

CLP-310 Series

Imprimante laser couleur

Mode d'emploi

imaginez les possibilités

Merci d'avoir fait acquisition d'un produit Samsung. Pour un service plus complet, veuillez enregistrer votre produit sur

www.samsung.com/global/register



Caractéristiques de votre nouvel appareil laser

Votre nouvel appareil est doté de fonctionnalités améliorant la qualité des documents que vous imprimez. Cet appareil offre les fonctionnalités suivantes :

Fonctions spéciales



Impression rapide et de haute qualité

- Impression dans une gamme complète de couleurs à partir du cyan, du magenta, du jaune et du noir.
- Vous pouvez imprimer jusqu'à une résolution effective de 2400 x 600 points par pouce.
- Votre appareil imprime sur format A4 à une vitesse allant jusqu'à 16 ppm, sur papier letter à une vitesse allant jusqu'à 17 ppm en niveaux de gris et 4 ppm en mode couleur.

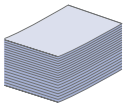

Prend en charge plusieurs types de support d'impression

- Le bac de 150 feuilles prend en charge le papier ordinaire en divers formats, le papier à en-tête, les enveloppes, les étiquettes, des supports de format personnalisé, des cartes postales, et du papier lourd.

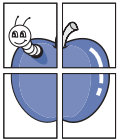

Création de documents professionnels

- Impression de filigranes. Vous pouvez personnaliser vos documents avec des mots tels que « Confidentiel ». Voir la *Section Logiciel*.
- Impression d'affiches. Le texte et les images de chaque page de votre document sont agrandis et imprimés sur plusieurs feuilles de papier qui peuvent être collées ensemble pour former une affiche. Voir la *Section Logiciel*.
- Vous pouvez utiliser des formulaires préimprimés et des papiers à en-tête avec du papier ordinaire. Voir la *Section Logiciel*.

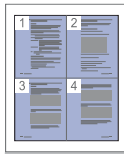

Gain de temps et d'argent

- Pour économiser du papier, vous pouvez imprimer plusieurs pages sur une seule feuille.
- Cet appareil économise l'électricité en réduisant considérablement la consommation électrique lorsqu'il n'est pas utilisé.



Impression sous différents environnements

- Vous pouvez imprimer sous Windows 2000 et Windows XP/2003/Vista ainsi que Linux et Macintosh.
- Votre appareil est équipé d'une interface USB et d'une interface réseau (CLP-310N, CLP-310W, CLP-315N, CLP-315W uniquement).

Fonctionnalités par modèle

Cet appareil est conçu pour répondre à tous vos besoins documentaires – allant de l'impression, jusqu'à des solutions réseau avancées destinées à votre activité commerciale.

Les fonctionnalités de base de cet appareil incluent :

| FONCTIONS | CLP-310/CLP-315 | CLP-310N/CLP-315N | CLP-310W/CLP-315W |
|---|-----------------|-------------------|-------------------|
| USB 2.0 | ● | ● | ● |
| Interface réseau sans fil 802,11b/g | | | ● |
| Carte LAN filaire Ethernet 10/100 Base TX | | ● | ● |
| Impression recto/verso (manuelle) | ● | ● | ● |

(● Inclus, O : Optionnel, vierge : Non disponible)



A propos de ce mode d'emploi

Ce mode d'emploi offre une description succincte de l'appareil, ainsi que des informations détaillées sur chaque étape de son fonctionnement. Les novices comme les utilisateurs professionnels peuvent s'y reporter pour l'installation et l'utilisation de l'appareil.

Certains termes sont utilisés de manière interchangeable dans ce mode d'emploi.

- « Document » est synonyme d' « original ».
- « Papier » est synonyme de « support » ou de « support d'impression ».

Les conventions utilisées dans ce mode d'emploi sont récapitulées dans le tableau ci-dessous

| CONVENTION | DESCRIPTION | EXEMPLE |
|--|---|---|
| Gras | Utilisée pour les textes apparaissant à l'écran ou les impressions réelles sur l'appareil. | Démarrer |
| Remarque | Utilisée pour fournir des informations supplémentaires ou des spécifications détaillées des fonctions et fonctionnalités de l'appareil. |  Le format de la date peut varier d'un pays à l'autre. |
| Attention | Utilisée pour informer les utilisateurs des risques éventuels de dommages mécaniques ou de dysfonctionnements de l'imprimante. |  Ne touchez pas la partie inférieure verte de la cartouche de toner. |
| Note de bas de page | Utilisée pour fournir des informations détaillées sur certains mots ou certaines expressions. | a. pages par minute |
| (Pour plus d'informations, reportez-vous à la page 1) | Utilisée pour renvoyer les utilisateurs à une page de référence pour des informations détaillées supplémentaires. | (Pour plus d'informations, reportez-vous à la page 1) |

Recherche d'autres informations



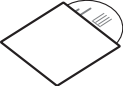
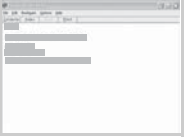







Les ressources suivantes vous proposent, soit à l'écran, soit sous forme imprimée, des informations concernant la configuration et l'utilisation de votre appareil.

| | |
|---|--|
| <p>Guide d'installation rapide</p>  | <p>Fournit des informations sur la configuration de l'appareil. Vous devez suivre les instructions de ce guide pour préparer l'appareil.</p> |
| <p>Mode d'emploi en ligne</p>  | <p>Fournit des instructions pas à pas pour utiliser toutes les fonctions de l'appareil, et contient des informations pour l'entretien et le dépannage, ainsi que pour l'installation des accessoires. Ce mode d'emploi contient également une <i>Section Logiciel</i>. Vous y trouverez des informations sur l'impression de documents avec l'appareil sous divers systèmes d'exploitation, ainsi que sur l'utilisation des utilitaires logiciels inclus.</p> <p>Remarque Vous pouvez accéder au guide de l'utilisateur dans d'autres langues depuis le dossier Manual du CD logiciel d'impression.</p> |
| <p>Aide du pilote d'impression</p>  | <p>Fournit une assistance au sujet des propriétés du pilote d'impression et des instructions concernant la configuration des propriétés pour l'impression. Pour accéder à l'écran d'aide du pilote d'impression, cliquez sur Aide depuis la boîte de dialogue de propriétés d'imprimante.</p> |
| <p>Site Internet Samsung</p> | <p>Si vous avez accès à Internet, vous pouvez obtenir l'aide, le support, les pilotes d'imprimante, les manuels ou les informations de commande nécessaires sur le site Web Samsung, www.samsungprinter.com.</p> |





informations en matière de sécurité











SYMBOLES DE SÉCURITÉ IMPORTANTS ET PRÉCAUTIONS À SUIVRE

Signification des icônes et des pictogrammes de ce manuel utilisateur :

| | |
|---|--|
|  DANGER | Situations dangereuses ou à risques pouvant entraîner des blessures graves ou la mort. |
|  ATTENTION | Situations dangereuses ou à risques pouvant entraîner des blessures légères ou des dommages matériels. |
|  ATTENTION | Pour éliminer les risques d'incendie, d'explosion, de décharge électrique ou de blessure lors de l'utilisation de votre appareil, veuillez respecter les mesures de sécurité de base suivantes : |
|  | NE PAS essayer. |
|  | NE PAS démonter. |
|  | NE PAS toucher. |
|  | Suivez les instructions à la lettre. |
|  | Débranchez la prise d'alimentation de la prise murale. |
|  | Assurez-vous que votre appareil est branché sur une prise de courant reliée à la terre. |
|  | Contactez le service de maintenance pour obtenir de l'aide. |

Ces pictogrammes d'avertissement ont pour objet de prévenir tout dommage corporel, tant sur votre personne que sur autrui. Suivez-les à la règle. Une fois que vous avez lu cette section, conservez-la pour pouvoir vous y reporter par la suite.

-  1. Lisez et assimilez l'ensemble des instructions.
2. Faites preuve de bon sens à chaque fois que vous utilisez des appareils électriques.
3. Respectez l'ensemble des avertissements et des instructions inscrits sur l'appareil et dans la brochure qui accompagne l'appareil.
-  4. Si des instructions d'utilisation semblent contredire les informations en matière de sécurité, privilégiez ces dernières. Il se peut que vous ayez mal compris les instructions d'utilisation. Si la contradiction demeure, demandez l'aide de votre chargé de clientèle ou de votre technicien de maintenance.
-  5. Débranchez la machine de la prise électrique murale avant le nettoyage. Evitez d'utiliser des nettoyeurs liquides ou en bombe. N'utilisez qu'un chiffon humide pour le nettoyage.
-  6. Evitez de placer l'appareil sur un chariot, un pupitre ou une table instables. Il pourrait tomber et causer des dégâts importants.
7. Ne placez jamais votre appareil sur, près ou au dessus d'un radiateur, d'un appareil de chauffage ou d'air conditionné, ou d'une conduite d'aération.
8. Ne laissez rien traîner sur l'alimentation. Evitez de placer votre appareil dans des endroits où les câbles risquent d'être piétinés.
-  9. Evitez de surcharger les prises murales et les rallonges de câbles. Cela peut diminuer les performances et entraîner des risques d'incendie et de décharge électrique.
10. Ne laissez pas vos animaux familiers s'approcher du cordon d'alimentation électrique ou du câble d'interface PC.
11. N'introduisez jamais d'objets quels qu'ils soient dans l'appareil au travers des ouvertures du coffre ou du boîtier. Ils pourraient entrer en contact avec des composants fortement chargés, d'où des risques d'incendie ou de décharge électrique. Ne répandez jamais de liquide quel qu'il soit sur ou dans l'appareil.

-    **12.** Pour réduire les risques de décharge électrique, évitez de démonter l'appareil. Confiez-la à un technicien de maintenance qualifié lorsque des réparations s'avèrent nécessaires. Le fait d'ouvrir ou d'enlever les capots présente de nombreux risques, notamment électriques. Un remontage défectueux peut entraîner une décharge électrique lors d'une utilisation ultérieure.
-   **13.** Débranchez la machine du PC et de la prise murale électrique, et confiez l'entretien à du personnel qualifié dans les conditions suivantes :
- En cas d'endommagement ou d'usure du câble d'alimentation, de la prise ou du câble de connexion.
 - Si du liquide a été répandu dans l'appareil.
 - Si l'appareil a été exposée à la pluie ou à l'eau.
 - Si l'appareil ne fonctionne pas correctement malgré l'observation stricte des instructions d'utilisation.
 - Si l'appareil a subi un choc à la suite d'une chute ou si le boîtier semble endommagé.
 - Si les performances de l'appareil changent radicalement et de façon soudaine.
-  **14.** Effectuez uniquement les réglages prévus dans les instructions d'utilisation. Le mauvais réglage d'autres paramètres peut entraîner des dommages et obliger à d'importants travaux de réparation de la part d'un technicien de maintenance qualifié avant de pouvoir réutiliser l'appareil de façon normale.
-    **15.** Évitez d'utiliser l'appareil pendant un orage. Quoique peu probable, il existe un risque de décharge électrique lié à la foudre. Si possible, débranchez l'alimentation électrique pendant un orage.
- 16.** Si vous imprimez de façon continue un nombre de pages important, la température de la surface du bac de sortie peut augmenter. Évitez de toucher cette surface (en particulier les enfants).
- 17.** Utilisez le cordon d'alimentation fourni avec votre machine pour utiliser celle-ci en toute sécurité. Si vous branchez un cordon d'alimentation de 2 m à une machine fonctionnant sous 110 V, vous devez utiliser un cordon AWG^a 16 ou supérieur.
-  **18.** CONSERVEZ CES INSTRUCTIONS.

a. AWG : American Wire Gauge

AVERTISSEMENT RELATIF À LA SÉCURITÉ LASER

Cette imprimante est certifiée conforme aux spécifications DHHS 21 CFR, chapitre 1, sous-chapitre J pour les produits laser de classe I(1) aux Etats-Unis, et certifiée dans les autres pays en tant que produit laser de classe I, conformément aux spécifications IEC 825.

Les produits laser de classe I ne sont pas considérés comme dangereux. Le système laser et l'imprimante sont conçus de manière à interdire toute exposition aux rayonnements laser au-dessus d'un niveau de classe I pendant l'utilisation normale, les opérations d'entretien utilisateur ou les interventions de maintenance dans des conditions conformes aux spécifications.

Avertissement

N'utilisez jamais l'imprimante après avoir retiré le capot protecteur du module laser/scanner. Le faisceau lumineux, bien qu'invisible, pourrait endommager vos yeux. Lorsque vous utilisez ce produit, veillez à respecter les mesures de sécurité de base afin de réduire le risque d'incendie, de décharge électrique et de blessures :

| | |
|---|---|
|  | CAUTION - CLASS 3B LASER RADIATION WHEN OPEN AVOID EXPOSURE TO THE BEAM. DANGER - LASER RADIATION AVOID DIRECT EXPOSURE TO BEAM. |
| | DANGER - RADIATIONS INVISIBLES DU LASER EN CAS D'OUVERTURE. EVITER TOUTE EXPOSITION DIRECTE AU FAISCEAU. |
| | VORSICHT - UNSICHTBARE LASERSTRAHLUNG, WENN ABDECKUNG GEÖFFNET. NICHT DEM STRAHL AUSSETZEN. |
| | ATTENZIONE - RADIAZIONE LASER INVISIBILE IN CASO DI APERTURA. EVITARE L'ESPOSIZIONE AL FASCIO. |
| | PRECAUCIÓN - RADIACIÓN LASER INVISIBLE CUANDO SE ABRE. EVITAR EXPONERSE AL RAYO. |
| | PERIGO - RADIAÇÃO LASER INVISÍVEL AO ABRIR. EVITE EXPOSIÇÃO DIRECTA AO FEIXE. |
| | GEVAAR - ONZICHTBARE LASERSTRALLEN BIJ GEOPENDE KLEP. DEZE KLEP NIET OPENEN. |
| | ADVARSEL - USYNLIG LASERSTRÅLNING VED ÅBNING. UNNGÅ UDSÆTTELSE FOR STRÅLNING. |
| | ADVARSEL - USYNLIG LASERSTRÅLNING NÅR DEKSEL ÅPNES. UNNGÅ EKSPONERING FOR STRÅLEN. |
| | VARNING - OSYNLIG LASERSTRÅLNING NÅR DENNA DEL ÄR ÖPPEN. STRÅLEN ÄR FARLIG. |
| | VAROITUS - NÄKYMÄTÖNTÄ LASERSÄTELYÄ AVATTAESSA. VARO SUORAA ALTISTUMISTA SÄTEELLE. |
| | 注意 - 严禁揭开此盖, 以免激光泄露灼伤 주의 - 이 덮개를 열면 레이저광에 노출될 수 있으므로 주의하십시오. |

CONSIGNES DE SÉCURITÉ RELATIVES À L'OZONE



En fonctionnement normal, cet appareil produit de l'ozone. Cette production ne présente aucun risque pour l'utilisateur. Toutefois, il est préférable d'utiliser l'imprimante dans un local correctement aéré.

Pour obtenir plus d'informations sur l'ozone et l'environnement, contactez votre distributeur Samsung.

ÉCONOMIE D'ÉNERGIE



Cet appareil est doté d'un dispositif perfectionné d'économie d'énergie réduisant la consommation électrique pendant les périodes d'inactivité.

En effet, lorsque l'appareil ne reçoit pas de données pendant un certain temps, la consommation électrique est réduite automatiquement.

ENERGY STAR et la marque ENERGY STAR sont des marques déposées aux Etats-Unis.

Pour plus d'informations sur le programme ENERGY STAR, reportez-vous au site <http://www.energystar.gov>

RECYCLAGE



Veillez recycler ou éliminer l'emballage de ce produit dans le respect de l'environnement.

COMMENT ÉLIMINER CE PRODUIT (DÉCHETS D'ÉQUIPEMENTS ÉLECTRIQUES ET ÉLECTRONIQUES)



(Applicable dans les pays de l'Union Européen et aux autres pays européens disposant de systèmes de collecte sélective)

Ce symbole sur le produit ou sa documentation indique qu'il ne doit pas être éliminé en fin de vie avec les autres déchets ménagers. L'élimination incontrôlée des déchets pouvant porter préjudice à l'environnement ou à la santé humaine, veuillez le séparer des autres types de déchets et le recycler de façon responsable. Vous favoriserez ainsi la réutilisation durable des ressources matérielles.

Les particuliers sont invités à contacter le distributeur leur ayant vendu le produit ou à se renseigner auprès de leur mairie pour savoir où et comment ils peuvent se débarrasser de ce produit afin qu'il soit recyclé en respectant l'environnement.

Les entreprises sont invitées à contacter leurs fournisseurs et à consulter les conditions de leur contrat de vente. Ce produit ne doit pas être éliminé avec les autres déchets commerciaux.

ÉMISSION DE FRÉQUENCES RADIO

Réglementation FCC

Cet appareil a été testé et s'est avéré conforme aux limites imposées à un périphérique numérique de classe B, définies à l'alinéa 15 des réglementations FCC. Ces limites sont conçues pour assurer une protection raisonnable contre les interférences dans une installation domestique. Cet appareil génère, utilise et peut émettre de hautes fréquences radio et, s'il n'est pas installé et utilisé conformément aux instructions, peut provoquer des perturbations dans les communications radio. Cependant, nous ne pouvons garantir l'absence d'interférence dans une installation particulière. Si cet appareil provoque des interférences au niveau de la réception radio ou télévision lors de sa mise sous tension et hors tension, essayez de corriger le problème en utilisant une des mesures suivantes :

- Réorientez ou repositionnez l'antenne de réception.
- Éloignez l'imprimante et le récepteur.
- Branchez l'appareil sur une prise ou un circuit différent(e) de celui/celle du récepteur.
- Consultez votre distributeur ou un technicien radio/télévision qualifié pour obtenir de l'aide.



Tout changement ou modification effectué sans l'accord explicite du fabricant pourrait annuler la capacité de l'utilisateur à utiliser cet équipement.

Réglementation canadienne relative aux interférences radio

This digital apparatus does not exceed the Class B limits for radio noise emissions from digital apparatus as set out in the interference-causing equipment standard entitled "Digital Apparatus", ICES-003 of the Industry and Science Canada.

Cet appareil numérique respecte les limites de bruits radioélectriques applicables aux appareils numériques de Classe B prescrites dans la norme sur le matériel brouilleur : "Appareils Numériques", ICES-003 édictée par l'Industrie et Sciences Canada.

Commission Fédérale des Télécommunications (FCC)

Réglementation FCC alinéa 15 sur les émetteurs intentionnels

Cette imprimante est susceptible de comporter des équipements à radiofréquences basse puissance (pour les communications sans fil) fonctionnant dans la bande des 2,4 GHz/5 GHz et destinés à un usage personnel ou professionnel. Cette section s'applique uniquement si ce type d'équipements est installé dans votre imprimante. Reportez-vous à l'étiquette des spécifications techniques pour vérifier la présence de tels équipements.

Les équipements sans fil présents dans votre imprimante ne peuvent être utilisés aux Etats-Unis d'Amérique que si un numéro d'identification FCC figure sur l'étiquette de spécifications techniques.

Lors de l'utilisation rapprochée d'un équipement sans fil, la Commission Fédérale des Télécommunications recommande un écart minimal de 20 cm entre l'équipement et l'utilisateur (calculé par rapport au tronc). Cette distance de 20 cm doit être respectée lorsque l'équipement sans fil est sous tension. La puissance d'émission du ou des équipements sans fil susceptible(s) de figurer dans l'imprimante est largement inférieure aux limites d'exposition aux radiofréquences définies par la Commission Fédérale des Télécommunications.

L'émetteur ne doit pas être installé à proximité ou utilisé en présence d'une autre antenne ou d'un autre émetteur.

L'utilisation de cet équipement est sujette aux deux conditions suivantes : (1) il ne doit pas occasionner d'interférences nuisibles, et (2) il doit accepter toutes les interférences reçues, même si celles-ci sont de nature à entraîner son dysfonctionnement.



L'utilisateur ne peut en aucun cas intervenir sur les équipements sans fil. Il ne doit en aucun cas y apporter de modifications. Toute modification de ces équipements annulerait leur droit d'utilisation. Contactez le fabricant si l'appareil a besoin d'être réparé.

Règle de la Commission Fédérale des Télécommunications relative à l'utilisation de réseaux locaux sans fil :



Lors de l'installation et de l'utilisation du transmetteur et de l'antenne, la limite d'exposition aux radiofréquences fixée à 1 mW/cm² peut être dépassée à proximité de l'antenne. Par conséquent, l'utilisateur doit en permanence maintenir une distance minimale de 20 cm entre lui et l'antenne. Cet équipement ne doit pas être installé à proximité d'un autre émetteur ou d'une autre antenne émettrice.

REPLACEMENT DE LA PRISE (ROYAUME-UNI UNIQUEMENT)

Important

Les fils électriques de cet appareil sont équipés d'une fiche électrique standard de 13 A (BS 1363) et d'un fusible de 13 A. Lorsque vous changez ou examinez le fusible, vous devez replacer le fusible de 13 A approprié. Vous devez ensuite replacer le capot du fusible. Si vous avez perdu le capot du fusible, n'utilisez pas la prise avant d'avoir remplacé un autre capot.

Veillez prendre contact avec le détaillant qui vous a vendu l'appareil.

La fiche électrique la plus utilisée au Royaume-Uni est la prise de 13 A. Cependant, certains bâtiments (particulièrement les plus anciens) ne disposent pas de prises de courant de 13 A. Vous devez alors vous procurer un adaptateur approprié. Ne retirez pas la fiche moulée d'origine.



Si vous retirez la fiche moulée, jetez-la immédiatement.

Vous ne pourrez pas la reconnecter et vous risquez de recevoir un choc électrique si vous la branchez sur la prise.



Important !

Cet appareil doit être mis à la terre.

Le code de couleurs suivant est appliqué aux fils des branchements électriques :

- Vert et jaune : Terre
- Bleu : Neutre
- Marron : Courant électrique

Si les fils de votre système électrique ne correspondent pas aux couleurs indiquées sur la fiche, procédez comme suit :

Connectez le fil vert et jaune à la broche portant la lettre « E » (symbole de la terre), la couleur verte, ou la couleur jaune et verte.

Connectez le fil bleu à la broche signalée par la lettre « N » (neutre) ou par la couleur noire.

Connectez le fil marron à la broche signalée par la lettre « L » ou par la couleur rouge.

Vous devez disposer d'un fusible de 13 A dans la fiche ou l'adaptateur, ou au niveau du tableau électrique.

DÉCLARATION DE CONFORMITÉ CE



Approbations et certifications

Le marquage CE apposé sur ce télécopieur signifie que Samsung Electronics Co., Ltd. a déclaré l'appareil conforme aux directives 93/68/EEC de l'Union Européenne respectives suivantes :

1er janvier 1995 : Directive 73/23/CEE du Conseil Européen Rapprochement des lois des états membres relatives aux équipements basse tension.

1er janvier 1996 : Directive 89/336/CEE (92/31/CEE) du Conseil Européen Rapprochement des lois des états membres relatives à la compatibilité électromagnétique.

9 mars 1999 : Directive 1999/5/CE relative à la conformité des équipements radios et des terminaux de télécommunications.

Vous pouvez vous procurer le texte complet de la déclaration, décrivant en détail ces différentes directives et les normes correspondantes, auprès de votre distributeur Samsung.

Approbation européenne relative aux équipements radioélectriques (pour les produits comportant des équipements radio homologués par l'UE)

Cette imprimante est susceptible de comporter des équipements à radiofréquences basse puissance (pour les communications sans fil) fonctionnant dans la bande des 2,4 GHz/5 GHz et destinés à un usage personnel ou professionnel. Cette section s'applique uniquement si ce type d'équipements est installé dans votre imprimante. Reportez-vous à l'étiquette des spécifications techniques pour vérifier la présence de tels équipements.

Les équipements sans fil présents dans votre imprimante peuvent être utilisés dans l'Union Européenne et les pays associés si la marque **CE** accompagnée d'un numéro d'enregistrement délivré par l'organisme compétent, et un symbole d'avertissement figurent sur l'étiquette des spécifications techniques.

La puissance d'émission du ou des équipements sans fil susceptibles de figurer dans l'imprimante est largement inférieure aux limites d'exposition aux radiofréquences définies par la Commission Européenne dans la directive R&TTE.

Pays européens ayant émis une approbation :

UE Allemagne, Autriche, Belgique, Chypre, Danemark, Espagne, Estonie, Finlande, France (avec limitations de fréquences), Grèce, Hongrie, Irlande, Italie, Lettonie, Lituanie, Luxembourg, Malte, Pays-Bas, Pologne, Portugal, Royaume-Uni, République tchèque, Slovaquie, Slovénie et Suède

Pays de l'EEE/AELE Islande, Liechtenstein, Norvège et Suisse

Pays européens ayant émis des restrictions :

UE En France, la plage de fréquence autorisée est fixée entre 2446,5 et 2483,5 MHz pour les équipements dont la puissance d'émission est supérieure à 10 mW, comme les équipements sans fil

Pays de l'EEE/AELE Pas de restrictions à l'heure actuelle.

Conseils relatifs à l'utilisation d'équipements sans fil

Votre imprimante est susceptible de comporter des équipements à radiofréquences basse puissance (pour les communications sans fil) fonctionnant dans la bande des 2,4 GHz/5 GHz et destinés aux réseaux locaux radioélectriques. La section ci-dessous donne un aperçu général des éléments à prendre en considération lors de l'utilisation d'équipements sans fil.







Les restrictions, avertissements et consignes supplémentaires concernant des pays spécifiques sont répertoriés dans les sections relatives à chaque pays (ou groupe de pays). Les équipements sans fil présents dans l'imprimante ne peuvent être utilisés que dans les pays identifiés par les marques d'homologation figurant sur l'étiquette de spécifications. Si le pays dans lequel vous utilisez ces équipements ne figure pas dans la liste, contactez l'organisme chargé des homologations pour les équipements radioélectriques qui vous fournira les caractéristiques à respecter. Les équipements sans fil font l'objet d'une réglementation stricte et leur utilisation peut être interdite.

La puissance d'émission du ou des équipements sans fil susceptibles de figurer dans l'imprimante est largement inférieure aux limites d'exposition aux radiofréquences définies à ce jour. Les équipements sans fil (susceptibles de figurer dans votre imprimante) émettant beaucoup moins d'énergie que ce que les normes et les recommandations en matière de sécurité n'exigent. Le fabricant estime que ces équipements ne présentent aucun danger pour l'utilisateur. Quels que soient les niveaux de puissance, certaines précautions doivent néanmoins être prises afin de réduire le contact entre l'utilisateur et les équipements pendant une utilisation normale.

Il est conseillé de conserver un écart minimal de 20 cm entre l'équipement sans fil et l'utilisateur (mesuré par rapport au tronc). Cette distance de 20 cm doit être respectée lorsque l'équipement sans fil est sous tension et émet.

L'émetteur ne doit pas être installé à proximité ou utilisé en présence d'une autre antenne ou d'un autre émetteur.

Dans certains cas, les équipements sans fil font l'objet de restrictions d'utilisation. En voici quelques exemples :

-  Les communications sans fil utilisant les radiofréquences peuvent perturber le fonctionnement des équipements des avions commerciaux. La réglementation aérienne actuelle exige la mise hors tension des équipements sans fil pendant les vols. Les équipements concernés incluent notamment ceux disposant des technologies IEEE 802.11 (ou Ethernet sans fil) et Bluetooth.
-  Dans les environnements où les interférences avec d'autres équipements ou services peuvent être dangereuses, ou sont perçues comme telles, l'utilisation d'un équipement sans fil peut être limitée, voire interdite. Parmi ces environnements, on compte notamment les aéroports, les hôpitaux et les lieux dont l'atmosphère est chargée d'oxygène ou de gaz inflammable. En cas de doute, contactez l'autorité responsable du lieu concerné avant d'utiliser l'équipement ou de le mettre sous tension.
-  Les restrictions relatives à l'utilisation d'équipements sans fil sont propres à chaque pays. Avant tout déplacement à l'étranger avec votre imprimante, contactez l'organisme chargé des homologations sur les équipements radioélectriques du pays concerné qui vous indiquera toutes les restrictions en vigueur.
-  Si votre imprimante dispose d'un équipement sans fil intégré, ne l'utilisez pas avant d'avoir mis tous les capots et blindages en place et installé tous les composants de l'imprimante.
-  L'utilisateur ne peut en aucun cas intervenir sur les équipements sans fil. Il ne doit en aucun cas y apporter de modifications. Toute modification de ces équipements annulerait leur droit d'utilisation. Contactez le fabricant si l'appareil a besoin d'être réparé.
-  Utilisez uniquement les pilotes logiciels homologués dans le pays d'utilisation. Pour toute information supplémentaire, reportez-vous au kit de restauration du système ou contactez le service d'assistance technique du fabricant.



ELECTRONICS

Declaration of Conformity

For the following product:

Manufactured at:

of Samsung Electronics Co., Ltd.
#259, Gongdan-Dong, Gumi-City, Gyeongsangbuk-Do, 730-030 Korea

of Samsung Electronics(Shandong) Digital Printing Co., Ltd.
264209, Samsung Road, Weihai Hi-Tech IDZ, Shandong Province, China
(Factory name, address)

We hereby declare, that the product above is in compliance with the essential requirements of the Low Voltage Directive (2006/95/EC) and EMC Directive (2004/108/EC) by application of:

EN60950-1:2001+A11:2004
EN55022:1998+A1:2000+A2:2003
EN61000-3-2:2000+A2:2005
EN61000-3-3:1995+A1:2001
EN55024:1998+A1:2001+A2:2003

The Technical documentation is kept at the below Manufacturer's address.

Manufacturer

Samsung Electronics Co., Ltd.
#259, Gongdan-Dong, Gumi-City
Gyungbuk, Korea 730-030

March 11, 2008

Representative in the EU:

Samsung Electronics Euro QA Lab.
Blackbushe Business Park
Saxony Way, Yateley, Hampshire
GU46 6GG, UK

March 11, 2008
(Place and date of issue)

Yong Sang Park / S. Manager
(Name and signature of authorized person)



ELECTRONICS

Declaration of Conformity

For the following product:

Manufactured at:

of Samsung Electronics Co., Ltd.
#259, Gongdan-Dong, Gumi-City, Gyeongsangbuk-Do, 730-030 Korea

of Samsung Electronics(Shandong) Digital Printing Co., Ltd.
264209, Samsung Road, Weihai Hi-Tech IDZ, Shandong Province, China
(Factory name, address)

We hereby declare, that the product above is in compliance with the essential requirements of the R&TTE Directive (1995/5/EC) by application of:

EN 60950-1:2001+A11:2004
EN 55022:1998 + A1:2000 + A2:2003
EN 55024:1998 + A1:2001 + A2:2003
EN 61000-3-2:2000 + A2:2005
EN 61000-3-3:1995 + A1:2001
EN 301 489-1 V1.6.1(2005-09),
EN 301 489-17 V1.2.1(2002-08)
EN 300 328 V1.7.1 (2006-10)

The Technical documentation is kept at the below Manufacturer's address.

Manufacturer

Samsung Electronics Co., Ltd.
#259, Gongdan-Dong, Gumi-City
Gyungbuk, Korea 730-030

May 15, 2008

Sung-Hwan Baek / S. Manager

Representative in the EU:

Samsung Electronics Euro QA Lab.
Blackbushe Business Park
Saxony Way, Yateley, Hampshire
GU46 6GG, UK

May 15, 2008
(Place and date of issue)

Yong Sang Park / S. Manager

Table des matières

| | | |
|--|-----------|---|
| | 2 | Caractéristiques de votre nouvel appareil laser |
| | 5 | Informations en matière de sécurité |
| INTRODUCTION | 15 | Vue d'ensemble de l'imprimante |
| | 15 | Vue avant |
| | 15 | Vue arrière |
| | 16 | Vue d'ensemble du panneau de commande |
| | 17 | Le panneau de commande |
| | 17 | Voyants |
| | 17 | Bouton Arrêt |
| | 18 | Logiciel fourni |
| | 18 | Fonctions des pilotes d'impression |
| | 18 | Pilote d'imprimante |
| PRISE EN MAIN | 19 | Configuration du matériel |
| | 19 | Impression d'une page de démonstration |
| | 19 | Configuration requise |
| | 19 | Windows |
| | 20 | Macintosh |
| | 20 | Linux |
| | 20 | Configuration du réseau |
| | 20 | Environnements d'exploitation compatibles |
| | 20 | Utilisation d'un réseau câblé |
| | 20 | Impression d'un rapport de configuration |
| | 20 | Création d'une adresse IP |
| | 21 | Configuration des paramètres réseau |
| | 22 | Installation du pilote d'imprimante |
| | 22 | Utilisation d'un réseau sans fil (CLP-310W, CLP-315W uniquement) |
| | 22 | Vérification de vos environnements réseau |
| | 23 | Impression d'un rapport de configuration |
| | 23 | Création d'une adresse IP |
| | 24 | Configuration des paramètres réseau |
| | 24 | Restauration des paramètres par défaut définis en usine. |
| | 24 | Configuration du réseau sans fil de l'appareil |
| | 25 | Installation du pilote d'imprimante |
| | 26 | Réglages de base de l'appareil |
| | 26 | Réglage de l'altitude |
| | 27 | Utilisation des modes d'économie |
| | 27 | Continuer auto |
| SÉLECTION ET CHARGEMENT DES SUPPORTS D'IMPRESSION | 28 | Sélection du support d'impression |
| | 29 | Spécifications des supports d'impression |
| | 30 | Consignes pour les supports d'impression spéciaux |
| | 31 | Modification du format de papier dans le bac d'alimentation |
| | 33 | Impression sur supports spéciaux |
| | 33 | Réglage du support de sortie papier |
| | 33 | Réglage du type et du format de papier |
| IMPRESSION DE BASE | 34 | Impression d'un document |
| | 34 | Annulation d'une impression |

Table des matières

MAINTENANCE

35

- 35 **Rapports d'impression**
- 35 **Nettoyage de votre appareil**
 - 35 Nettoyage de l'extérieur
 - 35 Nettoyage de l'intérieur
- 37 **Entretien de la cartouche**
 - 37 Stockage de la cartouche de toner
 - 37 Durée de vie d'une cartouche
 - 37 Redistribution du toner
- 38 **Remplacement de la cartouche de toner**
- 39 **Remplacement de l'unité d'imagerie**
- 41 **Remplacement du conteneur de toner non utilisée**
- 42 **Pièces de rechange**
- 42 **Administration de votre appareil depuis le site Internet**
 - 42 Pour accéder à SyncThru™ Web Service

DÉPANNAGE

43

- 43 **Astuces pour éviter les bourrages papier**
- 43 **Suppression des bourrages papier**
- 45 **Résolution d'autres problèmes**
 - 45 Alimentation papier
 - 45 Problèmes d'impression
 - 47 Problèmes de qualité d'impression
 - 49 Problèmes Windows courants
 - 50 Problèmes Linux courants
 - 51 Problèmes Macintosh courants

COMMANDE DE FOURNITURES ET D'ACCESSOIRES

52

- 52 **Fournitures**
- 52 **Comment commander**

SPÉCIFICATIONS

53

- 53 **Caractéristiques générales**
- 54 **Caractéristiques techniques de l'imprimante**

GLOSSAIRE

55

INDEX

59

CONTACT SAMSUNG WORLDWIDE

60

Introduction

Les principaux composants de l'appareil sont indiqués dans l'illustration ci-dessous :

Ce chapitre comprend les sections suivantes :

- Vue d'ensemble de l'imprimante
- Vue d'ensemble du panneau de commande
- Le panneau de commande
- Logiciel fourni
- Fonctions des pilotes d'impression

Vue d'ensemble de l'imprimante

Vue avant

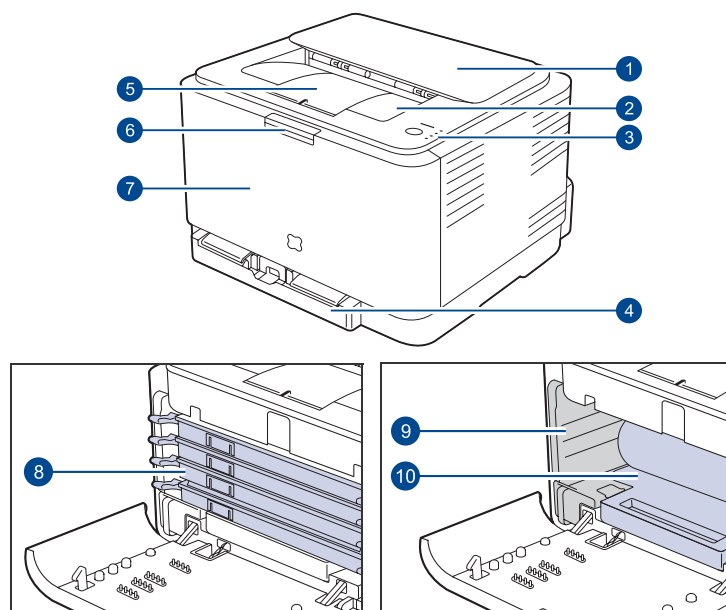

| | |
|----|--|
| 1 | Couvercle supérieur |
| 2 | Réceptacle de sortie (face à imprimer vers le bas) |
| 3 | Panneau de configuration |
| 4 | Bac |
| 5 | Support du bac de sortie |
| 6 | Bouton de dégagement du capot avant |
| 7 | Capot avant |
| 8 | Cartouche de toner |
| 9 | Récupérateur de toner usagé |
| 10 | Unité d'imagerie |

Vue arrière

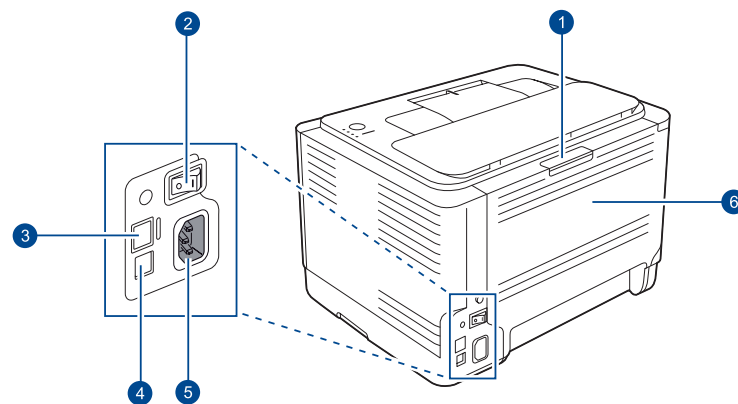

| | |
|---|---------------------------------------|
| 1 | Bouton de dégagement du capot arrière |
| 2 | Interrupteur de marche/arrêt |
| 3 | Port réseau ^a |
| 4 | Port USB |
| 5 | Prise d'alimentation |
| 6 | Capot arrière |

a. CLP-310N, CLP-310W, CLP-315N, CLP-315W uniquement.

Vue d'ensemble du panneau de commande

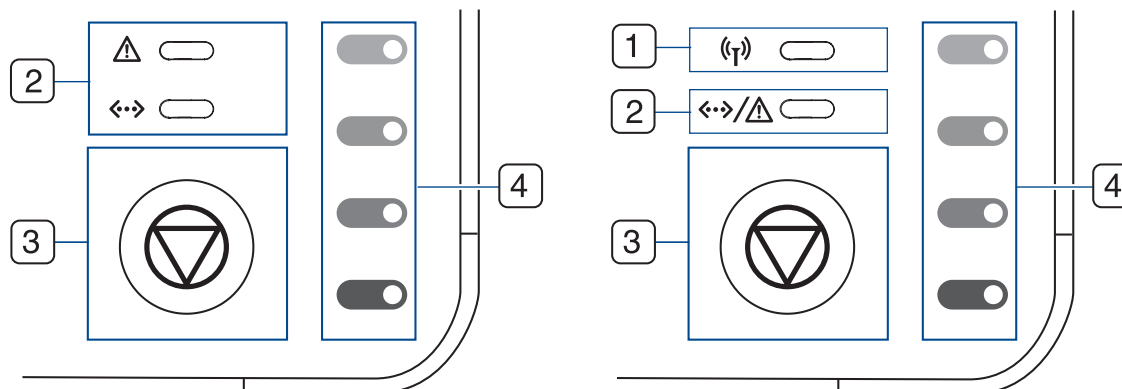

| | | |
|---|--------------------------|---|
| 1 | LED sans fil | Indique l'état du réseau sans fil. Lorsque la LED est allumée, cela indique que l'appareil est prêt. (Modèles sans fil uniquement) |
| 2 | Voyant d'état | Indique l'état de l'appareil. (Voir « Le panneau de commande » à la page 17 pour de plus amples informations). |
| 3 | Arrêt | Arrête une opération à n'importe quel moment et effectue d'autres fonctions. (Voir « Le panneau de commande » à la page 17 pour de plus amples informations). |
| 4 | Couleurs de toner | Affichez l'état de chaque cartouche de toner. Voir le voyant d'état avec les messages de cartouche de toner à la page 17. |

Le panneau de commande

La couleur du voyant d'état et de couleurs de toner indique l'état actuel de l'appareil.

Voyants

| VOYANT D'ÉTAT | VOYANT DE COULEURS DE TONER : | DESCRIPTION |
|--------------------------|---|---|
| voyants vert | Tous les voyants sont éteints | L'appareil est prêt pour imprimer. |
| clignotement vert lent | Tous les voyants sont éteints | L'appareil reçoit des données de l'ordinateur. |
| clignotement vert rapide | Tous les voyants sont éteints | L'appareil imprime des données. |
| voyants rouge | Tous les voyants sont éteints | <ul style="list-style-type: none">L'appareil rencontre une erreur, capot ouvert, plus de papier, récupérateur de toner usagé pas installé, ou récupérateur de toner usagé plein.L'appareil rencontre une erreur nécessitant une maintenance, par exemple une erreur de LSU, une erreur d'unité de chauffe, ou une erreur ITB. Contactez votre vendeur ou votre technicien. |
| s'allume en orange | Tous les voyants sont éteints | <ul style="list-style-type: none">L'appareil constate une erreur, comme un bourrage de papier.Pendant le démarrage de l'appareil, n'ouvrez pas le capot supérieur ; l'appareil pourrait en effet considérer cela comme une erreur (bourrage papier, par exemple). Dans ce cas, ouvrez le capot avant et fermez-le pour que l'appareil redémarre. |
| voyants vert | chaque voyant clignote en rouge | Chaque cartouche de toner approche de la fin de sa durée de vie. |
| clignotement rouge | chaque voyant s'allume en rouge | Chaque cartouche de toner est presque vide. Vous pouvez toujours imprimer, mais la qualité d'impression n'est pas garantie. |
| voyants rouge | chaque voyant s'allume en rouge | <ul style="list-style-type: none">Chaque cartouche de toner est complètement épuisée. Vous ne pouvez pas imprimer.Chaque cartouche de toner est mauvaise. |
| voyants vert | chaque voyant clignote en rouge de manière répétitive | L'appareil préchauffe. |

 Toutes les erreurs d'impression apparaissent dans la fenêtre du programme **Smart Panel**.

Bouton Arrêt

| VOYANT D'ÉTAT | DESCRIPTION |
|--|---|
| Impression d'une page de démonstration | En mode prêt, appuyez pendant environ 2 secondes sur ce bouton jusqu'à ce que les voyants d'état clignotent de façon lente, puis relâchez-la. |
| Impression de pages de configuration | En mode prêt, appuyez pendant environ 5 secondes sur ce bouton jusqu'à ce que les voyants d'état clignotent de façon rapide, puis relâchez-la. |
| Annulation d'une impression | Appuyez sur ce bouton pendant l'impression. Le voyant rouge clignote alors que la tâche d'impression est supprimée de l'imprimante et de l'ordinateur. Ensuite, l'imprimante repasse en mode prêt. Cela peut prendre un certain temps, selon la taille de l'impression. |

Logiciel fourni

Une fois l'imprimante configurée et connectée à votre ordinateur, vous devez installer le logiciel d'impression à l'aide du CD fourni. Le CD-ROM contient les logiciels suivants.

| CD-ROM | TABLE DES MATIÈRES | |
|-----------------------------|--------------------|---|
| CD du logiciel d'imprimante | Windows | <ul style="list-style-type: none">• Pilote d'imprimante : ce pilote permet de bénéficier de toutes les fonctionnalités de votre imprimante.• Smart Panel : ce programme vous permet de surveiller l'état de l'appareil et vous avertit lorsqu'un dysfonctionnement survient en cours d'impression.• SetIP : Utilisez ce programme pour configurer les adresses TCP/IP de votre appareil (CLP-310N, CLP-310W, CLP-315N, CLP-315W uniquement). |
| | Linux | <ul style="list-style-type: none">• Pilote d'imprimante : utilisez ce pilote pour faire fonctionner votre appareil à partir d'un ordinateur Linux et imprimer des documents.• Smart Panel : ce programme vous permet de surveiller l'état de l'appareil et vous avertit lorsqu'un dysfonctionnement survient en cours d'impression. |
| | Macintosh | <ul style="list-style-type: none">• Pilote d'imprimante : utilisez ce pilote pour exécuter l'appareil à partir d'un système Macintosh et imprimer des documents.• Smart Panel : ce programme vous permet de surveiller l'état de l'appareil et vous avertit lorsqu'un dysfonctionnement survient en cours d'impression. |

Fonctions des pilotes d'impression

Les pilotes d'impression de votre imprimante sont dotés des fonctionnalités standard suivantes :

- sélection de l'orientation du papier, du format, de la source et du type de support ;
- nombre d'exemplaires.

Vous pouvez également utiliser diverses fonctions d'impression spéciales. Le tableau suivant répertorie les différentes fonctions prises en charges par les pilotes de votre imprimante :

Pilote d'imprimante

| CARACTÉRISTIQUES | Windows | Linux | Macintosh |
|---------------------------------|---------|----------|-----------|
| Mode couleur | O | O | O |
| Option de qualité de l'appareil | O | O | O |
| Impression d'affiches | O | X | X |
| Plusieurs pages par feuille | O | O (2, 4) | O |
| Ajustement à la page | O | X | O |
| Impression à l'échelle | O | X | O |
| Filigrane | O | X | X |
| Surimpression | O | X | X |
| Recto/verso (manuel) | O | X | X |

Prise en main

Ce chapitre vous guide pas à pas dans la procédure de paramétrage de l'appareil.

Ce chapitre comprend les sections suivantes :

- Configuration du matériel
- Impression d'une page de démonstration
- Configuration requise
- Configuration du réseau

Configuration du matériel

Ce chapitre décrit les étapes de configuration du matériel, qui sont présentées dans le *Guide d'installation rapide*. Veuillez à lire le *Guide d'installation rapide* et effectuez les étapes suivantes.

1. Choisissez un emplacement approprié.

Installez votre copieur sur un support horizontal et stable en laissant suffisamment d'espace pour la circulation de l'air. Prévoyez un espace supplémentaire pour l'ouverture des capots et des bacs. Cet emplacement doit être bien aéré et à l'abri de toute exposition directe à la lumière du soleil, ou de toute source de chaleur, de froid et d'humidité. Évitez d'installer votre appareil près du bord de votre plan de travail.

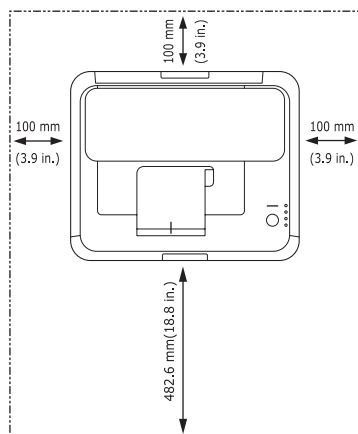

L'impression est adaptée pour des zones avec une altitude inférieure à 1 000 m. Reportez-vous au réglage d'altitude pour optimiser votre impression. Voir « Réglage de l'altitude » à la page 26 pour de plus amples informations.

Placez la machine sur une surface plane et stable avec une inclinaison maximale inférieure à 2 mm. Dans le cas contraire, cela affectera la qualité d'impression.

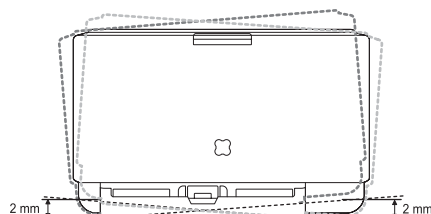

2. Déballez l'appareil, puis contrôlez les éléments inclus.
3. Retirez la feuille de protection de la cartouche de toner.
4. Chargez du papier. (Voir « Modification du format de papier dans le bac d'alimentation » à la page 31.)
5. Vérifiez que les câbles sont correctement connectés à l'appareil.

- Utilisation d'un réseau câblé
- Utilisation d'un réseau sans fil (CLP-310W, CLP-315W uniquement)
- Réglages de base de l'appareil

6. Mettez l'appareil sous tension.

! Assurez-vous de ne pas incliner ni renverser l'appareil lorsque vous le déplacez. Dans le cas contraire, l'intérieur de la machine peut-être contaminé par du toner, ce qui peut endommager la machine ou altérer la qualité d'impression.

Impression d'une page de démonstration

Imprimez une page de démonstration afin de vous assurer que l'appareil fonctionne correctement.

Pour imprimer une page de démonstration :

En mode prêt, pressez et maintenez enfoncé le bouton **Arrêt** pendant environ 2 secondes.

Configuration requise

Avant de commencer, assurez-vous que votre système répond à la configuration minimale requise :

Windows

Votre appareil prend en charge les systèmes d'exploitation Windows suivants.

| SYSTÈME D'EXPLOITATION | CONFIGURATION (RECOMMANDÉE) | | |
|----------------------------|---|----------------------|--------------------------|
| | PROCESSEUR | MÉMOIRE VIVE (RAM) | ESPACE DISQUE DISPONIBLE |
| Windows 2000 | Pentium II 400 MHz (Pentium III 933 MHz) | 128 Mo (256 Mo) | 600 Mo |
| Windows XP | Pentium III 933 MHz (Pentium IV 1 GHz) | 128 Mo (256 Mo) | 1,5 Go |
| Windows Server 2003 | Pentium III 933 MHz (Pentium IV 1 GHz) | 128 Mo (512 Mo) | 1,25 à 2 Go |
| Windows Vista | Pentium IV 3 GHz | 512 Mo (1 024 Mo) | 15 Go |
| Windows Server 2008 | Pentium IV 1 GHz (Pentium IV 2 GHz) | 512 Mo (2048 Mo) | 10 Go |

- Pour tous les systèmes d'exploitation Windows, Internet Explorer 6.0 ou supérieur doit être installé sur l'ordinateur.
- Les utilisateurs qui disposent des droits d'administrateur peuvent installer le logiciel.
- **Windows Terminal Services** est compatible avec cette machine.

Macintosh

| SYSTÈME D'EXPLOITATION | CONFIGURATION (RECOMMANDÉE) | | |
|------------------------|---|---|--------------------------|
| | PROCESSEUR | MÉMOIRE VIVE (RAM) | ESPACE DISQUE DISPONIBLE |
| Mac OS X 10.3 à 10.4 | <ul style="list-style-type: none">Processeur IntelPower PC G4/G5 | <ul style="list-style-type: none">128 Mo pour un Mac équipé d'un processeur PowerPC (512 Mo)512 Mo pour un Mac équipé d'un processeur Intel (1 Go) | 1 Go |
| Mac OS X 10.5 | <ul style="list-style-type: none">Processeur IntelProcesseur Power PC G4/G5 à 867 MHz ou plus rapide | 512 Mo (1 Go) | 1 Go |

Linux

| ÉLÉMENT | CONFIGURATION REQUISE |
|--------------------------|--|
| Système d'exploitation | RedHat 8.0, 9.0 (32 bits) RedHat Enterprise Linux WS 4, 5 (32/64 bits) Fedora Core 1 à 7 (32/64 bits) Mandrake 9.2 (32 bits), 10.0, 10.1 (32/64 bits) Mandriva 2005, 2006, 2007 (32/64 bits) SuSE Linux 8.2, 9.0, 9.1 (32 bits) SuSE Linux 9.2, 9.3, 10.0, 10.1, 10.2 (32/64 bits) SuSE Linux Enterprise Desktop 9, 10 (32/64 bits) Ubuntu 6.06, 6.10, 7.04 (32/64 bits) Debian 3.1, 4.0 (32/64 bits) |
| Processeur | Pentium IV 2,4 GHz (IntelCore2) |
| Mémoire vive (RAM) | 512 Mo (1 024 Mo) |
| Espace disque disponible | 1 Go (2 Go) |

CONFIGURATION DU RÉSEAU

Vous devez configurer les protocoles réseau sur l'appareil (imprimante) afin de l'utiliser dans un environnement réseau. Si vous utilisez l'appareil dans le réseau câblé, reportez-vous à la section « Utilisation d'un réseau câblé ». Si vous utilisez votre imprimante réseau dans le réseau câblé, reportez-vous à la section « Utilisation d'un réseau sans fil (CLP-310W, CLP-315W uniquement) », page 22.

Environnements d'exploitation compatibles

Le tableau suivant indique les environnements réseau compatibles avec l'appareil :

| ÉLÉMENT | CONFIGURATION REQUISE |
|-------------------------------|---|
| Interface réseau | <ul style="list-style-type: none">Ethernet 10/100 Base-TX (CLP-310N, CLP-310W, CLP-315N, CLP-315W uniquement)Réseau local sans fil IEEE 802.11 b/g (CLP-310W, CLP-315W uniquement) |
| Système d'exploitation réseau | <ul style="list-style-type: none">Windows 2000/XP/2003/VistaDifférents systèmes d'exploitation LinuxMac OS 10.3 à 10.5 |
| Protocoles réseau | <ul style="list-style-type: none">TCP/IPStandard TCP/IPLPRIPP/HTTPBonjourDHCPBOOTP |

UTILISATION D'UN RÉSEAU CÂBLÉ

Vous devez configurer les protocoles réseau sur votre imprimante pour utiliser celle-ci dans votre réseau. Ce chapitre indique comment effectuer cette procédure facilement.

Impression d'un rapport de configuration

Vous pouvez imprimer un rapport de configuration réseau à partir du panneau de commande de l'appareil indiquant les paramètres réseau actuels de l'appareil. Cela vous aidera à configurer un réseau et à résoudre les problèmes.

Pour imprimer le rapport, vous devez appuyer sur le bouton  **Arrêt** et le maintenir enfoncé pendant environ 5 secondes.

Pour plus de détails, consultez le Mode d'emploi de vos appareils. Ce **rapport de configuration réseau** permet de déterminer l'adresse MAC et l'adresse IP de votre appareil.

Par exemple :

Adresse MAC: 00:15:99:41:A2:78
Adresse IP: 192.0.0.192

Création d'une adresse IP

Commencez par créer une adresse IP pour l'impression et la gestion réseau. Dans la plupart des cas, une nouvelle adresse IP est attribuée automatiquement par un serveur DHCP (serveur de protocole de configuration de serveur dynamique) situé sur le réseau.

Dans quelques cas, l'adresse IP doit être créée manuellement. Cette adresse est appelée IP statique et elle est souvent requise dans les Intranets d'entreprise pour des raisons de sécurité.

- **Attribution d'adresse IP DHCP** : connectez votre appareil au réseau et patientez quelques minutes jusqu'à ce que le serveur DHCP attribue une adresse IP à l'appareil. Ensuite, imprimez le **rapport de configuration réseau**, comme expliqué ci-dessus. Si le rapport indique que l'adresse IP a changé, l'attribution est réussie. La nouvelle adresse IP apparaît sur le rapport.
- **Attribution d'adresse IP statique** : utilisez le programme *SetIP* pour modifier l'adresse IP à partir de votre ordinateur.

Dans un environnement bureautique, il est recommandé de contacter un administrateur réseau qui définira cette adresse.

Paramètre IP à l'aide du programme *SetIP*

La procédure ci-dessous est basée sur Windows XP.

Ce programme permet de configurer manuellement l'adresse réseau IP de votre appareil à l'aide de son adresse MAC pour communiquer avec l'appareil. L'adresse MAC est un numéro de série matériel de l'interface réseau et elle figure dans le rapport de configuration réseau.

- Vous devez exécuter ce programme uniquement si votre réseau nécessite une adresse IP statique. Dans le cas contraire, vous pouvez passer à la section **Configuration du réseau sans fil de l'appareil** dans ce document. Si vous n'êtes pas certain de la procédure à exécuter, contactez l'administrateur système ou la personne chargée de la configuration de votre réseau local.
- Vous pouvez utiliser le programme *SetIP* uniquement lorsque votre appareil est raccordé à un réseau ou directement raccordé à un PC à l'aide du câble réseau simulateur de modem inclus avec votre appareil. Dans la plupart des cas, il est recommandé d'utiliser le câble simulateur de modem. Il vous sera demandé de raccorder ce câble ultérieurement.

Installation du programme

1. Insérez le CD-ROM du logiciel de l'imprimante fourni avec votre appareil. Fermez la fenêtre d'exécution automatique du CD.
2. Lancez un navigateur Web, comme Internet Explorer, et ouvrez le lecteur X (X représente votre lecteur de CD-ROM).
3. Double-cliquez sur **Application > SetIP**.
4. Double-cliquez sur **Setup.exe** pour installer ce programme.
5. Cliquez sur **OK**. Au besoin, sélectionnez une langue dans la liste déroulante.
6. Suivez les instructions qui s'affichent à l'écran pour terminer l'installation.

Démarrage du programme

1. Raccordez votre appareil à l'ordinateur à l'aide du câble réseau simulateur de modem.
2. Avant de poursuivre, désactivez temporairement le pare-feu de l'ordinateur comme suit :

Windows XP

- Ouvrez le **Panneau de configuration**.
- Double-cliquez sur **Centre de sécurité**.
- Cliquez sur **Pare-feu Windows**.
- Désactivez le pare-feu.

Macintosh

- Ouvrez **System Preferences**.
- Cliquez sur **Sharing**.
- Cliquez sur le bouton du menu **Firewall**.
- Désactivez le pare-feu.

3. Dans le menu Windows **Démarrer**, sélectionnez **Tous les programmes > Utilitaires d'imprimante réseau Samsung > SetIP > SetIP**.
4. Cliquez sur l'icône  (la troisième en partant de la gauche) dans la fenêtre *SetIP* pour ouvrir la fenêtre de configuration TCP/IP.

5. Saisissez les nouvelles informations de l'appareil dans la fenêtre de configuration, comme suit :



- **Adresse MAC** : cherchez l'adresse MAC de l'appareil dans le rapport de configuration réseau et saisissez-la sans les deux-points. Par exemple, 00:15:99:29:51:A8 devient 0015992951A8.
 - L'adresse MAC est un numéro de série matériel de l'interface réseau de l'appareil et elle figure dans le **rapport de configuration réseau**.
 - **Adresse IP** : saisissez une nouvelle adresse IP pour votre imprimante. Cette adresse doit être identique à l'adresse IP de l'ordinateur, à l'exception du dernier numéro. Par exemple, si l'adresse IP de votre ordinateur est 192.168.1.150, saisissez 192.168.1.X. (X étant un chiffre compris entre 1 et 254 différent de l'adresse de l'ordinateur.)
 - **Masque de sous-réseau** : saisissez exactement le même masque de sous-réseau que celui de l'ordinateur.
 - **Passerelle par défaut** : saisissez exactement la même passerelle par défaut que celle de l'ordinateur.
6. Cliquez sur **Appliquer**, puis cliquez sur **OK**. L'appareil imprime automatiquement le rapport de configuration. Vérifiez que tous les paramètres sont corrects.
 7. Cliquez sur **Exit** pour fermer le programme *SetIP*.
 8. Au besoin, redémarrez le pare-feu de l'ordinateur.

Configuration des paramètres réseau

Vous pouvez également définir les différents paramètres réseau via les programmes d'administration réseau.

- *SyncThru™ Web Admin Service* : solution Web de gestion de parc d'imprimantes destinée aux administrateurs réseau. *SyncThru™ Web Admin Service* constitue un outil performant d'administration de vos imprimantes réseau, qui vous permet de les superviser à distance et de corriger tout dysfonctionnement depuis n'importe quel point du réseau. Téléchargez ce programme sur <http://solution.samsungprinter.com>.
- *SyncThru™ Web Service* : serveur Web intégré à votre serveur d'impression réseau, vous permettant de : (A) définir les paramètres réseau nécessaires à la connexion de l'appareil à divers environnements réseau ; (B) personnaliser les paramètres de l'appareil.

Installation du pilote d'imprimante



Vous devez installer le logiciel du pilote d'imprimante pour procéder à l'impression. Ce logiciel comprend des pilotes, des applications ainsi que d'autres programmes conviviaux.

 La procédure ci-dessous est basée sur Windows XP. Il se peut que la procédure et les fenêtres contextuelles apparaissant pendant l'installation varient selon le système d'exploitation utilisé, les fonctions de l'appareil ou l'interface activée.

Assurez-vous que la configuration réseau de votre appareil a bien été effectuée (reportez-vous à la section « Configuration du réseau », page 20). Avant de commencer l'installation, fermez toutes les applications sur votre ordinateur.

Si votre méthode d'allocation IP est de type DHCP et si l'adresse IP peut être modifiée à chaque mise en route de l'appareil, il est recommandé d'utiliser le programme **Bonjour**. Allez à l'adresse <http://developer.apple.com/networking/bonjour/download/>, sélectionnez le programme **Bonjour** pour Windows en fonction du système d'exploitation de votre ordinateur, puis installez le programme. Si vous disposez d'un système d'exploitation Mac OS X, il est possible que ce programme soit déjà installé sur votre ordinateur. Ce programme vous permettra de corriger automatiquement le paramètre réseau. Ce programme **Bonjour** n'est pas compatible avec Linux.

Si votre méthode d'allocation IP est statique, procédez comme suit.

1. Insérez le CD-ROM du logiciel de l'imprimante dans le lecteur. Le CD-ROM s'exécute automatiquement et une fenêtre d'installation s'affiche.
2. Cliquez sur **Suivant**.
 - Si la fenêtre d'installation n'apparaît pas, cliquez sur **Démarrer > Exécuter**. Tapez X:\Setup.exe, en remplaçant le « X » par la lettre correspondant à votre lecteur, puis cliquez sur **OK**.
 - Si vous utilisez Windows Vista, cliquez sur **Démarrer > Tous les programmes > Accessoires > Exécuter**, et saisissez X:\Setup.exe.
 -  La fenêtre d'installation peut varier légèrement si vous réinstallez le pilote.
 - **Afficher le Guide d'utilisateur** : cette option vous permet d'afficher le mode d'emploi. Si Adobe Acrobat n'est pas installé sur votre ordinateur, cliquez sur cette option et l'installation se fera de façon automatique.
3. Sélectionnez **Installation standard sur imprimante réseau** et cliquez sur **Suivant**.
4. La liste des appareils disponibles sur le réseau apparaît. Sélectionnez dans la liste l'imprimante à installer, puis cliquez sur **Suivant**.
 -  Si votre imprimante ne figure pas dans la liste, cliquez sur **Mise à jour** pour actualiser la liste ou sélectionnez **Ajouter un port TCP/IP** pour ajouter l'imprimante au réseau. Pour ajouter l'imprimante au réseau, saisissez le nom du port et l'adresse IP de l'imprimante.
 - Pour vérifier l'adresse IP ou l'adresse MAC de l'appareil, imprimez une page du rapport de configuration réseau.
5. Une fois l'installation terminée, un message vous invite à imprimer une page de test et à vous inscrire en tant qu'utilisateur d'appareils Samsung afin de recevoir des informations du constructeur. Si tel est votre choix, cochez les cases correspondantes et cliquez sur **Terminer**.
 -  Si votre appareil ne fonctionne pas correctement une fois l'installation terminée, vérifiez les paramètres réseau et essayez de réinstaller le pilote d'impression.

UTILISATION D'UN RÉSEAU SANS FIL (CLP-310W, CLP-315W UNIQUEMENT)

Vous devez configurer les protocoles réseau sur votre appareil pour utiliser celui-ci dans votre réseau. Ce chapitre indique comment effectuer cette procédure facilement.

Avant de commencer, repérez le câble réseau simulateur de modem et le CD d'installation du logiciel d'imprimante fourni avec votre appareil (imprimante). Vous pouvez être amené à contacter un administrateur réseau ou la personne chargée de la configuration de votre réseau sans fil pour obtenir plus d'informations sur celle-ci.

Si vous connaissez déjà la configuration de l'adresse IP de votre appareil et si cette adresse IP est disponible, vous pouvez également vous rendre directement à la section **Configuration du réseau sans fil de l'appareil**. Dans le cas contraire, vous devrez exécuter toutes les étapes à partir de la section **Vérification de vos environnements réseau**.

Vérification de vos environnements réseau

Adresse IP

Chaque appareil d'un réseau est identifié par une adresse numérique unique appelée adresse IP. Votre appareil est fourni avec une adresse IP par défaut de 192.0.0.192 et vous pouvez vérifier celle-ci en imprimant un rapport de configuration réseau. Dans la plupart des cas, une nouvelle adresse IP est attribuée automatiquement par un serveur DHCP (serveur de protocole de configuration de serveur dynamique) situé sur le réseau.

Dans quelques cas, l'adresse IP doit être créée manuellement. Cette adresse est appelée IP statique et elle est souvent requise dans les Intranets d'entreprise pour des raisons de sécurité. Le CD-ROM du logiciel d'imprimante comporte un utilitaire facile à utiliser intitulé SetIP et à l'aide duquel vous pouvez modifier l'adresse.

Dans un environnement bureautique, il est recommandé de contacter un administrateur réseau qui définira cette adresse.

Réseaux sans fil

- **Mode Infrastructure** : un réseau en mode Infrastructure correspond à la configuration réseau sans fil la plus courante au domicile ou au bureau. Il est composé d'un routeur sans fil ou d'un point d'accès qui relie tous les ordinateurs et autres périphériques mis en réseau dans un réseau local (LAN).
Le point d'accès fournit une connexion haut débit spéciale vers un modem câble ou DSL ou bien un autre réseau étendu (WAN) reliant le réseau local à Internet ou à un Intranet d'entreprise. La plupart des réseaux en mode Infrastructure utilisent un serveur DHCP afin d'attribuer automatiquement l'adresse IP et définir d'autres paramètres réseau.

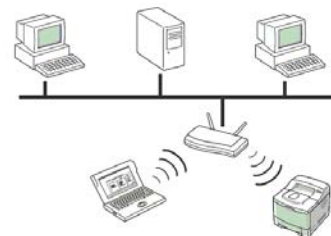

Si vous savez que vous êtes raccordé à un réseau en mode Infrastructure avec un point d'accès et si l'adresse IP est attribuée par un serveur DHCP, vous pouvez passer à la section **Configuration du réseau sans fil de l'appareil** après avoir lu les sections suivantes relatives à l'impression d'un **rapport de configuration réseau**.

Si vous savez que vous êtes connecté à un réseau en mode Infrastructure avec un point d'accès mais qui ne possède pas d'affectation d'adresse DHCP ou s'il vous est demandé de définir une adresse IP statique, passez à la section **Création d'une adresse IP** avant de passer à la

section **Configuration du réseau sans fil de l'appareil** après avoir lu les sections suivantes relatives à l'impression d'un **rapport de configuration réseau**.

- **Mode ad hoc** : un réseau en mode ad hoc fournit une communication poste à poste. Dans un réseau en mode ad hoc, les ordinateurs et périphériques sans fil communiquent directement entre eux, sans utiliser de point d'accès. Ils peuvent partager des fichiers et des appareils mais ils peuvent également ne pas être en mesure de se connecter à Internet. L'appareil reçoit des tâches d'impression directement depuis des ordinateurs sans fil.



Si vous savez que vous êtes connecté à un réseau en mode ad hoc sans point d'accès, passez à la section **Création d'une adresse IP** avant de passer à la section **Configuration du réseau sans fil de l'appareil** après avoir lu les sections suivantes relatives à l'impression d'un **rapport de configuration réseau**.

Impression d'un rapport de configuration

Vous pouvez imprimer un **rapport de configuration réseau** à partir du panneau de commande de l'appareil indiquant les paramètres réseau actuels de l'appareil. Cela vous aidera à configurer un réseau et à résoudre les problèmes.

Pour imprimer le rapport, vous devez appuyer sur le bouton  **Arrêt** et le maintenir enfoncé pendant environ 5 secondes.

Pour plus de détails, consultez le Mode d'emploi de vos appareils. Ce **rapport de configuration réseau** permet de déterminer l'adresse MAC et l'adresse IP de votre appareil.

Par exemple :

Adresse MAC: 00:15:99:41:A2:78
Adresse IP: 192.0.0.192

Création d'une adresse IP

Commencez par créer une adresse IP pour l'impression et la gestion réseau. Dans la plupart des cas, une nouvelle adresse IP est attribuée automatiquement par un serveur DHCP (serveur de protocole de configuration de serveur dynamique) situé sur le réseau.

Dans quelques cas, l'adresse IP doit être créée manuellement. Cette adresse est appelée IP statique et elle est souvent requise dans les Intranets d'entreprise pour des raisons de sécurité.

- **Attribution d'adresse IP DHCP** : connectez votre appareil au réseau et patientez quelques minutes jusqu'à ce que le serveur DHCP attribue une adresse IP à l'appareil. (Si un port LAN est disponible pour le point d'accès, vous pouvez raccorder directement votre appareil au point d'accès.) Ensuite, imprimez le **rapport de configuration réseau**, comme expliqué ci-dessus. Si le rapport indique que l'adresse IP a changé, l'attribution est réussie. La nouvelle adresse IP apparaît sur le rapport. Laissez l'appareil connecté au réseau.
- **Attribution d'adresse IP statique** : utilisez le programme *SetIP* pour modifier l'adresse IP à partir de votre ordinateur. Si votre appareil possède un panneau de commande, vous pouvez également modifier l'adresse IP à partir du panneau de commande.

Dans un environnement bureautique, il est recommandé de contacter un administrateur réseau qui définira cette adresse.

Paramètre IP à l'aide du programme *SetIP*

La procédure ci-dessous est basée sur Windows XP.

Ce programme permet de configurer manuellement l'adresse réseau IP de votre appareil à l'aide de son adresse MAC pour communiquer avec l'appareil. L'adresse MAC est un numéro de série matériel de l'interface réseau et elle figure dans le **rapport de configuration réseau**.



- Vous devez exécuter ce programme uniquement si votre réseau nécessite une adresse IP statique. Dans le cas contraire, vous pouvez passer à la section **Configuration du réseau sans fil de l'appareil** dans ce document. Si vous n'êtes pas certain de la procédure à exécuter, contactez l'administrateur système ou la personne chargée de la configuration de votre réseau local.
- Vous pouvez utiliser le programme *SetIP* uniquement lorsque votre appareil est raccordé à un réseau ou directement raccordé à un PC à l'aide du câble réseau simulateur de modem inclus avec votre appareil. Dans la plupart des cas, il est recommandé d'utiliser le câble simulateur de modem. Il vous sera demandé de raccorder ce câble ultérieurement.

Installation du programme

1. Insérez le CD-ROM du logiciel de l'imprimante fourni avec votre appareil. Fermez la fenêtre d'exécution automatique du CD.
2. Lancez un navigateur Web, comme Internet Explorer, et ouvrez le lecteur X (X représente votre lecteur de CD-ROM).
3. Double-cliquez sur **Application > SetIP**.
4. Double-cliquez sur **Setup.exe** pour installer ce programme.
5. Cliquez sur **OK**. Au besoin, sélectionnez une langue dans la liste déroulante.
6. Suivez les instructions qui s'affichent à l'écran pour terminer l'installation.

Démarrage du programme

1. Raccordez votre appareil à l'ordinateur à l'aide du câble réseau simulateur de modem.
2. Avant de poursuivre, désactivez temporairement le pare-feu de l'ordinateur comme suit :

Windows XP

- Ouvrez le **Panneau de configuration**.
- Double-cliquez sur **Centre de sécurité**.
- Cliquez sur **Pare-feu Windows**.
- Désactivez le pare-feu.

Macintosh

- Ouvrez **System Preferences**.
- Cliquez sur **Sharing**.
- Cliquez sur le bouton du menu **Firewall**.
- Désactivez le pare-feu.

3. Dans le menu Windows **Démarrer**, sélectionnez **Tous les programmes > Utilitaires d'imprimante réseau Samsung > SetIP > SetIP**.
4. Cliquez sur l'icône  (la troisième en partant de la gauche) dans la fenêtre *SetIP* pour ouvrir la fenêtre de configuration TCP/IP.

- Saisissez les nouvelles informations de l'appareil dans la fenêtre de configuration, comme suit :

- Adresse MAC** : cherchez l'adresse MAC de l'appareil dans le rapport de configuration réseau et saisissez-la sans les deux-points. Par exemple, 00:15:99:29:51:A8 devient 0015992951A8.
 L'adresse MAC est un numéro de série matériel de l'interface réseau de l'appareil et elle figure dans le **rapport de configuration réseau**.
 - Adresse IP** : saisissez une nouvelle adresse IP pour votre imprimante. Cette adresse doit être identique à l'adresse IP de l'ordinateur, à l'exception du dernier numéro. Par exemple, si l'adresse IP de votre ordinateur est 192.168.1.150, saisissez 192.168.1.X. (X étant un chiffre compris entre 1 et 254 différent de l'adresse de l'ordinateur.)
 - Masque de sous-réseau** : saisissez exactement le même masque de sous-réseau que celui de l'ordinateur.
 - Passerelle par défaut** : saisissez exactement la même passerelle par défaut que celle de l'ordinateur.
- Cliquez sur **Appliquer**, puis cliquez sur **OK**. L'appareil imprime automatiquement le rapport de configuration. Vérifiez que tous les paramètres sont corrects.
 - Cliquez sur **Quitter** pour fermer le programme SetIP.
 - Au besoin, redémarrez le pare-feu de l'ordinateur.

Configuration des paramètres réseau

Vous pouvez également définir les différents paramètres réseau via les programmes d'administration réseau.

- SyncThru™ Web Admin Service* : solution Web de gestion de parc d'imprimantes destinée aux administrateurs réseau. *SyncThru™ Web Admin Service* constitue un outil performant d'administration de vos imprimantes réseau, qui vous permet de les superviser à distance et de corriger tout dysfonctionnement depuis n'importe quel point du réseau. Téléchargez ce programme sur <http://solution.samsungprinter.com>.
- SyncThru™ Web Service* : serveur Web intégré à votre serveur d'impression réseau, vous permettant de : (A) définir les paramètres réseau nécessaires à la connexion de l'appareil à divers environnements réseau ; (B) personnaliser les paramètres de l'appareil.

Restauration des paramètres par défaut définis en usine.

Vous pouvez restaurer les paramètres par défaut de l'appareil définis en usine à l'aide du *service Web SyncThru™*. Vous devrez peut-être réinitialiser l'appareil selon les paramètres par défaut définis en usine lorsque l'appareil que vous utilisez est connecté au nouvel environnement réseau.

Restauration des paramètres par défaut définis en usine à l'aide du service Web SyncThru™

- Démarrez un navigateur Web, comme Internet Explorer, Safari ou Firefox et saisissez la nouvelle adresse IP de votre appareil dans la fenêtre du navigateur. Par exemple,

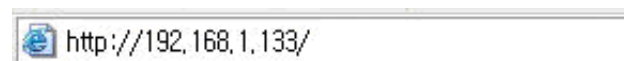

- Lorsque la fenêtre *SyncThru™ Web Service* s'ouvre, cliquez sur **Config. réseau**.
- Cliquez sur **Réinitialiser**. Ensuite, cliquez sur **Supprimer** pour le réseau.

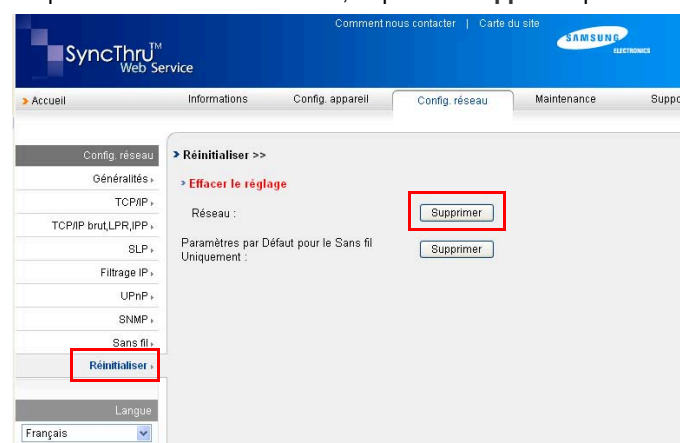

- Éteignez puis rallumez l'appareil pour appliquer les paramètres.

Configuration du réseau sans fil de l'appareil

Avant de commencer, vous devez connaître le SSID de votre réseau sans fil et la clé réseau s'il est crypté. Ces informations ont été définies lors de l'installation du point d'accès. Si vous ne connaissez pas votre environnement sans fil, consultez la personne qui a configuré votre réseau.

Utilisation du SyncThru™ Web Service

Avant de procéder à la configuration sans fil des paramètres, vérifiez l'état de connexion du câble.

Configuration du réseau sans fil de l'imprimante

- Démarrez un navigateur Web, comme Internet Explorer, Safari ou Firefox et saisissez la nouvelle adresse IP de votre appareil dans la fenêtre du navigateur. Par exemple,

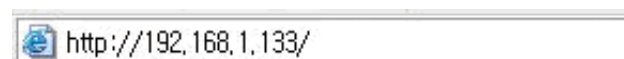

- Lorsque la fenêtre *SyncThru Web Service* apparaît, cliquez sur **Config. réseau**.

3. Cliquez sur **Sans fil** et sélectionnez **Assistant**. Ensuite, cliquez sur **Suivant**.

 **Assistant** vous aidera à configurer le réseau sans fil. Cependant, si vous souhaitez configurer directement le réseau sans fil, sélectionnez **Perso**.

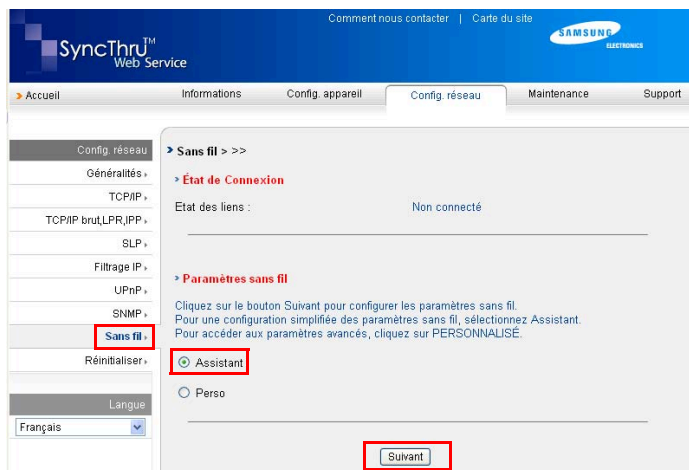

4. Sélectionnez le **Nom du réseau (SSID)** dans la liste.

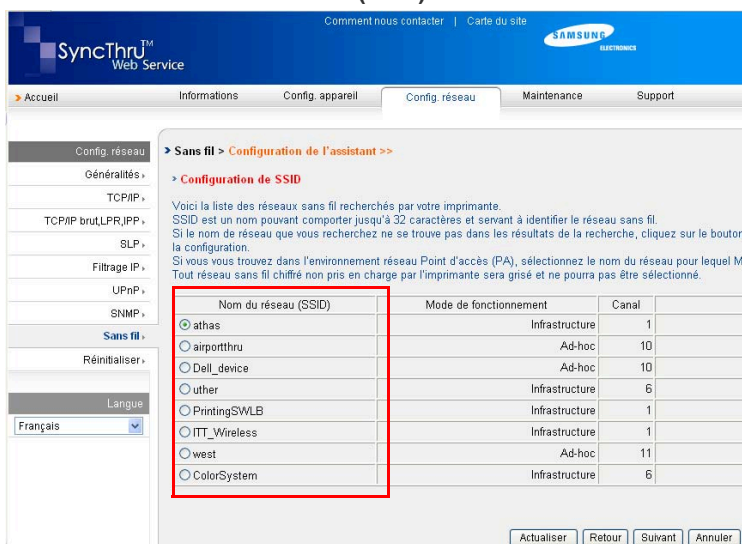

- **SSID** : SSID (Service Set Identifier) est le nom qui permet d'identifier un réseau sans fil. Les points d'accès et périphériques sans fil qui tentent de se connecter à un réseau sans fil donné doivent utiliser le même SSID. Le SSID fait la distinction entre les majuscules et les minuscules.
 - **Mode de fonctionnement** : se rapporte aux types de connexion sans fil.
 - **Ad-hoc** : permet aux périphériques sans fil de communiquer directement entre eux dans un environnement peer-to-peer (poste à poste).
 - **Infrastructure** : permet aux périphériques sans fil de communiquer entre eux via un point d'accès.
-  Si le mode de fonctionnement de votre réseau est **Infrastructure**, sélectionnez le **SSID** du point d'accès. Si le mode de fonctionnement est **Ad-hoc**, sélectionnez le **SSID** de l'appareil. Notez que « airporthru » est le **SSID** par défaut de votre appareil.

5. Cliquez sur **Suivant**.

Si la fenêtre des paramètres de sécurité sans fil s'affiche, entrez le mot de passe enregistré (clé réseau), puis cliquez sur **Suivant**.

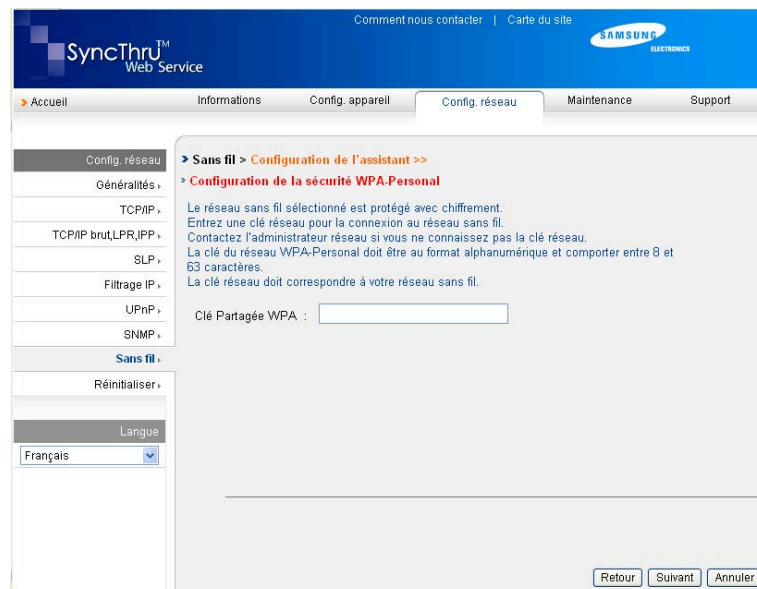

6. Dans la fenêtre **Confirmation de la configuration de l'assistant** qui s'affiche, vérifiez votre configuration sans fil. Si la configuration est correcte, cliquez sur **Appliquer**.

7. Cliquez sur **OK**.



Votre appareil doit ensuite commencer à communiquer sans fil avec le réseau. En cas de mode **Ad-hoc**, vous pouvez utiliser simultanément un réseau local sans fil et un réseau local câblé.



Si le **Mode de fonctionnement** est **Infrastructure**, vous devez débrancher le câble réseau pour activer le réseau sans fil après avoir terminé la configuration réseau.

Ensuite, passez à la section Installation du pilote d'imprimante.

Installation du pilote d'imprimante

Vous devez installer le logiciel du pilote d'imprimante pour procéder à l'impression. Ce logiciel comprend des pilotes, des applications ainsi que d'autres programmes conviviaux.



- La procédure ci-dessous est basée sur Windows XP. Il se peut que la procédure et les fenêtres contextuelles apparaissant pendant l'installation varient selon le système d'exploitation utilisé, les fonctions de l'appareil ou l'interface activée.
- Assurez-vous que la configuration réseau de votre appareil a bien été effectuée (reportez-vous à la section « Configuration du réseau », page 20). Avant de commencer l'installation, fermez toutes les applications sur votre ordinateur.

Si votre méthode d'allocation IP est de type DHCP et si l'adresse IP peut être modifiée à chaque mise en route de l'appareil, il est recommandé d'utiliser le programme **Bonjour**. Allez à l'adresse <http://developer.apple.com/networking/bonjour/download/>, sélectionnez le programme **Bonjour** pour Windows en fonction du système d'exploitation de votre ordinateur, puis installez le programme. Si vous disposez d'un système d'exploitation Mac OS X, il est possible que ce programme soit déjà installé sur votre ordinateur. Ce programme vous permettra de corriger automatiquement le paramètre réseau. Ce programme **Bonjour** n'est pas compatible avec Linux.

Si votre méthode d'allocation IP est statique, procédez comme suit.

1. Insérez le CD-ROM du logiciel de l'imprimante dans le lecteur. Le CD-ROM s'exécute automatiquement et une fenêtre d'installation s'affiche.
2. Cliquez sur **Suivant**.
 - Si la fenêtre d'installation n'apparaît pas, cliquez sur **Démarrer > Exécuter**. Tapez X:\Setup.exe, en remplaçant le « X » par la lettre correspondant à votre lecteur, puis cliquez sur **OK**.
 - Si vous utilisez Windows Vista, cliquez sur **Démarrer > Tous les programmes > Accessoires > Exécuter**, et saisissez X:\Setup.exe.
3. Sélectionnez **Installation standard sur imprimante réseau** et cliquez sur **Suivant**.
4. La liste des appareils disponibles sur le réseau apparaît. Sélectionnez dans la liste l'imprimante à installer, puis cliquez sur **Suivant**.
 - Si votre imprimante ne figure pas dans la liste, cliquez sur **Mise à jour** pour actualiser la liste ou sélectionnez **Ajouter un port TCP/IP** pour ajouter l'imprimante au réseau. Pour ajouter l'imprimante au réseau, saisissez le nom du port et l'adresse IP de l'imprimante.
 - Pour vérifier l'adresse IP ou l'adresse MAC de l'appareil, imprimez une page du rapport de configuration réseau.
5. Une fois l'installation terminée, un message vous invite à imprimer une page de test et à vous inscrire en tant qu'utilisateur d'appareils Samsung afin de recevoir des informations du constructeur. Si tel est votre choix, cochez les cases correspondantes et cliquez sur **Terminer**.
 - Si votre appareil ne fonctionne pas correctement une fois l'installation terminée, vérifiez les paramètres réseau et essayez de réinstaller le pilote d'impression.

Félicitations, vous avez installé votre imprimante réseau sans fil Samsung. Imprimez une autre copie du rapport de configuration et conservez-la pour vous y reporter ultérieurement. Vous pouvez maintenant utiliser votre nouvelle imprimante sans fil Samsung dans votre réseau.

Réglages de base de l'appareil

Une fois l'installation terminée, vous devez définir les paramètres par défaut de l'appareil. Consultez la section suivante si vous souhaitez définir ou modifier des valeurs.

Réglage de l'altitude

La qualité d'impression est affectée par la pression atmosphérique, celle-ci étant déterminée par la position de l'appareil par rapport au niveau de la mer. Les informations suivantes traitent du paramétrage de l'appareil de façon à obtenir une qualité d'impression optimale.

Avant de définir les paramètres d'altitude, déterminez l'altitude à laquelle vous utilisez l'appareil.

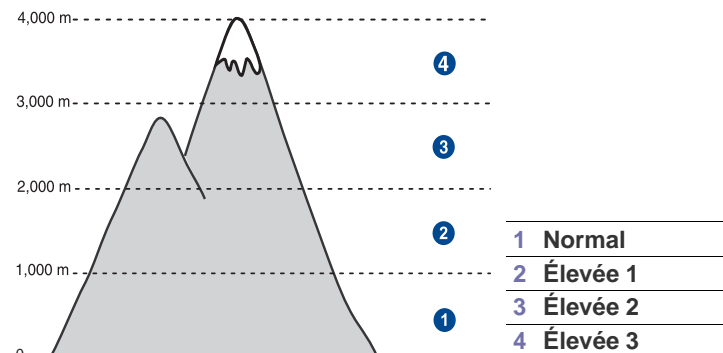

1. Vérifiez que vous avez bien installé le pilote d'impression inclus dans le CD-ROM du logiciel d'impression fourni.
2. Double-cliquez sur l'icône **Smart Panel** de la barre de tâche Windows (ou zone de Notification sous Linux).
Vous pouvez également cliquer sur **Smart Panel** sur la barre d'état sous Mac OS X.
3. Cliquez sur **Paramètres d'imprimante**.
4. Cliquez sur **Paramètres > Ajustement altitude**. Sélectionnez la valeur appropriée dans la liste déroulante, puis cliquez sur **Appliquer**.
 - Si votre appareil est connecté à un réseau, l'écran **Service Web SyncThru** apparaît automatiquement. Cliquez sur **Config. appareil > Configuration (ou Config. appareil) > Altitude**. Sélectionnez la valeur d'altitude adéquate, puis cliquez sur **Appliquer**.

Utilisation des modes d'économie

Mode économie d'énergie

Le mode économie d'énergie permet de réduire la consommation d'énergie de votre appareil en dehors des périodes d'utilisation. Vous pouvez activer ce mode et sélectionner le délai devant s'écouler après une tâche d'impression avant que l'appareil ne passe en mode économie d'énergie.

1. Vérifiez que vous avez bien installé le pilote d'impression inclus dans le CD-ROM du logiciel d'impression fourni.
2. Double-cliquez sur l'icône **Smart Panel** de la barre de tâche Windows (ou zone de Notification sous Linux).
Vous pouvez également cliquer sur **Smart Panel** sur la barre d'état sous Mac OS X.
3. Cliquez sur **Paramètres d'imprimante**.
4. Cliquez sur **Paramètres > Éco énergie**. Sélectionnez la valeur appropriée dans la liste déroulante, puis cliquez sur **Appliquer**.

 Si votre appareil est connecté à un réseau, l'écran **Service Web SyncThru** apparaît automatiquement. Cliquez sur **Config. appareil > Configuration** (ou **Config. appareil**) > **Veille**. Sélectionnez la valeur d'attente adéquate, puis cliquez sur **Appliquer**.

Continuer auto

Il s'agit d'une option permettant de paramétrer l'appareil de telle façon qu'il continue ou non à imprimer si le format papier que vous avez défini et le papier présent dans le bac ne correspondent pas.

1. Vérifiez que vous avez bien installé le pilote d'impression inclus dans le CD-ROM du logiciel d'impression fourni.
2. Double-cliquez sur l'icône **Smart Panel** de la barre de tâche Windows (ou zone de Notification sous Linux).
Vous pouvez également cliquer sur **Smart Panel** sur la barre d'état sous Mac OS X.
3. Cliquez sur **Paramètres d'imprimante**.
4. Cliquez sur **Paramètres > Continuer automatiquement**. Sélectionnez la valeur appropriée dans la liste déroulante, puis cliquez sur **Appliquer**.

 Si votre appareil est connecté à un réseau, l'écran **Service Web SyncThru** apparaît automatiquement. Cliquez sur **Config. appareil > Configuration** (ou **Config. appareil**) > **Continuer auto**. Sélectionnez la valeur d'attente adéquate, puis cliquez sur **Appliquer**.

Sélection et chargement des supports d'impression

Ce chapitre traite de l'installation des originaux et des supports d'impression dans votre appareil.

Ce chapitre comprend les sections suivantes :

- Sélection du support d'impression
- Modification du format de papier dans le bac d'alimentation
- Impression sur supports spéciaux
- Réglage du support de sortie papier
- Réglage du type et du format de papier

Sélection du support d'impression

Vous pouvez imprimer sur différents supports, par exemple du papier ordinaire, des enveloppes, des étiquettes ou encore des transparents. N'utilisez que des supports d'impression compatibles avec l'appareil. L'utilisation d'un support d'impression non conforme aux spécifications décrites dans le présent mode d'emploi peut provoquer des problèmes, notamment :

- une qualité d'impression médiocre ;
- Bourrages papier répétés
- Une usure prématurée de l'appareil.

Certaines caractéristiques, comme le grammage, la composition, le grain et la teneur en humidité, constituent des facteurs importants qui ont une incidence sur les performances de l'imprimante et sur la qualité d'impression. Lorsque vous choisissez un support d'impression, tenez compte des points suivants :

- Le type, le format et le grammage des supports d'impression pour votre appareil sont décrits plus loin dans cette section.
- Résultat recherché : choisissez un support d'impression adapté à votre travail.
- Luminosité : plus le support d'impression est blanc, plus les couleurs paraissent éclatantes.
- Satinage : le satinage du papier améliore la netteté de l'impression.



- Il arrive que certains supports d'impression répondant aux critères décrits dans cette section ne fournissent cependant pas des résultats satisfaisants. Cela peut être dû à une manutention inadéquate, à des niveaux de température et d'humidité inacceptables ou à d'autres conditions variables sur lesquelles Samsung n'a aucun contrôle.
- Avant d'acheter un support d'impression en grande quantité, vérifiez qu'il répond aux spécifications indiquées.



L'utilisation d'un support d'impression non conforme aux spécifications peut provoquer des problèmes de fonctionnement de l'imprimante, allant jusqu'à nécessiter l'intervention d'un technicien. Ces réparations ne sont pas couvertes par la garantie technique Samsung ou les contrats d'entretien.



N'utilisez pas de papier photo jet d'encre avec cet appareil. Vous risqueriez d'endommager l'appareil.

Spécifications des supports d'impression

| TYPE | FORMAT | DIMENSIONS | POIDS ^a | CAPACITÉ ^b |
|--------------------------------------|--|--|--|---|
| Papier ordinaire | Letter | 216 x 279 mm | <ul style="list-style-type: none"> 60 à 105 g/m² 60 à 163 g/m² | <ul style="list-style-type: none"> 150 feuilles de papier 75 g/m² pour le bac 1 feuille pour alimentation manuelle dans le bac |
| | Legal | 216 x 356 mm | | |
| | Folio | 216 x 330 mm | | |
| | A4 | 210 x 297 mm | | |
| | Oficio | 216 x 343 mm | | |
| | JIS B5 | 182 x 257 mm | | |
| | ISO B5 | 176 x 250 mm | | |
| | Executive | 184 x 267 mm | | |
| | Statement | 140 x 216 mm | | |
| | A5 | 148 x 210 mm | | |
| | A6 | 105 x 148 mm | | |
| Enveloppes | Monarch | 98 x 191 mm | 75 à 90 g/m ² | 5 feuilles pour alimentation manuelle dans le bac |
| | No. 10 | 105 x 241 mm | | |
| | DL | 110 x 220 mm | | |
| | C5 | 162 x 229 mm | | |
| | C6 | 114 x 162 mm | | |
| | No. 9 | 98 x 225 mm | | |
| | 6 3/4 | 92 x 165 mm | | |
| Papier épais | Reportez-vous à la section Papier ordinaire. | Reportez-vous à la section Papier ordinaire. | 90 à 105 g/m ² | |
| Papier fin | Reportez-vous à la section Papier ordinaire. | Reportez-vous à la section Papier ordinaire. | 60 à 70 g/m ² | |
| Étiquettes ^c | Letter, A4 | Reportez-vous à la section Papier ordinaire. | 120 à 150 g/m ² | |
| Papier cartonné | Carte postale | 101,6 x 152,4 mm | 105 à 163 g/m ² | |
| Transparent ^d | Letter, A4 | Reportez-vous à la section Papier ordinaire. | 138 à 146 g/m ² | 1 feuille pour alimentation manuelle dans le bac |
| Papier brillant | Letter ^e , A4 ^f | Reportez-vous à la section Papier ordinaire. | 160 g/m ² | |
| Format minimal (personnalisé) | | 76 x 160 mm | 60 à 163 g/m ² | |
| Format maximal (personnalisé) | | 216 x 356 mm | | |

a. Si le grammage du support est supérieur à 105 g/m², chargez le papier feuille par feuille dans le bac.

b. La capacité des bacs peut varier en fonction du grammage et de l'épaisseur des supports, ainsi que de l'environnement d'utilisation.

c. Satinage : 100 à 250 (méthode Sheffield)

d. Supports recommandés : transparents pour une imprimante laser couleur de Xerox, telle que la 3R 91331(A4), 3R 2780(Letter).

e. Supports recommandés : papier brillant (Letter) pour cet appareil de **HP Brochure Paper** (Produit : Q6611A) uniquement.

f. Supports recommandés : papier brillant (A4) pour cet appareil de **HP Superior Paper 160 glossy** (Produit : Q6616A) uniquement.

Consignes pour les supports d'impression spéciaux

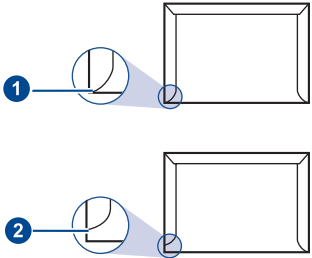
| TYPE DE SUPPORT | INSTRUCTIONS |
|-------------------|--|
| Enveloppes | <ul style="list-style-type: none"> La qualité d'impression sur les enveloppes dépend de la qualité des enveloppes. Lorsque vous choisissez des enveloppes, tenez compte des facteurs suivants : <ul style="list-style-type: none"> Poids : le poids du papier de l'enveloppe ne doit pas dépasser 90 g/m² sinon un bourrage risque de se produire. Qualité de fabrication : les enveloppes doivent être stockées à plat, avec moins de 6 mm de plissement. Elles ne doivent pas contenir d'air. état : les enveloppes ne doivent pas être froissées, éraflées ou endommagées. Température : utilisez des enveloppes résistant à la température de fusion utilisée et à la pression exercée dans l'appareil durant le fonctionnement. Utilisez uniquement des enveloppes de bonne qualité, dotées de rabats bien découpés et bien pliés. N'utilisez pas d'enveloppes affranchies. N'utilisez pas d'enveloppes à fermoir, à soufflet, à fenêtre, préencollées, adhésives, ou comportant d'autres matériaux synthétiques. Évitez d'utiliser des enveloppes endommagées ou non conformes. Vérifiez que la bande collée aux deux extrémités de l'enveloppe se termine bien aux coins de l'enveloppe. <div style="text-align: center;">  <p>1 Acceptable 2 Inacceptable</p> </div> <ul style="list-style-type: none"> Les enveloppes avec une bande adhésive ou avec plusieurs rabats se superposant doivent utiliser des adhésifs compatibles avec la température de fusion pendant un dixième de seconde. Vérifiez les spécifications de votre appareil pour connaître la température de fusion, reportez-vous à la page 53. Les rabats et les bandes risquent de se plier, de se froisser, de provoquer des bourrages ou même d'endommager l'unité de fusion. Pour une meilleure qualité d'impression, laissez une marge d'au moins 15 mm à partir du bord de l'enveloppe. Évitez d'imprimer sur les pliures de l'enveloppe. |

| TYPE DE SUPPORT | INSTRUCTIONS |
|---|--|
| Étiquettes | <ul style="list-style-type: none"> Pour éviter d'endommager l'appareil, n'utilisez que des étiquettes conçues pour les appareils laser. <ul style="list-style-type: none"> Lorsque vous choisissez des enveloppes, tenez compte des facteurs suivants : <ul style="list-style-type: none"> Substance adhésive : l'adhésif doit rester stable à la température de fusion de l'appareil. Vérifiez les spécifications de votre appareil pour connaître la température de fusion, reportez-vous à la page 53. Disposition : N'utilisez pas de planches partiellement décollées où le fond de la planche est visible. Les étiquettes pourraient se décoller et provoquer des bourrages importants. Ondulations : Avant l'impression, les étiquettes doivent être stockées à plat, avec moins de 13 mm d'ondulation quel que soit le sens. état : n'utilisez pas d'étiquettes froissées, présentant des bulles d'air ou d'autres signes de décollement. Vérifiez que la substance adhésive ne dépasse pas des étiquettes. Les zones exposées risqueraient de provoquer le détachement des étiquettes durant l'impression, entraînant des bourrages papier. De plus, la substance adhésive pourrait endommager certains composants de l'appareil. N'utilisez pas plusieurs fois la même planche d'étiquettes. Le revêtement adhésif n'est prévu que pour un seul passage dans l'imprimante. N'utilisez pas d'étiquettes décollées de la planche ou encore froissées, gondolées ou abimées. |
| Papiers cartonnés ou supports de format personnalisé | <ul style="list-style-type: none"> N'imprimez pas sur un support inférieur à 76 mm de large ou 356 mm de long. Définissez des marges d'au moins 6,4 mm par rapport aux bords du support dans l'application. |
| Papier préimprimé | <ul style="list-style-type: none"> Les encres utilisées sur le papier à en-tête doivent être thermostables ; elles ne doivent ni fondre, ni s'évaporer, ni émettre de substances toxiques lorsqu'elles sont soumises à la température de fusion de l'appareil pendant un dixième de seconde. Vérifiez les spécifications de votre appareil pour connaître la température de fusion, reportez-vous à la page 53. Ces papier à en-tête encres ne doivent pas être inflammables ni endommager les rouleaux de l'imprimante. Les formulaires et papiers à en-tête doivent être conservés dans un emballage résistant à l'humidité pour éviter toute altération pendant la période de stockage. Avant d'insérer du papier préimprimé, tel que des formulaires ou du papier à en-tête dans l'imprimante, vérifiez que l'encre est bien sèche. Durant le processus de fusion, une encre encore humide risquerait de s'effacer du support préimprimé, diminuant ainsi la qualité de l'impression. |

 L'utilisation de papier photo ou de papier couché peut provoquer des problèmes et exiger une réparation. Ces réparations ne sont pas couvertes par la garantie technique Samsung ou les contrats d'entretien.

Modification du format de papier dans le bac d'alimentation

Pour charger d'autres formats de papier, comme des feuilles au format Legal, vous devez régler les guides du papier de façon à accroître la taille du bac d'alimentation.

Pour changer la taille du bac, réglez le guide-papier en conséquence.

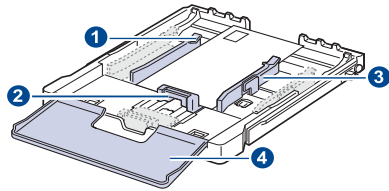

- 1 Levier d'agrandissement du bac
- 2 Guide-papier
- 3 Guide de largeur du papier
- 4 Couvercle papier

1. Tirez le bac hors de l'imprimante. Ouvrez le couvercle papier et retirez le papier du bac, si nécessaire.

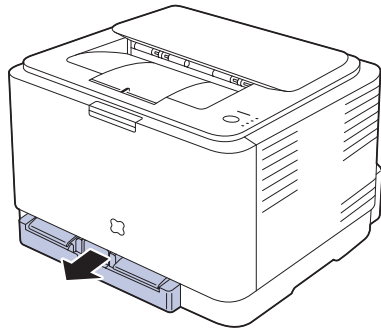

2. Appuyez pour débloquer le verrouillage du guide situé en haut du bac, tirez sur le bac pour le sortir manuellement.

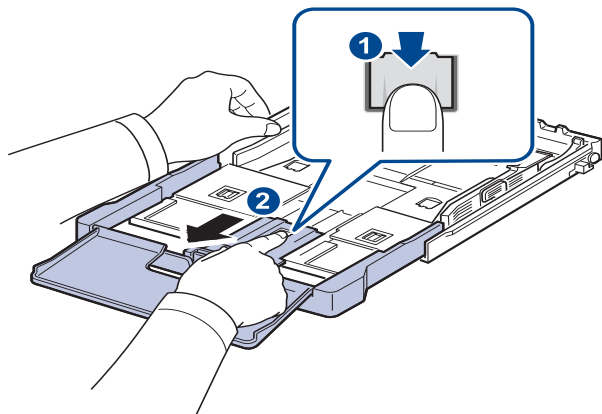

3. Chargez du papier dans le bac d'alimentation.

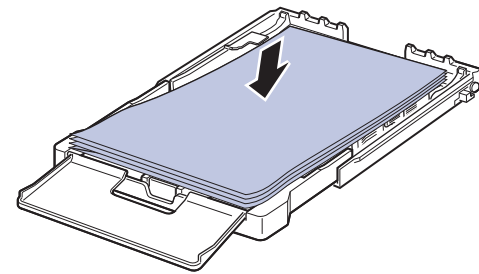

4. Faites glisser le guide de longueur du papier jusqu'à ce qu'il touche légèrement l'extrémité de la pile de papier. Appuyez sur le guide de largeur du papier et faites-le glisser vers le bord de la pile de papier, en évitant qu'il se courbe.

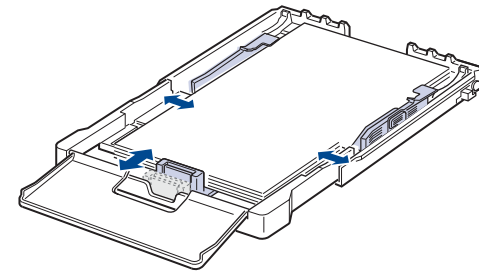

Si le format de votre papier est plus petit que Letter, remplacez les guides de papier vers leurs positions d'origine et réglez ensuite les guides de longueur et de largeur du papier.

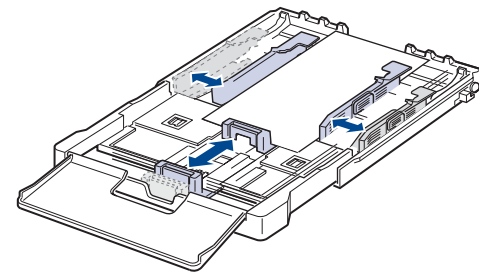

Si le papier sur lequel vous souhaitez imprimer est plus court que 222 mm, appuyez et déverrouillez le blocage de guide dans le bac et poussez le bac manuellement. Ajustez les guides de longueur et de largeur du papier.

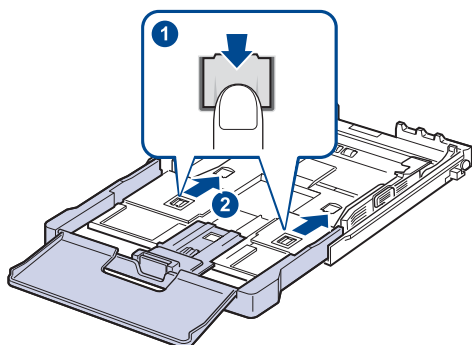

-  • Évitez de trop pousser les guides de largeur du papier. Vous risqueriez de froisser les feuilles.
- Si vous n'ajustez pas les guides, vous risquez de provoquer des bourrages papier.

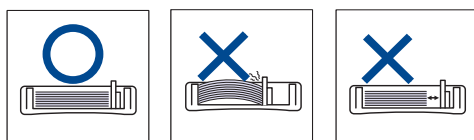

5. Fermer le couvercle papier.

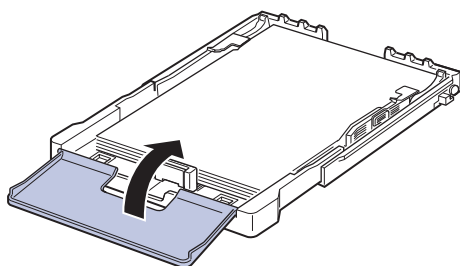

6. Remettez le bac en place, en le glissant jusqu'à entendre un cliquètement.
7. Après chargement du papier, réglez le type et le format de papier pour le bac. Voir « Réglage du type et du format de papier » à la page 33.
-  • En cas de problème d'alimentation papier, insérez les feuilles une à une dans le bac.
 - Vous pouvez utiliser du papier précédemment imprimé. La face imprimée doit être orientée vers le haut et le côté introduit en dernier doit reposer bien à plat. Si vous rencontrez des problèmes d'alimentation papier, insérez les feuilles dans l'autre sens. Nous ne garantissons pas la qualité d'impression.

Selon le pays, le bac est réglé par défaut sur le format Letter ou A4. Pour passer du format par défaut à un format A4 ou Letter, ajustez en conséquence le levier et le guide de largeur du papier.

1. Tirez le bac hors de l'imprimante. Ouvrez le couvercle papier et retirez le papier du bac, si nécessaire.
2. Pour passer à un format Letter, maintenez le levier au dos du bac et faites-le tourner dans le sens des aiguilles d'une montre.

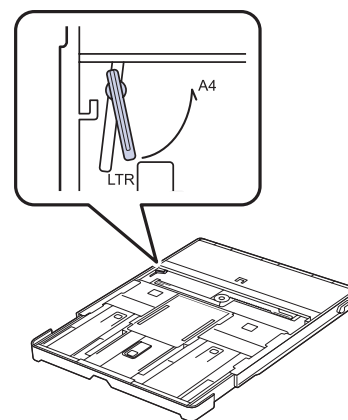

3. Saisissez le guide de largeur du papier et faites-le glisser jusqu'à ce qu'il entre en contact avec le levier.

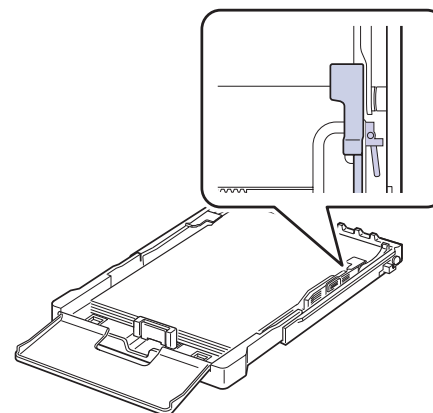

-  Pour passer à un format A4, commencez par déplacer le guide de largeur du papier vers la gauche et faites tourner le levier dans le sens inverse des aiguilles d'une montre. Si vous forcez le levier, cela pourrait endommager le bac.

Impression sur supports spéciaux

L'appareil peut contenir des supports de types et de formats spéciaux, tels que des cartes postales, des cartes de correspondance et des enveloppes. C'est particulièrement pratique pour réaliser des impressions sur une seule feuille de papier à en-tête ou de papier de couleur.

Alimentation manuelle du support d'impression

- Ne chargez simultanément que des supports de même format dans le bac.
- Pour éviter les bourrages, n'ajoutez pas de papier tant que le bac n'est pas vide. Cela s'applique également aux autres types de support.
- Le support d'impression doit être chargé face à imprimer vers le haut, et le bord supérieur pénétrant d'abord dans le bac. Placez les supports d'impression au centre du bac.
- Utilisez uniquement les supports d'impression répertoriés pour éviter les bourrages papier ou les problèmes de qualité d'impression. (Voir « Sélection du support d'impression » à la page 28.)
- Aplatissez les plis éventuels des cartes postales, enveloppes et étiquettes avant de les charger dans le bac.

1. Chargez le papier. (Voir « Modification du format de papier dans le bac d'alimentation » à la page 31.)



 En fonction du type de support utilisé, suivez les consignes de chargement suivantes :

- Enveloppes : côté rabat vers le bas et zone à affranchir en haut à gauche.
- Étiquettes : Chargez les étiquettes face à imprimer vers le haut, en introduisant d'abord le bord court supérieur.
- Papier préimprimé : motif vers le haut avec le bord supérieur vers l'appareil.
- Papier cartonné : Chargez le papier cartonné face à imprimer vers le haut, en introduisant d'abord le bord court.
- Papier précédemment imprimé : face précédemment imprimée vers le bas avec un bord non voilé vers l'appareil.

2. Lorsque vous imprimez dans une application, ouvrez le menu d'impression.
3. Avant d'imprimer, ouvrez les propriétés d'imprimante.
4. Appuyez sur l'onglet **Papier** dans les propriétés d'imprimante, et sélectionnez le type de papier approprié.

 Si vous souhaitez utiliser une feuille d'étiquette, réglez le type de papier sur **Étiquettes**.

5. Sélectionnez **Chargeur manuel** dans la source de papier puis appuyez sur **OK**.
6. Démarrez l'impression dans l'application.
7. Appuyez sur le bouton  **Arrêt** de l'appareil pour démarrer l'alimentation, puis l'appareil démarre l'impression.

-  • Si vous imprimez plusieurs pages, chargez la feuille suivante lorsque la première page est imprimée, puis appuyez sur le bouton  **Arrêt**. Répétez cette opération pour chaque page à imprimer.
- Les paramètres modifiés ne restent en vigueur que le temps d'utilisation du programme en cours.

Réglage du support de sortie papier

Les pages imprimées s'empilent sur le plateau de sortie, et le support de sortie papier permet de les aligner. Pour que le support puisse correctement aligner les pages, vous devez le tirer de façon à correspondre approximativement au format du papier.

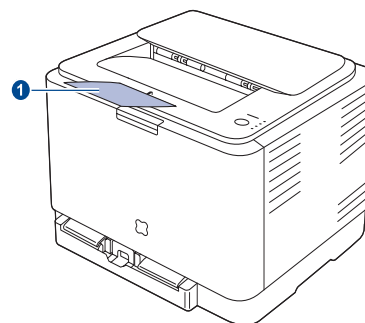

1 Support de sortie

-  • Si le support de sortie papier n'est pas bien réglé, les pages imprimées risquent de ne pas être correctement alignées ou de tomber.
- Si vous imprimez à la suite un nombre de pages important, la surface du bac de sortie peut devenir chaude. Veillez à ne pas toucher cette surface et à en tenir les enfants éloignés.

Réglage du type et du format de papier

Après avoir inséré du papier dans le bac papier, vous devez paramétrer l'appareil en fonction du format utilisé à l'aide du pilote d'impression. Pour rendre les modifications permanentes, suivez les étapes suivantes.

 La procédure suivante se rapporte à Windows XP. Pour les autres systèmes d'exploitation Windows, reportez-vous au mode d'emploi Windows correspondant ou à l'aide en ligne.

1. Cliquez sur le bouton **Démarrer** sur l'ordinateur.
2. Sélectionnez **Imprimantes et télécopieurs**.
3. Cliquez avec le bouton droit de la souris sur l'icône du pilote d'impression et sélectionnez **Options d'impression**.
4. Cliquez sur l'onglet **Papier**, et changez le réglage de **Options papier**.
5. Cliquez sur **OK**.

Impression de base

Ce chapitre décrit les tâches d'impression courantes.

Ce chapitre comprend les sections suivantes :

- Impression d'un document
- Annulation d'une impression

Impression d'un document

Votre appareil vous permet d'imprimer à partir de diverses applications Windows, Macintosh ou Linux. La procédure exacte peut légèrement varier d'une application à l'autre.

Pour de plus amples informations sur l'impression, reportez-vous à la *Section Logiciel*.

Annulation d'une impression

Si l'impression se trouve dans une file d'attente ou dans un spouleur d'impression, comme le groupe d'imprimantes dans Windows, supprimez-la en procédant comme suit :

1. Sous Windows, cliquez sur le menu **Démarrer**.
2. Sous Windows 2000, sélectionnez **Paramètres**, puis **Imprimantes**.
Sous Windows XP/2003, sélectionnez **Imprimantes et télécopieurs**.
Sous Windows Vista, sélectionnez **Panneau de configuration > Matériel et audio > Imprimantes**.
3. Double-cliquez sur l'icône Samsung CLP-310 Series.
4. Dans le menu **Document**, sélectionnez **Annuler**.

 Vous pouvez également accéder à cette fenêtre en double-cliquant sur l'icône de l'imprimante située dans l'angle inférieur droit du bureau Windows.

Vous pouvez également annuler le travail en cours en appuyant sur le bouton  **Arrêt** sur le panneau de commande.

Maintenance

Le présent chapitre fournit des informations sur la maintenance de votre appareil et de la cartouche de toner.

Ce chapitre comprend les sections suivantes :

- Rapports d'impression
- Nettoyage de votre appareil
- Entretien de la cartouche
- Remplacement de la cartouche de toner

Rapports d'impression

Vous pouvez imprimer un rapport de configuration à partir du panneau de commande de l'appareil. Utilisez la page de configuration pour afficher les paramètres actuels et aider à la résolution de problèmes. En mode prêt, pressez et maintenez enfoncé le bouton  **Arrêt** du panneau de commande pendant environ 5 secondes.

Nettoyage de votre appareil

Pour maintenir une bonne qualité d'impression, suivez les procédures de nettoyage ci-après chaque fois que vous remplacez la cartouche de toner ou qu'un problème de qualité d'impression se manifeste.

- ⚠ Le nettoyage du boîtier de l'appareil avec des produits d'entretien contenant une forte teneur en alcool, solvant ou autre substance puissante peut décolorer ou endommager le boîtier.
- Si votre appareil ou son environnement proche sont salis par le toner, nous vous recommandons d'utiliser un tissu ou un chiffon humidifié avec de l'eau pour le nettoyer. Avec un aspirateur, vous risquez de faire voler le toner et d'être incommodé par le nuage ainsi formé.

Nettoyage de l'extérieur

Nettoyez le boîtier de l'appareil avec un chiffon doux non pelucheux. Vous pouvez humidifier légèrement le chiffon avec de l'eau, mais faites attention à ne pas laisser couler de liquide sur l'appareil ou à l'intérieur.

Nettoyage de l'intérieur

Lors de l'impression, des particules de poussière, de toner et de papier peuvent s'accumuler à l'intérieur de l'appareil. Cette accumulation risque d'entraîner des problèmes de qualité d'impression, tels que la présence de taches ou de traînées de toner. Le fait de nettoyer l'intérieur de l'appareil permet de supprimer ou de diminuer ce genre de problèmes.

- Remplacement de l'unité d'imagerie
- Remplacement du conteneur de toner non utilisée
- Pièces de rechange
- Administration de votre appareil depuis le site Internet

1. Mettez l'appareil hors tension et débranchez le cordon d'alimentation. Attendez que l'appareil refroidisse.
2. Utilisez le bouton de dégagement pour ouvrir complètement le capot avant.

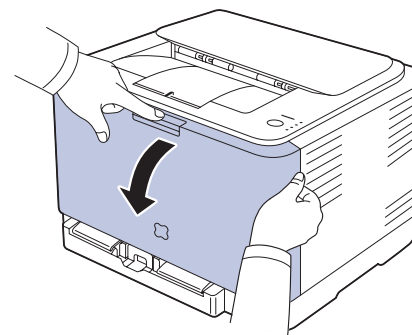

3. Saisissez la cartouche de toner par ses poignées et tirez-la pour l'extraire de l'appareil.

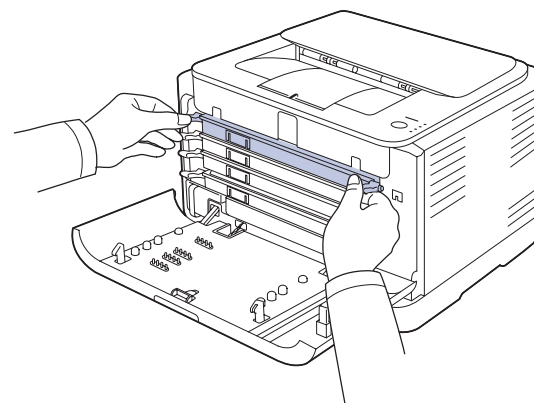

4. Tirez le récupérateur de toner usagé de l'imprimante à l'aide de sa poignée.

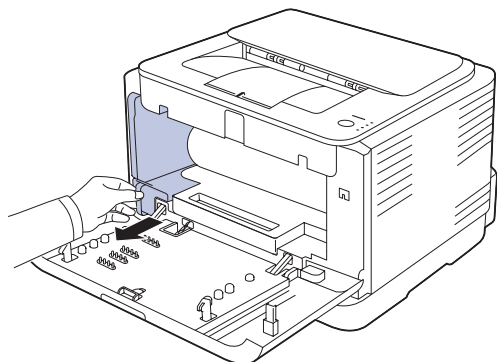

5. Sortez l'unité d'imagerie de l'appareil en utilisant la rainure à l'avant de celle-ci.

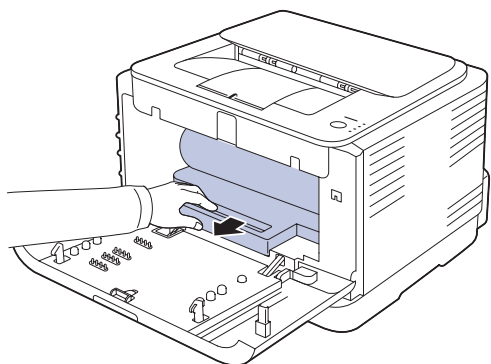

- ⚠
- Ne touchez pas la surface verte de l'unité d'imagerie avec vos mains ou tout autre ustensile.
 - Veuillez à ne pas rayer la surface de l'unité d'imagerie.
 - Si vous ouvrez le capot avant trop longtemps, l'unité d'imagerie risque d'être exposée à la lumière. Cela risque d'endommager l'unité d'imagerie. Refermez le capot avant si vous devez interrompre l'installation pour une raison quelconque.

6. Avec un chiffon sec et non pelucheux, essuyez la poussière et les particules de toner accumulées autour des cartouches de toner.

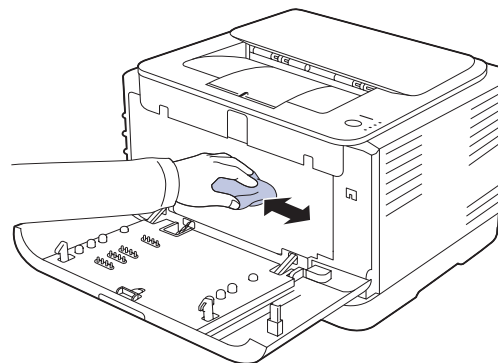

- ⚠
- Si vous recevez du toner sur vos vêtements, essuyez-les avec un chiffon sec et lavez-les à l'eau froide. L'eau chaude fixe le toner sur le tissu.
 - Si votre machine ou son environnement comporte un excès de toner, il est conseillé d'utiliser un chiffon humide pour le nettoyage. Si vous utilisez un aspirateur, le toner soufflé dans l'air pourrait être nocif.

- ☑ Après nettoyage, laissez sécher complètement l'appareil.

7. En tenant la rainure à l'avant de l'unité d'imagerie, repoussez l'unité dans l'appareil.

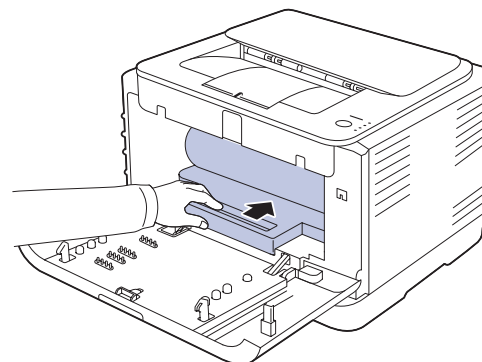

8. Insérez le récupérateur de toner usagé dans son emplacement et poussez-le pour vous assurer qu'il est fermement en place.

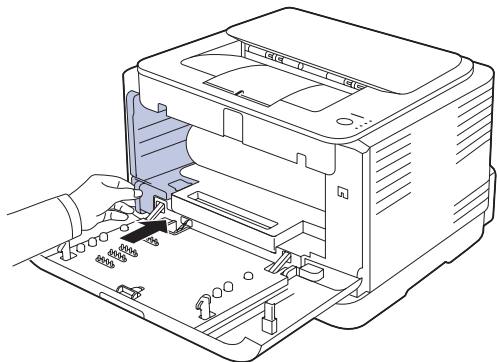

9. Remettez la cartouche de toner dans l'appareil.

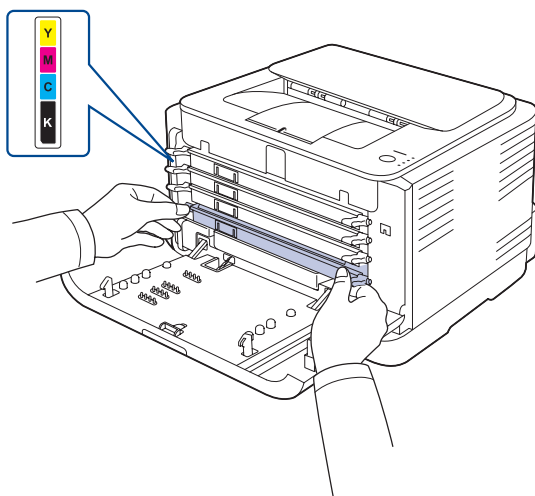

10. Réinsérez tous les compartiments dans l'appareil et refermez le capot avant.

 Si le capot avant n'est pas complètement fermé, l'appareil ne fonctionne pas.

11. Branchez le cordon d'alimentation, puis mettez l'appareil sous tension.

Entretien de la cartouche

Stockage de la cartouche de toner

Pour une utilisation optimale de la cartouche de toner, respectez les quelques conseils suivants :

- Évitez de retirer la cartouche de son emballage avant d'avoir vraiment besoin de l'utiliser.
- Ne rechargez pas la cartouche de toner. La garantie ne couvre pas les dommages dus à l'utilisation de cartouches rechargées.
- Stockez les cartouches de toner dans le même environnement que l'appareil.
- Pour éviter d'endommager la cartouche de toner, ne l'exposez pas à la lumière plus de quelques minutes.

Durée de vie d'une cartouche

La durée d'utilisation d'une cartouche dépend de la quantité de toner utilisée pour chaque travail d'impression. Le nombre réel de pages peut également différer selon la densité de l'impression, et peut être affecté également par l'environnement de travail, les intervalles entre les impressions, le type et le format du support d'impression. Si vous imprimez beaucoup de graphismes, la cartouche se videra plus rapidement.

Redistribution du toner

Lorsqu'une cartouche de toner est presque vide, des zones floues ou claires peuvent apparaître. Si le niveau de l'une des cartouches de toner est faible, il est possible que le rendu des couleurs des impressions en couleur d'images colorées soit incorrect en raison d'un mélange défectueux des couleurs de toner. Vous pouvez améliorer provisoirement la qualité d'impression en secouant la cartouche afin de répartir le toner résiduel.

- Le message relatif au toner indiquant que le niveau est faible peut apparaître sur l'affichage.
 - La fenêtre du programme **Smart Panel** apparaît sur votre ordinateur pour vous indiquer quelle cartouche couleur dispose d'un niveau de toner bas.
1. Utilisez le bouton de dégagement pour ouvrir complètement le capot avant.

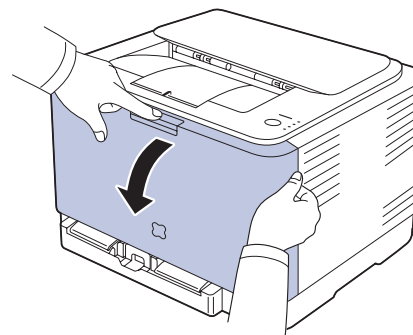

2. Saisissez la cartouche de toner par ses poignées et tirez-la pour l'extraire de l'appareil.

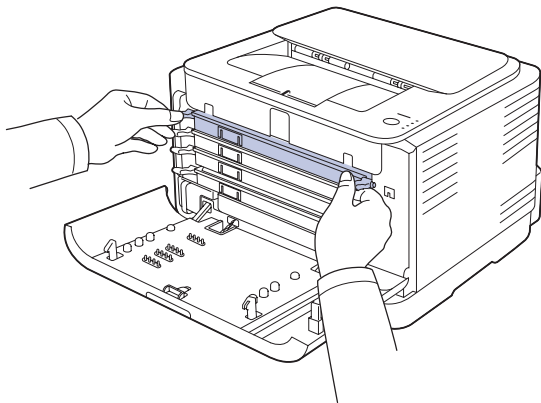

3. Saisissez les deux poignées de la cartouche de toner et remuez celle-ci énergiquement afin de répartir le toner de façon uniforme à l'intérieur.

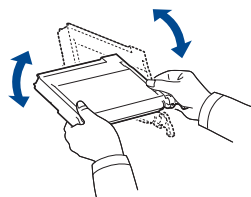

Si du toner se répand sur vos vêtements, nettoyez-les avec un chiffon sec, puis avec de l'eau froide. L'eau chaude fixe le toner dans le tissu.

4. Remettez la cartouche de toner dans l'appareil.

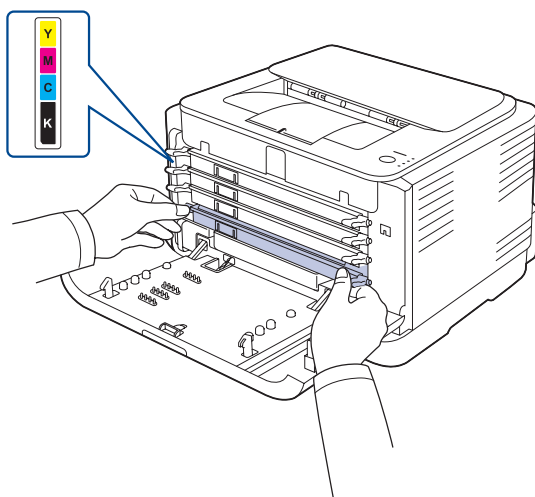

5. Fermez le capot avant. Assurez-vous qu'il est bien fermé.



Si le capot avant n'est pas complètement fermé, l'appareil ne fonctionne pas.

Remplacement de la cartouche de toner

L'appareil utilise quatre couleurs et une cartouche différente pour chaque couleur : jaune (J), magenta (M), cyan (C) et noir (N).

Lorsque le voyant de couleurs de toner sur le panneau de commande, indiquant chaque cartouche d'impression individuelle suivant sa couleur, est allumé et que le voyant d'état est allumé en rouge, la cartouche de l'appareil est complètement vide. L'impression est interrompue.

En outre, la fenêtre du programme **Smart Panel** s'affiche sur l'écran de l'ordinateur pour vous avertir qu'il faut remplacer la cartouche.

Vous devez alors remplacer la cartouche de toner. Vérifiez le type de cartouche de toner adapté à votre appareil. (Voir « Fournitures » à la page 52.)

1. Mettez l'appareil hors tension, puis attendez quelques minutes qu'il ait refroidi.
2. Utilisez le bouton de dégagement pour ouvrir complètement le capot avant.

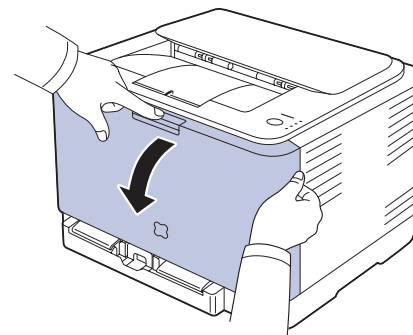

3. Saisissez la cartouche de toner par ses poignées et tirez-la pour l'extraire de l'appareil.

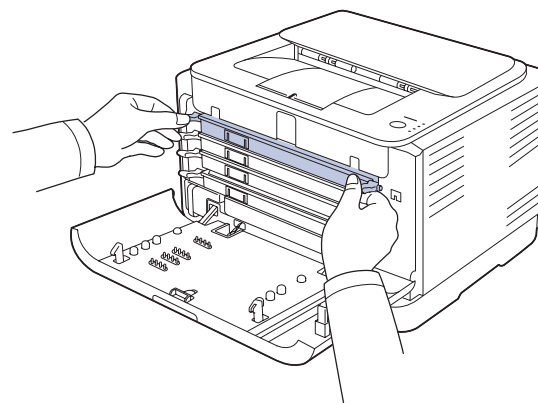

4. Sortez une nouvelle cartouche de son emballage.



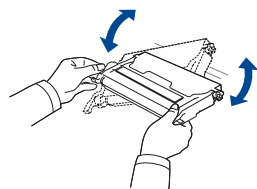

-  • N'utilisez pas d'objets pointus comme un couteau ou des ciseaux pour enlever l'emballage de la cartouche. Vous risqueriez d'endommager la surface de la cartouche de toner.
- Évitez d'exposer la cartouche de toner à la lumière plus de 2 ou 3 minutes. Couvrez-la avec une feuille de papier pour la protéger, si nécessaire.

5. Saisissez les deux poignées de la cartouche de toner et remuez celle-ci énergiquement afin de répartir le toner de façon uniforme à l'intérieur.

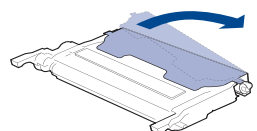

6. Posez la cartouche d'encre sur une surface plane, comme illustré, puis retirez l'enveloppe de protection.



-  Si vous recevez du toner sur vos vêtements, essuyez-les avec un chiffon sec et lavez-les à l'eau froide. L'eau chaude fixe le toner sur le tissu.

7. Vérifiez que la couleur de la cartouche de toner correspond bien à la couleur de l'emplacement puis saisissez les poignées de la cartouche. Insérez la cartouche jusqu'à entendre un déclic.

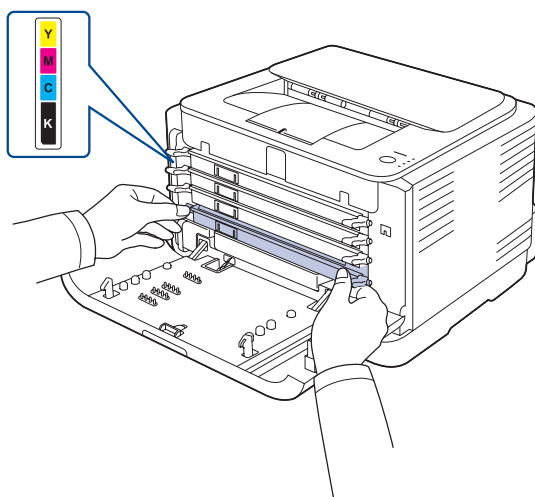

8. Fermez le capot avant. Vérifiez que le capot est bien fermé, puis remettez l'appareil sous tension.

-  Si le capot avant n'est pas complètement fermé, l'appareil ne fonctionne pas.

Remplacement de l'unité d'imagerie

A l'expiration de la durée de vie de l'unité d'imagerie, la fenêtre du programme Smart Panel s'affiche sur l'écran de votre ordinateur pour vous signaler qu'il est nécessaire de remplacer l'unité d'imagerie. Dans le cas contraire, l'impression est interrompue.

1. Mettez l'appareil hors tension, puis attendez quelques minutes qu'il ait refroidi.
2. Utilisez le bouton de dégagement pour ouvrir complètement le capot avant.

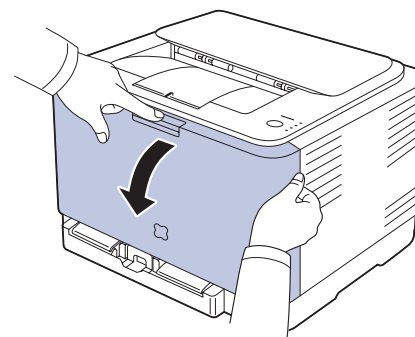

3. Saisissez la cartouche de toner par ses poignées et tirez-la pour l'extraire de l'appareil.

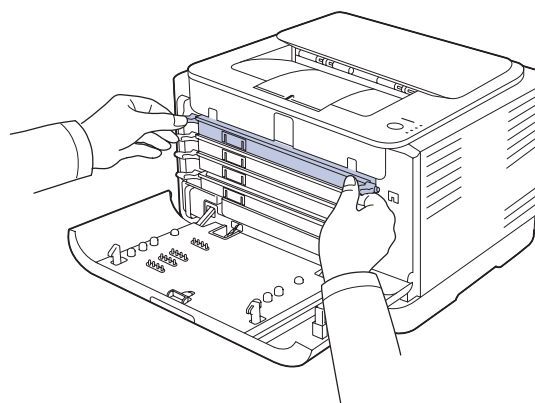

4. Tirez le récupérateur de toner usagé de l'imprimante à l'aide de sa poignée.

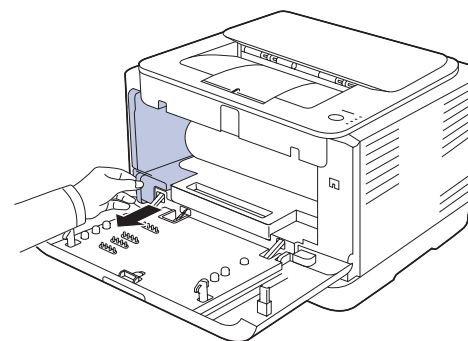

5. Sortez l'unité d'imagerie de l'appareil en utilisant la rainure à l'avant de celle-ci.

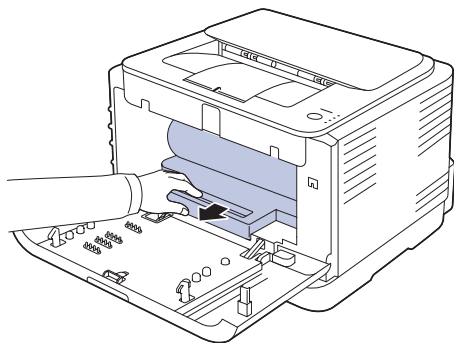

6. Sortez une nouvelle unité d'imagerie de son emballage.

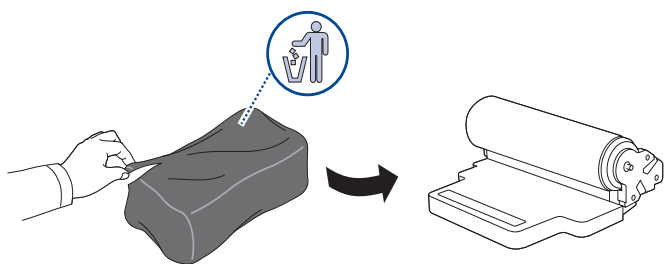

- ⚠
- N'utilisez pas d'objets pointus comme un couteau ou des ciseaux, pour ouvrir l'emballage de l'unité d'imagerie. Vous risqueriez d'en abîmer la surface.
 - Veuillez à ne pas rayer la surface de l'unité d'imagerie.
 - Pour éviter tout endommagement, évitez d'exposer l'unité d'imagerie à la lumière plus de 2 ou 3 minutes. Couvrez-la avec une feuille de papier pour la protéger, si nécessaire.

7. En tenant la rainure à l'avant de l'unité d'imagerie, repoussez l'unité dans l'appareil.

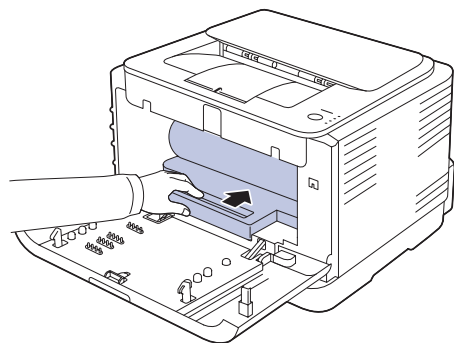

8. Insérez le récupérateur de toner usagé dans son emplacement et poussez-le pour vous assurer qu'il est fermement en place.

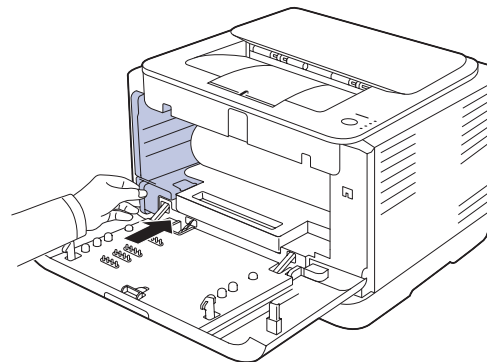

9. Remettez la cartouche de toner dans l'appareil.

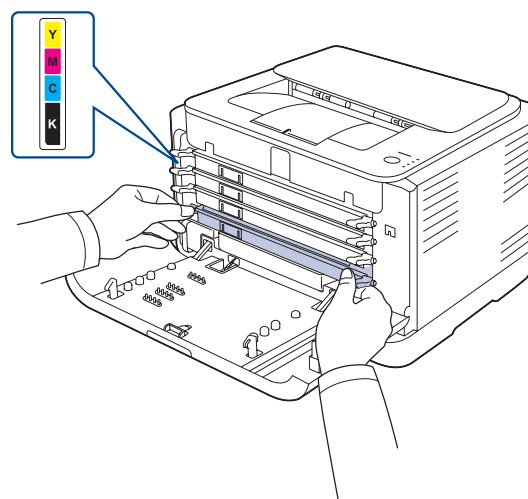

10. Fermez soigneusement le capot avant.

- ⚠ Si le capot avant n'est pas complètement fermé, l'appareil ne fonctionne pas. Assurez-vous que toutes les cartouches de toner sont correctement installées. Si une cartouche de toner est installée de manière incorrecte, le capot avant ne se ferme pas.

11. Mettez l'appareil sous tension.

- ⏻ Chaque voyant clignote en rouge de manière répétitive. Attendez environ 1,5 minutes que l'appareil soit prêt.

Remplacement du conteneur de toner non utilisée

A l'expiration de la durée de vie du conteneur de toner non utilisée, la fenêtre du programme **Smart Panel** s'affiche sur l'écran de votre ordinateur pour vous signaler qu'il est nécessaire de remplacer le conteneur de toner non utilisée. Dans le cas contraire, l'impression est interrompue.

1. Mettez l'appareil hors tension, puis attendez quelques minutes qu'il ait refroidi.
2. Ouvrez le capot avant.

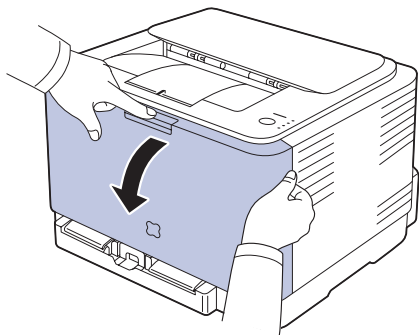

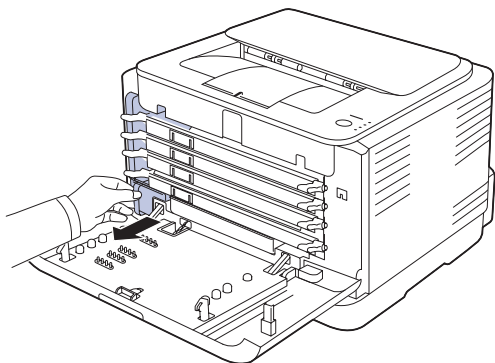

3. Tirez le récupérateur de toner usagé de l'imprimante à l'aide de sa poignée.

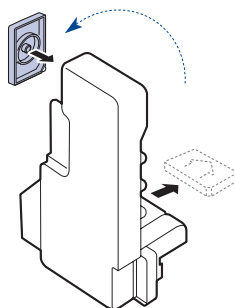

 Assurez-vous que le conteneur de toner non utilisée repose sur une surface plane de sorte que le toner ne se renverse pas.

4. Retirez le couvercle du conteneur (voir illustration ci-dessous) et utilisez-le pour boucher l'ouverture du conteneur de toner non utilisée.



 Ne pas incliner ni renverser le conteneur.

5. Sortez une nouvelle cartouche de toner non utilisée de son emballage.

6. Insérez le nouveau conteneur dans son emplacement et poussez-le pour vous assurer qu'il est fermement en place.

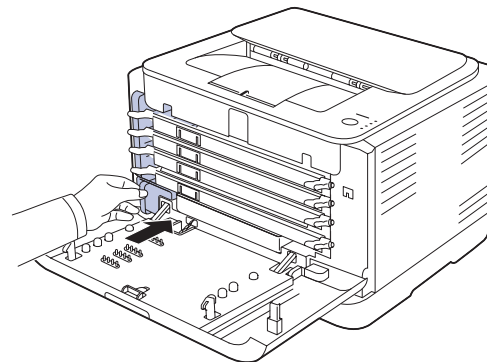

7. Fermez soigneusement le capot avant.

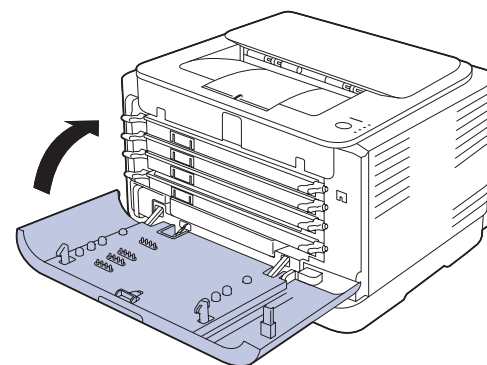

 Si le capot avant n'est pas complètement fermé, l'appareil ne fonctionne pas. Assurez-vous que toutes les cartouches de toner sont correctement installées. Si une cartouche de toner est installée de manière incorrecte, le capot avant ne se ferme pas.

8. Mettez l'appareil sous tension.

Pièces de rechange

Pour éviter des problèmes de qualité d'impression et d'alimentation papier causés par des pièces usagées et maintenir votre appareil dans un excellent état de fonctionnement, remplacez les éléments suivants lorsque le nombre de pages indiqué est atteint ou que la durée de vie de chaque élément est arrivée à échéance.

| ÉLÉMENTS | FEUILLES IMPRIMÉES (EN MOYENNE) |
|--------------------------|---|
| Rouleau d'entraînement | Environ 50 000 pages |
| Unité de chauffe | Environ 100 000 pages en noir ou 25 000 pages en couleur |
| Rouleau de transfert | Environ 100 000 pages |
| Unité de transfert (ITB) | Environ 100 000 pages en noir ou 25 000 pages en couleur |

Il est recommandé de faire effectuer ces opérations de maintenance par un fournisseur agréé, un distributeur ou le revendeur auprès duquel vous avez acquis l'appareil. La garantie ne couvre pas le remplacement des pièces d'entretien après leur cycle de vie.

Administration de votre appareil depuis le site Internet

Si vous avez connecté votre appareil à un réseau et que les paramètres réseau TCP/IP sont corrects, vous pouvez administrer votre appareil par l'intermédiaire de Samsung **SyncThru™ Web Service**, un serveur Web intégré. Utilisez **SyncThru™ Web Service** pour :

- voir les informations concernant l'appareil et vérifier son état actuel;
- modifier les paramètres TCP/IP et définir d'autres paramètres réseau;
- modifier les propriétés de l'imprimante;
- paramétrer l'appareil afin qu'il envoie des notifications par e-mail pour vous informer de l'état de l'appareil;
- obtenir de l'aide pour l'utilisation de l'appareil.

Pour accéder à SyncThru™ Web Service

1. Lancez un navigateur Web, comme Internet Explorer, depuis Windows.
2. Entrez l'adresse IP de l'appareil (<http://xxx.xxx.xxx.xxx>) dans la zone d'adresse et appuyez sur la touche **Enter** ou cliquez sur **Atteindre**.
Le site Web intégré de votre appareil s'ouvre.

Dépannage

Ce chapitre fournit des informations utiles en cas de dysfonctionnement.

Ce chapitre comprend les sections suivantes :

- Astuces pour éviter les brouillages papier
- Suppression des brouillages papier

Astuces pour éviter les brouillages papier

La plupart des brouillages papier peuvent être évités en sélectionnant des types de support adaptés. Lorsqu'un brouillage papier se produit, suivez les étapes présentées à la page 43.

- Suivez la procédure décrite à la page 31. Assurez-vous que les guides papier sont correctement positionnés.
- Ne remplissez pas trop le bac d'alimentation. Vérifiez que le niveau de papier ne dépasse pas le trait indiquant la capacité de papier à l'intérieur du bac.
- Évitez de retirer le papier du bac pendant une impression.
- Courbez le papier, déramez-le puis remettez-le bien à plat avant de le charger dans le bac.
- N'utilisez pas de papier froissé, humide ou ondulé.
- Ne mélangez pas différents types de papier dans le bac.
- Utilisez uniquement des supports d'impression recommandés. (Voir « Réglage du type et du format de papier » à la page 33.)
- Chargez toujours le support d'impression dans le bac d'alimentation la face imprimable vers le haut.

Suppression des brouillages papier

 Pour éviter que le papier ne se déchire, tirez dessus avec précaution et lentement. Suivez les instructions des sections suivantes pour supprimer le brouillage.

Si un brouillage papier se produit, le voyant d'état du panneau de contrôle passe au rouge. Retirez la feuille coincée.

Pour reprendre une impression après avoir éliminé un brouillage, vous devez ouvrir et refermer le capot avant ou le capot arrière.

Si du papier est bloqué dans la zone d'alimentation papier, suivez les étapes suivantes pour libérer le papier bloqué.

- Résolution d'autres problèmes

1. Sortez le bac de l'imprimante et retirez le papier coincé.

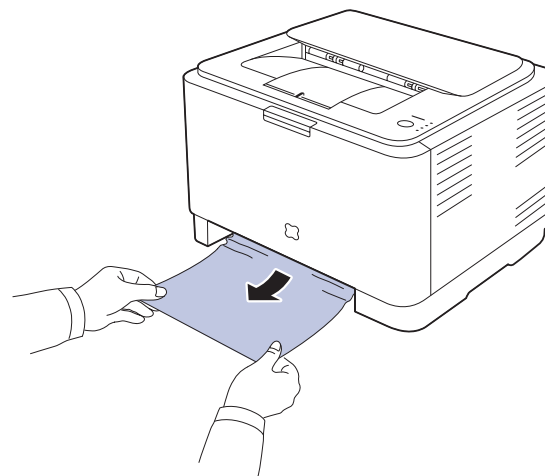

Si vous ne pouvez pas trouver le papier coincé, passez à l'étape suivante.

2. Pour retirer le papier coincé, ouvrez le capot arrière.

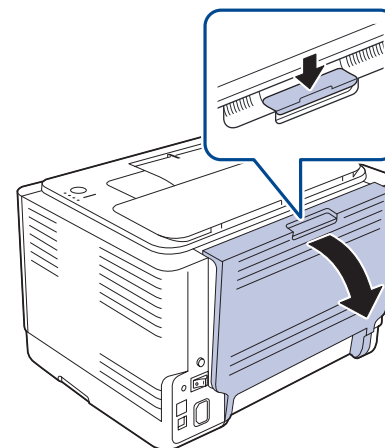

3. Retirez délicatement la feuille en tirant dans la direction indiquée ci-après. Cette étape permet le plus souvent de retirer le papier coincé.

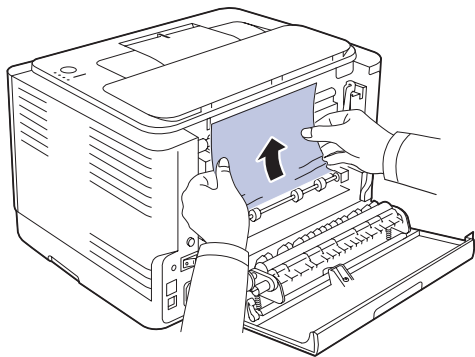

Si vous ne trouvez pas la feuille coincée ou si vous rencontrez de la résistance pour retirer le papier, cessez de tirer et passez l'étape suivante.

-  si le papier se déchire, assurez-vous que tous les fragments de papier ont bien été retirés de l'imprimante.

4. Poussez les leviers du four vers le haut.

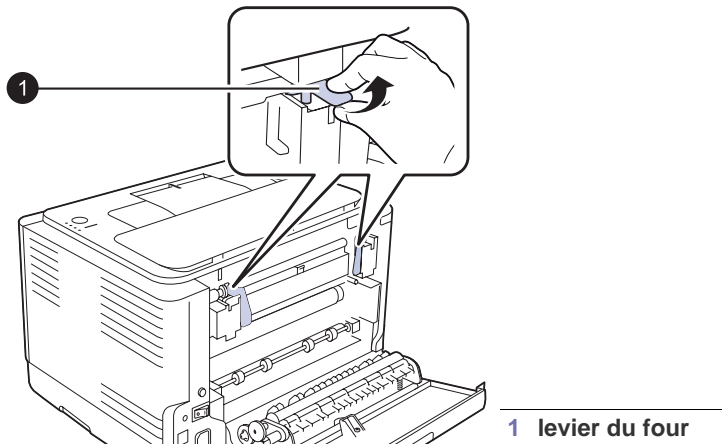

5. Ouvrez les couvercles supérieur et intérieur.

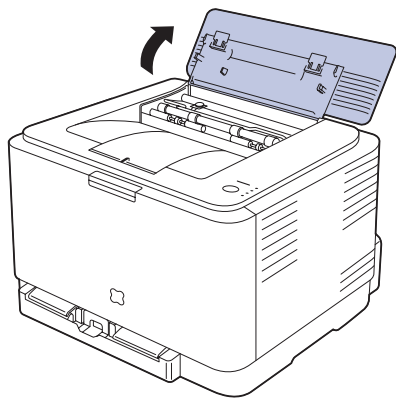

6. Tout en maintenant la trappe intérieure ouverte, extrayez soigneusement la feuille coincée de l'imprimante. Le capot interne se refermera automatiquement.

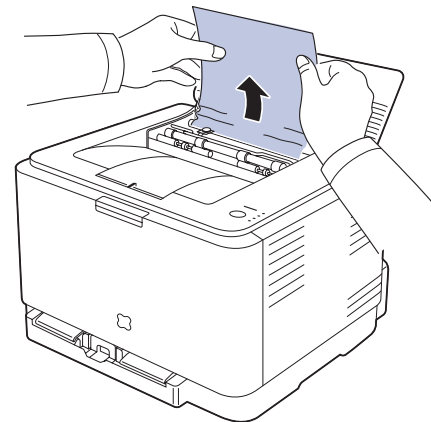

-  Ne touchez pas l'unité de fusion située sous le capot interne. Cette unité est chaude et vous risquez de vous brûler. La température de fonctionnement du module de fusion est de 180 °C. Procédez avec prudence lorsque vous retirez du papier coincé de l'imprimante.

7. Fermez le capot supérieur. Assurez-vous qu'il est bien fermé.

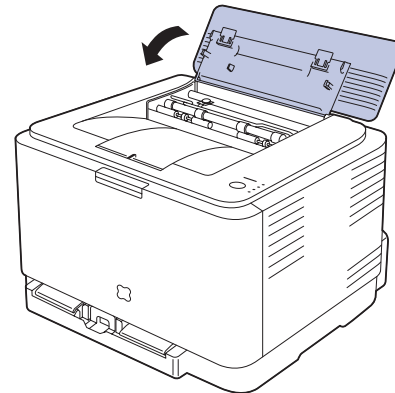

8. Poussez les leviers du four vers le bas.

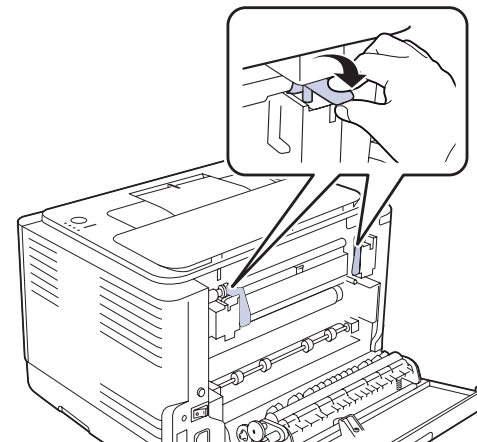

9. Ouvrez et refermez le capot arrière ou le capot avant pour reprendre l'impression.

Résolution d'autres problèmes

Le tableau suivant dresse la liste des problèmes que vous pouvez rencontrer et des solutions recommandées correspondantes. Appliquez les solutions proposées jusqu'à ce que le problème soit résolu. Si le problème persiste, contactez le service de maintenance.

Alimentation papier

| ÉTAT | SOLUTIONS SUGGÉRÉES |
|--|---|
| Un bourrage papier survient lors de l'impression. | Supprimez le bourrage papier. Reportez-vous à la page 43. |
| Plusieurs feuilles sont collées les unes aux autres. | <ul style="list-style-type: none"> Assurez-vous qu'il n'y a pas trop de papier dans le bac d'alimentation. Le bac d'alimentation peut contenir 150 feuilles au maximum, en fonction de l'épaisseur de votre papier. Vérifiez que vous utilisez un type de papier adéquat. Reportez-vous à la page 33. Retirez le papier du bac d'alimentation, courbez-le ou déramez-le. Dans un environnement humide, les feuilles risquent de se coller les unes aux autres. |
| Impossible d'insérer plusieurs feuilles de papier. | <ul style="list-style-type: none"> Il se peut que différents types de papier soient empilés dans le bac d'alimentation. Chargez des feuilles de type, de format et de grammage identiques. Si le problème est dû au chargement de différents types de feuilles, supprimez le bourrage correspondant. Reportez-vous à la page 43. |
| Le papier n'est pas entraîné dans l'appareil. | <ul style="list-style-type: none"> Retirez tout ce qui fait obstruction à l'intérieur de l'appareil. Le papier n'a pas été chargé correctement. Retirez le papier du bac d'alimentation et rechargez-le correctement. Il y a trop de papier dans le bac d'alimentation. Enlevez le surplus de papier. Le papier est trop épais. N'utilisez que du papier conforme aux caractéristiques de l'appareil. Reportez-vous à la page 28. |
| Le papier ne cesse de se bloquer. | <ul style="list-style-type: none"> Il y a trop de papier dans le bac d'alimentation. Enlevez le surplus de papier. Si vous imprimez sur des supports spéciaux, ne chargez qu'un support à la fois dans le bac. Le type de papier utilisé n'est pas correct. N'utilisez que du papier conforme aux caractéristiques de l'appareil. Reportez-vous à la page 29. Des particules se sont accumulées dans l'appareil. Ouvrez le capot supérieur de l'imprimante et retirez-les. |
| Les enveloppes s'impriment de travers ou ne sont pas entraînées correctement. | Assurez-vous que les guide-papier appuient bien sur les deux côtés des enveloppes. |

Problèmes d'impression

| ÉTAT | CAUSE POSSIBLE | SOLUTIONS SUGGÉRÉES |
|----------------------------------|--|---|
| L'appareil n'imprime pas. | L'appareil n'est pas sous tension. | Vérifiez que le cordon d'alimentation est branché correctement. Vérifiez le bouton Marche/Arrêt et l'alimentation électrique. |
| | Vous n'avez pas défini votre appareil en tant qu'imprimante par défaut. | Sélectionnez Samsung CLP-310 Series en tant qu'imprimante par défaut dans Windows. |
| | | <ul style="list-style-type: none"> Vérifiez les éléments ci-après sur l'appareil : Le capot avant n'est pas fermé. Fermez le capot. Du papier est bloqué. Supprimez le bourrage papier. Reportez-vous à la page 43. Il n'y a pas de papier dans le bac. Chargez du papier. Reportez-vous à la page 31. La cartouche de toner n'est pas installée. Installez la cartouche de toner. Si une erreur système se produit, contactez le service de maintenance. |
| | Le câble de connexion qui relie l'ordinateur à l'imprimante n'est pas raccordé correctement. | Déconnectez le câble d'imprimante, puis reconnectez-le. |
| | Le câble de connexion qui relie l'ordinateur à l'imprimante est défectueux. | Si possible, raccordez le câble à un autre ordinateur en état de marche et imprimez un document. Vous pouvez également utiliser un autre câble d'imprimante. |
| | La configuration du port n'est pas correcte. | Vérifiez les paramètres de l'imprimante dans Windows pour voir si la tâche d'impression est envoyée au port approprié. Si l'ordinateur comporte plusieurs ports, assurez-vous que l'appareil est raccordé au port adéquat. |
| | L'appareil est peut-être mal configuré. | Vérifiez dans les propriétés de l'imprimante que tous les paramètres d'impression sont corrects. |
| | Le pilote d'impression est peut-être mal installé. | Réparez le logiciel d'impression. Reportez-vous à la <i>Section Logiciel</i> . |
| | L'appareil ne fonctionne pas correctement. | Vérifiez le voyant d'état sur le panneau de commande pour déterminer s'il s'agit d'une erreur système. |





| ÉTAT | CAUSE POSSIBLE | SOLUTIONS SUGGÉRÉES |
|---|--|--|
| L'appareil n'utilise pas la bonne source d'alimentation papier. | La source d'alimentation papier sélectionnée dans les propriétés de l'imprimante est incorrecte. | Pour la plupart des logiciels d'application, pour sélectionner la source d'alimentation du papier il faut aller sur l'onglet Papier fin dans le menu Propriétés de l'imprimante. Sélectionnez la source d'alimentation papier adéquate. Consultez l'aide du pilote d'impression. |
| Une tâche d'impression est très lente. | L'impression est peut-être très complexe. | Simplifiez la page ou modifiez les paramètres de qualité d'impression. |
| La moitié de la page est blanche. | L'orientation de la page n'est peut-être pas correcte. | Changez l'orientation de la page dans votre application. Consultez l'aide du pilote d'impression. |
| | Le format papier et les paramètres de format ne correspondent pas. | Assurez-vous que le format de papier défini dans les paramètres du pilote d'impression correspond au format du papier se trouvant dans le bac d'alimentation. Vérifiez également que le format de papier défini dans les paramètres du pilote d'impression correspond au format de papier sélectionné dans les paramètres de l'application. |
| L'appareil imprime mais le texte est erroné, tronqué ou incomplet. | Le câble d'imprimante est mal raccordé ou défectueux. | Débranchez le câble de l'imprimante, puis rebranchez-le. Essayez d'imprimer un document ayant déjà été imprimé correctement. Si possible, reliez le câble et l'appareil à un autre ordinateur, et lancez l'impression d'un document ayant déjà été correctement imprimé. Si ces solutions n'aboutissent pas, remplacez le câble de l'imprimante. |
| | Vous avez sélectionné le mauvais pilote d'impression. | Vérifiez que votre appareil est sélectionné dans le menu de sélection de l'imprimante de l'application. |
| | L'application ne fonctionne pas correctement. | Essayez d'imprimer un document à partir d'une autre application. |
| | Le système d'exploitation ne fonctionne pas correctement. | Quittez Windows, puis redémarrez l'ordinateur. Mettez l'appareil hors tension, puis sous tension. |

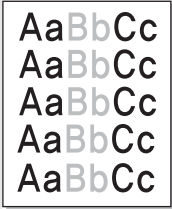
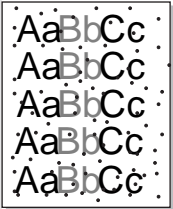

| ÉTAT | CAUSE POSSIBLE | SOLUTIONS SUGGÉRÉES |
|---|---|---|
| Les pages s'impriment mais elles sont blanches. | La cartouche de toner est défectueuse ou vide. | Secouez la cartouche de toner, si besoin est. Reportez-vous à la page 37. Si nécessaire, remplacez la cartouche. |
| | Le fichier contient peut-être des pages blanches. | Vérifiez que le fichier ne contient pas de pages blanches. |
| | Certains éléments, comme le contrôleur ou la carte, sont peut-être défectueux. | Contactez le service de maintenance. |
| L'imprimante n'imprime pas correctement le fichier PDF. Une partie des graphiques, du texte ou des illustrations manque. | Incompatibilité entre le fichier PDF et les produits Acrobat. | L'impression du fichier PDF en tant qu'image permettra peut-être de résoudre ce problème. Activez Print As Image dans les options d'impression d'Acrobat.  L'impression d'un fichier PDF en tant qu'image demande plus de temps qu'une impression ordinaire. |
| Votre appareil a une odeur bizarre au début de son utilisation. | L'huile utilisée pour protéger l'unité de fusion est en cours d'évaporation. | Une fois imprimées une centaine de pages en couleur, cette odeur disparaîtra. Il s'agit d'un problème temporaire. |
| La qualité d'impression des photos n'est pas bonne. Des images ne sont pas supprimées. | La résolution des photos est très faible. | Réduisez la taille de la photo. Plus vous augmentez la taille des photos dans le programme, plus la résolution diminuera. |
| Avant impression, l'appareil émet de la vapeur près du réceptacle de sortie. | L'utilisation de papier humide peut provoquer de la vapeur durant l'impression. | Ce n'est pas un problème. Continuez d'imprimer. |

Problèmes de qualité d'impression

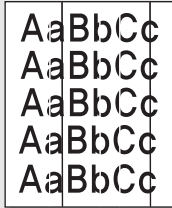

Si l'intérieur de l'appareil est encrassé ou si le papier a été mal chargé, vous constaterez probablement une baisse de la qualité d'impression. Reportez-vous au tableau ci-dessous pour résoudre le problème.

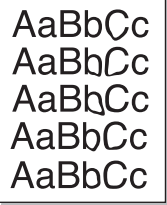
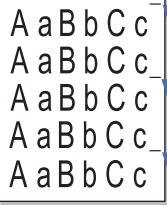
| ÉTAT | SOLUTIONS SUGGÉRÉES |
|--|--|
| <p>Impression claire ou floue</p>  | <p>Si une strie blanche verticale ou une zone floue apparaît sur la page :</p> <ul style="list-style-type: none"> Le niveau de toner est insuffisant. Essayez de secouer la cartouche pour redistribuer le reste du toner et prolonger son utilisation. Reportez-vous à la page 38. Si la qualité ne s'améliore pas, remplacez la cartouche. Le papier n'est pas conforme aux spécifications (papier humide ou rugueux, par exemple). Reportez-vous à la page 28. Si toute la page est claire, la résolution d'impression choisie est trop basse. Réglez la résolution. Consultez l'aide du pilote d'impression. La présence simultanée de zones floues et de traînées de toner peut indiquer la nécessité de nettoyer la cartouche. La surface du module de numérisation laser du côté intérieur à la machine peut être sale. Nettoyez le module de numérisation laser en ouvrant et en fermant plusieurs fois le capot avant. Si le problème persiste, contactez un technicien. |
| <p>Taches de toner</p>  | <ul style="list-style-type: none"> Le papier n'est pas conforme aux spécifications (papier humide ou rugueux, par exemple). Reportez-vous à la page 28. Le circuit d'entraînement du papier a besoin d'être nettoyé. Voir « Nettoyage de l'intérieur » à la page 35. |

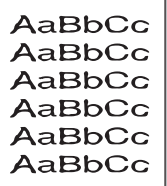
| ÉTAT | SOLUTIONS SUGGÉRÉES |
|--|--|
| <p>Zones vides</p>  | <p>Si des zones vides, généralement au niveau des arrondis des caractères, apparaissent sur la page :</p> <ul style="list-style-type: none"> Il se peut qu'une feuille de papier soit de mauvaise qualité. Essayez de réimprimer la page. Le taux d'humidité du papier n'est pas homogène ou certaines zones du papier sont humides. Changez de marque de papier. Reportez-vous à la page 28. La rame de papier est de mauvaise qualité. Le processus de fabrication du papier est à l'origine du problème et empêche le toner de se fixer sur certaines zones. Changez de marque ou de type de papier. Modifiez l'option d'impression et réessayez. Allez dans les propriétés d'imprimante, cliquez sur l'onglet Papier, et réglez le type sur Papier épais. Pour plus de détails, reportez-vous à la <i>Section Logiciel</i>. <p>Si le problème persiste, contactez le service de maintenance.</p> |
| <p>Taches blanches</p>  | <p>Des taches blanches apparaissent sur la page :</p> <ul style="list-style-type: none"> Le papier est trop rugueux et une quantité importante de poussière provenant du papier se dépose à l'intérieur de l'appareil, salissant probablement la courroie de transfert. Nettoyez l'intérieur de l'appareil. Contactez le service de maintenance. Le circuit d'entraînement du papier a besoin d'être nettoyé. Contactez le service de maintenance. |
| <p>Lignes verticales</p>  | <p>Si des stries verticales noires apparaissent sur la page :</p> <ul style="list-style-type: none"> L'unité d'imagerie est probablement rayée. Retirez l'unité d'imagerie installez-en une nouvelle. Reportez-vous à la page 39. <p>Si des stries verticales blanches apparaissent sur la page :</p> <ul style="list-style-type: none"> La surface du module de numérisation laser du côté intérieur à la machine peut être sale. Nettoyez le module de numérisation laser en ouvrant et en fermant plusieurs fois le capot avant. Si le problème persiste, contactez un technicien. |
| <p>Fond couleur ou noir</p>  | <p>Si la quantité de toner déposée sur la page crée un fond grisé inacceptable :</p> <ul style="list-style-type: none"> Choisissez du papier de grammage inférieur. Reportez-vous à la page 28. Vérifiez l'environnement de l'imprimante : un air trop sec (faible degré d'hygrométrie) ou trop humide (plus de 80 % d'humidité relative) peut avoir une incidence sur l'ombrage du fond. Retirez l'ancienne cartouche et installez-en une nouvelle. Reportez-vous à la page 38. |

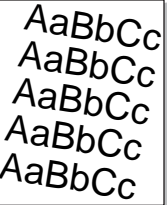
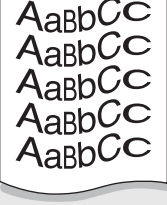
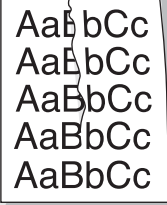
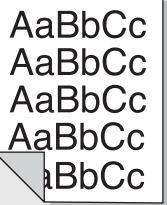
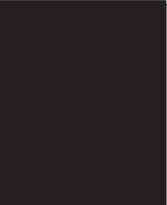
| ÉTAT | SOLUTIONS SUGGÉRÉES |
|--|--|
| Traînées de toner  | <ul style="list-style-type: none"> Nettoyez l'intérieur de l'appareil. Reportez-vous à la page 35. Vérifiez le type et la qualité du papier. Reportez-vous à la page 28. Retirez l'ancienne cartouche et installez-en une nouvelle. Reportez-vous à la page 38. |
| Défauts verticaux répétitifs  | <p>Si des marques apparaissent plusieurs fois sur une page, à intervalles réguliers :</p> <ul style="list-style-type: none"> La cartouche de toner est peut-être défectueuse. Si une marque se répète sur la page, imprimez plusieurs pages de nettoyage afin de nettoyer la cartouche. Si le problème persiste après cette impression, remplacez la cartouche. Reportez-vous à la page 38. Certaines pièces de l'appareil comportent peut-être des dépôts de toner. Si le défaut apparaît au dos de la page, le problème se résoudra sans doute de lui-même au bout de quelques pages. L'unité de fusion est peut-être endommagée. Contactez le service de maintenance. |
| Fond moucheté  | <p>Les fonds mouchetés apparaissent lorsque des particules de toner se déposent aléatoirement sur la page.</p> <ul style="list-style-type: none"> Le papier peut être trop humide. Essayez d'imprimer en utilisant une autre rame de papier. N'ouvrez les rames qu'au dernier moment afin d'éviter que le papier n'absorbe l'humidité de l'air. Si le fond moucheté apparaît sur une enveloppe, changez la mise en page pour éviter l'impression sur des zones de pliure. L'impression sur une zone de pliure peut causer des problèmes. Si le fond moucheté recouvre la totalité de la page, réglez la résolution à partir de l'application ou des propriétés de l'imprimante. |
| Caractères mal formés  | <ul style="list-style-type: none"> Si des caractères sont mal formés et semblent creusés par endroits, le papier est peut-être trop lisse. Changez de type de papier. Reportez-vous à la page 28. |

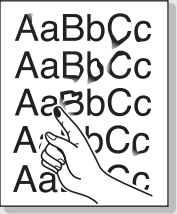
| ÉTAT | SOLUTIONS SUGGÉRÉES |
|--|---|
| Impression oblique  | <ul style="list-style-type: none"> Assurez-vous que le papier est correctement chargé. Vérifiez le type et la qualité du papier. Reportez-vous à la page 28. Assurez-vous que le papier ou tout autre support est correctement chargé, et que les guides ne sont ni trop proches ni trop éloignés des bords du papier. |
| Pages gondolées  | <ul style="list-style-type: none"> Assurez-vous que le papier est correctement chargé. Vérifiez le type et la qualité du papier. Une température et une humidité élevées peuvent provoquer une ondulation du papier. Reportez-vous à la page 28. Retournez la pile de papier dans le bac d'alimentation. Essayez également de changer le sens du papier (rotation à 180° degrés) dans le bac d'alimentation. |
| Pages pliées ou froissées  | <ul style="list-style-type: none"> Assurez-vous que le papier est correctement chargé. Vérifiez le type et la qualité du papier. Reportez-vous à la page 28. Retournez la pile de papier dans le bac d'alimentation. Essayez également de changer le sens du papier (rotation à 180°degrés) dans le bac d'alimentation. |
| Dos de la page taché  | <ul style="list-style-type: none"> Vérifiez que le toner ne coule pas. Nettoyez l'intérieur de l'appareil. Reportez-vous à la page 35. |
| Pages entièrement noires ou de couleur  | <ul style="list-style-type: none"> La cartouche de toner n'est sans doute pas installée correctement. Enlevez-la, puis réinstallez-la. La cartouche de toner est peut-être défectueuse et doit être remplacée. Retirez l'ancienne cartouche et installez-en une nouvelle. Reportez-vous à la page 38. L'appareil a peut-être besoin d'une révision. Contactez le service de maintenance. |

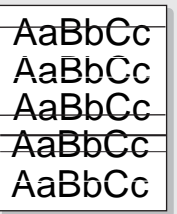
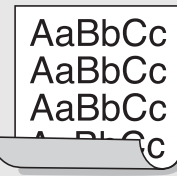
| ÉTAT | SOLUTIONS SUGGÉRÉES |
|---|--|
| <p>Toner non fixé</p>  | <ul style="list-style-type: none"> Nettoyez l'intérieur de l'appareil. Reportez-vous à la page 35. Vérifiez le type et la qualité du papier. Reportez-vous à la page 28. Retirez l'ancienne cartouche et installez-en une nouvelle. Reportez-vous à la page 38. Si le problème persiste, il se peut que l'appareil ait besoin d'une révision. Contactez le service de maintenance. |
| <p>Caractères tachés de blanc</p>  | <p>Un caractère devant être noir contient des taches blanches :</p> <ul style="list-style-type: none"> Si vous utilisez des transparents, choisissez-en d'un autre type. Étant donné la matière dont sont constitués les transparents, il est normal de constater des taches blanches dans les caractères. Il se peut que vous imprimiez du mauvais côté du papier. Retournez-le. Le papier n'est peut-être pas conforme aux spécifications. Reportez-vous à la page 28. |
| <p>Stries horizontales</p>  | <p>Des stries noires horizontales ou des traînées de toner apparaissent :</p> <ul style="list-style-type: none"> La cartouche de toner est peut-être mal installée. Enlevez-la, puis réinstallez-la. La cartouche de toner est peut-être défectueuse. Retirez l'ancienne cartouche et installez-en une nouvelle. Reportez-vous à la page 38. Si le problème persiste, il se peut que l'appareil ait besoin d'une révision. Contactez le service de maintenance. |
| <p>Ondulations</p>  | <p>Si le papier imprimé est ondulé ou s'il n'est pas entraîné dans l'appareil :</p> <ul style="list-style-type: none"> Retournez la pile de papier dans le bac d'alimentation. Essayez également de changer le sens du papier (rotation à 180° degrés) dans le bac d'alimentation. Modifiez l'option d'impression et réessayez. Allez dans les propriétés d'imprimante, cliquez sur l'onglet Papier, et réglez le type sur Papier fin. Pour plus de détails, reportez-vous à la <i>Section Logiciel</i>. |
| <p>Image inconnue apparaissant de manière répétitive sur plusieurs pages qui se suivent, de toner non fixé sur le papier, document très pâle ou problème de contamination.</p> | <p>Vous utilisez probablement l'imprimante à une altitude de 1 000 m ou plus. Une altitude élevée peut altérer la qualité d'impression : le toner ne se fixe pas correctement sur le papier ou le document est très pâle. Vous pouvez paramétrer cette option via l'onglet Utilitaire de paramétrage d'imprimante ou Imprimante dans les propriétés du pilote d'impression. Reportez-vous à la page 26.</p> |

Problèmes Windows courants

| ÉTAT | SOLUTIONS SUGGÉRÉES |
|---|---|
| <p>Le message « Fichier utilisé » s'affiche durant l'installation.</p> | <p>Fermez tous les programmes ouverts. Effacez tous les programmes du group Démarrage, puis redémarrez Windows. Réinstallez le pilote d'impression.</p> |
| <p>Le message « Erreur de protection générale », « Exception OE », « Spool32 » ou « Opération non conforme » apparaît.</p> | <p>Fermez toutes les applications, redémarrez Windows et recommencez l'impression.</p> |
| <p>Les messages « Échec d'impression » et « Erreur de temporisation de l'imprimante » s'affichent.</p> | <p>Ces messages sont susceptibles d'apparaître en cours d'impression. Attendez simplement que l'appareil ait terminé l'impression. Si le message apparaît en mode prêt ou une fois l'impression achevée, vérifiez le branchement et/ou l'existence d'une erreur éventuelle.</p> |

 Reportez-vous à la documentation Microsoft Windows fournie avec votre ordinateur pour plus de renseignements sur les messages d'erreur Windows.

Problèmes Linux courants

| ÉTAT | SOLUTIONS SUGGÉRÉES |
|---|--|
| L'appareil n'imprime pas. | <ul style="list-style-type: none"> Vérifiez que le pilote d'impression est installé. Ouvrez l'utilitaire Unified Driver Configurator et sélectionnez l'onglet Printers dans la fenêtre Printers configuration pour afficher la liste des imprimantes disponibles. Vérifiez que votre imprimante figure dans la liste. Si ce n'est pas le cas, ouvrez l'assistant Add new printer pour paramétrer l'imprimante. Vérifiez que l'imprimante est sous tension. Ouvrez Printers configuration et sélectionnez votre appareil dans la liste. Vérifiez la description indiquée dans la zone Selected printer. Si l'état indiqué est « (stopped) », utilisez le bouton Start. Une fois que vous avez effectué ces étapes, l'imprimante devrait reprendre son fonctionnement normal. L'état « stopped » peut apparaître en cas de problèmes d'impression. Vérifiez si votre application comporte une option d'impression spéciale de type « -oraw ». Si « -oraw » figure dans le paramètre de ligne de commande, supprimez-le pour imprimer correctement. Dans le cas du terminal Gimp, sélectionnez « print » -> « Setup printer » et modifiez le paramètre de ligne de commande dans l'élément de commande. |
| Certaines images en couleur sortent tout en noir. | Il s'agit d'un bogue connu dans Ghostscript (jusqu'à la version 7.05 de GNU Ghostscript) lorsque l'espace colorimétrique de base du document est l'espace colorimétrique indexé et qu'il est converti par le biais de l'espace colorimétrique CIE. Étant donné que Postscript utilise la zone couleur CIE en tant que système de contretypage des couleurs, vous devez mettre à jour Ghostscript sur votre système, au moins pour les versions 7.06 et suivantes de GNU Ghostscript. La dernière version de Ghostscript est disponible sur www.ghostscript.com . |
| Certaines images en couleur sont imprimées dans une couleur inattendue. | Il s'agit d'un bogue connu dans Ghostscript (jusqu'à la version 7.xx de GNU Ghostscript) lorsque l'espace colorimétrique de base du document est l'espace colorimétrique indexé RVB et qu'il est converti par le biais de l'espace colorimétrique CIE. Étant donné que Postscript utilise la zone couleur CIE en tant que système de contretypage des couleurs, vous devez mettre à jour Ghostscript sur votre système, et utiliser les versions 8.xx et suivantes de GNU Ghostscript. La dernière version de Ghostscript est disponible sur www.ghostscript.com . |

| ÉTAT | SOLUTIONS SUGGÉRÉES |
|---|---|
| L'appareil n'imprime pas des pages entières et seule une moitié de page apparaît sur la sortie. | Il s'agit d'un problème connu qui se produit lorsqu'une imprimante couleur est utilisée sur la version 8.51 ou une version antérieure de Ghostscript, le système d'exploitation 64 bits de Linux. Il est signalé à l'adresse bugs.ghostscript.com sous l'intitulé Ghostscript Bug 688252. Le problème est résolu dans AFPL Ghostscript v. 8.52 ou une version supérieure. Téléchargez la dernière version de AFPL Ghostscript à l'adresse http://sourceforge.net/projects/ghostscript/ et installez-la pour résoudre ce problème. |
| Je rencontre l'erreur « Unable to open mfp port device file!! » lors de l'impression d'un document. | Il n'est pas conseillé de modifier les paramètres de la tâche d'impression (via l'interface LPR, par exemple) pendant l'impression d'une tâche. Les versions connues du serveur CUPS interrompent la tâche d'impression si les options d'impression sont modifiées, puis tentent de relancer la tâche depuis le début. Étant donné que le pilote unifié pour Linux verrouille le port mfp pendant l'impression, ce port reste verrouillé en cas d'interruption soudaine du pilote et, par conséquent, n'est pas disponible pour les tâches d'impression suivantes. Si cette situation se produit, essayez de déverrouiller le port mfp. |
| Lors de l'impression d'un document sur le réseau sous SuSE 9.2, l'imprimante n'imprime pas. | La version du système CUPS (Common Unix Printing System) intégrée à SuSE Linux 9.2 (cups-1.1.21) n'est pas compatible avec l'impression IPP (Internet Printing Protocol). Utilisez l'impression par socket au lieu d'IPP ou installez une version ultérieure de CUPS (cups-1.1.22 ou une version supérieure). |

 Reportez-vous au mode d'emploi Linux fourni avec votre ordinateur pour plus de renseignements sur les messages d'erreur Linux.

Problèmes Macintosh courants

| ÉTAT | SOLUTIONS SUGGÉRÉES |
|---|--|
| L'imprimante n'imprime pas correctement le fichier PDF. Une partie des graphiques, du texte ou des illustrations manque. | <p>Incompatibilité entre le fichier PDF et les produits Acrobat :</p> <p>L'impression du fichier PDF en tant qu'image permettra peut-être de résoudre ce problème. Activez Print As Image dans les options d'impression d'Acrobat.</p> <p> L'impression d'un fichier PDF en tant qu'image demande plus de temps qu'une impression ordinaire.</p> |
| Le document a été imprimé, mais la tâche d'impression n'a pas disparu de la file d'attente sous Mac OS 10.3.2. | <p>Mettez à jour votre système d'exploitation Mac et passez au système 10.3.3. ou plus.</p> |
| Certaines lettres ne sont pas affichées correctement lors de l'impression de la Couverture. | <p>Le problème survient car le SE Mac ne peut pas créer la police lors de l'impression de la Couverture. L'alphabet anglais et les numéros sont affichés correctement sur la Couverture.</p> |

 Reportez-vous au mode d'emploi de Mac OS fourni avec votre ordinateur pour plus de renseignements sur les messages d'erreur de Mac OS.

Commande de fournitures et d'accessoires

Ce chapitre fournit des informations sur l'achat des cartouches et des accessoires disponibles pour votre appareil.

Ce chapitre comprend les sections suivantes :

- Fournitures

 Le pièces et fonctionnalités optionnelles peuvent varier d'un pays à l'autre. Contactez votre vendeur pour savoir si la pièce souhaitée est disponible dans votre pays.

Fournitures

Lorsque le toner est épuisé, vous pouvez commander le type de cartouche de toner suivant pour votre appareil :

| TYPE | NOMBRE DE PAGES (MOYENNE) | NUMÉRO DE PIÈCE |
|---|--|---|
| Cartouche de toner capacité standard^a | <ul style="list-style-type: none">Rendement moyen continu d'une cartouche noir : 1 500 pages standard (Noir)Rendement moyen continu d'une cartouche couleur : 1 000 pages standard (Jaune/Magenta/Cyan) | CLT-K409S (Noir) CLT-C409S (Cyan) CLT-M409S (Magenta) CLT-Y409S (Jaune) Région A^b CLT-K4092S (Noir) CLT-C4092S (Cyan) CLT-M4092S (Magenta) CLT-Y4092S (Jaune) |
| Rendement moyen de l'unité d'imagerie | Environ 24 000 images ^c | CLT-R409 |
| Récupérateur de toner usagé | Environ 10 000 images ^c | CLT-W409 |

a. Capacité moyenne d'une cartouche conformément à la norme ISO/IEC 19798.

b. **Région A** : Albanie, Allemagne, Autriche, Belgique, Bosnie, Bulgarie, Chypre, Croatie, Danemark, Espagne, Finlande, France, Grèce, Hongrie, Italie, Macédoine, Norvège, Pays-Bas, République Tchèque, Pologne, Portugal, Roumanie, Royaume-Uni, Serbie, Slovaquie, Slovénie, Suède, Suisse.

c. Nombre d'images basé sur une couleur par page. Si vous imprimez des documents en couleurs pleines (cyan, magenta, jaune, noir), la durée de vie de cet élément se voit réduite de 25 %.

 Lorsque vous achetez une nouvelle cartouche de toner ou de nouveaux consommables, vous devez vous les procurer dans le pays d'achat de l'appareil. Dans le cas contraire, la cartouche de toner ou les fournitures en question ne seront pas compatibles avec votre appareil étant donné que la configuration de la cartouche varie en fonction des pays.

- Comment commander

Comment commander

Pour commander des consommables ou des accessoires agréés Samsung, contactez votre revendeur Samsung local ou le magasin où vous avez acheté l'appareil ou visitez le site www.samsung.com/supplies et sélectionnez votre pays/région pour obtenir plus d'informations concernant le support technique.

Spécifications

Ce chapitre traite des caractéristiques techniques de l'appareil, comme les caractéristiques de certaines fonctionnalités.

Il inclut notamment :

- Caractéristiques générales
- Caractéristiques techniques de l'imprimante

Caractéristiques générales

 Le symbole * indique une fonctionnalité optionnelle dépendant des appareils.

| ÉLÉMENT | DESCRIPTION | |
|---|--|--|
| Capacité d'alimentation papier | Bac : 150 feuilles pour le papier ordinaire, 75 g/m ² Pour plus d'informations sur la capacité d'alimentation papier, reportez-vous à 29 à la page. | |
| Capacité du bac de sortie | Face imprimée vers le bas : 100 feuilles 75 g/m ² | |
| Alimentation | CA 110 - 127 V ou CA 220 - 240 V Pour plus d'informations sur la puissance, la fréquence (Hertz) et le type de courant appropriés pour l'appareil, reportez-vous à l'étiquette de spécifications sur l'appareil. | |
| Consommation électrique | <ul style="list-style-type: none"> • Mode de fonctionnement moyen : inférieure à 350 Wh • Mode prêt : inférieure à 80 Wh • Mode d'économie d'énergie : inférieure à 10 Wh • Mode hors tension : 0 Wh | |
| Niveau sonore^a | Mode prêt : niveau sonore d'arrière-plan | |
| | Mode d'impression | Noir & Blanc : moins de 47 dBA |
| | | Couleur : moins de 45 dBA |
| Temps par défaut pour passer du mode prêt au mode économie d'énergie | 15 minutes | |
| Temps de préchauffage | Moins de 35 secondes (Démarrage à froid) | |
| Environnement d'exploitation | Température : 10 à 32 °C Humidité : 20 à 80 % HR | |
| Durée de vie de la cartouche de toner^b | Noir | Rendement moyen continu d'une cartouche noir : 1 500 pages standard (cartouche de toner de 1 000 pages fournie avec l'appareil) |
| | Couleur (Jaune/Magenta/Cyan) | Rendement moyen continu d'une cartouche couleur : 1 000 pages standard (cartouche de toner de 700 pages fournie avec l'appareil) |

| ÉLÉMENT | DESCRIPTION |
|---|--|
| Durée de vie de l'unité d'imagerie | Environ 24 000 images ^c |
| Récupérateur de toner usagé | Environ 10 000 images |
| Mémoire | <ul style="list-style-type: none"> • CLP-310, CLP-310N, CLP-315, CLP-315N : 32 Mo (non extensible) • CLP-310W, CLP-315W : 64 Mo (non extensible) |
| Dimensions externes (L x P x H) | 388 x 313 x 243 mm |
| Poids (consommables inclus) | 11,41 kg |
| Poids de l'emballage | Papier : 1,84 kg Plastique : 0,26 kg |
| Capacité de traitement | Jusqu'à 20 000 images (mensuellement) |
| Température de fusion | 180 °C |

a. Niveau sonore ISO 7779.

b. Capacité moyenne d'une cartouche conformément à la norme ISO/IEC 19798. Le nombre de pages peut varier en fonction de l'environnement d'exploitation, du délai entre chaque impression, ainsi que du type et du format des supports.

c. Nombre d'images basé sur une couleur par page. Si vous imprimez des documents en couleurs pleines (noir, cyan, magenta, jaune), la durée de vie de cet élément est réduite de 25 %.

Caractéristiques techniques de l'imprimante

| ÉLÉMENT | DESCRIPTION | |
|--|---|--|
| Méthode d'impression | Impression couleur par rayon laser | |
| Vitesse d'impression^a | <ul style="list-style-type: none"> Noir et blanc : Jusqu'à 16 ppm (A4), 17 ppm (Letter) Couleur : Jusqu'à 4 ppm (A4/Letter) | |
| Temps de sortie de la première impression | Noir & Blanc | À partir du mode prêt : moins de 14 secondes |
| | Couleur | À partir du mode prêt : moins de 26 secondes |
| Résolution d'impression | Max. 2 400 x 600 ppp en sortie effective | |
| Langage d'impression | SPL-C | |
| Compatibilité du système d'exploitation^b | <ul style="list-style-type: none"> Windows : 2000/XP/2003/Vista/2008 Linux : RedHat 8.0~9.0, Mandrake 9.2~10.1, SuSE 8.2~9.2, Fedora Core 1~4 Macintosh : Mac OS X 10.3~10.5, Universal Mac | |
| Interface | <ul style="list-style-type: none"> High speed USB 2.0 CLP-310N, CLP-310W, CLP-315N, CLP-315W uniquement : réseau local câblé Ethernet 10/100 Base TX (type intégré) CLP-310W, CLP-315W uniquement : réseau local sans fil 802.11 b/g | |

a. Peut varier en fonction du système d'exploitation utilisé, du fonctionnement de votre ordinateur, logiciel d'application, méthode de connexion, type et format du support et complexité du travail.

b. Visitez le site www.samsungprinter.com pour télécharger la dernière version du logiciel.

Glossaire

 Le glossaire suivant vous permet de vous familiariser avec le produit grâce à une définition des termes courants de l'impression ainsi que des termes mentionnés dans le présent guide de l'utilisateur.

Adresse IP (Internet Protocol)

Numéro unique permettant d'identifier les périphériques d'un réseau IP afin qu'ils échangent des données.

Adresse MAC (Media Access Control)

Identifiant unique associé à une carte réseau. Une adresse MAC est un identifiant unique codé sur 48 bits, généralement représenté par 12 caractères hexadécimaux groupés par paires (par exemple, 00-00-0c-34-11-4e). Cette adresse est généralement programmée dans la mémoire morte de la carte réseau par le constructeur et facilite la détection des machines locales par les routeurs sur des réseaux de grandes dimensions.

AppleTalk

Suite de protocoles réseau propriétaires développée par Apple, Inc. Cette suite de protocoles, intégrée aux premiers produits Macintosh (1984), est désormais tombée en désuétude au profit de la pile de protocoles réseau TCP/IP.

Autocommutateur

Équipement de commutation téléphonique automatique destiné aux entreprises privées.

Barrette de mémoire DIMM (Dual Inline Memory Module)

Carte électronique qui contient de la mémoire. Une carte DIMM stocke toutes les données de l'appareil, par exemple les données d'impression, les données de télécopie reçue ou les données numérisées.

BMP

Format d'images matricielles utilisé par le sous-système graphique de Microsoft Windows (GDI) et, communément, comme format de fichiers image sur cette plate-forme.

BOOTP

Bootstrap Protocol. Protocole réseau permettant d'attribuer automatiquement une adresse IP à un client du réseau. Ceci s'effectue généralement dans le processus bootstrap d'ordinateurs ou de systèmes d'exploitation les exécutant. Les serveurs BOOTP attribuent l'adresse IP à chaque client à partir d'un ensemble d'adresses. Le protocole BOOTP permet aux postes de travail qui ne disposent pas de disque dur d'obtenir une adresse IP avant d'amorcer un système d'exploitation.

Capacité de traitement

Quantité de pages n'affectant pas les performances de l'imprimante sur un mois. Généralement, l'imprimante a une durée de vie limitée par exemple au nombre de pages par an. Cette durée de vie correspond à la capacité moyenne d'impression, qui couvre généralement la période de garantie. Par exemple, si la capacité de traitement est 48 000 pages par mois en supposant 20 jours de travail, une imprimante est limitée à 2 400 pages par jour.

Capteur CCD (Charge Coupled Device)

Élément matériel permettant de numériser un document. Un dispositif de verrouillage des capteurs CCD est également utilisé pour maintenir le module CCD afin d'empêcher tout dommage pendant le transport.

Cartouche de toner

Cartouche cylindrique se trouvant dans un appareil comme une imprimante et contenant du toner. Le toner est une poudre utilisée dans les imprimantes laser et les photocopieurs qui forme le texte et les images sur le papier imprimé. Le toner est fondu par la chaleur de l'unité de fusion et se fixe dans les fibres du papier.

Chargeur automatique (ADF)

Dispositif pouvant charger automatiquement un document original afin de numériser une pile de documents en une seule tâche.

Chargeur DADF (Duplex Automatic Document Feeder)

Dispositif pouvant charger automatiquement un document original puis le retourner, afin de numériser des documents recto verso.

Chemin UNC (Uniform Naming Convention)

Méthode standard permettant d'accéder à des ressources partagées sous Window NT ainsi que sous d'autres produits Microsoft. Le format d'un chemin UNC est :
\\<nomduserveur>\<nomdepartage>\<répertoire supplémentaire>

Couverture

Terme d'impression correspondant à une mesure de l'utilisation du toner. Par exemple, une couverture de 5 % signifie qu'une feuille de papier au format A4 comporte environ 5 % d'image ou de texte. Si le papier ou l'original comporte des images complexes ou une grande quantité de texte, la couverture sera supérieure à 5 % et l'utilisation du toner sera équivalente à cette couverture.

CSV (Comma Separated Value)

Valeur séparée par des virgules ; format de fichier utilisé pour échanger des données entre des applications différentes. Ce format de fichier, utilisable sous Microsoft Excel, est devenu une norme de facto, même sous les environnements autres que Microsoft.

Demi-teinte

Type d'image simulant des niveaux de gris en variant le nombre de points. Les zones très riches en couleur se composent d'un grand nombre de points, tandis que les zones plus claires se composent d'un moins grand nombre de points.

DHCP (Dynamic Host Configuration Protocol)

Protocole réseau client-serveur. Un serveur DHCP fournit des paramètres de configuration spécifiques à l'hôte client DHCP demandant, généralement, des informations requises par l'hôte client pour participer à un réseau IP. Le protocole DHCP permet également l'attribution d'adresses IP aux hôtes client.

Disque dur

Périphérique de stockage non volatile qui enregistre des données codées numériquement sur des plateaux en rotation recouverts d'une surface magnétique.

DNS (Domain Name Server)

Le serveur de nom de domaine est un système qui stocke des informations associées au nom de domaine dans une base de donnée répartie sur des réseaux, comme Internet.

DRPD

Détection sélective de tonalité d'appel. Le service téléphonique de sonnerie distincte permet à un utilisateur de se servir d'une seule ligne téléphonique pour répondre à différents numéros de téléphone.

ECM (Error Correction Mode)

Mode de transmission facultatif intégré aux télécopieurs de classe 1 ou aux modems de télécopie. Ce mode détecte et corrige automatiquement toute erreur de transmission de télécopie provoquée par du bruit sur la ligne téléphonique.

Émulation

Procédé permettant de reproduire le fonctionnement d'un appareil sur un autre.

Un émulateur réplique les fonctions d'un système sur un système différent de telle façon que le second fonctionne exactement comme le premier. L'émulation consiste à reproduire rigoureusement le comportement externe, ce qui la différencie de la simulation, qui renvoie à la simulation du modèle abstrait d'un système en prenant en considération le fonctionnement interne.

Ethernet

Technologie de réseau informatique reposant sur des trames, pour des réseaux locaux (LAN). Il définit le câblage et la transmission de signaux de la couche physique, et les formats de trame et les protocoles pour la couche de contrôle d'accès au support (MAC)/couche liaison du modèle OSI. Ethernet a été normalisé sous la désignation IEEE 802.3. Ce protocole est devenu la technologie de réseau local la plus répandue depuis les années 1990.

EtherTalk

Suite de protocoles réseau développée par Apple Computer. Cette suite de protocoles, intégrée aux premiers produits Macintosh (1984), est désormais tombée en désuétude au profit de la pile de protocoles réseau TCP/IP.

FDI (Foreign Device Interface)

Carte installée à l'intérieur de l'appareil afin de permettre l'installation d'un périphérique tiers comme un monnayeur ou un lecteur de cartes. Vous pourrez ainsi activer un service d'impression payant sur votre appareil.

Fichier PRN

Interface du pilote d'un périphérique permettant au logiciel d'interagir avec le pilote du périphérique en utilisant des appels de système d'entrée/sortie standard, simplifiant ainsi de nombreuses tâches.

Filigrane

Image reconnaissable ou motif plus clair sur le papier, visible par transparence. Les filigranes ont été initialement introduits à Bologne, en Italie, en 1282. Ils ont été utilisés par les fabricants de papier afin d'identifier leurs produits, sur les timbres, les billets de banque et autres documents officiels afin d'empêcher la contrefaçon.

FTP (File Transfer Protocol)

Protocole très répandu d'échange de fichiers sur tout réseau prenant en charge les protocoles TCP/IP (Internet ou Intranet).

IEEE 1284

Norme relative au port parallèle, mise au point par l'IEEE (Institute of Electrical and Electronics Engineers). Le terme « 1284-B » renvoie à un type de fiche spécifique pour câbles parallèles se connectant au périphérique (par exemple, une imprimante).

IEEE (Institute of Electrical and Electronics Engineers)

Organisation professionnelle internationale à but non lucratif dédiée à l'avancée des technologies liées à l'électricité.

Imprimante matricielle

Type d'imprimante dont la tête d'impression balaie la page de part et d'autre, puis transfère l'encre en frappant un ruban encreur ; ce principe de fonctionnement est analogue à celui d'une machine à écrire.

Intranet

Réseau privé qui utilise des protocoles Internet, une connectivité réseau et éventuellement le système public de télécommunications pour partager de manière sécurisée une partie des informations ou opérations d'une organisation avec ses employés. Parfois, le terme désigne seulement le service le plus visible, le site Web interne.

IPM (images par minute)

Unité de mesure de la vitesse d'une imprimante. Le nombre d'images par minute indique le nombre de feuilles recto que l'imprimante peut terminer en une minute.

IPP (Internet Printing Protocol)

Protocole normalisé permettant l'impression ainsi que la gestion notamment des tâches d'impression, des formats de supports ou encore de la résolution. Le protocole IPP peut être utilisé en local ou via Internet pour des centaines d'imprimantes et prend en charge le contrôle d'accès et l'authentification, ce qui en fait une technologie d'impression plus fiable et plus sécurisée que ses prédécesseurs.

IPX/SPX

IPX/SPX : protocole d'échange de paquets entre réseaux/protocole d'échange de paquets séquentiels. Protocole réseau utilisé par les systèmes d'exploitation Novell NetWare. Les protocoles IPX et SPX offrent des services de connexion similaires à TCP/IP. Le protocole IPX est comparable au protocole IP ; et SPX, au protocole TCP. IPX/SPX ont été conçus initialement pour les réseaux locaux (LAN). À ce titre, ils sont des protocoles très performants pour cet usage (généralement, les performances dépassent celles des protocoles TCP/IP sur un réseau local).

ISO (International Organization for Standardization)

Organisme international de normalisation composé de représentants d'institutions de normalisation nationales. Il définit des normes commerciales et industrielles à l'échelle mondiale.

ITU-T (International Telecommunication Union)

Organisme international de normalisation et de régulation des télécommunications et des transmissions hertziennes internationales. Ses missions principales incluent la normalisation et l'attribution de bandes de fréquences hertziennes, et la gestion de l'interconnexion entre les différents pays afin de permettre les appels internationaux. Le -T de ITU-T renvoie à télécommunication.

JBIG (Joint Bi-level Image Experts Group)

Norme de compression d'image sans pertes de précision ou de qualité, développée pour la compression des images binaires, notamment des télécopie, mais aussi pour d'autres images.

JPEG (Joint Photographic Experts Group)

Format de compression avec pertes utilisée pour les photographies. Ce format est utilisé pour le stockage et la transmission de photographies sur Internet.

LDAP (Lightweight Directory Access Protocol)

Protocole réseau d'interrogation et de modification des services d'annuaire sur TCP/IP.

Masque de sous-réseau

Code utilisé conjointement à l'adresse réseau permettant de déterminer la partie de l'adresse correspondant à l'adresse réseau et la partie de l'adresse correspondant à l'adresse de l'hôte.

MFP (Multi Function Peripheral)

Équipement bureautique doté des fonctionnalités suivantes : impression, télécopie, scanner, etc.

MH (Modified Huffman)

Algorithme de compression recommandé par l'ITU-T T.4 permettant de réduire le volume des données image à transmettre entre des télécopieurs. L'algorithme MH est un procédé d'encodage RLE basé sur un livre de codes, optimisé pour la compression des espaces blancs. Dans la mesure où la plupart des télécopies sont constituées d'espaces blancs, ce procédé réduit les temps de transmission de la plupart des télécopies.

Mire n° 1 de l'ITU-T

Mire de test normalisée, publiée par l'ITU-T, pour les transmissions de télécopies.

MMR (Modified Modified READ)

Algorithme de compression recommandé par l'ITU-T T.6.

Modem

Appareil permettant de moduler le signal d'une porteuse afin d'encoder des données numériques et de démoduler un tel signal afin de décoder des données transmises.

MR (Modified Read)

Algorithme de compression recommandé par l'ITU-T T.4. MR encode la première ligne numérisée en MH. La ligne suivante est comparée à la première ; ensuite, les différences sont établies puis encodées et transmises.

NetWare

Système d'exploitation réseau développé par Novell, Inc. À l'origine, il utilisait le multitâche coopératif pour exécuter plusieurs services sur un micro-ordinateur et les protocoles réseau reposaient sur la pile XNS de Xerox. Aujourd'hui, NetWare prend en charge aussi bien TCP/IP que IPX/SPX.

Niveaux de gris

Nuances de gris représentant les parties claires et foncées d'une image lorsque les images couleur sont converties en niveau de gris ; les couleurs sont représentées par différents niveaux de gris.

OPC (Organic Photo Conductor)

Dispositif créant une image virtuelle pour l'impression à l'aide d'un faisceau laser émis par l'imprimante laser ; il est généralement de couleur verte ou grise et de forme cylindrique.

L'unité d'exposition du tambour s'utilise lentement à mesure qu'elle est utilisée par l'imprimante et doit être remplacée de manière appropriée car elle est rayée par le grain du papier.

Originaux

Premier exemplaire d'un document comme une photographie ou du texte, qui est copié, reproduit ou traduit afin de produire d'autres exemplaires, mais qui n'est pas issu d'un autre document.

OSI (Open Systems Interconnection)

Modèle de transmission des données développé par l'Organisation internationale de normalisation (ISO). Le modèle OSI définit une méthode standard et modulaire de conception des réseaux qui divise l'ensemble des fonctions complexes nécessaires en des couches fonctionnelles, autonomes et administrables. Les couches sont, de haut en bas, les suivantes : application, présentation, session, transport, réseau, liaison et physique.

Panneau de commande

Le panneau de commande est une zone plane, généralement verticale, sur laquelle s'affichent les outils de commande et de surveillance. Il se trouve généralement à l'avant de l'appareil.

Passerelle

Connexion entre des réseaux informatiques ou entre un réseau informatique et une ligne téléphonique. Celle-ci est très répandue, puisqu'il s'agit d'un ordinateur ou d'un réseau qui autorise l'accès à un autre ordinateur ou réseau.

PCL (Printer Command Language)

Langage de description de page (LDP), devenu une norme de l'industrie, développé par HP comme protocole d'impression. Développé à l'origine pour les imprimantes à jet d'encre, PCL a été appliqué aux imprimantes thermiques, matricielles et aux imprimantes page par page.

PDF (Portable Document Format)

Format de fichier propriétaire développé par Adobe Systems pour représenter les documents bidimensionnels dans un format indépendant du périphérique ou de la résolution.

Pilote d'impression

Programme utilisé pour transmettre des commandes et des données de l'ordinateur vers l'imprimante.

PostScript (PS)

Langage de description de page et de programmation utilisé principalement dans les domaines de l'électronique et de la publication assistée par ordinateur ; il exécute un interpréteur pour générer une image.

PPM (pages par minute)

Unité de mesure permettant de déterminer la cadence d'une imprimante, c'est-à-dire le nombre de pages pouvant être produites par l'imprimante en une minute.

PPP (point par pouce)

Unité de mesure de la résolution de numérisation et d'impression. De manière générale, une forte valeur de PPP se traduit par une plus grande résolution, des détails d'image plus fins et un volume de fichier plus élevé.

Profondeur de bit

Terme d'infographie désignant le nombre de bits représentant la couleur d'un pixel dans une image matricielle. Une profondeur de bit (ou de couleur) plus élevée permet d'obtenir une gamme de couleurs plus large. Plus le nombre de bits est élevé, plus le nombre de couleurs possibles est grand. Une couleur codée sur 1 bit est communément qualifiée de monochrome ou noir et blanc.

Protocole

Convention ou norme qui contrôle ou permet la connexion, la communication, et le transfert de données entre deux points terminaux de calcul.

PS

Voir PostScript.

Recto verso

Fonctionnalité permettant un retournement automatique d'une feuille de papier afin d'imprimer (ou de numériser) sur les deux faces du papier. Une imprimante équipée de la fonction recto verso peut imprimer sur les deux faces.

Résolution

Précision d'une image, mesurée en points par pouce (ppp). Plus le nombre de ppp est élevé, plus la résolution est élevée.

RTC (réseau téléphonique commuté)

Réseau des réseaux téléphoniques à commutation de circuits internationaux généralement acheminé, sur les sites industriels, via le standard téléphonique.

SMB (Server Message Block)

Protocole réseau dédié principalement au partage de fichiers, aux imprimantes, aux ports série et à divers échanges entre les noeuds d'un réseau. Ce protocole permet également un système de communication interprocessus authentifié.

SMTP (Simple Mail Transfer Protocol)

Norme de transmission de messages sur Internet. Le protocole SMTP, reposant sur du texte, est relativement simple. Un ou plusieurs destinataires du message sont définis, puis le texte du message est transféré. Il s'agit d'un protocole client-serveur permettant à un client de transmettre des messages électroniques au serveur.

Support d'impression

Support tel qu'une feuille, une enveloppe, une étiquette et un transparent pouvant être utilisé sur une imprimante, un scanner, un télécopieur ou un copieur.

TCP/IP (Transmission Control Protocol et Internet Protocol)

Ensemble de protocoles de communication implémentant la pile de protocoles sur laquelle Internet ainsi que la plupart des réseaux commerciaux fonctionnent.

TCR (Transmission Confirmation Report)

Journal fournissant des informations sur chaque transmission, telles que l'état de la tâche, le résultat de la transmission et le nombre de pages envoyées. L'impression de ce journal peut être paramétrée pour être effectuée après chaque tâche ou bien après chaque échec de transmission.

TIFF (Tagged Image File Format)

Format d'image matricielle à résolution variable. De manière générale, le format TIFF correspond aux données image provenant d'un scanner. Les images TIFF utilisent des balises et des mots-clés définissant les caractéristiques de l'image incluse au fichier. Ce format flexible et multiplate-forme peut être utilisé pour des images créées sous différentes applications de traitement d'images.

TWAIN

Norme de l'industrie relative aux scanners et aux logiciels. En utilisant un scanner compatible TWAIN avec un programme compatible TWAIN, une tâche de numérisation peut être lancée à partir de ce programme. Capture d'image API pour systèmes d'exploitation Microsoft Windows et Apple Macintosh.

Tri

Méthode d'impression de documents comportant plusieurs exemplaires en différents jeux de tirages. Lorsque le tri est sélectionné, le périphérique imprime un jeu dans son intégralité avant d'imprimer d'autres exemplaires.

Unité de fusion

Pièce de l'imprimante laser qui fixe le toner sur le support d'impression. Cette unité est constituée d'un rouleau thermique et d'un rouleau secondaire. Une fois le toner transféré sur le papier, l'unité de fusion applique la chaleur et la pression requises pour que le toner adhère de manière permanente sur le papier ; c'est la raison pour laquelle le papier est chaud en sortant de l'imprimante laser.

URL

L'URL (Uniform Resource Locator) est l'adresse globale des documents et des ressources sur Internet. La première partie de l'adresse indique le protocole utilisé, la seconde partie spécifie l'adresse IP ou le nom de domaine correspondant à l'emplacement de la ressource.

USB

USB (Universal serial bus) est une norme développée par USB Implementers Forum, Inc. pour connecter les ordinateurs et les périphériques. Contrairement au port parallèle, le port USB est conçu pour permettre de connecter un seul ordinateur à plusieurs périphériques.

Valeur par défaut

Valeur ou paramètre appliqué en sortie d'usine ou lorsque l'appareil a été réinitialisé.

Voyant

Semiconducteur qui indique l'état de l'appareil.

WIA (Windows Imaging Architecture)

Architecture graphique lancée initialement sous Windows Me et Windows XP. Une tâche de numérisation peut être lancée à partir de ces systèmes d'exploitation à l'aide d'un scanner compatible WIA.

Index

B

bac

réglage de la largeur et de la longueur
31

bourrage papier

astuces pour éviter les bourrages papier
43

bouton d'arrêt 16

F

fournitures

durée de vie estimée d'une cartouche
de toner 37

I

impression

page démo 19
rapports 35

M

maintenance

cartouche de toner 37
pièces de rechange 42

mode économie d'énergie 27

N

nettoyage

extérieur 35
intérieur 35

P

page de démonstration, impression 19

panneau de configuration 16

papier

impression sur supports spéciaux 33
modification du format 31
suppression d'un bourrage papier 43

problème, résolution

alimentation papier 45
Linux 50
qualité d'impression 47
Windows 49

problèmes de qualité d'impression,
résolution 47

problèmes Linux 50

problèmes Windows 49

R

rapports, impression 35

réglage

altitude 26

remplacement de composants

cartouche de toner 38

T

type de papier

définition 33

U

utilisation

SetIP 21

V

voyant d'état 16, 17

voyant de toner 16

Contact SAMSUNG worldwide

If you have any comments or questions regarding Samsung products, contact the Samsung customer care center.

| COUNTRY | CUSTOMER CARE CENTER | WEB SITE |
|-----------------------|---|---------------------------|
| ARGENTINE | 0800-333-3733 | www.samsung.com/ar |
| AUSTRALIA | 1300 362 603 | www.samsung.com/au |
| AUSTRIA | 0800-SAMSUNG (726-7864) | www.samsung.com/at |
| BELGIUM | 02 201 2418 | www.samsung.com/be |
| BRAZIL | 0800-124-421 4004-0000 | www.samsung.com/br |
| CANADA | 1-800-SAMSUNG (726-7864) | www.samsung.com/ca |
| CHILE | 800-SAMSUNG (726-7864) | www.samsung.com/cl |
| CHINA | 800-810-5858 400-810-5858 010-6475 1880 | www.samsung.com/cn |
| COLOMBIA | 01-8000112112 | www.samsung.com.co |
| COSTA RICA | 0-800-507-7267 | www.samsung.com/ latin |
| CZECH REPUBLIC | 800-726-786 (800 - SAMSUNG) Samsung Zrt., česká organizační složka, Oasis Florenc, Sokolovská394/17, 180 00, Praha 8 | www.samsung.com/cz |
| DENMARK | 70 70 19 70 | www.samsung.com/dk |
| ECUADOR | 1-800-10-7267 | www.samsung.com/ latin |
| EL SALVADOR | 800-6225 | www.samsung.com/ latin |
| ESTONIA | 800-7267 | www.samsung.ee |
| KAZAKHSTAN | 8-10-800-500-55-500 | www.samsung.com/ kz_ru |
| KYRGYZSTAN | 00-800-500-55-500 | |
| FINLAND | 030-6227 515 | www.samsung.com/fi |
| FRANCE | 3260 SAMSUNG 08 25 08 65 65 (€0,15/min) | www.samsung.com/fr |
| GERMANY | 01805 - SAMSUNG (726-7864 €0,14/min) | www.samsung.de |
| GUATEMALA | 1-800-299-0013 | www.samsung.com/ latin |
| HONDURAS | 800-7919267 | www.samsung.com/ latin |
| HONG KONG | 3698 4698 | www.samsung.com/hk |
| HUNGARY | 06-80-SAMSUNG (726-7864) | www.samsung.com/hu |

| COUNTRY | CUSTOMER CARE CENTER | WEB SITE |
|----------------------|---|---------------------------|
| INDIA | 3030 8282 1800 110011 1-800-3000-8282 | www.samsung.com/in |
| INDONESIA | 0800-112-8888 | www.samsung.com/id |
| ITALIA | 800-SAMSUNG(726-7864) | www.samsung.com/it |
| JAMAICA | 1-800-234-7267 | www.samsung.com/ latin |
| JAPAN | 0120-327-527 | www.samsung.com/jp |
| LATVIA | 8000-7267 | www.samsung.com/lv |
| LITHUANIA | 8-800-77777 | www.samsung.com/lt |
| LUXEMBURG | 02 261 03 710 | www.samsung.com/lu |
| MALAYSIA | 1800-88-9999 | www.samsung.com/my |
| MEXICO | 01-800-SAMSUNG (726-7864) | www.samsung.com/mx |
| NETHERLANDS | 0900 SAMSUNG(726-7864 €0,10/min) | www.samsung.com/nl |
| NEW ZEALAND | 0800 SAMSUNG (0800 726 786) | www.samsung.com/nz |
| NICARAGUA | 00-1800-5077267 | www.samsung.com/ latin |
| NORWAY | 815-56 480 | www.samsung.com/no |
| PANAMA | 800-7267 | www.samsung.com/ latin |
| PHILIPPINES | 1800-10-SAMSUNG (726-7864) | www.samsung.com/ph |
| POLAND | 0 801 801 881 022-607-93-33 | www.samsung.com/pl |
| PORTUGAL | 80820-SAMSUNG (726-7864) | www.samsung.com/pt |
| PUERTO RICO | 1-800-682-3180 | www.samsung.com/ latin |
| REP. DOMINICA | 1-800-751-2676 | www.samsung.com/ latin |
| EIRE | 0818 717 100 | www.samsung.com/ie |
| RUSSIA | 8-800-555-55-55 | www.samsung.ru |
| SINGAPORE | 1800-SAMSUNG (726-7864) | www.samsung.com/sg |
| SLOVAKIA | 0800-SAMSUNG (726-7864) | www.samsung.com/sk |
| SOUTH AFRICA | 0860 SAMSUNG (724-7864) | www.samsung.com/za |

| COUNTRY | CUSTOMER CARE CENTER | WEB SITE |
|------------------------------|-------------------------------------|--|
| SPAIN | 902-1-SAMSU(72678) | www.samsung.com/es |
| SWEDEN | 0771-400 200 | www.samsung.com/se |
| SWITZERLAND | 0800-SAMSUNG (726-7864) | www.samsung.com/ch |
| TADJIKISTAN | 8-10-800-500-55-500 | |
| TAIWAN | 0800-329-999 | www.samsung.com/tw |
| THAILAND | 1800-29-3232 02-689-3232 | www.samsung.com/th |
| TRINIDAD & TOBAGO | 1-800-SAMSUNG (726-7864) | www.samsung.com/latin |
| TURKEY | 444 77 11 | www.samsung.com/tr |
| U.A.E | 800-SAMSUNG (726-7864) 8000-4726 | www.samsung.com/ae |
| U.K | 0845 SAMSUNG (726-7864) | www.samsung.com/uk |
| U.S.A | 1-800-SAMSUNG (726-7864) | www.samsung.com/us |
| UKRAINE | 8-800-502-0000 | www.samsung.ua |
| UZBEKISTAN | 8-10-800-500-55-500 | www.samsung.com/kz_ru |
| VENEZUELA | 0-800-100-5303 | www.samsung.com/latin |
| VIETNAM | 1 800 588 889 | www.samsung.com/vn |

© 2008 Samsung Electronics Co., Ltd. Tous droits réservés.

Le présent mode d'emploi n'est fourni qu'à titre informatif. Toutes les informations communiquées ci-après sont susceptibles d'être modifiées sans préavis. Samsung Electronics ne saurait être tenu pour responsable des dommages, directs ou indirects, consécutifs à l'utilisation de ce mode d'emploi.

- Samsung et le logotype de Samsung sont des marques commerciales de Samsung Electronics Co., Ltd.
- Microsoft, Windows et Windows Vista sont des marques déposées ou des marques commerciales de Microsoft Corporation.
- UFST® et MicroType™ sont des marques déposées de Monotype Imaging, Inc.
- TrueType, LaserWriter et Macintosh sont des marques commerciales d'Apple Computer, Inc.
- Les autres noms de produit et de marque sont des marques commerciales de leurs propriétaires respectifs.



Imprimante Samsung



Section Logiciel

TABLE DES MATIÈRES

CHAPITRE 1: INSTALLATION DU LOGICIEL D'IMPRESSION SOUS WINDOWS

| | |
|--|----|
| Installation du logiciel d'impression | 4 |
| Installation du logiciel pour une impression en mode local | 4 |
| Installation du logiciel pour une impression en réseau | 7 |
| Modification de la langue du logiciel | 10 |
| Réinstallation du logiciel d'impression | 11 |
| Suppression du logiciel d'impression | 12 |
| Installation du pilote d'imprimante mono | 12 |

CHAPITRE 2: IMPRESSION DE BASE

| | |
|---|----|
| Impression d'un document | 13 |
| Impression dans un fichier (PRN) | 14 |
| Paramètres de l'imprimante | 14 |
| Onglet Mise en page | 15 |
| Onglet Papier | 15 |
| Onglet Graphiques | 16 |
| Onglet Autres options | 17 |
| Onglet À propos | 18 |
| Onglet Imprimante | 18 |
| Utilisation d'un paramétrage favori | 18 |
| Utilisation de l'aide | 18 |

CHAPITRE 3: OPTIONS D'IMPRESSION AVANCÉES

| | |
|---|----|
| Impression de plusieurs pages sur une feuille (pages multiples) | 19 |
| Impression d'affiches | 20 |
| Impression de documents reliés | 20 |
| Impression recto/verso | 21 |

| | |
|--|----|
| Modification de l'échelle d'un document | 21 |
| Impression d'un document sur un format de papier donné | 21 |
| Impression de filigranes | 22 |
| Utilisation d'un filigrane existant | 22 |
| Création d'un filigrane | 22 |
| Modification d'un filigrane | 22 |
| Suppression d'un filigrane | 22 |
| Utilisation de surimpressions | 23 |
| Définition de la surimpression | 23 |
| Création d'une surimpression de page | 23 |
| Utilisation d'une surimpression de page | 23 |
| Suppression d'une surimpression de page | 23 |

CHAPITRE 4: PARTAGE LOCAL DE L'IMPRIMANTE

| | |
|--|----|
| Configuration d'un ordinateur hôte | 24 |
| Configuration d'un ordinateur client | 24 |

CHAPITRE 5: UTILISATION DE SMART PANEL

| | |
|---|----|
| Présentation de Smart Panel | 25 |
| Ouverture du guide de dépannage | 26 |
| Utilisation de l'utilitaire de paramétrage d'imprimante | 26 |
| Utilisation du fichier d'aide à l'écran | 26 |
| Modification des paramètres du programme Smart Panel | 26 |

CHAPITRE 6: UTILISATION DE L'IMPRIMANTE SOUS LINUX

| | |
|---|----|
| Instructions de démarrage | 27 |
| Installation du pilote Linux unifié | 27 |
| Installation du pilote Linux unifié | 27 |
| Désinstallation du pilote Linux unifié | 28 |
| Utilisation du programme SetIP | 28 |
| Démarrage du programme | 28 |
| Utilisation du configurateur de pilote unifié | 29 |
| Ouverture du configurateur de pilote unifié | 29 |
| Volet Printers Configuration | 29 |
| Ports Configuration | 30 |

| | |
|--|----|
| Configuration des propriétés de l'imprimante | 30 |
| Impression d'un document | 31 |
| Impression à partir d'applications | 31 |
| Impression de fichiers | 31 |

CHAPITRE 7: UTILISATION DE L'IMPRIMANTE AVEC UN MACINTOSH

| | |
|---|----|
| Installation du logiciel sur Macintosh | 32 |
| Pilote d'imprimante | 32 |
| Utilisation du programme SetIP | 32 |
| Démarrage du programme | 33 |
| Configuration de l'imprimante | 33 |
| Avec une connexion réseau | 33 |
| Avec une connexion USB | 33 |
| Impression | 35 |
| Impression d'un document | 35 |
| Modification des paramètres d'impression | 35 |
| Impression de plusieurs pages sur une seule feuille | 37 |

1 Installation du logiciel d'impression sous Windows

Ce chapitre contient les sections suivantes :

- **Installation du logiciel d'impression**
- **Modification de la langue du logiciel**
- **Réinstallation du logiciel d'impression**
- **Suppression du logiciel d'impression**
- **Installation du pilote d'imprimante mono**

Installation du logiciel d'impression

Vous pouvez installer le logiciel d'impression pour une impression en mode local ou en réseau. Pour installer le logiciel d'impression sur l'ordinateur, effectuez la procédure d'installation appropriée en fonction de l'imprimante utilisée.

Un pilote d'imprimante est un logiciel permettant à votre ordinateur de communiquer avec votre imprimante. La procédure d'installation des pilotes dépend du système d'exploitation que vous utilisez.

Avant de commencer l'installation, fermez toutes les applications.

Installation du logiciel pour une impression en mode local

Une imprimante locale est une imprimante directement reliée à l'ordinateur à l'aide du câble d'imprimante fourni avec l'imprimante (par exemple, un câble USB ou parallèle). Si votre imprimante est reliée à un réseau, sautez cette étape et passez à « Installation du logiciel pour une impression en réseau », page 7.

Vous pouvez installer le logiciel d'impression à l'aide de la méthode standard ou personnalisée.

REMARQUE : Si la fenêtre Assistant Ajout de nouveau matériel apparaît durant la procédure d'installation, fermez-la en cliquant sur , en haut à droite, ou sur **Annuler**.

Installation standard

Il s'agit de la procédure recommandée pour la plupart des utilisateurs. Tous les composants nécessaires aux opérations de l'imprimante seront installés.

- 1 Assurez-vous que l'imprimante est connectée à votre réseau et qu'elle est sous tension.
- 2 Insérez le CD-ROM fourni dans le lecteur.
Le CD-ROM se lance automatiquement et une fenêtre d'accueil apparaît.
Si la fenêtre d'installation ne s'affiche pas, cliquez sur **Démarrer**, puis sur **Exécuter**. Entrez **X:\Setup.exe**, en remplaçant « X » par la lettre représentant le lecteur, puis cliquez sur **OK**.
Si vous utilisez Windows Vista, cliquez sur **Démarrer** → **Tous les programmes** → **Accessoires** → **Exécuter**, puis saisissez **X:\Setup.exe**.
Si la fenêtre **Lecture automatique** apparaît dans Windows Vista, cliquez sur **Exécuter Setup.exe** dans le champ **Installer or exécuter un programme** puis sur **Continuer** dans la fenêtre **Contrôle de compte d'utilisateur**.
- 3 Cliquez sur **Suivant**.

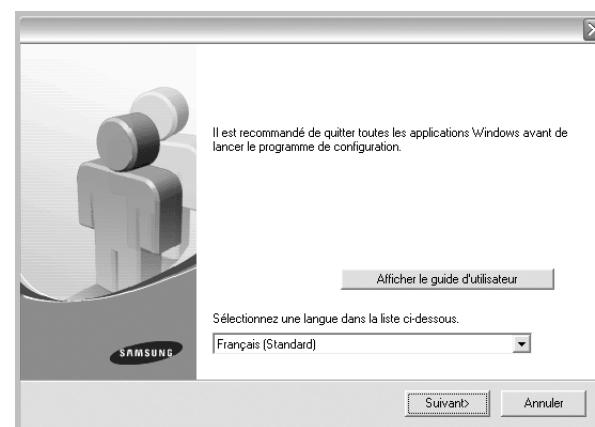

- Si nécessaire, sélectionnez une langue dans la liste déroulante.
- **Afficher le guide d'utilisateur** : permet d'afficher le guide de l'utilisateur. Si Adobe Acrobat n'est pas installé sur votre ordinateur, cliquez sur cette option pour l'installer automatiquement.

- 4 Sélectionnez **Installation standard sur imprimante locale**. Cliquez sur **Suivant**.

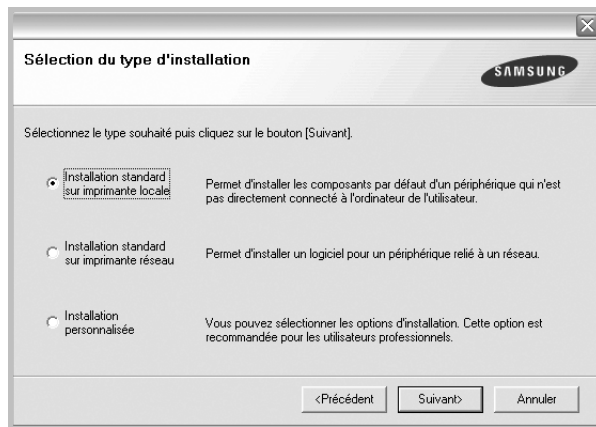

REMARQUE: Si l'imprimante n'est pas déjà connectée à l'ordinateur, la fenêtre suivante apparaît.



- Une fois l'imprimante connectée, cliquez sur **Suivant**.
- Si vous ne souhaitez pas connecter l'imprimante pour l'instant, cliquez sur **Suivant**, puis sur **Non** dans l'écran qui apparaît. La procédure d'installation commence alors. Une fois l'opération terminée, aucune page de test ne sera imprimée.
- **La fenêtre d'installation présentée dans ce mode d'emploi peut différer de celle qui apparaît sur votre écran. Cela dépend de l'imprimante et de l'interface utilisées.**

- 5 Une fois l'installation terminée, une fenêtre vous demandant d'imprimer une page de test apparaît. Si vous choisissez d'imprimer une page de test, cochez la case correspondante et cliquez sur **Suivant**.

Sinon, cliquez sur **Suivant** et passez à l'étape 7.

- 6 Si la page s'imprime correctement, cliquez sur **Oui**.

Sinon, cliquez sur **Non** pour relancer l'impression.

- 7 Pour vous inscrire en tant qu'utilisateur d'imprimante Samsung et recevoir des informations du fabricant, cochez la case correspondante et cliquez sur **Terminer**. Vous accédez alors au site Web de Samsung.

Sinon, contentez-vous de cliquer sur **Terminer**.

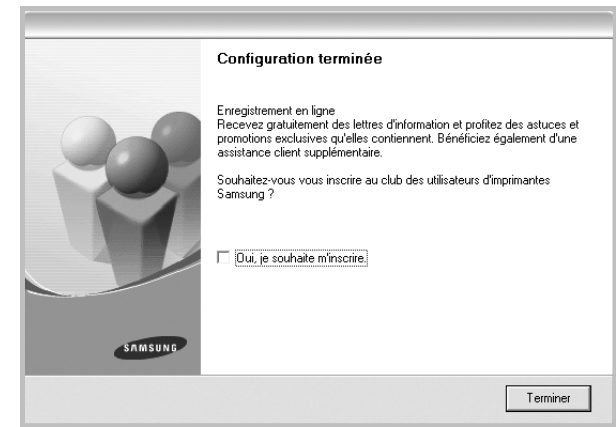

REMARQUE: Une fois la configuration terminée, si votre pilote d'impression ne fonctionne pas correctement, réinstallez-le. Reportez-vous à « Réinstallation du logiciel d'impression », page 11.

Installation personnalisée

Vous pouvez installer divers composants.

- 1 Assurez-vous que l'imprimante est reliée à votre ordinateur et qu'elle est sous tension.

- 2 Insérez le CD-ROM fourni dans le lecteur.

Le CD-ROM se lance automatiquement et une fenêtre d'accueil s'affiche.

Si la fenêtre d'installation ne s'affiche pas, cliquez sur **Démarrer**, puis sur **Exécuter**. Entrez **X:\Setup.exe**, en remplaçant « X » par la lettre représentant le lecteur, puis cliquez sur **OK**.

Si vous utilisez Windows Vista, cliquez sur **Démarrer** → **Tous les programmes** → **Accessoires** → **Exécuter**, puis saisissez **X:\Setup.exe**.

Si la fenêtre **Lecture automatique** apparaît dans Windows Vista, cliquez sur **Exécuter Setup.exe** dans le champ **Installer or exécuter un programme** puis sur **Continuer** dans la fenêtre **Contrôle de compte d'utilisateur**.

3 Cliquez sur **Suivant**.

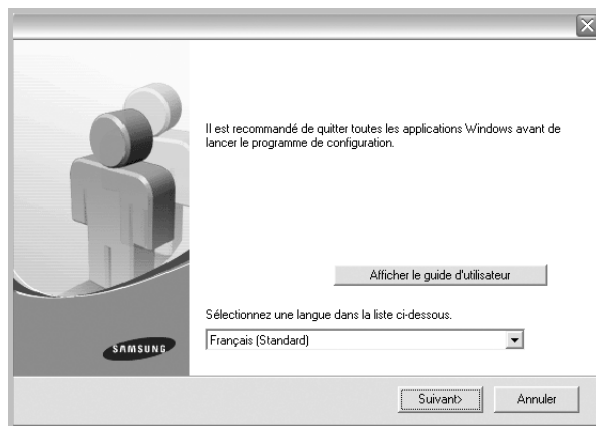

- Si nécessaire, sélectionnez une langue dans la liste déroulante.
- **Afficher le guide d'utilisateur** : permet d'afficher le guide de l'utilisateur. Si Adobe Acrobat n'est pas installé sur votre ordinateur, cliquez sur cette option pour l'installer automatiquement.

4 Sélectionnez **Installation personnalisée**. Cliquez sur **Suivant**.

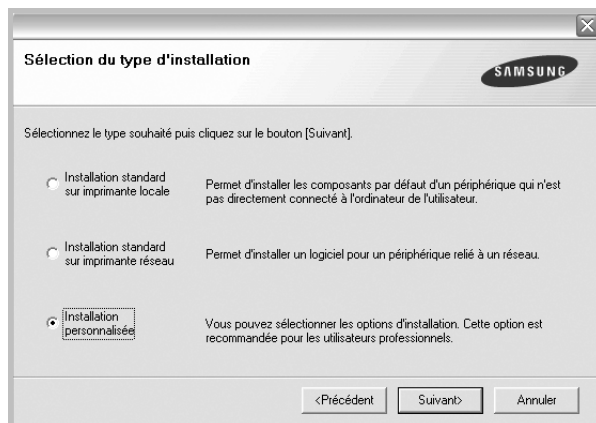

5 Sélectionnez l'imprimante, puis cliquez sur **Suivant**.

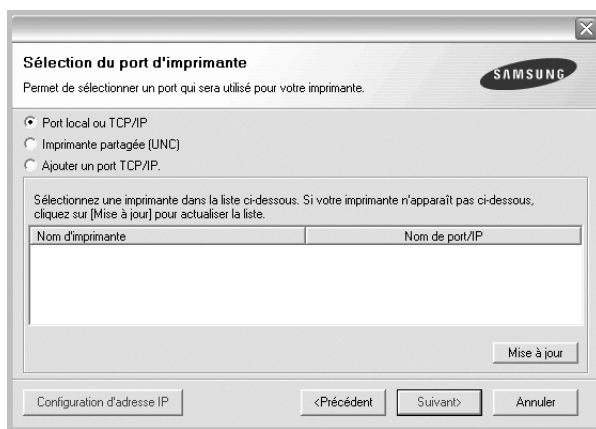

REMARQUE: Si l'imprimante n'est pas déjà connectée à l'ordinateur, la fenêtre suivante apparaît.

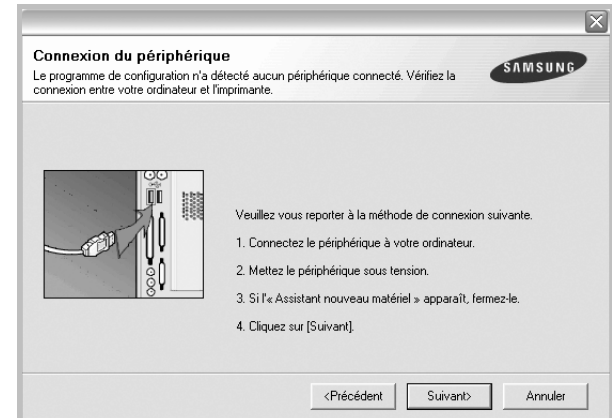

- Une fois l'imprimante connectée, cliquez sur **Suivant**.
- Si vous ne souhaitez pas connecter l'imprimante pour l'instant, cliquez sur **Suivant**, puis sur **Non** dans l'écran qui apparaît. La procédure d'installation commence alors. Une fois l'opération terminée, aucune page de test ne sera imprimée.
- **La fenêtre d'installation présentée dans ce mode d'emploi peut différer de celle qui apparaît sur votre écran. Cela dépend de l'imprimante et de l'interface utilisées.**

6 Sélectionnez les composants à installer, puis cliquez sur **Suivant**.

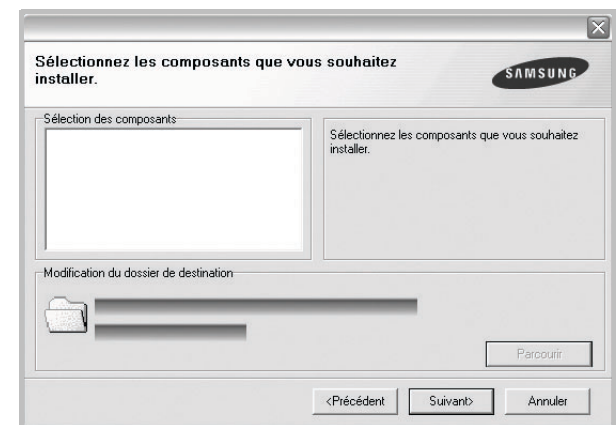

REMARQUE: Vous pouvez changer de dossier d'installation en cliquant sur [**Parcourir**].

- 7 Une fois l'installation terminée, une fenêtre vous demandant d'imprimer une page de test apparaît. Si vous choisissez d'imprimer une page de test, cochez la case correspondante et cliquez sur **Suivant**.

Sinon, cliquez sur **Suivant** et passez à l'étape 9.

- 8 Si la page s'imprime correctement, cliquez sur **Oui**.

Sinon, cliquez sur **Non** pour relancer l'impression.

- 9 Pour vous inscrire en tant qu'utilisateur d'imprimante Samsung et recevoir des informations du fabricant, cochez la case correspondante et cliquez sur **Terminer**. Vous accédez alors au site Web de Samsung.

Sinon, contentez-vous de cliquer sur **Terminer**.

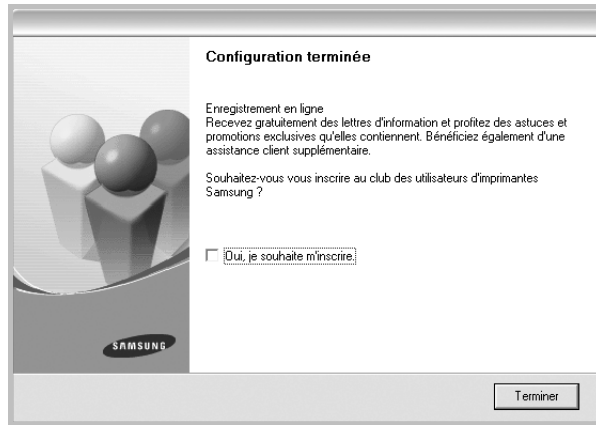

Installation du logiciel pour une impression en réseau

Lorsque vous reliez votre imprimante à un réseau, vous devez d'abord configurer les paramètres TCP/IP de l'imprimante. Après avoir attribué et vérifié les paramètres TCP/IP, vous pouvez installer le logiciel sur chaque ordinateur du réseau.

Vous pouvez installer le logiciel d'impression à l'aide de la méthode standard ou personnalisée.

Installation standard

Il s'agit de la procédure recommandée pour la plupart des utilisateurs. Tous les composants nécessaires aux opérations de l'imprimante seront installés.

- 1 Assurez-vous que l'imprimante est reliée à votre ordinateur et qu'elle est sous tension. Pour plus de détails sur la connexion au réseau, reportez-vous au mode d'emploi de l'imprimante.
- 2 Insérez le CD-ROM fourni dans le lecteur.
Le CD-ROM se lance automatiquement et une fenêtre d'accueil s'affiche.
Si la fenêtre d'installation ne s'affiche pas, cliquez sur **Démarrer**, puis sur **Exécuter**. Entrez **X:\Setup.exe**, en remplaçant « X » par la lettre représentant le lecteur, puis cliquez sur **OK**.
Si vous utilisez Windows Vista, cliquez sur **Démarrer** → **Tous les programmes** → **Accessoires** → **Exécuter**, puis saisissez **X:\Setup.exe**.
Si la fenêtre **Lecture automatique** apparaît dans Windows Vista, cliquez sur **Exécuter Setup.exe** dans le champ **Installer or exécuter un programme** puis sur **Continuer** dans la fenêtre **Contrôle de compte d'utilisateur**.

- 3 Cliquez sur **Suivant**.

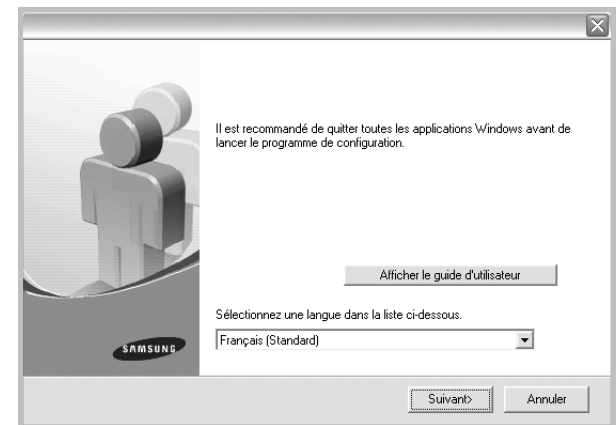

- Si nécessaire, sélectionnez une langue dans la liste déroulante.
- **Afficher le guide d'utilisateur** : permet d'afficher le guide de l'utilisateur. Si Adobe Acrobat n'est pas installé sur votre ordinateur, cliquez sur cette option pour l'installer automatiquement.

- 4 Sélectionnez **Installation standard sur imprimante réseau**. Cliquez sur **Suivant**.

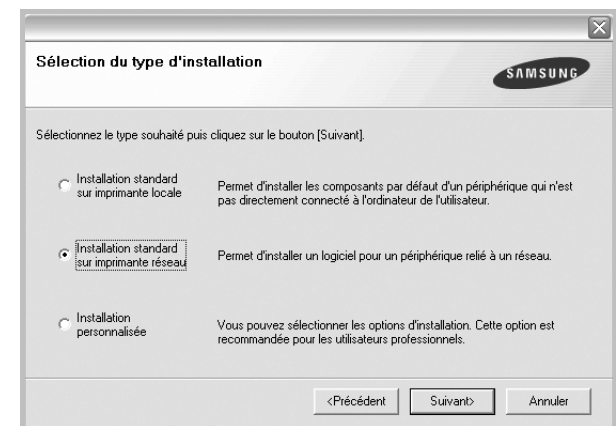

REMARQUE: Si l'imprimante n'est pas connectée au réseau, la fenêtre suivante apparaît. Sélectionnez l'option de configuration que vous souhaitez, puis cliquez sur **Suivant**.

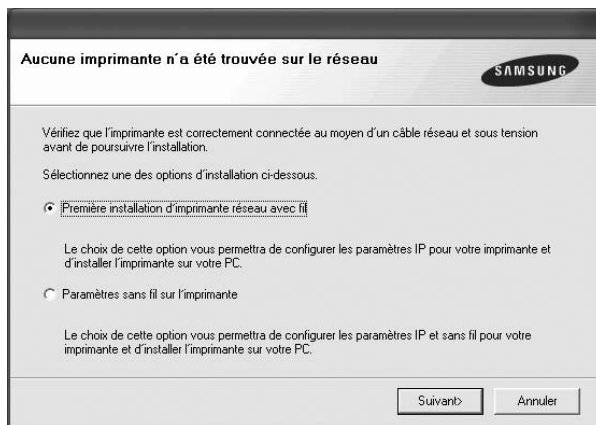

La fenêtre Configuration d'adresse apparaît alors.

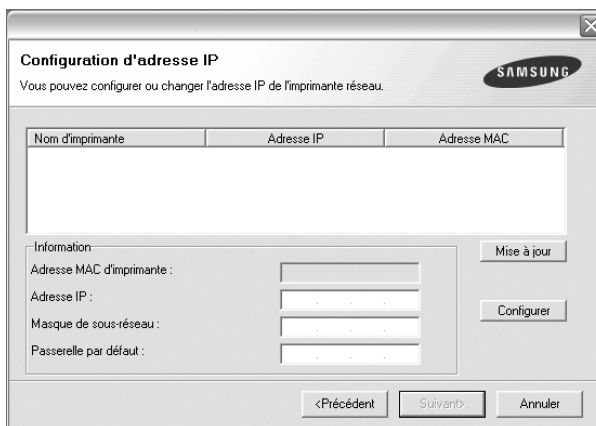

1. Sélectionnez dans la liste l'imprimante à définir avec une adresse IP spécifique.
2. Configurez manuellement l'adresse IP, le masque de sous-réseau et la passerelle de l'imprimante, puis cliquez sur **Configurer** pour définir l'adresse IP spécifique de l'imprimante réseau.
3. Cliquez sur **Suivant** et passez à l'étape 6.
 - Vous pouvez également configurer l'imprimante réseau via SyncThru™ Web Service, un serveur Web intégré. Cliquez sur **Laucher SWS** dans la fenêtre Configuration d'adresse.

- 5 La liste des imprimantes disponibles sur le réseau apparaît. Sélectionnez dans la liste l'imprimante à installer, puis cliquez sur **Suivant**.

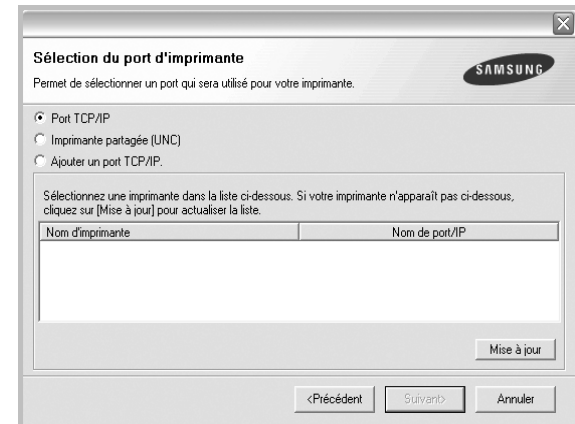

- Si votre imprimante ne figure pas dans la liste, cliquez sur **Mise à jour** pour actualiser la liste ou sélectionnez **Ajouter un port TCP/IP** pour ajouter l'imprimante au réseau. Pour ajouter l'imprimante au réseau, entrez le nom de port et l'adresse IP de l'imprimante.

Pour vérifier l'adresse IP de l'imprimante ou l'adresse MAC, imprimez une page de configuration du réseau.

- Pour rechercher une imprimante réseau partagée (chemin UNC), sélectionnez **Imprimante partagée (UNC)** et entrez manuellement le nom de l'imprimante partagée, ou cliquez sur le bouton **Parcourir**.

REMARQUE: Si votre machine n'apparaît pas sur le réseau, désactivez votre pare-feu et cliquez sur **Mettre à jour**. Sous Windows, cliquez sur **Démarrer** -> **Panneau de configuration**, démarrez le pare-feu Windows et désactivez cette option. Pour les autres systèmes d'exploitation, reportez-vous au guide en ligne correspondant.

- 6 Une fois l'installation terminée, un message vous demande d'imprimer une page de test et de vous inscrire en tant qu'utilisateur d'imprimante Samsung afin de recevoir des informations du fabricant. Si tel est votre choix, cochez les cases correspondantes, puis cliquez sur **Terminer**.

Sinon, contentez-vous de cliquer sur **Terminer**.

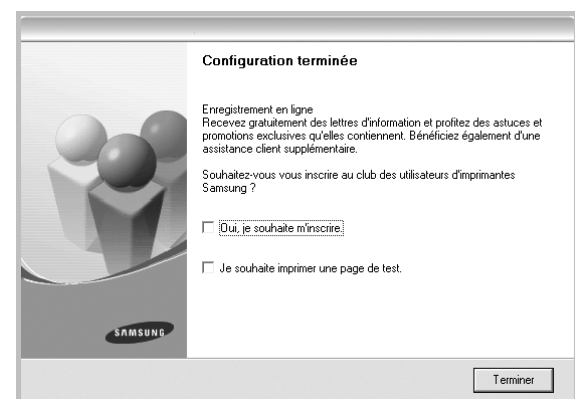

REMARQUE: Une fois la configuration terminée, si votre pilote d'impression ne fonctionne pas correctement, réinstallez-le. Reportez-vous à « Réinstallation du logiciel d'impression », page 11.

Installation personnalisée

Vous pouvez installer divers composants et définir une adresse IP spécifique.

- 1 Assurez-vous que l'imprimante est reliée à votre ordinateur et qu'elle est sous tension. Pour plus de détails sur la connexion au réseau, reportez-vous au mode d'emploi de l'imprimante.
- 2 Insérez le CD-ROM fourni dans le lecteur.
Le CD-ROM se lance automatiquement et une fenêtre d'accueil s'affiche.
Si la fenêtre d'installation ne s'affiche pas, cliquez sur **Démarrer**, puis sur **Exécuter**. Entrez **X:\Setup.exe**, en remplaçant « X » par la lettre représentant le lecteur, puis cliquez sur **OK**.
Si vous utilisez Windows Vista, cliquez sur **Démarrer** → **Tous les programmes** → **Accessoires** → **Exécuter**, puis saisissez **X:\Setup.exe**.
Si la fenêtre **Lecture automatique** apparaît dans Windows Vista, cliquez sur **Exécuter Setup.exe** dans le champ **Installer or exécuter un programme** puis sur **Continuer** dans la fenêtre **Contrôle de compte d'utilisateur**.
- 3 Cliquez sur **Suivant**.

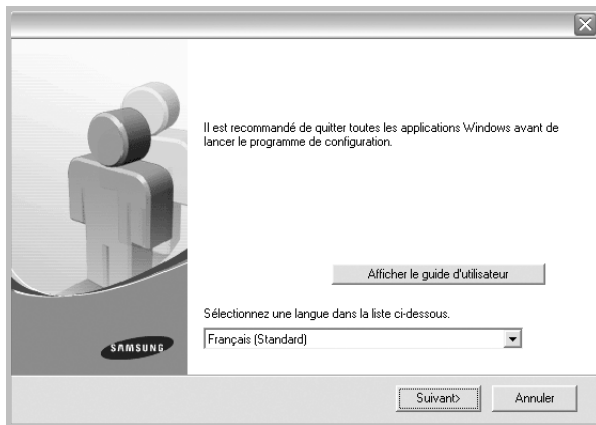

- Si nécessaire, sélectionnez une langue dans la liste déroulante.
- **Afficher le guide d'utilisateur** : permet d'afficher le guide de l'utilisateur. Si Adobe Acrobat n'est pas installé sur votre ordinateur, cliquez sur cette option pour l'installer automatiquement.

- 4 Sélectionnez **Installation personnalisée**. Cliquez sur **Suivant**.

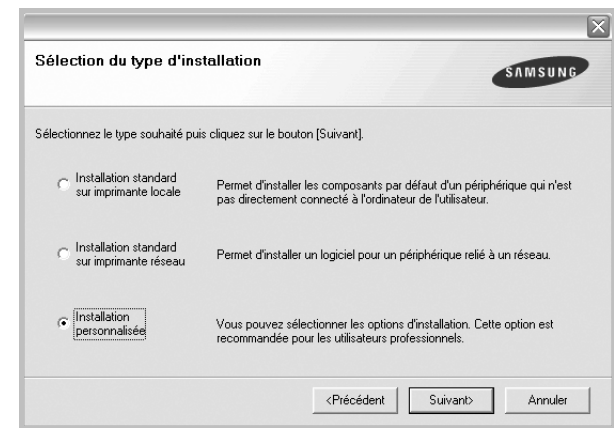

- 5 La liste des imprimantes disponibles sur le réseau apparaît. Sélectionnez dans la liste l'imprimante à installer, puis cliquez sur **Suivant**.

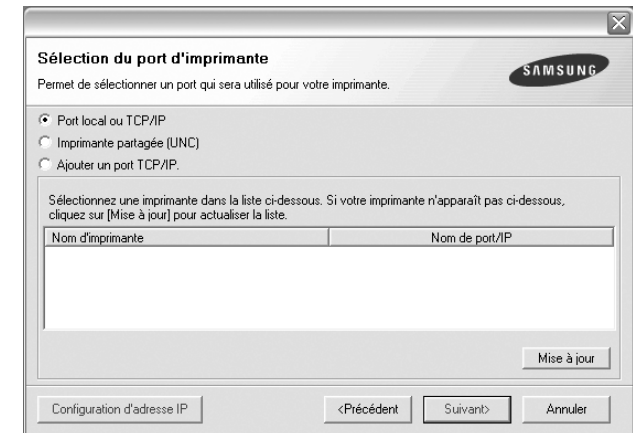

- Si votre imprimante ne figure pas dans la liste, cliquez sur **Mise à jour** pour actualiser la liste ou sélectionnez **Ajouter un port TCP/IP** pour ajouter l'imprimante au réseau. Pour ajouter l'imprimante au réseau, entrez le nom de port et l'adresse IP de l'imprimante.

Pour vérifier l'adresse IP de l'imprimante ou l'adresse MAC, imprimez une page de configuration du réseau.

- Pour rechercher une imprimante réseau partagée (chemin UNC), sélectionnez **Imprimante partagée (UNC)** et entrez manuellement le nom de l'imprimante partagée, ou cliquez sur le bouton **Parcourir**.

REMARQUE: Si votre machine n'apparaît pas sur le réseau, désactivez votre pare-feu et cliquez sur **Mettre à jour**. Sous Windows, cliquez sur **Démarrer** -> **Panneau de configuration**, démarrez le pare-feu Windows et désactivez cette option. Pour les autres systèmes d'exploitation, reportez-vous au guide en ligne correspondant.

CONSEIL: Si vous souhaitez définir une adresse IP spécifique sur une imprimante réseau donnée, cliquez sur le bouton **Définir l'adresse IP**. La fenêtre Configuration d'adresse IP apparaît. Procédez comme suit :

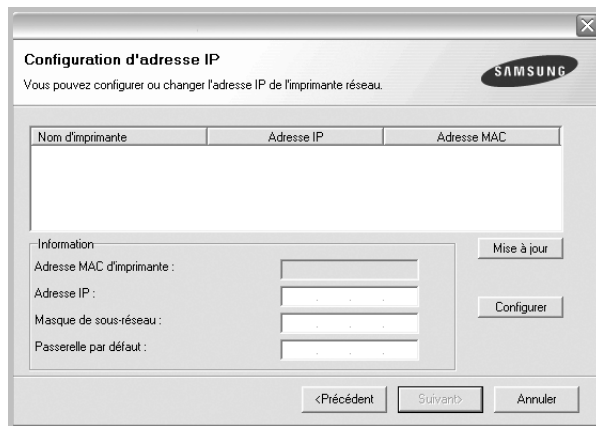

- Sélectionnez dans la liste l'imprimante à définir avec une adresse IP spécifique.
- Configurez manuellement l'adresse IP, le masque de sous-réseau et la passerelle de l'imprimante, puis cliquez sur **Configurer** pour définir l'adresse IP spécifique de l'imprimante réseau.
- Cliquez sur **Suivant**.
 - Vous pouvez également configurer l'imprimante réseau via SyncThru™ Web Service, un serveur Web intégré. Cliquez sur **Laucher SWS** dans la fenêtre Set IP Address.

- 6** Sélectionnez les composants à installer. Une fois que vous avez sélectionné les composants, la fenêtre suivante apparaît. Vous pouvez également modifier le nom de l'imprimante, définir l'imprimante à partager sur le réseau, définir l'imprimante en tant qu'imprimante par défaut et modifier le nom de port de chaque imprimante. Cliquez sur **Suivant**.



Pour installer ce logiciel sur un serveur, cochez la case **Installation de cette imprimante sur un serveur**.

- 7** Une fois l'installation terminée, un message vous demande d'imprimer une page de test et de vous inscrire en tant qu'utilisateur d'imprimante Samsung afin de recevoir des informations du fabricant. Si tel est votre choix, cochez les cases correspondantes, puis cliquez sur **Terminer**.

Sinon, contentez-vous de cliquer sur **Terminer**.

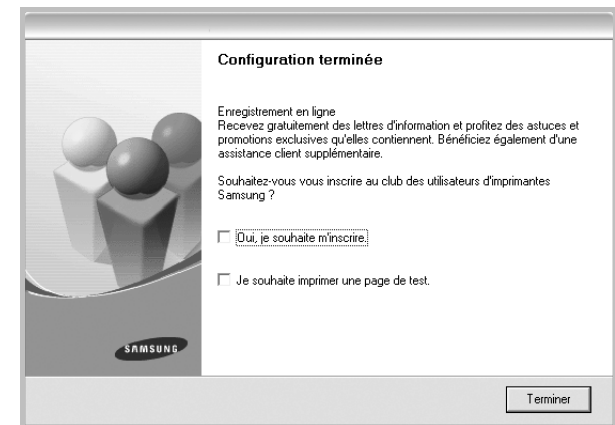

REMARQUE: Une fois la configuration terminée, si votre pilote d'impression ne fonctionne pas correctement, réinstallez-le. Reportez-vous à « Réinstallation du logiciel d'impression », page 11.

Modification de la langue du logiciel

Une fois le logiciel installé, vous pouvez changer la langue d'affichage.

- Dans Windows, cliquez sur le menu **Démarrer**.
- Sélectionnez **Programmes** ou **Tous les programmes**, puis le **nom du pilote d'impression**.
- Sélectionnez **Sélection de langue**.
- Sélectionnez la langue de votre choix dans la fenêtre de sélection de la langue, puis cliquez sur **OK**.

Réinstallation du logiciel d'impression

Vous pouvez réinstaller le logiciel en cas d'échec de l'installation.

- 1 Démarrez Windows.
- 2 Dans le menu **Démarrer**, sélectionnez **Programmes** ou **Tous les programmes** → **le nom du pilote d'impression** → **Maintenance**.
- 3 Sélectionnez **Réparer**, puis cliquez sur **Suivant**.
- 4 La liste des imprimantes disponibles sur le réseau apparaît. Sélectionnez dans la liste l'imprimante à installer, puis cliquez sur **Suivant**.

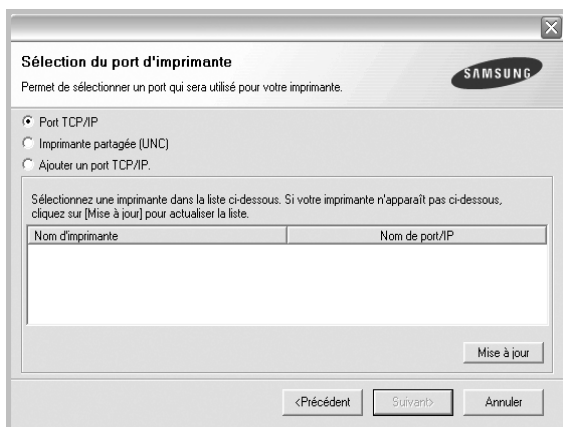

- Si votre imprimante ne figure pas dans la liste, cliquez sur **Mise à jour** pour actualiser la liste ou sélectionnez **Ajouter un port TCP/IP** pour ajouter l'imprimante au réseau. Pour ajouter l'imprimante au réseau, entrez le nom de port et l'adresse IP de l'imprimante.
- Pour rechercher une imprimante réseau partagée (chemin UNC), sélectionnez **Imprimante partagée (UNC)** et entrez manuellement le nom de l'imprimante partagée, ou cliquez sur le bouton **Parcourir**.

Une liste de composants apparaît : elle vous permet de réinstaller le composant de votre choix.

REMARQUE: Si l'imprimante n'est pas déjà connectée à l'ordinateur, la fenêtre suivante apparaît.



- Une fois l'imprimante connectée, cliquez sur **Suivant**.
- Si vous ne souhaitez pas connecter l'imprimante pour l'instant, cliquez sur **Suivant**, puis sur **Non** dans l'écran qui apparaît. La procédure d'installation commence alors. Une fois l'opération terminée, aucune page de test ne sera imprimée.
- **La fenêtre de réinstallation présentée dans ce mode d'emploi peut différer de celle qui apparaît sur votre écran. Cela dépend de l'imprimante et de l'interface utilisées.**

- 5 Sélectionnez les composants à réinstaller, puis cliquez sur **Suivant**.

Si vous avez installé le logiciel d'impression pour une impression locale et que vous sélectionnez **le nom du pilote d'impression**, la fenêtre vous demandant d'imprimer une page de test apparaît. Procédez comme suit :

- a. Pour imprimer une page de test, cochez la case correspondante et cliquez sur **Suivant**.
- b. Si la page s'imprime correctement, cliquez sur **Oui**.
Dans le cas contraire, cliquez sur **Non** pour l'imprimer à nouveau.

- 6 Une fois la réinstallation terminée, cliquez sur **Terminer**.

Suppression du logiciel d'impression

- 1 Démarrez Windows.
- 2 Dans le menu **Démarrer**, sélectionnez **Programmes** ou **Tous les programmes** → **le nom du pilote d'impression** → **Maintenance**.
- 3 Sélectionnez **Supprimer**, puis cliquez sur **Suivant**.
Une liste de composants apparaît : elle vous permet de supprimer le composant de votre choix.
- 4 Sélectionnez les composants à supprimer, puis cliquez sur **Suivant**.
- 5 Lorsque l'ordinateur vous demande de confirmer la sélection, cliquez sur **Oui**.
Le pilote sélectionné et tous ses composants sont supprimés de l'ordinateur.
- 6 Une fois le logiciel supprimé, cliquez sur **Terminer**.

Installation du pilote d'imprimante mono

Cette imprimante comprend des pilotes, dont un pilote mono vous permettant de l'utiliser comme imprimante monochrome. Vous devez installer le pilote mono sur votre ordinateur. Pour ce faire, procédez comme suit.

- 1 Assurez-vous que l'imprimante est connectée à votre réseau et qu'elle est sous tension ou que votre ordinateur et votre imprimante sont connectés au réseau.
- 2 Insérez le CD-ROM fourni dans le lecteur correspondant. Le CD-ROM se lance automatiquement et une fenêtre d'accueil s'affiche.
- 3 Cliquez sur **Annuler**.

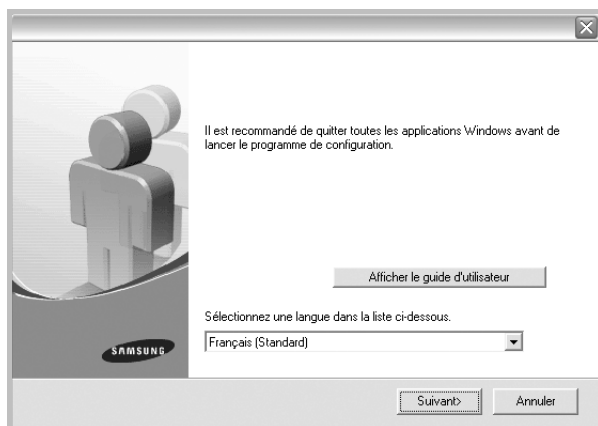

Si la fenêtre de confirmation apparaît, appuyez sur **Terminer**.

- 4 Cliquez sur **Démarrer** → **Imprimantes et télécopieurs**
- 5 Sélectionnez **Ajouter une imprimante**.

- 6 Une fois l' **Assistant Ajout d'imprimante** ouvert, cliquez sur **Suivant**.
- 7 Sélectionnez **Une imprimante locale connectée à cet ordinateur** et **Détection et installation automatique de l'imprimante Plug-and-Play** puis cliquez sur **Suivant**. Allez à l'étape 13.
Si votre ordinateur ne trouve pas l'imprimante, passez à l'étape suivante.
- 8 Sélectionnez **Suivant** dans la fenêtre Sélectionner un port d'imprimante.
- 9 Dans la fenêtre Sélectionner un port d'imprimante, choisissez **Disque fourni...**
- 10 Cliquez sur **Parcourir** pour trouver un pilote mono pour votre imprimante.
Exemple : Windows XP 32 bits
Sélectionnez Lecteur de CD-ROM → **Printer** → **SPL_MONO** → **WINXP_2000_VISTA-32**
- 11 Sélectionnez le fichier *****.inf** et cliquez sur **Ouvrir**.
- 12 Cliquez sur **OK** dans la fenêtre **Installer à partir du disque**.
- 13 Sélectionnez un pilote mono dans le champ **Imprimantes** et cliquez sur **Suivant**.

REMARQUE: Si vous avez déjà installé un pilote mono, utilisez la fenêtre **Utiliser un pilote existant**. Faites votre choix en fonction des instructions de la fenêtre et cliquez sur **Suivant**. En outre, en fonction de la configuration de votre ordinateur, la fenêtre de partage d'imprimante ou d'impression de page de test peut s'afficher ; effectuez votre choix.

- 14 Entrez le nom de votre imprimante et cliquez sur **Suivant**.
- 15 Cliquez sur **Terminer** pour commencer à installer un pilote d'imprimante mono.

REMARQUE: Si votre imprimante est connectée à un réseau, allez à l'option **Propriétés** de l'imprimante et sélectionnez l'onglet **Ports** puis cliquez sur **Ajouter un port** et **Port TCP/IP standard** et créez un nouveau port de connexion à l'imprimante. Pour créer un nouveau port, suivez la procédure indiquée dans la fenêtre de l'assistant.

2 Impression de base

Ce chapitre décrit les options d'impression et présente les tâches d'impression Windows les plus courantes.

Ce chapitre contient les sections suivantes :

- **Impression d'un document**
- **Impression dans un fichier (PRN)**
- **Paramètres de l'imprimante**
 - Onglet Mise en page
 - Onglet Papier
 - Onglet Graphiques
 - Onglet Autres options
 - Onglet À propos
 - Onglet Imprimante
 - Utilisation d'un paramétrage favori
 - Utilisation de l'aide

Impression d'un document

REMARQUE:

- La fenêtre du pilote d'impression **Propriétés** présentée dans ce mode d'emploi peut différer de celle qui apparaît sur votre écran. Cela dépend de l'imprimante utilisée. Néanmoins, elle conserve une fonction similaire.
- *Vérifiez quels systèmes d'exploitation sont compatibles avec l'imprimante. Reportez-vous à la section relative à la compatibilité des systèmes d'exploitation, dans la partie du mode d'emploi consacrée aux spécifications de l'imprimante.*
- Le nom exact de l'imprimante figure sur le CD-ROM fourni.

La procédure ci-dessous décrit les étapes à suivre pour imprimer à partir de diverses applications Windows. Les étapes peuvent légèrement varier d'une application à l'autre. Pour connaître la procédure exacte, reportez-vous au mode d'emploi de votre application.

- 1 Ouvrez le document à imprimer.
- 2 Sélectionnez **Imprimer** dans le menu **Fichier**. La fenêtre d'impression apparaît. Son apparence peut légèrement varier selon les applications.

Cette fenêtre permet de sélectionner les options d'impression de base, parmi lesquelles le nombre de copies et les pages à imprimer.



- 3 Sélectionnez le **pilote d'impression** dans la liste déroulante **Nom**. Pour exploiter pleinement les fonctions du pilote d'impression, cliquez sur **Propriétés** ou **Préférences** dans la fenêtre d'impression de l'application. Pour plus d'informations, reportez-vous à « Paramètres de l'imprimante », page 14.
Si la fenêtre d'impression contient l'option **Configuration**, **Imprimante** ou **Options**, cliquez dessus. Cliquez alors sur **Propriétés** dans l'écran suivant.
Cliquez sur **OK** pour fermer la fenêtre des propriétés de l'imprimante.
- 4 Pour lancer l'impression, cliquez sur **OK** ou sur **Imprimer** dans la fenêtre d'impression.

Impression dans un fichier (PRN)

Vous pouvez être amené à enregistrer les données d'impression dans un fichier.

Pour créer un fichier :

- 1 Dans la fenêtre **Imprimer**, cochez la case **Imprimer dans un fichier**.

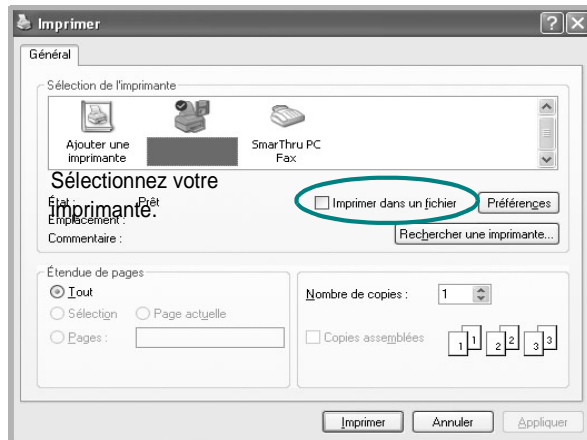

- 2 Sélectionnez un dossier, nommez le fichier, puis cliquez sur **OK**.

Paramètres de l'imprimante

La fenêtre des propriétés de l'imprimante permet d'accéder à toutes les options nécessaires à l'utilisation de l'imprimante. Une fois les propriétés de l'imprimante affichées, vous pouvez consulter les paramètres et les modifier en fonction de l'impression à réaliser.

La fenêtre des propriétés de l'imprimante peut varier d'un système d'exploitation à l'autre. Ce mode d'emploi présente la fenêtre des propriétés telle qu'elle apparaît sous Windows XP.

La fenêtre du pilote d'impression **Propriétés** présentée dans ce mode d'emploi peut différer de celle qui apparaît sur votre écran. Cela dépend de l'imprimante utilisée.

Si vous accédez aux propriétés de l'imprimante via le dossier Imprimantes, d'autres onglets Windows sont disponibles (reportez-vous au mode d'emploi de Windows), ainsi que l'onglet Imprimante (voir « Onglet Imprimante », page 18).

REMARQUE:

- Généralement, les paramètres définis au niveau des applications Windows écrasent ceux spécifiés via le pilote d'impression. Commencez donc par modifier les paramètres d'impression proposés dans l'application, puis les paramètres restants dans le pilote d'impression.
- Les paramètres modifiés ne restent en vigueur que le temps d'utilisation du programme en cours. **Pour que vos modifications soient permanentes**, entrez-les dans le dossier Imprimantes.
- La procédure suivante se rapporte à Windows XP. Pour les autres systèmes d'exploitation Windows, reportez-vous au guide de l'utilisateur Windows correspondant ou à l'aide en ligne.
 1. Cliquez sur le bouton **Démarrer** de Windows.
 2. Sélectionnez **Imprimantes et télécopieurs**.
 3. Cliquez sur l'icône **du pilote d'impression**.
 4. Cliquez avec le bouton droit de la souris sur l'icône du pilote d'impression et sélectionnez **Options d'impression**.
 5. Modifiez les paramètres souhaités dans chaque onglet, puis cliquez sur OK.

Onglet Mise en page

Les options de l'onglet **Mise en page** permettent de déterminer l'aspect du document imprimé. La zone **Options de mise en page** comporte les options **Plusieurs pages par face** et **Impression d'affiche**. Pour plus d'informations sur l'accès aux propriétés de l'imprimante, reportez-vous à « Impression d'un document », page 13.

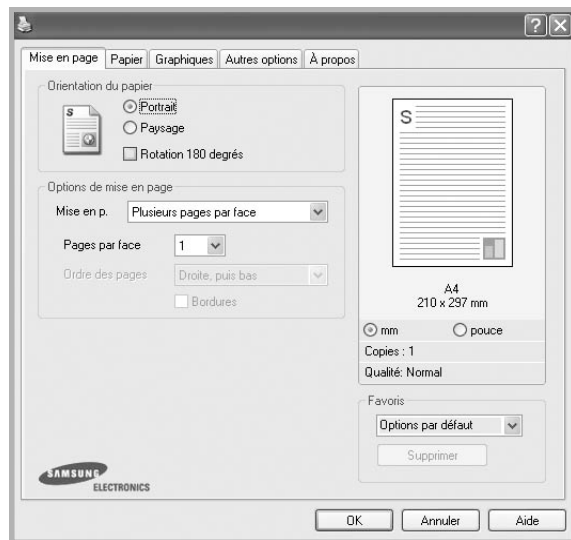

Orientation du papier

L'option **Orientation du papier** permet de choisir le sens de l'impression.

- L'option **Portrait** imprime les données sur la largeur de la page, dans le style d'une lettre.
- L'option **Paysage** imprime les données sur la longueur de la page, dans le style d'une feuille de calcul.
- L'option **Rotation 180 degrés** permet de faire pivoter la page de 180 degrés.

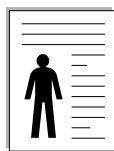

▲ Portrait



▲ Paysage

Options de mise en page

L'option **Options de mise en page** permet de sélectionner des options d'impression avancées. Vous pouvez choisir l'option **Plusieurs pages par face** ou **Impression d'affiche**.

- Pour plus d'informations, reportez-vous à « Impression de plusieurs pages sur une feuille (pages multiples) », page 19.
- Pour plus d'informations, reportez-vous à « Impression d'affiches », page 20.
- Pour plus d'informations, reportez-vous à « Impression de documents reliés », page 20

Impression recto-verso

La fonction **Impression recto-verso** permet d'imprimer sur les deux faces d'une feuille de papier. *Si cette option n'est pas visible, c'est que votre imprimante n'en dispose pas.*

- Pour plus d'informations, reportez-vous à « Impression recto-verso », page 21.

Onglet Papier

Les options suivantes permettent de définir les spécifications de base relatives à la gestion du papier. Pour plus d'informations sur l'accès aux propriétés de l'imprimante, reportez-vous à « Impression d'un document », page 13.

Cliquez sur l'onglet **Papier** pour accéder à différentes options relatives au papier.

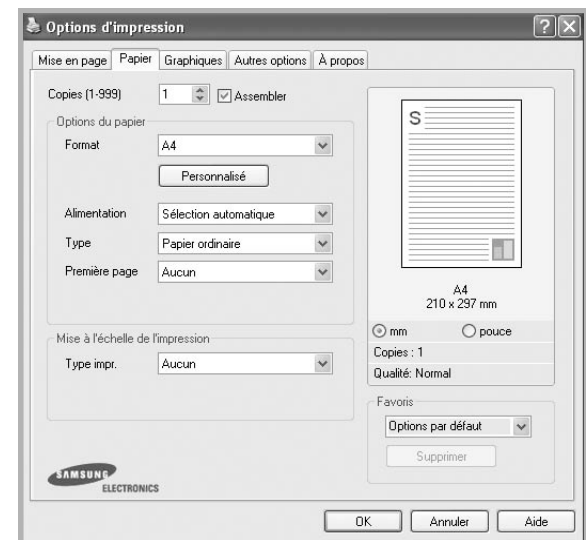

Copies

L'option **Copies** permet de définir le nombre de copies à imprimer. Vous pouvez sélectionner une valeur comprise entre 1 et 999.

Format

L'option **Format** permet d'indiquer le format du papier chargé dans le bac. Si le format souhaité n'apparaît pas dans la zone **Format**, cliquez sur **Personnalisé**. Lorsque la fenêtre **Réglage papier personnalisé** apparaît, définissez le format du papier, puis cliquez sur **OK**. Le format défini apparaît alors dans la liste et vous pouvez le sélectionner.

Alimentation

Vérifiez que l'option **Alimentation** est paramétrée sur le bac approprié. Utilisez **Manuelle** pour imprimer sur des supports spéciaux, tels que des enveloppes et des transparents.

Type

Réglez **Type** pour faire correspondre le papier inséré dans le bac avec celui voulu pour l'impression. Vous obtenez ainsi la meilleure qualité d'impression. Sinon, vous risquez de ne pas avoir la qualité d'impression souhaitée.

Epais : papier épais (de 90 à 105 g/m²).

Fin : papier fin (60 à 70 g/m²).

Coton : papier en fibre de coton de 75 à 90 g/m², comme Gilbert 25 % et Gilbert 100 %.

Papier ordinaire : papier ordinaire normal. Sélectionnez ce type de papier, si votre imprimante est monochrome et que vous imprimez sur du papier en fibre de coton de 60 g/m².

Papier recyclé : papier recyclé de 75 à 90 g/m².

Papier couleur : papier avec fond de couleur de 75 à 90 g/m².

Archive : si vous devez conserver des imprimés pendant une longue période, des archives par exemple, sélectionnez cette option.

Photo papier brillant 160 g/m²: papier brillant de 160 g/m².

Mise à l'échelle de l'impression

L'option **Mise à l'échelle de l'impression** vous permet de mettre l'impression à l'échelle sur une page, automatiquement ou manuellement. Vous pouvez choisir l'option **Aucun**, **Réduire/Agrandir** ou **Ajuster à la page**.

- Pour plus d'informations, reportez-vous à « Modification de l'échelle d'un document », page 21.
- Pour plus d'informations, reportez-vous à « Impression d'un document sur un format de papier donné », page 21.

Onglet Graphiques

Les options de l'onglet Graphiques permettent de régler la qualité d'impression en fonction de vos besoins. Pour plus d'informations sur l'accès aux propriétés de l'imprimante, reportez-vous à « Impression d'un document », page 13.

Cliquez sur l'onglet **Graphiques** pour afficher les options ci-dessous.

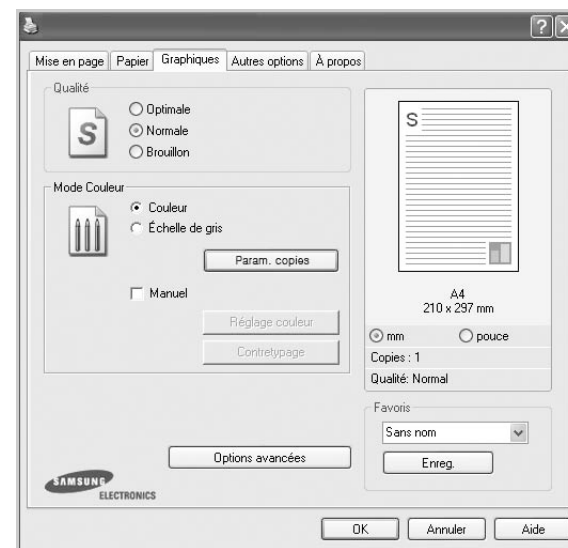

Qualité

Les options de résolution que vous pouvez sélectionner varient d'un modèle d'imprimante à un autre. Plus la valeur est élevée, plus les caractères et les graphiques imprimés sont nets. Toutefois, une résolution élevée peut augmenter le temps d'impression d'un document.

Mode Couleur

Vous pouvez choisir des options de couleur. L'option **Couleur** offre généralement la meilleure qualité d'impression qui soit pour les documents couleur. Pour imprimer un document couleur en échelle de gris, sélectionnez **Échelle de gris**. Pour régler manuellement les options de couleur, sélectionnez **Manuel**, puis cliquez sur le bouton **Réglage couleur Contretypage**.

- **Param. copies** : Lorsque vous effectuez plusieurs copies et que vous souhaitez en imprimer certaines en couleur et d'autre en échelle de gris, utilisez cette option et sélectionnez le nombre de copies en échelle de gris.
- **Réglage couleur** : Vous pouvez régler l'apparence des images en modifiant les paramètres de l'option **Niveaux**.
- **Contretypage** : Vous pouvez faire correspondre les couleurs de la sortie imprimante avec celles affichées à l'écran dans l'option **Paramètres**.

Options avancées

Vous pouvez effectuer des réglages avancés en cliquant sur le bouton **Options avancées**.

- **Imprimer tout le texte en noir** : lorsque la case **Imprimer tout le texte en noir** est cochée, les textes de vos documents sont imprimés en noir uni, quelle que soit la couleur dans laquelle ils apparaissent à l'écran.
- **Imprimer tout le texte en foncé** : lorsque la case **Imprimer tout le texte en foncé** est cochée, les textes de vos documents sont plus foncés qu'en mode d'impression normal. *Certaines imprimantes ne prennent pas en charge cette fonction.*

Onglet Autres options

Cet onglet permet de sélectionner les options de sortie du document. Pour plus d'informations sur l'accès aux propriétés de l'imprimante, reportez-vous à « Impression d'un document », page 13.

Cliquez sur l'onglet **Autres options** pour accéder à la fonction suivante :

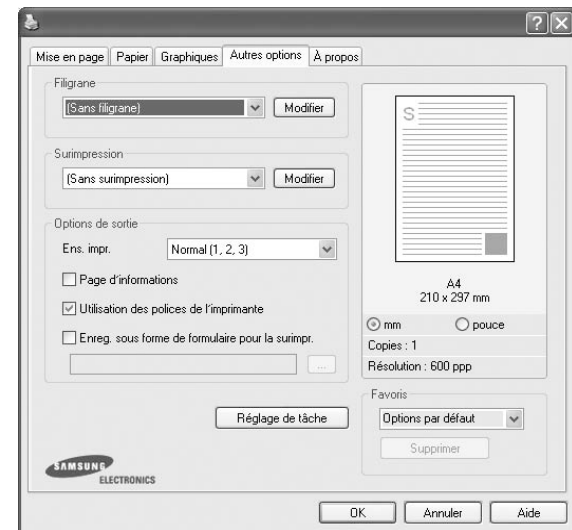

Filigrane

Vous pouvez créer un texte d'arrière-plan à imprimer sur chaque page de votre document. Pour plus d'informations, reportez-vous à « Impression de filigranes », page 22.

Surimpression

Les surimpressions remplacent souvent les formulaires préimprimés et les papiers à en-tête. Pour plus d'informations, reportez-vous à « Utilisation de surimpressions », page 23.

Options de sortie

- **Ens. impr.** : vous pouvez définir l'ordre d'impression des pages. Sélectionnez l'ordre d'impression souhaité dans la liste déroulante.
 - **Normal** : permet d'imprimer les pages de la première à la dernière.
 - **Ordre inversé (3, 2, 1)** : permet d'imprimer toutes les pages dans l'ordre inverse.
 - **Pages impaires** : permet d'imprimer uniquement les pages impaires de votre document.
 - **Pages paires** : permet d'imprimer uniquement les pages paires de votre document.

Onglet À propos

Utilisez l'onglet **À propos** pour afficher les informations de copyright et le numéro de version du pilote. Si vous disposez d'un navigateur Internet, vous pouvez vous connecter à Internet en cliquant sur l'icône du site Web. Pour plus d'informations sur l'accès aux propriétés de l'imprimante, reportez-vous à « Impression d'un document », page 13.

Onglet Imprimante

Si vous accédez aux propriétés de l'imprimante via le dossier **Imprimantes**, l'onglet **Imprimante** est disponible. Vous pouvez y configurer l'imprimante.

La procédure suivante se rapporte à Windows XP. Pour les autres systèmes d'exploitation Windows, reportez-vous au guide de l'utilisateur Windows correspondant ou à l'aide en ligne.

- 1 Dans Windows, cliquez sur le menu **Démarrer**.
- 2 Sélectionnez **Imprimantes et télécopieurs**.
- 3 Cliquez sur l'icône **du pilote d'impression**.
- 4 Cliquez avec le bouton droit de la souris sur l'icône du pilote d'impression et sélectionnez **Propriétés**.
- 5 Cliquez sur l'onglet **Imprimante** et définissez les options.

Utilisation d'un paramétrage favori

L'option **Favoris**, présente sur chaque onglet des propriétés de l'imprimante, permet d'enregistrer les paramètres actuels en vue d'une utilisation ultérieure.

Pour enregistrer un paramétrage **Favoris** :

- 1 Dans chaque onglet, modifiez les paramètres selon vos préférences.
- 2 Entrez un nom dans la zone de saisie **Favoris**.

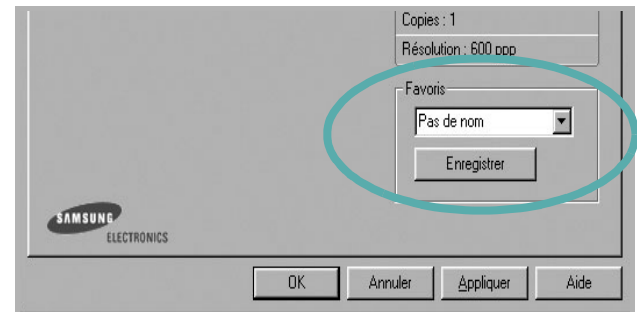

- 3 Cliquez sur **Enregistrer**.

Lorsque vous enregistrez un paramétrage **Favoris**, tous les paramètres actuels du pilote sont enregistrés.

Pour utiliser un paramétrage enregistré, sélectionnez le nom correspondant dans la liste déroulante **Favoris**. L'imprimante est à présent prête à imprimer en fonction du paramétrage favori choisi.

Pour supprimer un paramétrage enregistré, sélectionnez le nom correspondant dans la liste, puis cliquez sur **Supprimer**.

Vous pouvez également restaurer les paramètres par défaut du pilote d'impression en sélectionnant **Automatique** dans la liste.

Utilisation de l'aide

L'imprimante dispose d'un écran d'aide accessible à partir du bouton **Aide** de la fenêtre des propriétés de l'imprimante. Les différents écrans d'aide donnent des indications détaillées sur les fonctions d'impression offertes par le pilote.

Vous pouvez également cliquer sur **?**, en haut à droite, puis sur le paramètre souhaité.

3 Options d'impression avancées

Ce chapitre décrit les options d'impression et présente les tâches d'impression avancées.

REMARQUE :

- La fenêtre du pilote d'impression **Propriétés** présentée dans ce mode d'emploi peut différer de celle qui apparaît sur votre écran. Cela dépend de l'imprimante utilisée. Néanmoins, elle conserve une fonction similaire.
- *Le nom exact de l'imprimante figure sur le CD-ROM fourni.*

Ce chapitre contient les sections suivantes :

- **Impression de plusieurs pages sur une feuille (pages multiples)**
- **Impression d'affiches**
- **Impression de documents reliés**
- **Impression recto/verso**
- **Modification de l'échelle d'un document**
- **Impression d'un document sur un format de papier donné**
- **Impression de filigranes**
- **Utilisation de surimpressions**

Impression de plusieurs pages sur une feuille (pages multiples)



Vous pouvez sélectionner le nombre de pages à imprimer sur une même feuille. Si vous choisissez d'imprimer plusieurs pages par feuille, les pages sont réduites et organisées dans l'ordre indiqué. Vous pouvez imprimer jusqu'à 16 pages sur une même feuille.

- 1 Pour changer les paramètres d'impression à partir de votre application, accédez à la fenêtre des propriétés de l'imprimante. Reportez-vous à « Impression d'un document », page 13.
- 2 Sélectionnez **Plusieurs pages par face** dans la liste déroulante **Mise en p.** de l'onglet **Mise en page**.
- 3 Sélectionnez le nombre de pages à imprimer par feuille (1, 2, 4, 6, 9 ou 16) dans la liste déroulante **Pages par face**.
- 4 Sélectionnez l'ordre des pages dans la liste déroulante **Ordre des pages**, si nécessaire.
Cochez la case **Bordures** pour qu'une bordure encadre chaque page imprimée sur la feuille.
- 5 Cliquez sur l'onglet **Papier**, et sélectionnez la source, le format et le type du papier.
- 6 Cliquez sur **OK**, puis imprimez le document.

Impression d'affiches

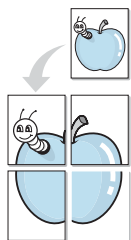

Cette fonction vous permet d'imprimer un document d'une seule page sur 4, 9 ou 16 pages que vous pouvez coller ensemble pour former une affiche.

REMARQUE : L'option d'impression d'affiche est disponible lorsque 600 ppp est sélectionné dans l'option de résolution de l'onglet Graphique.

- 1 Pour changer les paramètres d'impression à partir de votre application, accédez à la fenêtre des propriétés de l'imprimante. Reportez-vous à « Impression d'un document », page 13.
- 2 Cliquez sur l'onglet **Mise en page**, puis sélectionnez **Impression d'affiche** dans la liste déroulante **Mise en p.**
- 3 Configurez l'option Affiche.

Vous pouvez sélectionner la mise en page dans **Affiche<2x2>**, **Affiche<3x3>**, **Affiche<4x4>** ou **Personnalisé**. Si vous sélectionnez **Affiche<2x2>**, le document sera automatiquement agrandi pour occuper quatre feuilles. Si l'option est configurée sur **Personnalisé**, vous pouvez agrandir l'original de 150 à 400 %. En fonction du niveau d'agrandissement, la mise en page est automatiquement réglée sur **Affiche<2x2>**, **Affiche<3x3>**, **Affiche<4x4>**.

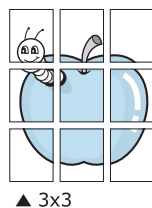
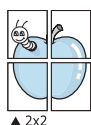

Définissez un chevauchement en millimètres ou en pouces pour reconstituer plus aisément l'affiche.

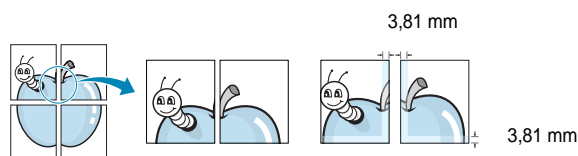

- 4 Cliquez sur l'onglet **Papier**, et sélectionnez la source, le format et le type du papier.
- 5 Cliquez sur **OK**, puis imprimez le document. Vous pouvez reconstituer l'affiche en collant les feuilles ensemble.

Impression de documents reliés

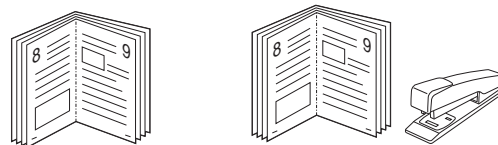

Cette fonction vous permet d'imprimer votre document en recto/verso et d'organiser les pages imprimées afin de pouvoir les relier en les pliant par leur milieu.

- 1 Pour changer les paramètres d'impression à partir de votre application, accédez à la fenêtre des propriétés de l'imprimante. Reportez-vous à « Impression d'un document », page 13.
- 2 Sélectionnez **Document relié** dans la liste déroulante **Mise en p.** de l'onglet **Mise en page**.

REMARQUE: L'option **Document relié** n'est pas disponible pour tous les formats papier. Pour connaître les formats disponibles pour cette option, sélectionnez le format dans l'option **Format** de l'onglet **Papier** puis vérifiez que l'option **Document relié** de la liste déroulante **Mise en p.** de l'onglet **Mise en page** est activée.

- 3 Cliquez sur l'onglet **Papier**, puis sélectionnez le format et le type de papier, ainsi que la source d'alimentation.
- 4 Cliquez sur **OK**, puis imprimez le document.
- 5 Une fois le document imprimé, pliez, puis agrafez les pages.

Impression recto/verso

Vous pouvez imprimer manuellement sur les deux faces d'une feuille. Avant d'imprimer, décidez de l'orientation de vos documents.

Les choix suivants sont disponibles :

- **Aucun**
- **Bord long**, qui est la mise en page traditionnelle utilisée pour la reliure des livres.
- **Bord court**, qui est le type souvent utilisé avec les calendriers.

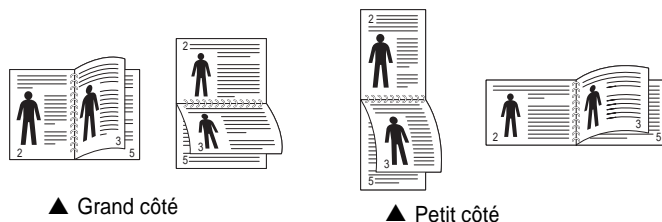

REMARQUE : N'effectuez pas d'impression recto/verso sur des étiquettes, des transparents, des enveloppes ou du papier épais, sous peine de provoquer des bourrages et d'endommager l'imprimante.

- 1 Pour changer les paramètres d'impression à partir de votre application, accédez à la fenêtre des propriétés de l'imprimante. Reportez-vous à « Impression d'un document », page 13.
- 2 Dans l'onglet **Mise en page**, sélectionnez l'orientation du papier.
- 3 Dans la section **Impression recto-verso**, sélectionnez l'option de reliure recto verso souhaitée.
- 4 Cliquez sur l'onglet **Papier**, puis sélectionnez le format et le type de papier, ainsi que la source d'alimentation.
- 5 Cliquez sur **OK**, puis imprimez le document.

REMARQUE : Si votre imprimante ne dispose pas d'un module recto verso, vous devez terminer le travail d'impression manuellement. L'imprimante imprime d'abord une page sur deux du document. Une fois que la première face de votre travail est imprimée, la fenêtre Conseil pour l'impression apparaît. Suivez les instructions à l'écran pour terminer la tâche d'impression.

Modification de l'échelle d'un document

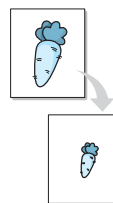

Vous pouvez modifier la taille du contenu d'une page pour l'agrandir ou le réduire sur la page imprimée.

- 1 Pour changer les paramètres d'impression à partir de votre application, accédez à la fenêtre des propriétés de l'imprimante. Reportez-vous à « Impression d'un document », page 13.
- 2 Sélectionnez **Réduire/Agrandir** dans la liste déroulante **Type impr.** de l'onglet **Papier**.
- 3 Entrez le taux de mise à l'échelle dans la zone de saisie **Facteur**. Vous pouvez également cliquer sur le bouton ▼ ou ▲.
- 4 Sélectionnez la source, le format et le type du papier dans la zone **Options du papier**.
- 5 Cliquez sur **OK**, puis imprimez le document.

Impression d'un document sur un format de papier donné

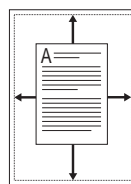

Cette fonction vous permet d'adapter votre travail d'impression à n'importe quel format de papier, quelle que soit la taille du document enregistré. Elle peut s'avérer utile pour vérifier les détails d'un petit document.

- 1 Pour changer les paramètres d'impression à partir de votre application, accédez à la fenêtre des propriétés de l'imprimante. Reportez-vous à « Impression d'un document », page 13.
- 2 Sélectionnez **Ajuster à la page** dans la liste déroulante **Type impr.** de l'onglet **Papier**.
- 3 Sélectionnez le format adéquat dans la liste déroulante **Papier**.
- 4 Sélectionnez la source, le format et le type du papier dans la zone **Options du papier**.
- 5 Cliquez sur **OK**, puis imprimez le document.

Impression de filigranes

L'option Filigrane vous permet d'imprimer du texte sur un document existant. Par exemple, vous pouvez imprimer en grandes lettres grises le texte « BROUILLON » ou « CONFIDENTIEL » en diagonale sur la première page ou sur toutes les pages d'un document.

Votre imprimante est fournie avec plusieurs filigranes prédéfinis que vous pouvez modifier et auxquels il est possible d'ajouter vos propres créations.

Utilisation d'un filigrane existant

- 1 Pour changer les paramètres d'impression à partir de votre application, accédez à la fenêtre des propriétés de l'imprimante. Reportez-vous à « Impression d'un document », page 13.
- 2 Cliquez sur l'onglet **Autres options**, puis sélectionnez le filigrane voulu dans la liste déroulante **Filigrane**. Le filigrane sélectionné apparaît dans l'image d'aperçu.
- 3 Cliquez sur **OK**, puis lancez l'impression.

REMARQUE : l'image d'aperçu présente la page telle qu'elle sera imprimée.

Création d'un filigrane

- 1 Pour changer les paramètres d'impression à partir de votre application, accédez à la fenêtre des propriétés de l'imprimante. Reportez-vous à « Impression d'un document », page 13.
- 2 Cliquez sur l'onglet **Autres options**, puis sur le bouton **Modifier** de la zone **Filigrane**. La fenêtre **Modifier filigranes** apparaît.
- 3 Saisissez le texte voulu dans le champ **Texte du filigrane**. Vous pouvez entrer jusqu'à 40 caractères. Le texte s'affiche dans la fenêtre d'aperçu.
Si la case **Première page seulement** est cochée, le filigrane est uniquement imprimé sur la première page.
- 4 Définissez les options du filigrane.
Vous pouvez choisir la police, le style, la taille ou l'échelle de gris du filigrane dans la zone **Attributs de police** et son angle dans la zone **Angle du texte**.
- 5 Pour ajouter un filigrane à la liste, cliquez sur **Ajouter**.
- 6 Une fois que vous avez défini le filigrane souhaité, cliquez sur **OK** et lancez l'impression.

Pour ne pas imprimer de filigrane, sélectionnez **<Pas de filigrane>** dans la liste déroulante **Filigrane**.

Modification d'un filigrane

- 1 Pour changer les paramètres d'impression à partir de votre application, accédez à la fenêtre des propriétés de l'imprimante. Reportez-vous à « Impression d'un document », page 13.
- 2 Cliquez sur l'onglet **Autres options**, puis sur le bouton **Modifier** de la zone **Filigrane**. La fenêtre **Modifier filigranes** apparaît.
- 3 Sélectionnez le filigrane à modifier dans la liste **Filigranes actuels**, puis modifiez le message et les options du filigrane.
- 4 Cliquez sur **Mettre à jour** pour enregistrer les modifications.
- 5 Cliquez sur **OK** jusqu'à ce que vous quittiez la fenêtre d'impression.

Suppression d'un filigrane

- 1 Pour changer les paramètres d'impression à partir de votre application, accédez à la fenêtre des propriétés de l'imprimante. Reportez-vous à « Impression d'un document », page 13.
- 2 Cliquez sur l'onglet **Autres options**, puis sur le bouton **Modifier** de la zone Filigrane. La fenêtre **Modifier filigranes** apparaît.
- 3 Sélectionnez le filigrane à supprimer dans la liste **Filigranes actuels**, puis cliquez sur **Supprimer**.
- 4 Cliquez sur **OK** jusqu'à ce que vous quittiez la fenêtre d'impression.

Utilisation de surimpressions

Définition de la surimpression



Les surimpressions consistent en du texte et/ou en des images enregistrés sur le disque dur de l'ordinateur sous un format spécial et pouvant être imprimés sur n'importe quel document. Les surimpressions remplacent souvent les formulaires préimprimés et les papiers à en-tête. Plutôt que d'avoir recours à un en-tête préimprimé, vous pouvez créer une surimpression comportant les mêmes informations que cet en-tête. Vous n'avez alors plus à charger votre papier à en-tête habituel pour imprimer une lettre à l'en-tête de votre entreprise. Vous devez simplement indiquer à l'imprimante d'appliquer la surimpression d'en-tête à votre document.

Création d'une surimpression de page

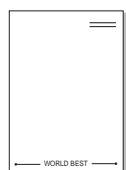

Pour utiliser une surimpression de page, vous devez préalablement la créer, et y insérer un logo ou une image.

- 1 Créez ou ouvrez un document contenant le texte ou l'image que vous souhaitez utiliser comme nouvelle surimpression de page. Positionnez les divers éléments à l'emplacement où vous souhaitez les voir apparaître à l'impression.
- 2 Pour enregistrer le document en tant que surimpression, accédez aux propriétés de l'imprimante. Reportez-vous à « Impression d'un document », page 13.
- 3 Cliquez sur l'onglet **Autres options**, puis sur le bouton **Modifier** de la zone **Surimpression**.
- 4 Dans la fenêtre Modifier surimpressions, cliquez sur **Créer surimpression**.
- 5 Dans la zone **Nom** de la fenêtre Créer surimpression, entrez un nom de huit caractères maximum. S'il y a lieu, sélectionnez le chemin d'accès à l'emplacement cible. (chemin par défaut : C:\Formover).
- 6 Cliquez sur **Enregistrer**. Le nom choisi apparaît dans la zone **Liste des surimpressions**.
- 7 Cliquez sur **OK** ou **Oui** pour terminer l'opération.
Le fichier n'est pas imprimé. Il est enregistré sur le disque dur de votre ordinateur.

REMARQUE : le format du document de surimpression doit être identique à celui des documents imprimés avec la surimpression. Vous ne pouvez pas créer de surimpression comportant un filigrane.

Utilisation d'une surimpression de page

Une fois la surimpression créée, vous pouvez l'imprimer en l'appliquant à votre document. Pour ce faire, procédez comme suit :

- 1 Créez ou ouvrez le document à imprimer.
- 2 Pour changer les paramètres d'impression à partir de votre application, accédez à la fenêtre des propriétés de l'imprimante. Reportez-vous à « Impression d'un document », page 13.
- 3 Cliquez sur l'onglet **Autres options**.
- 4 Sélectionnez la surimpression voulue dans la liste déroulante **Surimpression**.
- 5 Si le fichier de surimpression souhaité n'apparaît pas dans la liste **Surimpression**, cliquez sur **Modifier**, puis sur **Charger surimpression**. Sélectionnez alors le fichier voulu.

Si vous avez enregistré le fichier de surimpression à utiliser dans une source externe, vous pouvez le charger à partir de la fenêtre **Charger surimpression**.

Après avoir sélectionné le fichier, cliquez sur **Ouvrir**. Le fichier apparaît dans la zone **Liste des surimpressions**. Vous pouvez donc l'imprimer. Sélectionnez la surimpression dans la zone **Liste des surimpressions**.

- 6 Si nécessaire, cochez la case **Confirmer surimpression**. Si cette case est cochée, un message vous demande de confirmer l'application de la surimpression, chaque fois que vous imprimez un document. Si cette case n'est pas cochée et qu'une surimpression est sélectionnée, cette dernière est automatiquement imprimée avec le document.
- 7 Cliquez sur **OK** ou sur **Oui** jusqu'à ce que l'impression commence. La surimpression sélectionnée est téléchargée avec la tâche d'impression et imprimée sur le document.

REMARQUE : le fichier de surimpression et le document à imprimer doivent avoir la même résolution.

Suppression d'une surimpression de page

Vous pouvez supprimer les surimpressions de page dont vous ne vous servez plus.

- 1 Dans la fenêtre des propriétés de l'imprimante, cliquez sur l'onglet **Autres options**.
- 2 Cliquez sur le bouton **Modifier** de la zone **Surimpression**.
- 3 Sélectionnez la surimpression à supprimer dans la zone **Liste des surimpressions**.
- 4 Cliquez sur **Supprimer surimpression**.
- 5 Lorsqu'un message de confirmation apparaît, cliquez sur **Oui**.
- 6 Cliquez sur **OK** jusqu'à ce que vous quittiez la fenêtre d'impression.

4 Partage local de l'imprimante

Vous pouvez relier l'imprimante directement à un ordinateur donné du réseau : l'« ordinateur hôte ».

La procédure suivante se rapporte à Windows XP. Pour les autres systèmes d'exploitation Windows, reportez-vous au guide de l'utilisateur Windows correspondant ou à l'aide en ligne.

REMARQUE :

- Vérifiez quels systèmes d'exploitation sont compatibles avec l'imprimante. Reportez-vous à la section relative à la compatibilité des systèmes d'exploitation, dans la partie du guide de l'utilisateur consacrée aux spécifications de l'imprimante.
 - Le nom exact de l'imprimante figure sur le CD-ROM fourni.
-

Configuration d'un ordinateur hôte

- 1 Démarrez Windows.
- 2 Dans le menu **Démarrer**, sélectionnez **Imprimantes et télécopieurs**.
- 3 Double-cliquez sur l'**icône du pilote d'impression**.
- 4 Dans le menu **Imprimante**, sélectionnez **Partager**.
- 5 Cochez la case **Partager**.
- 6 Remplissez le champ **Nom de partage**, puis cliquez sur **OK**.

Configuration d'un ordinateur client

- 1 À l'aide du bouton droit de la souris, cliquez sur **Démarrer**, puis sélectionnez **Explorer**.
- 2 À l'aide du bouton droit de la souris, cliquez sur **Favoris réseau**, puis sélectionnez **Rechercher des ordinateurs**.
- 3 Indiquez l'adresse IP de l'ordinateur hôte dans le champ **Nom de l'ordinateur**, puis cliquez sur **Rechercher**. (Si l'ordinateur hôte demande les données **Nom d'utilisateur** et **Mot de passe**, indiquez l'identifiant et le mot de passe du compte de l'ordinateur hôte.)
- 4 Cliquez deux fois sur **Imprimantes et télécopieurs**.
- 5 Cliquez sur le pilote d'imprimante à l'aide du bouton droit de la souris, puis sélectionnez **Connexion**.
- 6 Cliquez sur **Oui** si le message de confirmation d'installation apparaît.

5 Utilisation de Smart Panel

Smart Panel est un programme qui surveille l'état de l'imprimante et vous en informe, et vous permet de personnaliser les paramètres de l'imprimante. Smart Panel est automatiquement installé lors de l'installation du logiciel d'impression.

REMARQUE:

- La configuration requise pour utiliser ce programme est la suivante :
 - Pour connaître les systèmes d'exploitation compatibles avec l'imprimante, reportez-vous à la partie du mode d'emploi consacrée aux spécifications de l'imprimante.
 - Mac OS X 10.3 ou supérieur
 - Linux. Pour connaître les systèmes Linux compatibles avec votre imprimantes, reportez-vous à la section Spécifications de l'imprimante du Guide de l'utilisateur de votre imprimante.
 - Internet Explorer version 5.0 ou supérieure pour les animations Flash de l'aide HTML.
- Pour connaître le nom exact de l'imprimante, reportez-vous au CD-ROM fourni.

Présentation de Smart Panel

Si une erreur survient au cours de l'impression, Smart Panel apparaît automatiquement pour la signaler.

Vous pouvez également lancer manuellement Smart Panel. Double-cliquez sur l'icône Smart Panel de la barre des tâches (sous Windows) ou de la zone de notification (sous Linux). Vous pouvez aussi cliquer sur l'icône de la barre d'état (sous Mac OS X).

Sous Windows, double-cliquez sur cette icône.

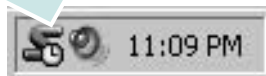

Sous Mac OS X, cliquez sur cette icône.



Sous Linux, cliquez sur cette icône.



Si vous travaillez sous Windows, dans le menu **Démarrer**, sélectionnez **Programmes** ou **Tous les programmes** → **nom du pilote de votre imprimante** → **Smart Panel**.

REMARQUE:

- Si vous avez déjà installé plusieurs imprimantes Samsung, sélectionnez tout d'abord le modèle d'imprimante voulu afin d'utiliser le programme Smart Panel correspondant. Cliquez avec le bouton droit (sous Windows ou Linux) ou cliquez (sous Mac OS X) sur l'icône Smart Panel, sélectionnez le **nom de votre imprimante**.
- La fenêtre Smart Panel et son contenu présentés dans ce Guide de l'utilisateur du logiciel peuvent être différents selon l'imprimante et le système d'exploitation que vous utilisez.

Le programme Smart Panel affiche l'état actuel de l'imprimante, le niveau d'encre restant dans les cartouches d'encre et divers autres informations. Vous pouvez également modifier ces paramètres.

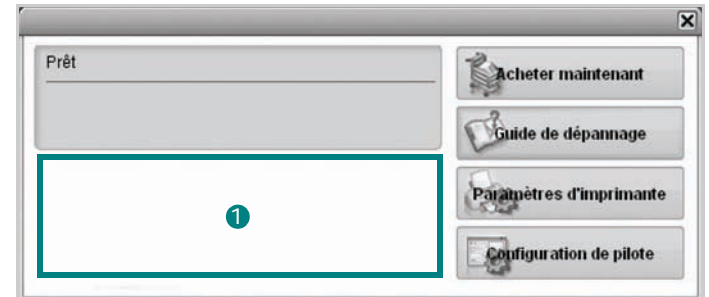

1 Niveau d'encre

Permet de connaître le niveau des cartouches d'encre. L'imprimante et le nombre de cartouches d'encre indiqués dans la fenêtre ci-dessus peuvent différer selon l'imprimante que vous utilisez. Cette caractéristique n'est pas présente sur toutes les imprimantes.

Acheter maintenant

Vous pouvez commander en ligne des cartouches d'encre de remplacement.

Guide de dépannage

Permet d'afficher l'Aide pour résoudre les problèmes rencontrés.

Paramètres d'imprimante

Permet de configurer divers paramètres de l'imprimante dans la fenêtre Utilitaire de paramétrage d'imprimante. Cette caractéristique n'est pas présente sur toutes les imprimantes.

REMARQUE: Si votre imprimante est connectée à un réseau et si vous travaillez sous Windows et Mac OS X, la fenêtre **SyncThru Web Service** apparaît à la place de la fenêtre de l'utilitaire de paramétrage de l'imprimante. Linux ne reconnaît pas l'environnement de réseau.

Configuration de pilote (uniquement sous Windows)

La fenêtre des propriétés de l'imprimante permet d'accéder à toutes les options nécessaires à l'utilisation de l'imprimante. Pour plus d'informations, Reportez-vous à « Paramètres de l'imprimante » à la page 14.

Ouverture du guide de dépannage

Le guide de dépannage contient les solutions aux problèmes d'état de l'imprimante.

Cliquez avec le bouton droit (sous Windows ou Linux) ou cliquez (sous Mac OS X) sur l'icône Smart Panel, puis sélectionnez **Guide de dépannage**.

Utilisation de l'utilitaire de paramétrage d'imprimante

L'utilitaire de paramétrage d'imprimante permet de configurer et de vérifier les paramètres d'impression.

- 1 Cliquez avec le bouton droit (sous Windows ou Linux) ou cliquez (sous Mac OS X) sur l'icône Smart Panel, puis sélectionnez **Paramètres d'imprimante**.
- 2 Modifiez les paramètres.
- 3 Pour transmettre les modifications apportées à l'imprimante, cliquez sur le bouton **Appliquer**.

REMARQUES : si votre imprimante est connectée à un réseau, la fenêtre **SyncThru Web Service** apparaît à la place de la fenêtre l'utilitaire de paramétrage de l'imprimante.

Utilisation du fichier d'aide à l'écran

Pour plus d'informations sur l'utilitaire de paramétrage d'imprimante, cliquez sur .

Modification des paramètres du programme Smart Panel

Cliquez avec le bouton droit (sous Windows ou Linux) ou cliquez (sous Mac OS X) sur l'icône Smart Panel, puis sélectionnez **Options**. Sélectionnez les paramètres souhaités dans la fenêtre **Options**.

6 Utilisation de l'imprimante sous Linux

Vous pouvez utiliser votre appareil dans un environnement Linux.

Ce chapitre contient les sections suivantes :

- **Instructions de démarrage**
- **Installation du pilote Linux unifié**
- **Utilisation du programme SetIP**
- **Utilisation du configurateur de pilote unifié**
- **Configuration des propriétés de l'imprimante**
- **Impression d'un document**

Instructions de démarrage

Le CD-ROM inclut le package du pilote Linux unifié Samsung, qui permet d'utiliser votre appareil avec un ordinateur Linux. Une fois le pilote installé sur votre système Linux, le package du pilote vous permet de surveiller un certain nombre de périphériques, en utilisant simultanément des ports parallèles ECP rapides et des ports USB.

Avec le package du pilote Linux unifié, vous bénéficiez d'un programme d'installation souple et intelligent. Inutile de rechercher les autres composants dont peut avoir besoin le logiciel du pilote Linux unifié : tous les packages nécessaires seront transférés et installés automatiquement sur votre système. Cette fonction est disponible sur un grand nombre des clones Linux les plus connus.

Installation du pilote Linux unifié

Installation du pilote Linux unifié

- 1 Connectez l'imprimante à l'ordinateur. Mettez l'appareil et l'ordinateur sous tension.
- 2 Lorsque la fenêtre de connexion de l'administrateur apparaît, tapez « *root* » dans le champ de connexion et saisissez le mot de passe système.

REMARQUE : Vous devez vous connecter en tant que super-utilisateur (*root*) pour installer le pilote d'impression. Si vous ne disposez pas du statut de super-utilisateur, contactez votre administrateur système.

- 3 Insérez le CD-ROM dans le lecteur. Le CD-ROM se lance automatiquement.

Si ce n'est pas le cas, cliquez sur l'icône  en bas de la fenêtre. Lorsque l'écran Terminal apparaît, tapez ce qui suit :

Si le CD-ROM est en mode maître sur un emplacement secondaire et le répertoire de montage `mnt/cdrom`,

```
[root@localhost root]#mount -t iso9660 /dev/hdc /mnt/cdrom
```

```
[root@localhost root]#cd /mnt/cdrom/Linux
```

```
[root@localhost root]#./install.sh
```

Si vous n'arrivez toujours pas à exécuter le CD-ROM, saisissez les lignes suivantes dans l'ordre indiqué :

```
[root@localhost root]#umount/dev/hdc
```

```
[root@localhost root]#mount -t iso9660 /dev/hdc /mnt/cdrom
```

REMARQUE : Le programme d'installation s'exécute automatiquement si vous disposez d'un logiciel d'exécution automatique installé et configuré.

- 4 Lorsque l'écran de bienvenue s'affiche, cliquez sur **Next**.

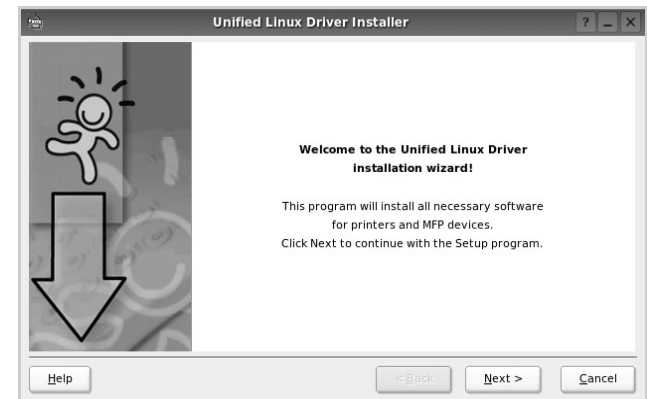

- 5 Une fois l'installation terminée, cliquez sur **Finish**.

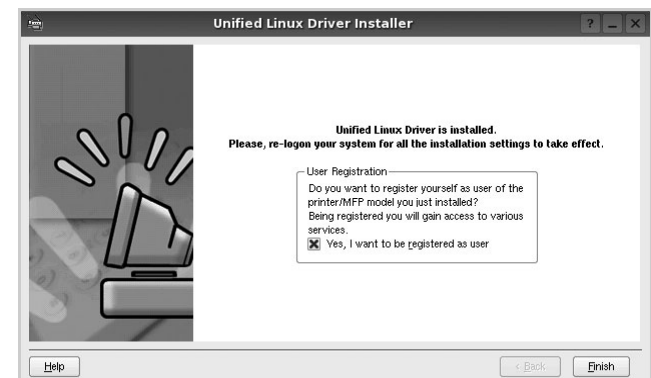

Pour des raisons pratiques, le programme d'installation a ajouté l'icône de bureau du configurateur de pilote unifié et le groupe de pilotes unifiés Samsung au menu système. Si vous rencontrez la moindre difficulté, consultez l'aide à l'écran, accessible via le menu système ou via les applications Windows du package du pilote, telles que le **Unified Driver Configurator**.

Désinstallation du pilote Linux unifié

- 1 Lorsque la fenêtre de connexion de l'administrateur apparaît, tapez « *root* » dans le champ de connexion et saisissez le mot de passe système.

REMARQUE : Vous devez vous connecter en tant que super-utilisateur (root) pour installer le pilote d'impression. Si vous ne disposez pas du statut de super-utilisateur, contactez votre administrateur système.

- 2 Insérez le CD-ROM dans le lecteur. Le CD-ROM se lance automatiquement.

Si ce n'est pas le cas, cliquez sur l'icône  en bas de la fenêtre. Lorsque l'écran Terminal apparaît, tapez ce qui suit :

```
Si le CD-ROM est en mode maître sur un emplacement
secondaire et le répertoire de montage mnt/cdrom,

[root@localhost root]#mount -t iso9660 /dev/hdc /mnt/
cdrom

[root@localhost root]#cd /mnt/cdrom/Linux

[root@localhost root]#./uninstall.sh
```

REMARQUE : Le programme d'installation s'exécute automatiquement si vous disposez d'un logiciel d'exécution automatique installé et configuré.

- 3 Cliquez sur **Uninstall**.
- 4 Cliquez sur **Next**.

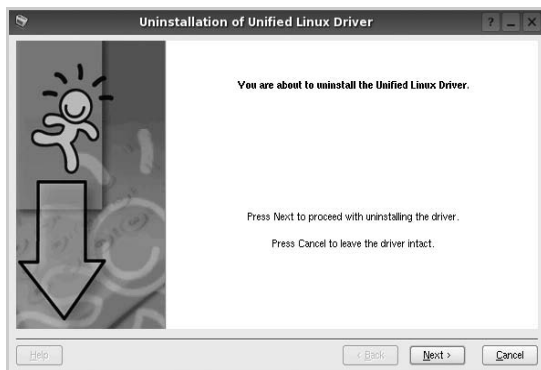

- 5 Cliquez sur **Finish**.

Utilisation du programme SetIP

Ce programme permet de définir le paramètre IP réseau à partir de l'adresse MAC correspondant au numéro de série matériel de l'interface ou de la carte d'imprimante réseau. Il permet notamment à l'administrateur réseau de définir simultanément plusieurs IP réseau.

Vous ne pouvez utiliser le programme SetIP que lorsque votre appareil est connecté à un réseau.

Le programme SetIP devrait être automatiquement installé lors de l'installation du pilote d'imprimante.

Démarrage du programme

- 1 Imprimez le rapport d'informations réseau de l'appareil qui reprend l'adresse MAC.
- 2 Ouvrez le dossier /opt/Samsung/mfp/share/utils/.
- 3 Double-cliquez sur le fichier **SetIPApplet.html**.
- 4 Cliquez sur  dans la fenêtre SetIP pour ouvrir la fenêtre de configuration TCP/IP.
- 5 Saisissez l'adresse MAC de la carte réseau, l'adresse IP, le masque de sous-réseau et la passerelle par défaut, puis cliquez sur **Appliquer**.

REMARQUE : Saisissez l'adresse MAC sans les deux points (:).

- 6 La machine imprime les informations réseau. Vérifiez que tous les paramètres sont corrects.
- 7 Fermez le programme SetIP.

Utilisation du configurateur de pilote unifié

Le configurateur de pilote Linux unifié est un outil principalement conçu pour configurer les imprimantes.

Lorsque vous installez le pilote Linux unifié, l'icône du configurateur de pilote Linux unifié est automatiquement créée sur votre bureau.

Ouverture du configurateur de pilote unifié

- 1 Double-cliquez sur le **Unified Driver Configurator** sur le bureau.
Vous pouvez également cliquer sur l'icône Startup Menu, puis choisir les options du **Samsung Unified Driver** et du **Unified Driver Configurator**.
- 2 Cliquez sur les différents boutons du volet Modules pour ouvrir la fenêtre de configuration correspondante.

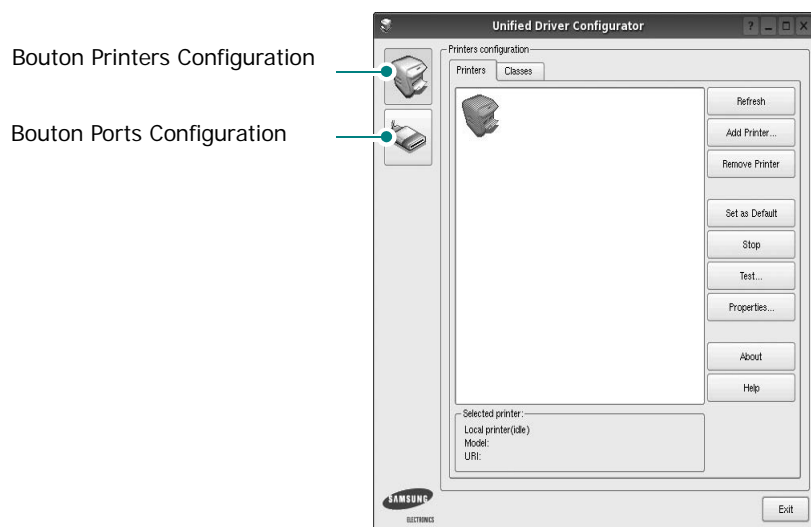

- 3 Pour utiliser l'aide à l'écran, cliquez sur **Help**.
Une fois les configurations modifiées, cliquez sur **Exit** pour fermer le configurateur de pilote unifié.

Volet Printers Configuration

Le volet Printers configuration comporte deux onglets : **Printers** et **Classes**.

Onglet Printers

Pour afficher la configuration de l'imprimante du système actuel, cliquez sur l'icône représentant l'imprimante, à gauche de la fenêtre Unified Driver Configurator.

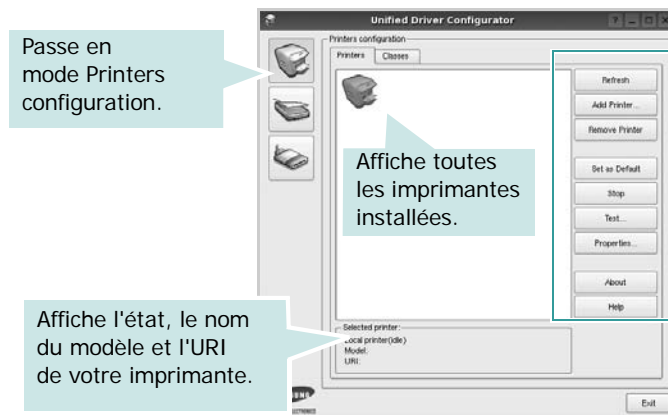

Vous pouvez utiliser les boutons de commande d'imprimante suivants :

- **Refresh** : actualise la liste des imprimantes disponibles.
- **Add Printer** : permet d'ajouter une nouvelle imprimante.
- **Remove Printer** : supprime l'imprimante sélectionnée.
- **Set as Default** : définit l'imprimante actuelle comme imprimante par défaut.
- **Stop/Start** : arrête/démarre l'imprimante.
- **Test** : permet d'imprimer une page de test afin de s'assurer du bon fonctionnement de l'appareil.
- **Properties** : permet d'afficher et de modifier les propriétés de l'imprimante. Pour plus d'informations, reportez-vous à la page 30.

Onglet Classes

L'onglet Classes affiche la liste des catégories d'imprimantes disponibles.

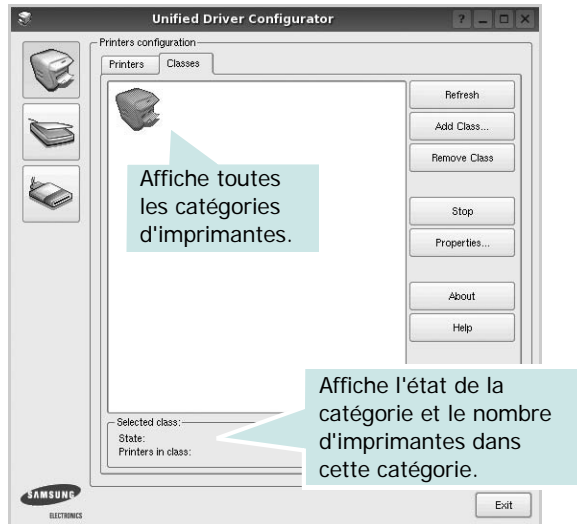

- **Refresh** : actualise la liste des catégories.
- **Add Class...** : permet d'ajouter une nouvelle catégorie d'imprimante.
- **Remove Class** : supprime la catégorie d'imprimante sélectionnée.

Ports Configuration

Cette fenêtre permet d'afficher la liste des ports disponibles, de vérifier l'état de chaque port et de libérer un port qui reste occupé lorsque le processus propriétaire a été interrompu pour une raison quelconque.

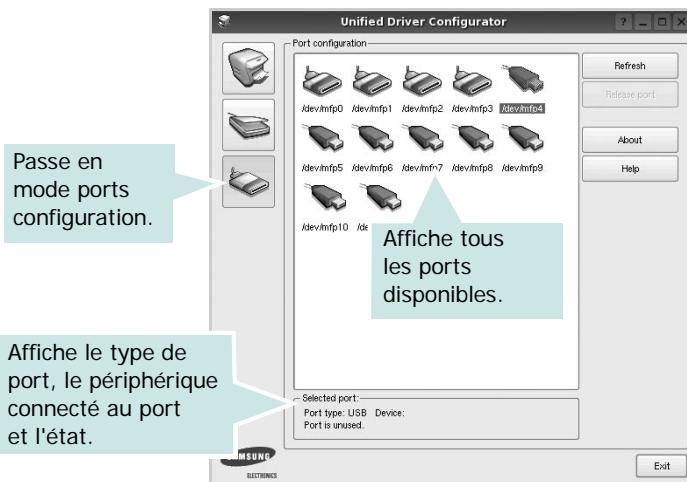

- **Refresh** : actualise la liste des ports disponibles.
- **Release port** : libère le port sélectionné.

Configuration des propriétés de l'imprimante

La fenêtre de propriétés associée à l'option de configuration des imprimantes permet de modifier les propriétés de votre appareil dans son rôle d'imprimante.

- 1 Ouvrez le configurateur de pilote unifié.
Si nécessaire, passez en mode Printers configuration.
- 2 Dans la liste des imprimantes disponibles, sélectionnez l'appareil voulu, puis cliquez sur **Propriétés**.
- 3 La fenêtre Printer Properties s'ouvre.

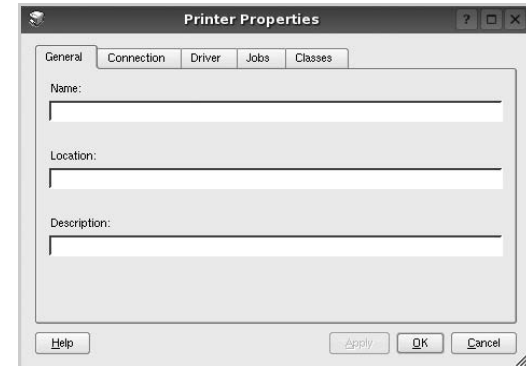

Les cinq onglets suivants apparaissent en haut de la fenêtre :

- **General** : permet de modifier l'emplacement et le nom de l'imprimante. Le nom entré dans cet onglet s'affiche dans la liste des imprimantes de la fenêtre Printers configuration.
 - **Connection** : permet d'afficher ou de sélectionner un autre port. Si vous changez le port de l'imprimante (passage d'un port USB à un port parallèle et réciproquement) en cours d'utilisation, vous devez reconfigurer le port d'imprimante dans cet onglet.
 - **Driver** : permet d'afficher ou de sélectionner un autre pilote d'impression. Cliquez sur **Options** pour définir les options par défaut du périphérique.
 - **Jobs** : affiche la liste des tâches d'impression. Cliquez sur **Cancel job** pour annuler la tâche sélectionnée et cochez la case **Show completed jobs** pour afficher les tâches précédentes dans la liste des tâches.
 - **Classes** : affiche la catégorie dans laquelle figure votre imprimante. Cliquez sur **Add to Class** pour ajouter l'imprimante à une catégorie précise ou sur **Remove from Class** pour supprimer l'imprimante de la catégorie sélectionnée.
- 4 Cliquez sur **OK** pour appliquer les modifications et fermer la fenêtre Printer Properties.

Impression d'un document

Impression à partir d'applications

Vous pouvez réaliser des impressions à partir de nombreuses applications Linux, à l'aide du système CUPS (Common UNIX Printing System). Vous pouvez ainsi procéder à des impressions sur votre appareil à partir de n'importe quelle application de ce type.

- 1 Dans l'application utilisée, sélectionnez **Print** dans le menu **File**.
- 2 Sélectionnez **Print** directement à l'aide de la fonction **lpr**.
- 3 Dans la fenêtre LPR, sélectionnez le nom de modèle de votre appareil dans la liste des imprimantes, puis cliquez sur **Properties**.

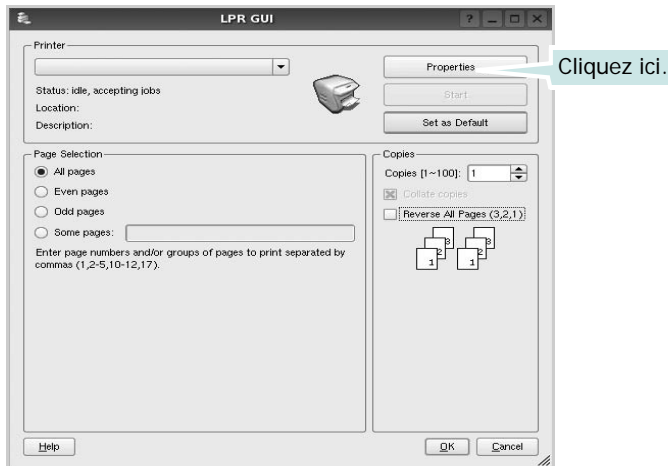

- 4 Modifiez les propriétés de l'imprimante et des tâches d'impression.

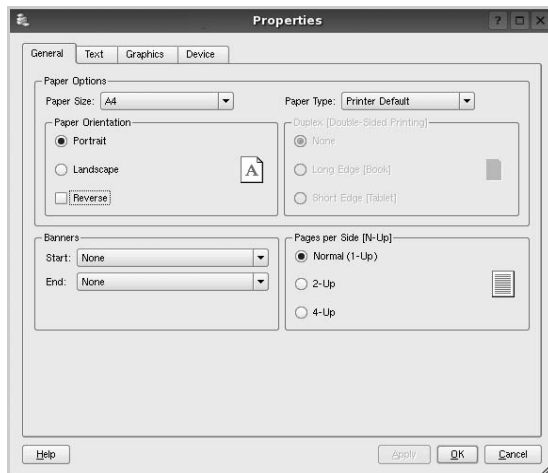

Les quatre onglets suivants apparaissent en haut de la fenêtre.

- **General** : permet de modifier le format et le type du papier, ainsi que l'orientation des documents, d'activer l'impression recto verso, d'ajouter des bandeaux de début et de fin, et de modifier le nombre de pages à imprimer par feuille.
 - **Text** : permet de définir les marges de la page et les options du texte, telles que l'espacement et les colonnes.
 - **Graphics** : permet de déterminer les options d'image appliquées lors de l'impression des images/fichiers, telles que les couleurs, la taille ou la position de l'image.
 - **Device** : permet de définir la résolution d'impression, la source d'alimentation papier et la destination.
- 5 Cliquez sur **Apply** pour appliquer les modifications et fermer la fenêtre Properties.
 - 6 Pour lancer l'impression, cliquez sur **OK** dans la fenêtre LPR.
 - 7 La fenêtre d'impression s'ouvre : elle vous permet de surveiller l'état de la tâche d'impression.
Pour annuler la tâche actuelle, cliquez sur **Cancel**.

Impression de fichiers

Vous pouvez imprimer différents types de fichier sur le périphérique Samsung à l'aide de CUPS (de la manière habituelle, c'est-à-dire directement à partir de l'interface de ligne de commande). Pour ce faire, vous pouvez utiliser l'utilitaire CUPS `lpr`. Toutefois, le package du pilote remplace l'outil `lpr` classique par un programme LPR GUI beaucoup plus convivial.

Pour imprimer un fichier :

- 1 Entrez `lpr <nom_fichier>` sur une ligne de commande de shell Linux, puis appuyez sur **Entrée**. La fenêtre LPR apparaît.

Si vous tapez uniquement `lpr` et que vous appuyez sur **Entrée**, la fenêtre de sélection du fichier à imprimer s'ouvre d'abord. Sélectionnez les fichiers à imprimer, puis cliquez sur **Open**.

- 2 Dans la fenêtre LPR, sélectionnez l'imprimante dans la liste, puis modifiez les propriétés de l'imprimante et des tâches d'impression.

Pour plus d'informations sur la fenêtre de propriétés, reportez-vous à la page 31.

- 3 Cliquez sur **OK** pour lancer l'impression.

7 Utilisation de l'imprimante avec un Macintosh

Vous pouvez utiliser cette imprimante sur les systèmes Macintosh dotés d'une interface USB ou d'une carte d'interface réseau 10/100 Base-TX. Lorsque vous imprimez un fichier sous Macintosh, vous pouvez utiliser le pilote PostScript en installant le fichier PPD.

REMARQUE : *certaines imprimantes ne prennent pas en charge les interfaces réseau. Pour savoir si votre imprimante prend en charge les interfaces réseau, consultez les spécifications de l'imprimante dans le guide de l'utilisateur.*

Ce chapitre contient les sections suivantes :

- Installation du logiciel sur Macintosh
- Utilisation du programme SetIP
- Configuration de l'imprimante
- Impression

Installation du logiciel sur Macintosh

Le CD-ROM livré avec votre imprimante contient le fichier PPD vous permettant d'utiliser le pilote CUPS ou le pilote Apple LaserWriter (*disponible uniquement si vous utilisez une imprimante prenant en charge les pilotes PostScript*) pour imprimer à partir d'un Macintosh.

Pilote d'imprimante

Installer le pilote d'impression

- 1 Connectez l'imprimante à l'ordinateur. Mettez l'ordinateur et l'imprimante sous tension.
- 2 Insérez le CD-ROM fourni avec votre imprimante dans le lecteur de CD-ROM.
- 3 Double-cliquez sur l'**icône CD-ROM qui apparaît** sur le bureau du Macintosh.
- 4 Double-cliquez sur le répertoire **MAC_Installer**.
- 5 Double-cliquez sur le répertoire **MAC_Printer**.
- 6 Cliquez deux fois sur l'icône **Programme d'installation Samsung SPLC**.
- 7 Saisissez le mot de passe et cliquez sur **OK**.
- 8 La fenêtre d'installation Samsung SPL s'ouvre. Cliquez sur **Continuer**, puis **Continuer**.
- 9 Sélectionner **Installation standard** et cliquez sur **Programme d'installation**.
- 10 Une fois l'installation terminée, cliquez sur **Quitter**.

Désinstallation du pilote d'impression

Vous devez désinstaller le logiciel pour procéder à sa mise à niveau ou lorsque l'installation échoue.

- 1 Insérez le CD-ROM fourni avec votre imprimante dans le lecteur de CD-ROM.
- 2 Double-cliquez sur l'**icône CD-ROM qui apparaît** sur le bureau du Macintosh.
- 3 Double-cliquez sur le répertoire **MAC_Installer**.
- 4 Double-cliquez sur le répertoire **MAC_Printer**.
- 5 Cliquez deux fois sur l'icône **Programme d'installation Samsung SPLC**.
- 6 Saisissez le mot de passe et cliquez sur **OK**.
- 7 La fenêtre d'installation Samsung SPL s'ouvre. Cliquez sur **Continuer**, puis **Continuer**.
- 8 Sélectionner **Désinstaller** et cliquez sur **Désinstaller**.
- 9 Une fois la désinstallation terminée, cliquez sur **Quitter**.

Utilisation du programme SetIP

Ce programme permet de définir le paramètre IP réseau à partir de l'adresse MAC correspondant au numéro de série matériel de l'interface ou de la carte d'imprimante réseau. Il permet notamment à l'administrateur réseau de définir simultanément plusieurs IP réseau.

Vous ne pouvez utiliser le programme SetIP que lorsque votre appareil est connecté à un réseau.

Le programme SetIP devrait être automatiquement installé lors de l'installation du pilote d'imprimante.

REMARQUE : Si vous avez sélectionné **Installation standard sur imprimante réseau** lors de l'installation du pilote d'imprimante, le programme SetIP se lance automatiquement après l'installation. Suivez les instructions ci-dessous.

- 1 Lorsque la fenêtre du certificat apparaît, cliquez sur **Trust**.
- 2 Imprimez le rapport d'informations réseau de l'appareil qui reprend l'adresse MAC.
- 3 Cliquez sur  dans la fenêtre SetIP pour ouvrir la fenêtre de configuration TCP/IP.
- 4 Saisissez l'adresse MAC de la carte réseau, l'adresse IP, le masque de sous-réseau et la passerelle par défaut, puis cliquez sur **Appliquer**.

REMARQUE : Saisissez l'adresse MAC sans les deux points (:).

- 5 La machine imprime les informations réseau. Vérifiez que tous les paramètres sont corrects.
- 6 Fermez le programme SetIP.

Démarrage du programme

Si vous souhaitez modifier la configuration d'adresse IP de votre imprimante réseau, suivez les instructions ci-dessous.

- 1 Imprimez le rapport d'informations réseau de l'appareil qui reprend l'adresse MAC.
- 2 Ouvrez le dossier **Bibliothèque** -> **Printers** -> **Samsung** -> **Le nom de votre modèle d'imprimante** -> **SetIP**.
- 3 Double-cliquez sur le fichier **SetIPApplet.html**.
- 4 Lorsque la fenêtre du certificat apparaît, cliquez sur **Trust**.
- 5 Cliquez sur  dans la fenêtre SetIP pour ouvrir la fenêtre de configuration TCP/IP.
- 6 Saisissez l'adresse MAC de la carte réseau, l'adresse IP, le masque de sous-réseau et la passerelle par défaut, puis cliquez sur **Appliquer**.

REMARQUE : Saisissez l'adresse MAC sans les deux points (:).

- 7 La machine imprime les informations réseau. Vérifiez que tous les paramètres sont corrects.
- 8 Fermez le programme SetIP.

Configuration de l'imprimante

La configuration de votre imprimante dépend du câble que vous utilisez pour connecter l'imprimante à votre ordinateur : le câble réseau ou le câble USB.

Avec une connexion réseau

REMARQUE : *certaines imprimantes ne prennent pas en charge les interfaces réseau. Avant de connecter l'imprimante, vous pouvez vérifier si elle prend en charge les interfaces réseau en consultant les spécifications de l'imprimante dans le guide de l'utilisateur.*

- 1 Suivez les instructions de « Installation du logiciel sur Macintosh », page 32 pour installer le fichier PPD et le fichier de filtre sur votre ordinateur.
- 2 Ouvrez le dossier **Applications** → **Utilitaires**, puis **Utilitaire de configuration d'impression**.
 - Sous MAC OS 10.5, ouvrez les **Préférences Système** dans le dossier **Applications** et cliquez sur **Imprimantes et fax**.
- 3 Cliquez sur **Ajouter** dans **Liste des imprimantes**.
 - Sous MAC OS 10.5, cliquez sur l'icône « + » pour faire apparaître une fenêtre d'affichage.
- 4 Sous MAC OS 10.3, sélectionnez l'onglet **Impression via IP**.
 - Sous MAC OS 10.4, cliquez sur **Imprimante IP**.
 - Sous MAC OS 10.5, cliquez sur **IP**.

- 5 Sélectionnez **Socket/HP Jet Direct** dans **Printer Type**.
LORS DE L'IMPRESION D'UN DOCUMENT CONTENANT PLUSIEURS PAGES, LES PERFORMANCES D'IMPRESION PEUVENT ÊTRE AMÉLIORÉES EN CHOISSANT SOCKET COMME TYPE D'IMPRIMANTE.
- 6 Saisissez l'adresse IP de l'imprimante dans le champ **Adresse de l'imprimante**.
- 7 Saisissez le nom de la file d'attente dans le champ **File d'attente**. Si vous n'arrivez pas à déterminer le nom de la file d'attente de votre serveur d'impression, commencez par essayer d'utiliser la file d'attente par défaut.
- 8 Pour MAC OS 10.3, si sélection automatique ne fonctionne pas correctement, sélectionnez **Samsung** dans **Modèle de l'imprimante**, puis **le nom de l'imprimante** dans **Nom de modèle**.
 - Pour MAC OS 10.4, si sélection automatique ne fonctionne pas correctement, sélectionnez **Samsung** dans **Imprimer via**, puis **le nom de l'imprimante** dans **Modèle**.
 - Pour MAC OS 10.5, si la sélection automatique ne fonctionne pas correctement, sélectionnez **Sélectionner un gestionnaire à utiliser...**, puis le nom de votre imprimante dans **Imprimer via**.

L'adresse IP de votre imprimante apparaît dans la **Liste des imprimantes**, où votre imprimante figure en tant qu'imprimante par défaut.
- 9 Cliquez sur **Ajouter**.

Avec une connexion USB

- 1 Suivez les instructions de « Installation du logiciel sur Macintosh », page 32 pour installer le fichier PPD et le fichier de filtre sur votre ordinateur.
- 2 Ouvrez le dossier **Applications** → **Utilitaires**, puis **Utilitaire de configuration d'impression**.
 - Sous MAC OS 10.5, ouvrez les **Préférences Système** dans le dossier **Applications** et cliquez sur **Imprimantes et fax**.
- 3 Cliquez sur **Ajouter** dans **Liste des imprimantes**.
 - Sous MAC OS 10.5, cliquez sur l'icône « + » pour faire apparaître une fenêtre d'affichage.
- 4 Sous MAC OS 10.3, sélectionnez l'onglet **USB**.
 - Sous MAC OS 10.4, cliquez sur **Navigateur par défaut** et recherchez la connexion USB.
 - Sous MAC OS 10.5, cliquez sur **Par défaut** et recherchez la connexion USB..

5 Pour MAC OS 10.3, si sélection automatique ne fonctionne pas correctement, sélectionnez **Samsung** dans **Modèle de l'imprimante**, puis **le nom de l'imprimante** dans **Nom de modèle**.

•Pour MAC OS 10.4, si sélection automatique ne fonctionne pas correctement, sélectionnez **Samsung** dans **Imprimer via**, puis **le nom de l'imprimante** dans **Modèle**.

•Pour MAC OS 10.5, si la sélection automatique ne fonctionne pas correctement, sélectionnez **Sélectionner un gestionnaire à utiliser...**, puis le nom de votre imprimante dans **Imprimer via**.

Votre imprimante apparaît dans la **Liste des imprimantes** et est définie en tant qu'imprimante par défaut.

6 Cliquez sur **Ajouter**.

Impression

REMARQUE :

- La fenêtre Macintosh des propriétés d'imprimante présentée dans ce guide de l'utilisateur peut différer de celle qui apparaît sur votre écran. Cela dépend de l'imprimante utilisée. Néanmoins, elle conserve des fonctions similaires.
- *Vous pouvez vérifier le nom de l'imprimante sur le CD-ROM fourni.*

Impression d'un document

Lorsque vous imprimez à partir d'un Macintosh, vous devez vérifier la configuration du logiciel d'impression dans chaque application utilisée. Pour imprimer à partir d'un Macintosh, procédez comme suit :

- 1 Ouvrez une application Macintosh, puis sélectionnez le fichier à imprimer.
- 2 Ouvrez le menu **Fichier** et cliquez sur **Mise en page (Mise en page du document)** dans certaines applications).
- 3 Définissez le format, l'orientation et la mise à l'échelle, ainsi que les autres options disponibles, puis cliquez sur **OK**.



▲ Mac OS 10.3

- 4 Ouvrez le menu **Fichier** et cliquez sur **Imprimer**.
- 5 Sélectionnez le nombre de copies et indiquez les numéros des pages à imprimer.
- 6 Cliquez sur **Imprimer** une fois le paramétrage terminé.

Modification des paramètres d'impression

Lorsque vous imprimez, vous pouvez utiliser des options d'impression avancées.

Sélectionnez la commande **Imprimer** du menu **Fichier** dans l'application Macintosh. Le nom d'imprimante qui apparaît dans la fenêtre des propriétés de l'imprimante peut varier en fonction de l'imprimante utilisée. Le reste des éléments de la fenêtre des propriétés de l'imprimante reste toujours identique.

REMARQUE : Les options de configuration peuvent varier en fonction des imprimantes et de la version de SE Macintosh utilisée.

Mise en page

L'onglet **Mise en page** permet de présenter le document tel qu'il sera sur la page imprimée. Vous pouvez imprimer plusieurs pages par feuille. Dans la liste déroulante **Préréglages**, sélectionnez **Mise en page** pour accéder aux fonctionnalités suivantes.

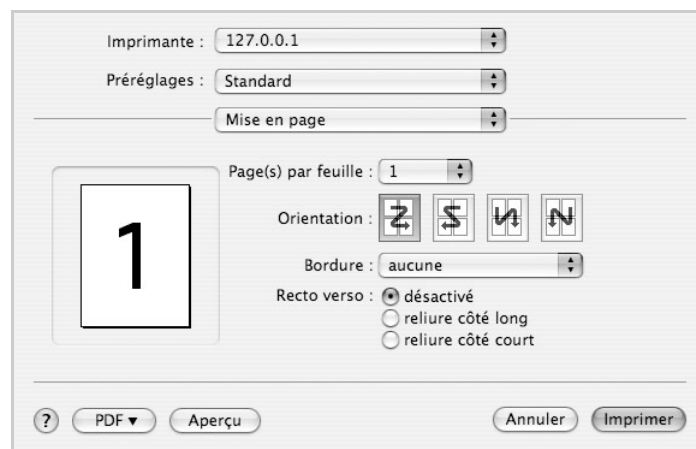

▲ Mac OS 10.4

- **Page(s) par feuille:** Cette fonction détermine le nombre de pages imprimées sur une feuille. Pour plus d'informations, reportez-vous à « Impression de plusieurs pages sur une seule feuille » dans la colonne suivante.
- **Orientation:** Vous pouvez sélectionner l'orientation de l'impression sur une page comme dans les exemples de l'interface.

Graphiques

L'onglet **Graphiques** propose des options permettant de sélectionner **Résolution (Qualité)** et **Mode Couleur**. Sélectionnez **Graphiques** dans la liste déroulante **Préréglages** pour accéder aux fonctions graphiques.



▲ Mac OS 10.4

•**Résolution (Qualité)** : Vous pouvez sélectionner la résolution d'impression. Plus la valeur est élevée, plus les caractères et les graphiques imprimés sont nets. Toutefois, une résolution élevée peut augmenter le temps d'impression d'un document.

•**Mode Couleur** : Vous pouvez configurer les options de couleur. Couleur offre généralement la meilleure qualité d'impression qui soit pour les documents couleur. Pour imprimer un document couleur en échelle de gris, sélectionnez Échelle de gris.

Papier

Papier Type de papier pour faire correspondre le papier inséré dans le bac au papier du document original. Vous obtenez ainsi la meilleure qualité d'impression. Si vous utilisez un support différent, sélectionnez le type correspondant.

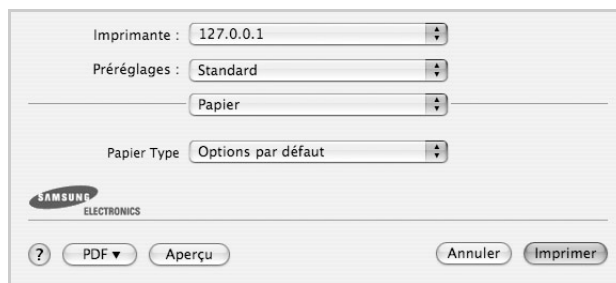

▲ Mac OS 10.4

Fonctions de l'imprimante

Les options de cet onglet permettent de sélectionner le type de papier et d'ajuster la qualité d'impression. Dans la liste déroulante **Préréglages**, sélectionnez **Fonctions d'imprimante** pour accéder aux fonctions suivantes :



▲ Mac OS 10.4

- Impression recto verso inversée** : Cette option vous permet de sélectionner un ordre d'impression normal au lieu d'un ordre d'impression recto verso.
- Ajuster à la page** : Cette fonction vous permet d'adapter votre travail d'impression à n'importe quel format de papier, quelle que soit la taille du document enregistré. Cela peut s'avérer utile pour vérifier les détails d'un petit document.
- Couleur RVB** : Ce paramètre détermine le rendu des couleurs. Standard est le paramètre le plus utilisé. Les couleurs de ce mode sont proches de celles d'un moniteur standard (moniteur sRGB). Le mode Couleurs vives convient à l'impression des données et diagrammes de présentations. Les couleurs de ce mode sont plus vives que celle du mode Standard. Le mode Périphérique convient à l'impression de lignes fines, de petits caractères et de dessins en couleur. Les couleurs du mode Périphérique peuvent être différentes de celles d'un moniteur ; les couleurs de toner pures sont utilisées pour l'impression en cyan, magenta et jaune.

Impression de plusieurs pages sur une seule feuille

Vous pouvez imprimer plus d'une page sur une seule feuille de papier. Cette option vous permet d'imprimer les brouillons de façon économique.

- 1 Sélectionnez la commande **Imprimer** du menu **Fichier** dans l'application Macintosh.
- 2 Sélectionnez **Disposition**.

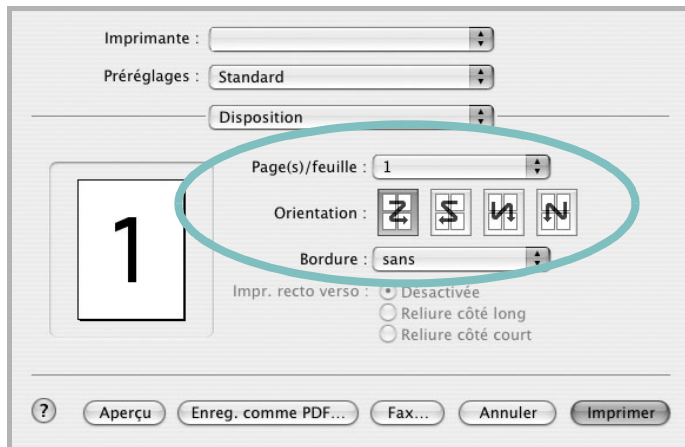

▲ Mac OS 10.3

- 3 Sélectionnez le nombre de pages que vous souhaitez imprimer par feuille dans la liste déroulante **Page(s)/feuille**.
- 4 Sélectionnez l'ordre des pages à l'aide de l'option **Orientation**.
Pour imprimer une bordure autour de chaque page sur la feuille, sélectionnez l'option souhaitée dans la liste déroulante **Bordure**.
- 5 Cliquez sur **Imprimer**. L'imprimante imprime alors sur le recto de chaque feuille le nombre de pages sélectionné.

SECTION LOGICIEL -

INDEX

A

- affiche, impression 20
- aide, utilisation 18
- alimentation papier, définition
 - Windows 15
- autres propriétés, définition 17

D

- désinstallation
 - pilote MFP
 - Linux 28
- désinstallation du logiciel
 - Windows 12
- désinstallation, logiciel
 - Macintosh 32
- document, impression
 - Macintosh 35
 - Windows 13

E

- économie d'encre, définition 16

F

- filigrane
 - création 22
 - impression 22
 - modification 22
 - suppression 22
- format de papier, définition
 - impression 31
- format du papier, définition 15

I

- impression
 - à partir de Macintosh 35
 - à partir de Windows 13
 - adaptation à la page 21
 - affiche 22
 - document 13

- documents reliés 20
- échelle 21
- filigrane 22
- pages multiples
 - Macintosh 37
 - Windows 19
- recto/verso 21
- résolution 31
- sous Linux 31
- surimpression 23
- impression avancée, utilisation 19
- impression de documents reliés 20
- impression recto/verso 21
- installation
 - logiciel Linux 27
 - pilote d'impression
 - Macintosh 32
 - Windows 4

L

- langue, modification 10
- Linux
 - impression 31
 - pilote, installation 27
 - propriétés de l'imprimante 30
- logiciel
 - configuration requise
 - Macintosh 32
 - désinstallation
 - Macintosh 32
 - Windows 12
 - installation
 - Macintosh 32
 - Windows 4
 - réinstallation
 - Windows 11
- logiciel d'impression
 - désinstallation
 - Macintosh 32
 - Windows 12
 - installation
 - Windows 4
- logiciel d'impression
 - installation

- Macintosh 32

M

- Macintosh
 - configuration de l'imprimante 33
 - impression 35
 - pilote
 - désinstallation 32
 - installation 32
 - moniteur d'état, utilisation 25

O

- orientation de l'impression
 - Windows 15
- orientation, impression 31

P

- pages multiples, impression
 - Macintosh 37
 - Windows 19
- paramétrage
 - contraste 16
 - économie d'encre 16
 - favoris 18
 - mode image 16
 - option TrueType 16
 - résolution
 - Windows 16
 - paramètres favoris, utilisation 18
- pilote d'imprimante, installation
 - Linux 27
- pilote MFP, installation
 - Linux 27
- propriétés d'impression, définition
 - Macintosh 35
- propriétés de l'imprimante
 - Linux 31
- propriétés de l'imprimante, définition
 - Windows 14
- propriétés de mise en page, définition
 - Macintosh 35

Windows 15
propriétés du papier, définition 15
propriétés graphiques, définition 16

R

résolution d'impression 31
résolution de l'imprimante, définition
Windows 16

S

source d'alimentation papier, définition 31
surimpression
création 23
impression 23
suppression 23

T

type de papier, définition
impression 31

