

SMX-F30/F33/F34BN
SMX-F30/F33/F34LN
SMX-F30/F33/F34RN
SMX-F30/F33/F34SN

Caméscope à mémoire

Guide d'utilisation

imaginez toutes les possibilités

Merci d'avoir acheté un produit Samsung.
Pour obtenir notre service complet, enregistrez votre produit
sur le portail de
www.samsung.com/register



particularités importantes de votre caméscope à mémoire flash

Écran LCD couleur haute résolution format écran large (écran TFT LCD LARGE 2,7 pouces)

Le caméscope à mémoire flash Samsung dispose d'un écran large LCD 2,7 pouces de 112 pixels qui permet un affichage net et lumineux. En outre, l'action renforcée de l'optimisateur LCD qui adapte la couleur et la luminosité de l'écran aux conditions de l'éclairage ambiant permet un meilleur visionnage sous une forte lumière solaire.

Codage H.264 (MPEG4 partie 10/Codage vidéo évolué)

La plus récente technologie de compression vidéo, le codage H.264 utilise un niveau de compression élevé permettant d'améliorer considérablement la durée d'enregistrement sur un support de stockage particulier.

Interface utilisateur simple et facile à manier

Conçue pour offrir une facilité d'utilisation optimale, grâce à une forme ergonomique comprenant une disposition des touches personnalisables, correspondant à l'enregistrement et la lecture et aux fonctions fréquemment utilisées. Une interface utilisateur graphique améliorée fournit un nouveau design innovant et une grande facilité de maniement.

Mémoire flash intégrée de grande capacité ((8GB(SMX-F33BN/LN/RN/SN only)/16GB(SMX-F34BN/LN/RN/SN only)))

Le caméscope possède une mémoire flash intégrée de grande capacité vous permettant d'enregistrer des fichiers vidéo ou photos.

Fonctions conviviales

La fonction conviviale EASY Q optimise votre caméscope à mémoire flash pour les conditions d'enregistrement automatique, ce qui assure les meilleures performances, même aux utilisateurs débutants.

Avec double option de mémoire

Le logement externe du caméscope à mémoire prend en charge les cartes de capacité élevée de type SDHC et MMCplus. Effectue la lecture et le transfert de vidéos rapidement et facilement à partir de la mémoire de votre choix. En plus de cette fente, le caméscope est doté d'une mémoire flash intégrée((8GB(SMX-F33BN/LN/RN/SN only)/16GB(SMX-F34BN/LN/RN/SN only))).

Images à haute définition avec le moteur Samsung d'amélioration numérique des images naturelles (DNle)

Notre caméscope à mémoire flash dispose des options Samsung de réduction du bruit tridimensionnel (3DNR), de reproduction à haute sensibilité des couleurs (couleurs intelligentes), de notre système anti-vibration à haute performance (Hyper DIS), de l'option de détection automatique des visages (Face Detection) et encore beaucoup plus.

Peut capturer des images à des distances imperceptibles à l'œil humain

(zoom optique 34X 42x Intelli-zoom zoom numérique 1200X)

Les zooms optiques puissants de Samsung rapprochent la nature sans devoir pour autant sacrifier la qualité de l'image. De plus, l'interpolation d'un zoom numérique permet que les situations de zoom extrêmes demeurent plus nettes et moins déformées qu'avec les anciens zooms numériques.

Fonctions d'enregistrement multiples

Le caméscope à mémoire flash offre les fonctions de stabilisateur d'image électronique (HDIS), les effets numériques et une gamme étendue d'autres fonctions à sélectionner en fonction de la scène à enregistrer. ➡ pages 57 à 72

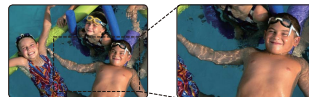
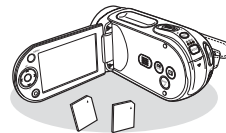
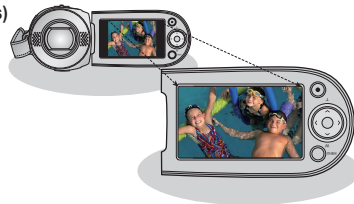

Capture d'images photo

Capture un sujet mobile instantanément et sauvegarde la scène sous forme d'image photo. ➡ page 48

Téléchargement facile vers YouTube

Vous pouvez charger votre vidéo enregistrée sur YouTube à l'aide de CyberLink Media Show4. ➡ page 98

Savoir profiter de toutes les options de lecture

Contrairement aux systèmes à cassette, la lecture avec le caméscope à mémoire flash est simple, facile et rapide puisque les fonctions de rebobinage et d'avance rapide sont désormais inutiles. Beaucoup de fonctions demeurent disponibles et elles vous offrent plusieurs choix de lecture. ➡ pages 73 à 79

Lecture sur ordinateur

L'interface USB 2.0 permet un transfert en douceur de vidéos ou photos sur un ordinateur. L'offre groupée de logiciels permet le transfert de vos vidéos sur votre ordinateur. ➡ page 97

La poignée pivote pour des prises de création libre (rotation max. de 180 degrés)

Il n'est pas nécessaire de rester debout ou de vous accroupir pour prendre vos vidéos ou photos. Le caméscope à mémoire flash de Samsung est doté d'une nouvelle poignée pivotante. Vous pouvez maintenant prendre vos vidéos ou photos en plongée ou en contre-plongée tout en demeurant debout. Maintenant, vous pouvez librement tourner des vidéos en plongée ou en contre-plongée tout en demeurant debout.

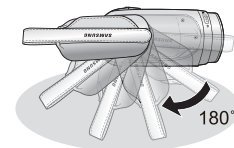
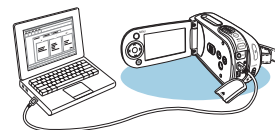



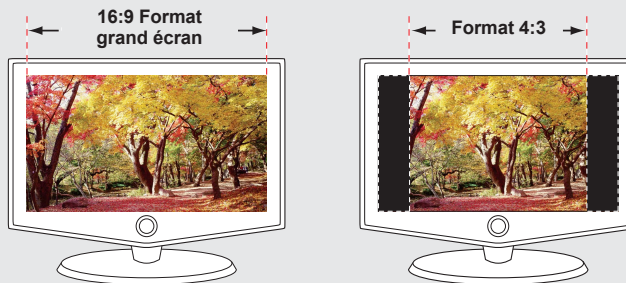

Enregistrement et visionnement polyvalent au format 4:3 et 16:9

En vous proposant le choix d'effectuer vos prises en deux formats d'écran - 4:3 et 16:9, SAMSUNG s'assure que vous prendrez l'image au complet ; cela en permet la lecture sur tous les appareils à partir des vieux modèles de téléviseurs jusqu'à votre tout nouveau téléviseur grand format.



consignes de sécurité

Description des icônes et symboles contenus dans ce manuel :

 AVERTISSEMENT	Indique un risque mortel ou de lésions corporelles.
 ATTENTION	Indique un risque potentiel de lésions corporelles ou de dommage matériel.
 ATTENTION	Respectez ces consignes de sécurité fondamentales afin de réduire les risques d'incendie, d'explosion, de décharge électrique ou de lésions corporelles lorsque vous utilisez votre caméscope :
	Propose des trucs ou des pages de référence pour vous aider à manipuler le caméscope.

Ces symboles d'avertissement sont insérés à ces endroits pour prévenir les lésions corporelles, pour vous et pour les autres. Veuillez les respecter à la lettre. Après avoir lu cette section, veuillez la ranger dans un endroit sûr pour référence ultérieure.

précautions

Avertissement!

- Ce caméscope doit toujours être branché sur une prise murale CA avec broche de mise à la terre.
- Évitez d'exposer les bloc-piles aux chaleurs excessives : soleil, feu etc...

Attention

Danger d'explosion si le bloc-piles est remplacé par un autre type.
Insérez uniquement un bloc-piles neuf identique ou du même type.

Utilisez un adaptateur approprié si l'alimentation est du type 240 V CA.

AVANT D'UTILISER LE CAMÉSCOPE

- **Ce caméscope est conçu exclusivement pour accueillir la mémoire flash intégrée (8GB(SMX-F33BN/LN/RN/SN only)/16GB(SMX-F34BN/LN/RN/SN only)) de grande capacité et les cartes mémoires amovibles.**
- **Ce caméscope à mémoire flash enregistre les vidéos au format H.264/AVC(MPEG4 partie 10/Codage vidéo évolué) conforme au format de résolution standard (SD-VIDEO).**
- **Veillez prendre note que ce caméscope à mémoire flash n'est pas compatible avec d'autres formats vidéo numériques.**
- **Procédez à un essai avant d'enregistrer une vidéo importante.**
 - Effectuez la lecture de votre essai pour vous assurer de la qualité de la vidéo et de la bande sonore.
- **Aucun dédommagement n'est disponible pour les contenus enregistrés :**
 - Samsung n'est aucunement responsable des dommages survenus en raison d'un enregistrement anormal ou d'un enregistrement illisible en raison d'une défaillance du caméscope à mémoire flash ou de la carte mémoire. En outre, Samsung n'est aucunement responsable de vos enregistrements vidéo ou audio.
 - Les données d'enregistrement peuvent se perdre en raison d'une mauvaise manipulation du caméscope DVD, de la carte mémoire, etc.
Samsung n'est aucunement responsable de la perte des données enregistrées.
- **Faites une copie de sauvegarde de vos données importantes**
 - Protégez vos données importantes en copiant vos fichiers sur un ordinateur. Nous vous recommandons de les copier de votre ordinateur sur un autre support de stockage pour les conserver. Reportez-vous au guide d'installation du logiciel et des raccords USB.
- **Droits d'auteur : Veillez prendre note que ce caméscope à mémoire flash est destiné uniquement à l'utilisation personnelle.**
 - Les données enregistrées sur la carte du caméscope à mémoire flash à partir d'autres dispositifs numériques ou analogiques sont protégées par la Loi sur les droits d'auteur et ne peuvent être utilisées sans la permission expresse du propriétaire des droits d'auteur sauf pour votre jouissance personnelle. Nous vous recommandons d'obtenir au préalable la permission d'enregistrer même des événements tels que les spectacles, les performances ou les expositions.

précautions de manipulation

REMARQUE IMPORTANTE

- **Manipulez l'afficheur à cristaux liquides (ACL) avec soin:**
 - L'écran ACL est un dispositif d'affichage très fragile : évitez d'appuyer fortement sur sa surface, ne le frappez pas et ne le piquez pas avec un objet acéré.
 - Lorsque vous appuyez sur la surface de l'écran ACL, cela produit une déformation de l'image. Si la déformation ne disparaît pas, éteignez le caméscope et patientez quelques moments, puis rallumez-le.
 - Ne déposez pas le caméscope avec son écran ACL face vers le sol lorsqu'il est ouvert.
 - Rabattez l'écran ACL lorsque vous n'utilisez pas le caméscope
- **Écran à cristaux liquides:**
 - L'écran ACL est une composante de haute précision. Parmi le nombre total de pixels (environ 112 000 pixels pour un écran ACL), 0,01 % ou moins peuvent demeurer éteints (points noirs) ou être allumés en points de couleur (rouge, bleu ou vert). Cela indique les limites de la technologie actuelle et ne représente pas une défaillance pouvant influencer l'enregistrement.
 - L'écran ACL apparaît plus sombre que la normale à basse température : environnement froid ou à l'allumage. La luminosité normale revient lorsque la température intérieure du caméscope augmente. Notez que ce phénomène n'influence aucunement l'enregistrement, donc ne vous en inquiétez pas.
- **Tenez le caméscope à mémoire flash correctement:**
 - Évitez de prendre le caméscope à mémoire flash par l'écran ACL : l'écran ACL peut s'en détacher et le caméscope peut tomber.
- **Évitez les impacts :**
 - Le caméscope à mémoire flash est un appareil de haute précision. Évitez avec soin de le frapper contre un objet dur ou de le laisser tomber.
 - Évitez d'utiliser le caméscope à mémoire flash sur un trépied dans des endroits sujets aux vibrations ou aux impacts violents.
- **Pas de sable et pas de poussière!**
 - Le sable fin ou la poussière pénétrant le caméscope à mémoire flash ou l'adaptateur CA peut provoquer des défaillances ou des dommages.
- **Pas d'eau et pas d'huile!**
 - L'eau ou l'huile pénétrant le caméscope à mémoire flash ou l'adaptateur CA peut provoquer des défaillances ou des dommages.
- **Réchauffement de la surface de l'appareil:**
 - La surface du caméscope à mémoire flash se réchauffera quelque peu en cours d'utilisation ; ceci n'est pas une défaillance.

- **Soyez attentif aux températures ambiantes inhabituelles:**
 - Utiliser le caméscope à mémoire flash dans un endroit où la température dépasse les 40° C (140° F) ou est moindre que 0° C (32° F) peut produire des enregistrements ou des lectures inhabituelles.
 - Évitez de laisser le caméscope à mémoire flash sur la plage ou dans un véhicule clos où la température demeure très élevée pendant longtemps : cela peut provoquer une défaillance technique.
- **Évitez d'orienter l'objectif directement vers le soleil:**
 - La lumière directe du soleil sur l'objectif peut provoquer une défaillance du caméscope à mémoire flash ou un incendie.
 - N'exposez jamais l'écran ACL du caméscope à mémoire flash à la lumière directe du soleil : cela peut provoquer une défaillance technique.
- **N'utilisez jamais le caméscope à mémoire flash près d'un téléviseur ou d'une radio:**
 - Cela peut provoquer des parasites à l'écran ou sur la diffusion radio.
- **N'utilisez jamais le caméscope à mémoire flash à portée des ondes radio ou ondes magnétiques puissantes:**
 - L'utilisation du caméscope à portée des ondes radio ou ondes magnétiques puissantes (un pylône radio ou des appareils électriques) peut provoquer des parasites sur l'enregistrement vidéo et audio. Cela peut aussi produire des parasites à l'écran et sur le son en cours de lecture d'enregistrements vidéo ou audio normaux. Dans le pire des cas, cela peut provoquer une défaillance du caméscope à mémoire flash.
- **Évitez d'exposer le caméscope à mémoire flash à la suie ou à la vapeur:**
 - La suie ou la vapeur peut endommager le boîtier du caméscope à mémoire flash ou provoquer une défaillance.
- **N'utilisez jamais le caméscope à mémoire flash dans un environnement à atmosphère corrosif:**
 - L'utilisation du caméscope à mémoire flash dans un endroit exposé aux gaz d'échappement des engins à essence ou au diesel, ou à des gaz corrosifs comme le sulfure d'hydrogène, peut provoquer l'oxydation des bornes internes et externes et empêcher son fonctionnement normal ; cela peut aussi provoquer l'oxydation des bornes du bloc-piles empêchant l'allumage de l'appareil.
- **N'utilisez jamais le caméscope à mémoire flash près d'un humidificateur ultrasonore:**
 - Le calcium ou d'autres produits chimiques dissouts dans l'eau peuvent s'échapper dans l'air et des particules blanches peuvent adhérer à l'objectif du caméscope à mémoire flash, provoquant un fonctionnement anormal.
- **N'utilisez jamais de benzène ou de solvant pour nettoyer le boîtier du caméscope:**
 - La surface du boîtier peut peler ou se dégrader.
 - Veuillez suivre les directives si vous utilisez un chiffon de nettoyage contenant des produits chimiques.
- **Gardez la carte mémoire hors de la portée des enfants ; ils pourraient l'avalier.**
- **Pour débrancher l'appareil du réseau électrique, retirez la fiche de la prise murale ; par conséquent, la prise demeure facilement en état de marche.**

précautions de manipulation

À PROPOS DE CE GUIDE D'UTILISATION

- Le SMX-F33BN/LN/RN/SN and SMX-F34BN/LN/RN/SN modèle accueille une mémoire flash intégrée de (8GB(SMX-F33BN/LN/RN/SN only)/16GB(SMX-F34BN/LN/RN/SN only)) Go.
- Ce guide d'utilisation contient les illustrations du modèle SMX-F34BN.
- Les affichages présentés dans le manuel peuvent ne pas correspondre à ceux que vous voyez à l'écran ACL.
- La conception et les spécifications du support de stockage et d'autres accessoires peuvent être modifiées sans préavis.

REMARQUES SUR A LA MARQUE DE COMMERCE

- Toutes les appellations commerciales et marques déposées citées dans ce manuel ou dans toute documentation fournie avec votre appareil Samsung appartiennent à leurs propriétaires respectifs.
- Windows® est la marque déposée ou une marque de commerce de Microsoft Corporation, déposée aux États-Unis et dans d'autres pays. Macintosh is trademark of Apple Computer, Inc.
- Macintosh est une marque de commerce de Apple Computer Inc.
- Tous les autres noms de produit mentionnés dans le présent document sont susceptibles d'être des appellations commerciales et marques déposées appartenant à leurs propriétaires respectifs.
- En outre, les symboles "TM" et "R" n'apparaissent pas systématiquement dans le manuel.

contenu

INTRODUCTION AUX CARACTÉRISTIQUES DE BASE

07

FAMILIARISEZ-VOUS AVEC VOTRE CAMÉSCOPE À MÉMOIRE FLASH

- 09 Articles compris avec votre caméscope à mémoire flash
- 10 Vue d'avant et de gauche
- 11 Vue de côté et d'en dessous

09

PRISE EN MAIN

12

- 12 Utilisation des accessoires
- 14 Branchement sur une source d'alimentation
- 22 Fonctionnement de base de votre caméscope à mémoire flash
- 23 Témoins de l'écran ACL
- 30 Activation des témoins d'écran (act./désac.) (/ *i*CHECK)
- 31 Utilisation de l'égalisateur paramétrique ACL
- 32 Réglage de l'écran ACL
- 32 Utilisation de la touche MENU
- 32 Utilisation des touches de contrôle
- 34 Menu des raccourcis (Guide OK)
- 36 Mise en service : fuseau horaire, horodatage et langue d'affichage à l'écran

À PROPOS DU SUPPORT DE STOCKAGE

39

- 39 Selection du support de stockage
- 40 Insérer / éjecter une carte mémoire
- 41 Selecting a sucomment choisir la carte mémoire adéquate
- 44 Durée d'enregistrement et capacité

ENREGISTREMENT

46

- 46 L'enregistrement de vidéos
- 47 Enregistrement facile pour les débutants (mode EASY Q)
- 48 Prise de photos
- 49 Zoom avant et zoom arrière

LECTURE

- 50 Comment changer de mode de lecture
- 51 Lecture d'images vidéo
- 54 Visionnage des images photo

OPTIONS D'ENREGISTREMENT

55

- 55 Modifier les réglages du menu
- 57 Éléments du menu
- 58 Éléments du menu d'enregistrement
- 58 iSCENE
- 59 White Balance (Balance des blancs)
- 60 Exposure (Exposition)
- 61 Shutter (Obturbateur)
- 62 Focus (Mise au point)
- 64 Anti-Shake (HDIS) (Stabilisation(HDIS))
- 65 Digital Effect (Effet numérique)
- 66 16:9 Wide (16:9)
- 66 Resolution (Résolution)
- 67 Wind Cut (Coupe vent)
- 67 Voice Mute (Muet)
- 68 Back Light (Rétroéclairage)
- 69 Interval REC (Interval ENR) (Enregistrement par intervalle)
- 71 C.Nite
- 71 Fader (Fondu)
- 72 Guideline (Viseur)
- 72 Digital Zoom (Zoom numérique)

contenu

OPTIONS DE LECTURE

73

- 73 Éléments du menu
- 74 Réglage des options de lecture
- 75 Suppression d'images
- 76 Protection d'images
- 77 Copie d'images
- 78 Information fichier
- 79 Diaporama

OPTIONS DE RÉGLAGE

80

- 80 Modifier les réglages du menu "Settings" (Réglage)
- 81 Éléments du menu
- 82 Utilisation des éléments du menu de réglage
- 82 Storage (Stockage)
- 82 Storage Info (Info mémoire)
- 83 Format (Formatage)
- 83 File No. (N° fichier)
- 84 Time Zone (Fuseau Horaire)
- 86 Date/Time Set (Régl. Date/Heure)
- 86 Date Format (Format de la date)
- 86 Time Format (Format de l'heure)
- 86 Date/Time (Date/Heure)
- 87 LCD Brightness (Luminosité LCD)
- 87 LCD Color (Couleur LCD)
- 87 Beep Sound (Signal sonore)
- 88 Auto Power Off (Arrêt automatique)
- 88 TV Display (Affichage TV)
- 88 Default Set (Réglage défaut)
- 89 Version
- 89 Menu Color (Couleur menu)
- 89 Transparency (Transparent)
- 89 Language
- 89 Demo (Démo)

RACCORDEMENT À UN ORDINATEUR

90

- 90 Transfert d'un fichier enregistré via une connexion USB
- 90 CyberLink MediaShow4
- 92 Installation de CyberLink MediaShow4
- 94 Branchement du câble USB
- 95 Visionnement du contenu du support de stockage
- 97 Transfert de fichiers du caméscope à mémoire flash vers votre ordinateur
- 98 Téléchargement de vidéos du caméscope à mémoire flash vers YouTube

RACCORDEMENT À D'AUTRES APPAREILS

- 99 Raccordement à un téléviseur
- 100 Visionner sur un écran de téléviseur
- 101 Enregistrement (reproduction) de vidéos sur un magnétoscope ou sur un graveur DVD/HDD

ENTRETIEN ET INFORMATIONS SUPPLÉMENTAIRES

- 102 Entretien
- 103 Information supplémentaire
- 105 Utilisation du caméscope à mémoire flash à l'étranger

DÉPANNAGE

- 106 Dépannage

CARACTÉRISTIQUES TECHNIQUES

119

GARANTIE POUR LE CANADA

120

introduction aux caractéristiques de base

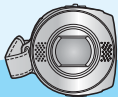

- ✦ Ce chapitre présente les caractéristiques fondamentales de votre caméscope à mémoire flash. Reportez-vous aux pages de référence pour plus de détails.

Étape 1 : Prise en main

- Branchement de l'alimentation. ➔ page 14
- Contrôle du support de stockage. ➔ page 39
- Réglage de la date, de l'heure et de la langue d'affichage. ➔ pages 36 et 38

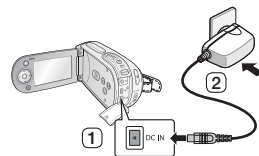

Étape 2 : Enregistrement

- Enregistrement d'images vidéo ou photo ➔ pages 46, 48

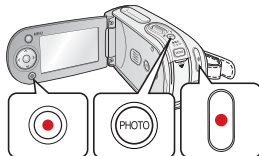

Étape 3 : Lecture

- Comment sélectionner une image pour la lecture à partir de la touche de **contrôle**. ➔ page 51
- Visionner sur votre téléviseur ou votre ordinateur à partir du caméscope. ➔ pages 94-97, 99-101



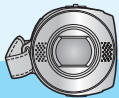

- ★ Ce chapitre présente les caractéristiques fondamentales de votre caméscope à mémoire flash. Reportez-vous aux pages de référence pour plus de détails.

Étape 4 : Raccordement à un ordinateur

- Le logiciel d'application CyberLink Media Show 4 fourni à cet effet vous permet de visionner et de monter vos vidéos ou photos. Par la même occasion, CyberLink MediaShow4 vous permet de télécharger rapidement vos vidéos sur YouTube ().

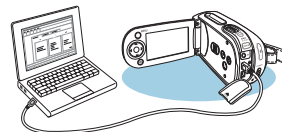

Étape 5 : Téléchargement facile vers YouTube

- Vous pouvez charger votre vidéo enregistrée sur YouTube à l'aide de CyberLink Media Show4. ➔ page 98



familiarisez-vous avec votre caméscope à mémoire flash

ARTICLES COMPRIS AVEC VOTRE CAMÉSCOPE À MÉMOIRE FLASH

Votre nouveau caméscope est distribué avec les accessoires ci-après. S'il manque un accessoire dans la boîte de livraison, contactez le Centre de service à la clientèle Samsung.

✪ La forme exacte de chaque article peut varier selon le modèle.



Bloc-piles
(IA-BP85ST)



Adaptateur CA
(TYPE AA – E9)



Câble audio/vidéo



Câble USB



CD d'installation des logiciels



Guide d'utilisation sur CD

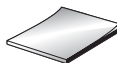

Guide de démarrage rapide



Mallette*



Tore magnétique



- Le contenu peut varier en fonction du lieu de vente de l'appareil.
- Les pièces et les accessoires sont disponibles chez votre revendeur Samsung le plus proche et auprès du centre de service technique.
- La carte mémoire n'est pas comprise. Voir page 40 pour les détails reliés à la carte mémoire de votre caméscope à mémoire flash.
- Il faut relier l'adaptateur secteur au socle lors de la connexion de périphériques externes à l'aide de ce même socle.
- Votre caméscope est fourni avec un manuel d'utilisation sur CD et un guide de démarrage rapide (imprimé). Pour obtenir des instructions plus détaillées, reportez-vous au manuel d'utilisation (PDF) contenu sur le CD.
- *(En option) : Cet accessoire est en option. Contactez votre revendeur Samsung le plus près pour vous en procurer.

VUE D'AVANT ET DE GAUCHE

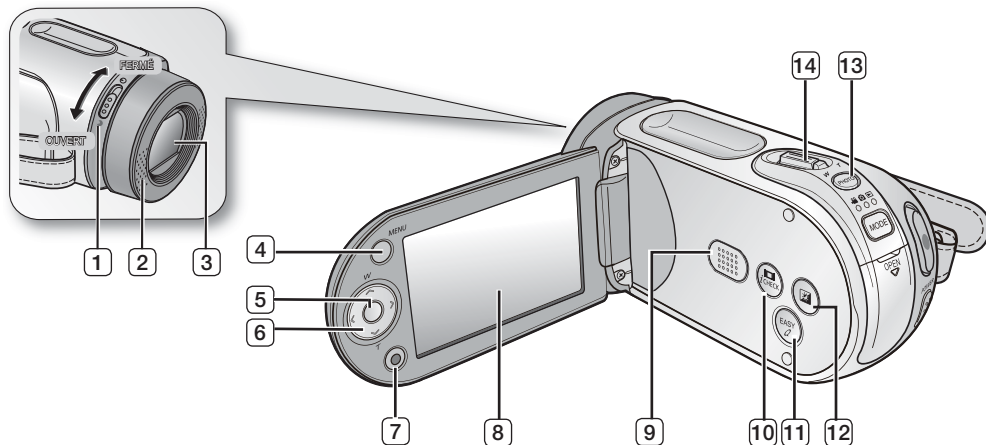

- | | |
|---|---|
| 1 | Commutateur d'ouverture/fermeture de l'objectif |
| 2 | Microphone interne |
| 3 | Objectif |
| 4 | Touche MENU |
| 5 | Touche OK |
| 6 | Touche de contrôle (^ / v / < / > / W / T) |
| 7 | Touche démar./arrêt d'enregistrement |

- | | |
|----|---|
| 8 | Écran ACL |
| 9 | Haut-parleur intégré |
| 10 | Touche / iCHECK |
| 11 | Touche EASY Q |
| 12 | Touche de l'ÉGALISATEUR PARAMÉTRIQUE D'ACL () |
| 13 | Touche PHOTO |
| 14 | Molette de zoom (W/T) |



Veillez à ne pas recouvrir le microphone interne et l'objectif lors de l'enregistrement.

familiarisez-vous avec votre caméscope à mémoire flash

VUE DE CÔTÉ ET D'EN DESSOUS

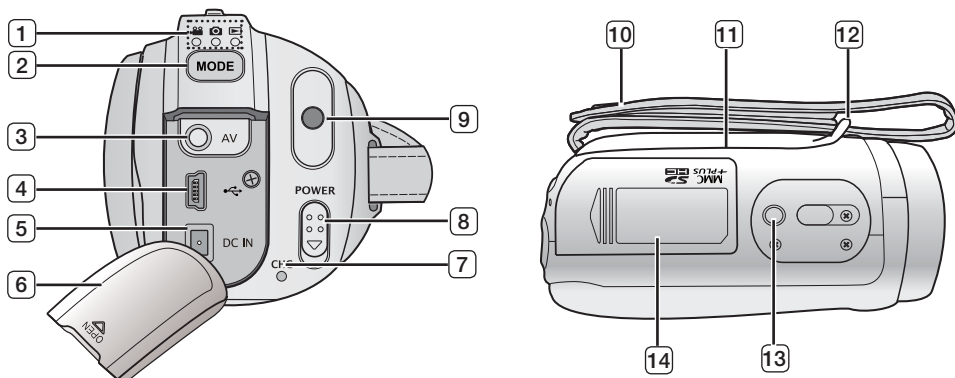

- 1 Témoin de mode
(Vidéo (📹) / Photo (📷) / Lecture (▶))
- 2 Touche MODE
- 3 Prise du câble AV (AV)
- 4 Prise USB (USB) (🔌)
- 5 Prise d'entrée CC (DC IN)
- 6 Cache-prise
- 7 Témoin de charge (CHG)

- 8 Touche POWER
- 9 Touche démar./arrêt d'enregistrement
- 10 Dragonne
- 11 Poignée pivotante
- 12 Agrafe de dragonne
- 13 Emplacement pour trépied
- 14 Cache de la carte mémoire et du bloc-piles

Cartes mémoire compatibles (16 Go maxi.)

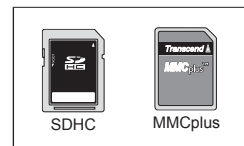

prise en main

Cette section présente l'information nécessaire à l'utilisation du caméscope à mémoire flash telle que l'utilisation des accessoires compris, comment charger le bloc-piles, comment configurer les modes de fonctionnement et la première mise en service.

UTILISATION DES ACCESSOIRES

Fixation de la dragonne

- Placez votre main droite en dessous du caméscope à mémoire flash jusqu'à la base de votre pouce.
- Positionnez votre main de sorte que la touche **Début/fin d'enregistrement**, la touche **PHOTO** ainsi que le levier de **Zoom** soient faciles à utiliser.
- Ajustez la longueur de la dragonne de manière à pouvoir maintenir le caméscope HD en position stable lorsque vous appuyez sur la touche **marche/arrêt de l'enregistrement** avec votre pouce.

1. Retirez la dragonne.
2. Ajustez la longueur de la dragonne.
3. Attachez la ceinture.

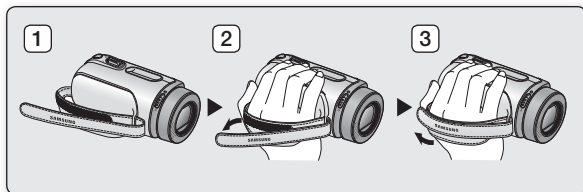

prise en main

UTILISATION DES ACCESSOIRES

Réglage de l'angle

Le caméscope à mémoire flash de Samsung est doté d'une nouvelle poignée pivotante. La poignée pivote avec l'angle de prise de vue. Vous pouvez maintenant prendre vos vidéos ou photos en plongée ou en contre-plongée tout en demeurant debout.

- Tournez la poignée pivotante sur l'angle le plus convenable.
- Elle peut pivoter vers le bas jusqu'à un angle de 180 degrés.

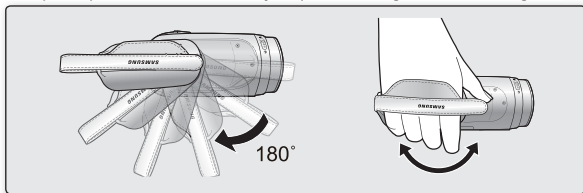

ATTENTION Notez que si vous forcez pour introduire votre main dans la dragonne alors que celle-ci est trop serrée, vous risquez d'endommager le crochet de la dragonne du caméscope à mémoire flash.

 Assurez-vous de ne pas tourner la poignée à l'envers ; cela peut occasionner des dommages.

INSTALLATION DU TORE MAGNÉTIQUE

Installez le tore magnétique sur l'adaptateur CA afin de réduire le brouillage électrique.

-  • Pour l'attacher, prenez un tour du cordon de l'adaptateur CA sur le tore magnétique.
- Prenez garde de ne pas abîmer le cordon en l'enroulant autour du tore magnétique.

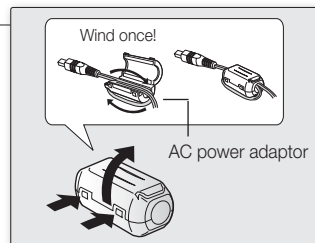

prise en main

BRANCHEMENT SUR UNE SOURCE D'ALIMENTATION

- Deux types de source d'alimentation peuvent être raccordés à votre caméscope.
- N'utilisez pas les adaptateurs d'alimentation compris sur d'autres appareils.
 - Le bloc-piles : utilisable lorsque vous filmez en extérieur.
 - L'adaptateur CA : utilisable lorsque vous filmez en intérieur ou pour la lecture. ➔ page 21

Insertion/éjection du bloc-piles

Nous vous recommandons de vous procurer un ou plusieurs blocs-piles supplémentaires pour une utilisation continue de votre caméscope à mémoire flash.

Insertion du bloc-piles

1. Faites glisser le couvercle du logement du bloc-piles tel qu'illustré sur la figure.
2. Insérez le bloc-piles dans son logement jusqu'à ce que vous entendiez un léger déclic.
 - Prenez soin de bien orienter le logo SAMSUNG face vers le haut lorsque vous placez l'appareil, conformément à l'illustration.
3. Faites coulisser le couvercle du logement du bloc-piles pour le refermer.

Éjection du bloc-piles

1. Faites glisser le couvercle du logement du bloc-piles pour l'ouvrir et appuyez sur le bouton de verrouillage.
 - Poussez doucement le bouton de verrouillage du bloc-piles dans le sens indiqué sur l'illustration pour l'éjecter.
2. Retirez le bloc-piles dans le sens indiqué sur l'illustration.
3. Faites coulisser le couvercle du logement du bloc-piles pour le refermer.

Touche [BATT. RELEASE]
(Déverrouillage de la batterie)



- Lorsque vous n'utilisez pas le caméscope à mémoire flash, il est préférable d'en retirer le module batterie et de stocker ce dernier séparément.
- Nous vous recommandons de prévoir une batterie supplémentaire complètement chargée pour une utilisation prolongée de l'appareil en extérieur.
- Contactez votre centre de service technique Samsung le plus proche pour l'achat d'un module batterie supplémentaire.

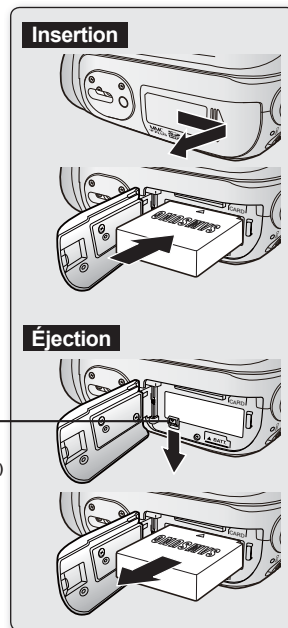

Charge du bloc-piles

- Assurez-vous de charger le bloc-piles avant d'utiliser le caméscope à mémoire flash.
- Utilisez un bloc-piles de type **IA-BP85ST** uniquement.
- Il se peut que le bloc-piles soit légèrement chargée au moment de l'achat.

1. Faites coulisser le commutateur **POWER** vers le bas pour éteindre l'appareil.

2. Insérez un bloc-piles dans le caméscope à mémoire flash. ➔page 14

3. Soulevez le cache prise DC IN/USB/AV.

4. Branchez l'adaptateur CA dans la prise DC IN du caméscope à mémoire flash.

5. Branchez l'adaptateur d'alimentation CA sur une prise murale.

- Le témoin orange CHG (sous charge) s'allume pour indiquer que le chargement est en cours.

- Le témoin vert CHG (sous charge) s'allume lorsque le bloc-piles est complètement chargé. ➔page 16

6. À la fin du chargement, débranchez l'adaptateur CA du caméscope à mémoire flash.

- Si le bloc-piles est laissé dans son logement, il continue de se décharger, même lorsque le caméscope à mémoire flash est hors tension. Nous vous conseillons de retirer le bloc-piles du caméscope à mémoire flash.

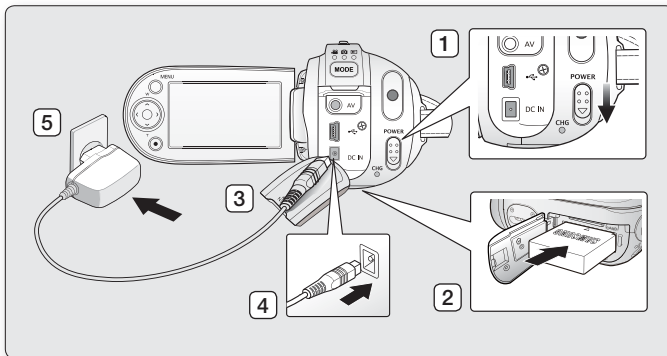

ATTENTION

- Le chargement de la batterie à basse température peut prendre plus de temps ou ne pas aboutir à une charge complète (le voyant vert ne s'allume pas dans ce cas).
- Vérifiez qu'aucune substance étrangère n'est contenue dans la prise et la fiche lorsque vous connectez l'alimentation secteur au caméscope à mémoire flash.
- Veillez à charger complètement la batterie avant d'utiliser l'appareil.
- Si vous utilisez l'alimentation secteur, placez l'appareil à proximité de la prise murale. Au moindre dysfonctionnement observé lors de l'utilisation du caméscope à mémoire flash, débranchez immédiatement l'alimentation secteur de la prise murale.
- N'utilisez pas l'alimentation secteur dans un espace réduit ou étroit, comme par exemple entre les meubles.



- Pour l'enregistrement en intérieur avec la prise murale disponible, il est commode d'utiliser l'alimentation secteur au lieu du module batterie.
- Il est recommandé de charger le module batterie à une température ambiante de 10°C ~ 30°C.

prise en main

Témoin de charge

Trucs pour déterminer le niveau de charge du bloc-piles

- ✦ La couleur de la DEL indique le niveau de charge.
 - Si le bloc-piles est complètement chargé, le témoin de charge est vert.
 - Si le bloc-piles est sous charge, ce témoin est orange.
 - Si une erreur se produit en cours de chargement du bloc-piles, ce témoin sera orange clignotant.

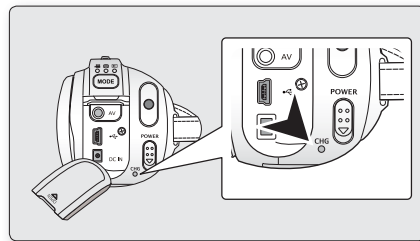

<Témoin de charge>

Niveau de charge	Alimentation		Charge		
	Allumé (mode Sélectionner)	Éteint	Sous charge	Charge pleine	Erreur
Couleur de la DEL	Bleu	-	Orange	Vert	Rouge (clignotant)





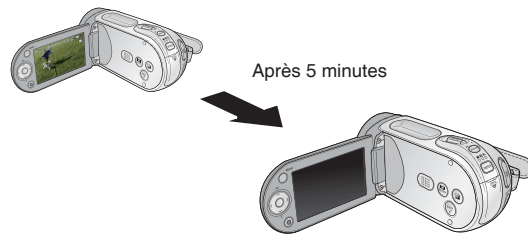

Fonction Auto Power Off (Arrêt automatique)

Pour économiser le bloc-piles, vous pouvez activer la fonction **"Auto Power Off" (Arrêt automatique)**, qui permet de mettre le caméscope à mémoire flash hors tension lorsque celui-ci n'est plus utilisé pendant 5 minutes. Pour désactiver cette option, changez le réglage de la fonction **"Auto Power Off" (Arrêt automatique)** en le spécifiant sur **"Off" (Arrêt)**. ➔ page 88



Affichage du niveau de charge du bloc-piles

L'affichage du niveau de charge du bloc-piles permet de visualiser la quantité d'énergie restante.

Témoin du niveau du bloc-piles	État	Message
	Bloc-piles plein	-
	Épuisé de 20 à 40 %	-
	Épuisé de 40 à 60 %	-
	Épuisé de 60 à 80 %	-
	Épuisé de 80 à 99 %	-
	Épuisé (le témoin de niveau clignote) : L'appareil est sur le point de s'éteindre. Remplacez le bloc-piles dès que possible.	-
-	(Le témoin clignote) : L'appareil va s'éteindre automatiquement au bout de 5 secondes.	"Low battery" (Batterie faible)

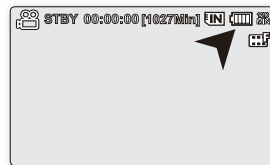

- Avant d'utiliser le caméscope à mémoire flash, chargez le bloc-piles.
- Les chiffres ci-dessus sont calculés pour un bloc-piles complètement chargé, à une température de fonctionnement normale. Une faible température ambiante peut avoir un impact sur la durée d'utilisation du bloc-piles.

Prise en main

Durée de charge, d'enregistrement et de lecture avec un bloc-piles complètement chargé (sans utilisation de zoom, etc.)

- Les durées approximatives avec un bloc-piles complètement chargé vous sont offertes comme référence :

Type de bloc-piles		IA-BP85ST			
Durée de charge		Env. 2 h			
Résolution de la vidéo		720 x 480 (60i)			640 x 480
		TV Super Fine (TV élevé)	TV Fine (TV Supérieur)	TV Normal	Web & Mobile (Web & Portable)
Mode	Durée d'enregistrement en continu	environ 180min.	environ 180min.	environ 180min.	environ 180min.
	Durée de lecture	environ 300min.	environ 300min.	environ 300min.	environ 300min.

- La durée n'apparaît qu'à titre indicatif. Les valeurs ci-dessus ont été mesurées par Samsung dans des conditions d'essai et peuvent varier en fonction de l'utilisateur et des conditions d'utilisation.
- Nous vous conseillons d'utiliser l'adaptateur CA avec la fonction ENR. intervalle.

Enregistrement en rafale (sans zoom)

La durée d'enregistrement en continu du tableau démontre la durée d'enregistrement disponible pour un caméscope à mémoire flash en mode d'enregistrement et sans utilisation d'autres fonctions après le lancement de l'enregistrement. Dans des conditions d'enregistrement réelles, le bloc-piles peut s'épuiser 2 ou 3 fois plus rapidement que la durée de référence puisque les fonctions d'enregistrement, de démarrage et d'arrêt, de zoom et de lecture sont utilisées. Prévoyez que la durée d'enregistrement avec un bloc-piles complètement chargé demeure entre 1/2 et 1/3 de celle de la table. Gardez un type et un nombre suffisant de blocs-piles à portée de la main pour la durée d'enregistrement anticipée. Notez que le bloc-piles s'épuise plus rapidement dans un environnement froid.



La durée de charge varie en fonction du niveau de charge restant.

À propos des blocs-piles

- Les avantages du bloc-piles : Le bloc-piles est petit mais possède une grande capacité d'accumulation. Le bloc-piles doit être mis sous charge à une température comprise entre 0 et 40 °C (32 et 104 °F). Cependant, lorsqu'il est exposé à des températures froides (en dessous de 0 °C (32 °F)), sa durée de service est réduite et il peut cesser de fonctionner. Si cela se produit, mettez-le dans vos poches ou dans un endroit chaud et protégé pour quelques minutes, puis remplacez-le dans le caméscope mémoire.
- La durée d'enregistrement est sensiblement réduite lorsqu'il fait froid. Les durées d'enregistrement en continu données dans le manuel d'utilisation ont été établies à l'aide d'un bloc-piles complètement chargée fonctionnant à 25 °C (77 °F). Étant donné que la température et les conditions d'utilisation peuvent varier, la durée d'enregistrement en continu correspondant à la charge restante du bloc-piles peut différer des valeurs données dans le manuel.

À propos de la manipulation du bloc-piles

- Afin de ménager le bloc-piles, éteignez votre caméscope lorsque vous ne vous en servez pas.
- Pour économiser le bloc-piles, vous pouvez activer la fonction **"Auto Power Off" (Arrêt automatique)**, qui permet de mettre le caméscope à mémoire flash hors tension lorsque celui-ci n'est plus utilisé pendant 5 minutes. Pour désactiver cette option, changez le réglage de la fonction **"Auto Power Off" (Arrêt automatique)** en le spécifiant sur **"Off" (Arrêt)**. ➔page 88
- Évitez de toucher aux bornes ou évitez qu'elles ne viennent en contact avec des objets en métal.
- Confirmez que le bloc-piles est inséré correctement. Ne laissez jamais tomber le bloc-piles. Vous risquez de l'endommager.
- Prenez soin de garder le bloc-piles hors de portée des enfants. Un enfant pourrait l'avaler.
- L'utilisation répétée de l'écran ACL, les lectures fréquentes, le rebobinage ou l'avance rapide contribuent à une dépense plus rapide de l'énergie du bloc-piles.
- Retirez le bloc-piles et rangez-le après en avoir terminé avec votre caméscope à mémoire flash.
- Il peut se décharger complètement s'il est laissé dans le caméscope sur une période prolongée.
 - Un bloc-piles complètement à plat peut ne pas allumer le témoin de chargement DEL.
Puisqu'il est conçu pour protéger le bloc-piles, le témoin de charge DEL s'allume habituellement en deça de 5 minutes. Ne vous en inquiétez pas.

Prise en main

Entretien du bloc-piles

- Nous vous conseillons donc d'utiliser un bloc-piles identique à l'original disponible chez tous les détaillants Samsung. Lorsque le bloc-piles arrive en fin de vie, adressez-vous à votre détaillant le plus proche.
Le bloc-piles doivent être traités comme des déchets chimiques.
- Éliminez les corps étrangers des bornes avant d'insérer le bloc-piles.
- Ne placez pas le bloc-piles à proximité d'une source de chaleur (feu ou appareil de chauffage, par exemple).
- Le bloc-piles ne doit être ni démonté, ni forcé, ni chauffé.
- Évitez de court-circuiter les bornes + et – du bloc-piles.
Des fuites, dégagements de chaleur, surchauffes ou incendies peuvent en résulter.
- N'exposez pas le bloc-piles à l'humidité ou à l'eau. Ce dernier n'est pas résistant à l'eau.
- Les cellules internes risquent de s'abîmer si le bloc-piles est complètement déchargé.
Le bloc-piles risque de fuir s'il est complètement déchargée.
- Retirez-le du chargeur ou de l'appareil sous tension s'il n'est pas utilisé. Si le bloc-piles est laissé dans son logement, il continue de se décharger, même lorsque le caméscope à mémoire flash est hors tension.
- Si vous n'utilisez pas le caméscope à mémoire flash pendant une période prolongée :
nous vous conseillons de charger complètement le bloc-piles deux fois par an (aux 6 mois), de l'installer dans le caméscope à mémoire flash et de l'épuiser : retirez-le ensuite et rangez-le à nouveau dans un endroit frais.

À propos de l'autonomie du bloc-piles.

- L'autonomie du bloc-piles diminue avec le temps et une utilisation répétée. Si son autonomie entre les charges diminue de façon importante, ils est fort probablement l'heure de le remplacer.
- La durée de tout bloc-piles est contrôlée par ses conditions de rangement, d'utilisation et les conditions environnementales.

Utilisez toujours des bloc-piles approuvés. N'utilisez pas les bloc-piles d'autres fabricants.

Sinon, il existe un risque d'explosion, de feu ou de surchauffe.

Samsung n'est aucunement responsable des problèmes causés par l'utilisation d'un bloc-piles non recommandé.

Utilisation d'une source de courant domestique

Effectuez les mêmes branchements que pour le chargement du bloc-piles. Dans le cas présent, le bloc-piles ne perd pas son énergie.

Utilisation du caméscope à mémoire flash avec l'adaptateur CA

Nous vous recommandons d'utiliser l'adaptateur CA pour alimenter le caméscope à mémoire flash à partir d'une prise murale pour en définir les paramètres, pour effectuer une lecture ou si vous l'utilisez à l'intérieur.

- Effectuez les mêmes branchements que pour le chargement du bloc-piles. ➔ page 15

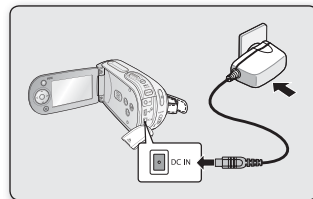

-  Veillez à utiliser l'adaptateur CA spécifié par le fabricant pour alimenter le caméscope à mémoire flash. L'utilisation d'un autre type d'adaptateur CA peut provoquer un incendie ou une décharge électrique.
- L'adaptateur CA peut être utilisé dans tous les pays. Une fiche d'adaptation CA est nécessaire dans certains pays. Vous pouvez vous en procurer une chez votre détaillant.



- Avant de retirer la source d'alimentation, veillez à ce que le caméscope à mémoire flash soit hors tension. Le non respect de cette procédure peut provoquer une défaillance du caméscope à mémoire flash.
- Branchez l'adaptateur CA sur une prise murale à proximité. Débranchez immédiatement l'adaptateur CA de la prise murale si toute défaillance se produit en cours d'utilisation du caméscope à mémoire flash.
- Évitez de brancher l'adaptateur CA dans un espace étroit comme entre le mur et un meuble.

Prise en main

FONCTIONNEMENT DE BASE DE VOTRE CAMÉSCOPE À MÉMOIRE FLASH

Cette section vous présente les techniques fondamentales de l'enregistrement de vidéos et d'images photo ainsi que les réglages de base de votre caméscope à mémoire flash. Réglez le mode de fonctionnement selon vos préférences à l'aide du commutateur **POWER** et de la touche **MODE**.

Mise sous et hors tension du caméscope à mémoire flash

Mettez l'appareil sous ou hors tension en faisant coulisser l'interrupteur **POWER** vers le bas.

- Faites glisser le commutateur **POWER** plusieurs fois pour basculer de on à off.

Configuration des modes de fonctionnement

- Vous pouvez basculer le mode de fonctionnement dans l'ordre suivant à chaque fois que vous appuyez sur la touche **MODE**.
 - Mode Enregistrement vidéo (📹) → Mode Enregistrement photo (📷) → Mode Lecture (▶)
- Pour basculer entre les vignettes vidéo et photo en mode Lecture vidéo/photo, appuyez sur le bouton MENU et servez-vous du bouton de commande pour sélectionner Mode lect -> Vidéo ou Photo. Le réglage du menu Mode lect est disponible uniquement en mode d'affichage vignette.

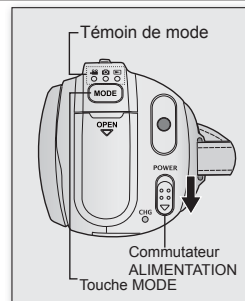

Mode Enregistrement vidéo (📹)



Pour enregistrer les images vidéo. ➔ page 46

Mode Enregistrement photo (📷)



Pour enregistrer les images photo. ➔ page 48

Mode Lecture vidéo (📺)

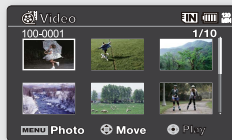

Pour lire les images vidéo. ➔ page 51

Mode Lecture photo (📺)

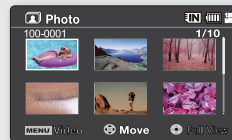

Pour lire les images photo. ➔ page 54

-  Lorsque vous allumez le caméscope à mémoire flash, sa fonction d'autodiagnostic s'active et un message pourrait s'afficher. Dans ce cas, reportez vous à la rubrique "Avertissements et messages" (pages 106 à 108) et corrigez le problème.
- Le mode vidéo est réglé par défaut à l'allumage.

TÉMOINS DE L'ÉCRAN ACL

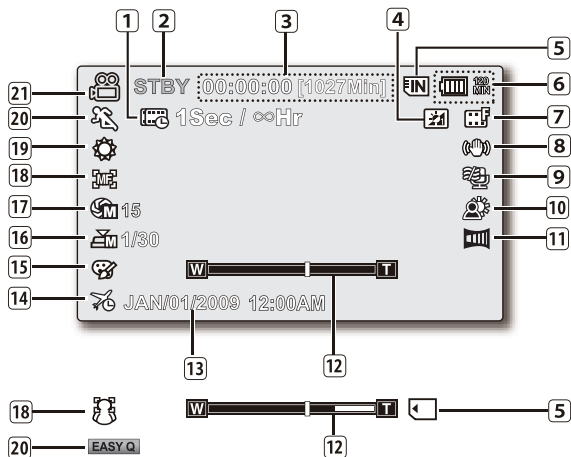

Mode d'enregistrement vidéo

1	Time Lapse REC (Time Lapse ENR)*
2	État de fonctionnement (STBY) (veille) ou [●] (enregistrement)
3	Minuterie (durée d'enregistrement vidéo : durée d'enregistrement restante)
4	Égalisateur paramétrique de l'ACL*
5	Support de stockage (mémoire intégrée (8GB (SMX-F33BN/LN/RN/SN only)/16GB (SMX-F34BN/LN/RN/SN only)) ou carte mémoire)
6	Renseignements sur le bloc-piles (niveau de charge/durée)
7	Résolution de la vidéo
8	Anti-Shake (HDIS) (Stabilisation(HDIS))
9	Wind Cut (Coupe vent)
10	Back Light (Rétroéclairage)
11	Fader (Fondu)*
12	Zoom (Optique/Intelli-zoom/Digital zoom (Zoom numérique))
13	Date/Time (Date/Heure)
14	Time Zone (Fuseau Horaire)
15	Digital Effect (Effet numérique)
16	Manual Shutter (Obturbateur manuel)* / C.Nite*
17	Manual Exposure (Exposition manuelle)*
18	Manual Focus (Mise au point manuelle)* / Face Detection (Déflect visages)*
19	White balance (Balance des blancs)
20	iSCENE/EASY Q*
21	Enregistrement vidéo



- L'écran ci-dessus est présenté à titre d'exemple : Il est différent de votre écran.
- Les témoins d'écran sont fondés sur une capacité de mémoire de 2 Go (carte mémoire SDHC).
- Les fonctions comportant un * ne sont pas conservées au redémarrage du caméscope à mémoire flash.
- Les indications d'affichage et leur ordre sont sujets à modification sans préavis afin d'en améliorer la performance.

Prise en main

TÉMOINS DE L'ÉCRAN ACL

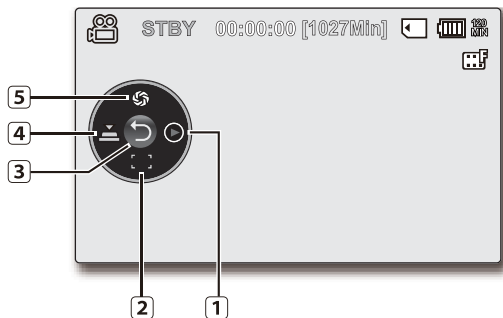

Mode d'enregistrement vidéo : Menu des raccourcis (Guide OK)

- 1 Quick view
- 2 Focus(Auto Focus/Face Detection/Manual Focus)
(Mise au point (Mise au point auto/Détection visages/Mise au point manuelle)*)
- 3 Shortcut menu (OK Guide) / Return (Menu des raccourcis (Guide OK)/Retour)
- 4 Shutter (Auto Shutter / Manual Shutter)
(Obturbateur (Obturbateur auto/Obturbateur manuel))*
- 5 Exposure (Auto Exposure / Manual Exposure)
(Exposition(Expo. auto/Exposition manuelle))*

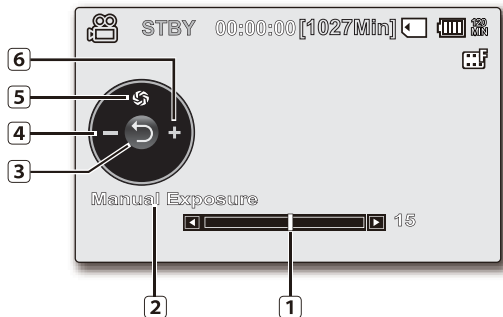

Mode d'enregistrement vidéo : Menu des raccourcis (Manuel)

- 1 Barre du contrôle manuel/valeur
- 2 Nom de menu
- 3 Menu des raccourcis (Guide OK)/Retour
- 4 Réglage de la valeur (bas)
- 5 Manual Exposure (Exposition manuelle)
- 6 Réglage de la valeur (haut)



- Voici un schéma d'exposition manuelle à titre d' exemple.
- Les fonctions comportant un * ne sont pas conservées au redémarrage du caméscope à mémoire flash.
- Servez-vous de la touche de raccourcis afin d'accéder directement au menu sélectionné. Appuyez sur la touche **OK** afin d'afficher le menu des raccourcis les plus fréquemment utilisés sur l'écran LCD.

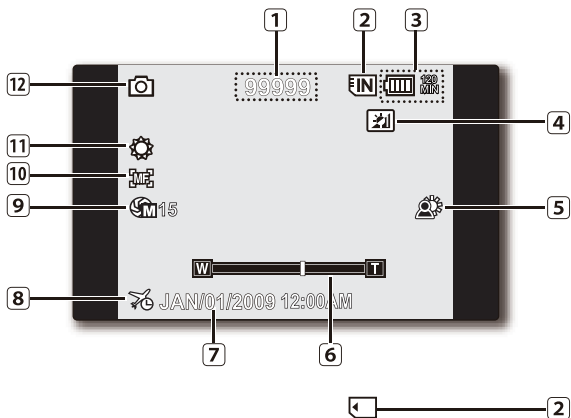

Mode Enregistrement photo

1	Compteur d'images (nombre total de photos enregistrables)
2	Support de stockage (mémoire intégrée (8GB (SMX-F33BN/LN/RN/ SN only)/16GB (SMX-F34BN/LN/RN/SN only)) ou carte mémoire)
3	Renseignements sur le bloc-piles (niveau de charge/durée)
4	Égalisateur paramétrique de l'ACL*
5	Back Light (Rétroéclairage)
6	Zoom (Optique zoom)
7	Date/Time (Date/Heure)
8	Time Zone (Fuseau Horaire)
9	Manual Exposure (Exposition manuelle)*
10	Manual Focus (Mise au point manuelle)*
11	White balance (Balance des blancs)
12	Mode Enregistrement photo



La valeur indiquée par le compteur est calculée en fonction de l'espace restant sur le support de stockage ; si la valeur demeure la même après un enregistrement, le compteur n'est pas à jour.

Prise en main

TÉMOINS DE L'ÉCRAN ACL

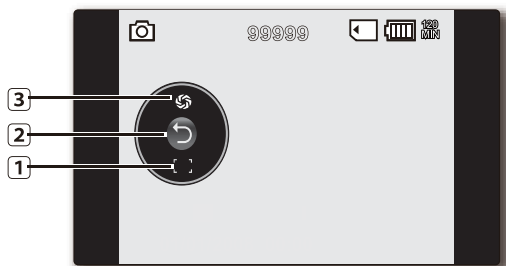

Mode Enregistrement photo: Menu des raccourcis (Guide OK)

- 1 Exposure (Auto Exposure / Manual Exposure (Exposition(Expo. auto/Exposition manuelle))*
- 2 Shortcut menu (OK Guide) / Return (Menu des raccourcis (Guide OK)/Retour)
- 3 Focus(Auto Focus/Face Detection/Manual Focus) (Mise au point (Mise au point auto/Délect visages/Mise au point manuelle)*

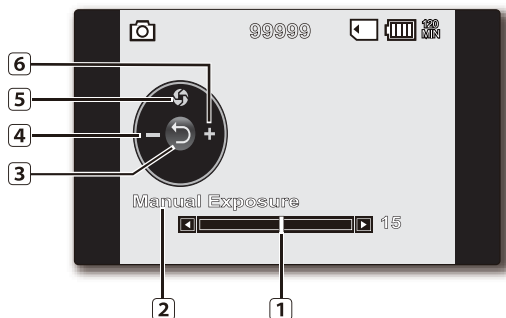

Mode Enregistrement photo: Menu des raccourcis (Manuel)

- 1 Barre du contrôle manuel/valeur
- 2 Nom de menu
- 3 Menu des raccourcis (Guide OK)/Retour
- 4 Réglage de la valeur (bas)
- 5 Manual Exposure (Exposition manuelle)
- 6 Réglage de la valeur (haut)



- Voici un schéma d'exposition manuelle à titre d'exemple.
- Les fonctions comportant un * ne sont pas conservées au redémarrage du caméscope à mémoire flash.
- Servez-vous de la touche de raccourcis afin d'accéder directement au menu sélectionné. Appuyez sur la touche **OK** afin d'afficher le menu des raccourcis les plus fréquemment utilisés sur l'écran LCD.

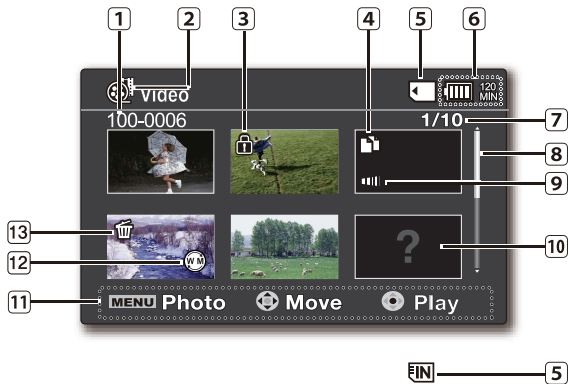

Mode de lecture vidéo : Vignette

- | | |
|----|--|
| 1 | Mode de lecture vidéo |
| 2 | Onglet Lecture vidéo |
| 3 | Protect (Protéger) |
| 4 | Copie sélectionnée |
| 5 | Support de stockage (mémoire intégrée (8GB (SMX-F33BN/LN/RN/SN only)/16GB (SMX-F34BN/LN/RN/SN only)) ou carte mémoire) |
| 6 | Renseignements sur le bloc-piles (niveau de charge/durée) |
| 7 | Nom de fichier décompte actuel/Nombre total de fichiers |
| 8 | Barre de défilement |
| 9 | Fader (Fondu) |
| 10 | Erreur fichier |
| 11 | Guide des touches |
| 12 | Web & Mobile (Web & portable) |
| 13 | Sélection de la date |

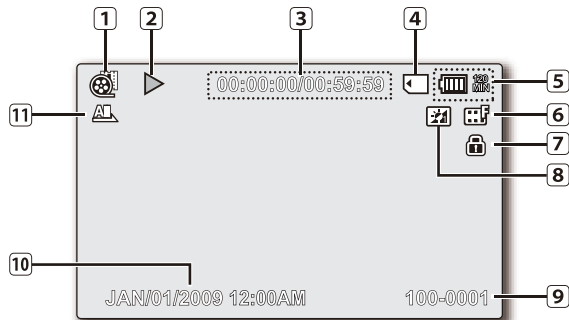

Mode de lecture vidéo : Vue unique

- | | |
|----|--|
| 1 | Mode de lecture vidéo |
| 2 | État de la lecture (Lecture (▶) / Pause ()) |
| 3 | Compteur (temps écoulé/durée de l'enregistrement) |
| 4 | Support de stockage (mémoire intégrée (8GB (SMX-F33BN/LN/RN/SN only)/16GB (SMX-F34BN/LN/RN/SN only)) ou carte mémoire) |
| 5 | Renseignements sur le bloc-piles (niveau de charge/durée) |
| 6 | Résolution de la vidéo |
| 7 | Protect (Protéger) |
| 8 | Égalisateur paramétrique de l'ACL |
| 9 | Nom de fichier |
| 10 | Date/Time (Date/Heure) |
| 11 | Options de lecture |

Prise en main

TÉMOINS DE L'ÉCRAN ACL

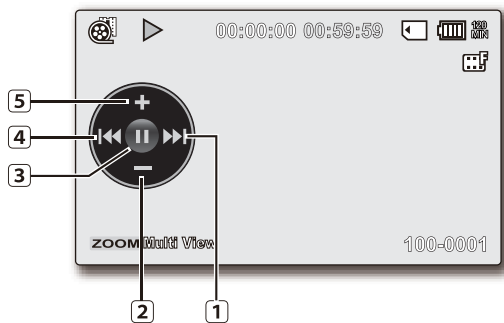

Menu des raccourcis (Guide OK)

- 1 Déplacement vers le fichier suivant/
Avance rapide ➔ page 53
- 2 Diminution du volume
- 3 État de la lecture (Lecture (▶) / Pause (⏸))
- 4 Déplacement vers le fichier précédent /
Rembobinage ➔ page 53
- 5 Augmentation du volume

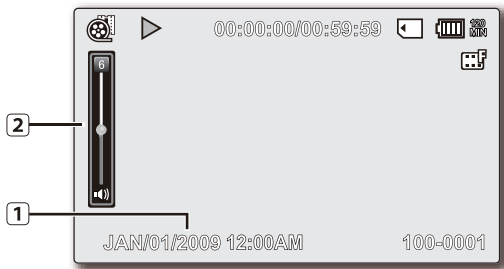

Mode de lecture vidéo : Unique (Volume)

- 1 Date/Heure
- 2 Barre du volume

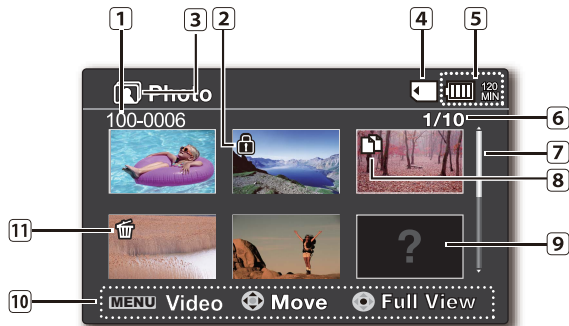

Mode Enregistrement photo : Vignette

- | | |
|----|--|
| 1 | Mode de lecture vidéo |
| 2 | Protect (Protéger) |
| 3 | Onglet Lecture photo |
| 4 | Support de stockage (mémoire intégrée (8GB (SMX-F33BN/LN/RN/SN only)/16GB (SMX-F34BN/LN/RN/SN only)) ou carte mémoire) |
| 5 | Renseignements sur le bloc-piles (niveau de charge/durée) |
| 6 | Nom de fichier décompte actuel/Nombre total de fichiers |
| 7 | Barre de défilement |
| 8 | Copie sélectionnée |
| 9 | Erreur fichier |
| 10 | Guide des touches |
| 11 | Sélection de la date |

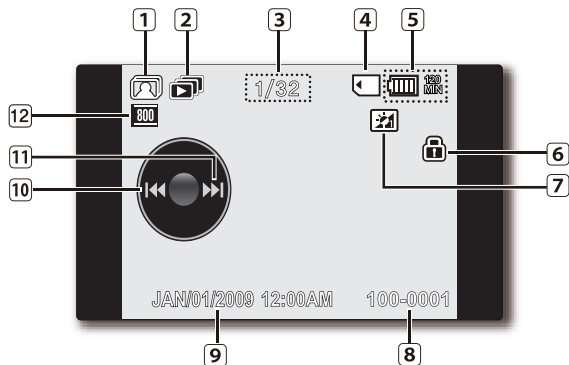

Mode Enregistrement photo : Vue unique

- | | |
|----|--|
| 1 | Mode Enregistrement photo |
| 2 | Diaporama |
| 3 | Compteur d'images (image actuelle/nombre total d'images enregistrées) |
| 4 | Support de stockage (mémoire intégrée (8GB (SMX-F33BN/LN/RN/SN only)/16GB (SMX-F34BN/LN/RN/SN only)) ou carte mémoire) |
| 5 | Renseignements sur le bloc-piles (niveau de charge/durée) |
| 6 | Protect (Protéger) |
| 7 | Égalisateur paramétrique de l'ACL |
| 8 | Nom de fichier (numéro de fichier) |
| 9 | Date/Time (Date/Heure) |
| 10 | Guide OK (Image précédente) |
| 11 | Guide OK (Image suivante) |
| 12 | Résolution des images photo |

ACTIVATION DES TÉMOINS D'ÉCRAN (ACT./DÉSAC.) (I□I / iCHECK)

Pour basculer le mode d'affichage de l'information à l'écran

- Vous pouvez basculer le mode d'affichage de l'information à l'écran :
Appuyez sur la touche I□I / iCHECK pendant que la caméra est activée.
Les modes complet et minimal s'affichent en alternance.
- **Mode d'affichage complet** : toutes les informations s'affichent.
Mode d'affichage minimal : seul le témoin d'état de fonctionnement s'affiche.



Si le caméscope à mémoire flash doit vous avertir d'une erreur, un message s'affiche.

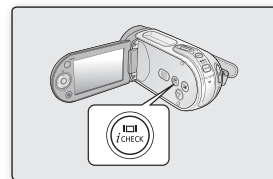

Pour vérifier la charge restante et la mémoire restante

Il est possible de vérifier la charge du bloc-piles et la mémoire disponible sans avoir à allumer le caméscope.

- Si le caméscope est éteint (bloc-piles en place) : appuyez momentanément sur la touche I□I / iCHECK pour afficher le niveau du bloc-piles.
- Si le caméscope est allumé (bloc-piles en place) : maintenez la touche I□I / iCHECK enfoncée pendant 2 à 3 secondes pour afficher le niveau du bloc-piles.
- Après un moment, la durée d'enregistrement approximative sur le support sélectionné et le niveau du bloc-piles s'affichent pendant environ 10 secondes.
- Le support de stockage utilisé est indiqué en vert ; **"No card" (pas de carte)** s'affiche en l'absence de carte mémoire.
- Appuyer sur I□I / iCHECK ou sur toute autre touche sur le menu d'information du bloc-piles vous ramène à l'écran précédent.



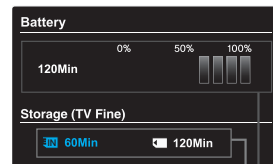

- Les informations relatives au bloc-piles ne sont disponibles que lorsque celui-ci est inséré. Si l'appareil est branché sur un adaptateur secteur CA sans que la batterie ne soit installée, le message **"No Battery" (Pas de batterie)** s'affichera.
- Il affiche aussi des mises en garde et des avis en fonction de son état.
- La touche I□I / iCHECK est désactivée sur les écrans menu et menu rapide.







Charge restante du bloc-piles (approx.)
Capacité d'enregistrement (approx.)

preparation

UTILISATION DE L'ÉGALISATEUR PARAMÉTRIQUE ACL

- Améliore le contraste afin d'obtenir une qualité d'image claire et nette. Cet effet s'applique aussi aux conditions extérieures en plein soleil.
 - Il est aussi possible d'ajuster la luminosité de l'écran en deux niveaux distincts ; ceci vous offre un écran plus lumineux que si vous utilisiez un seul niveau pour vos enregistrements.
1. Appuyez sur la touche **LCD ENHANCER** ().
 - Le témoin de réglage() de l'écran ACL apparaît et l'écran ACL s'allume.
 2. Vous pouvez basculer le mode de fonctionnement dans l'ordre suivant à chaque fois que vous appuyez sur la touche **LCD ENHANCER** () button.

Relâcher → Égalisateur paramétrique ACL niveau 1 () → LCD Égalisateur paramétrique ACL niveau 2 () → Relâcher

- Égalisateur paramétrique ACL niveau 1 () : Égalisateur paramétrique de l'ACL activé.
- Égalisateur paramétrique ACL niveau 2 () : Vous permet d'obtenir une meilleure luminosité d'écran que la fonction à niveau unique.



- La fonction de l'égalisateur paramétrique ACL n'affecte pas la qualité de l'image à enregistrer.
- Des rayures peuvent apparaître à l'écran lorsque l'égalisateur paramétrique de l'ACL fonctionne à faible luminosité. Il ne s'agit pas d'une anomalie.
- L'utilisation de l'égalisateur paramétrique ACL peut entraîner des distorsions de couleur à l'écran.

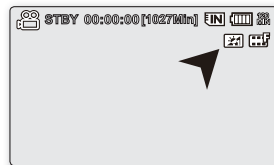
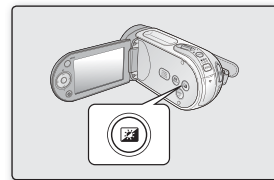

RÉGLAGE DE L'ÉCRAN ACL

1. Déployez l'écran ACL de 90 degrés avec votre doigt.
2. Faites-le pivoter sur le meilleur angle d'enregistrement ou de lecture.
 - Si vous pivotez l'écran ACL de 180 degrés face vers l'objectif, vous pouvez le rabattre face vers l'extérieur. Option très utile pour la lecture.



- Voir en page 87 pour ajuster la luminosité et le contraste de l'écran ACL.
- Une rotation excessive peut endommager l'intérieur de la charnière qui relie l'écran ACL au caméscope à mémoire flash.



Évitez de soulever le caméscope à mémoire flash par l'écran ACL.

AVERTISSEMENT

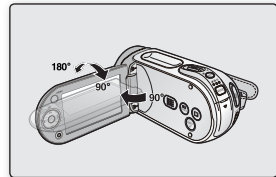

UTILISATION DE LA TOUCHE MENU

1. Réglez le mode en appuyant sur la touche **MODE**.
2. Appuyez sur la touche **MENU**.
3. Déplacez le curseur en appuyant sur la touche de **contrôle** (▲ / ▼ / ◀ / ▶) pour sélectionner l'élément souhaité du menu, puis appuyez sur la touche de **contrôle OK** pour confirmer.
4. Appuyez sur la touche **MENU** pour terminer le réglage.



La touche **MENU** est désactivée en mode EASY Q.

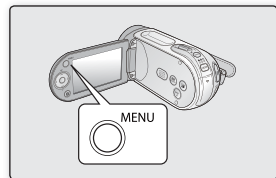

UTILISATION DES TOUCHES DE CONTRÔLE

Utilisées pour la lecture, une pause momentanée, le rebobinage et l'avance rapide. Elles servent également de touches directionnelles (haut, bas, gauche, droite) et permettent d'opérer une sélection de vidéos, d'images photo ou de menus.







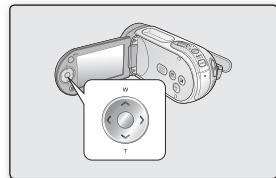





1. Appuyez sur la touche de **contrôle** (◀ / ▶) pour vous déplacer sur la gauche ou sur la droite.
2. Appuyez sur la touche de **contrôle** (▲ / ▼) pour vous déplacer vers le haut ou vers le bas.
 - Confirmez votre sélection en appuyant sur la touche **OK**.



- La touche de **contrôle** (OK / (◀ / ▶)) est désactivée en mode **EASY Q**.
- La touche **OK** vous permet un accès direct au menu des raccourcis. ➡ page 34



Utilisation des touches de contrôle

Touche	Mode Enregistrement vidéo () /	Mode Lecture ()		Menu selection
	Mode Enregistrement photo ()	Mode Lecture vidéo ()	Mode Lecture photo ()	
 OK	<ul style="list-style-type: none"> - Accès au menu des raccourcis - Confirmer la sélection - Quitter le menu des raccourcis 	<ul style="list-style-type: none"> - Le menu des raccourcis (guide OK) s'affiche. - Lecture/Pause 	Lecture d'une seule image 	Confirme la sélection
 VERS LE HAUT	Zoom (grand angle)	Augmentation du volume	-	Déplacer le curseur vers le haut
 VERS LE BAS	Zoom (téléobjectif)	Réduire le volume	-	Déplacer le curseur vers le bas
 GAUCHE	-	<ul style="list-style-type: none"> - Recherche en cours de lecture Vitesse de recherche arrière (RPS - Reverse Playback Search) : x2→x4→x8→x16 - Sauter à la lecture précédente 	Image précédente	Permet de revenir au menu précédent
 DROITE	-	<ul style="list-style-type: none"> - Recherche en cours de lecture Vitesse de recherche avant (FPS - Forward Playback Search) : x2→x4→x8→x16 - Sauter à la lecture suivante - Lecture image par image - Lecture en ralenti (Vitesse de lecture au ralenti: x1/2 → x1/4 → x1/8 → x 1/16) 	Image suivante	Passer au menu suivant

Prise en main

MENU DES RACCOURCIS (GUIDE OK)

Le menu des raccourcis (guide OK) présente les fonctions le plus souvent utilisées selon le mode sélectionné.







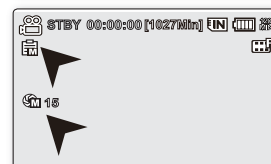
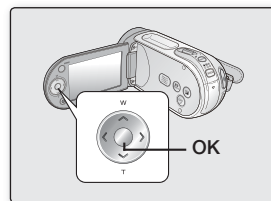











❖ Exemple : Réglage de l'exposition en mode Enregistrement vidéo via le menu de raccourcis (Guide OK).

1. Appuyez sur la touche **OK**.
 - Le menu des raccourcis (guide OK) s'affiche.
2. Appuyez sur la touche de **contrôle** (**▲**) pour afficher le menu des raccourcis d'exposition automatique ; appuyez sur **OK** pour définir le temps d'exposition.
3. Appuyez sur la touche de **contrôle** (**▲**) pour afficher le menu des raccourcis d'exposition manuelle et la barre de contrôle ; appuyez sur la touche de **contrôle** (**</>**) pour définir le temps d'exposition.
4. Appuyez sur la touche **OK** pour confirmer votre choix.
 - Le témoin de Manual Exposure (Exposition manuelle) (**☰ 15**) apparaît à l'écran.
 - Appuyez sur la touche **OK** pour quitter le menu des raccourcis.

- Le menu des raccourcis (guide OK) n'est pas disponible en mode EASY Q.
- Appuyez sur la touche de **contrôle** de chacun des menus pour basculer entre "**Auto**" et "**Manuel**" (**Manuel**).
- L'illustration se rapporte au mode Enregistrement vidéo.
Avant de sélectionner un élément de menu, réglez d'abord le mode (Enregistrement vidéo/Enregistrement photo). ➔ page 22



Fonction Raccourcis à l'aide des touches de contrôle

Touche	Mode Enregistrement vidéo ()	Mode Enregistrement photo ()	Mode Lecture ()	
			Mode Lecture vidéo ()	Mode Lecture photo ()
 OK	 <ul style="list-style-type: none"> - Accès au menu des raccourcis - Confirmer la sélection - Quitter le menu des raccourcis 		<ul style="list-style-type: none"> - Le menu des raccourcis (guide OK) s'affiche. - Lecture/Pause 	Lecture d'une seule image 
 VERS LE HAUT	Exposure (Exposition) <ul style="list-style-type: none"> - Auto - Manual (Manuel) 		Augmenter le volume	-
 VERS LE BAS	Focus (Mise au point) <ul style="list-style-type: none"> - Auto - Face Detection (Délect visages) - Manual (Manuel) 		Réduire le volume	-
 GAUCHE	Shutter (Obturbateur) <ul style="list-style-type: none"> - Auto - Manual (Manuel) 	-	<ul style="list-style-type: none"> - Recherche en cours de lecture - Vitesse de recherche arrière (RPS - Reverse Playback Search) : x2→x4→x8→x16 - Sauter à la lecture précédente 	Image précédente
 DROITE	Quick View		<ul style="list-style-type: none"> - Recherche en cours de lecture - Vitesse de recherche avant (FPS - Forward Playback Search) : x2→x4→x8→x16 - Sauter à la lecture suivante - Lecture image par image - Lecture en ralenti (Vitesse de lecture au ralenti: x1/2 → x1/4 → x1/8 → x1/16) 	Image suivante

Prise en main

MISE EN SERVICE : FUSEAU HORAIRE, HORODATAGE ET LANGUE D’AFFICHAGE À L’ÉCRAN

- La fonction de mise en service est disponible dans tous les modes.
- Configurez la langue d'affichage de votre choix pour lire les menus ou les messages.
- Configurez la fonction date/heure afin de pouvoir l'enregistrer.

Allumage du caméscope et réglage de l'horodatage

Réglez l'horodatage lorsque vous utilisez le caméscope à mémoire flash pour la première fois. Si vous ne configurez pas l'horodatage, le menu de réglage s'affiche dès l'allumage du caméscope à mémoire flash.

1. Faites glisser le commutateur **POWER** vers le bas pour mettre le caméscope sous tension. Lors de la première mise sous tension de votre caméscope, l'écran qui s'affiche indique le fuseau horaire correspondant à celui de Lisbonne et Londres.
 - Vous pouvez également régler l'option Time Zone (Fuseau Horaire) ("Home" (Dom)) depuis le menu "**Settings**" (**Réglage**). ➔ page 84
2. Sélectionnez la zone géographique souhaitée à l'aide de la touche de **contrôle** (</>) puis appuyez sur la touche **OK**.
 - L'écran Date/Time Set (Réglage Date/Heure) apparaît.
3. Indiquez la date du jour via la touche de **contrôle** (^/∨), puis passez au réglage suivant à l'aide de la touche de **contrôle** (</>).
4. Déterminez le mois, l'heure et les minutes (AM/PM) de la même manière puis passez au réglage suivant à l'aide de la touche de **contrôle** (</>).
5. Spécifiez le réglage DST (⚙) via la touche de **contrôle** (^/∨).
 - Activez l'icône (⚙) pour avancer l'heure d'une unité. (Réglage DST : heure avancée)
6. Vérifiez que l'heure est correctement réglée puis appuyez sur la touche **OK**.
 - L'horloge démarre.
 - Vous pouvez régler l'année jusqu'en 2037.

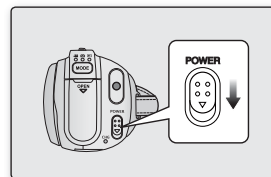



- **Mise sous charge de la pile rechargeable**

La pile rechargeable intégrée est automatiquement chargée à la mise sous tension du caméscope. Si la pile intégrée n'est pas chargée, les données saisies ne seront pas sauvegardées. L'horodatage s'affiche tel que suit : "**JAN/01/2009 12:00 AM**" lorsque l'option "**Date/Time**" (**Date/Heure**) est "**On**" (**Marche**).

- La date et l'heure sont enregistrées automatiquement sur le support de stockage dans une zone réservée à ce type de données.

Activation/désactivation de l'horodatage

- Pour activer ou désactiver l'horodatage, accédez au menu et modifiez le mode Date/Heure. ➡ page 86

Réglage rapide de l'horloge par différence d'heure

- Permet de régler l'horloge à l'heure locale en définissant une différence d'heure pour utiliser votre caméscope à mémoire flash à l'étranger. Au menu, sélectionnez "**Time Zone**" (**Fuseau Horaire**), puis réglez la différence d'heure.
➡ page 84

prise en main

MISE EN SERVICE : FUSEAU HORAIRE, DATE, HEURE ET LANGUE D’AFFICHAGE

Choix de la langue d’affichage à l’écran

Vous pouvez choisir la langue d’affichage des menus et des messages.

1. Sélectionnez le mode **"Settings" (Réglage)**.
 - L’écran correspondant apparaît.
 - Reportez vous à la rubrique Définir le mode de configuration pour accéder au mode **"Settings" (Réglage)**. ➔ page 80
2. Appuyez sur la touche de **contrôle** (^ / v) pour sélectionner **"Language"**, puis appuyez sur **OK**.
3. Appuyez sur la touche de **contrôle** (^ / v) pour sélectionner la langue d’affichage, puis appuyez sur **OK**.
 - English / 한국어 / Français / Deutsch / Italiano / Español / Portuguais / Nederlands / Svenska / Suomi / Norsk / Dansk / Polski / Čeština / Slovensky / Magyar / limba română / Български / Ελληνικά / српски / Hrvatski / Українська / Русский / 中文 / ไทย / Türkçe / العربية / فارسي / IsiZulu
4. Appuyez sur **MENU** pour quitter le menu.
 - L’affichage à l’écran est rafraîchi pour tenir compte de la langue sélectionnée.



- Le réglage de la langue est conservé même lorsqu’il n’y a plus de bloc-piles ou d’alimentation CA.
- L’option **"Language"** peut être modifiée sans préavis.



à propos du support de stockage

SELECTION DU SUPPORT DE STOCKAGE

- Il est possible d'enregistrer sur la mémoire interne ou sur une carte mémoire. Vous devez donc sélectionner le support de stockage avant de lancer un enregistrement ou d'effectuer une lecture.
- Les cartes mémoire SDHC et MMCplus sont compatibles avec le caméscope à mémoire flash.
(Certaines cartes sont incompatibles selon la marque ou le type de carte.)
- Avant d'insérer ou de retirer la carte mémoire, éteignez le caméscope.

Pour sélectionner le support de stockage

1. Appuyez sur la touche **MENU**.
 - La liste de menus s'affiche.
2. Appuyez sur la touche de **contrôle** (< / >) pour sélectionner **"Settings" (Réglage)**.
3. Appuyez sur la touche de **contrôle** (^ / v) pour sélectionner **"Storage" (Stockage)**, puis appuyez sur **OK**.
4. Appuyez sur la touche de **contrôle** (^ / v) pour sélectionner **"Memory" (Mémoire int)** ou **"Card" (Carte SD)**, puis appuyez sur **OK**.
 - **"Memory" (Mémoire int)** : avec la mémoire intégrée
 - **"Card" (Carte SD)** : avec la carte mémoire.
5. Appuyez sur la touche **MENU** pour quitter.

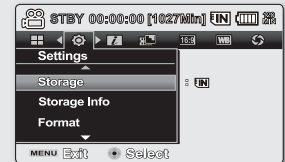

Avec la mémoire intégrée(8GB (SMX-F33BN/LN/RN/SN only)/16GB (SMX-F34BN/LN/RN/SN only))

- Le caméscope à mémoire flash est doté d'une mémoire intégrée de 8Go or 16 Go ; il est donc inutile d'acheter d'autres supports de stockage. Il vous est donc possible d'enregistrer ou de lire une vidéo ou une photo de façon pratique.

Comment utiliser une carte mémoire (non comprise)

- Le caméscope possède une fente multi-cartes permettant l'utilisation des cartes SDHC (grande capacité numérique sécuritaire) et MMCplus.
- Les cartes mémoire SDHC et MMCplus sont compatibles avec le caméscope à mémoire flash.
 - (Certaines cartes sont incompatibles selon la marque ou le type de carte.)

- Ne formatez jamais la mémoire intégrée (8GB (SMX-F33BN/LN/RN/SN only)/16GB (SMX-F34BN/LN/RN/SN only)) ou la carte mémoire sur un ordinateur.
- Si vous insérez une carte mémoire alors que le caméscope est en fonction, une fenêtre-pub vous demande automatiquement de sélectionner le support de stockage.
- Seule la mémoire intégrée (8GB (SMX-F33BN/LN/RN/SN only)/16GB (SMX-F34BN/LN/RN/SN only)) est disponible lorsqu'une carte mémoire n'est pas insérée.
- N'éjectez jamais une carte mémoire en cours d'utilisation par le caméscope. Vous risquez d'endommager la carte mémoire ou d'en altérer les données.
- N'éteignez jamais ou ne retirez jamais le bloc-piles ou l'adaptateur CA en cours d'enregistrement, de lecture ou lorsque vous tentez d'autre façon d'accéder au support de stockage sous peine d'endommager ce dernier ou d'en altérer les données.

INSÉRER / ÉJECTER UNE CARTE MÉMOIRE

Insérer une carte mémoire

1. Éteignez le caméscope.
2. Faites coulisser le cache fente sur la droite pour l'ouvrir.
3. Insérez la carte mémoire dans la fente et dans la direction indiquée par la flèche jusqu'à ce que vous entendiez un léger dé clic.
4. Refermez le cache fente.

Éjecter une carte mémoire

1. Éteignez le caméscope.
2. Faites coulisser le cache fente sur la droite pour l'ouvrir.
3. Poussez légèrement la carte mémoire vers l'intérieur jusqu'à ce qu'elle s'éjecte.
4. Sortez la carte mémoire de son compartiment et refermez le cache fente.

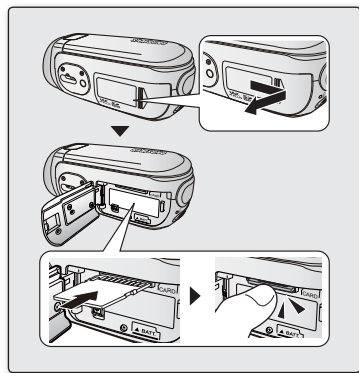

Faites coulisser la carte mémoire vers l'intérieur, étiquette vers le bas tel qu'illustré.

Si l'étiquette est orientée vers le haut, le caméscope peut fonctionner mal ou vous risquez d'endommager le bout de la carte mémoire.

à propos du support de stockage

SELECTING A SUCOMMENT CHOISIR LA CARTE MÉMOIRE ADÉQUATE

Une carte mémoire est un support de stockage dont la capacité excède celle d'une disquette.

- **Vous pouvez utiliser les cartes mémoire SDHC et MMC plus.**
(Achetez-en une à part si nécessaire.)
 - Vous pouvez aussi utiliser une carte mémoire SD, mais nous vous conseillons d'utiliser une carte mémoire SDHC ou MMCplus avec le caméscope à mémoire flash.
(Les cartes SD de plus de 2 Go sont incompatibles avec ce type de caméscope.)
- **Vous pouvez utiliser les cartes mémoire (SDHC ou MMCplus) de capacité suivante : 512 Mo à 16 Go**

- **Supports d'enregistrement compatibles**

- Nous garantissons le fonctionnement des supports de stockage ci-après avec le caméscope à mémoire flash. Nous ne garantissons pas le fonctionnement d'autres types de carte ; soyez donc prudents lorsque vous achèterez de tels produits.

Les cartes mémoire SDHC ou SD : de Panasonic, SanDisk et TOSHIBA

MMC plus : de Transcend

- L'utilisation d'autres types de support peut entraîner un mauvais enregistrement ou occasionner la perte de données déjà enregistrées.
- Pour vos enregistrements vidéo, utilisez une carte mémoire pouvant soutenir des vitesses d'écriture plus rapide (min de 2 Mo par seconde).

Carte mémoire SDHC (Secure Digital High Capacity)

- Les cartes mémoire SDHC sont conformes aux nouvelles normes SD Ver.2.00. Cette dernière norme a été établie par la SD Card Association afin d'obtenir une capacité de données dépassant les 2 Go.
- La carte mémoire SDHC comporte un volet de protection en écriture mécanique. Le réglage du volet permet d'éviter la suppression accidentelle des fichiers enregistrés sur la carte mémoire SDHC. Pour permettre l'écriture sur la carte, déplacez le volet vers le haut, en direction des bornes. Pour empêcher l'écriture, déplacez le volet vers le bas.
- Suite aux modifications du système d'allocation de fichiers et de son aspect physique, la carte mémoire SDHC ne peut plus être utilisée avec les dispositifs hôtes SDHC actuels. La carte mémoire SDHC ne peut être utilisée qu'avec les dispositifs hôtes SDHC dotés du logo SDHC ou compris dans le mode d'emploi.

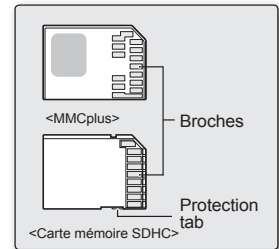

**<Cartes mémoire compatibles>
(512 Mo à 16 Go)**

MMCplus (Carte Multi Media plus)

- Dans le cas des cartes MMCplus, celles-ci ne possèdent pas de volet de protection. Veillez à utiliser la fonction de protection disponible dans le menu.

Précautions communes aux cartes mémoire

- Il est impossible de récupérer des données altérées. Nous vous conseillons de faire une copie de sauvegarde de vos données importantes sur le disque dur de votre ordinateur.
- Éteindre l'appareil ou retirer la carte mémoire en cours d'opérations telles que formater, supprimer, enregistrer et lire peut entraîner une perte de données.
- Si vous modifiez le nom d'un fichier ou d'un dossier enregistré sur la carte mémoire à l'aide d'un ordinateur, il est possible que le caméscope ne reconnaisse pas le fichier modifié.

Manipulation de la carte mémoire

- Pour ne pas risquer de perdre des données, nous vous conseillons d'éteindre l'appareil avant d'insérer ou de retirer la carte mémoire.
- Il est possible que les cartes mémoire formatées sur d'autres appareils soient incompatibles. Il est important de formater votre carte mémoire sur le caméscope à mémoire flash.
- Les cartes mémoire neuves, celles contenant des données non reconnues par le caméscope ou enregistrées sur un autre appareil doivent être formatées.
Notez que le formatage supprime toute l'information contenue sur la carte mémoire.
- S'il est impossible d'utiliser une carte mémoire déjà utilisée sur un autre appareil, formatez-la sur votre caméscope à mémoire flash. Notez que le formatage supprime toute l'information contenue sur la carte mémoire.
- Toute carte mémoire dispose d'une durée de vie propre. S'il devient impossible d'enregistrer de nouvelles données, achetez une carte mémoire.
- La carte mémoire est un médium électronique de précision. Évitez de la plier, de la laisser tomber ou de la frapper fortement.
- Ne l'utilisez et ne la rangez pas dans un endroit chaud, humide ou poussiéreux.
- Évitez que des corps étrangers ne se déposent sur les bornes de la carte mémoire. Utilisez un chiffon doux et sec pour nettoyer la surface.
- Évitez de coller une autre étiquette que celle en exclusivité sur l'espace aménagé.
- Veillez à garder la carte mémoire hors de la portée des enfants ; ils pourraient l'avaler.

à propos du support de stockage

Le caméscope à mémoire flash peut accueillir les cartes mémoire SDHC et MMCplus pour le stockage de données.

- Le débit de stockage varie selon le fabricant et le système de production.
- L'utilisateur d'une carte mémoire à écriture moins rapide peut rencontrer certaines difficultés lors de l'enregistrement d'une vidéo. Il est même possible de perdre les données de la vidéo en cours d'enregistrement.
- Dans le but de conserver toute pièce de l'enregistrement, le caméscope à mémoire flash stocke la vidéo sur la carte mémoire par défaut et affiche une mise en garde : "**Low Speed Card. Please record a lower resolution.**" (**Vitesse écriture carte lente. Sélectionnez qualité enregistrement inférieur.**)

Nous vous conseillons d'utiliser une carte mémoire à vitesse d'écriture supérieure pour faciliter l'enregistrement de vidéos.

- S'il vous est impossible d'utiliser autre chose qu'une carte à faible vitesse, la résolution et la qualité de l'enregistrement peuvent être de moindre qualité que celle des valeurs définies. ➡ page 66
Cependant, plus le niveau de qualité est élevé, plus la demande de mémoire augmente.
- Trois options de qualité sont disponibles pour l'enregistrement d'une vidéo à l'aide du caméscope à mémoire flash : "**TV Super Fine**" (TV élevé), "**TV Fine**" (TV Supérieur), "**TV Normal**", "**Web&Mobile**" (Web & portable).
- **Pour une performance optimale du caméscope à mémoire flash, assurez-vous d'acheter une carte mémoire à vitesse d'écriture supérieure.**





La capacité réelle de la carte formatée peut être moindre puisque son micrologiciel en utilise une partie.

-  • Samsung n'est pas responsable des pertes de données causées par une mauvaise utilisation
- Pour éviter tout risque de perte des données, rangez la carte mémoire dans un boîtier de protection, à l'abri des manipulations et de l'électricité statique.
- Au bout d'un certain temps d'utilisation, la carte mémoire s'échauffe. Il ne s'agit pas d'une défaillance.

DURÉE D'ENREGISTREMENT ET CAPACITÉ

- La durée d'enregistrement maximale du caméscope à mémoire flash et le nombre d'images en fonction de la résolution et de la capacité de mémoire sont présentés ci-après.
- Prenez bien note de ces limites maximales avant de prendre une vidéo ou des photos.

Durée d'enregistrement vidéo

Support		mémoire intégrée		Carte mémoire				
Capacité		8Go	16Go	1Go	2Go	4Go	8Go	16Go
"TV Super Fine" (TV élevé) ()	720x480(60i)	environ 190min.	environ 380min.	environ 23min.	environ 47min.	environ 95min.	environ 190min.	environ 380min.
"TV Fine" (TV Supérieur) ()	720x480(60i)	environ 240min.	environ 480min.	environ 30min.	environ 60min.	environ 120min.	environ 240min.	environ 480min.
"TV normal" ()	720x480(60i)	environ 310min.	environ 620min.	environ 38min.	environ 77min.	environ 155min.	environ 310min.	environ 620min.
"Web & Mobile" (Web & portable) ()	640x480	environ 460min.	environ 920min.	environ 57min.	environ 115min.	environ 230min.	environ 460min.	environ 920min.

Nombre d'images photo enregistrables

Support		mémoire intégrée		Carte mémoire				
Capacité		8Go	16Go	1Go	2Go	4Go	8Go	16Go
"TV Super Fine" (TV élevé) ()	800x600	environ 15,000	environ 31,000	environ 1,800	environ 3,600	environ 7,500	environ 15,000	environ 31,000

1 Go = 1 000 000 000 octets : La capacité réelle de la carte formatée peut être moindre puisque son micrologiciel en utilise une partie.

à propos du support de stockage





- Les valeurs ci-dessus ont été mesurées par Samsung dans des conditions d'essai d'enregistrement standard et peuvent varier en fonction des conditions d'utilisation.
- Le caméscope à mémoire flash offre quatre options de résolution pour l'enregistrement vidéo :
 - **"TV Super Fine" (TV élevé), "TV Fine" (TV Supérieur), "TV Normal", "Web&Mobile" (Web & portable).**
 - Pour la même scène, la résolution la plus élevée enregistre une image de meilleure qualité avec une quantité de données plus élevée dans l'ordre **"TV Super Fine" (TV élevé), "TV Fine" (TV Supérieur), "TV Normal", "Web&Mobile" (Web & portable).**
- Le taux de compression augmente tout en réduisant la résolution (dans l'ordre **"TV Super Fine" (TV élevé), "TV Fine" (TV Supérieur), "TV Normal", "Web&Mobile" (Web & portable)**). Plus la compression est élevée, plus la résolution se détériore. Cependant la durée d'enregistrement augmente.
- Le taux de compression s'ajuste à l'image enregistrée donc la durée d'enregistrement peut varier.
- **Les cartes mémoire SDHC et MMCplus sont compatibles avec le caméscope à mémoire flash.** Certaines cartes sont incompatibles selon la marque ou le type de carte.
- Nous ne garantissons pas un fonctionnement normal avec des cartes mémoire formatées sur un autre appareil que le caméscope à mémoire flash.
Formatez directement sur le caméscope à mémoire flash.
- Nous vous conseillons d'utiliser une carte mémoire à vitesse d'écriture supérieure pour faciliter l'enregistrement de vidéos. (Vitesse d'écriture : 2 MoB / sec ou plus) Si vous utilisez une carte mémoire à faible vitesse, l'enregistrement peut s'interrompre et le message **"Low Speed Card. Please record a lower resolution."** (Vitesse écriture carte lente. Sélectionnez qualité enregistrement inférieur).
- Il fonctionnera adéquatement avec une carte mémoire de capacité maximale de **16 Go** pour l'enregistrement et la lecture.
Les cartes à capacité de mémoire de plus de **16 Go** peuvent s'avérer incompatibles.
- La carte mémoire utilisée pour enregistrer une vidéo peut comporter des secteurs non inscriptibles ; cela peut affecter la durée d'enregistrement et l'espace mémoire libre.
- La taille maximale d'enregistrement d'un fichier vidéo (H.264/AVC) ne peut dépasser les 1.8 Go.
- Vous pouvez stocker jusqu'à 9 999 images vidéo et photo sur une carte mémoire.
- Le caméscope à mémoire flash ne peut pas lire les fichiers vidéo (ou photo) enregistrés sur un autre appareil.

enregistrement

Les procédures de base pour enregistrer une vidéo ou une photo sont présentées plus bas et sur les pages qui suivent.

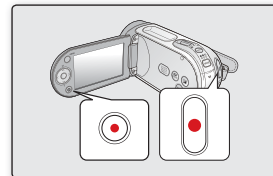

L'ENREGISTREMENT DE VIDÉOS

- Il n'est possible d'enregistrer des images vidéo qu'en mode Enregistrement vidéo. ➔page 22
 - Le caméscope à mémoire flash vous offre deux touches **marche/arrêt de l'enregistrement**. L'une est située à l'endos du caméscope et l'autre sur l'écran ACL. Choisissez la touche **marche/arrêt de l'enregistrement** en fonction de son utilisation.
1. Allumez le caméscope.
 - Branchez une source d'alimentation sur le caméscope à mémoire flash.
➔ pages 14 et 21 (Un bloc-piles ou un adaptateur CA)
 - Faites coulisser le commutateur **POWER** vers le bas pour l'allumer. ➔page 22
 - Définissez le support de stockage adéquat. ➔page 39
(Si vous souhaitez enregistrer sur une carte mémoire, insérez-la maintenant.)
 - Réglez le commutateur de l'objectif ouvert/fermé sur ouvert (). ➔page 10
 - À la mise sous tension du caméscope à mémoire flash, le mode par défaut est Enregistrement vidéo.
 2. Réglez la mise au point du sujet sur l'écran ACL.
 3. Appuyez sur la touche **marche/arrêt de l'enregistrement**.
 - Le témoin d'enregistrement () s'affiche et l'enregistrement commence.
 - Si vous appuyez à nouveau sur la touche **marche/arrêt de l'enregistrement** en cours d'enregistrement, le caméscope passe en mode pause d'enregistrement.
 4. Éteignez le caméscope à la fin de l'enregistrement.
- Affichage de l'information à l'écran. ➔page 23.
 - Retirez le bloc-piles à la fin de l'enregistrement pour éviter toute consommation inutile d'énergie.
 - Durée d'enregistrement approximative. ➔page 44.
 - Diverses fonctions disponibles pour l'enregistrement de vidéos. ➔pages 57 à 72
 - S'il est difficile d'effectuer la mise au point, faites une mise au point manuelle. ➔page 63
 - Certaines touches ne sont pas disponibles durant un enregistrement. (La touche **MODE**, La touche **MENU**, etc.)
 - Le son est enregistré à l'aide du microphone intégré placé sur le devant du caméscope à mémoire flash. Veillez donc à ce qu'il ne soit pas bloqué.
 - Avant d'enregistrer une vidéo importante, faites un essai afin d'éviter tout problème d'enregistrement vidéo ou audio.
 - Évitez d'insérer ou de retirer la carte mémoire au cours d'un enregistrement. Cela peut produire et enregistrer du bruit.
 - N'utilisez pas le commutateur de mise sous tension ou ne retirez pas la carte mémoire pendant que vous tentez d'accéder au support de stockage. Cela peut entraîner des dommages au support de stockage ou en altérer les données.



- ✍ • Il est impossible d'utiliser une carte mémoire verrouillée pour enregistrer. Un message s'affiche indiquant que le verrouillage empêche l'enregistrement.
- Permet de sélectionner la résolution de la vidéo à enregistrer. ➡ page 66
- Notez qu'une coupure de courant survenue durant un enregistrement à la suite du débranchement de la prise CC ou de l'épuisement du bloc-piles risque de corrompre le fichier.

ENREGISTREMENT FACILE POUR LES DÉBUTANTS (MODE EASY Q)

- Les images vidéo ne sont enregistrables qu'en mode Enregistrement vidéo. ➡ page 22
 - La fonction EASY Q permet le réglage automatique de la plupart des options, vous libérant ainsi des détails du réglage.
1. Faites coulisser le commutateur **POWER** vers le bas pour allumer le caméscope.
 2. Appuyez sur la touche **MODE** pour sélectionner le mode d'enregistrement de la vidéo (). ➡ page 22
 3. Appuyez sur la touche **EASY Q**.
 - Lorsque vous appuyez sur la touche **EASY Q**, la plupart des fonctions se désactivent et les fonctions suivantes passent en mode "**Auto**". (Exposition, mise au point, obturateur, etc.)
 - Les témoins EASY Q et **Anti-Shake(HDIS) (Stabilisation(HDIS))** () apparaissent simultanément à l'écran.
 4. Appuyez sur la touche **marche/arrêt de l'enregistrement** pour enregistrer la vidéo.
 - L'enregistrement débute en utilisant les réglages automatiques de base.

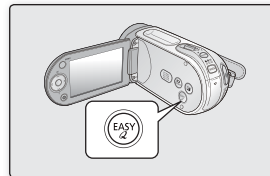

Pour désactiver le mode EASY Q

Appuyez à nouveau sur la touche **EASY Q**.



- Les témoins EASY Q et **Anti-Shake(HDIS) (Stabilisation(HDIS))** () disparaissent de l'écran.
- La plupart des réglages reviennent sur celui défini avant l'activation du mode EASY Q.

✍ Touches non disponibles en mode EASY Q



- Les touches et les fonctions de menu suivantes ne sont pas disponibles puisqu'elles sont automatiquement définies. Le message "**Release the EASY Q**" (**Désactivez EASY.Q**) peut s'afficher si vous tentez une opération non disponible.
 - Les touches **MENU / OK / etc.**
- Si vous souhaitez ajouter des effets ou des paramètres aux images, désactivez la fonction EASY Q.
- Les réglages du mode EASY Q sont désactivés à la mise hors tension du caméscope.
- Le mode EASY Q active automatiquement l'option "**Anti-Shake (HDIS) (Stabilisation(HDIS))**".
- Vous pouvez accéder directement au mode iSCÈNE en appuyant sur la touche **EASY Q** pendant 3 secondes. ➡ page 58

enregistrement

PRISE DE PHOTOS

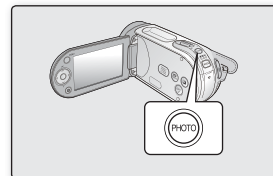
- Il n'est possible de saisir des images photo qu'en mode Enregistrement photo. ➔page 22
 - Vous pouvez prendre des images photo avec la touche **PHOTO**.
1. Allumez le caméscope.
 - Branchez une source d'alimentation sur le caméscope à mémoire flash.
➔ pages 14 et 21 (Un bloc-piles ou un adaptateur CA)
 - Faites coulisser le commutateur **POWER** vers le bas pour l'allumer. ➔page 22
 - Réglez le commutateur de l'objectif ouvert/fermé sur ouvert (). ➔page 10
 2. Appuyez sur la touche **MODE** pour spécifier le mode Enregistrement photo ().
➔ page 22.
 - Réglez le support de stockage approprié. ➔page 39
(Si vous souhaitez effectuer l'enregistrement sur une carte mémoire, insérez-en une maintenant.)
 3. Vérifiez la mise au point du sujet sur l'écran LCD.
 4. Appuyez sur la touche **PHOTO**.
 - Vous entendrez un bruit d'obturateur. Les témoins disparaissent de l'écran et l'image photo est enregistrée.
 - Vous ne pouvez pas procéder à un nouvel enregistrement tant que l'enregistrement de l'image photo sur la carte mémoire est en cours.
 5. À la fin de la prise d'images photo, mettez le caméscope à mémoire flash hors tension.



-  • Les images photo ne sont prises qu'au format 4:3, comme l'indique l'illustration.
- Il n'est pas possible d'enregistrer du son avec une image photo sur le support de stockage.
- En cas de difficulté de mise au point, servez-vous de la fonction de mise au point manuelle. ➔page 63
- N'actionnez pas l'interrupteur **POWER** et ne retirez pas la carte mémoire lorsque le système accède au support de stockage. Ceci peut occasionner des dommages au support de stockage ou en altérer les données.
- Les fichiers d'image photo enregistrés à l'aide du caméscope à mémoire flash sont conformes aux normes universelles "DCF (Design rule for Camera File system)" établies par la JEITA (Japan Electronics and Information Technology Industries Association).
- DCF est un format de fichier image intégré aux caméras numériques : Les fichiers image sont compatibles avec tous les dispositifs numériques conformes au format DCF.
- La taille de l'image photo enregistrée est de 800 X 600.
- Appuyer sur la touche **PHOTO** en mode d'enregistrement vidéo () permet de passer en mode d'enregistrement de photo ().

enregistrement

ZOOM AVANT ET ZOOM ARRIÈRE

Utilisez le zoom pour l'enregistrement en gros plan ou à grand angle.

This memory camcorder allows you to record using optical 34x power zoom, 42x intelli-zoom and 1200x digital zoom.

- Vous pouvez utiliser le levier de zoom ou la touche de **contrôle** (W/T) de l'écran ACL.
- L'agrandissement au delà de 34x s'effectue par traitement numérique ; il est donc appelé zoom numérique. Le zoom numérique est disponible jusqu'à 1200x.
Réglez "**Digital Zoom**" (**Zoom numérique**) sur "**On**" (**Marche**). ➔ page 72

Zoom avant

- Faites glisser le levier de zoom vers le **T** (téléphoto).
(Ou appuyez sur la touche de **contrôle** (✓) sur l'écran ACL.)

To zoom out

- Faites glisser le levier de zoom vers le **W** (grand angle).
(Ou appuyez sur la touche de **contrôle** (∧) sur l'écran ACL.)



- Si vous actionnez la molette de zoom (W/T) durant l'enregistrement, le son du levier pourra être enregistré en même temps.
- Vous pouvez aussi utiliser la touche de **contrôle** (W/T) sur l'afficheur ACL.
- La distance minimale à respecter entre le caméscope et le sujet tout en conservant la netteté de la mise au point est de 1 cm (environ 0,39 po) pour le grand angle et de 1 m (environ 39,4 po) pour la téléphotographie.
- La mise au point change lorsque vous effectuez un zoom après une mise au point manuelle. Dans ce cas, il convient d'exécuter une mise au point automatique ou d'appliquer un zoom pour saisir la scène souhaitée avant de régler la mise au point manuellement. ➔ page 63
- Le zoom optique conserve la qualité de la vidéo. Cependant, la qualité d'image peut souffrir de l'utilisation du zoom numérique.
- Un zoom rapide ou un zoom effectué sur un sujet éloigné peut ralentir la mise au point. Dans ce cas, utilisez le mode "**Manual Focus**" (**Mise au point manuelle**). ➔ page 63.
- Nous vous conseillons la fonction "**Anti-Shake (HDIS)**" (**Stabilisation (HDIS)**) pour la prise de vue manuelle si vous faites un zoom ou agrandissez le sujet.
- Utiliser le zoom avant ou zoom arrière consomme davantage d'énergie.

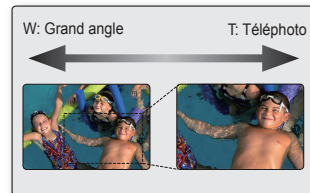
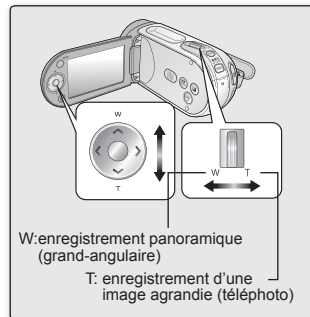

lecture



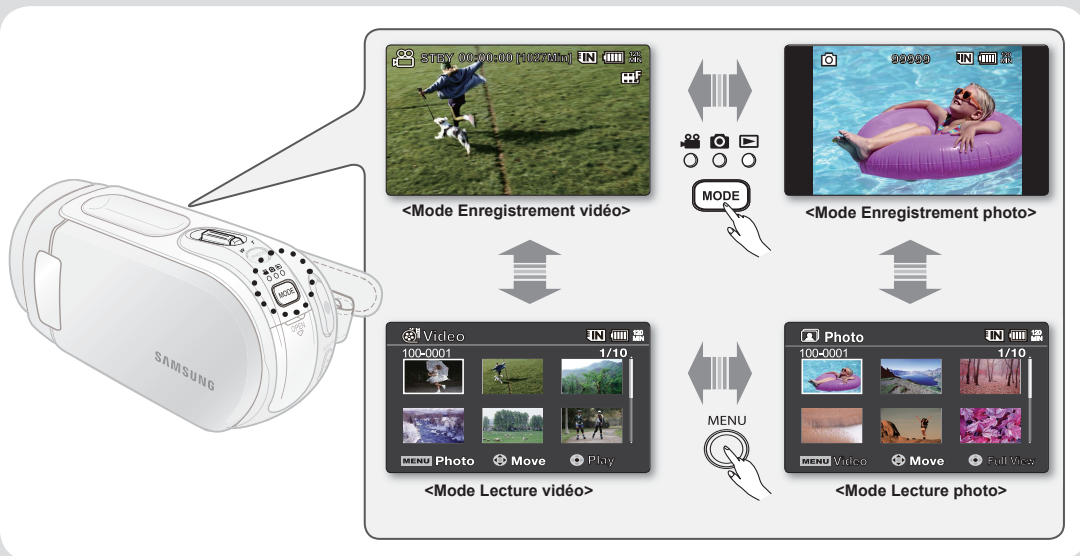

Vous pouvez visionner les images vidéo et photo enregistrées sur l'index des vignettes et les lire de plusieurs façons.

COMMENT CHANGER DE MODE DE LECTURE

- Appuyez sur le bouton MODE pour passer tour à tour en mode Enregistrement vidéo (📹), Enregistrement photo (📷) et Lecture vidéo/photo (▶).
- Les enregistrements seront stockés en mode d'affichage de vignette vidéo ou photo selon le mode d'enregistrement sélectionné.
- Pour basculer entre les vignettes vidéo et photo en mode Lecture vidéo/photo, appuyez sur le bouton MENU et servez-vous du bouton de commande pour sélectionner Mode lect -> Vidéo ou Photo. Le réglage du menu Mode lect est disponible uniquement en mode d'affichage vignette.



LECTURE D'IMAGES VIDÉO

- Cette fonction ne peut être activée qu'en mode Lecture vidéo. ➔page 22
 - L'index des vignettes vous permet de trouver rapidement un enregistrement vidéo.
1. Allumez le caméscope à mémoire flash.
 - Faites coulisser le commutateur **POWER** vers le bas pour l'allumer.
 - Définissez le support de stockage adéquat. ➔page 39
(Si vous souhaitez enregistrer sur une carte mémoire, insérez-la maintenant.)
 2. Déployez l'écran ACL.
 - Ajustez la brillance ou la couleur de l'écran ACL. ➔page 87
 3. Appuyez sur la touche **MODE** pour spécifier le mode Lecture (). ➔page 22
 - L'écran de l'index des vignettes apparaît sur l'afficheur LCD en conséquence.
(L'affichage des vignettes peut nécessiter un certain temps.)
 4. Appuyez sur le bouton MENU et servez-vous du bouton de commande pour sélectionner Mode lect -> Vidéo. ➔page 50
 - L'index de vignettes des images vidéo s'affiche.
 4. Appuyez d'abord sur la touche de **Commande** ( /  /  / ) pour sélectionner les images vidéo de votre choix puis sur la touche **OK**.
 - Le menu de raccourcis relatif à la lecture s'affiche pendant un certain temps.
 - Le mode de lecture des images vidéo sélectionnées est déterminé par le réglage "Play Option" (Option lect). ➔page 74
 - Pour arrêter la lecture et retourner sur l'index des vignettes, déplacez le levier de zoom.

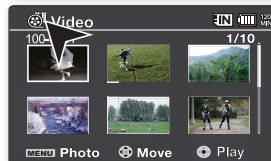
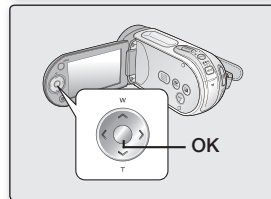
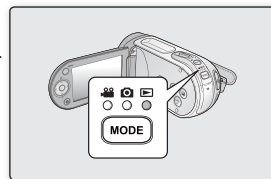

lecture

- ☞ Si aucun fichier n'est enregistré, le message "**Empty**" (**Vide**) apparaît.
- Rabattre l'écran ACL en cours de lecture désactive automatiquement le son.
- La lecture de fichiers vidéo peut être impossible dans les cas ci-après :
 - Fichier vidéo monté ou renommé sur un ordinateur
 - Fichier vidéo enregistré sur un appareil autre que le caméscope à mémoire flash
 - Format de fichier ou de vidéo non accueilli par le caméscope à mémoire flash
- Si vous raccordez un câble audio/vidéo au caméscope à mémoire flash, le haut-parleur intégré est automatiquement désactivé . (Si vous êtes raccordé à un périphérique, le réglage du volume doit être effectué sur le périphérique.)
- Il est possible de lire une vidéo sur un téléviseur en y raccordant le caméscope. ➡ pages 94, 99
- Vous pouvez charger votre vidéo enregistrée sur YouTube à l'aide de CyberLink Media Show4. ➡ page 98
- Reportez vous à la rubrique "playback options "(Options de lecture) pour plus de détails sur les fonctions disponibles pendant la lecture. ➡ pages 73 à 79

Régler le volume

- Le haut-parleur intégré vous permet d'entendre les sons enregistrés.
- Contrôlez le volume à l'aide de la touche de **contrôle** (**▲** / **▼**).
- Ajustez le niveau sonore entre 0 et 10.
(Si vous rabattez l'écran ACL en cours de lecture, vous n'entendrez plus aucun son en provenance du haut-parleur.)

Appuyez sur la touche de **contrôle** (**▲** / **▼**) pour augmenter ou diminuer le volume.

- L'échelle du volume disparaît après trois ou quatre secondes.



Diverses opérations de lecture

Lecture figée (Pause) (▶/||)

- Appuyez sur la touche **OK** en cours de lecture.
 - Pour reprendre la lecture normale, appuyez à nouveau sur la touche **OK**.

Recherche en cours de lecture (◀/▶)

- Maintenez la touche de **contrôle** (➤) enfoncée en lecture normale pour effectuer une recherche vers l'avant, ou à gauche pour une recherche vers l'arrière.
- Appuyez plusieurs fois sur la touche de **contrôle** (◀/➤) pour augmenter la vitesse de recherche dans toutes les directions.
 - Vitesse de recherche arrière (RPS - Reverse Playback Search) : x2→x4→x8→x16
 - Vitesse de recherche avant (FPS - Forward Playback Search) : x2→x4→x8→x16
- Pour reprendre la lecture normale, appuyez sur la touche **OK**.

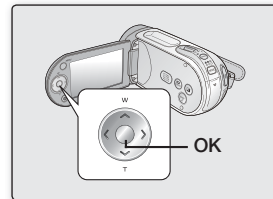

Saut de lecture (◀◀/▶▶)

- Appuyez sur la touche de **contrôle** (➤) en cours de lecture pour localiser le début du fichier suivant.
 - Appuyez sur la touche de **contrôle** (➤) à plusieurs reprises pour sauter les fichiers vers l'avant.
- Appuyez sur la touche de **contrôle** (◀) en cours de lecture pour localiser le début du fichier en cours. Appuyez sur la touche de **contrôle** (◀) à plusieurs reprises pour sauter les fichiers vers l'arrière.
- Appuyez sur la touche de **contrôle** (◀) en moins de 3 secondes du début ; l'appareil saute à la première image du fichier précédent.



Lecture image par image (||▶)

- Appuyez sur la touche de **contrôle** (➤) en mode Pause.
 - Appuyez sur la touche de **contrôle** (➤) à plusieurs reprises pour avancer ou reculer les images figées une par une.
 - Pour reprendre la lecture normale, appuyez sur la touche **OK**.











Lecture en ralenti (|▶)

- En mode Pause, maintenez la touche de **contrôle** (➤), enfoncée ; le caméscope reproduit la vidéo image par image aux vitesses x1/2, x1/4, x1/8 et 1/16 de façon semblable à la lecture en ralenti.
- Pour reprendre la lecture normale, appuyez sur la touche **OK**.
- Le son n'est pas reproduit durant la lecture en ralenti.

lecture

VISIONNAGE DES IMAGES PHOTO

- Cette fonction ne peut être activée qu'en mode Lecture photo. ➔page 22
 - Vous pouvez localiser et afficher rapidement les images photo de votre choix depuis l'index des vignettes.
1. Allumez le caméscope à mémoire flash.
 - Faites coulisser le commutateur **POWER** vers le bas pour l'allumer.
 - Définissez le support de stockage adéquat. ➔page 39
(Si vous souhaitez enregistrer sur une carte mémoire, insérez-la maintenant.)
 2. Déployez l'écran ACL.
 - Ajustez la brillance ou la couleur de l'écran ACL. ➔page 87
 3. Appuyez sur la touche **MODE** pour spécifier le mode Lecture (). ➔page 22
 - L'écran de l'index des vignettes apparaît sur l'afficheur LCD en conséquence. (L'affichage des vignettes peut nécessiter un certain temps.)
 4. Appuyez sur le bouton MENU et servez-vous du bouton de commande pour sélectionner Mode lect -> Photo. ➔page 50
 - L'index de vignettes des images photo s'ouvre.
 5. Appuyez d'abord sur la touche de **commande** ( /  /  / ) pour sélectionner les images photo de votre choix puis sur la touche **OK**.
 - Le menu de raccourcis relatif à la lecture s'affiche pendant un certain temps.
 - Pour afficher la photo précédente/suivante, appuyez sur la touche de **contrôle** ( / ).
 - Pour retourner sur l'index de vignettes, déplacez le levier de zoom.
-  La lecture des images photo (JPEG) (en mode vignette et plein page) ne prend en charge que les images prises avec le modèle .

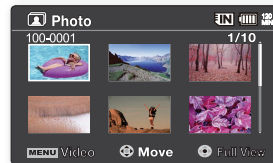
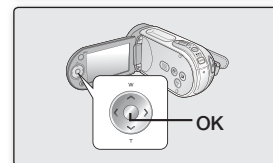
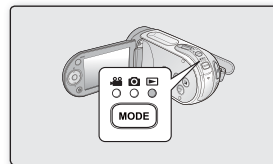

options d'enregistrement

MODIFIER LES RÉGLAGES DU MENU

Vous pouvez modifier les réglages du menu pour personnaliser votre caméscope à mémoire flash. Ouvrez le menu souhaité en suivant les étapes ci-après et modifiez les différents réglages.

1. Faites coulisser le commutateur **POWER** vers le bas pour allumer le caméscope à mémoire flash.
2. Sélectionnez le mode d'opération. ➔ page 22
3. Appuyez sur la touche **MENU**.
 - L'écran correspondant apparaît.
4. Sélectionnez le sous-menu et son élément à l'aide de la touche de **contrôle** (**▲/▼/◀/▶**) et appuyez sur **OK**.
 - Appuyez sur la touche **MENU** pour revenir à l'écran normal.
 - Selon le mode sélectionné, il peut s'avérer impossible de sélectionner ou de modifier certains éléments de menu.



Il est aussi possible d'accéder au menu des raccourcis en appuyant sur **OK**.
➔ page 35

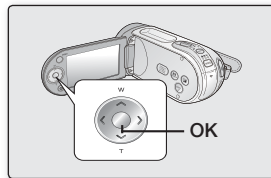
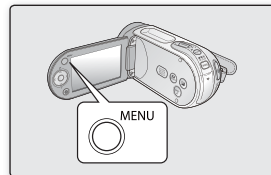





Astuces au sujet des touches

- a. La touche **MENU** : pour accéder au ou quitter le menu.
- b. La touche de **contrôle** (**▲/▼/◀/▶**) : pour vous déplacer vers le haut, vers le bas, sur la gauche ou sur la droite
- c. La touche **OK** : pour sélectionner ou confirmer le menu.

✳ **Suivez les directives ci-après pour utiliser chacun des éléments du menu présentés.**

Exemple : réglage de l'équilibre des blancs en mode d'enregistrement vidéo.

1. Faites coulisser le commutateur **POWER** vers le bas pour allumer le caméscope à mémoire flash.
2. Sélectionnez le mode de fonctionnement.
 - Pour atteindre les menus d'enregistrement vidéo : appuyez sur la touche **MODE** pour régler l'option Record ().
3. Appuyez sur la touche **MENU**.
 - L'écran correspondant apparaît.
4. Appuyez sur la touche de **contrôle** ( / ) et sélectionnez "**White Balance**" (**Balance des blancs**).
5. Sélectionnez l'élément du sous-menu à l'aide de la touche de **contrôle** ( / ), puis appuyez sur **OK**.
6. Appuyez sur la touche **MENU** pour quitter.



- L'option sélectionnée s'applique et son témoin s'affiche. Toutefois, dans le cas de certains éléments tel que "**Auto**", le témoin ne s'affiche pas. (iSCENE, White Balance (Balance des blancs), Exposure (Exposition), Shutter (Obturateur), Focus (Mise au point))
- Vous pouvez aussi modifier les paramètres du menu ; le menu des raccourcis offre les fonctions les plus fréquemment utilisées. ➡ page 35
- L'illustration se rapporte au mode Enregistrement vidéo. Avant de sélectionner un élément de menu, réglez d'abord le mode (Enregistrement vidéo/Enregistrement photo). ➡ page 22

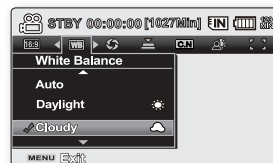
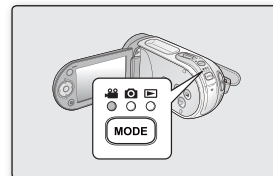

options d'enregistrement

ÉLÉMENTS DU MENU

- Les éléments accessibles sur le menu varient en fonction du mode d'opération.
- Reportez-vous à la page correspondante pour les détails du fonctionnement. ➡ pages 58 à 72

Éléments du menu d'enregistrement

● : Possible
× : Impossible









Éléments	Enregistrement vidéo (●)	Enregistrement photo (●)	Valeur par défaut	Page
iSCENE	●	×	Auto	58
Resolution (Résolution)	●	×	TV Fine (TV Supérieur)	66
16:9 Wide (16:9)	●	×	On (Marche)	66
White Balance (Balance des blancs)	●	●	Auto	59
Exposure (Exposition)	●	●	Auto	60
Shutter (Obturateur)	●	×	Auto	61
C.Nite	●	×	Off (Arrêt)	71
Back Light (Rétroéclairage)	●	●	Off (Arrêt)	68
Focus (Mise au point)	●	●	Auto	62
Anti-Shake (HDIS) (Stabilisation(HDIS))	●	×	Off (Arrêt)	64
Digital Effect (Effet numérique)	●	×	Off (Arrêt)	65
Fader (Fondu)	●	×	Off (Arrêt)	71
Wind Cut (Coupe vent)	●	×	Off (Arrêt)	67
Zoom Type	●	×	Intelli-Zoom	72
Time Lapse REC * (Interval ENR)	●	×	Off (Arrêt)	69
Guideline (Viseur)	●	●	Off (Arrêt)	72
Settings (Réglage)	●	●	-	80

UTILISER LES ÉLÉMENTS DU MENU

Vous pouvez régler les éléments du menu pour les enregistrements vidéo et la prise de photos.

iSCENE

Le caméscope à mémoire flash règle automatiquement la vitesse de l'obturateur et du diaphragme pour un enregistrement optimal en fonction de l'illumination du sujet : vous pouvez aussi préciser l'un des cinq modes selon les conditions du sujet, de l'enregistrement ou le but de l'enregistrement.

article	contenu	affichage à l'écran
"Auto"	- Il est impossible de prendre des images en mode automatique.	Aucun
"Sports" (Sport)	- Réduit les flous lorsque vous enregistrez des sujets qui se déplacent rapidement comme au golf ou au tennis. L'utilisation du mode sport à la lumière fluorescente peut provoquer un scintillement de l'image. Dans ce cas, utilisez le mode d'enregistrement Auto.	
"Portrait"	- Permet que la personne ou le sujet apparaisse sur un arrière plan adouci en créant un champ peu profond. - Le mode portrait est plus efficace en extérieur. - La vitesse de l'obturateur varie automatiquement de 1/60 à 1/1000 de seconde.	
"Spotlight" (Contre-jour)	- Prévient la surexposition du visage du sujet lorsqu'une forte luminosité frappe celui-ci (un mariage ou sur scène par exemple).	
"Beach" (Plage)	- Lorsque vous enregistrez sur la plage ou sur le bord d'un lac, le bleu de l'eau est trop clair.	
"Snow" (Neige)	- Utilisez ce mode pour prévenir les couleurs délavées et enregistrer des images nettes lorsque vous enregistrez sur la neige ou en d'autres endroits où l'écran semble trop blanc.	
"High Speed" (Vitesse élevée)	- Sert à enregistrer des sujets se déplaçant rapidement tels que des joueurs de golf ou de tennis.	
"Food" (Nourriture)	- Enregistrer des objets saturés en gros plans.	
"Waterfall" (Chute eau)	- Prises d'une chute ou d'une fontaine.	
"Manual" (Manuel)	- Les réglages nécessaires à la prise de vue sont automatiques, ce qui ne vous empêche pas de procéder, selon les besoins, à des ajustements spécifiques concernant notamment la valeur d'exposition ou la vitesse de l'obturateur. En outre, vous pouvez aussi définir les fonctions de prise de vue de votre choix via les menus.	







- Cette fonction ne peut pas être activée en mode EASY Q.
- L'information affichée à l'écran vous permet de vérifier le mode "iSCENE". Cependant, rien n'apparaît en mode "Auto".
- En mode iSCENE, le réglage de l'exposition sur "Manual" (Manuel) fait appliquer l'exposition en premier (priorité à l'ouverture).
- Vous pouvez accéder directement au mode iSCÈNE en appuyant sur la touche **EASY Q** pendant 3 secondes.
- L'illustration se rapporte au mode Enregistrement vidéo. Avant de sélectionner un élément de menu, réglez d'abord le mode (Enregistrement vidéo/ Enregistrement photo). ➡ page 22





options d'enregistrement

White Balance (Balance des blancs)

Le caméscope à mémoire flash règle automatiquement la couleur du sujet. Modifiez l'équilibre des blancs en fonction des conditions d'enregistrement.

article	contenu	affichage à l'écran
"Auto"	Règle automatiquement l'équilibre des blancs.	Aucun
"Daylight" (Jour)	Règle automatiquement l'appareil en fonction des conditions extérieures par temps clair, au crépuscule, pour les scènes de nuit, la présence d'enseignes au néon ou de feux d'artifice.	
"Cloudy" (Nuageux)	Règle l'appareil pour le temps nuageux ou les endroits ombragés.	
"Fluorescent"	Règle l'appareil pour l'éclairage fluorescent blanc.	
"Tungsten" (Tungstène)	Règle l'appareil dans les endroits illuminés à l'aide d'ampoules incandescentes ou pour les endroits très illuminés comme les studio de photographie.	
"Custom WB" (Bal blancs perso)	Règle manuellement l'équilibre des blancs pour correspondre à la source de lumière ou à la situation de prise.	

Réglage manuel de l'équilibre des blancs :

1. Sélectionnez **"Custom WB" (Bal blancs perso)**.
 - Le témoin () et le message **"Set White Balance" (Réglage de la balance des blancs.)** s'affichent.
2. Cadrez un objet blanc (une feuille de papier) afin qu'il remplisse complètement l'écran. Utilisez un objet opaque.
 - Si l'objet remplissant l'écran n'est pas mis au point automatiquement, utilisez la fonction **"Manual Focus" (Mise au point manuelle)**. ➔ page 62
3. Appuyez sur la touche **OK**.
 - Les paramètres de la fonction d'équilibre des blancs s'applique et le témoin () s'affiche.

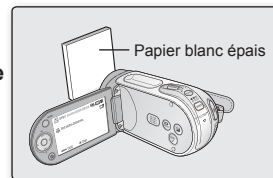

-  Vous pouvez enregistrer un sujet sous diverses conditions de lumière en intérieur (naturelle, fluorescente, chandelles, etc.). Puisque la température de la couleur varie en fonction de la source de lumière, la teinte du sujet varie selon les réglages de l'équilibre des blancs. Utilisez cette fonction pour obtenir des résultats plus naturels.
- La fonction d'équilibre des blancs n'est pas disponible avec l'option EASY Q.
- Nous vous conseillons de désactiver l'option "**Digital Zoom**" (**Zoom numérique**) sur "**Off**" (**Arrêt**) avant de régler l'équilibre des blancs. ➔ page 72
- Modifiez le réglage de l'équilibre des blancs si les conditions d'éclairage changent.
- Lors d'un enregistrement en extérieur dans des conditions normales, passer en mode auto peut permettre d'obtenir de meilleurs résultats.
- N'utilisez pas un objet de couleur pour régler l'équilibre des blancs : il sera alors impossible d'obtenir la teinte convenable.

Exposure (Exposition)

En temps normal, le caméscope à mémoire flash règle automatiquement le temps d'exposition. Vous pouvez aussi régler le temps d'exposition en fonction des conditions d'enregistrement.

article	contenu	affichage à l'écran
"Auto"	Cette option ajuste automatiquement la luminance de l'image en fonction des conditions de lumière ambiante.	Aucun
"Manual" (Manuel)	- Permet de régler manuellement la luminance de l'image. - Ajustez la luminance lorsque le sujet est trop clair ou trop sombre.	

Réglage manuel du temps d'exposition :

Lorsque vous réglez manuellement le temps d'exposition, le réglage par défaut apparaît comme la valeur réglée automatiquement en fonction des conditions de lumière ambiante.

- Appuyez sur la touche de **contrôle** (< / >) pour régler l'exposition en visionnant l'image à l'écran ACL.
 - Confirmez votre sélection en appuyant sur la touche **OK**.
 - La valeur d'exposition peut être réglée entre "**00**" et "**29**".
 - Si vous avez choisi l'exposition manuelle, plus le temps d'exposition est élevé, meilleure sera la photo enregistrée.

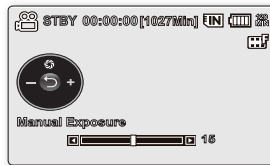

Nous vous conseillons d'utiliser l'exposition manuelle dans les situations ci-après :

- Pour les prises en contre-jour ou lorsque l'arrière plan est trop clair.
- Pour les prises sur un arrière plan réfléchissant comme une plage ou une pente de ski.
- Lorsque l'arrière plan est trop sombre ou que le sujet est vivement illuminé.
 - Vous pouvez aussi régler le temps d'exposition sur le menu des raccourcis. ➔ page 35
 - En mode EASY Q, l'option "**Exposure**" (**Exposition**) est automatiquement réglée sur "**Auto**".
 - En mode iSCENE, le réglage de l'exposition sur "**Manual**" (**Manuel**) fait appliquer l'exposition en premier et le mode iSCENE est automatiquement spécifié sur "**Manual**" (**Manuel**).

options d'enregistrement

Shutter (Obturbateur)

Le caméscope à mémoire flash règle automatiquement la vitesse de l'obturateur selon la luminance du sujet. Vous pouvez aussi la régler selon les conditions de la scène.

Réglages	Contenu	Affichage à l'écran
"Auto"	Le caméscope à mémoire flash règle automatiquement la vitesse d'ouverture de l'obturateur.	Aucun
"Manual" (Manuel)	La vitesse de l'obturateur peut être réglée sur 1/60e, 1/100e, 1/250e, 1/500e, 1/1000e, 1/2000e, 1/4000e ou 1/10000e.	

Réglage manuel de la vitesse de l'obturateur

Vous pouvez régler manuellement la vitesse d'obturateur. Une grande vitesse d'obturateur peut figer le mouvement d'un sujet se déplaçant rapidement : une vitesse plus lente peut rendre le sujet flou tout en donnant une impression de mouvement. Le nouveau réglage s'applique immédiatement après avoir déplacé

la touche de **contrôle** (< / >) pour l'ajuster.

- Appuyez sur la touche de **contrôle** (^) pour sélectionner "**Manual**" (**Manuel**) .
 - Le témoin de mise au point apparaît.
- Appuyez sur la touche de **contrôle** (< / >) pour sélectionner le témoin souhaité, puis appuyez sur **OK**.
 - Le nouveau réglage s'applique immédiatement après avoir appuyé sur la touche de **contrôle** (< / >) pour l'ajuster.
 - Les paramètres du réglage manuel de l'obturateur s'appliquent et le témoin () s'affiche.



La vitesse de l'obturateur peut aussi être réglée dans le menu des raccourcis. ➔page 35

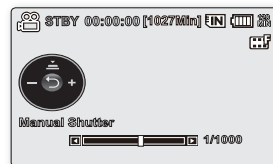

Vitesses d'obturateur recommandées pour l'enregistrement:



Vitesse d'obturateur	Conditions
1/60	La vitesse d'obturateur est réglée sur 1/60e de seconde. Les bandes noires apparaissant à l'écran du téléviseur deviennent plus minces.
1/100	La vitesse d'obturateur est réglée sur 1/100e de seconde. Sports en salle comme le basket-ball. Le scintillement qui se produit sous les lumières fluorescentes ou aux vapeurs de mercure est réduit.
1/250, 1/500, 1/1000	ou voitures en mouvement ou tout autre véhicule se déplaçant rapidement (wagonnet de montagnes russes, par exemple)
1/2000, 1/4000, 1/10000	Sports de plein air comme le golf ou le tennis.



- Si vous modifiez manuellement la vitesse de l'obturateur après avoir sélectionné la fonction "**ISCENE**", les modifications manuelles s'appliqueront en premier lieu.
- L'image peut paraître moins lisse lorsque la vitesse de l'obturateur est élevée.
- Cette fonction est réglée sur "**Auto**" en mode EASY Q.
- Lorsque vous effectuez un enregistrement à des vitesses d'obturateur de 1/1000 ou supérieure, assurez-vous que l'objectif n'est pas en plein soleil.
- L'illustration se rapporte au mode Enregistrement vidéo. Avant de sélectionner un élément de menu, réglez d'abord le mode (Enregistrement vidéo/Enregistrement photo). ➔page 22

Focus (Mise au point)

- Le caméscope effectue habituellement une mise au point automatique sur un sujet (auto focus).
- Vous pouvez aussi effectuer une mise au point manuelle sur un sujet en fonction des conditions d'enregistrement.



élément	contenu	affichage à l'écran
"Auto"	Dans la plupart des cas, il est préférable d'utiliser la mise au point automatique car elle vous laisse vous concentrer sur la partie créative de votre enregistrement.	Aucun
"Face Detect" (Délect. visages)	Enregistrement sous des conditions optimales en détectant automatiquement le visage.	
"Manual" (Manuel)	La mise au point manuelle peut s'avérer nécessaire dans certains cas où la mise au point automatique s'avère difficile ou peu fiable.	

Face Detection (Délect. visages)

Cette fonction détecte et reconnaît toute forme apparentée à un visage et effectue automatiquement la mise au point et les réglages de couleur et d'exposition appropriés. Elle spécifie également les conditions d'enregistrement optimales pour le visage détecté.

1. Appuyez sur la touche de **contrôle** ( / ) pour sélectionner "**Face Detection**" (**Délect. visages**), puis appuyez sur **OK**.
 - Détecte le visage et l'encadre. Le visage détecté est automatiquement optimisé.



- Les témoins des options Face Detection (Délect. visages) () et Face Detection Frame (Cadre Délect. visage) () ne sont pas enregistrés.
- Si vous cadrez le visage d'une personne tout en ajustant la fonction Face Detection (Délect. visage), vous obtiendrez le réglage automatique de la mise au point et de l'exposition sur les valeurs optimales.
- L'option Face Detection (Délect. visage) peut être inopérante selon les conditions de prise de vue. Par exemple, l'option Face Detection Frame (Cadre Délect. visage) pourra apparaître lors du cadrage d'une forme apparentée à un visage même si le sujet n'est pas réellement un visage humain. Dans ce cas, désactivez la fonction Face Detection (Délect. visage).
- La fonction Face Detection (Délect. visage) ne s'applique pas à la prise de vue d'un visage de profil. Pour cela, il faut faire face au visage du sujet concerné.
- Le mode Web&Mobile (Web et portable) ne prend pas en charge la fonction Face Detection (Délect. visage).
- L'option "**Face Detection**" (**Délect. visages**) ne s'utilise pas avec les fonctions suivantes : Easy Q, iSCENE, Shutter (Obturateur), Exposure (Exposition), Digital Effect (Effet numérique), C.Nite. ➔ page 118

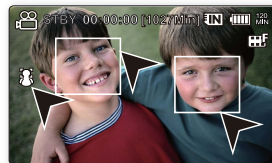
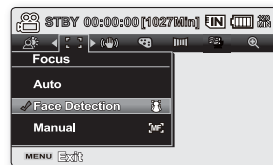

options d'enregistrement

Mise au point manuelle en cours d'enregistrement :

Le caméscope à mémoire flash peut effectuer une mise au point automatique sur un sujet depuis un gros plan jusqu'à l'infini. Cependant, il peut s'avérer impossible d'obtenir une mise au point adéquate en raison des conditions d'enregistrement. Dans ce cas, utilisez le mode de mise au point manuelle.

1. Appuyez sur la touche de **contrôle** (\wedge / \vee) pour sélectionner "**Manual**" (Manuel).
 - Le témoin de réglage de la mise au point apparaît.
2. Appuyez sur la touche de **contrôle** (\langle / \rangle) pour sélectionner le témoin de mise au point souhaité, puis appuyez sur **OK**.



Mise au point sur un sujet rapproché

Pour mettre au point un sujet rapproché, déplacez-vous sur le témoin (\langle) à l'aide de la touche de **Contrôle** (\blacktriangleleft / \blacktriangleright).

Mise au point sur un sujet éloigné

Pour mettre au point un sujet éloigné, déplacez-vous sur le témoin (\rangle) à l'aide de la touche de **Contrôle** (\blacktriangleleft / \blacktriangleright).

- L'icône rapproché ou éloigné (\blacktriangleleft / \blacktriangleright) apparaît au centre lorsque le réglage de la mise au point atteint sa fin. Le nouveau réglage s'applique immédiatement après avoir appuyé sur la touche de **contrôle** (\langle / \rangle) pour l'ajuster.
- Les paramètres de la mise au point manuelle s'appliquent et le témoin (\blacktriangleleft / \blacktriangleright) s'affiche.



< Sujet rapproché >



< Sujet éloigné >

Nous vous conseillons d'utiliser la fonction de mise au point manuelle dans les situations ci-après :

- Une image comportant plusieurs objets : certains proches du caméscope, d'autres plus éloignés.
- Un sujet enveloppé par le brouillard ou se détachant sur un fond enneigé.
- Des surfaces brillantes ou luisantes comme une carrosserie de voiture.
- Une personne ou un objet se déplaçant de manière constante et rapide (un sportif ou une foule).



- Vous pouvez facilement ajuster la mise au point à l'aide de la touche Shortcut menu (Menu des raccourcis). ➔ page 35
- La mise au point manuelle est réglée sur un point situé sur la scène cadrée alors que la mise au point automatique se fait directement au centre du cadre.
 - En mode EASY Q, la mise au point est automatiquement réglée sur "**Auto**". Avant d'effectuer la mise au point manuelle, il convient de cadrer votre scène en utilisant le zoom.
 - L'utilisation du zoom après la mise au point requiert une nouvelle mise au point.
 - Avant d'effectuer la mise au point manuelle, assurez-vous que la fonction "**Digital Zoom**" (Zoom numérique) est désactivée. Si la fonction "**Digital Zoom**" (Zoom numérique) est activée, la mise au point manuelle ne se fera pas avec précision. Désactivez la fonction "**Digital Zoom**" (Zoom numérique). ➔ page 72
 - Lorsque la mise au point atteint sa limite, un témoin s'affiche au centre de l'écran ACL.

Anti-Shake (HDIS) (Stabilisation(HDIS))

Corrige le flou de l'image lorsque vous utilisez le zoom pour enregistrer un sujet agrandi.

élément	contenu	affichage à l'écran
"Off" (Arrêt)	Désactive la fonction.	Aucun
"On" (Marche)	Compense l'instabilité de l'image provoquée par les tremblements de la caméra, surtout dans les conditions d'agrandissement extrêmes.	

La fonction Anti-Shake (HDIS) (Stabilisation(HDIS)) produit une image plus stable lors de :



















- l'enregistrement à l'aide de la fonction zoom ;
- l'enregistrement de petits objets ;
- l'enregistrement en marchant ou en bougeant ; et
- l'enregistrement par la fenêtre d'un véhicule en mouvement.

-  • Le mode EASY Q active automatiquement l'option "**Anti-Shake (HDIS) (Stabilisation(HDIS))**".
- Si vous choisissez d'activer la fonction "**Anti-Shake (HDIS) (Stabilisation(HDIS))**" vous percevrez une légère différence entre le mouvement réel et le mouvement à l'écran.
- Il est parfois impossible de corriger totalement les tremblements de caméra exagérés même si la fonction "**Anti-Shake (HDIS) (Stabilisation(HDIS))**" est réglée sur "**ON (Marche)**". Tenez fermement le caméscope à mémoire flash à deux mains.
- Nous vous conseillons de régler "**Anti-Shake (HDIS) (Stabilisation(HDIS))**" sur "**Off (Arrêt)**" lorsque vous utilisez le caméscope à mémoire flash sur une table ou avec un trépied.
- Lorsque vous enregistrez des photos agrandie 34x ou plus dans un endroit sombre et que la fonction "**Anti-Shake (HDIS) (Stabilisation(HDIS))**" est activée, des images rémanentes peuvent en résulter. Dans ce cas, nous vous conseillons d'utiliser un trépied et de désactiver la fonction "**Anti-Shake (HDIS) (Stabilisation(HDIS))**".
- L'illustration se rapporte au mode Enregistrement vidéo. Avant de sélectionner un élément de menu, réglez d'abord le mode (Enregistrement vidéo/Enregistrement photo). ➡ page 22

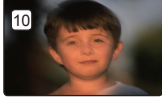
options d'enregistrement

Digital Effect (Effet numérique)

- La fonction Effet numérique vous permet d'apporter une touche personnelle à vos enregistrements.
- Sélectionnez l'effet numérique correspondant au type d'image que vous souhaitez enregistrer et à l'effet que vous souhaitez créer.
- Il existe 10 options d'effets numériques.

élément	contenu	affichage à l'écran		
"Off" (Arrêt)	Désactive la fonction.	Aucun		
① "BLK&WHT" (Noir et Blanc)	Transforme l'image en noir et blanc.	BW		
② "Sepia" (Sépia)	Ce mode donne aux images une coloration brun rougeâtre.			
③ "Negative" (Négatif)	Permet d'inverser les couleurs et la luminance afin de donner l'aspect d'un négatif.			
④ "Art"	Ajoute des effets artistiques à l'image.			
⑤ "Emboss" (Relief)	Ce mode crée un effet 3D (relief).			
⑥ "Mosaic" (Mosaïque)	Une transparence en mosaïque recouvre l'image.			
⑦ "Mirror" (Miroir)	Ce mode sépare l'image en deux et crée une image miroir sur la seconde demie.			
⑧ "Pastel"	Ce mode applique un effet de pastel à l'image.			
⑨ "Cosmetic" (Cosmétiq)	Cette option vous permet de corriger les imperfections des visages.			
⑩ "Stepprinting" (Effet stronbo)	Technique d'enregistrement de l'image en segments.			



- La fonction **"Digital Effect" (Effet numérique)** n'est pas disponible en mode **EASY Q**.
- En mode **"16:9 Wide" (16:9)** ou **"C.Nite"**, il est impossible d'utiliser les fonctions suivantes : **"Mosaic" (Mosaïque)**, **"Mirror" (Miroir)** et **"Stepprinting" (Effet stronbo)** (Effet numérique). Pour utiliser ces fonctions, il faut désactiver préalablement les menus **"16:9 Wide" (16:9)** ou **"C.Nite"** en les réglant sur **"Off" (Arrêt)**.
- L'illustration se rapporte au mode Enregistrement vidéo. Avant de sélectionner un élément de menu, réglez d'abord le mode (Enregistrement vidéo/Enregistrement photo). ➔page 22

16:9 Wide (16:9)

Vous pouvez choisir le format d'affichage de l'écran ACL pour enregistrer ou effectuer la lecture (format 16:9 Grand écran ou 4:3).

élément	contenu	affichage à l'écran
"Off" (Arrêt)	Désactive la fonction. Affiche l'image au format 4:3. Sélectionne le format d'affichage à l'écran 4:3.	Aucun
"On" (Marche)	Enregistrement et visionnement au format d'écran 16:9.	Aucun



- En mode "**16:9 Wide**" (16:9), il est impossible d'utiliser les fonctions suivantes : "**Mosaic**" (Mosaïque), "**Mirror**" (Miroir) et "**Stepprinting**" (Effet stonbo) ("Digital Effect" (Effet numér.)). Pour utiliser ces fonctions, il faut désactiver préalablement le menu "**16:9 Wide**" (16:9) en le réglant sur "**Off**" (Arr).
- Spécifiez le format d'image avant de lancer l'enregistrement. Le réglage par défaut est "**16:9 Wide**" (16:9).
- Le mode "**16:9 Wide**" (16:9) est indisponible lorsque la résolution est spécifiée sur "**Web & Mobile**" (Web & portable).
- L'illustration se rapporte au mode Enregistrement vidéo. Avant de sélectionner un élément de menu, réglez d'abord le mode (Enregistrement vidéo/Enregistrement photo). ➡page 22

Resolution (Résolution)

Vous pouvez choisir la qualité des vidéos à enregistrer. Ce caméscope à mémoire flash enregistre en modes "**TV Super Fine**" (TV élevé), "**TV Fine**" (TV Supérieur), "**TV Normal**" et "**Web&Mobile**" (Web & portable). La qualité TV supérieure est réglé à l'usine par défaut.

élément	contenu	affichage à l'écran
"TV Super Fine" (TV élevé)	Images vidéo enregistrées au format de résolution 720x480(60i) de qualité extra.	
"TV Fine" (TV Supérieur)	Images vidéo enregistrées au format de résolution 720x480(60i) de qualité supérieure.	
"TV Normal"	Images vidéo enregistrées au format de résolution 720x480(60i) de qualité normale.	
"Web & Mobile" (Web & portable)	Images vidéo enregistrées au format de résolution 640x480 de qualité normale. La prise en charge de l'affichage sur un ordinateur personnel est assurée en une résolution optimale.	



- Vous pouvez enregistrer une scène avec quatre choix de résolution : "**TV Super Fine**" (TV élevé), "**TV Fine**" (TV Supérieur), "**TV Normal**" ou "**Web&Mobile**" (Web & portable). Toutefois, plus la résolution est élevée plus la mémoire est sollicitée.
- La durée d'enregistrement varie selon la résolution de la vidéo. ➡page 44
- C'est le format 4:3 qui s'applique au mode d'enregistrement "**Web&Mobile**" (Web & portable).
- L'illustration se rapporte au mode Enregistrement vidéo. Avant de sélectionner un élément de menu, réglez d'abord le mode (Enregistrement vidéo/Enregistrement photo). ➡page 22

options d'enregistrement

Wind Cut (Coupe vent)

Permet de réduire le bruit du vent lorsque vous enregistrez à l'aide du microphone intégré.

Si **"Wind Cut" (Coupe vent)** : est réglé sur **"On" (Marche)** les composantes à basse fréquence du son capté par le microphone sont éliminées

durant l'enregistrement : Cela améliore les voix et les autres sons pour offrir une meilleure lecture.

- Utilisez l'option coupe vent lorsque vous enregistrez dans des endroits exposés au vent (plage, par exemple) ou près de bâtiments.

élément	contenu	affichage à l'écran
"Off" (Arrêt)	Désactive la fonction.	Aucun
"On" (Marche)	Réduit le bruit du vent et autres bruits en cours d'enregistrement.	



- Assurez-vous que **"Wind Cut" (Coupe vent)** est réglé sur **"Off" (Arrêt)** si vous souhaitez que le microphone demeure le plus sensible possible.
- L'option coupe vent ne fonctionne qu'avec le microphone intégré.
- La fonction Coupe vent n'est pas disponible avec l'option EASY Q.
- L'illustration se rapporte au mode Enregistrement vidéo. Avant de sélectionner un élément de menu, réglez d'abord le mode (Enregistrement vidéo/Enregistrement photo). ➔page 22

Quick View

The Quick View function is used if you want to preview the last recorded image.

- Press the Control button (>) to select "Quick View".and switch to image Quick View mode.

- . Video mode:Then you can press the Control button (^) or (v) to switch to pause or delete the current video.

Maintenez la touche de contrôle (>) enfoncée en lecture normale pour effectuer une recherche vers l'avant, ou à gauche pour une recherche vers l'arrière. Appuyez plusieurs fois sur la touche de contrôle (< / >) pour augmenter la vitesse de recherche dans toutes les directions.

- Vitesse de recherche arrière (RPS - Reverse Playback Search) : x2→x4→x8→x16
- Vitesse de recherche avant (FPS - Forward Playback Search) : x2→x4→x8→x16
- Pour reprendre STBY, appuyez sur la touche OK.

-.Photo mode: Then you can press the Control button (v) to delete the current image.



- The Quick View only can be set in the shortcut menu. ➔page 35



Back Light (Rétroéclairage)

Cette fonction compense la luminance des prises à contre-jour pour éviter que le sujet ne soit trop sombre.

élément	contenu	affichage à l'écran
"Off" (Arrêt)	Désactive la fonction.	Aucun
"On" (Marche)	- Compensation de contre-jour activée. - La compensation de contre-jour illumine rapidement le sujet.	

Un contre-jour se produit lorsque le sujet est plus sombre que l'arrière-plan :

- Le sujet se trouve devant une fenêtre.
- Le sujet se trouve devant un arrière-plan enneigé.
- Le sujet est en extérieur et le temps est couvert.
- Les sources lumineuses sont trop fortes.
- La personne à enregistrer porte des vêtements blancs ou brillants et est placée devant un arrière-plan lumineux : son visage étant trop sombre pour en distinguer les traits.



<Compensation de contre-jour désactivée>

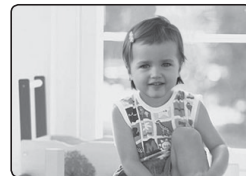

<Compensation de contre-jour activée>



L'option "**Back Light**" (Rétroéclairage) n'est pas disponible avec l'option EASY Q.

options d'enregistrement

Time Lapse REC (Interval ENR) (Enregistrement par intervalle)

Des images figées sont enregistrées à intervalles programmés et elles s'affichent à la suite en ralenti et de façon continue. Cette fonction peut être utile pour observer les mouvements des nuages, les changements de lumière du jour ou les fleurs qui éclosent, etc.

élément	contenu	affichage à l'écran
"Off" (Arrêt)	Désactive la fonction.	Aucun
"On" (Marche)	- Durée d'intervalle (" Sec ") : l'image du sujet est prise en fonction de l'intervalle défini. 1 → 3 → 5 → 10 → 15 → 30 Sec (secondes) - Durée totale de l'enregistrement (" Hr (heure) ") : Durée totale de l'enregistrement, du début à la fin de l'enregistrement par intervalle. 24 → 48 → 72 → ∞ Hr (heures)	

Pour définir l'intervalle :

1. Appuyez sur la touche **MENU**.
2. Appuyez sur la touche de **contrôle** (< / >) pour sélectionner "**Time Lapse REC**" (**Interval ENR**), puis appuyez sur **OK**.
3. Appuyez sur la touche de **contrôle** (^ / v) pour sélectionner "**On**" (**Marche**), puis appuyez sur **OK**.
 - Les éléments Durée d'intervalle ("**Sec**") et Durée d'enregistrement ("**Hr (heure)**") s'affichent.
4. Définissez la durée d'intervalle souhaitée ("**Sec**") et les limites d'enregistrement ("**Hr (heure)**") avec la touche de **contrôle** (^ / v / < / >).
5. Une fois le dernier élément réglé, appuyez sur la touche **OK** pour terminer les réglages. L'enregistrement à intervalle débute lorsque vous lancez l'enregistrement vidéo.
 - Prise d'images d'un sujet et son enregistrement sur le support de stockage en fonction de l'intervalle défini et de la période totale d'enregistrement.
 - La lecture affiche 30 images par seconde. (Le son est désactivé.)Par exemple : si la fonction Intervalle est définie à "**30 Sec**" et que la durée totale d'enregistrement est de "**24 Hr**" (**24 heure**), la prise par intervalle du sujet et son enregistrement sur le support de stockage s'effectue toutes les 30 secondes pendant 24 heures. (La lecture de la vidéo après une période d'enregistrement de 24 heures durera environ 48 minutes.)

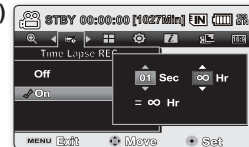
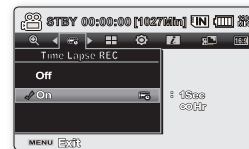

Exemple d'enregistrement par intervalle

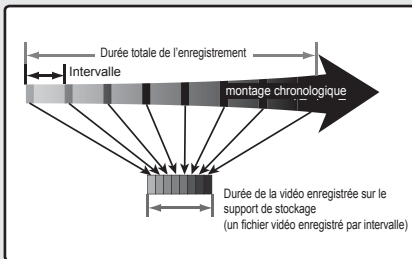

Un enregistrement à intervalles tourne des images à intervalles prédéfinis durant toute la durée d'enregistrement pour produire une vidéo chronocinématographique. À titre d'exemple, un enregistrement à intervalles sera utile dans les cas ci-après :

- Des fleurs qui éclouent
- La mue d'un insecte
- Le mouvement des nuages



- Le mode d'enregistrement par intervalle se désactive dès la fin de l'enregistrement. Pour répéter l'enregistrement par intervalle, reprenez les étapes 1 à 5.
- Une prise de vue de 30 images contigües compose un extrait vidéo de 1 seconde. Puisque la longueur minimale d'enregistrement d'une vidéo par le caméscope est de une 1 seconde, la fonction Intervalle définit la longueur d'intervalle de la prise. Par exemple : si vous définissez un intervalle de **"30 Sec"**, l'enregistrement par intervalle doit durer au moins 15 minutes pour un enregistrement vidéo de longueur minimale d'une 1 seconde (30 images).
- Dès que l'enregistrement par intervalle se termine, l'appareil passe en mode de veille.
- Si l'espace mémoire est insuffisant pour l'enregistrement par intervalle, l'appareil passe en mode de veille dès que la durée d'enregistrement réalisable est atteinte.
- Lorsque le bloc-piles se décharge au cours d'un enregistrement par intervalle, l'enregistrement est maintenu jusqu'à ce que l'appareil bascule en mode veille, affiche un message indiquant que le bloc-piles est épuisé et se mette hors tension automatiquement.
- Ne désactivez pas l'écran ACL pendant l'enregistrement par intervalle.
- Pour interrompre l'enregistrement, appuyez sur la touche **Mar./Arrêt de l'enregistrement**.
- L'enregistrement par intervalle n'enregistre pas les sons. (Enregistrement muet)
- L'enregistrement vidéo atteint sa capacité maximale de 1,8 Go, un nouveau fichier d'enregistrement est automatiquement lancé à ce stade.
- La fonction de fondu est indisponible lorsque l'enregistrement par intervalle est activé. ➡ page 118
- Nous vous conseillons d'utiliser l'adaptateur CA avec la fonction ENR. intervalle.
- L'illustration se rapporte au mode Enregistrement vidéo. Avant de sélectionner un élément de menu, réglez d'abord le mode (Enregistrement vidéo/Enregistrement photo). ➡ page 22

options d'enregistrement

C.Nite

Permet la prise d'un objet en ralenti en contrôlant la vitesse de l'obturateur. Il permet aussi de prendre une photo plus claire dans un endroit sombre sans en affecter les couleurs.

élément	contenu	affichage à l'écran
"Off" (Arrêt)	Désactive la fonction.	Aucun
"AUTO"	Le caméscope à mémoire flash règle automatiquement la luminosité des images.	C.N AUTO
"1/30"	Enregistre une image plus claire.	C.N 1/30
"1/15"	Enregistre une image plus claire même dans un endroit sombre.	C.N 1/15



- Lorsque vous utilisez l'option C. nuit, l'image semble présenter un effet de ralenti.
- Si vous utilisez l'option C. nuit, la mise au point s'effectue lentement et des points blancs peuvent apparaître à l'écran ; il ne s'agit pas d'une anomalie.
- La fonction C.Nite est indisponible lors de l'utilisation des fonctions suivantes : "SCENE", "Anti-Shake(HDIS)" (Stabilisation(HDIS)) ou EASY Q
- Les effets "Mirror (Miroir)", "Mosaic" (Mosaïque) et "Stepprinting" (Effet stronbo) ne sont pas disponibles avec l'option "C.Nite". ➔ page 65
- L'illustration se rapporte au mode Enregistrement vidéo. Avant de sélectionner un élément de menu, réglez d'abord le mode (Enregistrement vidéo/Enregistrement photo). ➔ page 22

Fader (Fondu)

Permet de donner un aspect professionnel à votre enregistrement à l'aide d'effets spéciaux comme l'ouverture ou la fermeture en fondu au début ou à la fin d'une séquence.

élément	contenu	affichage à l'écran
"Off" (Arrêt)	Désactive la fonction.	Aucun
"In" (Ouverture)	Ouverture en fondu dès le début de l'enregistrement.	
"Out" (Fermeture)	Fermeture en fondu à la fin de l'enregistrement.	
"In-Out" (Ouvert-Fermé)	Ouverture et fermeture en fondu au début et à la fin de l'enregistrement.	

Ouverture en fondu

Appuyez sur la touche **Mar./Arrêt de l'enregistrement** lorsque "**Fader**" (**Fondu**) est réglé sur "**In**" (**Ouverture**). L'enregistrement débute sur un écran noir puis l'image et le son sont introduits graduellement.

Fermeture en fondu

Appuyez sur la touche **Mar./Arrêt de l'enregistrement** lorsque "**Fader**" (**Fondu**) est réglé sur "**Out**" (**Fermeture**). L'enregistrement se termine sur une fermeture en fondu du son et de l'image.

Ouverture-Fermeture en fondu

Appuyez sur la touche **Mar./Arrêt de l'enregistrement** lorsque "**Fader**" (**Fondu**) est réglé sur "**In Out**" (**Ouvert-Fermé**). L'enregistrement débute sur un écran noir puis l'image et le son sont introduits graduellement. L'enregistrement se termine sur une fermeture en fondu du son et de l'image.

Ouverture (environ 3 secondes)





Fermeture (environ 3 secondes)



L'illustration se rapporte au mode Enregistrement vidéo. Avant de sélectionner un élément de menu, réglez d'abord le mode (Enregistrement vidéo/ Enregistrement photo). ➔ page 22

Guideline (Viseur)

- Affiche des lignes de référence à l'écran ACL. Cela vous permet d'effectuer plus facilement la composition de l'image pour l'enregistrement de vidéos ou de photos.
- Le caméscope à mémoire flash vous offre 3 types de lignes de référence.

élément	contenu	Affichage à l'écran
"Off" (Arrêt)	Désactive la fonction.	Aucun
"Cross" (Colimateur)	Enregistre le sujet positionné au centre comme pour la plupart des compositions d'enregistrement normales.	
"Grid" (Grille)	Enregistre le sujet en composition horizontale ou verticale ou en gros plan.	
"Safety Zone" (Zone sécurisée)	Enregistre le sujet situé dans la zone de sécurité empêchant ainsi le rognage de gauche et de droite au montage 4:3 et du haut et du bas au montage 2,35:1. Activez la "Safety Zone" (Zone sécurisée) si vous souhaitez mettre plusieurs sujet dans la même scène et à la bonne taille.	



- Positionnement du sujet sur le point de croisement pour une composition équilibrée.
- Les lignes de référence ne sont pas enregistrées avec l'image.

Zoom Type

- This function is only available in Video Record mode.
- The memory camcorder offers three types of zoom: optical, intelligent and digital zoom when recording videos.



Le côté droit de la barre indique le facteur de zoom numérique.
La zone de zoom apparaît lors de la sélection du niveau de zoom.

item	contents	on-screen display
"Optical zoom"	Only optical zoom is available up to 34x.	None
"Intelli-zoom"	- The camcorder zooms the full width of the image sensor to obtain a larger zoom range without any deterioration in image quality. - Intelli-zoom is available up to 42x.	None
"Digital zoom"	- When this option is selected, the camcorder will switch automatically to the digital zoom when you zoom in beyond the optical or intelligent zoom range. With the digital zoom the image is processed digitally so image quality will deteriorate the more you zoom in. - Digital zoom is available up to 1200x.	None

options de lecture



- L'illustration se rapporte au mode Enregistrement vidéo. Avant de sélectionner un élément de menu, réglez d'abord le mode (Enregistrement vidéo/Enregistrement photo). ➔ page 22
- The image quality may deteriorate depending on how much you zoom in on the subject.
- Maximum zooming may result in lower image quality.
- Intelli-Zoom is not available when using the following settings; "16:9 Wide-Off," "Resolution: Web & Mobile," "C.Nite." While using the these functions, the "Intelli-Zoom" setting will automatically switch to "Optical Zoom" to preserve the image quality.
- Optical Zoom and Intelli-Zoom preserve the video quality, but during digital zoom the image quality may suffer.
- The zoom range will change depending on the aspect ratio of the video.







ÉLÉMENTS DU MENU

- Les éléments accessibles sur le menu varient en fonction du mode d'opération.
- Voir l'utilisation des touches et les fonctions de lecture en page 50 à 54.
- Voir les détails des éléments du menu de lecture en page 73 à 80.

Éléments du menu de lecture ()

● : Possible

× : Impossible

Éléments	Affichage à l'écran	Lecture vidéo ()	Lecture photo ()	Valeur par défaut	Page
Play mode	-	●	●	Video	50
Play Option (Option lecture)		●	×	Play All (Lire tout)	74
Slide Show (Diaporama)		×	●	-	79
Delete (Suppr)		●	●	-	75
Protect (Protéger)		●	●	-	76
Copy (Copie)		●	●	-	77
File Info (Info fichier)	-	●	●	-	78
Settings (Réglage)	-	●	●	-	80

RÉGLAGE DES OPTIONS DE LECTURE

- Permet la lecture de toutes les vidéos en continu ou uniquement la lecture des vidéos sélectionnées.
- Vous pouvez aussi activer l'option de lecture en boucle de toutes les vidéos.

1. Faites coulisser le commutateur **POWER** vers le bas pour allumer le caméscope à mémoire flash.
 - Définissez le support de stockage adéquat.
(Si vous souhaitez enregistrer sur une carte mémoire, insérez-la maintenant.)
2. Appuyez sur la touche **MODE**. Appuyez ensuite sur le bouton MENU et servez-vous du bouton de commande pour sélectionner Mode lect -> Vidéo. ➔page 50
 - L'écran de l'index des vignettes apparaît sur l'afficheur LCD en conséquence.
3. Appuyez sur la touche **MENU**.
 - Appuyez sur la touche de **contrôle** (< / >) pour sélectionner "**Play Option**" (**Option lecture**)
4. Appuyez sur la touche de **contrôle** (^ / v) pour sélectionner une option, puis appuyez sur **OK**.

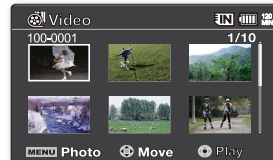
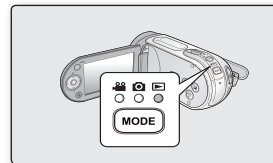

élément	contenu
"Play All" (Lire tout)	Lance la lecture à partir de la vidéo sélectionnée jusqu'à la dernière vidéo disponible.
"Play One" (Lire une fois)	Les images vidéo sélectionnées sont lues.
"Repeat All" (Répéter tout)	Toutes les vidéos sont lues de manière répétée.
"Repeat One" (Répéter un)	Les vidéos sélectionnées sont lues de manière répétée.

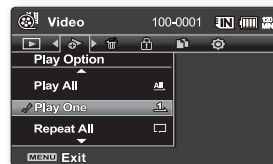

5. Appuyez sur la touche **MENU** pour quitter le menu.
 - En cours de lecture, l'élément sélectionné s'applique



- Appuyez sur la touche **Mar./Arrêt de l'enregistrement** pour passer en mode d'enregistrement vidéo pendant que l'écran des menus ou l'écran des vignettes est affiché.
- En général, l'index des vignettes et l'affichage image par image utilisent la même méthode pour les réglages liés aux fonctions, alors que les options détaillées peuvent être différentes.
- Cette fonction ne peut être activée qu'en mode Lecture vidéo. Avant de sélectionner un élément de menu, spécifiez d'abord le mode Lecture vidéo. ➔page 50



options de lecture

SUPPRESSION D'IMAGES

- Vous pouvez supprimer les images vidéo (ou photo) enregistrées.
1. Faites coulisser le commutateur **POWER** vers le bas pour allumer le caméscope à mémoire flash.
 - Définissez le support de stockage adéquat.
(Si vous souhaitez enregistrer sur une carte mémoire, insérez-la maintenant.)
 2. Appuyez sur la touche **MODE**. Appuyez ensuite sur le bouton MENU et servez-vous du bouton de commande pour sélectionner Mode lect -> Vidéo ou Photo. ➔ page 50
 - L'écran de l'index des vignettes apparaît sur l'afficheur LCD en conséquence.
 3. Appuyez sur la touche **MENU**.
 4. Appuyez sur la touche de **contrôle** (</>) pour sélectionner "**Delete**" (**Suppr**).
 5. Sélectionnez une option en appuyant sur la touche de **contrôle** (^/ v) puis appuyez sur **OK**.

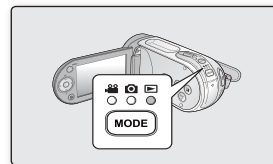

élément	contenu
"This File" (Ce fichier)	Supprime l'image vidéo (ou photo) sélectionnée. (Disponible en mode de lecture image par image.)
"Select Files" (Sélection fichier)	Supprime l'image vidéo (ou photo) individuelle sélectionnée. <ul style="list-style-type: none">- Pour supprimer les images vidéo (ou photo) individuelles, sélectionnez les images vidéo (ou photo) que vous voulez supprimer en appuyant sur la touche OK. Appuyez ensuite sur la touche MENU pour supprimer.- Le témoin () s'affiche sur les images vidéo (ou photo) sélectionnées.- Appuyer sur la touche OK bascule la sélection et la désactive.
"All Files" (Tous les fichiers)	Supprime toutes les images vidéo (ou photo).

6. Le menu contextuel de sélection apparaît en fonction de l'élément du menu sélectionné. Dans le cas présent, sélectionnez l'élément à l'aide de la touche de **contrôle** (</>) et de la touche **OK**.

- La vignette de la vidéo sélectionnée disparaît en conséquence.



- En général, l'index des vignettes et l'affichage image par image utilisent la même méthode pour les réglages liés aux fonctions, alors que les options détaillées peuvent être différentes.
- Un fichier supprimé ne peut être récupéré.
- Les fichiers protégés ne seront pas supprimés.
- Pour protéger vos images importantes de toute suppression accidentelle, activez la protection de l'image. ➔ page 76
- Lorsque l'onglet de protection en écriture de la carte mémoire est verrouillé, vous ne pouvez pas effectuer de suppression.
- Notez que le retrait du bloc-piles ou le débranchement de l'adaptateur secteur CA en cours de suppression de fichier risque d'endommager le support de stockage.
- L'illustration se rapporte au mode Lecture vidéo. Avant de sélectionner un élément de menu, réglez d'abord le mode (Lecture vidéo/Lecture photo).

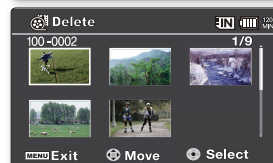
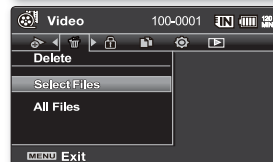
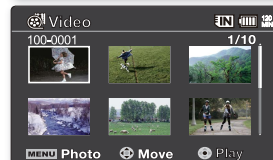

PROTECTION D'IMAGES

- Vous pouvez protéger les images vidéo (ou photo) importantes que vous avez sauvegardées contre toute suppression accidentelle.
- Les vidéos protégées ne peuvent être supprimées, sauf si vous désactivez la protection ou formatez la mémoire.

1. Faites coulisser le commutateur **POWER** vers le bas pour allumer le caméscope à mémoire flash.
 - Définissez le support de stockage adéquat.
(Si vous souhaitez enregistrer sur une carte mémoire, insérez-la maintenant.)
2. Appuyez sur la touche **MODE**. Appuyez ensuite sur le bouton MENU et servez-vous du bouton de commande pour sélectionner Mode lect -> Vidéo ou Photo. ➡ page 50
 - L'écran de l'index des vignettes apparaît sur l'afficheur LCD en conséquence.
3. Appuyez sur la touche **MENU**.
 - L'écran Menu apparaît.
4. Appuyez sur la touche de **contrôle** (< / >) pour sélectionner "**Protect**" (**Protéger**).
5. Sélectionnez une option en appuyant sur la touche de **contrôle** (^ / v) puis appuyez sur **OK**.

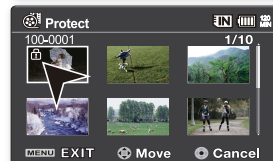
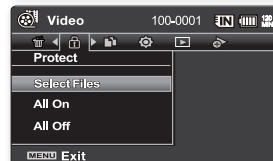
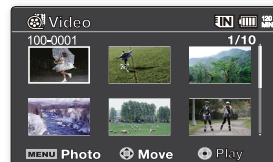
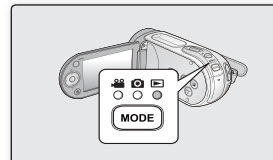

élément	contenu
"On" (Marche)	Protège l'image vidéo (ou photo) sélectionnée contre la suppression. (Disponible en mode de lecture image par image.)
"Select Files" (Sélection fichier)	Protège les images vidéo (ou photo) sélectionnées contre la suppression. - Pour protéger les images vidéo (ou photo) individuelles, sélectionnez les images vidéo (ou photo) souhaitées en appuyant sur la touche OK . Appuyez ensuite sur la touche MENU pour confirmer. - Le témoin () s'affiche sur les images vidéo (ou photo) sélectionnées. - Appuyer sur la touche OK bascule la sélection et la désactive.
"All On" (Activer tout)	Protège toutes les images vidéo (ou photo).
"All Off" (Désactiver tout)	Annule la protection de toutes les images vidéo (ou photo).

6. Le menu contextuel de sélection apparaît en fonction de l'élément du menu sélectionné. Dans le cas présent, sélectionnez l'élément à l'aide de la touche de **contrôle** (< / >) et de la touche **OK**.



- En général, l'index des vignettes et l'affichage image par image utilisent la même méthode pour les réglages liés aux fonctions, alors que les options détaillées peuvent être différentes.
- Les images vidéo (ou photo) protégées s'affichent avec le témoin ().
- Si le volet de protection en écriture de la carte mémoire est position Verrouillé, vous ne pouvez pas activer la protection de l'image.
- L'illustration se rapporte au mode Lecture vidéo. Avant de sélectionner un élément de menu, réglez d'abord le mode (Lecture vidéo/Lecture photo).

options de lecture

COPIE D'IMAGES(SMX-F33BN/SN/RN/SN AND SMX-F34BN/SN/RN/SN ONLY)

- Les images sont copiées sur l'emplacement de stockage de destination et les images d'origine conservées sur leur emplacement de stockage source.
- Le caméscope à mémoire flash copie de la mémoire en cours d'utilisation vers une autre. Si la mémoire interne (8GB(SMX-F33BN/LN/RN/SN only)/16GB(SMX-F34BN/LN/RN/SN only))est utilisée par exemple, il copie sur une carte mémoire.

1. Faites glisser le commutateur **POWER** vers le bas pour allumer le caméscope à mémoire flash.
 - Définissez le support de stockage adéquat.
(Si vous souhaitez enregistrer sur une carte mémoire, insérez-la maintenant.)
2. Appuyez sur la touche **MODE**. Appuyez ensuite sur le bouton MENU et servez-vous du bouton de commande pour sélectionner Mode lect -> Vidéo ou Photo. ➡page 50
 - L'écran de l'index des vignettes apparaît sur l'afficheur LCD en conséquence.
3. Appuyez sur la touche **MENU**.
 - L'écran Menu apparaît.
4. Appuyez sur la touche de **contrôle** (</>) pour sélectionner "**Copy**" (**Copie**).
5. Sélectionnez une option en appuyant sur la touche de **contrôle** (^ / v) puis appuyez sur **OK**.

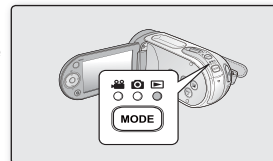



élément	contenu
"This File" (Ce fichier)	Copie les images vidéo (ou photo) sélectionnées. (Disponible en mode de lecture image par image.)
"Select Files" (Sélection fichier)	Copie les images vidéo (ou photo) individuelles. - Pour copier les images vidéo (ou photo) individuelles, sélectionnez les images vidéo (ou photo) souhaitées en appuyant sur la touche OK . - Le témoin ([i]) s'affiche sur les images vidéo (ou photo) sélectionnées. Appuyez ensuite sur la touche MENU pour confirmer. - Appuyer sur la touche OK bascule la sélection et la désactive.
"All Files" (Tous les fichiers)	Copie toutes les images vidéo (ou photo).

6. Le menu contextuel de sélection apparaît en fonction de l'élément du menu sélectionné. Dans le cas présent, sélectionnez l'élément à l'aide de la touche de **contrôle** (</>) et de la touche **OK**.

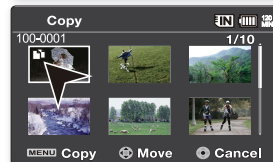
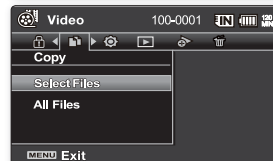
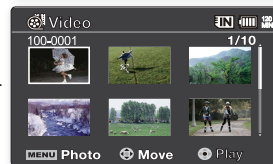

- En général, l'index des vignettes et l'affichage image par image utilisent la même méthode. pour les réglages liés aux fonctions, alors que les options détaillées peuvent être différentes.
- Il est impossible d'exécuter la fonction "**Copy**" (**Copie**) si une carte mémoire n'est pas présente.



-  • Si le support de stockage ne dispose pas de suffisamment d'espace libre, la copie pourra s'avérer impossible. Supprimez les images inutiles. ➔ page 75
- Les vidéos ou les photos copiées n'ont aucune protection même si l'original est protégé.
- La copie peut prendre un certain temps selon le nombre et la taille des fichiers concernés.
- La copie pourra ne pas fonctionner si la charge du bloc-piles est insuffisante. Pour effectuer une copie, il vaut mieux utiliser un adaptateur CA, lorsque celui-ci est disponible, afin d'éviter les coupures de courant.
- Notez que le retrait du bloc-piles ou le débranchement de l'adaptateur secteur CA en cours de copie de fichier risque d'endommager le support de stockage.
- Suivez les mêmes directives pour copier des extraits vidéos ou des photos de la carte mémoire vers la mémoire intégrée (8GB(SMX-F33BN/LN/RN/SN only)/16GB(SMX-F34BN/LN/RN/SN only)). Avant d'utiliser cette fonction, sélectionnez le support de stockage contenant les vidéos ou les photos à copier.
- L'illustration se rapporte au mode Lecture vidéo. Avant de sélectionner un élément de menu, réglez d'abord le mode (Lecture vidéo/Lecture photo).

INFORMATION FICHER

- Permet de visualiser les informations de toutes les vidéos.
1. Faites coulisser le commutateur **POWER** vers le bas pour allumer le caméscope à mémoire flash.
 - Définissez le support de stockage adéquat.
(Si vous souhaitez enregistrer sur une carte mémoire, insérez-la maintenant.)
 2. Appuyez sur la touche **MODE**. Appuyez ensuite sur le bouton MENU et servez-vous du bouton de commande pour sélectionner Mode lect -> Vidéo ou Photo. ➔ page 50
 - L'écran de l'index des vignettes apparaît sur l'afficheur LCD en conséquence.
 3. Sélectionnez la vidéo souhaitée, à l'aide de la touche de **contrôle**.
 4. Appuyez sur la touche **OK**.
 - Le mode de lecture des images vidéo sélectionnées est déterminé par le réglage "Play Option" (Option de lecture).
 5. Appuyez sur la touche **MENU**.
 6. Appuyez sur la touche de **contrôle** (< / >) pour sélectionner "**File Info**" (**Info fichier**)
 7. Appuyez sur la touche **OK**.
 - Appuyez à nouveau sur la touche **MENU** après avoir confirmé.
 - Les informations du fichier sélectionné s'affichent tel qu'illustré ci-après.
 - Date
 - Duration (Durée de lecture)
 - Size (Taille)
 - Resolution (Résolution)
-  • Cette fonction ne peut être activée qu'en mode Lecture vidéo.
 - L'illustration se rapporte au mode Lecture vidéo. Avant de sélectionner un élément de menu, réglez d'abord le mode (Lecture vidéo/Lecture photo).

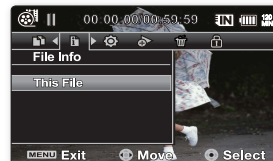
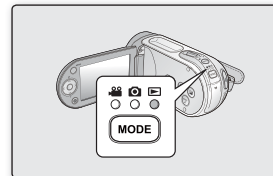

options de lecture

DIAPORAMA

Vous pouvez lire automatiquement toutes les images photos stockées sur le support de stockage.

1. Allumez le caméscope à mémoire flash.
 - Faites coulisser le commutateur **POWER** vers le bas pour l'allumer.
 - Définissez le support de stockage adéquat. ➔page 39
(Si vous souhaitez enregistrer sur une carte mémoire, insérez-la maintenant.)
2. Déployez l'écran ACL.
 - Ajustez la brillance ou la couleur de l'écran ACL. ➔page 87
3. Appuyez sur la touche **MODE**. Appuyez sur le bouton MENU et servez-vous du bouton de commande pour sélectionner Mode lect -> Photo. ➔page 50
 - L'écran de l'index des vignettes apparaît sur l'afficheur LCD en conséquence.
4. Appuyez sur la touche **MENU**.
5. Appuyez sur les touches de **Commande** (< / >) pour sélectionner "**Slide Show**" (**Diaporama**), puis sur la touche **OK**.
 - Le témoin () s'affiche. Le diaporama commence à partir de l'image actuellement affichée.
 - Toutes les images photo défilent l'une après l'autre, séparées par des intervalles de 2 à 3 secondes.
 - Pour arrêter le diaporama, appuyez à nouveau sur la touche **OK**.



Cette fonction ne peut être activée qu'en mode Lecture photo.
Avant de sélectionner un élément de menu, spécifiez d'abord le mode Lecture photo. ➔page 50

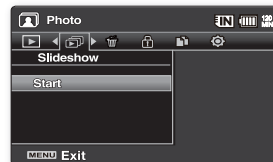
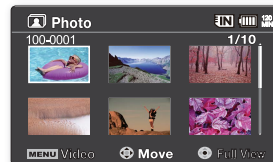
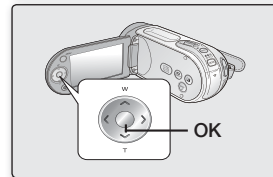
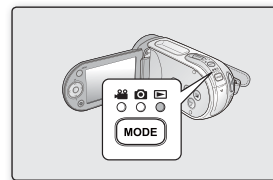

options de réglage

MODIFIER LES RÉGLAGES DU MENU "SETTINGS" (RÉGLAGE)

Permet de modifier les réglages du menu pour personnaliser votre caméscope à mémoire flash.
Ouvrez le menu souhaité en suivant les étapes ci-après et modifiez les différents réglages.

1. Faites coulisser le commutateur **POWER** vers le bas pour allumer le caméscope à mémoire flash.
2. Appuyez sur la touche **MENU**.
 - L'écran du menu correspondant apparaît.
3. Appuyez sur la touche de **contrôle** (**</>**) pour sélectionner "**Settings**" (Réglage).
 - Le menu du mode "**Settings**" (Réglage) apparaît.
4. Sélectionnez le sous-menu et son élément à l'aide de la touche de **contrôle** (**^/∨**) et appuyez sur **OK**.
 - Appuyez sur la touche **MENU** pour revenir à l'écran normal.
 - Certains éléments ne peuvent être modifiés en fonction du mode sélectionné. (Si aucun support de stockage n'est inséré, il vous est donc impossible d'en sélectionner un ; il s'affiche en mode estompé dans le menu : "**Storage**" (Stockage), "**Storage Info**" (Info mémoire), "**Format**"(Formatage), etc.)

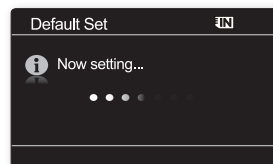
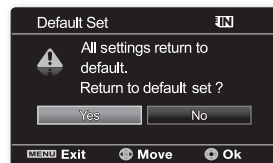

Astuces au sujet des touches

- a. La touche **MENU** : pour accéder au ou quitter le menu.
- b. La touche de **contrôle** (**^/∨/ </>**) : pour vous déplacer vers le haut, vers le bas, sur la gauche ou sur la droite
- c. La touche **OK** : pour sélectionner ou confirmer le menu.



- Le menu contextuel de sélection apparaît en fonction de l'élément du menu sélectionné. Dans le cas présent, sélectionnez l'élément à l'aide de la touche de **contrôle** (**</>**) et de la touche **OK**.
- L'illustration se rapporte au mode Enregistrement vidéo. Avant de sélectionner un élément de menu, réglez d'abord le mode (Enregistrement vidéo/Enregistrement photo/Lecture vidéo/Lecture photo). ➔page 22





ÉLÉMENTS DU MENU

- Permet le réglage de l'horodatage, de la langue d'affichage et les réglages du caméscope à mémoire flash.

● : Possible

× : Impossible

Réglages des éléments de menu ()

Éléments	Mode Enregistrement vidéo ()	Mode Enregistrement photo ()	Mode Lecture()		Valeurs par défaut	Page
			Mode Lecture vidéo ()	Mode Lecture photo ()		
Storage (Stockage)	●		●		Memory (Mémoire int)	82
Storage Info (Info mémoire)	●		●		-	82
Format (Formatage)	●		●		-	83
File No. (N° fichier)	●		●		Series (Séries)	83
Time Zone (Fuseau Horaire)	●		●		Home (Dom)	84
Date/Time Set (Régl date/heure)	●		●		JAN/01/2009 12:00 AM	86
Date Type (Format de la date)	●		●		JAN/01/2009	86
Time Type (Format de l'heure)	●		●		12hr (12h)	86
Date/Time Display(Date/Heure)	●		●		Off (Arrêt)	86
LCD Brightness (Luminosité LCD)	●		×		0	87
LCD Color (Couleur LCD)	●		×		-	87
Beep Sound (Signal sonore)	●		●		On (Marche)	87
Shutter Sound	●		●		On (Marche)	87
Auto Power Off (Arrêt automatique)	●		●		5 min	88
TV Display (Affichage TV)	●		×		On (Marche)	88
Default Set (Réglage défaut)	●		●		-	88
Version	●		●		-	89
Menu Design	●		●		Mystic White	89
Transparency (Transparent)	●		×		0%	89
Language	●		●		English	89
Demo (Démonstration)	●		●		Off (Arrêt)	89



-  • Ces éléments et les valeurs par défaut sont susceptibles d'être modifiés sans préavis.
- Certaines fonctions du menu ne peuvent pas être activées simultanément. Il est impossible de sélectionner les éléments de menu grisés.

options de réglage

UTILISATION DES ÉLÉMENTS DU MENU DE RÉGLAGE

Storage (Stockage)

Il est possible d'enregistrer des vidéos et des photos sur la mémoire interne (8GB(SMX-F33BN/LN/RN/SN only)/16GB(SMX-F34BN/LN/RN/SN only)) ou sur une carte mémoire. Vous devez donc sélectionner le support de stockage avant de lancer un enregistrement ou d'effectuer une lecture.

réglages	contenu	affichage à l'écran
"Memory" (Mémoire int)	Sélectionnez la mémoire intégrée (8GB(SMX-F33BN/LN/RN/SN only)/16GB(SMX-F34BN/LN/RN/SN only)) comme support de stockage de sorte à enregistrer ou lire les images sur celle-ci.	
"Card" (Carte SD)	Sélectionnez une carte mémoire comme support de stockage de sorte à enregistrer ou lire les images sur celle-ci.	

 Si aucun support de stockage n'est inséré, il vous est donc impossible d'en sélectionner un. Il s'affiche en mode estompé dans le menu.

Storage Info (Info mémoire)

Illustre les informations de stockage. Permet de visualiser le support de stockage, l'espace utilisé et l'espace disponible.

réglages	contenu	affichage à l'écran
"Memory" (Mémoire int)	Illustre les informations sur la mémoire du support de stockage intégré (8GB(SMX-F33BN/LN/RN/SN only)/16GB(SMX-F34BN/LN/RN/SN only)).	Aucun
"Card" (Carte SD)	Illustre les informations sur la mémoire de la carte mémoire insérée.	Aucun

 Si aucun support de stockage n'est inséré, il vous est donc impossible d'en sélectionner un. Il s'affiche en mode estompé dans le menu.

Format (Formatage)

La fonction Format supprime complètement tous les fichiers et les options enregistrés sur le support de stockage, y compris les fichiers protégés. Vous pouvez formater (initialiser) les données d'enregistrement sur le support de stockage. Vous devez formater un support de stockage pré utilisé ou les cartes mémoire neuves sur le caméscope à mémoire flash avant de pouvoir les utiliser. Ceci permet l'obtention d'une vitesse et d'opérations stables lorsque vous tentez d'accéder au support de stockage.

Rappelez-vous que tous les fichiers et toutes les données, y compris les fichiers protégés, seront supprimés.

réglages	contenu	affichage à l'écran
"Memory"(Mémoire int)	Formate le support de stockage intégré (8GB(SMX-F33BN/LN/RN/SN only)/16GB(SMX-F34BN/LN/RN/SN only)).	Aucun
"Card" (Carte SD)	Formate la carte mémoire.	Aucun

-  Ne tentez pas de retirer le support de stockage ou d'effectuer tout autre genre d'opération (éteindre l'appareil par exemple) pendant le formatage. De plus, assurez-vous d'utiliser l'adaptateur CA car les données du support de stockage seront altérées si le bloc-piles s'épuise pendant le formatage. Si les données du support de stockage sont altérées, reformatez-le.
- Il est impossible de formater une carte mémoire si la languette de sûreté est en position verrouillée.
→ page 41
- Si aucun support de stockage n'est inséré, il vous est donc impossible d'en sélectionner un.





Ne formatez jamais le support de stockage sur un ordinateur ou sur un autre appareil.

Assurez-vous de formater le support de stockage sur le caméscope à mémoire flash.

File No. (N° fichier)

Les numéros de fichier sont attribués aux vidéos dans l'ordre dans lequel elles ont été

réglages	contenu	affichage à l'écran
"Series"(Série)	Attribue les numéros de fichier de la séquence même si la carte mémoire est remplacée à la suite d'un formatage ou de la suppression de tous les fichiers. Le numéro de fichier est remis à zéro à la création d'un nouveau fichier.	
"Reset" (Réini)	Réinitialise le numéro de fichier à 0001 même à la suite d'un formatage, d'une suppression de tous les fichiers ou à l'insertion d'une nouvelle carte mémoire.	

-  Lorsque vous réglez "**File No.**" (N° fichier) sur "**Series**" (Séries), chaque fichier se voit attribué un numéro différent afin d'éviter la duplication des noms de fichier. Cette fonction se révèle très utile lorsque vous souhaitez gérer vos fichiers sur ordinateur.

options de réglage

Time Zone (Fuseau Horaire)

Vous pouvez aisément régler l'horloge sur l'heure locale afin d'utiliser votre caméscope à mémoire flash au gré de vos déplacements.

réglages	contenu	affichage à l'écran
"Home" (Dom)	Applique l'horodatage en fonction du réglage du menu "Date/Time Set" (Régl date/heure). Sélectionner si vous utilisez le caméscope à mémoire flash pour la première fois ou lorsque vous ramenez l'horodatage à l'heure de votre domicile.	Aucun
"Visit" (Visite)	Cela permet de définir l'heure locale en visite dans un autre fuseau horaire sans modifier l'heure à domicile. L'horloge s'ajuste à la différence d'heure.	

Réglage de l'horloge selon l'heure locale ("Visit" (Visite))

Au cours de vos voyages, vous pouvez facilement adapter l'horloge au fuseau horaire de la région que vous visitez.

1. Appuyez sur la touche de **contrôle** () pour sélectionner **"Time Zone"** (Fuseau Horaire), puis appuyez sur **OK**.
 - L'écran des fuseaux horaires s'affiche.
2. Sélectionnez **"Visit"**(Visite) à l'aide de la touche de **contrôle** (), puis sélectionnez votre fuseau local à l'aide de la touche de **contrôle** ().
 - Permet de vérifier la différence d'heure entre **"Home"** (Dom) et **"Visit"**(Visite).
3. Appuyez sur la touche **OK** pour confirmer.
 - L'horodatage est maintenant réglé à l'heure de l'endroit de votre visite.
 - Si vous avez défini **"Date/Time"** (Date/Heure) : **"On"** (Marche), l'icône () s'affiche auprès de l'horodatage. ➔page 86



Il est possible de régler l'horodatage dans l'option **"Date/Time Set"** (Régl date/heure) du menu **"Settings"** (Réglage). ➔page 36

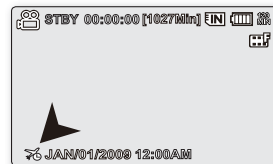
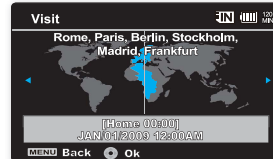

Villes sélectionnées pour déterminer le fuseau horaire.

Villes	Villes
London, Lisbon	Adelaide
Rome, Paris, Berlin, Stockholm, Madrid, Frankfurt	Guam, Sydney, Brisbane
Athens, Helsinki, Cairo, Ankara	Solomon Islands
Moskva, Riyadh	Wellington, Fiji
Teheran	Samoa, Midway
Abu Dhabi, Muscat	Honolulu, Hawaii, Tahiti
Kabul	Alaska
Tashkent, Karachi	LA, San Francisco, Vancouver, Seattle
Calcutta, New Delhi	Denver, Phoenix, Salt Lake City
Almaty, Kathmandu	Chicago, Dallas, Houston, Mexico City
Dacca	New York, Miami, Washington D.C., Montreal, Atlanta
Yangon	Caracas, Santiago
Bangkok	Buenos Aires, Brasilia, Sao Paulo
Hong Kong, Beijing, Taipei, Singapore, Manila	Fernando de Noronha
Seoul, Tokyo, Pyongyang	Azores, Cape Verde

options de réglage

Date/Time Set (Régl date/heure)

Réglez la date et l'heure afin qu'elles soient correctement enregistrées lors de vos sessions d'enregistrement. ➡ page 36

Date Type

Permet de choisir le format d'affichage de la date.

réglages	contenu	affichage à l'écran
2009/01/01	La date s'affiche au format année/mois/jour.	-
01/JAN/2009	La date s'affiche au format jour/mois/année.	-
JAN/01/2009	La date s'affiche au format mois/jour/année.	-
01/01/2009	La date s'affiche au format jour/mois/année.	-

Time Type

Permet de choisir le format d'affichage de l'heure.

réglages	contenu	affichage à l'écran
"12 Hr" (12 h)	L'heure s'affiche au format 12 heures.	-
"24 Hr" (24 h)	L'heure s'affiche au format 24 heures.	-

Date/Time Display(Date/Heure)

Permet de régler l'affichage de la date et de l'heure sur l'écran ACL.

- Vous devez régler l'horloge avant d'utiliser la fonction **"Date/Time" (Date/Heure)** ➡ page 36

réglages	contenu	affichage à l'écran
"Off" (Arrêt)	La date et l'heure ne s'affichent pas.	Aucun
"Date"	La date s'affiche.	JAN/01/2009
"Time" (Heure)	L'heure s'affiche.	12:00 AM
"Date & Time" (Date/Heure)	La date et l'heure s'affichent.	JAN/01/2009 12:00 AM



- La date et l'heure s'affichent **"JAN/01/2009 12:00 AM"** dans les conditions suivantes :
 - L'enregistrement de la vidéo ou de la photo a été effectué avant le réglage de l'horodatage du caméscope à mémoire flash.
 - La pile rechargeable intégrée est faible ou à plat.
- Cette fonction dépend du réglage **"Date Format" (Format de la date)**.

LCD Brightness (Luminosité LCD)

- Permet de régler la luminance de l'écran ACL pour compenser l'éclairage ambiant.
- Appuyez sur la touche de **contrôle** (➤) pour éclaircir l'écran ; appuyez sur la touche de **contrôle** (➤) pour l'assombrir.



- Un écran ACL très lumineux consomme davantage d'énergie.
- Réglez la luminance de l'écran ACL lorsque l'éclairage ambiant est trop lumineux et l'écran difficilement lisible en intérieur.
- La luminance de l'écran ACL n'affecte en rien la luminance des images enregistrées.
- La luminance de l'écran ACL peut être réglée entre -15 et 15.



LCD Color (Couleur LCD)

- Offre plusieurs options pour modifier l'effet couleur de l'écran en ajustant le niveau de rouge et de bleu.
- Lorsque vous définissez la gamme des couleurs, plus le chiffre est élevé, plus l'écran ACL sera clair.
- Il est possible d'ajuster le niveau de couleur de l'écran ACL (rouge/bleu) de -15 à 15 à l'aide de la touche de **contrôle** (</>).



Le réglage des couleurs de l'écran ACL n'affecte pas les enregistrements.

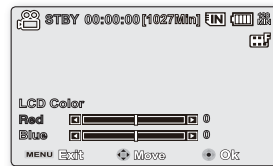

Beep Sound (Signal sonore)

Active ou désactive le bip sonore. Lorsque vous configurez le menu de réglage en conséquence, le bip sonore s'active à la mise en marche de l'appareil.

réglages	contenu	affichage à l'écran
"Off" (Arrêt)	Désactive la fonction.	Aucun
"On" (Marche)	Lorsque cette fonction est activée, un bip sonore retentit chaque fois que vous appuyez sur une touche.	Aucun



- Si le bip sonore est désactivé, le son marche/arrêt est désactivé.
- Le bip sonore est désactivé durant l'enregistrement.
- Si vous insérez une prise AV dans le caméscope à mémoire flash, le bip sonore sera automatiquement désactivé.

Shutter Sound



You can turn the shutter sound on or off.

settings	contents	on-screen display
"Off"	Cancel the shutter sound.	None
"On"	When on, the shutter will sound with each press of the PHOTO button.	None

options de réglage

Auto Power Off (Arrêt automatique)

Pour économiser l'énergie du bloc-piles, activez la fonction **"Auto Power Off" (Arrêt automatique)** qui permet de mettre l'appareil photo hors tension lorsqu'il n'est pas utilisé pendant une durée prolongée.

réglages	contenu	affichage à l'écran
"Off" (Arrêt)	Le caméscope à mémoire flash ne s'éteint pas automatiquement.	
"5 Min"	A des fins d'économie d'énergie, le caméscope à mémoire flash s'éteint automatiquement au bout de 5 minutes d'inactivité en mode STBY (VEILLE) sur l'index des vignettes.	





La mise hors tension automatique ne fonctionne pas dans les situations ci-après :

- Si vous avez branché un câble USB ; et
- Lorsque le caméscope à mémoire flash est branché sur l'adaptateur CA.
(Il devient impossible de sélectionner l'élément, qui s'affiche en mode estompé dans le menu.)

TV Display (Affichage TV)

- Permet de sélectionner le chemin de sortie de l'affichage à l'écran (OSD).

réglages	contenu	affichage à l'écran
"Off" (Arrêt)	Affichage à l'écran ACL uniquement.	
"On" (Marche)	L'affichage apparaît à l'écran ACL et sur votre téléviseur. (Raccordement à un téléviseur ➡ page 99)	

Default Set (Réglage défaut)

Vous pouvez rétablir le caméscope à mémoire flash à ses valeurs par défaut (réglages en usine).

La réinitialisation du caméscope à mémoire flash à ses valeurs par défaut n'affecte pas la qualité des images enregistrées.



Suite à une réinitialisation du caméscope à mémoire flash, réglez à nouveau les fonctions **"Time Zone" (Fuseau Horaire)** et **"Date/Time Set" (Régl date/heure)**. ➡ page 36

Version

Les informations relatives à la version peuvent être modifiées sans préavis.

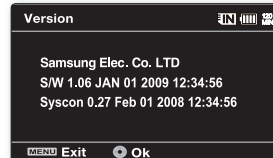

Menu Color (Couleur menu)

Permet de choisir les couleurs d'affichage du menu.

- "Mystic White" → "Premium Black"

Transparency (Transparent)

Permet de choisir la transparence d'affichage du menu.

- "0%" → "20%" → "40%" → "60%"



<Transparence 0%>



<Transparence 60%>

Language

Permet de choisir la langue d'affichage des menus et des messages. ➔ page 38

Demo (Démon)

La démonstration automatique présente les principales fonctions de votre caméscope à mémoire flash pour en faciliter l'utilisation.

réglages	contenu	affichage à l'écran
"Off" (Arrêt)	Désactive la fonction.	Aucun
"On" (Marche)	Active le mode de démonstration mode et présente les diverses options à l'écran ACL.	Aucun



- La démonstration s'active dans les cas suivants :
 - Immédiatement après le réglage de "**Demo**" (Démon) sur "**On**" (Marche)
 - Avec l'option "**Auto Power Off**" (Arrêt automatique) réglée sur "**Off**" (Arrêt), après un intervalle inactif d'environ 5 minutes en mode STBY (VEILLE).
- Appuyez sur une autre touche (**MENU**, **contrôle**, **Mar/arrêt de l'enregistrement**, etc) pour interrompre momentanément la démonstration.
- Si la fonction de mise hors tension automatique est réglée sur "**5 Min**", elle prend la priorité sur la fonction Démon. Pour lancer la fonction Démon, désactivez la fonction d'arrêt automatique. ➔ page 88
- Appuyez sur la touche MENU et maintenez-la enfoncée pendant 5 secondes en mode STBY (VEILLE) pour exécuter immédiatement la fonction "**Demo**" (Démon).

raccordement à un ordinateur

- ✪ Ce chapitre présente les raccords vers un ordinateur à l'aide d'un câble USB pour effectuer différentes fonctions.
 - Pour raccorder un câble USB sur un ordinateur, reportez-vous aux instructions d'installation du logiciel et aux caractéristiques techniques de l'ordinateur.

TRANSFERT D'UN FICHER ENREGISTRÉ VIA UNE CONNEXION USB

- Le caméscope prend en charge les normes USB 1.1 et 2.0 (en fonction des spécifications de l'ordinateur).
- Permet de transférer un enregistrement d'une carte mémoire vers un ordinateur par le biais d'une connexion USB.

Débit de la connexion USB en fonction du système

- La connexion USB à haut débit est prise en charge par les pilotes de périphérique Microsoft (Windows) uniquement.
- Windows 2000 – Connexion USB 2.0 sur un ordinateur programmé avec le Service Pack 4 ou une version plus récente.
- Windows XP – Connexion USB 2.0 sur un ordinateur programmé avec le Service Pack 1 ou une version plus récente.
- Windows VISTA – Connexion USB à haut débit sur un ordinateur programmé avec le Service Pack 1 ou une version plus récente.



CyberLink MediaShow4

Configuration système

CyberLink MediaShow4 nécessite ce qui suit.

UCT	Intel® Pentium® 4 - nous recommandons un minimum de 3,0 GHz/AMD
Système d'exploitation (Système d'exploitation)	Windows Vista/XP (Windows XP Service Pack 2) * Nous recommandons l'installation standard. Le fonctionnement n'est pas assuré suite à une mise à niveau de ces systèmes.
MÉMOIRE VIVE	512 Mo (nous recommandons 1 Go ou plus)
Résolution	800 x 600, couleurs 16 bits ou plus
USB	USB 2.0 à haut débit
VGA	Processeur Intel® 945GM ou supérieur Processeur NVIDIA Geforce 6600 ou supérieur Processeur ATI Radeon X1600 ou supérieur - Sur un système graphique de faible performance, l'exécution de MediaShow4 risque de causer des erreurs ou d'empêcher l'application de certains effets graphiques.
Divers	Internet Explorer 5.5 ou ultérieur, DirectX 9.0 ou ultérieur
Supports de stockage	DVD+R/RW, DVD-R/RW Consultez le site Web de CyberLink pour les détails concernant les graveurs DVD/CD compatibles : http://fr.cyberlink.com/multi/products/main_112_FRA.html

- Nous vous recommandons la configuration des systèmes mentionnées plus haut. Le fonctionnement n'est pas garanti même sur un système qui satisfait aux normes de configuration.
- Sur un ordinateur Macintosh, vous pouvez également transférer les données en connectant un câble USB, mais le logiciel CyberLink MediaShow4 fourni n'est pas compatible Macintosh. Sur un ordinateur Macintosh, il est possible de charger des enregistrements à l'aide de l'application iMovie.
- Le présent caméscope à mémoire flash ne peut servir de périphérique de stockage amovible que sur les ordinateurs exécutant les systèmes d'exploitation Macintosh OS (version 10.3 ou ultérieure) et Windows 2000.

- 
- Sur un ordinateur plus lent que ce qui est recommandé, la lecture de film risque de sauter des images et de fonctionner de façon imprévue.
 - Si vous utilisez Windows XP/Vista, connectez-vous avec des privilèges Administrateur (administrateur de l'ordinateur ou utilisateur bénéficiant de privilèges équivalents) pour installer le pilote.
 - Vérifiez le support de stockage du caméscope à mémoire flash avant de brancher le câble USB. Si une carte mémoire non formatée ou aucune carte mémoire n'est insérée, votre ordinateur ne reconnaîtra pas votre caméscope à mémoire flash comme disque amovible.
 - Si vous débranchez le câble USB de l'ordinateur ou du caméscope pendant le transfert de données, ce dernier s'interrompt et les données risquent d'être altérées.
 - Si vous branchez le câble USB sur un ordinateur en utilisant un répéteur multiport USB ou d'autres périphériques en même temps, cela risque de provoquer un conflit et de ne pas fonctionner correctement. Si tel est le cas, retirez tous les autres périphériques USB et tentez de vous connecter à nouveau.
 - Intel® Pentium III® ou Pentium 4® sont des marques déposées d'Intel Corporation.
 - Windows® est une marque déposée de Microsoft® Corporation.
 - Toutes les autres appellations et marques appartiennent à leurs propriétaires respectifs.
 - CyberLink MediaShow4 est optimisé pour les processeurs Intel® Core 2 Duo, les UCT pouvant accueillir MMX, SSE, SSE2, 3DNow!, et la technologie HyperThreading d'Intel.
 - DirectX est nécessaire au fonctionnement convenable de CyberLink MediaShow4 : il s'installe automatiquement avec le logiciel CyberLink MediaShow4.
 - Nous vous conseillons d'utiliser l'adaptateur CA comme source d'alimentation plutôt que le bloc-piles.

raccordement à un ordinateur

INSTALLATION DE CYBERLINK MEDIASHOW4

CyberLink MediaShow4 est un logiciel convivial pour effectuer le montage de fichiers vidéo MPEG, AVI etc., des images figées et d'autres fichiers pour créer une vidéo. Le logiciel est doté d'une interface permettant d'effectuer un montage en plan chronologique ou en mode scénarimage ; il conserve une qualité d'image supérieure, utilise le moteur d'édition SVRT (Technologie de montage vidéo intelligente) pour un rendu à haut débit et comprend beaucoup d'autres options d'édition vidéo évoluées. Ce manuel n'expose que l'installation du logiciel et les raccords à un ordinateur.

Pour plus de détails concernant ce logiciel, reportez-vous au guide d'aide en ligne "Online help/Readme" du CD CyberLink MediaShow4.

Avant de commencer:

Quittez tous les programmes en cours.

(Assurez-vous qu'aucun autre programme n'apparaît sur la barre d'état.)

1. Insérez le CD compris Expomédia CyberLink MediaShow4 dans l'ordinateur.
 - L'écran de configuration s'affiche pendant plusieurs secondes. Si l'écran de configuration ne s'affiche pas, double-cliquez sur l'icône CD-ROM dans la fenêtre "Poste de travail".
 - Cliquez sur "Install Now". (Installer)
2. Sélectionnez le choix de langue et cliquez sur "OK".
3. L'écran relatif au processus d'installation du logiciel "CyberLink MediaShow 4.0 " 4 s'affiche.
 - Cliquez sur "Next" (Suivant).
4. La fenêtre "License Agreement" (Concession du droit d'utilisation du logiciel) apparaît.
 - Cliquez sur "Yes" (Accepter).

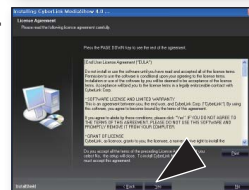
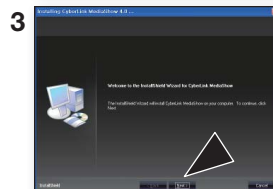
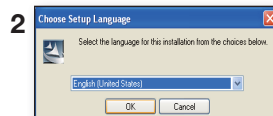

5. La fenêtre "Customer Information" (Renseignements pour les clients) apparaît.

- Cliquez sur "Next". (Suivant)

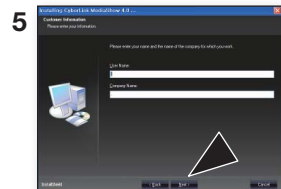

6. La fenêtre "Choose Destination Location" (Choix de destination) apparaît.

- Choisissez la destination de l'installation.
- Cliquez sur "Next". (Suivant)

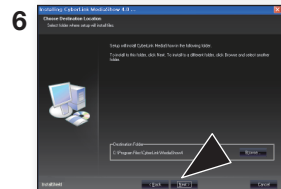

7. "Setup Complete" (Installation complétée) apparaît.

- Cliquez sur "Finish." (Terminer).
- L'icône "CyberLink MediaShow4" est créée sur votre bureau.

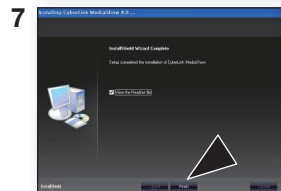

- Si vous tentez d'installer le logiciel et qu'il est déjà installé, la désinstallation est lancée. Dans ce cas, réinstallez le logiciel lorsque la désinstallation sera terminée.
- Ce manuel n'expose que l'installation du logiciel et les raccords à un ordinateur. Pour plus de détails concernant ce logiciel, reportez-vous au guide d'aide en ligne "Online help/Readme" du CD CyberLink MediaShow4.

raccordement à un ordinateur

RACCORDEMENT DU CÂBLE USB

Raccordez le câble USB pour copier une vidéo d'un support de stockage vers un ordinateur et vice versa. Si le câble USB est branché en mode d'enregistrement ou de lecture, l'appareil passe automatiquement en mode USB.

1. Raccordez le caméscope à mémoire flash à l'ordinateur à l'aide d'un câble USB.



- Ne tentez pas de forcer l'insertion ou l'extraction d'une fiche USB.
- Vérifiez la direction d'insertion de la fiche USB avant de l'insérer.
- Nous vous conseillons d'utiliser l'adaptateur CA comme bloc d'alimentation plutôt que le bloc-piles.
- Allumer ou éteindre le caméscope à mémoire flash pendant que le câble USB est branché peut provoquer une défaillance de l'ordinateur.

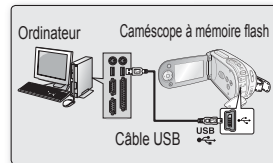

Débranchement du câble USB

Avant d'installer ou de désinstaller des supports de stockage ou d'éteindre l'ordinateur, débranchez le câble USB et éteignez le caméscope à mémoire flash. Après avoir terminé le transfert de données, vous devez débrancher le câble de la façon suivante :

1. Cliquez sur l'icône "Débranchement ou éjection du matériel" dans la barre des tâches.
2. Sélectionnez "Périphérique de stockage USB" ou "Disque USB", puis cliquez sur "Arrêt".
3. Cliquez sur "OK."
4. Débranchez le câble USB du caméscope à mémoire flash et de l'ordinateur.



- Si vous déconnectez le câble USB de l'ordinateur ou du caméscope pendant le transfert de données, le transfert s'interrompt et les données risquent d'être altérées.
- Si vous branchez le câble USB sur un ordinateur par l'intermédiaire d'un hub USB, ou si vous branchez le câble USB et que d'autres appareils USB sont raccordés, le caméscope à mémoire flash pourrait ne pas fonctionner convenablement. Le cas échéant, retirez tous les appareils USB de l'ordinateur et reconnectez le caméscope.

VISUALISATION DU CONTENU DU SUPPORT DE STOCKAGE

1. Faites coulisser le commutateur **POWER** vers le bas pour allumer le caméscope.
 - Définissez le support de stockage adéquat. ➔ page 39
(Si vous souhaitez enregistrer sur une carte mémoire, insérez-la maintenant.)
2. Raccordez le caméscope à mémoire flash à l'ordinateur à l'aide du câble USB. ➔ page 94
 - Vérifiez la connexion USB à l'écran ACL.

Si vous utilisez les versions de Windows® XP ou Vista :

- La fenêtre "Disque amovible" apparaît à l'écran après un court moment.
- Sélectionnez "Ouvrir les dossiers dans Windows Explorer pour visionner les fichiers" puis cliquez sur "OK."

Si vous utilisez la version Windows® 2000 :

- a. Double-cliquez sur l'icône "Poste de travail" du bureau.
L'icône "Disque amovible" représentant le support de stockage de la mémoire du caméscope à mémoire flash apparaît dans la fenêtre "Poste de travail".
 - b. Double-cliquez sur l'icône "Disque amovible".
3. Les fichiers du support de stockage apparaissent.
 - Certains types de fichiers sont stockés dans des dossiers différents.



- Si la fenêtre "Disque amovible" n'apparaît pas, vérifiez les raccords (page 94) ou recommencez les étapes 1 et 2.
- Si le disque amovible n'apparaît pas automatiquement, ouvrez le dossier Disque amovible sur votre Poste de travail.
- Votre ordinateur ne reconnaît qu'un seul support de stockage (mémoire (8GB (SMX-F33BN/LN/RN/SN only)/16GB (SMX-F34BN/LN/RN/SN only)) ou carte intégrée) à la fois lié au caméscope. Si vous n'arrivez pas à détecter le disque amovible que vous recherchez, il faudra changer le réglage de stockage (mémoire (8GB (SMX-F33BN/LN/RN/SN only)/16GB (SMX-F34BN/LN/RN/SN only))/carte intégrée) de votre caméscope.
➔ page 39

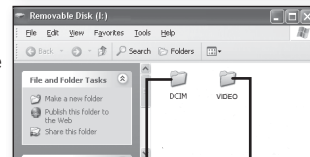
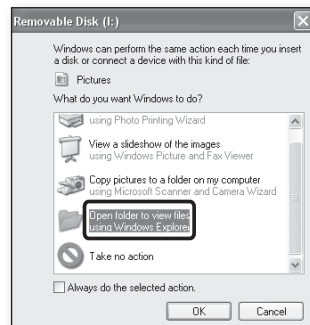

Images photo

Vidéo

raccordement à un ordinateur

Organisation des dossiers et des fichiers du support de stockage

- L'organisation des dossiers et des fichiers de la mémoire intégrée (8GB (SMX-F33BN/LN/RN/SN)/16GB (SMX-F34BN/LN/RN/SN only)) est présentée ci-après :
- Évitez de modifier ou de supprimer les noms de dossier ou de fichier de façon arbitraire. Il pourraient devenir impossible à lire.

Fichier vidéo (H.264) ①

Les noms d'images vidéo de qualité SD sont au format SDV_####.MP4 et ceux des images vidéo de fichier Web au format WEB_####.MP4.

Le numéro de fichier augmente automatiquement à la création d'un nouveau fichier vidéo. Un dossier peut contenir jusqu'à 9999 fichiers. Un nouveau dossier est créé lorsque le nombre de fichiers atteint 9999.

Fichier image photo ②

Comme pour les fichiers vidéo, le numéro de fichier augmente automatiquement à la création d'un nouveau fichier photo. Le nombre maximal de fichiers est le même que pour les vidéos. Un nouveau dossier stocke les fichiers à partir de DCAM_0001.JPG. Les noms de dossier se développent selon l'ordre 100PHOTO → 101PHOTO etc. Il est possible de créer jusqu'à 9 999 fichiers au sein d'un même dossier. Au-delà de 9 999 fichiers, un nouveau dossier est créé.

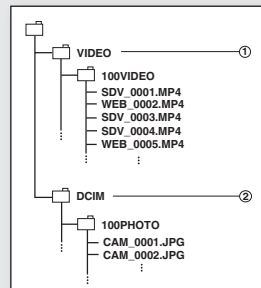

Format d'image

Vidéo

- Les vidéos sont compressées au format H.264. L'extension de nom de fichier est ".MP4".
- La taille de l'image est de 720 x 480 (60i) ou 640 x 480 (WEB). ➔page 66

Images photo

- Les images photo sont compressées au format JPEG (Joint Photographic Experts Group). L'extension du fichier est ".JPG".
- La taille des images est de 800 x 600.



- Lorsque le nombre de fichiers atteint 9 999 dans le dossier 999 (ex : SDV_0999.MP4 créé dans le dossier 999VIDEO), il est impossible de créer un autre dossier. Sauvegardez vos fichiers sur un ordinateur, puis formatez la carte mémoire ; réinitialisez ensuite la numérotation des fichiers à partir du menu.
- Vous pouvez modifier le nom d'un fichier ou d'un dossier contenu sur le support de stockage à l'aide d'un ordinateur. Il se peut que le caméscope à mémoire flash ne puisse reconnaître des fichiers modifiés.
- Vous avez la possibilité d'utiliser votre caméscope à mémoire flash comme une mémoire auxiliaire. Vous pouvez de ce fait stocker les données générales sur le support de stockage du caméscope à mémoire flash.
- L'image photo est prise uniquement au format 4:3.

TRANSFERT DE FICHIERS DU CAMÉSCOPE À MÉMOIRE FLASH VERS VOTRE ORDINATEUR

Vous pouvez copier l'image vidéo (ou photo) sur votre ordinateur à des fins de lecture sur celui-ci.

1. Suivez la procédure : "VISIONNER LE CONTENU DU SUPPORT DE STOCKAGE."
➔ page 95
 - Les fichiers du support de stockage apparaissent.
2. Créez un nouveau dossier, saisissez son nom et double-cliquez sur celui-ci.
3. Sélectionnez le dossier à copier, puis glissez-déposez dans le dossier de destination.
 - Le dossier est copié à partir du support de stockage (mémoire intégrée (8GB (SMX-F33BN/LN/RN/SN only)/16GB (SMX-F34BN/LN/RN/SN only))(tous les modèles), ou carte mémoire vers l'ordinateur.
 - Il ne faut ni déplacer ni renommer les dossiers et fichiers du caméscope après leur transfert. Si vous modifiez le nom initialement attribué aux dossiers et fichiers du caméscope, ces derniers ne seront plus reconnus par la mémoire de l'appareil et ils ne pourront pas être lus.
 - Si votre caméscope ne reconnaît pas la mémoire intégrée (mémoire intégrée (8GB (SMX-F33BN/LN/RN/SN only)/16GB (SMX-F34BN/LN/RN/SN only)) ou la carte SD, vous devrez formater ces supports à l'aide du caméscope.

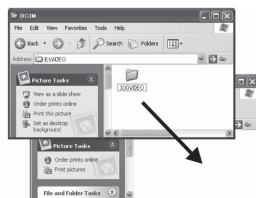
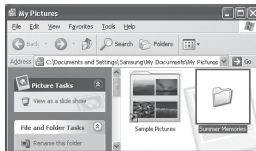

Lecture de fichiers sur un ordinateur

Utilisez le logiciel fourni (CyberLink MediaShow4) pour visionner les vidéos sur un ordinateur.

Les vidéos enregistrées sur votre caméscope à mémoire flash ne peuvent pas être lues par d'autres logiciels.



- Sur un ordinateur Macintosh, vous pouvez également transférer les données en connectant un câble USB, mais le logiciel CyberLink MediaShow4 fourni n'est pas compatible Macintosh. Sur un ordinateur Macintosh, il est possible de charger des enregistrements à l'aide de l'application iMovie.
- Le présent caméscope à mémoire flash ne peut servir de périphérique de stockage amovible que sur les ordinateurs exécutant les systèmes d'exploitation Macintosh OS (version 10.3 ou ultérieure) et Windows 2000.

raccordement à un ordinateur

TÉLÉCHARGEMENT DE VIDÉOS DU CAMÉSCOPE À MÉMOIRE FLASH VERS YouTube

Permet de connecter l'ordinateur et de télécharger des vidéos directement vers YouTube par le biais du logiciel CyberLink MediaShow4. Si vous êtes un utilisateur Mac, téléchargez votre contenu vers YouTube par le biais de iMovie.

1. Raccordez le caméscope à mémoire flash à l'ordinateur à l'aide du câble USB. ➡ page 94
2. Installez le logiciel (compris) CyberLink MediaShow4, puis passez en mode Vidéo . ➡ pages 92 et 93
 - L'exécution de CyberLink MediaShow4 pour la première fois peut donner lieu à l'affichage d'un écran d'enregistrement.
3. Cliquez sur Importer à l'écran principal.
 - Ouvrez l'un des dossiers de disque amovible de gauche, puis sélectionnez le fichier souhaité.
4. Cliquez ensuite sur **Importer tout** ou sur **Importer la sélection** pour lancer l'importation de vidéos.
 - Tous les fichiers ou ceux sélectionnés selon votre choix seront importés.
 - Cliquez sur Retour pour revenir à la page d'accueil.
5. Cliquez sur l'icône du raccourci vers YouTube de l'onglet Partager.
 - La boîte de dialogue d'ouverture de session ou d'inscription apparaît.
 - En premier lieu, ouvrez une session sur un site YouTube, puis cliquez sur Télécharger dans le coin de droite au haut du menu principal.
6. La fenêtre de téléchargement vidéo apparaît ; suivez les directives à l'écran pour télécharger les vidéos en ordre.

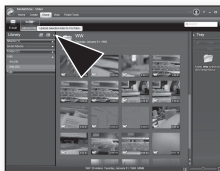
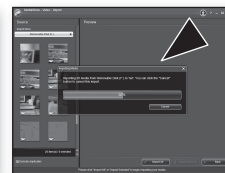

- YouTube est un site Web de partage de vidéos où vous pouvez télécharger, visionner et partager des clips vidéo. Le service hébergé à San Bruno utilise la technologie Adobe Flash pour offrir une grande variété de contenus vidéo créés par les usagers ; ceci inclut les clips de film, de télévision et les clips de musique vidéo en plus de blogosphères et courts métrages vidéo originaux.
- <http://www.youtube.com/>

raccordement à d'autres appareils

Vous pouvez visionner les vidéos et les images photos enregistrées sur grand écran en raccordant le caméscope à mémoire flash à un téléviseur.

RACCORDEMENT À UN TÉLÉVISEUR

- Votre téléviseur doit être compatible au format NTSC pour lire vos enregistrements. ➔ page 105
- Nous vous conseillons d'utiliser l'adaptateur CA pour alimenter le caméscope à mémoire flash.

Utilisez le câble AV compris pour raccorder le caméscope au téléviseur comme suit :

1. Branchez la fiche unique du câble AV sur la prise AV du caméscope à mémoire flash.
2. Branchez le bout avec les fiches vidéo (jaune) et audio gauche (blanche) et droite (rouge) sur le téléviseur.

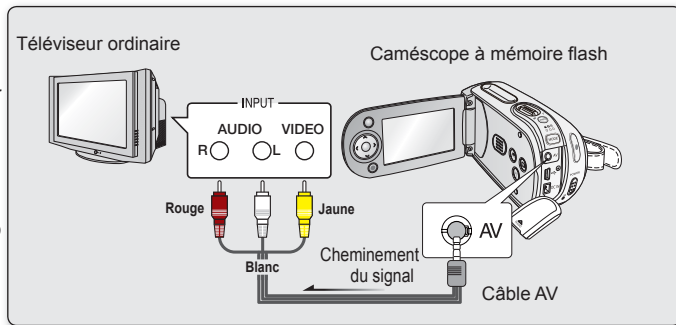

- Reportez vous au mode d'emploi du téléviseur pour plus de détails sur les raccords.
- Veillez à ce que le volume du téléviseur soit baissé avant d'en effectuer le raccordement : cet oubli peut provoquer un ronronnement provenant des haut-parleurs du téléviseur.
- Raccordez avec soin les câbles d'entrée et de sortie aux prises correspondantes de l'appareil utilisé avec le caméscope à mémoire flash.

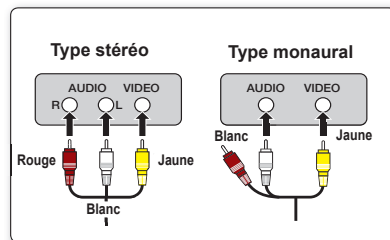

VISIONNER SUR UN ÉCRAN DE TÉLÉVISEUR

1. Allumez le téléviseur et réglez le sélecteur de source d'entrée sur celle utilisée par le caméscope à mémoire flash.

- Parfois appelé "ligne". Reportez-vous au mode d'emploi du téléviseur pour plus de détails sur la sélection de la source.



2. Allumez le caméscope à mémoire flash.

- Faites glisser le commutateur **POWER**, puis appuyez sur la touche **MODE** pour configurer l'option Lecteur (). ➔ page 22
- L'image visionnée sur le caméscope apparaît à l'écran du téléviseur.
- Vous pouvez aussi visionner l'image à l'écran ACL du caméscope à mémoire flash.

3. Lecture.

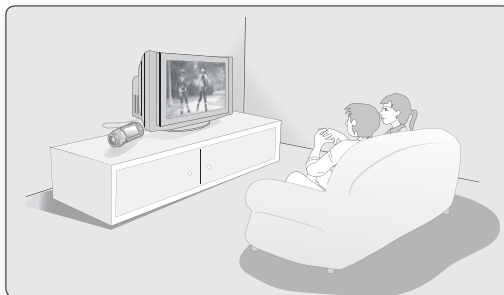







- Permet de lire, enregistrer ou configurer le menu tout en regardant l'écran du téléviseur.



- Vous ne pouvez afficher qu'une partie de l'information ou éteindre l'afficheur: Reportez-vous à la rubrique "ACTIVATION DES TÉMOINS MARCHE/ARRÊT DE L'ÉCRAN ()" à la page 30, puis appuyez sur la touche  /  CHECK pour changer l'état de l'afficheur.
- Lorsque la fonction "**TV Display**" (**Affichage TV**) est réglée sur "**Off**" (**Arrêt**), l'affichage à l'écran n'apparaît pas sur le moniteur du téléviseur. ➔ page 88
- Un ronronnement peut se produire lorsque le caméscope à mémoire flash est situé trop près de certains appareils ou que le volume est trop élevé.
- Gardez le caméscope à mémoire flash éloigné des autres appareils qui lui sont raccordés.
- Le haut-parleur intégré se débranche automatiquement lorsque le câble Multi-AV est raccordé au caméscope à mémoire flash.

L'image s'affiche en fonction du format de l'écran ACL et du téléviseur

■ Icône ● Sujet

	Enregistrement	Photo	ACL	Téléviseur	
				16:9	4:3
16:9 (Image vidéo uniquement)		-			
4:3					

 Reportez-vous à la page 66 pour le réglage "**16:9 Wide**" (**16:9**) écran.

raccordement à d'autres appareils

ENREGISTREMENT (REPRODUCTION) DE VIDÉOS SUR UN MAGNÉTOSCOPE OU SUR UN GRAVEUR DVD/HDD

Permet de copier (reproduire) des images lues sur le caméscope à mémoire flash vers d'autre appareils comme les magnétoscopes ou les graveurs DVD/HDD. Utilisez le câble AV (compris) pour raccorder le caméscope à mémoire flash à un autre appareil vidéo tel qu'illustré dans la figure ci-après :

1. Appuyez sur la touche **MODE** pour sélectionner l'option Lecteur ().
➔ page 22
2. Sélectionnez images enregistrées (copiées) dans l'index des vignettes puis appuyez sur la touche **OK**.
3. Appuyez sur la touche d'enregistrement de l'appareil raccordé.
 - Le caméscope à mémoire flash lance la lecture et l'appareil enregistreur démarre la copie (reproduction).

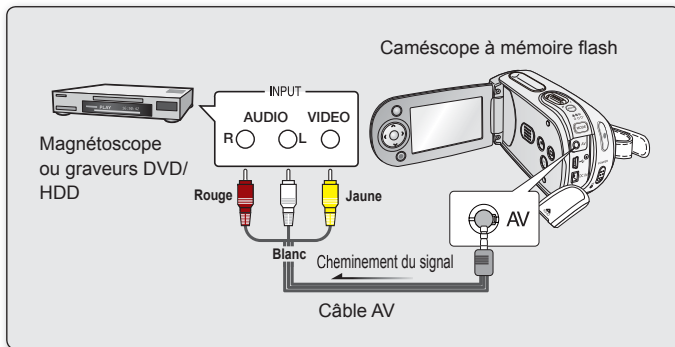

-  Utilisez toujours l'adaptateur CA branché sur une prise murale lorsque vous utilisez le caméscope à mémoire flash raccordé à un autre appareil afin de prévenir les coupures d'énergie du bloc-piles pendant l'enregistrement.
- Pour empêcher l'enregistrement des informations qui s'affichent à l'écran en même temps que le signal AV, il faut spécifier l'option "**TV Display**" (**Affichage TV**) sur "**Off**" (**Arrêt**) dans les réglages de menu.
➔ page 88

entretien et informations supplémentaires

ENTRETIEN

Votre caméscope à mémoire flash est un appareil de conception et de fabrication supérieure. Prenez-en grand soin. Les recommandations qui suivent vous aideront à comprendre et à observer vos engagements envers la garantie et vous permettront de profiter du produit pendant plusieurs années.

- ❖ Éteignez le caméscope à mémoire flash avant de le ranger.
 - Retirez le bloc-piles et l'adaptateur CA. ➔page 14
 - Retirez la carte mémoire. ➔page 40

Mises en garde concernant le rangement

- **Évitez de ranger le caméscope à mémoire flash dans un endroit où la température demeure élevée pendant longtemps :**
La température à l'intérieur ou dans le coffre d'un véhicule peut devenir très élevée en saison chaude. Si vous rangez le caméscope à mémoire flash dans un tel endroit, il peut mal fonctionner ou cela peut endommager le boîtier. N'exposez pas le caméscope à mémoire flash à la lumière directe du soleil et ne le placez pas près d'un appareil de chauffage.
- **Évitez de ranger le caméscope à mémoire flash dans un endroit où le niveau d'humidité est élevé ou dans un endroit poussiéreux :**
La poussière pénétrant le caméscope à mémoire flash peut provoquer des défaillances. Un taux élevé d'humidité peut encourager la formation de moisissure sur l'objectif rendant le caméscope à mémoire flash inopérant. Nous recommandons de mettre le caméscope à mémoire flash dans une boîte et d'y déposer un dessiccant avant de le ranger dans un placard, etc.
- **Évitez de ranger le caméscope à mémoire flash dans un endroit sujet à de fortes ondes magnétiques ou aux vibrations intenses :**
cela peut provoquer une défaillance technique.
- **Retirez le bloc-piles du caméscope à mémoire flash et rangez-le dans un endroit frais :**
Le laisser sur le caméscope ou le ranger dans un endroit trop chaud peut en écourter la durée de vie.

Nettoyage du caméscope à mémoire flash

- ❖ **Avant de commencer le nettoyage, éteignez le caméscope à mémoire flash et retirez le bloc-piles et débranchez l'adaptateur CA.**
- **Pour nettoyer l'extérieur**
 - Nettoyez délicatement avec un chiffon doux et sec. N'appuyez pas trop fort lors du nettoyage ; frottez doucement en surface.
 - Ne jamais utiliser de benzène ou de solvant pour nettoyer le caméscope. La surface du boîtier peut peler ou se dégrader.
- **Pour nettoyer l'écran ACL**
Nettoyez délicatement avec un chiffon doux et sec. Prenez garde à ne pas endommager l'écran.

- **Pour nettoyer l'objectif**

Utilisez un souffleur d'air (disponible en option) pour éliminer la saleté et autres petits dépôts. N'essuyez pas l'objectif avec un chiffon ou avec vos doigts. Si nécessaire, utilisez un papier spécial pour le nettoyer.

- Un objectif sale encourage la formation de moisissure.
- Si l'objectif semble sombre, éteignez le caméscope à mémoire flash et attendez pendant 1 heure environ.

INFORMATIONS SUPPLÉMENTAIRES

Support de stockage

- **Suivez avec soin les directives ci-après pour éviter d'altérer ou d'endommager vos données d'enregistrement.**
 - Évitez de laisser tomber ou de plier le support de stockage, les vibrations, les chocs ou une pression trop forte.
 - Évitez de mouiller le support de stockage.
 - Évitez d'utiliser le support de stockage, de le remplacer ou de le ranger dans un endroit exposé à l'électricité statique ou aux bruits électriques.
 - N'éteignez ou ne retirez jamais le bloc-piles ou l'adaptateur CA en cours d'enregistrement, en cours de lecture ou lorsque vous tentez d'autre façon d'accéder au support de stockage.
 - Gardez le support de stockage éloigné des objets qui produisent un champ magnétique ou électromagnétique puissant.
 - Évitez de le ranger dans un endroit trop chaud ou trop humide.
 - Évitez d'en toucher les parties en métal.
- **Recopiez les fichiers d'enregistrement importants sur votre ordinateur. Samsung n'assume aucune responsabilité pour toute perte de données. (Nous vous conseillons de copier vos données sur un ordinateur ou sur un autre support de stockage.)**
- **Une défaillance peut entraîner un mauvais fonctionnement du support de stockage. Samsung ne garanti pas la perte de contenu.**
- **Reportez-vous aux pages 39 à 45 pour plus de détails.**

Écran ACL

- **Pour éviter les dommages à l'écran ACL**
 - Ne le poussez pas trop fort et évitez de le cogner.
 - Évitez de le déposer avec son écran ACL face vers le bas.
- **Évitez de le frotter avec un chiffon rugueux pour en prolonger la durée de service.**
- **Demeurez averti des phénomènes suivants concernant l'utilisation des écrans ACL. Ils ne sont pas considérés comme une défaillance.**
 - La surface du contour de l'écran ACL peut s'échauffer en cours d'utilisation.
 - Si vous le laissez allumé pendant une longue période le contour de l'écran ACL se réchauffe.

entretien et informations supplémentaires

Blocs-piles

Le bloc-piles fourni est composé d'une batterie au lithium-ion. Lisez attentivement les consignes de sécurité qui suivent avant d'utiliser le bloc-piles fourni ou un substitut :

- **Pour éviter tout danger**
 - Ne le jetez pas au feu.
 - Ne court-circuitez pas les bornes. Transportez-le dans un sac en plastique.
 - Ne le démontez et ne le modifiez jamais.
 - Évitez de l'exposer à des températures dépassant les 60 °C (140 °F), il pourrait s'échauffer, exploser ou prendre feu.
- **Pour éviter les dommages et en prolonger la durée**
 - Évitez de le cogner.
 - Chargez-le dans un endroit où la température se maintient dans les tolérances indiquées ci-après. Il s'agit d'une pile à réaction chimique - les températures froides entravent la réaction chimique mais les températures plus chaudes en empêchent le chargement complet.
 - Rangez-le dans un endroit frais et sec. Une exposition prolongée à des températures élevées en augmente la décharge naturelle et en réduit la durée.
 - Chargez le bloc-piles à pleine capacité au moins tous les 6 mois lorsqu'il est entreposé pour une longue période.
 - Retirez-le du chargeur ou du caméscope lorsqu'il n'est pas utilisé ; certains appareils consomment de l'énergie même lorsqu'ils sont éteint.



- Nous vous conseillons de n'utiliser que des bloc-piles **Samsung** authentiques avec le caméscope à mémoire flash. L'utilisation de bloc-piles génériques fabriqués par autre que **Samsung** peut provoquer une défaillance des circuits de chargement internes.
- Il est normal que le bloc-piles se réchauffe pendant qu'il est sous charge ou après son utilisation.
Spécifications reliées aux gammes de température
 - Sous charge : de 10 à 35 °C (50 à 95 °F).
 - Fonctionnement normal : de 0 à 40 °C (32 à 104 °F).
 - Entreposage : de -20 à 60°C (-4 à 132 °F)
- Plus la température est basse, plus le chargement est long.
- **Reportez-vous aux pages 14 à 20 pour plus de détails.**

UTILISATION DU CAMÉSCOPE À MÉMOIRE FLASH À L'ÉTRANGER

- Chaque pays ou zone géographique possède ses propres normes électriques et codes de couleurs.
- Avant d'utiliser votre caméscope à l'étranger, vérifiez les points suivants :

Sources d'alimentation

L'adaptateur CA compris est équipé d'un dispositif de sélection automatique de tension variant de 110 à 240 V ca. Vous pouvez utiliser le caméscope dans la gamme située entre 100 et 240 V ca à 50/60 Hz. Utilisez si nécessaire un raccord de prise CA acheté dans le commerce selon la forme des prises murales locales.

À propos des codages couleur pour les téléviseurs

Votre caméscope est conforme au système **NTSC**. Si vous souhaitez visionner vos enregistrements sur un téléviseur ou les copier vers un périphérique, ces derniers doivent être conformes au système **NTSC** et doivent posséder les prises audio/vidéo appropriées. (convertisseur de format NTSC-PAL).

Pays et régions compatibles au format NTSC

Amérique centrale, Bahamas, Canada, États-Unis d'Amérique, Japon, Mexique, Philippines, Corée, Taiwan, etc.

Pays et régions compatibles au format PAL

Allemagne, Arabie Saoudite, Australie, Autriche, Belgique, Bulgarie, Chine, Communauté des États indépendants, Danemark, Égypte, Espagne, Finlande, France, Grande-Bretagne, Grèce, Hong Kong, Hongrie, Inde, Iran, Irak, Koweït, Libye, Malaisie, Maurice, Mauritanie, Norvège, Pays-Bas, Roumanie, Singapour, République slovaque, République tchèque, Suède, Suisse, Syrie, Thaïlande, Tunisie, etc.



Vous pouvez enregistrer avec votre caméscope à mémoire flash et visionner des images sur l'écran ACL n'importe où dans le monde.

dépannage

DÉPANNAGE



- ❖ Avant de contacter le centre de service technique agréé Samsung, effectuez les vérifications élémentaires ci-après. Vous pourrez ainsi vous épargner le temps et les coûts d'un appel inutile.





Témoins d'avertissement et messages

Source d'alimentation

Message	Icône	Fournit les informations suivantes...	Opérations à effectuer
Low Battery (Batterie faible)	-	Le bloc-piles est presque épuisé.	Remplacez-le ou utilisez l'adaptateur CA. Rechargez-le.
Auto Power Off (Arrêt automatique)	-	Si aucune touche n'est activée pendant environ 5 minutes, le caméscope à mémoire flash s'éteint automatiquement.	Pour désactiver cette option, réglez " Auto Power Off " (Arrêt automatique) sur " Off " (Arrêt) ➔ page 88

Support de stockage

Message	Icône	Fournit les informations suivantes...	Opérations à effectuer
Memory Full (Mémoire pleine)		Espace libre insuffisant sur la carte mémoire.	<ul style="list-style-type: none">Supprimez les fichiers inutiles de la mémoire intégrée (mémoire intégrée (8GB (SMX-F33BN/LN/RN/SN only)/16GB (SMX-F34BN/LN/RN/SN only)). Utilisez une carte mémoire.Sauvegardez vos fichiers sur un autre support et supprimez-les.
Insert Card (Insérer carte)		Aucune carte mémoire dans le compartiment.	Insérez une carte mémoire.
Card Full (Carte pleine)		Espace libre insuffisant sur la carte mémoire.	<ul style="list-style-type: none">Supprimez des fichiers de la carte mémoire. Utilisez la mémoire interne (mémoire intégrée (8GB (SMX-F33BN/LN/RN/SN only)/16GB (SMX-F34BN/LN/RN/SN only)).Sauvegardez vos fichiers sur un autre support et supprimez-les.Insérez une carte mémoire à capacité suffisante.

Message	Icône	Fournit les informations suivantes...	Opérations à effectuer
Card Error (Erreur carte)		La carte mémoire est défectueuse et n'est pas reconnue.	Formatez la carte mémoire ou remplacez-la.
Card Locked (Carte verrouillée)		Le volet de protection de la carte SDHC est verrouillé.	Dégagez le volet de protection contre l'écriture.
Not Supported Card (Carte non pris en charge)		La carte mémoire ne peut être accueillie par le caméscope.	Remplacez par une carte mémoire recommandée.
Please format! (Formatez!)		La carte mémoire n'est pas formatée.	Formatez la carte mémoire à l'aide de l'élément du menu.
Not formatted. Format the Card? (Format the memory?) (Non formatée. Formater la carte? (Formater la mémoire?))	-	Ce format de fichier n'est pas pris en charge par la mémoire du caméscope.	<ul style="list-style-type: none"> Le format de fichier est incompatible. Vérifiez le fichier original. Formatez la carte mémoire à l'aide de l'élément du menu.
Low speed card. Please record a lower resolution. (Vitesse écriture carte lente. nSélectionnez qualité enregistrement inférieur.)	-	La carte mémoire n'est pas assez performante pour effectuer l'enregistrement.	<ul style="list-style-type: none"> Enregistrez la vidéo à faible résolution. Remplacez la carte mémoire par une carte plus rapide. ➔page 41

Enregistrement

Message	Icône	Fournit les informations suivantes...	Opérations à effectuer
Check the lens cover (Vérifier le cache objectif!)		Le cache objectif est en place.	Retirez le cache objectif.
Write Error (Erreur écriture.)	-	Certains problèmes se présentent durant l'écriture de données sur le support de stockage.	Formatez le support de stockage à l'aide de l'élément du menu après avoir sauvegardé vos fichiers importants sur un ordinateur ou sur un autre support de stockage.
Release the EASY Q (Désactivez EASY Q)	-	Certaines fonctions sont inactives en mode manuel lorsque EASY Q est activé.	Désactivez la fonction EASY Q
The Number of video files is full. Cannot copy videos. (Nombre maximum de vidéos atteint. Enreg impossible.)	-	Les numéros de dossier et de fichier attribuables sont épuisés, vous ne pouvez plus effectuer d'enregistrement.	Formatez le support de stockage depuis l'élément de menu concerné après avoir préalablement sauvegardé les fichiers importants sur votre ordinateur ou un autre périphérique de stockage. Spécifiez le réglage " File No. " (N° fichier) sur " Reset " (Réinit.) .
The Number of photo files is full. Cannot copy photos. (Le dossier Photos est plein. Copie impossible.)	-	Le dossier et les fichiers ont atteint la capacité maximale et vous ne pouvez pas prendre de photo.	Formatez le support de stockage depuis l'élément de menu concerné après avoir préalablement sauvegardé les fichiers importants sur votre ordinateur ou un autre périphérique de stockage. Spécifiez le réglage " File No. " (N° fichier) sur " Reset " (Réinit.) .

dépannage

Lecture

Message	Icône	Fournit les informations suivantes...	Opérations à effectuer
Read Error (Erreur lecture)	-	Certains problèmes se présentent durant la lecture de données à partir du support de stockage.	Formatez le support de stockage à l'aide du menu après avoir sauvegardé vos fichiers importants sur un ordinateur ou autre support.



ATTENTION

S'il comporte des signes de condensation, mettez-le de côté pendant un certain temps

- Qu'est-ce que la condensation ?

La condensation se produit lorsque le caméscope à mémoire flash est déplacé dans un endroit où qu'il est soumis à une grande différence de température. En d'autres mots, les vapeurs de l'air se condensent à cause des différences de température ; elles se condensent sur ou à l'intérieur de l'objectif, sur l'objectif de réflexion et sur la surface du disque du caméscope à mémoire flash.

Si cela se produit, il vous est temporairement impossible d'utiliser les fonctions d'enregistrement et de lecture du caméscope à mémoire flash.

En outre, cela peut provoquer une défaillance ou endommager le caméscope à mémoire flash si vous l'utilisez alors qu'il est couvert de condensation.

- Que puis-je faire ?

Éteignez l'appareil et retirez le bloc-piles. Laissez-le sécher dans un endroit sec pendant une heure ou deux avant de le réutiliser.

- Quant la condensation se produit-elle ?

La condensation se produit lorsque l'appareil est déplacé dans un endroit où la température est plus élevée, ou qu'il subit une hausse de température soudaine.

- Lorsque vous enregistrez en extérieur, en hiver et par température froide, pour l'utiliser ensuite à l'intérieur.
- Lorsque vous enregistrez en extérieur, par chaude température, après l'avoir utilisé à l'intérieur ou dans un automobile climatisée.

Prendre en note avant d'envoyer réparer votre caméscope à mémoire flash.

- Si ces instructions n'apportent aucune solution à votre problème, contactez le centre de service agréé Samsung le plus proche.
- En fonction du problème, le disque dur actuel nécessite peut-être une réinitialisation ou un remplacement ; toutes les données seront supprimées. Faites une copie de sauvegarde de toutes vos données contenues sur le disque dur sur un autre support de stockage avant de l'envoyer réparer. Samsung n'est pas tenu responsable des pertes de données.

- ☉ Si vous rencontrez des problèmes en cours d'utilisation de votre caméscope à mémoire flash, vérifiez ce qui suit avant de l'envoyer pour réparation.
Si ces instructions n'apportent aucune solution à votre problème, contactez le centre de service agréé Samsung le plus proche.

Symptômes et solutions

Alimentation

Symptôme	Explication et/ou solution
L'appareil ne s'allume pas.	<ul style="list-style-type: none"> Le bloc-piles n'est pas installé sur le caméscope à mémoire flash. Insérez un bloc-piles. Le bloc-piles est à plat. Chargez le bloc-piles ou remplacez-le. Si vous utilisez l'adaptateur de courant CA, assurez-vous qu'il est branché correctement sur la prise murale.
Il s'éteint automatiquement.	<ul style="list-style-type: none"> Est-ce que "Auto Power Off" (Arrêt automatique) est réglée sur "5 Min" ? Si aucune touche n'est activée pendant environ 5 minutes, le caméscope à mémoire flash s'éteint automatiquement ("Auto Power Off" (Arrêt automatique)). Pour désactiver cette option, réglez "Auto Power Off" (Arrêt automatique) sur "Off" (Arrêt). ➔page 88 Le bloc-piles est presque épuisé. Chargez le bloc-piles ou remplacez-le. Branchez l'adaptateur CA.
Impossible d'éteindre l'appareil.	<ul style="list-style-type: none"> Retirez immédiatement le bloc-piles ou débranchez l'adaptateur CA. Rebranchez ensuite la source d'alimentation sur le caméscope avant de l'allumer.
Le bloc-piles s'épuise rapidement.	<ul style="list-style-type: none"> La température ambiante est trop basse. Le bloc-piles n'est pas complètement chargé. Rechargez-le. Le bloc-piles a atteint la fin de sa durée de vie et ne peut plus être chargé. Remplacez-le.

dépannage

Écrans

Symptôme	Explication et/ou solution
La vidéo enregistrée paraît plus étroite ou plus large que l'originale.	<ul style="list-style-type: none">• Vérifiez le format d'enregistrement avant de débiter. ➡ page 66
Une image inconnue s'affiche à l'écran ACL.	<ul style="list-style-type: none">• Le caméscope à mémoire flash est en mode Démo. Si vous ne souhaitez pas voir la vidéo de démonstration, réglez l'option "Demo" (Démo) sur "Off" (Arrêt). ➡ page 89
Un témoin inconnu s'affiche à l'écran ACL.	<ul style="list-style-type: none">• Un témoin d'avertissement ou un message apparaît à l'écran. ➡ pages 106 à 108
L'image rémanente demeure à l'écran ACL.	<ul style="list-style-type: none">• Cela se produit lorsque vous débranchez l'adaptateur CA pour retirer le bloc-piles sans avoir éteint l'appareil au préalable.
Les images apparaissent sombres à l'écran ACL.	<ul style="list-style-type: none">• La lumière ambiante est trop vive. Réglez la luminance et l'angle de l'écran ACL.• Utilisez l'égalisateur paramétrique de l'ACL.

dépannage

Support de stockage

Symptôme	Explication et/ou solution
Impossible d'utiliser les fonctions de la carte mémoire.	<ul style="list-style-type: none">• Insérez correctement une carte mémoire dans le caméscope. ➡ page 40• Si vous utilisez une carte mémoire formatée sur un ordinateur, reformatez-la sur le caméscope. ➡ page 77
L'image ne peut pas être supprimée.	<ul style="list-style-type: none">• Il est impossible de supprimer une image protégée par un autre appareil. Annulez la protection sur le même appareil. ➡ page 83• Dégagez le volet de protection de la carte mémoire (Carte mémoire SDHC, etc.) s'il existe. ➡ page 41
Impossible de formater la carte mémoire.	<ul style="list-style-type: none">• Dégagez le volet de protection de la carte mémoire (Carte mémoire SDHC, etc.) s'il existe. ➡ page 41• Copiez vos fichiers importants sur un ordinateur avant de formater. Samsung n'assume aucune responsabilité pour toute perte de données. (Nous vous conseillons de copier vos données sur un ordinateur ou sur un autre support de stockage.)
Le nom du fichier de données est incorrect.	<ul style="list-style-type: none">• Le fichier est possiblement altéré.• Le format du fichier n'est pas pris en charge par le caméscope.• À moins que la répartition du répertoire ne respecte les normes universelles, seul le nom du fichier s'affiche.
Ne se charge ni ne fonctionne même lors de l'insertion du bloc-piles.	<ul style="list-style-type: none">• Vérifiez l'authenticité du bloc-piles. Un bloc-piles non authentique n'est pas correctement reconnu par le caméscope à mémoire flash.

Enregistrement

Symptôme	Explication et/ou solution
<p>L'enregistrement n'est pas lancé lorsque vous appuyez sur la touche Mar./Arrêt de l'enregistrement.</p>	<ul style="list-style-type: none"> • Appuyez sur la touche MODE pour définir le mode d'enregistrement vidéo (). • Il n'y a pas assez d'espace libre pour l'enregistrement sur la mémoire intégrée (8GB (SMX-F33BN/LN/RN/SN only)/16GB (SMX-F34BN/LN/RN/SN only)) ou sur la carte mémoire. • Assurez-vous que la carte mémoire est insérée ou que le volet de protection n'est pas verrouillé. • La température intérieure du caméscope est inhabituellement élevée. Éteignez le caméscope et laissez-le refroidir dans un endroit frais. • Le caméscope est mouillé ou humide à l'intérieur (condensation). Éteignez le caméscope et laissez-le dans un endroit frais et sec pendant une heure. ➡ page 102
<p>La durée d'enregistrement réelle est moindre que la durée prévue.</p>	<ul style="list-style-type: none"> • La durée d'enregistrement suggérée varie en fonction du contenu et des fonctions utilisées. • L'enregistrement d'un sujet se déplaçant rapidement augmente le débit binaire, donc la limite nécessaire de mémoire libre. Cela peut entraîner une diminution de la durée d'enregistrement disponible.
<p>L'enregistrement s'arrête automatiquement.</p>	<ul style="list-style-type: none"> • Il n'y a plus d'espace libre pour enregistrer sur le support de stockage. Sauvegardez vos fichiers importants sur un ordinateur et formatez le support de stockage ou supprimez les fichiers inutiles. • Les enregistrements ou les suppressions fréquentes réduisent la performance de la mémoire flash intégrée (8GB (SMX-F33BN/LN/RN/SN only)/16GB (SMX-F34BN/LN/RN/SN only)). Dans ce cas, reformatez la mémoire intégrée (8GB (SMX-F33BN/LN/RN/SN only)/16GB (SMX-F34BN/LN/RN/SN only)). • Si vous utilisez une carte mémoire à basse vitesse d'écriture, le caméscope à mémoire flash interrompt automatiquement l'enregistrement et affiche le message correspondant à l'écran ACL.
<p>Une ligne verticale apparaît en cours d'enregistrement d'un sujet fortement illuminé.</p>	<ul style="list-style-type: none"> • Le caméscope à mémoire flash ne peut pas enregistrer à ces niveaux de luminosité.

dépannage

Enregistrement

Symptôme	Explication et/ou solution
L'écran tourne au rouge ou au noir pendant quelques instants lorsqu'il est exposé à la lumière du soleil en cours d'enregistrement	<ul style="list-style-type: none">N'exposez jamais l'écran ACL du caméscope à mémoire flash à la lumière directe du soleil.
L'horodatage n'apparaît pas en cours d'enregistrement.	<ul style="list-style-type: none">L'option "Date/Time" (Date/Heure) est réglée sur off (Arr). Réglez l'option "Date/Time" (Date/Heure) sur on (Ma). ➔page 86
Le bip sonore ne se fait pas entendre.	<ul style="list-style-type: none">Réglez "Beep Sound" (Signal sonore) sur "On"(Marche).Le bip sonore est temporairement désactivé durant l'enregistrement d'une vidéo.Lorsque le câble A/V est branché sur le caméscope à mémoire flash, le bip sonore est automatiquement désactivé.
Il existe un intervalle entre la période où vous appuyez sur la touche Mar./Arrêt de l'enregistrement et le point où l'enregistrement commence ou s'arrête.	<ul style="list-style-type: none">Votre caméscope peut présenter un court intervalle entre le point où vous appuyez sur la touche Mar./Arrêt de l'enregistrement et le point réel où l'enregistrement commence ou s'arrête. Il ne s'agit pas d'une anomalie.
L'enregistrement s'arrête.	<ul style="list-style-type: none">La température intérieure du caméscope est inhabituellement élevée. Éteignez le caméscope et laissez-le refroidir dans un endroit frais.Le caméscope est mouillé ou humide à l'intérieur (condensation). Éteignez le caméscope et laissez-le dans un endroit frais et sec pendant une heure. ➔page 102
Impossible d'enregistrer une image photo.	<ul style="list-style-type: none">Spécifiez votre caméscope à mémoire flash en mode Enregistrement photo. ➔page 22Désactivez le volet de protection de la carte mémoire, s'il existe.Le support de stockage est saturé. Utilisez une nouvelle carte mémoire ou formatez le support de stockage. ➔page 83 Ou bien encore supprimez les images inutiles. ➔page 75

Réglage de l'image en cours d'enregistrement

Symptôme	Explication et/ou solution
La mise au point ne se fait pas automatiquement.	<ul style="list-style-type: none">• Réglez "Focus" (Mise au point) sur "Auto". ➔page 62• Les conditions d'enregistrement ne se prêtent pas à la mise au point automatique. Effectuez une mise au point manuelle. ➔page 62.• La surface de l'obturateur est poussiéreuse. Nettoyez la lentille et vérifiez la mise au point.• L'enregistrement s'effectue dans un endroit sombre. Illuminez l'endroit.
L'image apparaît trop claire, papillote ou change de couleur.	<ul style="list-style-type: none">• Cela se produit lorsque vous effectuez un enregistrement à la lumière fluorescente, ou sous une lampe au sodium ou au mercure. Désactivez "iSCENE" pour minimiser le phénomène. ➔page 58
L'équilibre des couleurs de l'image n'est pas naturel.	<ul style="list-style-type: none">• L'équilibre des blancs doit être ajusté. Réglez "White Balance" (Balance des blancs) adéquatement. ➔page 59
L'option de contre-jour ne fonctionne pas.	<ul style="list-style-type: none">• Le rétroéclairage ne fonctionne pas en mode EASY Q.

dépannage

Lecture sur le caméscope à mémoire flash

Symptôme	Explication et/ou solution
Appuyer sur la touche de lecture/pause (Play/ Pause) ne lance pas la lecture.	<ul style="list-style-type: none">Appuyez sur la touche MODE pour définir le mode de lecture vidéo ().Parfois, les enregistrements vidéo que vous n'avez pas réalisés avec le caméscope à mémoire flash ne peuvent pas être lus.Confirmez la compatibilité de la carte mémoire. ➔page 41
La fonction sauter ou recherche ne fonctionne pas convenablement.	<ul style="list-style-type: none">Le caméscope ne fonctionne pas convenablement si sa température interne est trop élevée. Éteignez le caméscope et patientez quelques moments, puis allumez-le à nouveau.
La lecture s'interrompt sans raison.	<ul style="list-style-type: none">Vérifiez les branchements de l'adaptateur CA et du bloc-piles ; veillez à ce qu'ils demeurent bien branchés et stables.
Il est impossible d'entendre le son d'une vidéo enregistrée avec la fonction Enr. intervalle.	<ul style="list-style-type: none">L'enregistrement par intervalle n'enregistre pas les sons. (enregistrement muet) ➔page 69
Les photos stockées sur le support ne s'affichent pas à la bonne taille.	<ul style="list-style-type: none">Les images photo enregistrées sur un autre appareil ne s'affichent pas toujours à leur dimension effective.Il ne s'agit pas là d'une erreur.

Lecture sur un autre appareil (téléviseur, etc.)

Symptôme	Explication et/ou solution
Impossible de visionner l'image ou d'entendre le son sur l'appareil raccordé.	<ul style="list-style-type: none">Raccordez le câble AV entre votre caméscope et l'autre appareil (téléviseur, graveur DVD, etc.). (rouge - droite, blanc - gauche)Le câble AV n'est pas branché correctement Confirmez que le câble AV est bel et bien branché sur la bonne prise. ➔page 99

Raccordement à un ordinateur

Symptôme	Explication et/ou solution
L'ordinateur ne reconnaît pas le caméscope pour la lecture vidéo.	<ul style="list-style-type: none"> • Installez le logiciel fourni. ➡ pages 92 et 93 • Débranchez les autres dispositifs USB (sauf le clavier, la souris et le caméscope à mémoire flash) de l'ordinateur. • Débranchez le câble entre l'ordinateur et le caméscope, redémarrez l'ordinateur, puis raccordez-les convenablement.
Impossible de lire un fichier vidéo sur l'ordinateur.	<ul style="list-style-type: none"> • Vous devez obtenir un codec vidéo pour lire les fichiers enregistrés sur le caméscope à mémoire flash. Installez le logiciel fourni avec le caméscope. ➡ pages 92 et 93 Veuillez l'installer à l'aide du CD logiciel fourni avec le caméscope. Nous ne pouvons garantir la compatibilité avec toutes les versions de CD. • Assurez-vous d'insérer la fiche dans le bon sens, puis branchez fermement le câble USB dans la bonne prise du caméscope. • Débranchez le câble de l'ordinateur et redémarrez-le. Rebranchez-le correctement.
Impossible d'utiliser le logiciel "CyberLink Media Show4" fourni sur un ordinateur Macintosh.	<ul style="list-style-type: none"> • Sur un ordinateur Macintosh, vous pouvez également transférer les données en connectant un câble USB, mais le logiciel CyberLink MediaShow4 fourni n'est pas compatible Macintosh. Sur un ordinateur Macintosh, il est possible de charger des enregistrements à l'aide de l'application iMovie. • Le présent caméscope à mémoire flash ne peut servir de périphérique de stockage amovible que sur les ordinateurs exécutant les systèmes d'exploitation Macintosh OS (version 10.3 ou ultérieure) et Windows 2000.
"CyberLink MediaShow4" ne fonctionne pas correctement.	<ul style="list-style-type: none"> • Quittez l'application "CyberLink MediaShow4" et redémarrez l'ordinateur Windows.
Votre ordinateur ne reproduit pas convenablement les images ou les sons.	<ul style="list-style-type: none"> • Votre ordinateur peut interrompre momentanément la lecture vidéo ou le son selon le modèle. Cela n'affecte pas la vidéo ou le son copié sur votre ordinateur. • Si votre caméscope est raccordé à un ordinateur qui ne prend pas en charge la fonction USB à haut débit (USB 2.0), la lecture de l'image ou du son peut en être affectée.
Cela n'affecte pas la vidéo ou le son copié sur votre ordinateur.	<ul style="list-style-type: none"> • L'écran de lecture fige ou l'image est déformée. ➡ page 90 • Vérifiez les besoins du système avant d'effectuer une lecture vidéo. • Quittez toutes les applications de l'ordinateur. Si vous tentez de lire une vidéo lorsque le caméscope est raccordé à un ordinateur, l'image peut sembler moins lisse en raison de la vitesse du transfert. Copiez le fichier sur votre ordinateur, puis recommencez la lecture.

dépannage

Raccord/reproduction à l'aide d'un autre appareil (téléviseur, lecteur DVD, etc.)

Symptôme	Explication et/ou solution
Le câble AV n'offre pas une reproduction convenable.	<ul style="list-style-type: none">Assurez-vous que le câble AV est branché sur la bonne prise. (ex : sur la prise d'entrée d'un autre appareil afin de reproduire l'image de votre caméscope.) ➔ page 99

Fonctionnement global

Symptôme	Explication et/ou solution
La date et l'heure sont inexactes.	<ul style="list-style-type: none">Est-ce que le caméscope est demeuré rangé pendant une longue période? La pile de secours rechargeable intégrée est possiblement à plat. ➔ page 37
Le caméscope ne s'allume pas, ou ne fonctionne pas lorsque vous appuyez sur une touche.	<ul style="list-style-type: none">Retirez immédiatement le bloc-piles ou débranchez l'adaptateur CA. Rebranchez ensuite la source d'alimentation sur le caméscope avant de l'allumer.

Menu

Symptôme	Explication et/ou solution	
Les éléments du menu sont estompés.	<ul style="list-style-type: none"> • Ils est impossible de sélectionner un élément estompé dans la situation d'enregistrement/lecture présente. • La plupart des éléments du menu ne sont pas disponibles en mode EASY Q. • Si aucun support de stockage n'est inséré, il vous est donc impossible d'en sélectionner un ; il s'affiche en mode estompé dans le menu : "Storage" (Stockage), "Storage Info" (Info mémoire), "Format"(Formatage), etc.) • Certaines fonctions ne peuvent être activées simultanément. La liste ci-après vous offre des exemples de combinaisons de fonctions ou d'éléments de menu incompatibles. Si vous souhaitez définir ces fonctions, veuillez ne pas définir ces éléments en premier lieu. 	
	<Non disponible>	<En raison des réglages suivants>
	"C.Nite", "Digital Zoom" (Zoom numérique), "Digital Effect : Mirror", (Effet numérique : Miroir) "Digital Effect : Mosaic", (Effet numérique : Mosaïque) "Digital Effect : Stepprinting" (Effet numérique : Effet stronbo)	"Anti-Shake (HDIS)" (Stabilisation(HDIS))
	"Digital Zoom" (Zoom numérique), "Exposure : Manual" (Exposition : Manuel), "Shutter : Manual" (Obturbateur : Manuel), "Focus : Face Detection" (Mise au point : Détect visages), "Back Light" (Rétroéclairage), "iSCENE : Manual (Manuel)", "Digital Effect : Mirror", (Effet numérique : Miroir) "Digital Effect : Mosaic", (Effet numérique : Mosaïque) "Digital Effect : Stepprinting" (Effet numérique : Effet stronbo)	"C.Nite"
	"C.Nite", "Focus : Face Detection" (Mise au point : Détect visages)	"iSCENE"
	"Focus : Face Detection" (Mise au point : Détect visages)	"Digital Effect" (Effet numérique)
	"Focus : Face Detection", (Mise au point : Détect visages) "Digital Zoom" (Zoom numérique)	"Digital Effect : Mirror", (Effet numérique : Miroir) "Digital Effect : Mosaic", (Effet numérique : Mosaïque) "Digital Effect : Stepprinting" (Effet numérique : Effet stronbo)
	"Digital Effect : Mirror", (Effet numérique : Miroir) "Digital Effect : Mosaic", (Effet numérique : Mosaïque) "Digital Effect : Stepprinting" (Effet numérique : Effet stronbo)	"16:9 Wide" (16:9)
	"Fader" (Fondu)	"Time Lapse REC" (Interval ENR)
"Focus : Face Detection" (Mise au point : Détect visages)	"Exposure : Manual" (Exposition : Manuel), "Shutter : Manual" (Obturbateur : Manuel)	

caractéristiques techniques

Nom du modèle : SMX-F30BN/F30LN/F30RN/F30SN & SMX-F33BN/F33LN/F33RN/F33SN & SMX-F34BN/F34LN/F34RN/F34SN

Système	
Signal vidéo	NTSC
Format de compression de l'image	H.264/format AVC
Format de compression audio	AAC (Advanced Audio Coding)
Résolution d'enregistrement	TV extra (env. 5,0 Mbits/s), TV supérieure (env. 4,0 Mbits/s), TV normale (env. 3,0 Mbits/s), Web et Mobile (env. 2,0 Mbits/s)
Dispositif d'image	CCD (Mémoire à transfert de charges) (Efficacité max. : 680 k/460 k pixels)
Objectif	F1.6 à 4.3, 34x (optique), 42x (Intelli-Zoom)1200x (numérique) Objectif à zoom électronique
Longueur focale	2,3 à 96.6 mm
Luminance minimale	3,0 lux
Diamètre du filtre	Ø30,5
Écran ACL	
Taille/nombre de points	Largeur 6,9 cm (2,7 po) 112 k
Méthode de l'écran ACL	Écran à balayage entrelacé de 4,06 cm (1,6 po), écran ACL/matrice active (TFT)
Prises	
Sortie vidéo composite	1,0 V c-à-c, 75 Ω, analogique
Sortie audio	(-7,5 dBm 47 kΩ, analogique, stéréo)
Sortie USB	Type mini-B (USB 2.0 à haut débit)
Divers	
Source d'alimentation	8,4 V (avec adaptateur CA), 7,4 V (avec bloc-piles lithium ion)
Type de source d'alimentation	Alimentation (100 à 240 V) 50/60 Hz, bloc-piles lithium ion
Consommation d'énergie	2 W (écran ACL allumé)
Température de fonctionnement	0 à 40° C (32 à 104° F)
Humidité relative pendant le fonctionnement	10% ~80%
Température de rangement	-20 à 60° C (-4 à 140° F)
Dimensions (H x L x P)	Environ 60.5 x 60 x 125 mm (2,38 x 2,36 x 4,92 po)
Poids	Environ 280 g (0,61 lb) (sauf bloc-piles et carte mémoire)
MICRO interne	Microphone stéréo multidirectionnel

- Cette conception et ces spécifications techniques sont sujettes à être modifiées sans préavis.

Garantie pour le Canada

GARANTIE SAMSUNG LIMITÉE

La société SAMSUNG Electronics Canada Inc. (SECA) garantit que ce produit est exempt de tout défaut matériel ou de fabrication. De plus, SECA s'engage, à sa discrétion, à réparer ou à remplacer le produit s'il ne fonctionnait pas correctement à cause d'un défaut matériel ou de fabrication pendant la période de garantie. Toute réparation effectuée dans le cadre de la garantie doit être réalisée par un centre de service agréé par SECA. Le nom et l'adresse du centre de service agréé le plus proche peuvent être obtenus en appelant gratuitement le: (1-800-726-7864).

Garantie un an pièces et main-d'oeuvre.

Pour des modèles devant être ramenés par le client au centre de service agréé, le transport du matériel vers le centre de réparation et à partir de celui-ci est à la charge du client.

Le reçu de caisse original et daté doit être conservé par le client et constitue l'unique preuve valide d'achat. Il doit être présenté au service agréé au moment de la réparation.

EXCEPTIONS (RESPONSABILITÉS NON COUVERTES)

Cette garantie ne couvre pas les dommages provoqués par un accident, un incendie, une inondation, des cas de force majeure, une mauvaise utilisation de l'appareil, l'utilisation d'une tension électrique incorrecte, une installation défectueuse, des réparations incorrectes ou non autorisées, l'utilisation à des fins commerciales, ou les dommages survenus lors du transport du matériel.

La garantie ne couvre pas le revêtement de l'appareil, la finition intérieure, les ampoules, ni les optiques.

Les réglages relevant du client, décrits dans ce mode d'emploi, ne sont pas couverts par les termes de cette garantie. De même, elle ne s'applique pas si votre appareil ne porte pas de numéro de série ou si celui-ci est modifié. Cette garantie s'applique uniquement aux produits achetés et utilisés au Canada.

L'enregistrement de la garantie de votre produit est disponible en visitant notre site web au www.samsung.com/ca

Samsung Electronique Canada Inc., Service à la Clientèle

55 Standish Court Mississauga, Ontario L5R 4B2
Canada

TEL. 1-800-SAMSUNG (726-7864) FAX. (905) 542-1199

W: www.samsung.com/ca

pour contacter SAMSUNG dans le monde entier

Si vous avez des commentaires ou des questions concernant les produits Samsung, veuillez contacter notre centre de service à la clientèle SAMSUNG.

Region	Country	Contact Center ☎	Web Site
North America	CANADA	1-800-SAMSUNG (726-7864)	www.samsung.com/ca
	MEXICO	01-800-SAMSUNG (726-7864)	www.samsung.com/mx
	U.S.A	1-800-SAMSUNG (726-7864)	www.samsung.com/us
	ARGENTINE	0800-333-3733	www.samsung.com/ar
	BRAZIL	0800-124-421, 4004-0000	www.samsung.com/br
	CHILE	800-SAMSUNG (726-7864)	www.samsung.com/cl
	NICARAGUA	00-1800-5077267	www.samsung.com/nicar
	HONDURAS	800-7919267	www.samsung.com/hond
	COSTA RICA	0-800-507-7267	www.samsung.com/cr
	ECUADOR	1-800-10-7267	www.samsung.com/ec
Latin America	EL SALVADOR	800-6225	www.samsung.com/el
	GUATEMALA	1-800-299-0013	www.samsung.com/gu
	JAMAICA	1-800-234-7267	www.samsung.com/jm
	PANAMA	800-7267	www.samsung.com/pa
	PUERTO RICO	1-800-682-3180	www.samsung.com/pr
	REP. DOMINICA	1-800-751-2676	www.samsung.com/dm
	TRINIDAD & TOBAGO	1-800-SAMSUNG(726-7864)	www.samsung.com/tr
	VENEZUELA	0-800-100-5303	www.samsung.com/ve
	COLOMBIA	01-800011212	www.samsung.com/co
	BELGIUM	02 201 2418	www.samsung.com/be
Europe	CZECH REPUBLIC	800-726-786 (800 - SAMSUNG)	www.samsung.com/cz
	DENMARK	70 70 19 70	www.samsung.com/dk
	FINLAND	030-6227 515	www.samsung.com/fi
	FRANCE	3260 SAMSUNG (€ 0.15/Min), 08 25 08 65 65 (€ 0.15/Min)	www.samsung.com/fr
	GERMANY	01805 - SAMSUNG(726-7864 € 0,14/Min)	www.samsung.de
	HUNGARY	06-80-SAMSUNG (726-7864)	www.samsung.com/hu
	ITALIA	800-SAMSUNG (726-7864)	www.samsung.com/it
	LUXEMBURG	02 261 03 710	www.samsung.com/lu
	NETHERLANDS	0800-SAMSUNG (726-7864 € 0,10/Min)	www.samsung.com/nl
	NORWAY	815-56 480	www.samsung.com/no
	POLAND	0 801 801 881 022-607-93-33	www.samsung.com/pl
	PORTUGAL	80820-SAMSUNG(726-7864)	www.samsung.com/pt
	SLOVAKIA	0800-SAMSUNG (726-7864)	www.samsung.com/sk
	SPAIN	902-1-SAMSUNG(726786)	www.samsung.com/es
	SWEDEN	0771 400 200	www.samsung.com/se
	U.K	0845 SAMSUNG (7267864)	www.samsung.com/uk
	IRE	0818 717 100	www.samsung.com/ie
	AUSTRIA	0800-SAMSUNG(726-7864)	www.samsung.com/at
	SWITZERLAND	0800-SAMSUNG(726-7864)	www.samsung.com/ch
	CIS	RUSSIA	8-800-555-55-55
KAZHASTAN		8-10-800-500-55-500	www.samsung.com/kz_ru
UZBEKISTAN		8-10-800-500-55-500	www.samsung.com/kz_ru
KYRGYZSTAN		00-800-500-55-500	www.samsung.com/kz_ru
TADJIKISTAN		8-10-800-500-55-500	www.samsung.com/kz_ru
UKRAINE		8-800-502-0000	www.samsung.ua
LITHUANIA		8-800-7777	www.samsung.lt
LATVIA		8000-7267	www.samsung.com/lv
ESTONIA		800-7267	www.samsung.ee
AUSTRALIA		1300 362 603	www.samsung.com/au
Asia Pacific	NEW ZEALAND	0800 SAMSUNG (0800 726 786)	www.samsung.com/nz
	CHINA	800-810-5858, 400-810-5858, 010-6475 1880	www.samsung.com/cn
	HONG KONG	3698 - 4698	www.samsung.com/hk
	INDIA	3030 8282, 1800 110011, 1-800-3000-8282	www.samsung.com/in
	INDONESIA	0800-112-8888	www.samsung.com/id
	JAPAN	0120-327-527	www.samsung.com/jp
	MALAYSIA	1800-88-9999	www.samsung.com/my
	PHILIPPINES	1800-10-SAMSUNG (726-7864)	www.samsung.com/ph
	SINGAPORE	1800-SAMSUNG (726-7864)	www.samsung.com/sg
	THAILAND	1800-29-3232, 02-689-3232	www.samsung.com/th
	TAIWAN	0800-329-999	www.samsung.com/tw
	VIETNAM	1 800 588 889	www.samsung.com/vn
	TURKEY	444 77 11	www.samsung.com/tr
	SOUTH AFRICA	0800 SAMSUNG (726-7864)	www.samsung.com/za
	Middle East & Africa	U.A.E	800-SAMSUNG (726-7864), 8000-4276



**Si vous avez des questions ou des commentaires
concernant les produits Samsung, veuillez contacter
le Service à la clientèle SAMSUNG de Samsung
Electronics America, inc.
1-800-SAMSUNG (726-7864)
www.samsung.com/ca**



Conforme à "La directive RoHS

Notre produit est conforme à la directive RoHS relative à la "La limitation de l'utilisation de certaines substances dangereuses dans les composants électriques et électroniques". Nous n'utilisons pas les six matières dangereuses suivantes dans la fabrication de nos appareils : cadmium (Cd), plomb (Pb), mercure (Hg), chrome hexavalent (Cr+6), polybromodiphényles (PBB) et polybromodiphényléthers (PBDE).