

The Samsung logo is located in the top left corner, consisting of the word "SAMSUNG" in a bold, white, sans-serif font inside a black, horizontally-oriented oval. The background of the entire page is a grid of squares in various shades of gray, creating a subtle pattern.

SAMSUNG

Guide d'utilisation

Caméscope à mémoire

www.samsung.com/register

SMX-C20BN/SMX-C20RN/SMX-C20LN/SMX-C20UN
SMX-C24BN/SMX-C24RN/SMX-C24LN/SMX-C24UN
SMX-C200BN/SMX-C200RN/SMX-C200LN/SMX-C200UN

particularités importantes de votre caméscope à mémoire flash

Écran LCD couleur haute résolution format écran large (écran TFT LCD LARGE 2,7 pouces)

Le caméscope à mémoire flash Samsung dispose d'un écran large LCD 2,7 pouces de 230 pixels qui permet un affichage net et lumineux. En outre, l'action renforcée de l'optimisateur LCD qui adapte la couleur et la luminosité de l'écran aux conditions de l'éclairage aMoiant permet un meilleur visionnage sous une forte lumière solaire.

Tournage de scènes personnalisées

En mode Smart Auto, vous pouvez effectuer des enregistrements haute qualité avec plus de facilité et de commodité sans devoir régler les modes manuellement en fonction de la situation.



Codage H.264 (MPEG4 partie 10/Codage vidéo évolué)

La plus récente technologie de compression vidéo, le codage H.264 utilise un niveau de compression élevé permettant d'améliorer considérablement la durée d'enregistrement sur un support de stockage particulier.

Image haute qualité via DNle mobile

Notre caméscope à mémoire flash dispose des options Samsung de réduction du bruit tridimensionnel (3DNR), de reproduction à haute sensibilité des couleurs (couleurs intelligentes), de notre système anti-vibration à haute performance (Hyper DIS), de l'option de détection automatique des visages Déteçt.

Faites un résumé de votre vidéo ! Imprimez votre propre story-board !

Cette fonction capture arbitrairement 16 images figées de la vidéo sélectionnée pour en faire une seule image fixe en 16 parties que vous pouvez sauvegarder sur le support de stockage. Cette image constitue une présentation rapide de votre vidéo, qui permet d'en comprendre rapidement l'histoire.

Effectuez tous vos enregistrements rien qu'en utilisant le bouton iVIEW!

Cette fonction fournit un aperçu du story-board à imprimer, qui vous offre un résumé de la vidéo enregistrée et vous évite d'en visionner toutes les séquences.

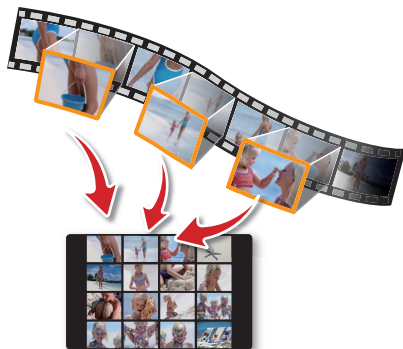

L'enregistrement par intervalle saisit le bon moment

Cette fonction utilise une capture d'image sélective qui vous permet d'enregistrer sur une période de temps prolongée afin de voir les effets d'un enregistrement longue durée en condensé sur une période raccourcie. Réalisez des documentaires artistiques ou des vidéos caractéristiques comprenant notamment le passage de nuages, des floraisons ou la croissance des pousses. Utilisez cette fonction pour partager des vidéos, des programmes éducatifs ou à d'autres fins.



Avec double option de mémoire 16Go (SMX-C24 uniquement)

Le logement externe du caméscope à mémoire prend en charge les cartes de capacité élevée de type SDHC. Effectuez la lecture et le transfert de vidéos rapidement et facilement à partir de la mémoire de votre choix. En plus de cette fente, le caméscope est doté d'une mémoire flash intégrée.

Conception ergonomique spécialement adaptée au poignet

Ce caméscope est conçu pour le confort de votre poignet durant les enregistrements longue durée. Grâce à ce design ergonomique, vous pouvez filmer des sujets confortablement, quelle que soit la position à adopter.

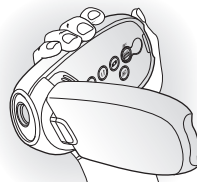

Chargement direct de vos vidéos sur le Web !

Le logiciel éditeur intégré Intelli-studio vous évite d'avoir à installer des logiciels sur un PC séparément, grâce à une connexion commode avec un seul câble USB. Intelli-studio autorise également le chargement direct de vos contenus sur YouTube ou Flickr et Facebook. Le partage des contenus avec vos amis est plus simple que jamais.

Chargement direct de vos enregistrements grâce à la touche de Partage immédiat





Cette méthode fait appel au logiciel intégré à votre caméscope pour exécuter le chargement de vos enregistrements sur un site Web tel que YouTube à l'aide d'une simple opération d'accès direct.



avant de lire ce guide d'utilisation

CONSIGNES DE SÉCURITÉ

Description des icônes et syMooles contenus dans ce manuel:

 AVERTISSEMENT	Indique un risque mortel ou de lésions corporelles.
 ATTENTION	Indique un risque potentiel de lésions corporelles ou de dommage matériel.
 ATTENTION	Respectez ces consignes de sécurité fondamentales afin de réduire les risques d'incendie, d'explosion, de décharge électrique ou de lésions corporelles lorsque vous utilisez votre caméscope :
	Propose des trucs ou des pages de référence pour vous aider à manipuler le caméscope.

Ces syMooles d'avertissement sont insérés à ces endroits pour prévenir les lésions corporelles, pour vous et pour les autres. Veuillez les respecter à la lettre. Après avoir lu cette section, veuillez la ranger dans un endroit sûr pour référence ultérieure.

PRÉCAUTIONS

Avertissement!

- Ce caméscope doit toujours être branché sur une prise murale CA avec broche de mise à la terre.
- Évitez d'exposer les bloc-piles aux chaleurs excessives : soleil, feu etc...

Attention

Danger d'explosion si le bloc-piles est remplacé par un autre type.
Insérez uniquement un bloc-piles neuf identique ou du même type.

Utilisez un adaptateur approprié si l'alimentation est du type 240 V CA.

informations importantes pour l'utilisation du produit

Avant d'utiliser le caméscope

- **Ce caméscope est conçu exclusivement pour accueillir la mémoire 16Go (SMX-C24 uniquement) flash intégrée de grande capacité et les cartes mémoires amovibles.**
- **Ce caméscope à mémoire flash enregistre les vidéos au format H.264/AVC (MPEG4 partie 10/Codage vidéo évolué) conforme au format de résolution standard (SD-VIDEO).**
- **Veillez prendre note que ce caméscope à mémoire flash n'est pas compatible avec d'autres formats vidéo numériques.**
- **Procédez à un essai avant d'enregistrer une vidéo importante.**
 - Effectuez la lecture de votre essai pour vous assurer de la qualité de la vidéo et de la bande sonore.
- **Aucun dédommagement n'est disponible pour les contenus enregistrés :**
 - Samsung n'est aucunement responsable des dommages survenus en raison d'un enregistrement anormal ou d'un enregistrement illisible en raison d'une défaillance du caméscope à mémoire flash ou de la carte mémoire. En outre, Samsung n'est aucunement responsable de vos enregistrements vidéo ou audio.
 - Les données d'enregistrement peuvent se perdre en raison d'une mauvaise manipulation du caméscope, de la carte mémoire, etc. Samsung n'est aucunement responsable de la perte des données enregistrées.
- **Faites une copie de sauvegarde de vos données importantes**
 - Protégez vos données importantes en copiant vos fichiers sur un ordinateur. Nous vous recommandons de les copier de votre ordinateur sur un autre

support de stockage pour les conserver. Reportez-vous au guide d'installation du logiciel et des raccords USB.

- **Droits d'auteur : Veillez prendre note que ce caméscope à mémoire flash est destiné uniquement à l'utilisation personnelle.**
 - Les données enregistrées sur la carte du caméscope à mémoire flash à partir d'autres dispositifs numériques ou analogiques sont protégées par la Loi sur les droits d'auteur et ne peuvent être utilisées sans la permission expresse du propriétaire des droits d'auteur sauf pour votre jouissance personnelle. Nous vous recommandons d'obtenir au préalable la permission d'enregistrer même des événements tels que les spectacles, les performances ou les expositions.

Remarque importante

- **Manipulez l'afficheur à cristaux liquides (ACL) avec soin:**
 - L'écran ACL est un dispositif d'affichage très fragile : évitez d'appuyer fortement sur sa surface, ne le frappez pas et ne le piquez pas avec un objet acéré.
 - Lorsque vous appuyez sur la surface de l'écran ACL, cela produit une déformation de l'image. Si la déformation ne disparaît pas, éteignez le caméscope et patientez quelques moments, puis rallumez-le.
 - Ne déposez pas le caméscope avec son écran ACL face vers le sol lorsqu'il est ouvert.
 - Rabattez l'écran ACL lorsque vous n'utilisez pas le caméscope.

informations importantes pour l'utilisation du produit

• **Écran à cristaux liquides:**

- L'écran ACL est une composante de haute précision. Parmi le noMore total de pixels (environ 230 000 pixels pour un écran ACL), 0,01 % ou moins peuvent demeurer éteints (points noirs) ou être allumés en points de couleur (rouge, bleu ou vert). Cela indique les limites de la technologie actuelle et ne représente pas une défaillance pouvant influencer l'enregistrement.
- L'écran ACL apparaît plus so More que la normale à basse température : environnement froid ou à l'allumage. La luminosité normale revient lorsque la température intérieure du caméscope augmente. Notez que ce phénomène n' influence aucunement l'enregistrement, donc ne vous en inquiétez pas.

• **Tenez le caméscope à mémoire flash correctement:**

- mémoire flash par l'écran ACL : l'écran ACL peut s'en détacher et le caméscope peut toMoer.

• **Évitez les impacts :**

- Le caméscope à mémoire flash est un appareil de haute précision. Évitez avec soin de le frapper contre un objet dur ou de le laisser toMoer.
- Évitez d'utiliser le caméscope à mémoire flash sur un trépied dans des endroits sujets aux vibrations ou aux impacts violents.

• **Pas de sable et pas de poussière!**

- Le sable fin ou la poussière pénétrant le caméscope à mémoire flash ou l'adaptateur CA peut provoquer des défaillances ou des dommages.

• **Pas d'eau et pas d'huile!**

- L'eau ou l'huile pénétrant le caméscope à mémoire flash ou l'adaptateur CA peut provoquer des défaillances ou des dommages.

• **Réchauffement de la surface de l'appareil:**

- La surface du caméscope à mémoire

flash se réchauffera quelque peu en cours d'utilisation ; ceci n'est pas une défaillance.

• **Soyez attentif aux températures aMoiantes inhabituelles:**

- Utiliser le caméscope à mémoire flash dans un endroit où la température dépasse les 40° C (104° F) ou est moindre que 0° C (32° F) peut produire des enregistrements ou des lectures inhabituelles.
- Évitez de laisser le caméscope à mémoire flash sur la plage ou dans un véhicule clos où la température demeure très élevée pendant longtemps : cela peut provoquer une défaillance technique.

• **Évitez d'orienter l'objectif directement vers le soleil:**

- La lumière directe du soleil sur l'objectif peut provoquer une défaillance du caméscope à mémoire flash ou un incendie.
- N'exposez jamais l'écran ACL du caméscope à mémoire flash à la lumière directe du soleil : cela peut provoquer une défaillance technique.

• **N'utilisez jamais le caméscope à mémoire flash près d'un téléviseur ou d'une radio:**

- Cela peut provoquer des parasites à l'écran ou sur la diffusion radio.

• **N'utilisez jamais le caméscope à proximité de puissantes ondes magnétiques ou radio :**

- L'utilisation du caméscope à portée des ondes radio ou ondes magnétiques puissantes (un pylône radio ou des appareils électriques) peut provoquer des parasites sur l'enregistrement vidéo et audio. Cela peut aussi produire des parasites à l'écran et sur le son en cours de lecture d'enregistrements vidéo ou audio normaux. Dans le pire des cas, cela peut provoquer une défaillance du caméscope à mémoire flash.

- **Évitez d'exposer le caméscope à mémoire flash à la suie ou à la vapeur:**
 - La suie ou la vapeur peut endommager le boîtier du caméscope à mémoire flash ou provoquer une défaillance.
- **N'utilisez jamais le caméscope à mémoire flash dans un environnement à atmosphère corrosif:**
 - L'utilisation du caméscope à mémoire flash dans un endroit exposé aux gaz d'échappement des engins à essence ou au diesel, ou à des gaz corrosifs comme le sulfure d'hydrogène, peut provoquer l'oxydation des bornes internes et externes et empêcher son fonctionnement normal ; cela peut aussi provoquer l'oxydation des bornes du bloc-piles empêchant l'allumage de l'appareil.
- **N'utilisez jamais le caméscope à mémoire flash près d'un humidificateur ultrasonore:**
 - Le calcium ou d'autres produits chimiques dissouts dans l'eau peuvent s'échapper dans l'air et des particules blanches peuvent adhérer à l'objectif du caméscope à mémoire flash, provoquant un fonctionnement anormal.
- **N'utilisez jamais de benzène ou de solvant pour nettoyer le boîtier du caméscope:**
 - La surface du boîtier peut peler ou se dégrader.
 - Veuillez suivre les directives si vous utilisez un chiffon de nettoyage contenant des produits chimiques.
- **Gardez la carte mémoire hors de la portée des enfants ; ils pourraient l'avalier.**
- **Pour débrancher l'appareil du réseau électrique, retirez la fiche de la prise murale ; par conséquent, la prise demeure facilement en état de marche.**

À propos de ce guide d'utilisation

- Nous vous remercions d'avoir acheté ce caméscope Samsung. Veuillez lire soigneusement ce manuel avant d'utiliser le caméscope et conservez-le à portée de main pour vous y référer ultérieurement. En cas de dysfonctionnement de votre caméscope, reportez-vous à la section Dépannage.
- Les modèles SMX-C24 sont dotés d'une mémoire flash intégrée respectivement de 16

Go ont également recouru à des cartes mémoire. Le modèle SMX-C20, SMX-C200 ne dispose pas de mémoire flash intégrée et utilise exclusivement des cartes mémoire. Bien que les modèles SMX-C20, SMX-C24 et SMX-C200 ne partagent pas tous les mêmes caractéristiques, ils fonctionnent néanmoins de la même manière.

- Ce guide d'utilisation contient les illustrations du modèle SMX-C20.
- Les affichages présentés dans le manuel peuvent ne pas correspondre à ceux que vous voyez à l'écran ACL.
- La conception et les spécifications du support de stockage et d'autres accessoires peuvent être modifiées sans préavis.
- Les descriptions de la "mémoire intégrée" présentées dans ce guide d'utilisation s'appliquent uniquement aux modèles suivants: SMX-C24
- Pour les informations relatives à la licence Open Source, reportez-vous au fichier "OpenSourceInfo.pdf" contenu sur le CD-ROM fourni.

Remarques sur la marque de commerce

- Toutes les appellations commerciales et marques déposées citées dans ce manuel ou dans toute documentation fournie avec votre appareil Samsung appartiennent à leurs propriétaires respectifs.
- Windows® est la marque déposée ou une marque de commerce de Microsoft Corporation, déposée aux États-Unis et dans d'autres pays.
- Macintosh is trademark of Apple Computer, Inc.
- Macintosh est une marque de commerce de Apple Computer Inc.
- YouTube® est une marque de commerce de Google Inc.
- Flickr® est une marque de commerce de Yahoo.
- Facebook® est une marque de commerce de Facebook, Inc.
- Tous les autres noms de produit mentionnés dans le présent document sont susceptibles d'être des appellations commerciales et marques déposées appartenant à leurs propriétaires respectifs.
- En outre, les symboles "TM" et "®" n'apparaissent pas systématiquement dans le manuel.

Informations relatives à la sécurité

Les mesures de sécurité illustrées ci-dessous sont destinées à prévenir les dommages corporels et matériels. Veuillez tenir compte de toutes les directives fournies.

 **AVERTISSEMENT**
Death or risk of serious personal injury.

 **ATTENTION**
Indique un risque potentiel de dommage corporel ou matériel.

 Action interdite.

 Ne pas démonter le produit.

 Débrancher de la source d'alimentation.

 Ne pas toucher au produit.

 Mesure à respecter en permanence.

AVERTISSEMENT



Ne surchargez pas les prises ou les rallonges afin d'éviter tout risque de surchauffe ou d'incendie.



L'utilisation du caméscope à une température supérieure à 140 F (60°C) peut provoquer un incendie. Garder le bloc-pile à haute température peut entraîner une explosion.



Évitez de laisser pénétrer dans le caméscope ou l'adaptateur CA de l'eau, des pièces métalliques ou des matières inflammables, au risque de provoquer un incendie.



Pas de sable ni de poussière ! Le sable fin ou la poussière qui pénètre dans le caméscope ou l'adaptateur CA risque de provoquer un mauvais fonctionnement ou des défaillances matérielles.

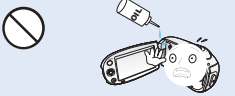

Prenez garde à l'huile ! L'huile qui s'infiltré dans le caméscope ou l'adaptateur CA risque de provoquer des décharges électriques, un mauvais fonctionnement ou des défaillances.



N'exposez pas l'écran ACL à la lumière directe du soleil. Cela pourrait provoquer des lésions aux yeux ou le mauvais fonctionnement de certaines pièces internes du produit.



Évitez de tirer sur le cordon d'alimentation pour le plier ou d'endommager l'adaptateur CA en appliquant dessus un objet lourd. Cela risque de provoquer un incendie ou une décharge électrique.



Ne débranchez pas l'adaptateur CA en tirant sur son cordon d'alimentation, au risque d'endommager ce dernier.



N'utilisez pas l'adaptateur CA si son cordon ou ses fils sont endommagés, fendus ou cassés. Cela pourrait provoquer un incendie ou une décharge électrique.

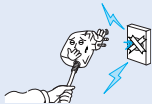

Ne branchez pas l'adaptateur CA à moins de l'avoir complètement introduit sans laisser aucune partie de ses fiches exposée.



Ne jetez pas le bloc-pile au feu au risque de provoquer une explosion.

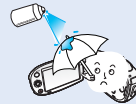

N'utilisez pas d'essence à détacher ou des produits chimiques de ce type. Ne pulvérisez pas de nettoyant en aérosol directement sur le caméscope.

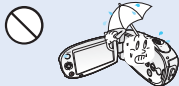

Gardez le caméscope à l'abri de l'eau lors de son utilisation à proximité de la mer ou d'une piscine ou par temps de pluie. Cela risque de provoquer un mauvais fonctionnement de l'appareil ou une décharge électrique.



Veillez à garder la pile au lithium et la carte mémoire hors de portée des enfants. Si la pile au lithium ou la carte mémoire viennent à être avalées par un enfant, consultez immédiatement urgence-santé.



Évitez de brancher ou de débrancher le cordon d'alimentation avec des mains mouillées, au risque de provoquer une décharge électrique.



Laissez le cordon d'alimentation débranché lorsque vous n'utilisez pas l'appareil ou par temps d'orage afin d'éviter les risques d'incendie.



Lorsque vous nettoyez l'adaptateur CA, débranchez le cordon d'alimentation afin d'éviter tout risque de mauvais fonctionnement ou de décharge électrique.



Si le caméscope émet des sons, des odeurs ou de la fumée de façon inhabituelle, débranchez immédiatement le cordon d'alimentation et sollicitez l'assistance du centre de servicetechnique Samsung. Cela risque de provoquer un incendie ou des lésions corporelles.

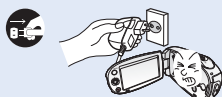

Si le caméscope ne fonctionne pas correctement, détachez immédiatement l'adaptateur CA ou le bloc-pile du caméscope pour éviter tout risque d'incendie ou de blessure.



N'essayez pas de démonter, de réparer ou de manipuler le caméscope ou l'adaptateur CA pour éviter tout risque d'incendie ou de décharge électrique.

Informations relatives à la sécurité

! ATTENTION

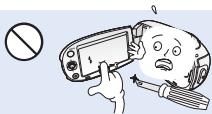

N'appliquez pas de pression excessive sur l'écran ACL, ne lui assénez pas de coup et ne l'entaille pas avec un objet acéré. Si vous appuyez sur la surface de l'écran ACL, vous risquez d'entraîner une déformation de l'image.



Évitez de faire toMoer le caméscope, le bloc-pile, l'adaptateur CA ainsi que d'autres accessoires et veillez à ne pas soumettre ces éléments à de fortes vibrations ou à un impact violent, sous peine de provoquer un mauvais fonctionnement ou des lésions corporelles.

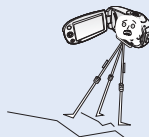

N'utilisez pas le caméscope sur un trépied (non fourni) dans des endroits soumis à de fortes vibrations ou à un impact violent.

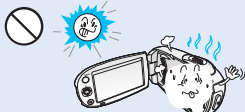

N'utilisez pas le caméscope dans un endroit exposé à la lumière directe du soleil ou à proximité d'une source de chaleur, au risque de raccourcir la portée de la télécommande à rayon infrarouge.



Évitez de laisser trop longtemps le caméscope dans un véhicule fermé où la température est très élevée.



Évitez d'exposer le caméscope à la suie ou à la vapeur. La suie épaisse et la vapeur condensée endommagent l'étui du caméscope et provoquent le mauvais fonctionnement de l'appareil.



N'utilisez pas le caméscope dans un environnement exposé aux gaz d'échappement des moteurs à essence ou au diesel ou soumis à des gaz corrosifs tels que le sulfure d'hydrogène, au risque de corroder les bornes internes et externes de l'appareil et d'entraver son bon fonctionnement.



Évitez d'exposer le caméscope aux pesticides. Toute infiltration de pesticide dans l'appareil peut entraîner son mauvais fonctionnement. Avant d'utiliser un pesticide, éteignez le caméscope et recouvrez-le d'une pellicule de vinyle.



Ne soumettez pas le caméscope à de brusques changements de température et ne l'utilisez pas dans un environnement humide. L'appareil court le risque de mal fonctionner ou de subir une décharge électrique lorsqu'il est utilisé en plein air par temps d'orage.



Ne déposez pas le caméscope avec son écran ACL déployé face au sol.

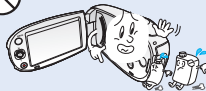

Ne nettoyez pas le boîtier du caméscope avec du benzène ou un solvant. Le revêtement extérieur de l'appareil risque de s'écailler et la surface de l'étui de se dégrader.

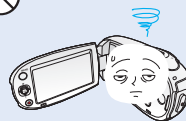

Rabattez l'écran ACL lorsque vous n'utilisez pas le caméscope.



Ne saisissez pas le caméscope par l'écran ACL pour le soulever. Le viseur ou l'écran ACL risquent de se détacher et le caméscope peut toMoer.



N'utilisez jamais le caméscope à proximité d'un téléviseur ou d'une radio. Cela peut induire des interférences au niveau de l'affichage sur le moniteur ou de la diffusion radio.



N'utilisez jamais le caméscope à proximité de puissantes ondes magnétiques ou radio, comme près de haut-parleurs ou de gros moteurs par exemple. Cela peut provoquer des interférences au niveau des données vidéo et audio en cours d'enregistrement.



N'utilisez que des accessoires agréés par Samsung. L'utilisation de produits de fabricants tiers peut provoquer des risques de surchauffe, d'incendie, d'explosion, de décharge électrique ou de lésions corporelles causés par un mauvais fonctionnement de l'appareil.

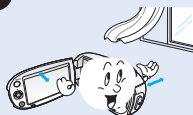

Placez le caméscope sur une surface stable dans un espace suffisant pour ne pas obstruer les orifices de ventilation de l'appareil.

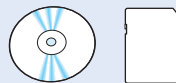

Sauvegardez vos données importantes sur un support distinct. Samsung n'est pas responsable des pertes de données.



Utilisez une prise murale facilement accessible. Si un problème survient au niveau du produit, il faudra débrancher la prise secteur pour couper totalement l'alimentation. Le simple fait de désactiver la touche d'alimentation du produit ne suffit pas à couper complètement le courant.

table des matières

GUIDE DE DÉMARRAGE RAPIDE

05

FAMILIARISEZ-VOUS AVEC VOTRE CAMÉSCOPE À MÉMOIRE FLASH

09

PRISE EN MAIN

12

À PROPOS DU SUPPORT DE STOCKAGE

30

ENREGISTREMENT

35

LECTURE

40

05

09 Articles compris avec votre caméscope à mémoire flash

10 Vue d'avant et de gauche

11 Vue de côté et d'en dessous

12 Utilisation de la dragonne

12 Réglage de l'écran acl

13 Positionnement de base du caméscope

14 Branchement sur une source d'alimentation

16 Vérification de l'état de du bloc-piles

19 Fonctionnement de base de votre

caméscope à mémoire flash

20 Basculement en mode économie d'énergie

21 Témoins de l'écran acl

25 Témoins de l'écran acl

26 Menu des raccourcis (guide OK)

28 Mise en service : fuseau horaire, horodatage et langue d'affichage à l'écran

30 Sélection du support de stockage (SMX-C24 Uniquement)

31 Insérer / éjecter une carte mémoire

32 Sélection d'une carte mémoire adéquate

34 Durée d'enregistrement et capacité

35 L'enregistrement de vidéos

36 Fonction quick view en mode enregistrement

37 Enregistrement facilité pour les débutants : mode smart auto

38 Prise de photos

39 Zoom avant et zoom arrière

40 Comment changer de mode de lecture

41 Lecture d'images vidéos

43 Visionnage des images photo

OPTIONS D'ENREGISTREMENT

44

- 44 Modifier les réglages du menu
- 44 Éléments du menu d'enregistrement
- 45 iSCENE
- 46 Video Resolution (Résolution Vidéo)
- 47 Photo Resolution (Résolution photo)
- 47 16:9 Wide (16:9)
- 48 Ev (exposure Value)
- 49 Back light (rétroéclairage)
- 50 Focus (mise au point)
- 52 Anti-shake (HdIs) (stabilisation(HdIs)
- 53 Digital effect (effet numérique)
- 54 Fader (fondu)
- 55 Wind Cut (coupe vent)
- 55 Digital Zoom (Zoom numérique)
- 56 Time lapse ReC (enr par interv)
- 58 Guideline (viseur)

OPTIONS DE LECTURE

59

- 59 Éléments du menu de lecture
- 59 Play option (option lecture)
- 60 Delete (suppr)
- 61 Protect (protéger)
- 62 Story-Board Print (Impr story-Board)
- 63 Utilisation du iVIEW
- 64 Copy (Copie) (SMX-C24 uniquement))
- 65 Divide(divise)
- 66 Combine(combinaison)
- 67 Share Mark(symbole partage)
- 68 Slide Show(diaporama)
- 69 Slide show option
- 69 File Info (info fichier)

OPTIONS DE RÉGLAGE

70

- 70 Modifier les réglages du menu "settings" (réglage)
- 71 Réglages des éléments de menu (⚙)
- 72 Storage Info (info mémoire)
- 73 Format (formatage)
- 73 File no. (N° fichier)
- 74 Time zone (fuseau horaire)
- 75 Date type (type date)
- 76 Time type (type heure)
- 76 Date/time display (aff date/h)

table des matières

UTILISATION D'UN ORDINATEUR WINDOWS

84

RACCORDEMENT À D'AUTRES APPAREILS

94

ENTRETIEN ET INFORMATIONS SUPPLÉMENTAIRES

97

DÉPANNAGE

CARACTÉRISTIQUES TECHNIQUES GARANTIE POUR LE CANADA

- 77 LCD Brightness (luminosité LCD)
- 77 LCD color (couleur LCD)
- 78 LCD enhancer (optimiseur LCD)
- 78 Auto LCD Off (arrêt auto LCD)
- 79 Menu design (conception menu)
- 79 Transparency (transparent)
- 80 Beep sound (signal sonore)
- 80 Shutter sound (son obturateur)
- 81 Auto power off (arrêt automatique)
- 81 PC software (logiciel PC)
- 82 TV Display (affichage TV)
- 82 Default set (réglage défaut)
- 83 Version
- 83 Demo (démonstration)

- 84 Vérification de votre type d'ordinateur
- 85 Ce que vous pouvez faire avec un ordinateur windows
- 86 Utilisation du programme intel – studio
- 92 Transfert de vidéos/photos du caméscope vers l'ordinateur

- 94 Raccordement à un téléviseur
- 95 Visionner sur un écran de téléviseur
- 96 Enregistrement (reproduction) de vidéos sur un magnétoscope ou sur un graveur dvd/hdd

- 97 Entretien
- 98 Informations supplémentaires
- 99 Utilisation du caméscope à mémoire flash à l'étranger

- 100 Dépannage

- 109 Caractéristiques techniques
- 110 Garantie pour le canada

guide de démarrage rapide

☛ Ce guide de démarrage rapide vous présente le mode de fonctionnement et les fonctionnalités de base de votre caméscope. Reportez-vous aux pages de référence pour plus de détails.

Vous pouvez enregistrer des vidéos au format H.264 !

Vous pouvez enregistrer des vidéos au format H.264, fort pratique pour envoyer vos vidéos par courrier électronique et les partager avec vos amis et votre famille. Vous pouvez aussi prendre des photos avec votre caméscope.

ÉTAPE 1: Prise en main

1. Insérez une carte mémoire. ➔page 31
 - Vous pouvez utiliser sur ce caméscope les cartes mémoire SDHC (SD haute capacité) ou SD, disponibles dans le commerce.
 - Réglez le support de stockage approprié. (SMX-C24 uniquement)
2. Insérez la batterie dans son compartiment. ➔page 14
 - Faites glisser doucement le sélecteur de "Déverrouillage du bloc-piles" selon la direction indiquée sur l'illustration.
3. Chargez complètement le bloc-piles. ➔page 15
 - Le bloc-piles est complètement chargé lorsque le voyant de charge CHG s'allume en vert.

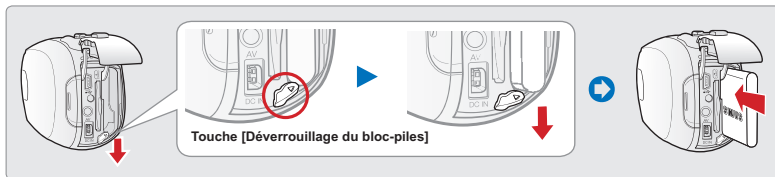
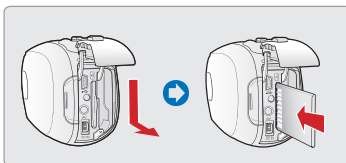

ÉTAPE 2: Enregistrement avec votre caméscope

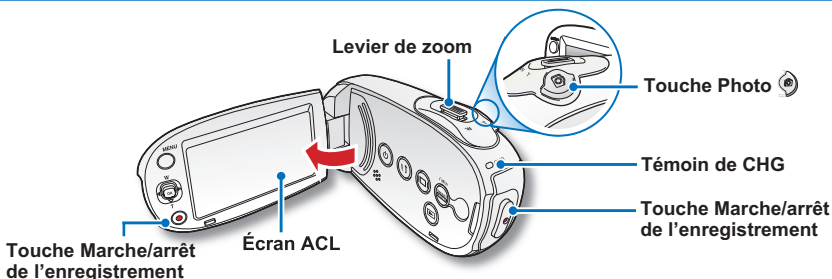

guide de démarrage rapide

Enregistrement vidéo au format H.264



Ce caméscope utilise la technologie de compression avancée H.264 pour produire des images vidéo d'une netteté remarquable. ➔page 46

1. Déployez l'écran ACL.
2. Appuyez sur la touche **Power** .
3. Appuyez sur de la touche **Début/arrêt de l'enregistrement**.
 - Pour arrêter l'enregistrement, appuyez à nouveau sur la touche **Début/arrêt de l'enregistrement**.



Enregistrement photos

Capture un sujet mobile instantanément et sauvegarde la scène sous forme d' image photo.

1. Déployez l'écran ACL.
2. Appuyez sur la touche **Power** .
3. Appuyez à fond sur le bouton **Photo**  lorsque vous êtes fin prêt.

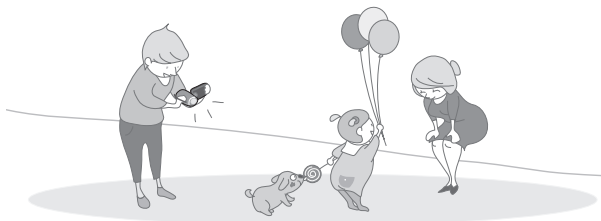

- Votre caméscope est compatible avec le format d'enregistrement H.264 qui réalise un codage efficace de vidéo haute qualité avec une moindre capacité.
- Vous pouvez enregistrer des vidéos en résolution SD (définition standard). Le réglage par défaut est "TV Fine (720x480/60i)" (TV Supérieur (720x480/60i)). ➔page 46
- Vous ne pouvez pas enregistrer de photo lorsque vous enregistrez une vidéo.

ÉTAPE 3: Lecture de vidéos ou de photos

Visionnage de l'écran tactile de votre caméscope

L'index des vignettes vous permet de trouver rapidement les enregistrements souhaités.

1. Appuyez sur la touche **Mode** (☺) pour sélectionner le mode Lect.
 - L'index des vignettes apparaît. La vignette du dernier fichier créé ou lu est mise en surbrillance.
2. Sélectionnez l'écran de l'index des vignettes Vidéo ou Photo.
 - Vous pouvez tout simplement basculer entre l'index des vignettes vidéo et photo, à l'aide du bouton de zoom.
3. Utilisez la touche de **contrôle** (▲/▼/◀/▶) pour sélectionner la vidéo ou la photo de votre choix puis appuyez sur la touche de **contrôle** (OK).

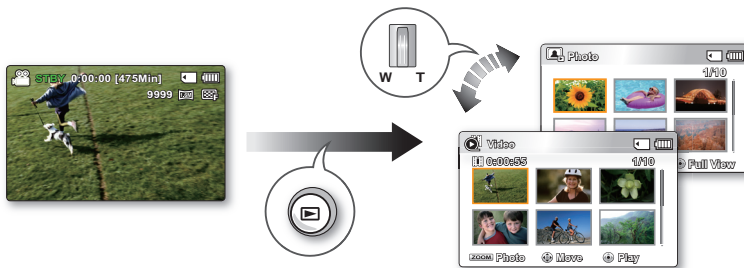

Visionnage sur un téléviseur

Vous pouvez apprécier vos vidéos en les visionnant dans le détail, en haute qualité, sur le téléviseur connecté. ➡ page 95

ÉTAPE 4: Sauvegarde de vidéos et de photos enregistrées

Simple et amusant à la fois ! Profitez des différentes fonctions d'Intelli-studio sur votre ordinateur Windows.

L'utilisation du programme Intelli-studio, intégré à votre caméscope, vous permet d'importer des vidéos/photos sur votre ordinateur, d'éditer et de partager vos vidéos/photos avec vos amis. Pour les détails, reportez-vous en page 84.



guide de démarrage rapide

Visionnage de vidéos/photos depuis votre ordinateur

1. Lancez le programme Intelli-studio en connectant le caméscope à votre ordinateur via un câble USB.
 - Un nouvel écran pour l'enregistrement de fichiers apparaît avec la fenêtre principale d'Intelli-studio. Cliquez sur **"Yes" (Oui)** pour lancer la procédure de chargement.
2. Les nouveaux fichiers sont sauvegardés sur votre ordinateur et enregistrés dans **"Contents Manager (Gestionnaire de contenus)"** sur le programme Intelli-studio.
3. Vous pouvez double-cliquer sur le fichier de votre choix pour lancer sa lecture.

**Contents Manager
(Gestionnaire de
contenus)**

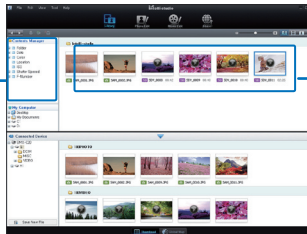

Fichiers sauvegardés

Partage des vidéos/photos sur YouTube/Flickr/Facebook

Partagez vos contenus avec le monde entier, en téléchargeant photos et vidéos directement sur un site Web à l'aide d'un simple clic. Cliquez sur l'onglet **"share (Partager)"** → **"Upload (Télécharger)"** dans le navigateur. ➡ page 89



Intelli-studio s'exécute sur l'ordinateur automatiquement une fois que le caméscope est relié à l'ordinateur Windows (à condition que vous ayez spécifié **"PC Software: On"** (Logiciel PC : Marche). ➡ page 81

ÉTAPE 5: Suppression de vidéos ou de photos

Si le support de stockage est saturé, vous ne pourrez pas enregistrer de nouvelles vidéos ou photos. Supprimez les données de vidéo ou de photo sauvegardées sur un ordinateur à partir du support de stockage. Vous pouvez ensuite enregistrer de nouvelles vidéos ou photos sur l'espace disponible qui vient d'être libéré sur le support de stockage.

Appuyez sur la touche **Mode** (Ⓜ) pour passer en mode Lecture → Appuyez sur la touche **MENU** → touche de contrôle (▲ / ▼ / ◀ / ▶ / OK) pour sélectionner **"Delete" (Suppr)**. ➡ page 60

familiarisez-vous avec votre caméscope à mémoire flash

ARTICLES COMPRIS AVEC VOTRE CAMÉSCOPE À MÉMOIRE FLASH

Votre nouveau caméscope est distribué avec les accessoires ci-après. S'il manque un accessoire dans la boîte de livraison, contactez le Centre de service à la clientèle Samsung.

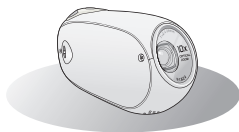

Nom du modèle	Couleur	mémoire intégrée	Compartment de la carte mémoire	Écran ACL	Objectif
SMX-C20BN/C200BN	Noir	-	1 logement	Couleur	10x (optique), 1200x (numér.)
SMX-C20RN/C200RN	Rouge	-			
SMX-C20LN/C200LN	Bleu	-			
SMX-C20UN/C200UN	Violet	-			
SMX-C24BN	Noir	16Go			
SMX-C24RN	Rouge	16Go			
SMX-C24LN	Bleu	16Go			
SMX-C24UN	Violet	16Go			

- Mises à part certaines caractéristiques, ces modèles ont tous un fonctionnement identique.

Vérification des accessoires



Bloc-piles
(IA-BH130LB)



Adaptateur CA
(Typ AA-MA9)



Câble Composant/AV



Câble USB

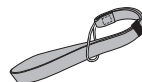

Dragonne



CD d'installation des logiciels

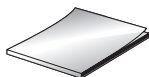

Guide de démarrage rapide

Accessoires en option



Étui



Carte mémoire



- Le contenu peut varier en fonction du lieu de vente de l'appareil.
- Les pièces et les accessoires sont disponibles à la vente chez votre revendeur Samsung le plus proche. SAMSUNG n'est responsable ni du raccourcissement de la durée de vie du bloc-piles ni des dysfonctionnements provoqués par l'utilisation non autorisée d'accessoires.
- La carte mémoire n'est pas comprise. Voir page 32 pour les détails reliés à la carte mémoire de votre caméscope à mémoire flash.
- Votre caméscope est fourni avec un manuel d'utilisation sur CD et un guide de démarrage rapide (imprimé).
- (Accessoires en option) : Cet accessoire est en option. Contactez votre revendeur Samsung le plus près pour vous en procurer.

familiarisez-vous avec votre caméscope à mémoire flash

VUE D'AVANT ET DE GAUCHE

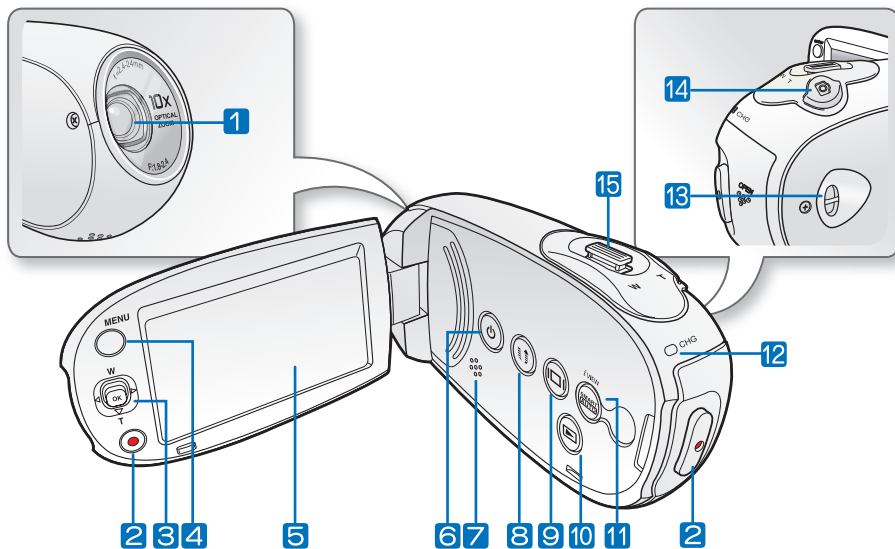

- 1 Objectif
- 2 Touche démar./arrêt d'enregistrement
- 3 Touche de contrôle (▲/▼/◀/▶/OK), Touche de Zoom (W/T)
- 4 Touche MENU
- 5 Écran ACL
- 6 Touche Power ⏻
- 7 Haut-parleur intégré

- 8 Touche Share 📶
- 9 Touche Affichage 📺
- 10 Touche Mode ⚙️
- 11 Touche SMART AUTO 📷 / iVIEW
- 12 Témoin de charge (CHG)
- 13 Boucle pour dragonne
- 14 Touche Photo 📷
- 15 Molette de zoom (W/T)

VUE DE CÔTÉ ET D'EN DESSOUS

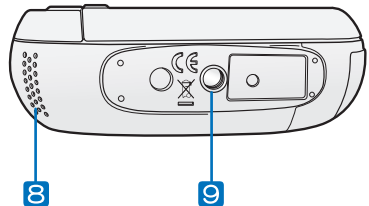
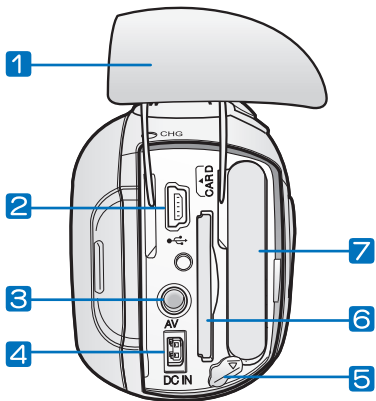

- 1 Prise/Couvercle du bloc-piles/carte mémoire
- 2 Prise USB ()
- 3 Prise AV (AV)
- 4 Prise d'entrée CC (DC IN)
- 5 Bouton d'accès au bloc-piles

- 6 Compartiment de la carte mémoire
- 7 Compartiment du bloc-piles
- 8 Microphone interne
- 9 Emplacement pour trépied



Veillez à ne pas recouvrir le microphone interne et l'objectif lors de l'enregistrement.

Cartes mémoire compatibles
(512Mo à 32 Go)

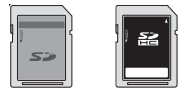

SD/SDHC

prise en main

This section provides information that you should know before using this camcorder such as how to Appuyez d'abord sur la touche de provided accessories, how to charge the battery, how to setup the operation mode and initialize setup.

UTILISATION DE LA DRAGONNE

Fixez la dragonne et introduisez votre main dans la boucle pour éviter d'endommager le caméscope en le faisant tomber.

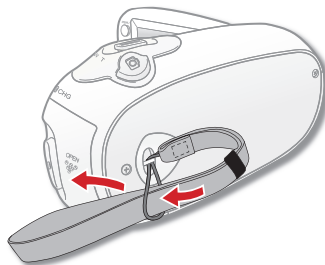

RÉGLAGE DE L'ÉCRAN ACL

Le large écran ACL de votre caméscope dispose d'une qualité d'imagesupérieure.

1. Déployez l'écran ACL avec le doigt.
 - L'ouverture maximale de l'écran est à angle droit 90°.
2. Faites pivoter l'écran ACL en direction de l'objectif.
 - Lorsque vous ouvrez l'écran ACL, vous pouvez l'incliner à un angle de 25° pour le positionner parallèlement à l'objectif.
 - Vous pouvez tourner l'écran jusqu'à 180° vers l'objectif et 90° en arrière. Pour visionner les enregistrements de manière plus commode, faites pivoter l'écran de 180° en direction de l'objectif puis repliez-le vers le corps de l'appareil.

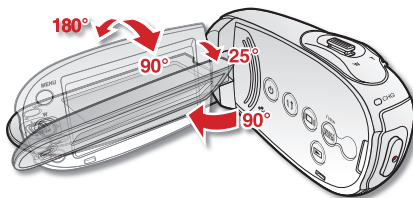

Une rotation excessive peut endommager la charnière qui relie l'écran au corps de l'appareil.



- Nettoyez les traces de doigts ou de poussière sur l'écran à l'aide d'un chiffon doux.
- Lorsque l'écran ACL pivote d'un angle de 180° en direction de l'objectif, les côtés gauche et droit du sujet s'affichent en position inversée comme lorsqu'on regarde dans un miroir. Ceci n'est pas un problème et ne doit pas affecter l'image en cours d'enregistrement.

POSITIONNEMENT DE BASE DU CAMÉSCOPE

Lors d'une prise vidéo ou photo, tenez le caméscope des deux mains pour l'empêcher de trembler. Essayez d'éviter le moindre mouvement pendant la prise de vue.

Réglage de l'angle de prise de vue

Orientez l'objectif pour effectuer la mise au point sur le sujet, tel qu'indiqué dans l'illustration.

1. Tenez le caméscope des deux mains.
2. Attachez la dragonne en l'adaptant à la taille de votre main.
3. Vérifiez que vous êtes en position d'équilibre et que vous ne courez aucun risque de collision avec une autre personne ou un objet.
4. Orientez l'objectif pour effectuer la mise au point sur le sujet, tel qu'indiqué dans l'illustration.

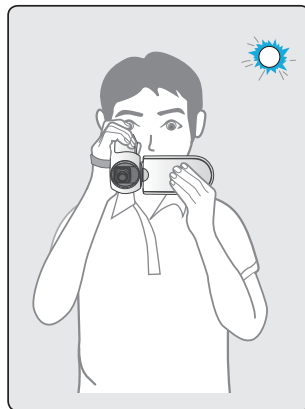
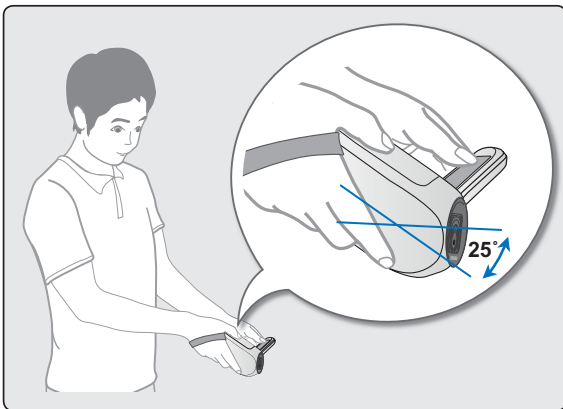
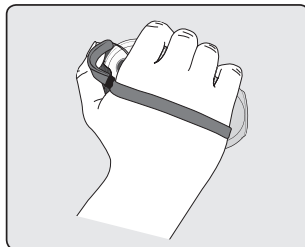

- Ce caméscope est doté d'une fonction légèrement différente concernant l'angle de l'objectif, qui permet d'orienter celui-ci de 25 degrés de plus par rapport à l'orientation du corps de l'appareil. Vérifiez que l'objectif du caméscope est orienté vers le sujet situé dans l'angle de vue.
- Il est recommandé de toujours filmer dos au soleil.

prise en main

BRANCHEMENT SUR UNE SOURCE D'ALIMENTATION

- Assurez-vous de charger le bloc-piles avant d'utiliser le caméscope à mémoire flash.
- Utilisez un bloc-piles de type **IA-BH130LB** uniquement.
- Il se peut que le bloc-piles soit légèrement chargée au moment de l'achat.

Insertion/éjection du bloc-piles

Nous vous recommandons de vous procurer un ou plusieurs blocs-piles supplémentaires pour une utilisation continue de votre caméscope à mémoire flash.

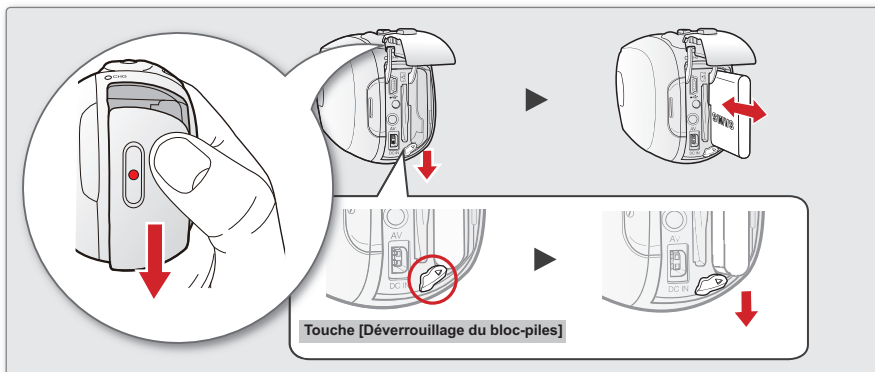

Insertion du bloc-piles

1. Faites glisser le couvercle du logement du bloc-piles tel qu'illustré sur la figure.
2. Insérez le bloc-piles dans son logement jusqu'à ce que vous entendiez un léger déclic.
 - Prenez soin d'orienter le logo SAMSUNG vers la gauche lorsque vous placez le bloc-piles tel qu'indiqué sur le schéma.
3. Poussez le couvercle du compartiment du bloc-piles jusqu'à ce qu'il touche le corps de la caméra, puis faites-le coulisser afin de le refermer.

Éjection du bloc-piles

1. Faites glisser le couvercle du logement du bloc-piles pour l'ouvrir et appuyez sur le bouton de verrouillage.
 - Poussez doucement le commutateur de déverrouillage du bloc-piles dans la direction indiquée sur le schéma pour éjecter le bloc-piles.
2. Retirez le bloc-piles éjecté dans le sens indiqué sur la figure.
3. Poussez le couvercle du compartiment du bloc-piles jusqu'à ce qu'il touche le corps de la caméra, puis faites-le coulisser afin de le refermer.



- Lorsque vous n'utilisez pas le caméscope à mémoire flash, il est préférable d'en retirer le module batterie et de stocker ce dernier séparément.
- Nous vous recommandons de prévoir une batterie supplémentaire complètement chargée pour une utilisation prolongée de l'appareil en extérieur.
- Contactez votre centre de service technique Samsung le plus proche pour l'achat d'un module batterie supplémentaire.

Charge du bloc-piles

Vous pouvez recharger le bloc-piles à l'aide d'un adaptateur CA ou d'un câble USB.

PRÉ-CONTRÔLE !

- Assurez-vous de charger le bloc-piles avant la première utilisation du caméscope.
- Utilisez le bloc-piles et l'adaptateur CA fournis avec le caméscope.

1. Insérez un bloc-piles dans le caméscope à flash. ➔ page 14
2. Appuyez sur l'interrupteur **Power**  pour mettre le caméscope hors tension.
3. Ouvrez le couvercle du connecteur de l'unité.
4. Chargez le bloc-piles en utilisant l'adaptateur CA ou le câble USB.

- Le témoin de charge CHG s'allume et le chargement démarre. Une fois les bloc-piles complètement chargés, le témoin de charge (CHG) s'allume en vert. ➔ page 16
- Veillez à brancher le câble de l'adaptateur ou le câble USB dans le caméscope selon l'orientation appropriée. Reportez-vous à la figure de droite.

Connexion de l'adaptateur CA

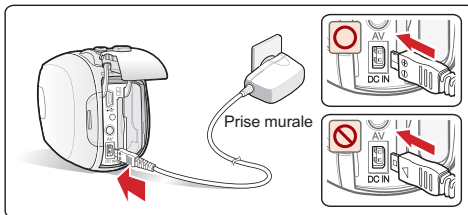

Branchement du câble USB

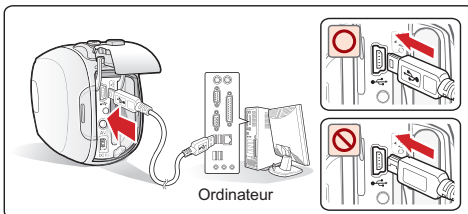

Utilisation de l'adaptateur CA	Connectez correctement l'adaptateur CA au caméscope et branchez-le dans la prise murale.
Utilisation du câble USB	Connectez correctement l'extrémité du câble USB au caméscope et branchez l'autre extrémité dans le port USB de l'ordinateur.



- Le chargement de la batterie à basse température peut prendre plus de temps ou ne pas aboutir à une charge complète (le voyant vert ne s'allume pas dans ce cas).
- Vérifiez qu'aucune substance étrangère n'est contenue dans la prise et la fiche lorsque vous connectez l'alimentation secteur au caméscope à mémoire flash.
- Veillez à charger complètement la batterie avant d'utiliser l'appareil.
- Si vous utilisez l'alimentation secteur, placez l'appareil à proximité de la prise murale. Au moindre dysfonctionnement observé lors de l'utilisation du caméscope à mémoire flash, débranchez immédiatement l'alimentation secteur de la prise murale.
- N'utilisez pas l'alimentation secteur dans un espace réduit ou étroit, comme par exemple entre les meubles.



- Pour l'enregistrement en intérieur avec la prise murale disponible, il est commode d'utiliser l'alimentation secteur au lieu du bloc-piles.
- Lors du chargement, si le câble USB et l'adaptateur CA sont branchés, l'adaptateur CA est prioritaire sur le câble USB.
- Si le caméscope est allumé, le bloc-piles pourra se charger mais le temps de chargement sera dans ce cas plus long. Il est recommandé de conserver le caméscope éteint pendant le chargement.

prise en main

VÉRIFICATION DE L'ÉTAT DE DU BLOC-PILES

Vous pouvez vérifier l'état de chargement du bloc-piles et la capacité restante de ce dernier.

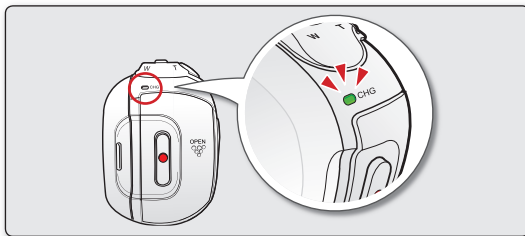

Témoin de charge (CHG)

La couleur du témoin de chargement indique l'état de charge.

Niveau de charge	Charge		
	Charge	Charge pleine	Erreur
Couleur de la DEL	● (Orange)	● (Vert)	☀ (Orange clignotant)

Affichage du niveau de charge du bloc-piles

L'affichage du niveau de charge du bloc-piles permet de visualiser la quantité d'énergie restante.





Témoin du niveau du bloc-piles	État	Message
	Bloc-piles plein	-
	Épuisé de 25%~50%	-
	Épuisé de 50%~75%	-
	Épuisé de 75%~95%	-
	Épuisé de 95%~99%	-
	Épuisé (le témoin de niveau clignote) : L'appareil va s'éteindre automatiquement au bout de 3 minutes. Remplacez le bloc-piles dès que possible.	-
-	(Le témoin clignote) : L'appareil va s'éteindre automatiquement au bout de 3 secondes.	"Low battery" (Batterie faible)



- Si des erreurs répétées se produisent lorsque vous essayez de charger le bloc-piles, contactez un centre de service technique SAMSUNG agréé.
- Avant d'utiliser le caméscope à mémoire flash, chargez le bloc-piles.
- Les chiffres ci-dessus sont calculés pour un bloc-piles complètement chargé, à une température de fonctionnement normale. Une faible température ambiante peut avoir un impact sur la durée d'utilisation du bloc-piles.

Durée de charge, d'enregistrement et de lecture avec un bloc-piles complètement chargé (sans utilisation de zoom, etc.)

Les durées approximatives avec un bloc-piles complètement chargé vous sont offertes comme référence:

Type de bloc-piles		IA-BH130LB				
Durée de charge		Utilisation de l'adaptateur CA			Env. 2 h	
		Utilisation du câble USB			Env. 4 h	
Résolution de la vidéo		720 x 480 (60i)			640 x 480 (30p)	
		TV Super Fine (TV élevé) 	TV Fine (TV Supérieur) 	TV Normal 	Web Fine (Web supérieur) 	Web Normal 
Mode	Durée d'enregistrement en continu	environ 160min.				
	Durée de lecture	environ 180min.				

- La durée n'apparaît qu'à titre indicatif. Les valeurs ci-dessus ont été mesurées par Samsung dans des conditions d'essai et peuvent varier en fonction de l'utilisateur et des conditions d'utilisation.
- Nous vous recommandons d'utiliser l'adaptateur secteur CA lors de l'exécution de la fonction Enr par interv.

Enregistrement en rafale (sans zoom)

La durée d'enregistrement en continu du tableau démontre la durée d'enregistrement disponible pour un caméscope à mémoire flash en mode d'enregistrement et sans utilisation d'autres fonctions après le lancement de l'enregistrement. Dans des conditions d'enregistrement réelles, le bloc-piles peut s'épuiser 2 ou 3 fois plus rapidement que la durée de référence puisque les fonctions d'enregistrement, de démarrage et d'arrêt, de zoom et de lecture sont utilisées. Prévoyez que la durée d'enregistrement avec un bloc-piles complètement chargé demeure entre 1/2 et 1/3 de celle de la table. Gardez un type et un nombre suffisant de blocs-piles à portée de la main pour la durée d'enregistrement anticipée. Notez que le bloc-piles s'épuise plus rapidement dans un environnement froid.



La durée de charge varie en fonction du niveau de charge restant.

A propos des blocs-piles

- Les avantages du bloc-piles : Le bloc-piles est petit mais possède une grande capacité d'accumulation. Le bloc-piles doit être mis sous charge à une température comprise entre 10 et 30 °C (50 et 86 °F). Cependant, lorsqu'il est exposé à des températures froides (en dessous de 0 °C (32 °F)), sa durée de service est réduite et il peut cesser de fonctionner. Si cela se produit, mettez-le dans vos poches ou dans un endroit chaud et protégé pour quelques minutes, puis remplacez-le dans le caméscope mémoire.
- Ne placez pas le bloc-piles à proximité d'une source de chaleur (telle qu'une flamme ou un appareil de chauffage, par exemple).
- Le bloc-piles ne doit être ni démonté ni soumis à pression ni chauffé.
- Évitez de court-circuiter les bornes du bloc-piles. Il peut en résulter des fuites, des dégagements de chaleur ou des incendies.

prise en main

Entretien du bloc-piles

- La durée d'enregistrement est affectée par la température et les conditions ambiantes.
- Nous vous conseillons d'utiliser exclusivement le bloc-piles d'origine, disponible chez tous les détaillants Samsung. Si le bloc-piles arrive en fin de vie, adressez-vous à votre revendeur le plus proche. Les piles doivent être traitées comme des déchets chimiques.
- Assurez-vous que le bloc-piles est complètement chargé avant de commencer l'enregistrement.
- Afin d'économiser le bloc-piles, éteignez votre caméscope lorsque vous ne vous en servez pas.
- Si le bloc-piles est laissé dans son logement, il continuera de se décharger, même lorsque le caméscope est éteint. Si vous n'utilisez pas le caméscope pendant une période de temps prolongée et que vous y laissez le bloc-piles inséré, celui-ci pourra se décharger complètement.
- Pour économiser le bloc-piles, vous pouvez activer la fonction **"Auto Power Off" (Arrêt automatique)**, qui permet de mettre le caméscope à mémoire flash hors tension lorsque celui-ci n'est plus utilisé pendant 5 minutes. Pour désactiver cette option, changez le réglage de la fonction **"Auto Power Off" (Arrêt automatique)** en le spécifiant sur **"Off" (Arrêt)**. ➔ page 81
- Si vous n'utilisez pas le caméscope pendant une période prolongée : Il est conseillé de charger complètement le bloc-piles une fois tous les 6 mois, de l'insérer dans le caméscope et de l'utiliser jusqu'à ce qu'il s'épuise : Vous pouvez ensuite retirer le bloc-piles et le stocker dans un endroit frais.

À propos de l'autonomie du bloc-piles.

- L'autonomie du bloc-piles diminue avec le temps et une utilisation répétée. Si son autonomie entre les charges diminue de façon importante, ils est fort probablement l'heure de le remplacer.
- La durée de tout bloc-piles est contrôlée par ses conditions de rangement, d'utilisation et les conditions environnementales.

Utilisation du caméscope à mémoire flash avec l'adaptateur CA

Nous vous recommandons d'utiliser l'adaptateur CA pour alimenter le caméscope à mémoire flash à partir d'une prise murale pour en définir les paramètres, pour effectuer une lecture ou si vous l'utilisez à l'intérieur.

Effectuez les mêmes branchements que pour le chargement du bloc-piles. ➔ page 15

Utilisez toujours des blocs-piles approuvés par Samsung. N'utilisez pas des blocs-piles d'autres fabricants. Autrement, vous exposez l'appareil à des risques de surchauffe, d'incendie ou d'explosion. Samsung ne saurait être tenu responsable des problèmes causés par l'utilisation d'un bloc-piles non recommandé.





- Avant de retirer la source d'alimentation, veillez à ce que le caméscope à mémoire flash soit hors tension. Le non respect de cette procédure peut provoquer une défaillance du caméscope à mémoire flash.
- Branchez l'adaptateur CA sur une prise murale à proximité. Débranchez immédiatement l'adaptateur CA de la prise murale si toute défaillance se produit en cours d'utilisation du caméscope à mémoire flash.
- Évitez de brancher l'adaptateur CA dans un espace étroit comme entre le mur et un meuble.



- Veillez à utiliser l'adaptateur CA spécifié par le fabricant pour alimenter le caméscope à mémoire flash. L'utilisation d'un autre type d'adaptateur CA peut provoquer un incendie ou une décharge électrique.
- L'adaptateur CA peut être utilisé dans tous les pays. Une fiche d'adaptation CA est nécessaire dans certains pays. Vous pouvez vous en procurer une chez votre détaillant.

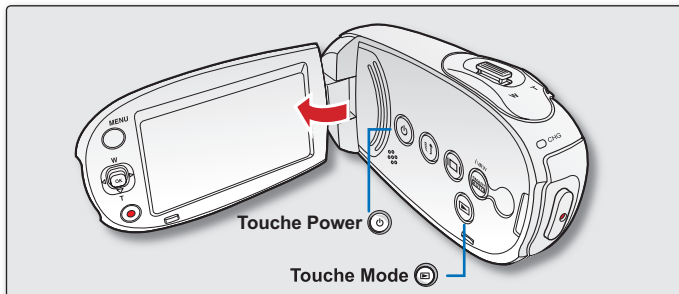

FUNCTIONNEMENT DE BASE DE VOTRE CAMÉSCOPE À MÉMOIRE FLASH

Cette section vous présente les techniques fondamentales de l'enregistrement de vidéos et d'images photo ainsi que les réglages de base de votre caméscope à mémoire flash. Spécifiez le mode de fonctionnement approprié, selon votre préférence, à l'aide de l'interrupteur **Power**  et de la touche **Mode** .



Mise sous et hors tension du caméscope à mémoire flash

Vous pouvez mettre l'appareil sous ou hors tension en appuyant sur l'interrupteur **Power** .

1. Ouvrez l'écran ACL et appuyez sur l'interrupteur **Power**  afin de mettre le caméscope sous tension.
2. Appuyez sur l'interrupteur **Power**  pour mettre le caméscope hors tension.

Configuration des modes de fonctionnement

Vous pouvez basculer le mode de fonctionnement dans l'ordre suivant à chaque fois que vous appuyez sur la touche : **Mode Enregistrement** ↔ **Mode Lecture**

Mode	Fonctions
Mode Enregistrement	Pour enregistrer des vidéos ou des photos
Mode Lecture	Pour lire ou modifier des vidéos ou des photos

Mise en service du caméscope

Lorsque vous utilisez le caméscope pour la première fois ou que vous le réinitialisez, l'écran du fuseau horaire s'affiche au démarrage. Sélectionnez votre emplacement géographique puis réglez la date et l'heure. ➔ page 28

Si vous ne réglez pas la date et l'heure, l'écran de réglage de la date et de l'heure s'affichera à chaque fois que vous allumerez le caméscope.



- Ce caméscope dispose d'un seul mode d'enregistrement, qui permet de combiner les enregistrements de vidéos et de photos. Vous pouvez ainsi facilement enregistrer des vidéos et des photos sous le même mode, sans avoir à changer de mode d'enregistrement.
- Un mode lecture est également disponible pour les enregistrements de vidéo et de photo.
- Lorsque vous allumez le caméscope à mémoire flash, sa fonction d'autodiagnostic s'active et un message pourrait s'afficher. Dans ce cas, reportez vous à la rubrique "Avertissements et messages" (pages 100 à 102) et corrigez le problème.

prise en main

BASCULEMENT EN MODE ÉCONOMIE D'ÉNERGIE

Si vous devez utiliser le caméscope pendant un temps prolongé, les fonctions suivantes vous permettront d'éviter une consommation d'énergie inutile et de préserver la rapidité de déclenchement des modes d'économie d'énergie.

En mode STBY:

- Le caméscope bascule en mode veille lorsque l'écran ACL est fermé.

In Playback mode (Includes the thuMonail view mode):

- Le caméscope passe en mode veille dès que l'écran ACL est fermé et s'éteint automatiquement au bout de 5 minutes d'inactivité. Cependant, si la fonction "Auto Power Off: 5 Min" (Arrêt automatique : 5 Min) est spécifiée, le caméscope est mis hors tension dans les 5 minutes suivantes. ➔page 81
- Si vous ouvrez l'écran ACL ou branchez le câble vidéo au caméscope en mode veille, le mode veille sera interrompu et l'appareil retournera sur le dernier mode opérationnel connu.

Mode veille

Écran ACL ouvert



<Lorsque l'appareil est sous tension>

Écran ACL fermé



<Mode veille>

Après 5 minutes

Témoin Vert clignotant



<Mise hors tension>

Auto LCD Off (Arrêt auto LCD) / Auto Power Off (Arrêt automatique)



<En mode STBY>

Après 2 minutes



<L'écran ACL est obscurci>

Après 3 minutes



<Durant l'enregistrement>

Après 5 minutes



<L'écran ACL est obscurci>

※ Vous pouvez contrôler la luminosité de l'écran ACL de manière régulière pour prévenir tout excès de consommation d'énergie en spécifiant les réglages suivants : "Auto LCD Off: On (Arrêt auto LCD: marche)", "Auto Power Off: 5 min (Arrêt automatique: 5 min)".



- Le mode d'économie d'énergie est inopérant dans les cas suivants:

- Lorsque le caméscope dispose d'une connexion de câble alimenté en courant CC. (Adaptateur CA, câble USB)
- En cours d'enregistrement, de lecture ou de diaporama.
- Lorsque l'écran ACL est ouvert.

- Le mode d'économie d'énergie consomme près de 50 % en moins de l'énergie du bloc-piles que le mode veille. Cependant, si vous comptez utiliser le caméscope pendant une durée prolongée, il est recommandé de le mettre hors tension en appuyant sur l'interrupteur **Power**  dès que vous ne l'utilisez plus.

TÉMOINS DE L'ÉCRAN ACL

Mode d'enregistrement vidéo et photo

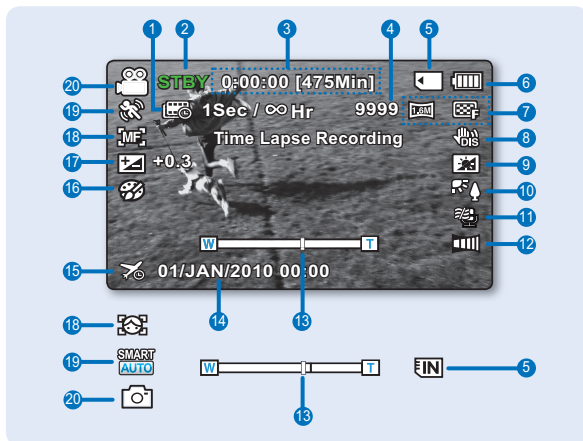

- | | |
|---|---|
| 1 Enregistrement à intervalles * | 10 Back Light (Rétroéclairage) (Contre jour) |
| 2 Mode opérationnel (STBY (veille) / ● (enregistrement)) | 11 Wind Cut (Coupe vent) |
| 3 Minuterie (durée d'enregistrement vidéo : durée d'enregistrement restante) | 12 Fader * (Fondu *) |
| 4 Compteur d'images photo (nombre total d'images photo pouvant être enregistrées) | 13 Zoom (Optical zoom / Digital zoom) (Zoom Optique/Zoom numérique) |
| 5 Support de stockage (mémoire intégrée ou carte mémoire (SMX-C24 uniquement)) | 14 Date/Time Display (Aff date/h) |
| 6 Renseignements sur le bloc-piles (niveau de charge) | 15 Time Zone (Visit) (Fuseau Horaire (Visite)) |
| 7 Photo Resolution (Résolution photo) / Video Resolution (Résolution vidéo) | 16 Digital Effect (Effet numérique) |
| 8 Anti-Shake (HDIS) (Stabilisation(HDIS)) | 17 EV (Valeur d'exposition) * |
| 9 LCD Enhancer * (Optimiseur LCD *) | 18 Manual Focus *(Mise au point manuelle *)/ Face Detection (Délect. visages) * |
| | 19 iSCENE / Smart Auto |
| | 20 Mode Enregistrement |



- L'écran ci-dessus est présenté à titre d'exemple : Il est différent de votre écran.
- Les témoins d'écran sont fondés sur une capacité de mémoire de 16 Go (carte mémoire SDHC).
- Les fonctions comportant un * ne sont pas conservées au redémarrage du caméscope à mémoire flash.
- Les indications d'affichage et leur ordre sont sujets à modification sans préavis afin d'en améliorer la performance.
- **Ce caméscope dispose d'un seul mode d'enregistrement, qui permet de combiner les enregistrements de vidéos et de photos. Vous pouvez ainsi facilement enregistrer des vidéos et des photos sous le même mode, sans avoir à changer de mode d'enregistrement.**
- Le nombre total de photos enregistrables est calculé en fonction de l'espace disponible sur le support de stockage.

TÉMOINS DE L'ÉCRAN ACL

Mode d'enregistrement vidéo : Menu des raccourcis (Guide OK)

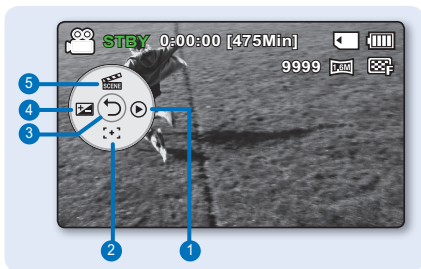

- 1 Quick View
- 2 Focus (Mise au point)*
(Auto Focus (Mise au point auto)/
Face Detection (Délect. visages)/
Manual Focus (Mise au point manuelle))
- 3 Menu des raccourcis (Guide OK)/Retour
- 4 EV (Valeur d'exposition)*
- 5 iSCENE

Mode d'enregistrement vidéo : Menu des raccourcis (Manuel)

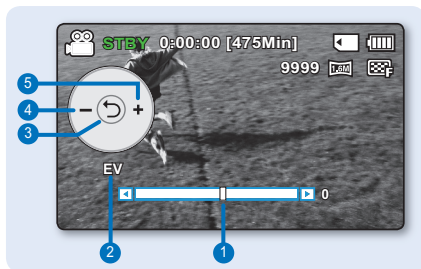

- 1 Barre du contrôle manuel/valeur
- 2 Nom de menu
- 3 Menu des raccourcis (Guide OK)/Retour
- 4 Réglage de la valeur (bas)
- 5 Réglage de la valeur (haut)



- L'illustration ci-dessus montre l'écran EV (Valeur d'exposition)
- Les fonctions comportant un * ne sont pas conservées au redémarrage du caméscope à mémoire flash.
- Servez-vous de la touche de raccourcis afin d'accéder directement au menu sélectionné. Appuyez sur la touche OK afin d'afficher le menu des raccourcis les plus fréquemment utilisés sur l'écran LCD.

Mode de lecture vidéo : Vignette

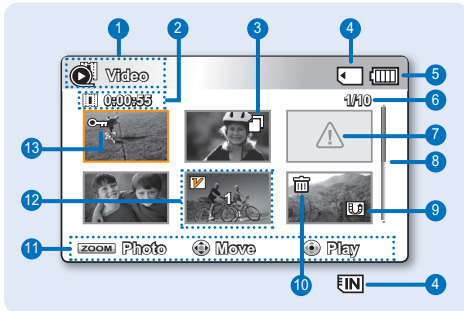

- 1 Mode de lecture vidéo
- 2 Durée de l'enregistrement
- 3 Copie sélectionnée (SMX-C24 uniquement)
- 4 Support de stockage (mémoire intégrée ou carte mémoire (SMX-C24 uniquement))
- 5 Renseignements sur le bloc-piles (niveau de charge/durée)
- 6 Nom de fichier décompte actuel/Nombre total de fichiers
- 7 Erreur fichier
- 8 Barre de défilement
- 9 Share mark (Symbole partag)
- 10 Sélection de la date
- 11 Guide des touches
- 12 Edit (Combine) (Modification (combiner))
- 13 Protection (Protéger)

Mode de lecture vidéo : Vue unique

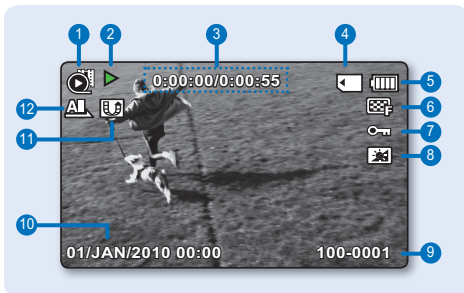

- 1 Mode de lecture vidéo
- 2 État de la lecture (Lecture (▶) / Pause (⏸))
- 3 Lecture de recherche (◀◀ / ▶▶) / Lecture image par image (◀◀/▶▶) / Lecture au ralenti (◀◀/▶▶)
- 3 Compteur (temps écoulé/durée de l'enregistrement)
- 4 Support de stockage (mémoire intégrée ou carte mémoire (SMX-C24 uniquement))
- 5 Renseignements sur le bloc-piles (niveau de charge)
- 6 Video Resolution (Résolution vidéo)
- 7 Protection (Protéger)
- 8 Optimiseur LCD
- 9 Nom de fichier (numéro de fichier)
- 10 Date/Time Display (Aff date/h)
- 11 Share mark (Symbole partag)
- 12 Play Option (Option lecture)

Mode de lecture vidéo : Menu des raccourcis (Guide OK)

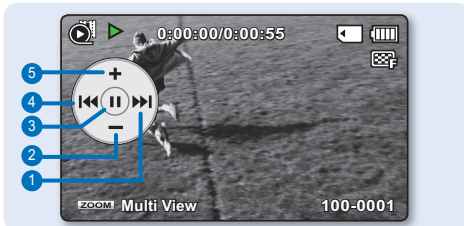

- 1 Move to next file / Lecture avant (Saut de lecture suivant / Recherche en lecture avant / Lecture avant au ralenti / Lecture image par image) ➔ page 27
- 2 Diminution du volume
- 3 Lecture (▶) / Pause (⏸)
- 4 Move to previous file / Lecture arrière (Saut de lecture précédent / Recherche en lecture arrière / Lecture arrière au ralenti / Lecture image par image) ➔ page 27
- 5 Augmentation du volume

prise en main

TÉMOINS DE L'ÉCRAN ACL

Mode de lecture vidéo : Unique (Volume)



- 1 Date/Heure
- 2 Barre du volume

Mode Enregistrement photo : Vignette

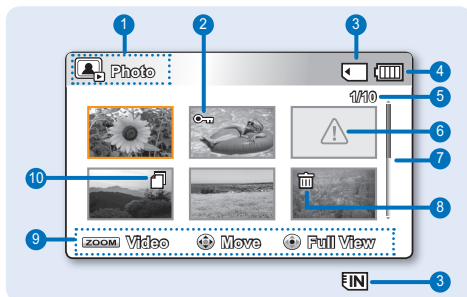

- 1 Mode Enregistrement photo
- 2 Protection (Protéger)
- 3 Support de stockage (mémoire intégrée ou carte mémoire (SMX-C24 uniquement))
- 4 Renseignements sur le bloc-piles (niveau de charge/durée)
- 5 Nom de fichier décompte actuel/Nombre total de fichiers
- 6 Erreur fichier
- 7 Barre de défilement
- 8 Sélection de la date
- 9 Guide des touches
- 10 Copie sélectionnée (SMX-C24 uniquement)

Mode Enregistrement photo : Vue unique

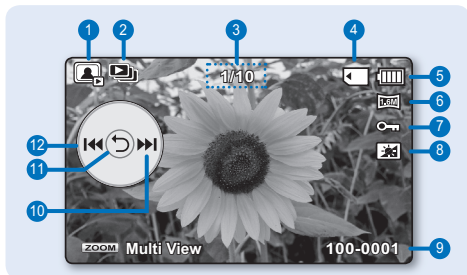

- 1 Mode Enregistrement photo
- 2 Diaporama
- 3 Compteur d'images (image actuelle/ nombre total d'images enregistrées)
- 4 Support de stockage (mémoire intégrée ou carte mémoire (SMX-C24 uniquement))
- 5 Renseignements sur le bloc-piles (niveau de charge/durée)
- 6 Photo resolution (Résolution photo)
- 7 Protection (Protéger)
- 8 Optimiseur LCD
- 9 Nom de fichier (numéro de fichier)
- 10 Guide OK (Image précédente)
- 11 Menu des raccourcis (Guide OK)/Retour
- 12 Guide OK (Image précédente)

ACTIVATION DES TÉMOINS D'ÉCRAN (ACT./DÉSAC.)

Vous pouvez basculer le mode d'affichage de l'information à l'écran.



Pour basculer le mode d'affichage de l'information à l'écran :

- Appuyez sur la touche **Affichage**  pendant que la caméra est activée. Les modes complet et minimal s'affichent en alternance.

Mode d'affichage complet : toutes les informations s'affichent.

Mode d'affichage minimal : seul le témoin d'état de fonctionnement s'affiche.



<Mode d'affichage complet>



<Mode d'affichage minimal>



- Si le caméscope à mémoire flash doit vous avertir d'une erreur, un message s'affiche.
- Sur l'écran de menu ou de menu rapide, la touche **Affichage**  est désactivée.

prise en main

MENU DES RACCOURCIS (GUIDE OK)

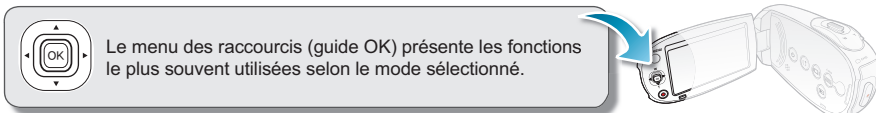

✦ Exemple : Réglage de l'option iSCENE en mode Enregistrement vidéo via le menu de raccourcis (Guide OK).

1. Appuyez sur la touche **OK** en mode STBY.
 - Appuyez sur la touche OK en mode STBY.
2. Appuyez sur la touche de **contrôle** (▲) pour sélectionner le mode "iSCENE".
 - Le menu du mode "iSCENE" apparaît. Utilisez la touche de **contrôle** (◀ / ▶) pour sélectionner l'élément de sous-menu souhaité.
3. Appuyez sur la touche **OK** pour confirmer votre choix.
 - Appuyez sur la touche **OK** pour quitter le menu des raccourcis.
 - Le témoin (👁) de l'élément de sous-menu sélectionné s'affiche à l'écran.















- Le menu de raccourcis (guide OK) est inaccessible en mode Smart Auto.
- Avant de sélectionner un élément de menu, vérifiez d'abord que vous avez spécifié le mode approprié.

Fonction Raccourcis à l'aide des touches de contrôle

1. Appuyez sur la touche de **Contrôle** (▲/▼/◀/▶) pour sélectionner le menu souhaité. Vous pouvez facilement faire fonctionner le menu à l'aide de la touche de **Contrôle**.
2. La touche de Contrôle permet d'opérer différentes fonctions, selon le mode sélectionné.
3. Vous pouvez accéder au menu de Raccourcis en utilisant directement la touche **OK**.



Touche	Mode Enregistrement ( )	Mode Lecture		Menu selection
		Mode Lecture vidéo ()	Mode Lecture photo ()	
 OK	<ul style="list-style-type: none"> - Accès au menu des raccourcis - Confirmer la sélection - Quitter le menu des raccourcis 	<ul style="list-style-type: none"> - Le menu des raccourcis (guide OK) s'affiche. - Lecture/Pause 	Lecture d'une seule image 	Confirme la sélection
 VERS LE HAUT	iSCENE Zoom (grand)	Augmenter le volume	Augmenter le volume (Durant le diaporama musical)	Déplacer le curseur vers le haut
 VERS LE BAS	Focus (Mise au point) Zoom (téléobjectif)	Réduire le volume	Réduire le volume (Durant le diaporama musical)	Déplacer le curseur vers le bas
 GAUCHE	EV	<ul style="list-style-type: none"> - Recherche en cours de lecture Vitesse de recherche arrière (RPS - Reverse Playback Search): x2 →x4 →x8 →x16 - Sauter à la lecture précédente - Lecture image par image - Lecture en ralenti Vitesse (Lecture avant au ralenti): x1/2 →x1/4 →x1/8 →x1/16 	Image précédente	Permet de revenir au menu précédent
 DROITE	Quick View	<ul style="list-style-type: none"> - Recherche en cours de lecture Vitesse de recherche avant (FPS - Forward Playback Search): x2 →x4 →x8 →x16 - Sauter à la lecture suivante - Lecture image par image - Lecture en ralenti (Vitesse de lecture avant au ralenti): x1/2 →x1/4 →x1/8 →x1/16 	Image suivante	Passer au menu suivant







prise en main

MISE EN SERVICE : FUSEAU HORAIRE, HORODATAGE ET LANGUE D’AFFICHAGE À L’ÉCRAN

- La fonction de mise en service est disponible dans tous les modes.
- Configurez la langue d’affichage de votre choix pour lire les menus ou les messages.
- Configurez la fonction date/heure afin de pouvoir l’enregistrer.

Allumage du caméscope et réglage de l’horodatage

Réglez l’horodatage lorsque vous utilisez le caméscope à mémoire flash pour la première fois. Si vous ne configurez pas l’horodatage, le menu de réglage s’affiche dès l’allumage du caméscope à mémoire flash.

1. Ouvrez l’écran ACL et appuyez sur l’interrupteur **Power**  afin de mettre le caméscope sous tension.
 - À la première mise sous tension de votre caméscope, l’écran qui s’affiche indique le fuseau horaire correspondant à celui de Londres et Lisbonne. [GMT 00:00]
 - Vous pouvez également régler l’option **"Time Zone : Home"** (**Fuseau Horaire : Local**) depuis le menu **"Settings"** (**Réglage**). ➔page 74
2. Sélectionnez la zone géographique souhaitée à l’aide de la touche de **contrôle** ( / ) , puis appuyez sur la touche **OK**.
 - L’écran **"Date/Time Set (Régl date/heure)"** apparaît.
3. Sélectionnez les informations de date et d’heure et modifiez les valeurs de réglage à l’aide la touche de **contrôle** ( /  /  / ).
4. Vérifiez que l’heure est correctement réglée puis appuyez sur la touche **OK**.

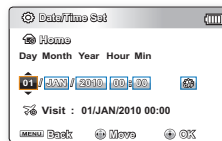

Astuce

Activation/désactivation de l’horodatage

Pour activer ou désactiver l’horodatage, accédez au menu et modifiez le mode Affichage Date/Heure. ➔page 76

Réglage rapide de l’horloge par différence d’heure

Permet de régler l’horloge à l’heure locale en définissant une différence d’heure pour utiliser votre caméscope à mémoire flash à l’étranger. Au menu, sélectionnez **"Time Zone"** (**Fuseau Horaire**), puis réglez la différence d’heure. ➔page 74



- l’élément concerné dans l’écran **"Home"** (**Local**).
- Selon le réglage de l’heure d’été, l’année qui s’affiche est "2009" ou "2038".
- L’activation de l’icône  avance l’heure d’une unité.
- **Bloc-piles intégré rechargeable**
 - Le bloc-piles rechargeable est intégré au caméscope pour maintenir les réglages de base (date, heure, etc.) activés même lorsque l’appareil est éteint.
 - Les réglages seront réinitialisés si le bloc-piles s’épuise ou se décharge. Dans ce cas, réglez à nouveau la date et l’heure après avoir chargé à nouveau le bloc-piles.
 - L’autonomie du bloc-piles diminue avec le temps et l’utilisation répétée. Si les piles sont mortes et ne se rechargent plus, contactez un centre de service après-vente agréé SAMSUNG.

Choix de la langue d'affichage à l'écran

Vous pouvez choisir la langue d'affichage des menus et des messages. Le réglage de langue est conservé à la mise hors tension du caméscope.

1. Appuyez sur la touche **MENU**.
 - L'écran correspondant apparaît.
2. Appuyez sur la touche de **contrôle** (◀ / ▶) pour sélectionner "**Settings**" (Réglage).
 - Les menus en mode "**Settings**" (Réglage) s'affichent.
3. Appuyez sur la touche de **contrôle** (▲ / ▼) pour sélectionner "**Language**", puis appuyez sur **OK**.
4. Appuyez sur la touche de **contrôle** (▲ / ▼) pour sélectionner la langue d'affichage, puis appuyez sur **OK**.
5. Appuyez sur **MENU** pour quitter le menu.
 - L'affichage à l'écran est rafraîchi pour tenir compte de la langue sélectionnée.

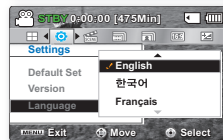
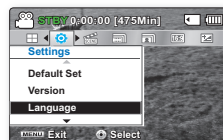

Éléments de sous-menu

English / 한국어 / Français / Deutsch / Italiano / Español / Português /
Nederlands / Svenska / Suomi / Norsk / Dansk / Polski / Čeština / Slovensky
/ Magyar / Română / Български / Ελληνικά / српски / Hrvatski / Українська /
Русский / 中文 / 日本語 / ไทย / Türkçe / العربية / ایرانی / עברית



- Le réglage de la langue est conservé même lorsqu'il n'y a plus de bloc-piles ou d'alimentation CA.
- L'option "**Language**" peut être modifiée sans préavis.
- Le format de la date et l'heure varient en fonction de la langue sélectionnée.

à propos du support de stockage

SELECTION DU SUPPORT DE STOCKAGE (SMX-C24 Uniquement)

- Il est possible d'enregistrer sur la mémoire interne ou sur une carte mémoire. Vous devez donc sélectionner le support de stockage avant de lancer un enregistrement ou d'effectuer une lecture.
- Les cartes mémoire SDHC et SD sont compatibles avec le caméscope à mémoire flash. (Certaines cartes sont incompatibles selon la marque ou le type de carte.)
- Avant d'insérer ou de retirer la carte mémoire, éteignez le caméscope.

Pour sélectionner le support de stockage

1. Appuyez sur la touche **MENU**.
 - The menu list will appear.
2. Appuyez sur la touche de **contrôle** (◀ / ▶) pour sélectionner "**Settings**" (Réglage).
3. Appuyez sur la touche de **contrôle** (▲ / ▼) pour sélectionner "**Storage Type**" (Stockage), puis appuyez sur **OK**.
4. Appuyez sur la touche de **contrôle** (▲ / ▼) pour sélectionner "**Memory**" (Mémoire int) or "**Card**" (Carte SD), puis appuyez sur **OK**.
 - "**Memory**" (Mémoire int): avec la mémoire intégrée.
 - "**Card**" (Carte SD): avec la carte mémoire.
5. Appuyez sur la touche **MENU** pour quitter.

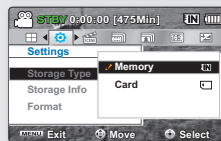
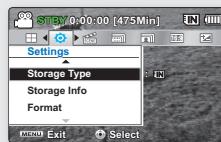

Avec la mémoire intégrée (SMX-C24 uniquement)

- Le caméscope à mémoire flash est doté d'une mémoire intégrée de 16 Go (SMX-C24 uniquement) ; il est donc inutile d'acheter d'autres supports de stockage. Il vous est donc possible d'enregistrer ou de lire une vidéo ou une photo de façon pratique.

Comment utiliser une carte mémoire (non comprise)

- Ce caméscope dispose d'un logement de carte pour cartes mémoire SD et SDHC (Secure Digital High Capacity).
- Les cartes mémoire SDHC et SD sont compatibles avec le caméscope à mémoire flash.
 - (Certaines cartes sont incompatibles selon la marque ou le type de carte.)



Ne formatez jamais la mémoire intégrée ou la carte mémoire sur un ordinateur.



- Si vous insérez une carte mémoire alors que le caméscope est en fonction, une fenêtre-pub vous demande automatiquement de sélectionner le support de stockage. (SMX-C24 uniquement)
- Seule la mémoire intégrée est disponible lorsqu'une carte mémoire n'est pas insérée. (SMX-C24 uniquement)

INSÉRER / ÉJECTER UNE CARTE MÉMOIRE

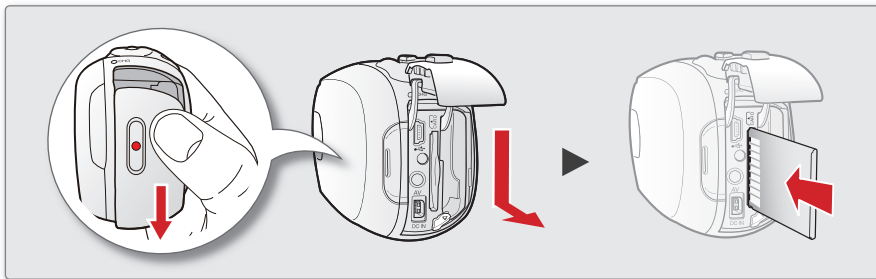

Insérer une carte mémoire

1. Éteignez le caméscope.
2. Faites glisser le cache du logement du bloc-piles ou de la carte mémoire pour l'ouvrir, tel qu'indiqué sur le schéma.
3. Insérez la carte mémoire dans la fente et dans la direction indiquée par la flèche jusqu'à ce que vous entendiez un léger déclic.
4. Refermez le cache fente.

Éjecter une carte mémoire

1. Éteignez le caméscope.
2. Faites glisser le cache du logement du bloc-piles ou de la carte mémoire pour l'ouvrir, tel qu'indiqué sur le schéma.
3. Poussez légèrement la carte mémoire vers l'intérieur jusqu'à ce qu'elle s'éjecte.
4. Sortez la carte mémoire de son compartiment et refermez le cache fente.



- Tel qu'indiqué sur la figure, veillez à faire glisser la carte mémoire vers l'intérieur avec son étiquette orientée vers la droite.
- Ne formatez pas la carte mémoire sur un ordinateur.
- N'éjectez pas la carte mémoire pendant les opérations d'enregistrement, de lecture, de formatage, de suppression ou de modification. Cela pourrait endommager le support de stockage ou altérer les données.
- Veillez à ne pas introduire la carte mémoire trop brutalement. La carte mémoire pourrait ressortir de manière inopinée.
- S'il s'agit d'une carte mémoire neuve, d'une carte formatée sur un autre appareil ou d'une carte contenant des données stockées sur un autre appareil, vous devrez obligatoirement formater la carte. ➔ page 73
- Notez que le formatage supprime toutes les données contenues sur la carte mémoire



Votre caméscope ne prend en charge que les cartes SD (Secure Digital) et SDHC (Secure Digital High Capacity). La compatibilité des cartes mémoire avec ce caméscope varie selon les fabricants et les types de carte utilisés.

à propos du support de stockage

SÉLECTION D'UNE CARTE MÉMOIRE ADÉQUATE

Une carte mémoire est un support de stockage dont la capacité excède celle d'une disquette.

Cartes mémoire compatibles

- Ce caméscope ne prend en charge que les cartes SD (Secure Digital) et SDHC (Secure Digital High Capacity). Il est conseillé d'utiliser des cartes SDHC (Secure Digital High Capacity). La carte SD prend en charge jusqu'à 2 Go de mémoire. Les cartes SD de capacité supérieure à 2 Go ne présentent pas de garantie de fonctionnement normal sur ce caméscope.
- Capacité de carte mémoire compatible : **SD 1 ~ 2 Go, SDHC 4 ~ 32 Go**
- Nous garantissons le fonctionnement des supports de stockage ci-après avec le caméscope à mémoire flash. Nous ne garantissons pas le fonctionnement d'autres types de carte ; soyez donc prudents lorsque vous achèterez de tels produits. Les cartes mémoire SDHC ou SD : de **Panasonic, SanDisk et TOSHIBA**
- L'utilisation d'autres types de support peut entraîner un mauvais enregistrement ou occasionner la perte de données déjà enregistrées. Pour vos enregistrements vidéo, utilisez une carte mémoire pouvant soutenir des vitesses d'écriture plus rapide (min de 2 Mo par seconde).
- Les cartes mémoire SD/SDHC comportent un sélecteur mécanique de protection en écriture. Le réglage du sélecteur permet d'éviter la suppression accidentelle des fichiers enregistrés sur la carte mémoire. Pour autoriser l'écriture sur la carte, déplacez le volet vers le haut, en direction des bornes. Pour empêcher l'écriture sur la carte, déplacez le sélecteur vers le bas.

Cartes mémoire SDHC (Secure Digital High Capacity)

- Les cartes mémoire SDHC sont conformes aux nouvelles normes SD Ver.2.00. Cette dernière norme a été établie par la SD Card Association afin d'obtenir une capacité de données dépassant les 2 Go.
- Suite aux modifications du système d'allocation de fichiers et de son aspect physique, la carte mémoire SDHC ne peut plus être utilisée avec les dispositifs hôtes SD actuels. La carte mémoire SDHC est exploitable uniquement sur les périphériques hôtes compatibles portant le logo SDHC apposé sur le matériel ou le manuel d'utilisation.

Précautions à prendre concernant toutes les cartes mémoire

- Les données corrompues sont irrécupérables. Nous vous conseillons de sauvegarder vos données importantes séparément, sur le disque dur de votre ordinateur.
- La mise hors tension de l'appareil ou le retrait de la carte mémoire en cours d'opération (formatage, suppression, enregistrement ou lecture) peuvent entraîner une perte de données.
- Si vous modifiez le nom d'un fichier ou d'un dossier enregistré sur la carte mémoire à l'aide d'un ordinateur, il est possible que le caméscope ne reconnaisse pas le fichier modifié.

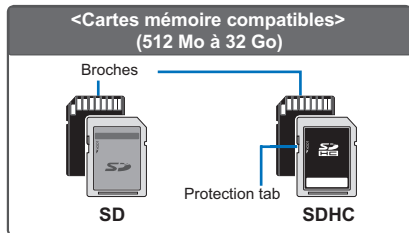

Manipulation de la carte mémoire

- Pour ne pas risquer de perdre des données, nous vous conseillons d'éteindre l'appareil avant d'insérer ou de retirer la carte mémoire.
- Il est possible que les cartes mémoire formatées sur d'autres appareils soient incompatibles. Il est important de formater votre carte mémoire sur le caméscope à mémoire flash.
- Les cartes mémoire neuves, celles contenant des données non reconnues par le caméscope ou enregistrées sur un autre appareil doivent être formatées. Notez que le formatage supprime toute l'information contenue sur la carte mémoire.
- S'il est impossible d'utiliser une carte mémoire déjà utilisée sur un autre appareil, formatez-la sur votre caméscope à mémoire flash. Notez que le formatage supprime toute l'information contenue sur la carte mémoire.
- Toute carte mémoire dispose d'une durée de vie propre. S'il devient impossible d'enregistrer de nouvelles données, achetez une carte mémoire.
- La carte mémoire est un médium électronique de précision. Évitez de la plier, de la laisser tomber ou de la frapper fortement.
- Ne l'utilisez et ne la rangez pas dans un endroit chaud, humide ou poussiéreux.
- Évitez que des corps étrangers ne se déposent sur les bornes de la carte mémoire. Utilisez un chiffon doux et sec pour en nettoyer la surface.
- Évitez de coller une autre étiquette que celle en exclusivité sur l'espace aménagé.
- Veillez à garder la carte mémoire hors de la portée des enfants ; ils pourraient l'avaler.

Le caméscope à mémoire flash peut accueillir les cartes mémoire SDHC/SD pour le stockage de données.

- Le débit de stockage varie selon le fabricant et le système de production.
- L'utilisateur d'une carte mémoire à écriture moins rapide peut rencontrer certaines difficultés lors de l'enregistrement d'une vidéo. Il est même possible de perdre les données de la vidéo en cours d'enregistrement.
- Dans le but de conserver toute pièce de l'enregistrement, le caméscope à mémoire flash stocke la vidéo sur la carte mémoire par défaut et affiche une mise en garde : **"Low speed card. Please record at a lower resolution." (Vitesse écriture carte lente. Sélectionnez qualité enregistrement inférieur.)**

Nous vous conseillons d'utiliser une carte mémoire à vitesse d'écriture supérieure pour faciliter l'enregistrement de vidéos.

- S'il vous est impossible d'utiliser autre chose qu'une carte à faible vitesse, la résolution et la qualité de l'enregistrement peuvent être de moindre qualité que celle des valeurs définies. Cependant, plus le niveau de qualité est élevé, plus la demande de mémoire augmente.
- Pour une performance optimale du caméscope à mémoire flash, assurez-vous d'acheter une carte mémoire à vitesse d'écriture supérieure.







- Les cartes de type MMC (Multi Media Card) et MMC Plus ne sont pas prises en charge.
- Samsung n'est pas responsable des pertes de données causées par une mauvaise utilisation
- Pour éviter tout risque de perte des données, rangez la carte mémoire dans un boîtier de protection, à l'abri des manipulations et de l'électricité statique.
- Au bout d'un certain temps d'utilisation, la carte mémoire s'échauffe. Il ne s'agit pas d'une défaillance.

à propos du support de stockage

DURÉE D'ENREGISTREMENT ET CAPACITÉ

- La durée d'enregistrement maximale du caméscope à mémoire flash et le nombre d'images en fonction de la résolution et de la capacité de mémoire sont présentés ci-après.
- Prenez bien note de ces limites maximales avant de prendre une vidéo ou des photos.

Durée d'enregistrement vidéo

Support		mémoire intégrée*	Carte mémoire					
Capacité			16Go	1Go	2Go	4Go	8Go	16Go
TV Super Fine (TV élevé) ()	720x480 (60i)	380 min.	23 min.	47 min.	95 min.	190 min.	380 min.	760 min.
TV Fine (TV Supérieur) ()	720x480 (60i)	480 min.	30 min.	60 min.	120 min.	240 min.	480 min.	960 min.
TV Normal ()	720x480 (60i)	620 min.	38 min.	77 min.	155 min.	310 min.	620 min.	1,240 min.
Web Fine (Web Supérieur) ()	640x480 (30p)	480 min.	30 min.	60 min.	120 min.	240 min.	480 min.	960 min.
Web Normal ()	640x480 (30p)	620 min.	38 min.	77 min.	155 min.	310 min.	620 min.	1,240 min.

(Unité : nombre approximatif de minutes d'enregistrement)

Nombre d'images photo enregistrables

Support		mémoire intégrée*	Carte mémoire					
Capacité			16Go	1Go	2Go	4Go	8Go	16Go
Mode	Résolution							
4:3	800x600	9,999	1,920	3,840	7,680	9,999	9,999	9,999
	1600x1200	9,999	760	1,530	3,040	6,080	9,999	9,999
16:9	848x480	9,999	1,920	3,840	7,680	9,999	9,999	9,999
	1696x960	9,999	760	1,530	3,040	6,080	9,999	9,999

* Mémoire intégrée sur le modèle SMX-C24 uniquement.

(Unité : nombre approximatif d'images)

1 Go = 1 000 000 000 octets : La capacité réelle de la carte formatée peut être moindre puisque son micrologiciel en utilise une partie.



- Les chiffres présentés dans le tableau peuvent varier en fonction des conditions réelles d'enregistrement et du sujet traité.
- Plus la résolution est élevée, plus grande la capacité de mémoire à utiliser.
- Les images à haute résolution utilisent plus d'espace mémoire que les images de faible résolution. Si la résolution supérieure est sélectionnée, il y aura moins d'espace en mémoire pour enregistrer les vidéos.
- Le débit binaire se règle automatiquement sur l'image enregistrée. La durée d'enregistrement peut varier en conséquence.
- Il est possible que les cartes mémoire d'une capacité supérieure à 32 Go ne fonctionnent pas correctement.
- La taille maximale d'enregistrement d'un fichier vidéo (H.264/AVC) ne peut dépasser les 1.8 Go.
- Y'Vous pouvez stocker jusqu'à 9999 images vidéo et photo dans un seul dossier. Il est possible d'utiliser un total de 999 dossiers.
- La durée d'enregistrement en mode enr par intervalle peut varier selon les réglages.

enregistrement

Les procédures de base pour enregistrer une vidéo ou une photo sont présentées plus bas et sur les pages qui suivent.

L'ENREGISTREMENT DE VIDÉOS



Le caméscope à mémoire flash vous offre deux touches **marche/arrêt de l'enregistrement**. L'une est située à l'endos du caméscope et l'autre sur l'écran ACL. Choisissez la touche **marche/arrêt de l'enregistrement** en fonction de son utilisation.





- Ouvrez l'écran ACL et appuyez sur l'interrupteur **Power**  afin de mettre le caméscope sous tension.
 - Branchez une source d'alimentation sur le caméscope à mémoire flash. ➔ page 15 (Un bloc-piles ou un adaptateur CA)
 - Définissez le support de stockage adéquat. ➔ page 30 (SMX-C24 uniquement) (Si vous souhaitez effectuer l'enregistrement sur une carte mémoire, insérez-en une.)
- Réglez la mise au point du sujet sur l'écran ACL.
- Appuyez sur la touche **marche/arrêt de l'enregistrement**.
 - Le témoin d'enregistrement (●) s'affiche et l'enregistrement commence.
 - Si vous appuyez à nouveau sur la touche **marche/arrêt de l'enregistrement** en cours d'enregistrement, le caméscope passe en mode pause d'enregistrement.
- WÉteignez le caméscope à la fin de l'enregistrement.



- Samsung n'est pas responsable de la perte ou des dommages provoqués par des problèmes liés à la carte mémoire, tels que des échecs d'enregistrement ou des lectures anormales.
- Notez que vous ne pouvez pas récupérer des données enregistrées qui ont été endommagées.
- Ne déconnectez pas la source d'alimentation (bloc-piles, adaptateur secteur) durant l'enregistrement. Autrement, ceci peut endommager le support de stockage ou entraîner la corruption des données.



- Affichage de l'information à l'écran. ➔ page 21
- Retirez le bloc-piles à la fin de l'enregistrement pour éviter toute consommation inutile d'énergie.
- Diverses fonctions disponibles pour l'enregistrement de vidéos. ➔ pages 45-58
- Certaines touches ne sont pas disponibles durant un enregistrement. (La touche **Mode** , La touche, **MENU**, etc.)
- Le son est enregistré à l'aide du microphone intégré placé sur le devant du caméscope à mémoire flash. Veillez donc à ce qu'il ne soit pas bloqué.
- Avant d'enregistrer une vidéo importante, faites un essai afin d'éviter tout problème d'enregistrement vidéo ou audio.
- N'actionnez pas la touche Alimentation**  et ne retirez pas la carte mémoire lorsque le système accède au support de stockage. Ceci peut occasionner des dommages au support de stockage ou en altérer les données.
- La luminosité et la couleur de l'écran ACL peuvent être réglées à partir du menu. Les réglages de luminosité et de couleur de l'écran ACL n'affectent pas l'image à enregistrer. ➔ page 77
- Ce caméscope dispose d'un seul mode d'enregistrement, qui permet de combiner les enregistrements de vidéos et de photos. Vous pouvez ainsi facilement enregistrer des vidéos et des photos sous le même mode, sans avoir à changer de mode d'enregistrement.**
- Il est impossible d'utiliser une carte mémoire verrouillée pour enregistrer. Un message s'affiche indiquant que le verrouillage empêche l'enregistrement.
- Vous pouvez passer du mode Lecture au mode Enregistrement en appuyant sur la touche **Marche/arrêt de l'enregistrement** ou sur la touche **Mode** .
- Si le cordon d'alimentation ou le bloc-piles est débranché, ou si la fonction d'enregistrement est désactivée pendant un enregistrement, un message d'erreur s'affiche et le système passe en mode de récupération de données. Aucune fonction ne peut être activée pendant la récupération de données. Suite à la récupération des données, le système passe en mode de STBY. Si la durée de l'enregistrement est trop courte, il peut s'avérer impossible de récupérer les données.

enregistrement

FONCTION QUICK VIEW EN MODE ENREGISTREMENT

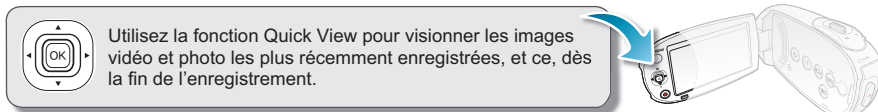

1. Appuyez sur la touche **OK** en mode STBY à la fin de l'enregistrement.
 - Le menu des raccourcis (guide OK) s'affiche.
2. Appuyez sur la touche de **contrôle** (▶) pour afficher la vidéo (ou la photo) la plus récemment enregistrée.
 - Une fois la fonction Quick Playback exécutée, le caméscope bascule à nouveau en mode veille.
 - Sous Quick View, servez-vous des touches de **Contrôle** (▲/◀/▶) pour effectuer une recherche en lecture ou supprimer le fichier actuel.



La fonction Quick View est indisponible dans les conditions suivantes :

- Si le caméscope a été redémarré après l'enregistrement ou qu'il est relié à un câble USB connecté
- Si le caméscope a été redémarré après l'enregistrement
- Après l'exécution de Quick View



- La fonction Quick View est exécutée à vitesse normale et les fonctions Avance rapide / Retour rapide / Avance image / Ralentir peuvent être utilisées telles quelles lors de la lecture de la vidéo. ➔page 42
- La commande de volume est indisponible lorsque la fonction Quick View est en cours d'exécution.
- Vous ne pouvez pas sélectionner Quick View lorsque le mode Smart Auto est opérationnel.
- Si vous appuyez sur la touche **Début/arrêt de l'enregistrement** ou sur le levier de Zoom durant l'exécution de Quick View, la lecture sera interrompue et le système basculera en mode STBY.

ENREGISTREMENT FACILITÉ POUR LES DÉBUTANTS : MODE SMART AUTO

La fonction conviviale Smart Auto optimise votre caméscope pour les conditions d'enregistrement automatique, ce qui assure de meilleures performances, même aux utilisateurs débutants.



1. En mode STBY, appuyez sur la touche **SMART AUTO**

- Les témoins des options Smart Auto (et) et Anti-Shake (HDIS) (Stabilisation (HDIS)) () s'affichent sur l'écran ACL.

2. Alignez le sujet sur le cadre.

- Le caméscope sélectionne une scène automatiquement.
- Une icône de mode appropriée apparaît dans le coin supérieur gauche de l'écran.

Enregistrement en plein jour.

Apparaît lors de l'enregistrement d'objets sur fond de paysage.

Apparaît lors de l'enregistrement d'objets sur fond lumineux.

Apparaît lors de l'enregistrement d'objets sur fond de paysage de nuit.

Apparaît lors de l'enregistrement de portraits de nuit.

Apparaît lors de l'enregistrement d'objets en intérieur.

Apparaît lors de l'enregistrement de portraits.

Apparaît lors de l'enregistrement d'objets en gros plan.



<Enregistrement de portrait>

3. Appuyez sur la touche **marche/arrêt de l'enregistrement** pour enregistrer la vidéo.

- Pour prendre une photo, appuyez sur la touche Photo .



- **Touches indisponibles en mode Smart Auto:** Les touches **MENU** / touche **OK** / etc. Lors de l'utilisation de boutons indisponibles en mode Smart Auto, le message "**Release the Smart Auto (Désactivez Smart Auto)**" apparaît à l'écran. Pour utiliser ces fonctions, désactivez d'abord le mode Smart Auto.
- Vous ne pouvez pas régler ou désactiver le mode Smart Auto durant l'enregistrement.
- Le caméscope ne peut pas détecter le mode portrait en fonction de l'orientation ou la luminosité des visages.
- Le caméscope peut détecter une même scène différemment selon l'éclairage, la distance entre les sujets et le tremblement de l'appareil.
- Lorsque vous enregistrez plusieurs scènes en même temps, l'ordre de priorité de l'icône Smart Auto est indiqué ci-dessous : Portrait de nuit > Portrait > Macro > Blanc > Paysage > Nuit > Intérieur Par exemple,
 - a) Si les modes Portrait et Intérieur sont utilisés en même temps, le mode Portrait sera activé et l'icône correspondante apparaîtra
 - b) Si les modes Portrait et Nuit sont utilisés en même temps, le mode Nuit sera activé et l'icône correspondante apparaîtra

enregistrement

PRISE DE PHOTOS

Capture un sujet mobile instantanément et sauvegarde la scène sous forme d'image photo. Vous pouvez prendre des images photo avec la touche **Photo** .



1. Ouvrez l'écran ACL et appuyez sur l'interrupteur **Power**  afin de mettre le caméscope sous tension.
 - Réglez le support de stockage approprié. (SMX-C24 uniquement) ➔ page 30 (Si vous souhaitez effectuer l'enregistrement sur une carte mémoire, insérez-en une.)
2. Vérifiez la mise au point du sujet sur l'écran LCD.
3. Appuyez sur la touche **Photo** 
 - Vous entendrez un bruit d'obturateur. Les témoins photo   disparaissent de l'écran et l'image photo est enregistrée.
 - Vous ne pouvez pas procéder à un nouvel enregistrement tant que l'enregistrement de l'image photo sur la carte mémoire est en cours.
4. À la fin de la prise d'images photo, mettez le caméscope à mémoire flash hors tension.



- Le nombre maximum d'images enregistrées peut varier selon le sujet et la configuration de la résolution.
- Il n'est pas possible d'enregistrer du son avec une image photo sur le support de stockage.
- Si la mise au point n'est pas suffisamment claire, réglez-la manuellement.
- La luminosité et la couleur de l'écran ACL peuvent être réglées à partir du menu. Les réglages de luminosité et de couleur de l'écran ACL n'affectent pas l'image à enregistrer. ➔ page 77
- N'activez pas l'interrupteur alimentation et ne retirez pas la carte mémoire en cours de prise de vue car cela risque d'endommager le support de stockage ou les données.
- Les fichiers d'image photo enregistrés à l'aide du caméscope à mémoire flash sont conformes aux normes universelles "DCF (Design rule for Camera File system)" établies par la JEITA (Japan Electronics and Information Technology Industries Association).
- DCF est un format de fichier image intégré aux caméras numériques : Les fichiers image sont compatibles avec tous les dispositifs numériques conformes au format DCF.
- Les résolutions d'image photo disponibles sont respectivement de 1696X960 et 848X480 en 16:9 et de 1600X1200 et 800X600 en 4:3. (Pour passer au format 4:3, il faut désactiver le mode 16:9.) ➔ page 47
- **Ce caméscope dispose d'un seul mode d'enregistrement, qui permet de combiner les enregistrements de vidéos et de photos. Vous pouvez ainsi facilement enregistrer des vidéos et des photos sous le même mode, sans avoir à changer de mode d'enregistrement.**

ZOOM AVANT ET ZOOM ARRIÈRE

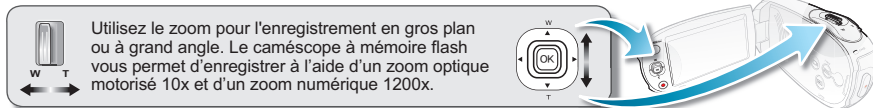

- Vous pouvez utiliser le levier de zoom ou la touche de contrôle (W/T) de l'écran ACL.
- L'agrandissement au delà de 10x s'effectue par traitement numérique ; il est donc appelé zoom numérique. Le zoom numérique est disponible jusqu'à 1200x. Réglez "**Digital Zoom**" (**Zoom numérique**) sur "**On**" (**Marche**). ➔page 55

To zoom out

Faites glisser le levier de zoom vers le **W** (grand angle). (Ou appuyez sur la touche de **contrôle** (▲) sur l'écran ACL.)

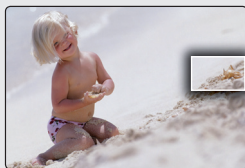

W: Grand angle

Zoom avant

Faites glisser le levier de zoom vers le **T** (téléphoto). (Ou appuyez sur la touche de **contrôle** (▼) sur l'écran ACL.)



T: Téléphoto

Astuce

Lors de l'utilisation de la fonction de zoom, vous pouvez diminuer la vitesse en bougeant doucement la molette de Zoom (W/T). Pour augmenter la vitesse de zoom, il faut actionner la molette rapidement. Cependant, le bouton Zoom (W/T) à l'écran ne permet pas de régler la vitesse de zoom.



- La distance minimale à respecter entre le caméscope et le sujet tout en conservant la netteté de la mise au point est de 5 cm (environ 1,96 po) pour le grand angle et de 1 m (environ 39,4 po) pour la téléphotographie.
- Si vous actionnez le zoom en cours d'enregistrement, vous risquez d'enregistrer le son de la molette de zoom ou du bouton de zoom.
- Le zoom optique conserve la qualité de la vidéo. Cependant, la qualité d'image peut souffrir de l'utilisation du zoom numérique.
- Un zoom rapide ou un zoom effectué sur un sujet éloigné peut ralentir la mise au point. Dans ce cas, utilisez le mode "**Manual Focus**" (**Mise au point manuelle**). ➔page 51
- Nous vous conseillons la fonction "**Anti-Shake (HDIS)**" (**Stabilisation(HDIS)**) pour la prise de vue manuelle si vous faites un zoom ou agrandissez le sujet. ➔page 52
- Utiliser le zoom avant ou zoom arrière consomme davantage d'énergie.

lecture

- Vous pouvez visionner les images vidéo et photo enregistrées sur l'index des vignettes et les lire de plusieurs façons. Sur l'index des vignettes, vous pouvez directement sélectionner et afficher l'image souhaitée sans avance rapide ni retour rapide.

COMMENT CHANGER DE MODE DE LECTURE

- Appuyez sur le bouton **Mode** () pour basculer entre les modes Enregistrement ( / ) et Lecture ( / ).
- L'index des vignettes affiche les images vidéo et photo enregistrées. Selon le mode d'enregistrement précédemment défini, les enregistrements sont respectivement stockés sur l'index des vignettes des images vidéo ou des images photo. Lorsque vous basculez du mode Enregistrement vidéo en mode Lecture, l'index des vignettes des images vidéo s'affiche. Lorsque vous basculez du mode Enregistrement photo en mode Lecture, l'index des vignettes des images photos s'affiche.



Modification des modes de fonctionnement.

- Vous pouvez tout simplement basculer entre l'index des vignettes vidéo et photo, à l'aide du bouton de zoom.



LECTURE D'IMAGES VIDÉO

Cette fonction ne peut être activée qu'en mode Lecture vidéo. L'index des vignettes vous permet de trouver rapidement un enregistrement vidéo.



PRÉ-CONTRÔLE !

Définissez le support de stockage adéquat. (SMX-C24 uniquement) ➔ page 30

(Si vous souhaitez lire les images stockées sur une carte mémoire, insérez la carte mémoire concernée.)

1. Appuyez sur la touche **Mode** (Ⓜ) pour sélectionner le mode Lect.
 - L'index des vignettes apparaît. La vignette du dernier fichier créé ou lu est mise en surbrillance.
 - La durée de lecture du fichier sélectionné et les vignettes de film s'affichent à l'écran.
2. Sélectionnez l'écran de l'index des vignettes Vidéo.
 - Vous pouvez tout simplement basculer entre l'index des vignettes vidéo et photo, à l'aide du bouton de zoom.
3. Appuyez d'abord sur la touche de **contrôle** (▲/▼/◀/▶) pour sélectionner les images vidéo de votre choix puis sur la touche **OK**.
 - Le menu de raccourcis relatif à la lecture s'affiche pendant un certain temps.
 - Le mode de lecture des images vidéo sélectionnées est déterminé par le réglage "Play Option" (Option lect). ➔ page 59
 - Pour arrêter la lecture et retourner sur l'index des vignettes, déplacez le levier de zoom.



- Si aucun fichier n'est enregistré, le message "**Empty**" (Vide) apparaît.
- La lecture de fichiers vidéo peut être impossible dans les cas ci-après :
 - Fichier vidéo monté ou renommé sur un ordinateur
 - Fichier vidéo enregistré sur un appareil autre que le caméscope à mémoire flash
 - Format de fichier ou de vidéo non accueilli par le caméscope à mémoire flash
- Si vous raccordez un câble audio/vidéo au caméscope à mémoire flash, le haut-parleur intégré est automatiquement désactivé. (Si vous êtes raccordé à un périphérique, le réglage du volume doit être effectué sur le périphérique.)
- Il est possible de lire une vidéo sur un téléviseur en y raccordant le caméscope. ➔ pages 88, 95
- Vous pouvez charger les enregistrements de vidéos sur YouTube, Flickr ou Facebook. ➔ page 89
- Reportez vous à la rubrique "playback options" (Options de lecture) pour plus de détails sur les fonctions disponibles pendant la lecture. ➔ pages 59-69
- La fonction Quick View permet de prévisualiser la dernière image vidéo ou photo enregistrée. ➔ page 36

lecture

Régler le volume

Appuyez sur la touche de **contrôle** (▲ / ▼) pour augmenter ou diminuer le volume.

- La barre de réglage du volume disparaît au bout de 3 secondes.
- Le haut-parleur intégré vous permet d'entendre les sons enregistrés.
- Ajustez le niveau sonore entre 0 et 10.
(Si vous rabattez l'écran ACL en cours de lecture, vous n'entendrez plus aucun son en provenance du haut-parleur.)
- La barre de réglage du volume n'apparaît pas à l'insertion du câble AVV.



Diverses opérations de lecture

Lecture figée (Pause) (▶/||)

- Appuyez sur la touche **OK** en cours de lecture.
- Pour reprendre la lecture normale, appuyez à nouveau sur la touche **OK**.

Recherche en cours de lecture (◀x2 / x2▶)

- Durant la lecture, appuyez longuement sur la touche de **Contrôle** (▶) pour effectuer une recherche avant ou sur la touche de **Contrôle** (◀) pour lancer une recherche arrière
- Appuyez plusieurs fois sur la touche de **Contrôle** (◀/▶) pour augmenter la vitesse de recherche dans toutes les directions.
 - Vitesse de recherche arrière (RPS): x2 → x4 → x8 → x16
 - Vitesse de recherche avant (FPS): x2 → x4 → x8 → x16
- Pour reprendre la lecture normale, appuyez sur la touche **OK**.



Saut de lecture (I◀◀/▶▶I)

- Appuyez sur la touche de **Contrôle** (▶) en cours de lecture pour localiser le début du fichier suivant. Appuyez sur la touche de **Contrôle** (▶) à plusieurs reprises pour sauter les fichiers vers l'avant.
- Appuyez sur la touche de **Contrôle** (◀) en cours de lecture pour localiser le début du fichier en cours. Appuyez sur la touche de **Contrôle** (◀) à plusieurs reprises pour sauter les fichiers vers l'arrière.
- Appuyez sur la touche de **Contrôle** (◀) en moins de 3 secondes du début : l'appareil saute à la première image du fichier précédent.

Lecture image par image (◀||/||▶)

- En mode Pause, servez-vous de la touche de **Contrôle** (◀/▶) pour lire la vidéo en lecture avant ou arrière image par image.
- Pour reprendre la lecture normale, appuyez sur la touche **OK**.

Lecture en ralenti (◀||/||▶)

- En mode Pause, appuyez sur la touche de **Contrôle** (◀/▶) pour réduire la vitesse de lecture.
- Durant la lecture au ralenti, appuyez sur la touche de **Contrôle** (◀/▶) pour changer la vitesse de lecture.
 - Vitesse de lecture avant au ralenti: x1/2 → x1/4 → x1/8 → x1/16
 - Vitesse (Lecture avant au ralenti): x1/2 → x1/4 → x1/8 → x1/16
 - Pour reprendre la lecture normale, appuyez sur la touche **OK**.
- Le son n'est pas reproduit durant la lecture en ralenti.

VISIONNAGE DES IMAGES PHOTO

Cette fonction ne peut être activée qu'en mode Lecture photo. Vous pouvez localiser et afficher rapidement les images photo de votre choix depuis l'index des vignettes.



PRÉ-CONTRÔLE !

Définissez le support de stockage adéquat. (SMX-C24 uniquement) ➔ page 30
(Si vous souhaitez lire les images stockées sur une carte mémoire, insérez la carte mémoire concernée.)

1. Appuyez sur la touche **Mode** (Ⓜ) pour sélectionner le mode Lect.
 - L'index des vignettes apparaît. La vignette du dernier fichier créé ou lu est mise en surbrillance.
2. Sélectionnez l'écran de l'index des vignettes Photo.
 - Vous pouvez tout simplement basculer entre l'index des vignettes vidéo et photo, à l'aide du bouton de zoom.
3. Appuyez d'abord sur la touche de **Contrôle** (▲/▼/◀/▶) pour sélectionner les images photo de votre choix puis sur la touch **OK**.
 - Le menu de raccourcis relatif à la lecture s'affiche pendant un certain temps.
 - Pour afficher la photo précédente/suivante, appuyez sur la touche de **Contrôle** (◀/▶).
 - Pour retourner sur l'index de vignettes, déplacez le levier de zoom.

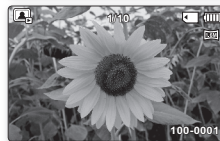

- N'éteignez pas l'appareil et n'éjectez pas la carte mémoire en cours de lecture photo. Vous risqueriez d'endommager les données enregistrées.
- Votre caméscope peut ne pas lire normalement les fichiers photo suivants :
 - Une photo dont le nom de fichier a été modifié sur un ordinateur.
 - Une photo enregistrée sur d'autres appareils.
 - Une photo dont le format de fichier n'est pas pris en charge sur ce caméscope (non conforme à la norme DCF).



- La durée de chargement varie en fonction de la taille et de la qualité de la photo sélectionnée.
- La fonction Quick View vous permet de prévisualiser les dernières images vidéo ou photo enregistrées. ➔ page 36

options d'enregistrement

MODIFIER LES RÉGLAGES DU MENU

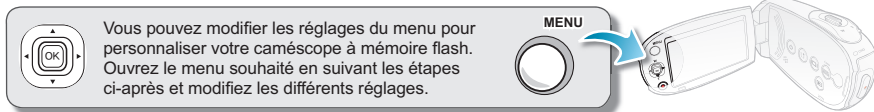

1. Ouvrez l'écran ACL et appuyez sur la touche **Alimentation** (⏻) pour mettre le caméscope sous tension.
2. Appuyez sur la touche **Mode** (⊞) pour sélectionner le mode Lect.
3. Appuyez sur la touche **MENU**.
 - L'écran de menu apparaît sur l'écran ACL.
4. Appuyez sur la touche de **Contrôle** (◀▶) pour sélectionner "Focus (Mise au point)".
5. Sélectionnez l'élément souhaité à l'aide de la touche de **Contrôle** (▲▼, OK).
 - Ajustez la valeur de réglage en fonction des éléments sélectionnés.
 - Ajustez la mise au point à l'aide de la touche de **Contrôle** (◀▶) correspondant à l'option "**Manual Focus** (Mise au point manuelle).
 - Appuyez sur **MENU** pour quitter le menu.

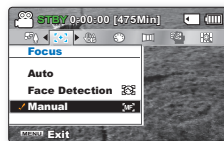

- Vous ne pouvez pas sélectionner les éléments de menu estompés durant le réglage de menus. Pour obtenir des informations détaillées sur l'élément de menu estompé, reportez-vous à la section "Dépannage". ➔ page 108
- À partir de la page suivante, le guide de réglage est présenté de manière simplifiée pour vous en faciliter la compréhension. Les étapes de réglage varient selon l'état des réglages de votre caméscope

ÉLÉMENTS DU MENU D'ENREGISTREMENT

- Les éléments accessibles sur le menu varient en fonction du mode d'opération.
- Reportez-vous à la page correspondante pour les détails du fonctionnement. ➔ pages 45~58 ● : Possible

Éléments	Mode Enregistrement	Valeur par défaut	Page
ISCENE	●	Auto (Automatique)	45
Video Resolution (Résolution vidéo)	●	TV Fine (TV Supérieur)	46
Photo Resolution (Résolution photo)	●	1696x960 (16:9)	47
16:9 Wide (16 : 9)	●	On (Marche)	47
EV	●	0	48
Back Light (Contre jour)	●	Off	49
Focus (Mise au point)	●	Auto (Automatique)	50
Anti-Shake (HDIS) (Stabilisation (HDIS))	●	Off (Arrêt)	52
Digital Effect (Effet numérique)	●	Off (Arrêt)	53
Fader (Fondu)	●	Off (Arrêt)	54
Wind Cut (Coupe vent)	●	Off (Arrêt)	55
Digital Zoom (Zoom numérique)	●	Off (Arrêt)	55
Time Lapse REC (Enr par interv)	●	Off (Arrêt)	56
Guideline (Viseur)	●	Off (Arrêt)	58
Settings (Réglage)	●	-	71

iSCENE

Le caméscope à mémoire flash règle automatiquement la vitesse de l'obturateur et du diaphragme pour un enregistrement optimal en fonction de l'illumination du sujet : vous pouvez aussi préciser l'un des cinq modes selon les conditions du sujet, de l'enregistrement ou le but de l'enregistrement.

1. Appuyez sur la touche **MENU** → touche de **Contrôle** (◀/▶) → **"iSCENE."**
2. Sélectionnez l'élément de sous-menu souhaité à l'aide de la touche de **Contrôle** (▲/▼) → Touche **OK**.
3. Appuyez sur **MENU** pour quitter le menu.

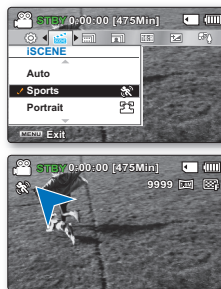

Éléments de sous-menu

- **Auto**: Il est impossible de prendre des images en mode automatique.
- **Sports** (🏃): Réduit les flous lorsque vous enregistrez des sujets qui se déplacent rapidement comme au golf ou au tennis. L'utilisation du mode sport à la lumière fluorescente peut provoquer un scintillement de l'image. Dans ce cas, utilisez le mode d'enregistrement Auto.
- **Portrait** (👤): Permet que la personne ou le sujet apparaisse sur un arrière plan adouci en créant un champ peu profond. Le mode portrait est plus efficace en extérieur. La valeur EV est automatiquement spécifiée sur le réglage optimal.
- **Spotlight (Contre-jour)** (☀️): Préviens la surexposition du visage du sujet lorsqu'une forte luminosité frappe celui-ci (un mariage ou sur scène par exemple).
- **Beach (Plage)** (🏖️): Réflexion intense de la lumière comme sur une plage.
- **Snow (Neige)** (❄️): Réflexion intense de la lumière comme sur une piste de ski.
- **High Speed (Vitesse élevée)** (🏎️): Réduit le flou bougé dans les déplacements rapide.
- **Food (Nourriture)** (🍴): Enr. obj. en gros-plan avec saturation élevée.
- **Waterfall (Chute eau)** (💧): Condition telle chute d'eau/fontaine.
- **Daylight (Jour)** (☀️): Enregistrement en plein jour.
- **Cloudy (Nuageux)** (☁️): Enregistrement par temps couvert.
- **Fluorescent (Fluorescent)** (💡): Enregistrement sous une lampe fluorescente blanche.
- **Tungsten (Tungstène)** (💡): Enregistrement sous une lampe au tungstène.
- **Night (Nuit)** (🌙): Enregistrement sous un faible éclairage.
- **Darkness (Obscurité)** (🌑): Enregistrement sous un éclairage très faible.

Astuce

L'option iSCENE peut aussi être définie dans le menu de raccourcis.
▶page 26

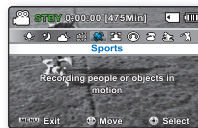

L'information affichée à l'écran vous permet de vérifier le mode iSCENE Cependant, rien n'apparaît en mode **"Auto"**(Automatique).

options d'enregistrement

Video Resolution (Résolution Vidéo)

Vous pouvez choisir la qualité des vidéos à enregistrer. Ce caméscope à mémoire flash enregistre en modes "TV Super Fine" (TV élevé), "TV Fine" (TV Supérieur), "TV Normal", "Web Fine" (Web Supérieur), "Web Normal". La qualité "TV Fine" (TV Supérieur) est réglé à l'usine par défaut.

1. Appuyez sur la touche **MENU** → touche de **Contrôle** (◀ / ▶) → "**Video Resolution**" (Résolution Vidéo).
2. Sélectionnez l'élément de sous-menu souhaité à l'aide de la touche de **Contrôle** (▲ / ▼) → Touche **OK**.
3. Appuyez sur **MENU** pour quitter le menu.

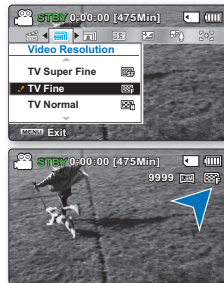

Éléments de sous-menu

- **TV Super Fine (TV élevé)** (📺): Images vidéo enregistrées au format de résolution 720x480(60i) de qualité extra.
- **TV Fine (TV Supérieur)** (📺): Images vidéo enregistrées au format de résolution 720x480(60i) de qualité supérieure.
- **TV Normal** (📺): Images vidéo enregistrées au format de résolution 720x480(60i) de qualité normale.
- **Web Fine (Web Supérieur)** (📺): Images vidéo enregistrées au format de résolution 640x480(30p) de qualité normale. La prise en charge de l'affichage sur un ordinateur personnel est assurée en une résolution optimale.
- **Web Normal** (📺): Images vidéo enregistrées au format de résolution 640x480(30p) de qualité normale. La prise en charge de l'affichage sur un ordinateur personnel est assurée en une résolution optimale.

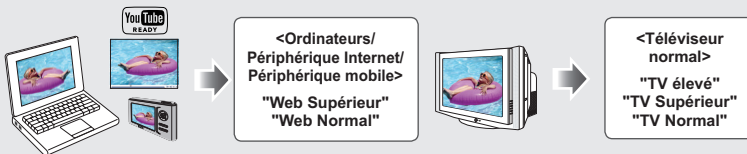

- Vous pouvez enregistrer une scène avec quatre choix de résolution : "TV Super Fine" (TV élevé), "TV Fine" (TV Supérieur), "TV Normal", "Web Fine" (Web Supérieur) ou "Web Normal". Toutefois, plus la résolution est élevée plus la mémoire est sollicitée.
- La durée d'enregistrement varie selon la résolution de la vidéo. ➔ page 34
- Les réglages de résolution vidéo de "Web Fine" (Web Supérieur) et "Web Normal" enregistrent les vidéos au format 4:3, même lorsque le format est défini en 16:9.

Photo Resolution (Résolution photo)

Vous pouvez choisir la qualité des vidéos à enregistrer. Détails concernant la capacité d'images. ➔ page 34

1. Appuyez sur la touche **MENU** → touche de **Contrôle** (◀ / ▶) → **"Photo Resolution (Résolution photo)."**
2. Sélectionnez l'élément de sous-menu souhaité à l'aide de la touche de **Contrôle** (▲ / ▼) → Touche **OK**.
3. Appuyez sur **MENU** pour quitter le menu.



Éléments de sous-menu

- **1696x960 (16:9)** (16:9): Enregistrement à résolution de 1696x960.
- **848x480 (16:9)** (16:9): Enregistrement à résolution de 848x480.
- **1600x1200 (4:3)** (2M): Enregistrement à résolution de 1600x1200.
- **800x600 (4:3)** (SICA): Enregistrement à résolution de 800x600.



- Les photos enregistrées par votre caméscope peuvent ne pas apparaître sur un autre périphérique si celui-ci ne prend pas en charge la haute résolution.
- Plus la résolution est élevée, meilleure est la qualité de la photo quand vous la faites développer.
- Le nombre d'images pouvant être enregistrées dépend des conditions d'enregistrement. ➔ page 34
- Les images à haute résolution utilisent plus de mémoire que les images de résolution inférieure. Si vous sélectionnez une haute résolution, l'espace disponible sur la mémoire pour la prise de photos sera restreinte.
- Les éléments de sous-menu de résolution photo varient selon la sélection de la fonction 16:9.



16:9 Wide (16:9)

Vous pouvez choisir le format d'affichage de l'écran ACL pour enregistrer ou effectuer la lecture (format 16:9 Grand écran ou 4:3).

1. Appuyez sur la touche **MENU** → touche de **Contrôle** (◀ / ▶) → **"16:9 Wide (16:9)."**
2. Sélectionnez l'élément de sous-menu souhaité à l'aide de la touche de **Contrôle** (▲ / ▼) → Touche **OK**.
3. Appuyez sur **MENU** pour quitter le menu.

Éléments de sous-menu

- **Off (Arrêt)**: Désactive la fonction.
Affiche l'image au format 4:3. Sélectionne le format d'affichage à l'écran 4:3.
- **On (Marche)**: Enregistrement et visionnement au format d'écran 16:9.

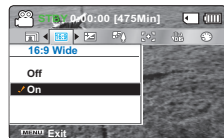

- En mode **"16:9 Wide" (16:9)**, il est impossible d'utiliser les fonctions suivantes: **"Mosaic" (Mosaïque)**, **"Mirror" (Miroir)** et **"Step printing" (Effet strobobo) (Digital Effect (Effet numér.))**. Pour utiliser ces fonctions, il faut désactiver préalablement le menu **"16:9 Wide" (16:9)** en le réglant sur **"Off" (Arr)**.
- Spécifiez le format d'image avant de lancer l'enregistrement. Le réglage par défaut est **"16:9 Wide (16:9) : On (Marche)"**.
- Les réglages de résolution vidéo de **"Web Fine" (Web Supérieur)** et **"Web Normal"** enregistrent les vidéos au format 4:3, même lorsque le format est défini en 16:9.

options d'enregistrement

EV (Exposure Value)

En temps normal, le caméscope règle automatiquement la durée d'exposition.

Vous pouvez aussi régler la durée d'exposition en fonction des conditions d'enregistrement.

Réglage manuel de la durée d'exposition:

Lorsque vous réglez manuellement la durée d'exposition, le réglage par défaut apparaît comme la valeur réglée automatiquement en fonction des conditions de lumière ambiante.

- Appuyez sur la touche de **contrôle** (◀ / ▶) pour régler l'exposition en visionnant l'image à l'écran ACL.
 - Confirmez votre sélection en appuyant sur la touche OK.
 - La valeur d'exposition peut être réglée entre **"-2.0"** et **"+2.0"**.
 - Si vous avez choisi l'exposition manuelle, plus le temps d'exposition est élevé, meilleure sera la photo enregistrée.
 - Le réglage de la valeur d'exposition est pris en compte et le témoin (☒ XX) ainsi que la valeur du réglage s'affichent.

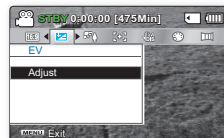

Nous vous conseillons d'utiliser l'exposition manuelle dans les situations ci-après:

- Pour les prises en contre-jour ou lorsque l'arrière plan est trop clair.
- Pour les prises sur un arrière plan réfil échissant comme une plage ou une pente de ski.
- Lorsque l'arrière plan est trop sombre ou que le sujet est vivement illuminé.



Plus sombre (-) Plus claire (+)
Neutral(0)



- L'exposition peut être également réglée via le menu de raccourcis. ➡ page 27
- La vitesse de l'obturateur varie aussi automatiquement en fonction de la valeur EV.

Back Light (Rétroéclairage)

Cette fonction compense la luminance des prises à contre-jour pour éviter que le sujet ne soit trop sombre.

1. Appuyez sur la touche **MENU** → touche de **contrôle** (◀ / ▶) → " **Back Light (Rétroéclairage)** "
2. Sélectionnez l'élément de sous-menu souhaité à l'aide de la touche de **Contrôle** (▲ / ▼) → Touche **OK**.
3. Appuyez sur **MENU** pour quitter le menu.

Éléments de sous-menu

- **Off (Arrêt)** : Désactive la fonction.
- **On (Marche)** (☑): Compensation de contre-jour activée.
La compensation de contre-jour illumine rapidement le sujet.

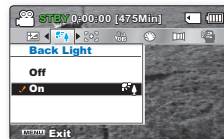

Un contre-jour se produit lorsque le sujet est plus sombre que l'arrière-plan:

- Le sujet se trouve devant une fenêtre.
- Le sujet se trouve devant un arrière-plan enneigé.
- Le sujet est en extérieur par temps couvert.
- Les sources lumineuses sont trop fortes.
- Le sujet faisant l'objet de l'enregistrement porte des vêtements blancs ou brillants et est placé devant un arrière-plan lumineux: Le visage du sujet est trop sombre pour en distinguer les traits.





options d'enregistrement

Focus (Mise au point)

- Le caméscope effectue habituellement une mise au point automatique sur un sujet (auto focus).
- Vous pouvez aussi effectuer une mise au point manuelle sur un sujet en fonction des conditions d'enregistrement.

Éléments de sous-menu



- **Auto (Automatique)**: Dans la plupart des cas, il est préférable d'utiliser la mise au point automatique car elle vous laisse vous concentrer sur la partie créative de votre enregistrement.
- **Face Detection (Déteçt. visages)** (): Enregistrement sous des conditions optimales en détectant automatiquement le visage.
- **Manual (Manuel)** (): La mise au point manuelle peut s'avérer nécessaire dans certains cas où la mise au point automatique s'avère difficile ou peu fiable.

Face Detection (Déteçt. visages)

Cette fonction détecte et reconnaît toute forme apparentée à un visage et effectue automatiquement la mise au point et les réglages de couleur et d'exposition appropriés. Elle spécifie également les conditions d'enregistrement optimales pour le visage détecté.

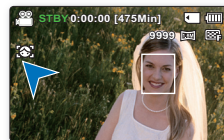
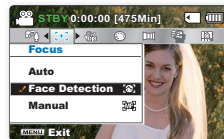
- Appuyez sur la touche de **contrôle** (▲ / ▼) → "**Face Detection (Déteçt. visages)**" → touche **OK**.
 - Détecte le visage et l'encadre. Le visage détecté est automatiquement optimisé.



- Les témoins des options Face Detection (Déteçt. visages) () et Face Detection Frame (Cadre Déteçt. visage) () ne sont pas enregistrés.
- (Déteçt. visage), vous obtiendrez le réglage automatique de la mise au point et de l'exposition sur les valeurs optimales.
- L'option Face Detection (Déteçt. visage) peut être inopérante selon les conditions de prise de vue. Par exemple, l'option Face Detection Frame (Cadre Déteçt. visage) pourra apparaître lors du cadrage d'une forme apparentée à un visage même si le sujet n'est pas réellement un visage humain. Dans ce cas, désactivez la fonction Face Detection (Déteçt. visage).
- La fonction Déteçt visages ne s'appliquera pas si le sujet est cadré de profil ou dans un environnement de faible éclairage. Pour remédier à cela, vous devez faire directement face au sujet ou prévoir un éclairage adéquat.

Mise au point manuelle en cours d'enregistrement:

Le caméscope à mémoire flash peut effectuer une mise au point automatique sur un sujet depuis un gros plan jusqu'à l'infini. Cependant, il peut s'avérer impossible d'obtenir une mise au point adéquate en raison des conditions d'enregistrement. Dans ce cas, utilisez le mode de mise au point manuelle.

1. Appuyez sur la touche de **contrôle** (▲ / ▼) pour sélectionner "**Manual (Manuel)**,"
 - Le témoin de réglage de la mise au point apparaît.
2. Appuyez sur la touche de **contrôle** (◀ / ▶) pour sélectionner le témoin de mise au point souhaité, puis appuyez sur **OK**.



Mise au point sur un sujet rapproché

Pour mettre au point un sujet rapproché, déplacez-vous sur le témoin (◀) à l'aide de la touche de **Contrôle** (◀▶).

Mise au point sur un sujet éloigné

Pour mettre au point un sujet éloigné, déplacez-vous sur le témoin (▶) à l'aide de la touche de **Contrôle** (▶◀).

- L'icône rapproché ou éloigné (📍 / 📍) apparaît au centre lorsque le réglage de la mise au point atteint sa fin.
- Le nouveau réglage s'applique immédiatement après avoir appuyé sur la touche de **contrôle** (◀ / ▶) pour l'ajuster.
- Les paramètres de la mise au point manuelle s'appliquent et le témoin (📍) s'affiche.



< Sujet rapproché >



< Sujet éloigné >

Nous vous conseillons d'utiliser la fonction de mise au point manuelle dans les situations ci-après :

- Une image comportant plusieurs objets : certains proches du caméscope, d'autres plus éloignés.
- Un sujet enveloppé par le brouillard ou se détachant sur un fond enneigé.
- Des surfaces brillantes ou luisantes comme une carrosserie de voiture.
- Une personne ou un objet se déplaçant de manière constante et rapide (un sportif ou une foule).



- Vous pouvez facilement ajuster la mise au point à l'aide de la touche Shortcut menu (Menu des raccourcis). ➔page 27
- La mise au point manuelle est réglée sur un point situé sur la scène cadrée alors que la mise au point automatique se fait directement au centre du cadre.
- Utilisez la fonction de zoom pour capter la cible souhaitée avant de procéder à la mise au point manuelle. Si vous utilisez la fonction de zoom après avoir opéré la mise au point manuelle, il faudra refaire la mise au point.
- Avant d'effectuer la mise au point manuelle, assurez-vous que la fonction **Digital Zoom** (**Zoom numérique**) est désactivée. Si la fonction **"Digital Zoom"** (**Zoom numérique**) est activée, la mise au point manuelle ne se fera pas avec précision. Désactivez la fonction **Digital Zoom** (**Zoom numérique**). ➔page 55

options d'enregistrement

Anti-Shake (HDIS) (Stabilisation(HDIS))

Corrige le flou de l'image lorsque vous utilisez le zoom pour enregistrer un sujet agrandi.

1. Appuyez sur la touche **MENU** → touche de **contrôle** (◀ / ▶) → "**Anti-Shake (HDIS) (Stabilisation(HDIS))**."
2. Sélectionnez l'élément de sous-menu souhaité à l'aide de la touche de **Contrôle** (▲ / ▼) → Touche **OK**.
3. Appuyez sur **MENU** pour quitter le menu.

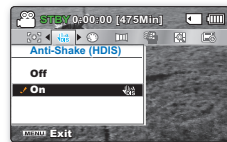

Éléments de sous-menu

- **Off (Arrêt)**: Désactive la fonction.
- **On (Marche)** (HDIS): Compense l'instabilité de l'image provoquée par les tremblements de la caméra, surtout dans les conditions d'agrandissement extrêmes.

La fonction Anti-Shake (HDIS) (Stabilisation(HDIS)) produit une image plus stable lors de :

- l'enregistrement à l'aide de la fonction zoom ;
- l'enregistrement de petits objets ;
- l'enregistrement en marchant ou en bougeant ; et
- l'enregistrement par la fenêtre d'un véhicule en mouvement.



- Le mode Smart Auto règle automatiquement "Anti-Shake (HDIS) (Stabilisation(HDIS))" sur "On (Marche)".
- Si vous choisissez d'activer la fonction "Anti-Shake (HDIS)" (Stabilisation(HDIS)) vous percevrez une légère différence entre le mouvement réel et le mouvement à l'écran.
- Il est parfois impossible de corriger totalement les tremblements de caméra exagérés même si la fonction "Anti-Shake (HDIS)" (Stabilisation(HDIS)) est réglée sur "On" (Marche). Tenez fermement le caméscope à mémoire flash à deux mains.
- Nous vous conseillons de régler "Anti-Shake (HDIS)" (Stabilisation(HDIS)) sur "Off" (Arrêt) lorsque vous utilisez le caméscope à mémoire flash sur une table ou avec un trépied.
- L'enregistrement dans des conditions de faible éclairage et de grossissement extrême lorsque cette fonction est réglée sur "On (Marche)" peut provoquer une rémanence à l'extinction. Dans ce cas, nous vous conseillons d'utiliser un trépied et de désactiver la fonction "Anti-Shake (HDIS)" (Stabilisation(HDIS)).

Digital Effect (Effet numérique)

- La fonction Effet numérique vous permet d'apporter une touche personnelle à vos enregistrements.
 - Sélectionnez l'effet numérique correspondant au type d'image que vous souhaitez enregistrer et à l'effet que vous souhaitez créer.
 - Il existe 10 options d'effets numériques.
1. Appuyez sur la touche **MENU** → touche de **contrôle** (◀ / ▶) → "**Digital Effect (Effet numérique).**"
 2. Sélectionnez l'élément de sous-menu souhaité à l'aide de la touche de **Contrôle** (▲ / ▼) → Touche **OK**.
 3. Appuyez sur **MENU** pour quitter le menu.

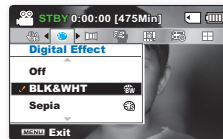
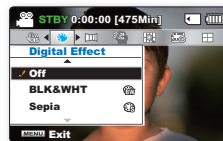

En mode "16:9 Wide (16:9)" ou "Anti-Shake (HDIS) (Stabilisation(HDIS))", vous ne pouvez pas utiliser les fonctions suivantes : "Mosaic" (Mosaïque), "Mirror" (Miroir) et "Step printing" (Effet strobo) (Digital Effect (Effet numérique)). Pour utiliser les options ci-après, il faut désactiver préalablement les modes "16:9 Wide (16:9)" ou "Anti-Shake (HDIS) (Stabilisation (HDIS))" en les réglant sur "Off (Arrêt)".

Exemples de 10 options d'effets numériques

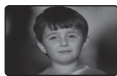

BLK&WHT (Noir et Blanc) (👤) Transforme l'image en noir et blanc.



Negative (Négatif) (👤) Permet d'inverser les couleurs et la luminosité afin de donner l'aspect d'un négatif.



Emboss (Relief) (👤) Ce mode crée un effet 3D (relief).



Mirror (Miroir) (👤) Ce mode sépare l'image en deux et crée une image miroir sur la seconde demie.



Cosmetic (Cosmétique) (👤) Cette option vous permet de corriger les imperfections des visages.



Sepia (Sépia) (👤) Ce mode donne aux images une coloration brun rougeâtre.



Art (👤) Ajoute des effets artistiques à l'image.

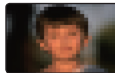

Mosaic (Mosaïque) (👤) Une transparence en mosaïque recouvre l'image.



Pastel (👤) Ce mode applique un effet de pastel à l'image.



Step printing (Effet strobo) (👤) Technique d'enregistrement de l'image en segments.

options d'enregistrement

Fader (Fondu)

Permet de donner un aspect professionnel à votre enregistrement à l'aide d'effets spéciaux comme l'ouverture ou la fermeture en fondu audébut ou à la fin d'une séquence.

1. Appuyez sur la touche **MENU** → touche de **contrôle** (◀ / ▶) → "**Fader (Fondu).**"
2. Sélectionnez l'élément de sous-menu souhaité à l'aide de la touche de **Contrôle** (▲ / ▼) → Touche **OK**.
3. Appuyez sur **MENU** pour quitter le menu.

Éléments de sous-menu

- **Off (Arrêt)**: Désactive la fonction.
- **In (Ouverture)** (▮▮▮): Ouverture en fondu dès le début de l'enregistrement.
- **Out (Fermeture)** (▮▮▮): Fermeture en fondu à la fin de l'enregistrement.
- **In-Out** (▮▮▮): Ouverture et fermeture en fondu au début et à la fin de l'enregistrement.

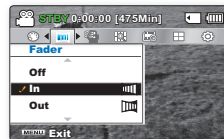

Ouverture en fondu

Appuyez sur la touche Mar./Arrêt de l'enregistrement lorsque "**Fader**" (**Fondu**) est réglé sur "**In**" (**Ouverture**). L'enregistrement débute sur un écran noir puis l'image et le son sont introduits graduellement.

Fermeture en fondu

Appuyez sur la touche Mar./Arrêt de l'enregistrement lorsque "**Fader**" (**Fondu**) est réglé sur "**Out**" (**Fermeture**). L'enregistrement se termine sur une fermeture en fondu du son et de l'image.

Ouverture-Fermeture en fondu

Appuyez sur la touche Mar./Arrêt de l'enregistrement lorsque "**Fader**" (**Fondu**) est réglé sur "**In Out**" (**Ouvert-Fermé**). L'enregistrement débute sur un écran noir puis l'image et le son sont introduits graduellement. L'enregistrement se termine sur une fermeture en fondu du son et de l'image.



Cette fonction est désactivée après sapremière utilisation. Pour réutiliser cela, il vous faut d'abord procéder à une réinitialisation.

Wind Cut (Coupe vent)

You can reduce wind noise when recording sound from the built-in microphone. If "Wind Cut : On" is set, the low-frequency components in the sound picked up by the microphone will be cut off during recording: This makes it easier to hear voice and sound during playback. Use Wind Cut when recording in windy places such as a beach.

1. Appuyez sur la touche **MENU** → touche de **contrôle** (◀ / ▶) → "**Wind Cut (Coupe vent).**"
2. Sélectionnez l'élément de sous-menu souhaité à l'aide de la touche de **Contrôle** (▲ / ▼) → Touche **OK**.
3. Appuyez sur **MENU** pour quitter le menu.

Éléments de sous-menu

- **Off (Arrêt)**: Désactive la fonction.
- **On (Marche)** (👉): Réduit le bruit du vent et autres bruits en cours d'enregistrement.

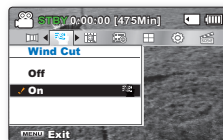

Lorsque "Wind Cut" (Coupe Vent) est réglé sur "On" (Marche), une partie du son à basse fréquence est éliminé avec le bruit du vent.

Digital Zoom (Zoom numérique)

Permet la sélection du niveau maximal pour les zooms à niveau plus élevé que 10x (réglage par défaut) pendant un enregistrement. Le zoom jusqu'à 10x est effectué par fonction optique ; ceux qui suivent sont effectués par le zoom numérique jusqu'à 1200x. Notez que l'utilisation du zoom numérique réduit la qualité d'image.

1. Appuyez sur la touche **MENU** → touche de **contrôle** (◀ / ▶) → "**Digital Zoom (Zoom numérique).**"
2. Sélectionnez l'élément de sous-menu souhaité à l'aide de la touche de **Contrôle** (▲ / ▼) → Touche **OK**.
3. Appuyez sur **MENU** pour quitter le menu.

Éléments de sous-menu

- **Off (Arrêt)**: Zoom optique (uniquement) disponible jusqu'à 10x.
- **On (Marche)**: Zoom numérique disponible jusqu'à 1200x.
Déplacer le levier de zoom affiche la barre de zoom numérique.

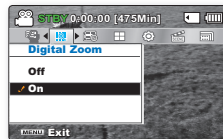

Le côté droit de la barre indique le facteur de zoom numérique.
La zone de zoom apparaît lors de la sélection du niveau de zoom.



- Le coefficient de zoom appliqué au sujet peut affecter la qualité de l'image.
- Poussé au maximum, le zoom peut donner une image de moindre qualité.

options d'enregistrement

Time Lapse REC (Enr par interv)

La fonction Enregistrement à intervalles enregistre les images figées selon un intervalle que vous pouvez spécifier et les exécute comme s'il s'agissait d'un fichier vidéo unique.

Cette fonction sert à observer les mouvements des nuages, les changements de luminosité au cours d'une journée, des fleurs en pleine floraison, etc.

Réglage du mode Enregistrement par intervalle:

Pour enregistrer en mode Enregistrement par intervalle, il faut régler l'intervalle d'enregistrement et la durée totale d'enregistrement dans le menu.

1. Appuyez sur la touche **MENU** → touche de **contrôle** (◀ / ▶) → "**Time Lapse REC (Enr par interv)**"
2. Appuyez sur la touche de **contrôle** (▲ / ▼) → "**On**" (**Marche**) → Touche **OK**.
 - Les éléments correspondants à l'intervalle d'enregistrement et à la durée totale d'enregistrement s'affichent.
3. Sélectionnez la valeur de l'intervalle souhaitée ("**Sec**" (**sec.**)) à l'aide de la touche de **contrôle** (▲ / ▼).
4. Déplacez-le ensuite à l'aide de la touche de **contrôle** (◀ / ▶) et réglez la durée totale d'enregistrement ("**Hr**" (**heure**)) de la même manière.
5. Appuyez sur la touche **OK** pour terminer le réglage puis appuyez sur la touche **MENU** et quittez le menu.
6. Une fois que vous avez réglé le mode Enregistrement par intervalle, appuyez sur la touche **Mar./Arrêt de l'enregistrement**. L'enregistrement par intervalle démarre.
 - Les images figées sont stockées une par une en fonction de l'intervalle et de la durée totale de l'enregistrement.

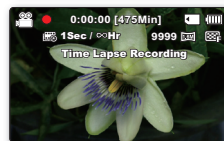
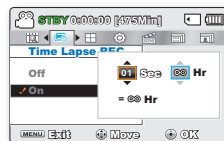
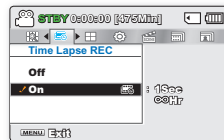

Éléments de sous-menu

- **Off (Arrêt):** Désactive la fonction.
 - **On (Marche)** (📷): Intervalle ("**Sec**" (**sec.**)): L'image du sujet est saisie dans l'intervalle défini. Les photos sont automatiquement captées image par image, selon l'intervalle spécifié, puis sauvegardées sur le support de stockage.
01Sec → 03Sec → 05Sec → 10Sec → 15Sec → 30Sec (secondes)
- Limite ENR ("**Hr**" (**heure**)): Lorsque vous effectuez les réglages préalables (intervalle d'enregistrement et durée d'enregistrement totale), la durée approximative de l'enregistrement par intervalle s'affiche sur l'écran de menus.
☉ Hr → 24Hr → 48Hr → 72Hr (heures)

Exemple d'enregistrement par intervalle

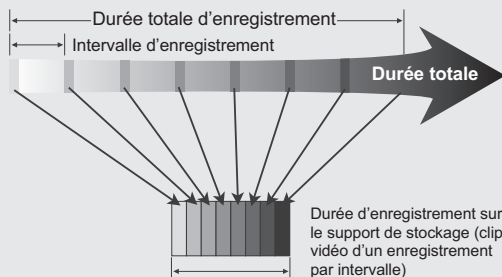

La fonction Enregistrement par intervalle enregistre la prise vidéo image par image selon l'intervalle prédéfini pour la durée totale de l'enregistrement afin de produire une vidéo à enregistrement par intervalle.

La fonction Enregistrement par intervalle est utile dans les cas suivants:

- Fleurs en pleine floraison
- Mue d'insecte
- Nuages défilant dans le ciel





- Cette fonction est désactivée après sa première utilisation. Pour réutiliser cela, il vous faut d'abord procéder à une réinitialisation.
- Un clip vidéo d'une 1 seconde est composé de 30 images filmées en juxtaposition. La durée minimale d'une vidéo susceptible d'être enregistrée sur le caméscope étant d'une seconde, le réglage Intervalle définit la durée requise pour. Par exemple, si vous spécifiez un intervalle de "30 Sec" (30s.), l'enregistrement par intervalle devra être de 15 minutes au moins pour obtenir un enregistrement vidéo d'1 seconde minimum (30 images).
- Une fois que l'enregistrement par intervalle est terminé pour la durée totale d'enregistrement, l'appareil passe en mode veille.
- Pour arrêter l'enregistrement par intervalle, appuyez sur la touche **Marche/Arrêt de l'enregistrement**.
- L'enregistrement par intervalle ne peut pas accueillir l'entrée de son. (enregistrement muet)
- Dès que la taille de l'enregistrement vidéo sur la mémoire de stockage atteint 1,8 Go, un nouveau fichier d'enregistrement est automatiquement créé.
- Lorsque le bloc-pile se décharge durant l'enregistrement par intervalle, les données enregistrées jusqu' alors sont sauvegardées et l'appareil passe en mode veille. Au bout d'un moment, un message d'avertissement concernant le bloc-pile déchargé s'affiche puis l'appareil s'éteint automatiquement.
- Lorsque l'espace mémoire sur le support de stockage est insuffisant pour l'enregistrement par intervalle, l'appareil passe en mode veille après avoir sauvegardé l'enregistrement pour la durée maximale disponible.
- Nous vous conseillons d'utiliser l'adaptateur CA lors de l'exécution de la fonction Enregistrement par intervalle.
- Lorsque l'enregistrement par intervalle démarre, le message "Time Lapse Recording" (Enr par interv) clignote à l'écran, qui semble être figé. Ceci n'est pas un dysfonctionnement. Par conséquent, ne coupez pas l'alimentation et ne retirez pas la carte mémoire du caméscope.

options d'enregistrement

Guideline (Viseur)

- Guideline displays a certain pattern on the LCD screen so that you can easily set the image composition when recording images.
 - The camcorder provides 3 types of guidelines.
1. Appuyez sur la touche **MENU** → touche de **contrôle** (◀ / ▶) → "**Guideline (Viseur).**"
 2. Sélectionnez l'élément de sous-menu souhaité à l'aide de la touche de **Contrôle** (▲ / ▼) → Touche **OK**.
 3. Appuyez sur **MENU** pour quitter le menu.

Éléments de sous-menu

- **Off (Arrêt):** Désactive la fonction.
- **Cross (Colimateur)**(): Enregistre le sujet positionné au centre comme pour la plupart des compositions d'enregistrement normales.
- **Grid (Grille)**(): Enregistre le sujet en composition horizontale ou verticale ou en gros plan.
- **Safety Zone (Zone sécurisée)**(): Enregistre le sujet situé dans la zone de sécurité empêchant ainsi le rognage de gauche et de droite au montage 4:3 et du haut et du bas au montage 2,35:1. Activez la "**Safety Zone**" (**Zone sécurisée**) si vous souhaitez mettre plusieurs sujet dans la même scène et à la bonne taille.

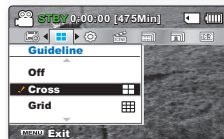
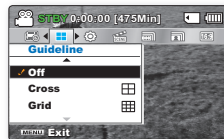



- Positionnement du sujet sur le point de croisement pour une composition équilibrée.
- Les lignes de référence ne sont pas enregistrées avec l'image.

options de lecture

ÉLÉMENTS DU MENU DE LECTURE

- Les éléments accessibles sur le menu varient en fonction du mode d'opération.
 - Voir l'utilisation des touches et les fonctions de lecture en page 40 à 43.
 - Voir les détails des éléments du menu de lecture en page 59 à 69.
- : Possible
× : Impossible

Éléments	Lecture vidéo ()	Lecture photo ()	Valeur par défaut	Page
Play Option (Mode lect)	●	×	Play All (Lire tout)	59
Delete (Suppr)	●	●	-	60
Protect (Protéger)	●	●	-	61
Story-Board Print (Impr story-Board)	●	×	-	62
Copy (Copie) (SMX-C24 uniquement)	●	●	-	64
Edit (Modification)	●	×	-	65
Divide (Divise)	●	×	-	66
Combine (Combiner)	●	×	-	66
Share Mark (Symbole partage)	●	×	-	67
Slide Show (Diaporama)	×	●	-	68
Slide Show Option (Option diaporama)	×	●	-	69
File Info (Info fichier)	●	●	-	69
Settings (Réglage)	●	●	-	71







En général, l'index des vignettes et l'affichage image par image utilisent la même méthode. pour les réglages liés aux fonctions, alors que les options détaillées peuvent être différentes.

Play option (Option lecture)

Vous pouvez définir un style de lecture spécifique selon votre préférence.



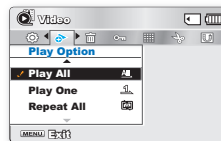

PRÉ-CONTRÔLE !

Appuyez sur la touche **Mode** () pour sélectionner le mode Lect. ➔ page 19

1. Sélectionnez l'écran de l'index des vignettes Vidéo ou Photo.
 - Vous pouvez tout simplement basculer entre l'index des vignettes vidéo et photo, à l'aide du bouton de zoom.
2. Appuyez sur la touche **MENU** → touche de **contrôle** ( / ) → "**Play Option (Option lecture).**"
3. Appuyez d'abord sur la touche de **contrôle** ( / ) pour sélectionner les images photo de votre choix puis sur la touche **OK**.
 - Lors de la lecture vidéo, un témoin apparaît à l'écran correspondant à l'option de lecture sélectionnée.



Éléments de sous-menu

- **Play All (Lire tout)** (): Lance la lecture à partir de la vidéo sélectionnée jusqu'à la dernière vidéo disponible.
- **Play One (Lire une fois)** (): Les images vidéo sélectionnées sont lues.
- **Repeat All (Répéter tout)** (): Toutes les vidéos sont lues de manière répétée.
- **Repeat One (Répéter un)** (): Les vidéos sélectionnées sont lues de manière répétée.

options de lecture

Delete (Suppr)

Vous pouvez effacer vos enregistrements un par un ou tous d'un coup.

PRÉ-CONTRÔLE !

Appuyez sur la touche **Mode** (RE) pour sélectionner le mode Lect. ➔ page 19

1. Sélectionnez l'écran de l'index des vignettes Vidéo ou Photo.
 - Vous pouvez tout simplement basculer entre l'index des vignettes vidéo et photo, à l'aide du bouton de zoom
2. Appuyez sur la touche **MENU** ➔ touche de **contrôle** (◀ / ▶) ➔ "**Delete (Suppr).**"
3. Appuyez d'abord sur la touche de **contrôle** (▲ / ▼) pour sélectionner les images photo de votre choix puis sur la touche **OK**.
4. Le menu contextuel de sélection apparaît en fonction de l'élément du menu sélectionné. Dans le cas présent, sélectionnez l'élément à l'aide de la touche de **contrôle** (◀ / ▶) et de la touche **OK**.
5. Répétez l'étape 4 pour chacun des éléments que vous souhaitez supprimer.
6. Appuyez sur la touche **MENU** pour supprimer les éléments que vous avez sélectionnés.

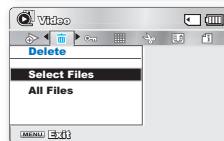

Éléments de sous-menu

- **Select Files (Sélection fichier):** Supprime l'image vidéo (ou photo) individuelle sélectionnée. Pour supprimer les images vidéo (ou photo) individuelles, sélectionnez les images vidéo (ou photo) que vous voulez supprimer en appuyant sur la touche **OK**. Appuyez ensuite sur la touche **MENU** pour supprimer. Le témoin (RE) s'affiche sur les images vidéo (ou photo) sélectionnées. Appuyer sur la touche **OK** bascule la sélection et la désactive.
- **All Files (Tous les fichiers):** Supprime toutes les images vidéo (ou photo).



- Une fois que le fichier est supprimé, il ne peut pas être restauré à nouveau.
- Notez que le retrait du bloc-piles ou le débranchement de l'adaptateur secteur CA en cours de suppression de fichier risque d'endommager le support de stockage.



- Activez la protection d'image pour protéger vos fichiers importants contre la suppression. ➔ page 61
- Si vous tentez de supprimer une vidéo déjà protégée, le témoin de protection (RE) clignote. ➔ page 61
- Vous devez désactiver la fonction de protection afin de supprimer une image.
- Si le volet de protection contre l'écriture de la carte mémoire est verrouillé, vous ne pouvez pas la supprimer. ➔ page 32
- Vous pouvez aussi formater le support de stockage afin de supprimer toutes les vidéos à la fois. Rappelez-vous que tous les fichiers et toutes les données, y compris les fichiers protégés, seront effacés.
- La suppression pourra ne pas s'exécuter si la charge du bloc-piles est insuffisante. Pour l'opération de suppression, il vaut mieux utiliser un adaptateur CA, lorsque celui-ci est disponible, afin d'éviter les coupures de courant.

Protect (Protéger)

- Vous pouvez protéger les images vidéo (ou photo) importantes que vous avez sauvegardées contre toute suppression accidentelle.
- Les vidéos protégées ne peuvent être supprimées, sauf si vous désactivez la protection ou formatez la mémoire.

PRÉ-CONTRÔLE !

Appuyez sur la touche **Mode** (RE) pour sélectionner le mode Lect. ➔ page 19

1. Sélectionnez l'écran de l'index des vignettes Vidéo ou Photo.
 - Vous pouvez tout simplement basculer entre l'index des vignettes vidéo et photo, à l'aide du bouton de zoom
2. Appuyez sur la touche **MENU** → touche de **contrôle** (◀ / ▶) → "**Protect (Protéger)**."
3. Appuyez d'abord sur la touche de **contrôle** (▲ / ▼) pour sélectionner les images photo de votre choix puis sur la touche **OK**.
4. Le menu contextuel de sélection apparaît en fonction de l'élément du menu sélectionné. Dans le cas présent, sélectionnez l'élément à l'aide de la touche de **contrôle** (◀ / ▶) et de la touche **OK**.
5. Répétez l'étape 4 pour chacun des éléments que vous souhaitez protéger.
6. Appuyez sur la touche **MENU** pour protéger les éléments que vous avez sélectionnés.

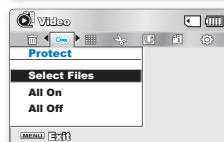

Éléments de sous-menu

- **Select Files (Sélection fichier)**: Protège les images vidéo (ou photo) sélectionnées contre la suppression. Pour protéger les images vidéo (ou photo) individuelles, sélectionnez les images vidéo (ou photo) souhaitées en appuyant sur la touche **OK**. Appuyez ensuite sur la touche **MENU** pour confirmer. Le témoin (☑) s'affiche sur les images vidéo (ou photo) sélectionnées. Appuyer sur la touche **OK** bascule la sélection et la désactive.
- **All On (Activer tout)**: Protège toutes les images vidéo (ou photo).
- **All Off (Désactiver tout)**: Annule la protection de toutes les images vidéo (ou photo).



- Les images vidéo (ou photo) protégées s'affichent avec le témoin (☑).
- Si le volet de protection en écriture de la carte mémoire est position Verrouillé, vous ne pouvez pas activer la protection de l'image.

options de lecture

Story-Board Print (Impr story-Board)

En imprimant un story-board, vous créez un résumé en images de votre vidéo qui présente son scénario en abrégé. Cette fonction capture arbitrairement 16 images figées de la vidéo sélectionnée pour en faire une seule image fixe en 16 parties que vous pouvez sauvegarder sur le support de stockage. Cette image constitue une présentation rapide de votre vidéo, qui permet d'en comprendre rapidement l'histoire.

PRÉ-CONTRÔLE !

Appuyez sur la touche **Mode** (Ⓜ) pour sélectionner le mode Lect. ➔page 19

1. Sélectionnez l'écran de l'index des vignettes Vidéo.
 - Vous pouvez tout simplement basculer entre l'index des vignettes vidéo et photo, à l'aide du bouton de zoom.
2. Appuyez sur la touche **MENU** → touche de **contrôle** (◀ / ▶ / OK) → "**Story-Board Print (Impr story-Board)**" → "**Select File** (Sélection fichier)."
3. Appuyez d'abord sur la touche de **contrôle** (▲ / ▼ / ◀ / ▶) pour sélectionner les images vidéo de votre choix puis sur la touche **OK**.
 - Un message de demande de confirmation apparaît.
4. Sélectionnez "**Yes**" (**Oui**).
 - Les fichiers image du story-board imprimé apparaissent sur l'écran ACL pendant près de 3 secondes.
 - Un instantané de 16 images figées formé par 16 images sélectionnées de manière arbitraire à partir de la vidéo sélectionnée est sauvegardé sur le support de stockage.

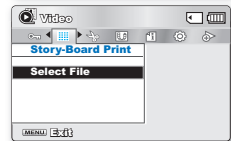

- Les images du story-board s'affichent au format 4:3. Par conséquent, il est possible que l'image ne puisse pas s'afficher en entier sur l'écran. En revanche, l'image s'affiche en plein écran sur un ordinateur.
- **Servez-vous de la touche iVIEW pour afficher un aperçu des images de storyboard à imprimer.** ➔page 63
- L'impression du story-board peut ne pas afficher la totalité des 16 images si au format vignette dans le cas suivant :
 - La vidéo enregistrée est trop courte (pour extraire les vignettes des 16 images si d'un film, il faut que la durée de celui-ci soit supérieure à 8 secondes.)





Utilisation de iVIEW

Cette fonction fournit un aperçu du story-board à imprimer, qui vous offre un résumé de la vidéo enregistrée et vous évite d'en visionner toutes les séquences.



PRÉ-CONTRÔLE !



Appuyez sur la touche **Mode**  pour sélectionner le mode Lect. ➔page 19

1. Sélectionnez l'écran de l'index des vignettes Vidéo.
 - Vous pouvez tout simplement basculer entre l'index des vignettes vidéo et photo, à l'aide du bouton de zoom.
2. Appuyez d'abord sur la touche de contrôle ( /  /  / ) pour sélectionner les images photo de votre choix puis sur la touche

iVIEW

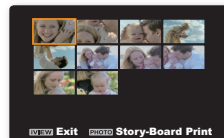
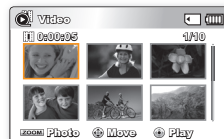
- L'échantillonnage des images en 16 images I apparaît sur l'écran ACL.
- Les images extraites des vidéos sélectionnées sont choisies arbitrairement et servent à la prévisualisation du story-board à imprimer.
- Si vous souhaitez enregistrer l'image du story-board sur le support de stockage, appuyez sur le bouton **Photo**  Vous pouvez trouver ensuite l'image du story-board sauvegardé en mode de lecture photo. ➔page 43



En mode STBY, cette touche fonctionne de la même manière que la touche Smart Auto .
Mode STBY : Appuyez sur la touche  → La fonction Smart Auto est opérationnelle. ➔page 37
Mode Lecture : Appuyez sur la touche  → La fonction iVIEW est opérationnelle.



- **Dans le cas suivant, l'extraction ne peut pas se faire avec toutes les vignettes 16 images I :**
 - La vidéo enregistrée est trop courte (pour extraire les vignettes des 16 images I d'un film, il faut que la durée de celui-ci soit supérieure à 8 secondes.)
- Cette fonction est disponible uniquement à partir de l'écran de l'index des vignettes vidéo.

options de lecture

Copy (Copie) (SMX-C24 uniquement)

Les vidéos et les photos stockées dans la mémoire intégrée peuvent être copiées sur la carte mémoire flash externe. L'opération de copie sur la carte mémoire ne supprime pas les originaux stockés dans la mémoire intégrée.

PRÉ-CONTRÔLE !

- Définissez le support de stockage adéquat. (insérez-la maintenant.) ➔ page 30
- Appuyez sur la touche **Mode** (Ⓜ) pour sélectionner le mode Lect. ➔ page 19

1. Sélectionnez l'écran de l'index des vignettes Vidéo ou Photo.
 - Vous pouvez tout simplement basculer entre l'index des vignettes vidéo et photo, à l'aide du bouton de zoom.
2. Appuyez sur la touche **MENU** → touche de **contrôle** (◀ / ▶) → "**Copy (Copie)**."
3. Appuyez d'abord sur la touche de **contrôle** (▲ / ▼) pour sélectionner les images vidéo de votre choix puis sur la touche **OK**.
4. Le menu contextuel de sélection apparaît en fonction de l'élément du menu sélectionné. Dans le cas présent, sélectionnez l'élément à l'aide de la touche de **contrôle** (◀ / ▶) et de la touche **OK**.
5. Répétez l'étape 4 pour chacun des éléments que vous souhaitez copier.
6. Appuyez sur la touche **MENU** pour copier les éléments que vous avez sélectionnés. Les éléments seront copiés sur un autre support de stockage.

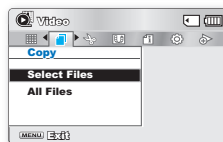
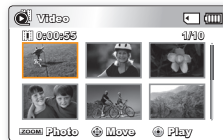

Éléments de sous-menu

- **Select Files (Sélection fichier):** Copie les images vidéo (ou photo) individuelles. Pour copier les images vidéo (ou photo) individuelles, sélectionnez les images vidéo (ou photo) souhaitées en appuyant sur la touche **OK**. Le témoin () s'affiche sur les images vidéo (ou photo) sélectionnées. Appuyez ensuite sur la touche **MENU** pour confirmer. Appuyer sur la touche **OK** bascule la sélection et la désactive.
- **All Files (Tous les fichiers):** Copie toutes les images vidéo (ou photo).



Notez que le retrait du bloc-piles ou le débranchement de l'adaptateur secteur CA en cours de copie de fichier risque d'endommager le support de stockage.



- Il est impossible d'exécuter la fonction "**Copy**" (**Copie**) si une carte mémoire n'est pas présente.
- Vous ne pourrez pas copier de fichier si la carte mémoire n'a pas suffisamment d'espace libre disponible. Supprimez les fichiers inutiles avant de poursuivre. ➔ page 60
- Vous ne pouvez copier de fichiers que dans la mesure où la taille totale des fichiers copiés reste inférieure à l'espace libre sur la carte mémoire. Si la taille des fichiers que vous souhaitez copier est supérieure à celle de l'espace libre disponible, un message d'erreur s'affichera.
- Les vidéos ou les photos copiées n'ont aucune protection même si l'original est protégé.
- La copie peut prendre un certain temps selon le nombre et la taille des fichiers concernés.
- La copie pourra ne pas fonctionner si la charge du bloc-piles est insuffisante. Il vaut mieux utiliser un adaptateur CA, lorsque celui-ci est disponible, afin d'éviter les coupures de courant.

Divide (Divise)

Vous pouvez scinder un vidéo autant de fois que vous le souhaitez afin d'en effacer les sections inutiles. Les vidéos sont scindées en groupes de deux.

PRÉ-CONTRÔLE !

Appuyez sur la touche **Mode** (Ⓜ) pour sélectionner le mode Lect. ➔ page 19

- Sélectionnez l'écran de l'index des vignettes Vidéo.
 - Vous pouvez tout simplement basculer entre l'index des vignettes vidéo et photo, à l'aide du bouton de zoom.
- Appuyez sur la touche **MENU** → touche de **contrôle** (▲ / ▼ / ◀ / ▶ / OK) → "**Edit (Modification)**" → "**Divide (Divise)**."
- Sélectionnez l'image vidéo souhaitée à l'aide de la touche de **contrôle** (▲ / ▼ / ◀ / ▶ / OK).
 - L'image vidéo sélectionnée est mise en mode pause.
- Recherchez le point de division en appuyant sur la touche de **contrôle** (◀ / ▶ / OK).
- Appuyez sur la touche **MENU** pour introduire une pause à l'emplacement du point de division.
 - Un message de demande de confirmation apparaît.
- Sélectionnez "**Yes**" (Oui)
 - Si vous souhaitez supprimer une partie d'une vidéo, scidez-la en premier lieu, puis supprimez la partie inutile. Après avoir scindé la vidéo, vous pouvez la combiner avec d'autres vidéos de votre choix. ➔ page 66
 - La seconde partie de la vidéo scindée s'affiche à la fin de l'index des vignettes.



Exemple : Vous pouvez diviser une vidéo en deux afin d'en supprimer une section inutile.

1. Avant de la diviser



0 à 60 secondes

2. Suite au scindage de la vidéo au point de 30 secondes.



0 à 30 secondes



31 à 60 secondes

3. Suite à la suppression de la première partie.



0 à 30 secondes

- La vidéo sélectionnée est scindée en deux parties.



La fonction Division est indisponible dans les conditions suivantes :

- Lorsque la durée totale d'enregistrement de la vidéo est inférieure à 6 secondes.
- Lorsque vous essayez de diviser les sections sans les sections de début et de fin pendant 3 secondes.
- Lorsque le fichier vidéo est enregistré en mode Time Lapse REC (Enreg par intervalle).
- Si la capacité de l'espace disponible restant est inférieure à 40 Mo.
- Vidéos enregistrées ou modifiées sur d'autres appareils.
- Il est impossible de supprimer une image protégée. Vous devez libérer la fonction de protection afin de la supprimer. ➔ page 61
- Le point de division peut floter avant ou après le point défini d'environ 0,5 secondes.
- Vous pouvez utiliser les fonctions Avance rapide / Retour rapide / Avance image / Ralenti avec la touche de **Contrôle** (◀ / ▶) tout en effectuant une division de fichier.

options de lecture

Combine (Combiner)

Vous pouvez combiner deux vidéos différentes

PRÉ-CONTRÔLE !

Appuyez sur la touche **Mode** (Ⓜ) pour sélectionner le mode Lect. ➔ page 19

- Sélectionnez l'écran de l'index des vignettes Vidéo.
 - Vous pouvez tout simplement basculer entre l'index des vignettes vidéo et photo, à l'aide du bouton de zoom.
- Appuyez sur la touche **MENU** → touche de **contrôle** (▲ / ▼ / ◀ / ▶) / OK → "**Edit (Modification)**" → "**Combine (Combiner)**."
- Positionnez-vous d'abord sur le clip vidéo que vous souhaitez combiner, en utilisant la touche de **Contrôle** (▲ / ▼ / ◀ / ▶ / OK).
- Appuyez sur **OK** pour sélectionner le clip. Le témoin (✓) s'affiche sur le clip vidéo sélectionné.
 - Appuyez sur la touche OK pour basculer entre les états de sélection et de désélection.
- Répétez les étapes 3 et 4 pour la deuxième vidéo que vous souhaitez combiner à ce clip.
- Appuyez sur la touche **MENU**.
 - Un message apparaît qui vous demande confirmation de l'opération.
- Sélectionnez "**Yes**" (**Oui**)
 - Les deux clips vidéo que vous avez sélectionnés sont combinés selon l'ordre utilisé lors de leur sélection et de leur restauration en un seul clip vidéo.
 - La vignette du premier clip vidéo apparaît sous forme de vignette de vidéo combinée.



- La fonction Combine est indisponible dans les conditions suivantes:**
 - Il est impossible de combiner des vidéos de différents types de résolution (comme par exemple, TV élevé/TV Supérieur/TV normal et Web Supérieur/Web Normal).
 - Il est impossible de combiner des vidéos de différents formats. (4:3 et 16:9).
 - Il est impossible de combiner des fichiers vidéo enregistrés en mode Enr par interv et des fichiers enregistrés en mode normal.
 - Il est impossible de combiner deux fichiers dont la taille combinée dépasserait environ 1,8 Go.
 - Si la capacité de l'espace disponible restant est inférieure à environ 40 Mo.
 - Il est possible de combiner uniquement 2 vidéos à la fois.
 - Si vous combinez des vidéos ayant la même résolution mais une qualité d'image différente, la vidéo résultante héritera de la qualité d'image la moins bonne pour la lecture. (Par exemple, si vous combinez un clip vidéo de qualité "**TV Super Fine**" (TV élevé) avec un autre clip de qualité "**TV Fine**" (TV Supérieur) qui ont tous deux la même résolution, la vidéo résultant de cette combinaison sera de résolution et de qualité "**TV Fine**" (TV Supérieur).
 - Vidéos enregistrées ou modifiées sur d'autres appareils.
- Il est impossible de combiner des vidéos protégées. Vous devez désactiver la fonction de protection afin de les combiner. ➔ page 61
- La vidéo originale n'est pas conservée.
- Vous pouvez utiliser les fonctions Avance rapide / Retour rapide / Avance image / Ralenti avec la touche de **Contrôle** (◀ / ▶) tout en exécutant une combinaison de fichiers.
- Cette fonction est disponible uniquement à partir de l'écran de l'index des vignettes vidéo.



Share Mark (Symbole partage)

Vous pouvez régler le symbole Partage  sur l'image vidéo. Vous pouvez ensuite directement charger le fichier ainsi marqué sur le site YouTube.



PRÉ-CONTRÔLE !

Appuyez sur la touche **Mode**  pour sélectionner le mode Lect. ➔ page 19

1. Sélectionnez l'écran de l'index des vignettes Vidéo.
 - Vous pouvez tout simplement basculer entre l'index des vignettes vidéo et photo, à l'aide du bouton de zoom.
2. Appuyez sur la touche **MENU** → touche de **contrôle** (◀ / ▶) → "**Share Mark (Symbole partage)**" → "**Select Files (Sélection fichier).**"
3. Servez-vous de la touche de **contrôle** (▲ / ▼ / ◀ / ▶) pour sélectionner les images vidéo de votre choix puis appuyez sur la touche **OK**.
 - Le témoin  is displayed on the selected videos. s'affiche sur la vidéo sélectionnée.
 - Vous pouvez aussi vérifier la présence du symbole Partage sur l'image vidéo en appuyant sur la touche Partage .
4. Répétez l'étape 3 pour chacune des vidéos que vous souhaitez marquer.
5. Appuyez sur la touche **MENU**.
 - Un message de demande de confirmation apparaît.
6. Sélectionnez "**Yes**" (**Oui**)

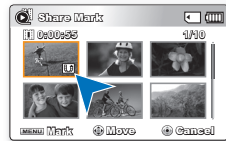
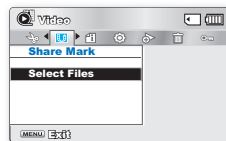

En utilisant le logiciel Intelli-studio intégré au caméscope, vous pouvez facilement charger des vidéos signalées par le symbole Partage. ➔ page 89

options de lecture

Slide Show (Diaporama)

Vous pouvez lire automatiquement toutes les images photos stockées sur le support de stockage.

PRÉ-CONTRÔLE !

Appuyez sur la touche **Mode** () pour sélectionner le mode Lect. ➔ page 19

1. Sélectionnez l'écran de l'index des vignettes Photo.
 - Vous pouvez tout simplement basculer entre l'index des vignettes vidéo et photo, à l'aide du bouton de zoom.
2. Appuyez sur la touche **MENU** → touche de **contrôle** (◀ / ▶) → "**Slide Show (Diaporama)**" → "**Start (Dém.)**."
3. Appuyez sur la touche **OK**.
 - Le témoin () s'affiche. Le diaporama commence à partir de l'image actuellement affichée.
 - Le diaporama démarre dans 2 à 3 secondes.
 - Pour arrêter le diaporama, appuyez à nouveau sur la touche **OK**.



- 4 fichiers de musique de fond sont stockés, par défaut, dans le caméscope. Lorsqu'un diaporama est lancé, les fichiers de musique de fond s'exécutent selon un ordre arbitraire.
 - Vous pouvez régler le niveau de volume de la musique de fond à l'aide des touches de **contrôle** (▲ / ▼) tout en exécutant un diaporama musical.
 - Le diaporama démarre même lorsqu'il n'y a qu'une seule image photo.
-

Slide Show Option

Vous pouvez obtenir un diaporama aux multiples effets.

PRÉ-CONTRÔLE !

Appuyez sur la touche **Mode** (☺) pour sélectionner le mode Lect. ➡ page 19

1. Sélectionnez l'écran de l'index des vignettes Photo.
 - Vous pouvez tout simplement basculer entre l'index des vignettes vidéo et photo, à l'aide du bouton de zoom.
2. Appuyez sur la touche **MENU** → touche de **contrôle** (◀ / ▶) → "**Slide Show Option (Option diaporama).**"
3. Appuyez d'abord sur la touche de **contrôle** (▲ / ▼ / ◀ / ▶) pour sélectionner les images vidéo de votre choix puis sur la touche **OK**.
4. Le diaporama débute avec l'élément sélectionné.
 - Pour arrêter le diaporama, appuyez à nouveau sur la touche **OK**.

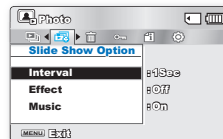

Éléments de sous-menu

- **Interval (Enr par interv)** : Réglez l'interval de transition des images du diaporama. (1 sec ou 3 sec)
- **Effect (Effet)**: Si l'option "**Effect**" (**Effet**) est réglée sur "**On**" (**Marche**), le diaporama affichera les images de manière consécutive.
- **Music (Musiq)**: Si l'option "**Music**" (**Musique**) est réglée sur "**On**" (**Marche**), le diaporama se reproduira avec une musique d'arrière-fond. (La musique d'arrière-fond est sélectionnée de manière aléatoire à partir d'un échantillon de 5 fichiers de musique stockés à cet effet.)

File Info (Info fichier)

Permet de visualiser les informations de toutes les vidéos.

PRÉ-CONTRÔLE !

Appuyez sur la touche **Mode** (☺) pour sélectionner le mode Lect. ➡ page 19

1. Sélectionnez l'écran de l'index des vignettes Vidéo ou Photo.
 - Vous pouvez tout simplement basculer entre l'index des vignettes vidéo et photo, à l'aide du bouton de zoom.
2. Appuyez sur la touche **MENU** → touche de **contrôle** (◀ / ▶) → "**File Info (Info fichier)**" → "**Select File (Sélec fichier).**"
3. Servez-vous de la touche de **contrôle** (▲ / ▼ / ◀ / ▶) pour sélectionner les images vidéo de votre choix puis appuyez sur la touche **OK**.
 - Les informations du fichier sélectionné s'affichent tel qu'illustré ci-après:
 - Date
 - Duration (Durée de lecture)
 - Size (Taille)
 - Resolution (Résolution)
 - Appuyez à nouveau sur la touche **MENU** après avoir confirmé.

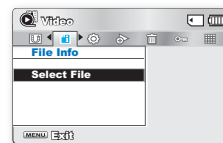

options de réglage

MODIFIER LES RÉGLAGES DU MENU "SETTINGS" (RÉGLAGE)

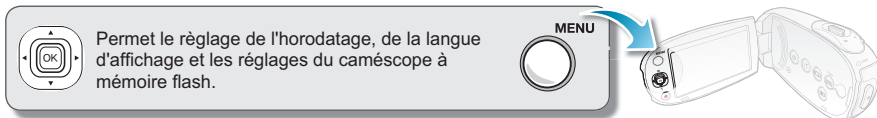



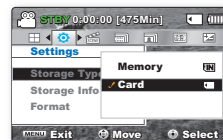

1. Appuyez sur la touche **MENU**.
 - L'écran du menu correspondant apparaît.
2. Appuyez sur la touche de **contrôle** (◀ / ▶) pour sélectionner "**Settings (Réglage)**".
 - Le menu du mode "**Settings**" (Réglage) apparaît.
3. Sélectionnez le sous-menu et son élément à l'aide de la touche de **contrôle** (▲ / ▼ / ◀ / ▶) et appuyez sur **OK**.
 - Appuyez sur la touche **MENU** pour revenir à l'écran normal.
 - Certains éléments ne peuvent être modifiés en fonction du mode sélectionné. (Si aucun support de stockage n'est inséré, il vous est donc impossible d'en sélectionner un ; il s'affiche en mode estompé dans le menu: "**Storage Type**" (**Stockage**) (SMX-C24 uniquement), "**Storage Info**" (Info mémoire), "**Format**" (Formatage), etc.)



- Le menu contextuel de sélection apparaît en fonction de l'élément du menu sélectionné. Dans le cas présent, sélectionnez l'élément à l'aide de la touche de contrôle (◀ / ▶) et de la touche **OK**.
- Avant de sélectionner un élément de menu, spécifiez d'abord le mode de fonctionnement approprié. ➔ page 19

RÉGLAGES DES ÉLÉMENTS DE MENU ()

● : Possible
 ✕ : Impossible

Éléments	Mode Enregistrement ( / )	Mode Lecture (Écran de l'index de vignettes)		Valeurs par défaut	Page
		Vidéo ()	Photo ()		
Storage Type (SMX-C24 uniquement)	●		●	Memory (Mémoire int)	30
Storage Info (Info mémoire)	●		●	-	72
Format (Formatage)	●		●	-	73
File No. (N° fichier)	●		●	Series (Séries)	73
Time Zone (Fuseau Horaire)	●		●	Home (Local)	74
Date/Time Set (Régl date/heure)	●		●	-	28
Date Type (Type date)	●		●	01/JAN/2010	75
Time Type (Type heure)	●		●	24Hr	76
Date/Time Display (Aff date/h)	●		●	Off (Arrêt)	76
LCD Brightness (Luminosité LCD)	●		✕	0	77
LCD Color (Couleur LCD)	●		✕	-	77
LCD Enhancer ((Optimiseur LCD)	●		✕	Off (Arrêt)	78
Auto LCD Off* (Arrêt auto LCD)*	●		✕	On (Marche)	78
Menu Design (Conception menu)	●		●	Misty White (Blanc mystique)	79
Transparency (Transparent)	●		✕	0%	79
Beep Sound (Signal sonore)	●		●	On (Marche)	80
Shutter Sound (Son obturateur)	●		●	On (Marche)	80
Auto Power Off* (Arrêt automatique)*	●		●	5 Min	81
PC Software (Logiciel PC)	●		●	On (Marche)	81
TV Display (Affichage TV)	●		✕	On (Marche)	82
Default Set (Réglage défaut)	●		●	-	82
Version	●		●	-	83
Language	●		●	English	29
Demo (Démon)	●		✕	On (Marche)	83



- Ces éléments et les valeurs par défaut sont susceptibles d'être modifiés sans préavis.
- Certaines fonctions du menu ne peuvent pas être activées simultanément. ➔ page 108
 Il est impossible de sélectionner les éléments de menu grisés.
- Les éléments signalés par * sont disponibles uniquement lorsque le caméscope fonctionne à l'aide du bloc-piles.

options de réglage

Storage Info (Info mémoire)

Illustre les informations de stockage. Permet de visualiser le support de stockage, l'espace utilisé et l'espace disponible.

1. Appuyez sur la touche de **contrôle** (▲ / ▼) → "**Storage Info (Info mémoire)**" → Touche **OK**.
2. Sélectionnez l'élément de sous-menu souhaité à l'aide de la touche de **Contrôle** (▲ / ▼) → Touche **OK**.
3. Appuyez sur **MENU** pour quitter le menu.

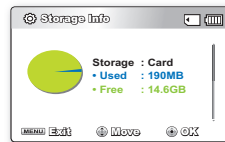

Éléments de sous-menu

- **Memory (Mémoire int)**: Illustre les informations sur la mémoire du support de stockage intégré. (SMX-C24 uniquement)
- **Card (Carte SD)**: Illustre les informations sur la mémoire de la carte mémoire insérée.

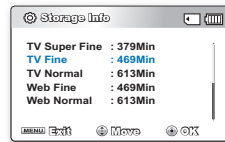

- Si aucun support de stockage n'est inséré, il vous est donc impossible d'en sélectionner un. Il s'affiche en mode estompé dans le menu.
- Sur l'écran Info mémoire, vous pouvez vérifier l'espace mémoire utilisé et l'espace mémoire disponible ainsi que la durée d'enregistrement restante pour les différentes résolutions. Pour obtenir les informations souhaitées, faites défiler l'écran à l'aide de la touche de **contrôle** (▲ / ▼).
- La capacité de mémoire réelle peut être inférieure à celle qui apparaît à l'écran car le firmware utilise une partie de la mémoire.

Format (Formatage)

Utilisez cette fonction pour supprimer complètement tous les fichiers ou corriger les problèmes liés au support de stockage.

1. Appuyez sur la touche de **contrôle** (▲ / ▼) → "**Format (Formatage)**" → Touche **OK**.
 - Un message de demande de confirmation concernant le formatage de la carte mémoire s'affiche.
2. Sélectionnez "**Yes**" (**Oui**)
 - Le formatage s'exécute accompagné d'un message.
3. Appuyez sur **MENU** pour quitter le menu.

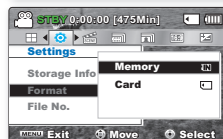
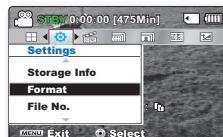

Éléments de sous-menu

- **Memory (Mémoire int)**: Formate le support de stockage intégré.
- **Card (Carte SD)**: Formate la carte mémoire.



- Durant le formatage, ne retirez pas le support d'enregistrement et n'exécutez aucune autre opération (de type mise hors tension de l'appareil, par exemple). Veillez également à vous servir de l'adaptateur CA, car le support d'enregistrement pourra être corrompu si le bloc-piles s'épuise pendant le formatage.
- Si le support d'enregistrement est corrompu, il faudra le formater à nouveau.



- **Ne formatez pas le support de stockage sur l'ordinateur ou tout autre appareil.** Assurez-vous de formater le support de stockage sur ce caméscope.
- Formatez la carte mémoire dans les cas suivants :
 - avant d'utiliser une nouvelle carte mémoire
 - lorsqu'il s'agit d'une carte mémoire formatée/enregistrée sur d'autres appareils
 - Lorsque le caméscope ne peut pas lire une carte mémoire
- Il est impossible de formater une carte mémoire dont l'onglet de protection est verrouillé.
- En l'absence de support de stockage inséré, aucune sélection ne peut aboutir. Les éléments concernés apparaissent alors estompés sur le menu.

File No. (N° fichier)

Les numéros de fichier sont attribués aux vidéos dans l'ordre dans lequel elles ont été

1. Appuyez sur la touche de **contrôle** (▲ / ▼) → "**File No. (N° fichier)**" → Touche **OK**.
2. Sélectionnez l'élément de sous-menu souhaité à l'aide de la touche de **Contrôle** (▲ / ▼) → Touche **OK**.
3. Appuyez sur **MENU** pour quitter le menu.

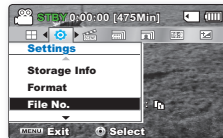

Éléments de sous-menu

- **Series (Série)**: Attribue les numéros de fichier de la séquence même si la carte mémoire est remplacée à la suite d'un formatage ou de la suppression de tous les fichiers. Le numéro de fichier est remis à zéro à la création d'un nouveau fichier.
- **Reset (Réini)**: Réinitialise le numéro de fichier à 0001 même à la suite d'un formatage, d'une suppression de tous les fichiers ou à l'insertion d'une nouvelle carte mémoire.

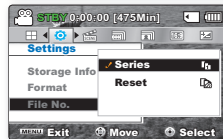

- Lorsque vous réglez "**File No.**" (**N° fichier**) sur "**Series**" (**Séries**), chaque fichier se voit attribué un numéro différent afin d'éviter la duplication des noms de fichier. Cette fonction se révèle très utile lorsque vous souhaitez gérer vos fichiers sur ordinateur.
- Pour obtenir les informations détaillées relatives à la structure des dossiers et fichiers, reportez-vous en page 93.

options de réglage

Time Zone (Fuseau Horaire)

Vous pouvez aisément régler l'horloge sur l'heure locale afin d'utiliser votre caméscope à mémoire flash au gré de vos déplacements.

Éléments de sous-menu

- **Home (Local)**: Applique l'horodatage en fonction du réglage du menu **"Date/Time Set" (Régl date/heure)**. Sélectionner si vous utilisez le caméscope à mémoire flash pour la première fois ou lorsque vous ramenez l'horodatage à l'heure de votre domicile.
- **Visit (Visite)** (): Cela permet de définir l'heure locale en visite dans un autre fuseau horaire sans modifier l'heure à domicile. L'horloge s'ajuste à la différence d'heure.

Réglage de l'horloge selon l'heure locale ("Visit" (Visite))

1. Appuyez sur la touche de **contrôle** (▲ / ▼) → **"Time Zone (Fuseau Horaire)"** → Touche **OK**.
 - L'écran des fuseaux horaires s'affiche.
2. Sélectionnez **"Visit" (Visite)** à l'aide de la touche de **contrôle** (▲/▼/OK), puis sélectionnez votre fuseau local à l'aide de la touche de **contrôle** (◀ / ▶).
 - Permet de vérifier la différence d'heure entre **"Home" (Local)** et **"Visit" (Visite)**.
3. Appuyez sur la touche **OK** pour confirmer.
 - L'horodatage est maintenant réglé à l'heure de l'endroit de votre visite.
4. Appuyez sur **MENU** pour quitter le menu.
 - Si vous avez défini **"Time Zone : Visit" (Fuseau Horaire : Visite)** l'icône () s'affiche auprès de l'horodatage. ➔ page 76

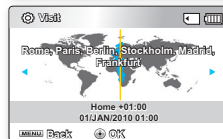
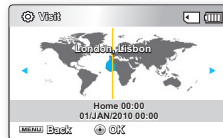

Villes sélectionnées pour déterminer le fuseau horaire.

Villes	Fuseau Horaire	Villes	Fuseau Horaire
London, Lisbon	+00:00	Adelaide	+09:30
Rome, Paris, Berlin, Stockholm, Madrid, Frankfurt	+01:00	Guam, Sydney, Brisbane	+10:00
Athens, Helsinki, Cairo, Ankara	+02:00	Solomon Islands	+11:00
Moskva, Riyadh	+03:00	Wellington, Fiji	+12:00
Teheran	+03:30	Samoa, Midway	-11:00
Abu Dhabi, Muscat	+04:00	Honolulu, Hawaii, Tahiti	-10:00
Kabul	+04:30	Alaska	-09:00
Tashkent, Karachi	+05:00	LA, San Francisco, Vancouver, Seattle	-08:00
Calcutta, New Delhi	+05:30	Denver, Phoenix, Salt Lake City	-07:00
Kathmandu	+05:45	Chicago, Dallas, Houston, Mexico City	-06:00
Almaty, Dacca	+06:00	New York, Miami, Washington D.C., Montreal, Atlanta	-05:00
Yangon	+06:30	Caracas, Santiago	-04:00
Bangkok	+07:00	Buenos Aires, Brasilia, Sao Paulo	-03:00
Hong Kong, Beijing, Taipei, Singapore, Manila	+08:00	Fernando de Noronha	-02:00
Seoul, Tokyo, Pyongyang	+09:00	Azores, Cape Verde	-01:00



- Il est possible de régler l'horodatage dans l'option **"Date/Time Set" (Régl date/heure)** du menu **"Settings" (Réglage)**. ➔ page 28
- Les heures indiquées ici sont basées sur l'heure GMT (Temps moyen de Greenwich).

Date Type (Type date)

Sélectionnez le format de date souhaité.

1. Appuyez sur la touche de **contrôle** (▲ / ▼) → "**Date Type (Type date)**" → Touche **OK**.
2. Sélectionnez l'élément de sous-menu souhaité à l'aide de la touche de **Contrôle** (▲ / ▼) → Touche **OK**.
3. Appuyez sur **MENU** pour quitter le menu.

Éléments de sous-menu

- **2010/01/01**: Affiche la date en commençant par l'année, le mois (à deux chiffres) et le jour.
- **JAN/01/2010**: Affiche la date dans l'ordre : année, mois et jour.
- **01/JAN/2010**: Affiche la date dans l'ordre : jour, mois et année.
- **01/01/2010**: Affiche la date en commençant par le jour, le mois (à deux chiffres) et l'année.

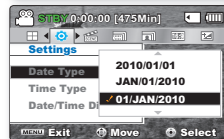
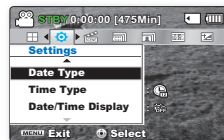

Cette fonction dépend du réglage "**Date/Time Display**" (Aff date/h).

options de réglage

Time Type (Type heure)

Vous pouvez choisir le format d'affichage de l'heure.

1. Appuyez sur la touche de **contrôle** (▲ / ▼) → "Time Type (Type heure)" → Touche **OK**.
2. Sélectionnez l'élément de sous-menu souhaité à l'aide de la touche de **Contrôle** (▲ / ▼) → Touche **OK**.
3. Appuyez sur **MENU** pour quitter le menu.

Éléments de sous-menu

- **12 Hr**: L'heure s'affiche au format de 12 heures.
- **24 Hr**: L'heure s'affiche au format de 24 heures.

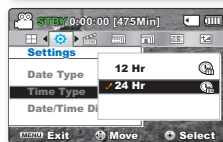
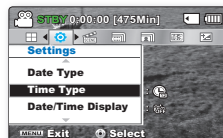

Cette fonction dépend du réglage "Date/Time Display" (Aff date/h).

Date/Time Display (Aff date/h)

Vous pouvez régler l'affichage de l'horodatage sur l'écran ACL. Vous devez régler l'horloge avant d'utiliser la fonction d'horodatage. ➔page 28

1. Appuyez sur la touche de **contrôle** (▲ / ▼) → "Date/Time Display (Aff date/h)" → Touche **OK**.
2. Sélectionnez l'élément de sous-menu souhaité à l'aide de la touche de **Contrôle** (▲ / ▼) → Touche **OK**.
3. Appuyez sur **MENU** pour quitter le menu.
 - La date et l'heure s'affichent sur l'écran ACL en fonction de l'option sélectionnée.

Éléments de sous-menu

- **Off (Arrêt)**: La date et l'heure ne s'affichent pas.
- **Date**: Affiche la date actuelle.
- **Time (Heure)**: Affiche l'heure actuelle
- **Date & Time (Date & Heure)**: Affiche la date et l'heure actuelle.

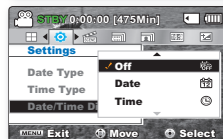
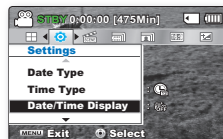

- L'horodatage affiche "01/JAN/2010 00:00" dans les conditions suivantes.
 - Si la pile rechargeable intégrée est faible ou à plat.
- Cette fonction dépend des réglages "Date Type" (Type date) et "Time Type" (Type heure).

LCD Brightness (Luminosité LCD)

Permet de régler la luminosité de l'écran ACL pour compenser l'éclairage ambiant.

1. Appuyez sur la touche de **contrôle** (▲ / ▼) → "LCD Brightness (Luminosité LCD)" → Touche OK.
2. Appuyez sur la touche de **Contrôle** (◀ / ▶) pour régler la valeur de l'élément souhaité.
 - Appuyez sur la touche de **contrôle** (▶) pour éclaircir l'écran appuyez sur la touche de **contrôle** (◀) pour l'assombrir.
3. Appuyez sur **MENU** pour quitter le menu.

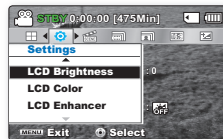

- Un écran ACL très lumineux consomme davantage d'énergie.
- Réglez la luminosité de l'écran ACL lorsque l'éclairage ambiant est trop lumineux et l'écran difficilement lisible en intérieur.
- La luminosité de l'écran ACL n'affecte en rien la luminosité des images enregistrées.
- La luminosité de l'écran ACL peut être réglée entre -15 et 15.

LCD Color (Couleur LCD)

- Offre plusieurs options pour modifier l'effet couleur de l'écran en ajustant le niveau de rouge et de bleu.
- Lorsque vous définissez la gamme des couleurs, plus le chiffre est élevé, plus l'écran ACL sera clair

1. Appuyez sur la touche de **contrôle** (▲ / ▼) → "LCD Color (Couleur LCD)" → Touche OK.
2. Appuyez sur la touche de **Contrôle** (◀ / ▶) pour régler la valeur de l'élément souhaité.
 - Il est possible d'ajuster le niveau de couleur de l'écran ACL (rouge/bleu) de -15 à 15 à l'aide de la touche de **contrôle** (▲ / ▼ / ◀ / ▶ / OK).
3. Appuyez sur **MENU** pour quitter le menu.

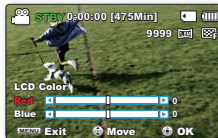
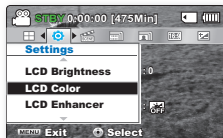

- Vous pouvez manipuler les couleurs qui s'affichent à l'écran en réglant les gammes de couleurs rouge et bleu.
- Les réglages de couleur de l'écran ACL n'affectent pas l'image à enregistrer.
- Les valeurs supérieures du bleu ou du rouge produisent un écran ACL plus lumineux.

options de réglage

LCD Enhancer (Optimiseur LCD)

Le contraste est amélioré pour produire une image claire et lumineuse. Cet effet s'applique également en extérieur avec une lumière du jour intense.

1. Appuyez sur la touche de **contrôle** (▲ / ▼) → "LCD Enhancer" (Optimiseur LCD) → Touche OK.
2. Sélectionnez l'élément de sous-menu souhaité à l'aide de la touche de **Contrôle** (▲ / ▼) → Touche OK.
3. Appuyez sur **MENU** pour quitter le menu.

Éléments de sous-menu

- **Off (Arrêt)**: Désactive la fonction
- **On (Marche)** (☒): Le contraste de l'écran ACL est amélioré.

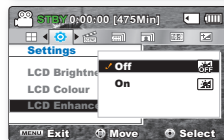
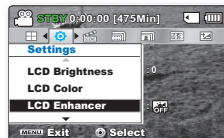

- La fonction d'optimiseur ACL n'affecte pas la qualité de l'image en cours d'enregistrement.
- Lorsque l'optimiseur ACL est utilisé avec un faible éclairage, des bandes peuvent apparaître sur l'écran ACL. Il ne s'agit pas d'un dysfonctionnement.
- L'utilisation de la fonction d'optimiseur ACL peut entraîner des distorsions de couleur à l'écran.

Auto LCD Off (Arrêt auto LCD)

Pour réduire la consommation d'énergie, la luminosité de l'écran ACL sera automatiquement diminuée si le caméscope reste inactif pendant plus de 2 minutes.

1. Appuyez sur la touche de **contrôle** (▲ / ▼) → "Auto LCD Off" (Arrêt auto LCD) → Touche OK.
2. Sélectionnez l'élément de sous-menu souhaité à l'aide de la touche de **Contrôle** (▲ / ▼) → Touche OK.
3. Appuyez sur **MENU** pour quitter le menu.

Éléments de sous-menu

- **Off (Arrêt)**: Désactive la fonction
- **On (Marche)**: Dès que le caméscope est inactif pendant plus de 2 minutes en mode veille Vidéo ou Photo et pendant plus de 5 minutes en mode Enregistrement vidéo, le mode Économie d'énergie démarre en atténuant la luminosité de l'écran ACL.

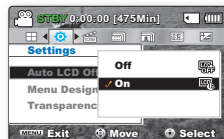
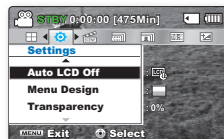

- Lorsque la fonction "Auto LCD Off" (Arrêt Auto LCD) est activée, vous pouvez appuyer sur une touche quelconque du caméscope pour régler la luminosité de l'écran ACL sur la valeur normale.
- L'option Auto LCD Off (Arrêt auto LCD) est désactivée dans les cas suivants :
 - En cas de connexion d'un câble d'alimentation CC (adaptateur d'alimentation CA, câble USB).

Menu Design (Conception menu)

Permet de choisir les couleurs d'affichage du menu.

1. Appuyez sur la touche de **contrôle** (▲ / ▼) → "Menu Design" (Conception menu) → Touche **OK**.
2. Sélectionnez l'élément de sous-menu souhaité à l'aide de la touche de **Contrôle** (▲ / ▼) → Touche **OK**.
 - "Misty White" (Blanc mystique) → "Premium Black" (Noir supérieur)
3. Appuyez sur **MENU** pour quitter le menu.



Transparency (Transparent)

Permet de choisir la transparence d'affichage du menu.

1. Appuyez sur la touche de **contrôle** (▲ / ▼) → "Transparency" → Touche **OK**.
2. Sélectionnez l'élément de sous-menu souhaité à l'aide de la touche de **Contrôle** (▲ / ▼) → Touche **OK**.
 - La valeur de la transparence de l'écran de menu est modifiée pour correspondre à la valeur sélectionnée.
 - Plus grande la valeur, plus transparent l'écran.
3. Appuyez sur **MENU** pour quitter le menu.



Éléments de sous-menu

"0%" → "20%" → "40%" → "60%"

<Transparence 0%>

<Transparence 60%>



La valeur de réglage s'applique à l'écran de menu en mode Enregistrement uniquement.

options de réglage

Beep Sound (Signal sonore)

Active ou désactive le bip sonore. Lorsque vous configurez le menu de réglage en conséquence, le bip sonore s'active à la mise en marche de l'appareil.

1. Appuyez sur la touche de **contrôle** (▲ / ▼) → "Beep Sound (Signal sonore)" → Touche **OK**.
2. Sélectionnez l'élément de sous-menu souhaité à l'aide de la touche de **Contrôle** (▲ / ▼) → Touche **OK**.
3. Appuyez sur **MENU** pour quitter le menu.

Éléments de sous-menu

- **Off (Arrêt)**: Désactive la fonction
- **On (Marche)**: Lorsque cette fonction est activée, un bip sonore retentit chaque fois que vous appuyez sur une touche.



Le fonction Signal sonore est annulé dans les cas suivants:

- Lorsque l'appareil est en cours d'enregistrement, de lecture
- Lorsque le caméscope est relié par un câble. (Câble AV)

Shutter Sound (Son obturateur)

Vous pouvez activer ou désactiver le son d'obturateur.

1. Appuyez sur la touche de **contrôle** (▲ / ▼) → "Shutter Sound (Son obturateur)" → Touche **OK**.
2. Sélectionnez l'élément de sous-menu souhaité à l'aide de la touche de **Contrôle** (▲ / ▼) → Touche **OK**.
3. Appuyez sur **MENU** pour quitter le menu.

Éléments de sous-menu

- **Off (Arrêt)**: Désactive la fonction
- **On (Marche)**: Lorsque la fonction est activée, un son d'obturateur se fait entendre à chaque fois que vous appuyez sur la touche **Photo** .



Auto Power Off (Arrêt automatique)

Pour économiser l'énergie du bloc-piles, activez la fonction "Auto Power Off" (Arrêt automatique) qui permet de mettre l'appareil photo hors tension lorsqu'il n'est pas utilisé pendant une durée prolongée.

1. Appuyez sur la touche de **contrôle** (▲ / ▼) → "Auto Power Off (Arrêt automatique)" → Touche **OK**.
2. Sélectionnez l'élément de sous-menu souhaité à l'aide de la touche de **Contrôle** (▲ / ▼) → Touche **OK**.
3. Appuyez sur **MENU** pour quitter le menu.

Éléments de sous-menu

- **Off (Arrêt):** Le caméscope à mémoire flash ne s'éteint pas automatiquement.
- **5 Min:** A des fins d'économie d'énergie, le caméscope à mémoire flash s'éteint automatiquement au bout de 5 minutes d'inactivité en mode STBY sur l'index des vignettes.



- **La mise hors tension automatique ne fonctionne pas dans les situations ci-après:**
 - Si le câble d'alimentation CC (adaptateur CA, câble USB) est connecté
 - Lorsque le menu "**Demo (Démo)**" est en cours d'exécution
 - Durant l'enregistrement, la lecture (sans pause) ou l'exécution d'un diaporama
- Pour faire fonctionner le caméscope à nouveau, appuyez sur la touche **Power** (⊙).

PC Software (Logiciel PC)

Si vous activez l'option Logiciel PC, vous pourrez simplement utiliser celle-ci en branchant le câble USB sur le caméscope et l'ordinateur. Vous pouvez télécharger les images vidéo et photo stockées sur le caméscope vers le disque dur de votre ordinateur. Il est également possible de modifier des fichiers vidéo/photo à l'aide de Logiciel PC.

1. Appuyez sur la touche de **contrôle** (▲ / ▼) → "PC Software (Logiciel PC)" → Touche **OK**.
2. Sélectionnez l'élément de sous-menu souhaité à l'aide de la touche de **Contrôle** (▲ / ▼) → Touche **OK**.
3. Appuyez sur **MENU** pour quitter le menu.

Éléments de sous-menu

- **Off (Arrêt):** Désactive la fonction
- **On (Marche):** Vous pouvez simplement utiliser le logiciel PC en branchant le câble USB entre le caméscope et votre ordinateur.

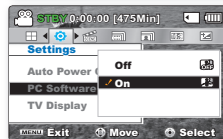

La fonction Logiciel PC est uniquement prise en charge sur le système d'exploitation Windows.

options de réglage

TV Display (Affichage TV)

Permet de sélectionner le chemin de sortie de l'affichage à l'écran (OSD).

1. Appuyez sur la touche de **contrôle** (▲ / ▼) → "TV Display (Affichage TV)" → Touche **OK**.
2. Sélectionnez l'élément de sous-menu souhaité à l'aide de la touche de **Contrôle** (▲ / ▼) → Touche **OK**.
3. Appuyez sur **MENU** pour quitter le menu.

Éléments de sous-menu

- **Off (Arrêt)**: The OSD appears in the LCD screen uniquement.
- **On (Marche)**: L'affichage apparaît à l'écran ACL et sur votre téléviseur. (Raccordement à un téléviseur ➔ page 94).



Default Set (Réglage défaut)

Vous pouvez rétablir le caméscope à mémoire flash à ses valeurs par défaut (réglages en usine). La réinitialisation du caméscope à mémoire flash à ses valeurs par défaut n'affecte pas la qualité des images enregistrées.

1. Appuyez sur la touche de **contrôle** (▲ / ▼) → "Default Set" (Réglage défaut) → Touche **OK**.
2. Appuyez sur "Yes (Oui)", si vous souhaitez réinitialiser tous les réglages sur leur valeur par défaut.
 - L'écran Fuseau horaire apparaît une fois que les réglages sont réinitialisés sur leurs valeurs respectives par défaut.
3. Réglez à nouveau l'option "Date/Time Set (Régl date/heure)". ➔ page 28



- Ne mettez pas l'appareil hors tension pendant que vous utilisez cette fonction.
- La réinitialisation du caméscope sur ses valeurs par défaut n'affecte pas la qualité des images enregistrées.

Version

Les informations relatives à la version peuvent être modifiées sans préavis.

1. Appuyez sur la touche de **contrôle** (▲ / ▼) → **"Version"** → Touche **OK**.
 - Les informations relatives à la version s'affichent sur l'écran ACL.
2. Appuyez sur **MENU** pour quitter le menu.



Pour une amélioration des performances, les informations relatives à la version sont susceptibles d'être modifiées sans préavis.

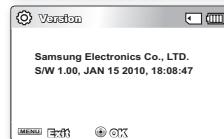
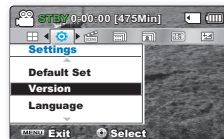

Demo (Démo)

La démonstration automatique présente les principales fonctions de votre caméscope à mémoire flash pour en faciliter l'utilisation.

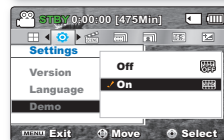
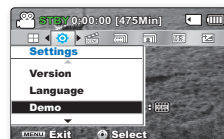

1. Appuyez sur la touche de **contrôle** (▲ / ▼/OK) → **"Demo (Démo)"** → **"On (Marche)."**
 - Si vous ne voulez pas utiliser cette fonction, sélectionnez **"Off (Arrêt)"**
2. Appuyez sur **MENU** pour quitter le menu.
 - La fonction de démonstration démarre sur l'écran ACL.



Éléments de sous-menu

- **Off (Arrêt):** Désactive la fonction.
- **On (Marche):** Active le mode de démonstration mode et présente les diverses options à l'écran ACL.

Le mode Démonstration est annulé dans les cas suivants:

- Dès qu'une touche est Opérations à effectuernée (**Début/arrêt de l'enregistrement**, **Photo** , **SMART AUTO** , etc.) Cependant, le caméscope bascule automatiquement en mode Démonstration au bout de 5 minutes d'inactivité en mode STBY. Si vous ne voulez pas lancer la fonction Démonstration, réglez **"Demo" (Démo)** sur **"Off" (Arrêt)**.

Utilisation du mode Boutique

- En mode STBY, vous pouvez appuyer sur la touche **MENU** pendant 5 secondes pour activer le mode Démonstration et lancer une démonstration immédiatement sans devoir spécifier **"Demo: on (Démo : marche)"**.



La fonction Démonstration est inopérante dans les cas suivants:

- Si l'option **"Auto Power Off" (Arrêt automatique)** est spécifiée sur **"5 Min"** (le bloc-piles étant utilisé comme source principale d'alimentation), la fonction **"Auto Power Off" (Arrêt automatique)** s'exécutera avant la fonction Démonstration.



utilisation d'un ordinateur Windows

VÉRIFICATION DE VOTRE TYPE D'ORDINATEUR

Ce chapitre décrit la connexion du caméscope à un ordinateur à l'aide du câble USB.

Vérifiez votre type d'ordinateur avant de l'utiliser !!!

Pour afficher vos enregistrements sur un ordinateur, vous devez d'abord vérifier votre type d'ordinateur. Vous pourrez ensuite exécuter les étapes suivantes en fonction du type d'ordinateur dont vous disposez.

 Utilisation sous Windows		 Utilisation sous Macintosh
<p>Raccordez votre caméscope à l'ordinateur à l'aide d'un câble USB.</p> <ul style="list-style-type: none">Le logiciel éditeur intégré Intelli-studio s'exécute automatiquement sur l'ordinateur une fois que le caméscope est connecté à un ordinateur (Lorsque vous spécifiez l'option "PC Software: On" (Logiciel PC : Marche)). ➔ page 81		<p>Intelli-studio, le logiciel éditeur intégré à votre caméscope n'est pas compatible Macintosh.</p>
<p>Lisez ou modifiez vos enregistrements sur ordinateur à l'aide de l'application Intellistudio. ➔ page 88</p>		
<p>Vous pouvez également charger vos enregistrements sur YouTube ou un autre site Web à l'aide de l'application Intelli-studio. ➔ page 89</p>		

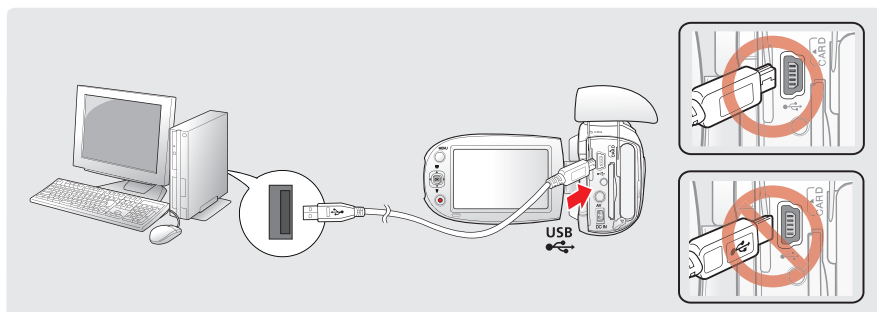

CE QUE VOUS POUVEZ FAIRE AVEC UN ORDINATEUR WINDOWS

Vous pouvez profiter des opérations suivantes en connectant le caméscope à un ordinateur Windows via un câble USB.

Fonctions principales

- En utilisant le logiciel éditeur Intelli-studio intégré à votre caméscope, vous avez la possibilité d'exécuter les opérations suivantes.
 - Lecture de vidéos ou de photos enregistrées. ➔page 88
 - Modification de vidéos ou de photos enregistrées. ➔page 88
 - Chargement de vidéos et de photos enregistrées sur YouTube, Flickr ou Facebook etc. ➔page 89
- Vous pouvez transférer ou copier sur l'ordinateur les fichiers (vidéos et photos) sauvegardés sur le support de stockage. (Fonction Mémoire auxiliaire) ➔page 92

Configuration système

Les conditions suivantes doivent être remplies pour utiliser le logiciel éditeur intégré (Intelli-studio) :

Élément	Configuration système
OS (Système d'exploitation)	Windows XP/Vista/Windows 7
CPU	Intel® Pentium® 4 3.0 GHz minimum AMD Athlon™ FX 2.2 GHz minimum (Ordinateur de poche : Intel Core2 Duo 2,2 GHz ou AMD Athlon X2 Dual-Core 2,6 GHz ou supérieur recommandé)
RAM	1 GB minimum recommandé
Video Card	nVIDIA Geforce 7600GT ou supérieure série Ati X1600 ou supérieure
Display	1024 x 768, couleur 16 bits minimum (1280 x 1024, couleur 32 bits recommandé))
USB	Prise en charge de la fonction USB 2.0.
Direct X	DirectX 9.0c ou version ultérieure



- Les configurations système mentionnées ci-dessus sont recommandées. Le fonctionnement n'est toutefois pas garanti même sur des systèmes répondant aux exigences requises.
- Sur un ordinateur plus lent que ce qui est recommandé, la lecture vidéo risque de sauter des images et de fonctionner de façon imprévue.
- Lorsque la version de DirectX sur votre ordinateur est antérieure à 9.0, il faut installer le programme avec la version 9.0 ou une version ultérieure.
- Il est recommandé de transférer les données de vidéo enregistrées sur ordinateur avant de lire ou d'éditer les données vidéo.
- Pour cela, un portable nécessite des exigences de système supérieures à celles d'un ordinateur de bureau.

utilisation d'un ordinateur Windows

UTILISATION DU PROGRAMME INTELLI – STUDIO

L'utilisation du programme Intelli-studio intégré au caméscope vous permet de transférer des fichiers vidéo/photo sur l'ordinateur à des fins de modification. Le logiciel Intelli-studio offre la méthode la plus adaptée pour gérer les fichiers vidéo/photo en utilisant une simple connexion à l'aide du câble USB entre le caméscope et votre ordinateur.

Étape 1. Branchement du câble USB

1. Spécifiez les réglages de menu sur **"PC Software: On" (PC Software: Marche)**. ➔ page 81
 - Les réglages de menu par défaut sont définis comme ci-dessus.
2. Connect the camcorder and the PC with the USB cable.
 - Un nouvel écran de veille apparaît avec la fenêtre principale d'Intelli-studio.
 - En fonction de votre type d'ordinateur, la fenêtre correspondant au disque amovible peut ou non apparaître.
3. Cliquez sur **"Yes" (Oui)**. La procédure de chargement est alors terminée et la fenêtre contextuelle suivante apparaît. Cliquez sur **"Yes" (Oui)** pour confirmer.
 - Si vous ne voulez enregistrer de nouveau fichier, sélectionnez **"No" (Non)**.

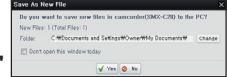
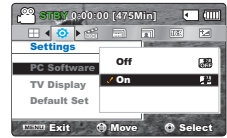

To disconnect the USB cable:

Après avoir terminé le transfert de données, vous devez débrancher le câble de la façon suivante:

1. Cliquez sur l'icône "Retirer le périphérique en toute sécurité" sur la barre des tâches.
2. Sélectionnez "Périphérique de stockage de masse USB", puis cliquez sur "Arrêter".
3. Si la fenêtre "Arrêt d'un périphérique matériel" apparaît, cliquez sur "OK".
4. Débranchez le câble USB du caméscope et de l'ordinateur.

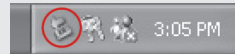

- Utilisez le câble USB fourni. (Fourni par Samsung)
- Ne tentez pas de forcer l'insertion ou l'extrOpérations à effectuer d'un câble USB sur une prise USB.
- Vérifiez la direction d'insertion de la prise USB avant de l'insérer.
- Nous vous conseillons d'utiliser l'adaptateur CA comme source d'alimentation plutôt que le bloc -piles.
- Lorsque le câble USB est connecté, la mise sous/hors tension du caméscope peut provoquer des dysfonctionnements sur l'ordinateur.
- Si vous déconnectez le câble USB de l'ordinateur ou du caméscope en cours de transfert des données, la transmission s'arrêtera et les données pourront être endommagées.
- Si vous branchez le câble USB sur un ordinateur via un hub USB ou si vous connectez simultanément le câble USB sur d'autres appareils USB, le caméscope pourra ne pas fonctionner correctement. Si cela se produit, retirez tous les appareils USB de l'ordinateur et reconnectez le caméscope.
- Selon le type d'ordinateur utilisé, le programme Intelli-studio peut ne pas s'exécuter automatiquement. Le cas échéant, ouvrez le lecteur de CD-ROM contenant le programme Intelli-studio sous Poste de travail et exécutez iStudio.exe.

Étape 2. À propos de la fenêtre principale de l'application Intelli-studio

Au démarrage de l'application Intelli-studio, des vignettes de vidéos et de photos s'affichent dans la fenêtre principale.

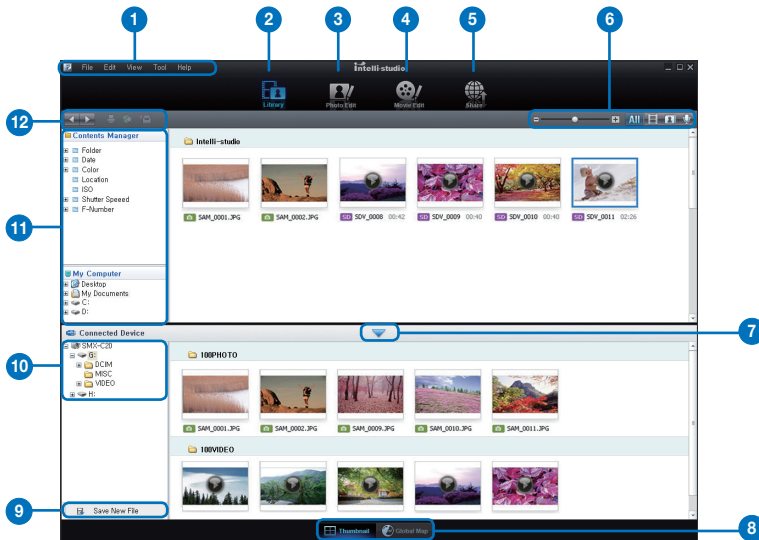

1. Éléments du menu
2. Bascule entre la Bibliothèque de l'ordinateur et le caméscope connecté.
3. Permet de basculer en mode Édition de photo.
4. Permet de basculer en mode Édition de vidéo.
5. Bascule en mode Partage.
6. Modifie la taille des vignettes.
All : Affiche tous les fichiers (vidéos et photos)
Photo : Affiche les fichiers photo uniquement.
Video : Affiche les fichiers vidéo uniquement.
Voice : Affiche les fichiers de voix uniquement.
7. Minimise l'écran du périphérique connecté.
8. Affiche les vidéos et les photos de différentes façons.
Vignette : Affiche les vignettes de vidéos et de photos.
Carte mondiale : Affiche l'emplacement du lieu de tournage avec une carte.
9. Enregistre de nouveaux fichiers sur l'ordinateur.
10. Sélectionne le périphérique connecté.
11. Affiche les répertoires du Gestionnaire de contenu et du Poste de travail.
Contents Manager (Gestionnaire de contenu) : Vous pouvez classer et gérer des vidéos et des photos sur votre ordinateur.
Poste de travail : Vous pouvez afficher les vidéos et les photos enregistrées dans le répertoire sélectionné sur votre ordinateur.
12. Icônes de raccourcis
Left Arrow : Navigue entre les fichiers (précédent et suivant).
Print : Imprime la (les) photo(s) sélectionnée(s).
Location : Affiche l'emplacement de la (des) photo(s) sélectionnée(s) grâce aux informations fournies par le GPS.
Record : Effectue l'enregistrement dans "Contents Manager (Gestionnaire de contenu)".



Intelli-studio est le programme commun utilisé par SAMSUNG sur ses différents modèles de caméscopes et de caméras numériques. Certaines fonctions peuvent présenter des dysfonctionnements, selon le type de produit.

utilisation d'un ordinateur Windows

Étape 3. Lecture de vidéos (ou de photos)

Vous pouvez correctement lire les enregistrements à l'aide de l'application Intelli-studio.

1. Exécutez le programme Intelli-studio. ➔ page 86
2. Cliquez sur le dossier souhaité pour afficher vos enregistrements.
 - Les vignettes vidéo (ou photo) apparaissent à l'écran, selon la source sélectionnée.
3. Sélectionnez la vidéo (ou la photo) que vous souhaitez lire.
 - Vous pouvez vérifier les informations de fichier en déplaçant la souris sur le fichier.
 - Cliquez sur la vignette vidéo une seule fois pour lancer la lecture de la vidéo à l'intérieur du cadre de la vignette, ce qui vous permet de rechercher facilement la vidéo souhaitée.
4. Une fois que vous avez sélectionné la vidéo (ou la photo) souhaitée, double-cliquez dessus pour lancer la lecture.

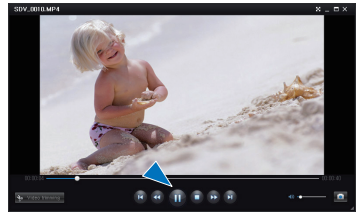

Les formats de fichier suivants sont pris en charge sous Intelli-studio:

- Formats vidéo : MP4 (Vidéo : H.264, Audio : AAC), WMV (WMV 7/8/9)
- Formats photo : JPG, GIF, BMP, PNG, TIFF

Étape 4. Édition de vidéos (ou de photos)





Intelli-studio vous permet de modifier les vidéos et les photos de différentes manières. (Change Size (Modifier taille), Fine-Tuning (Réglage affiné), Image Effect (Effet image), Insert Frame (Insérer cadre), etc.)

- Pour éditer un fichier via Intelli-studio, veillez à utiliser une copie du fichier souhaité stockée sur le Poste de travail avant de cliquer sur l'icône "**Movie Edit (Modification vidéo)**" ou "**Photo Edit (Modification photo)**".



Étape 5. Partage en ligne des images vidéo/photo

Partagez vos contenus avec le monde entier, en téléchargeant photos et vidéos directement sur un site Web à l'aide d'un simple clic.

1. Sélectionnez la vidéo ou la photo que vous souhaitez "**Share (Partager)**" 
2. Cliquez sur "**Add**"  "**(Ajouter)**" et déplacez la vidéo ou la photo par glisser-déposer dans la fenêtre de partage pour le chargement.
 - Le fichier sélectionné apparaît dans la fenêtre de partage.
3. Cliquez sur le site Web vers lequel vous voulez charger les fichiers.
 - Vous pouvez choisir "**YouTube**" , "**Flickr**" , "**Facebook**" ou le site Web spécifique que vous souhaitez définir pour la gestion de votre chargement.
4. Cliquez sur "**Upload**" (**Télécharger**) pour lancer le chargement.
 - Une fenêtre contextuelle apparaît qui vous demande de fournir votre ID et le mot de passe.
5. Entrez votre ID et le mot de passe pour y accéder.
 - L'accès au contenu de sites Web peut être limité, selon l'environnement d'accès Internet dont vous disposez.

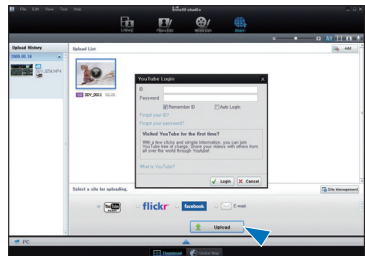
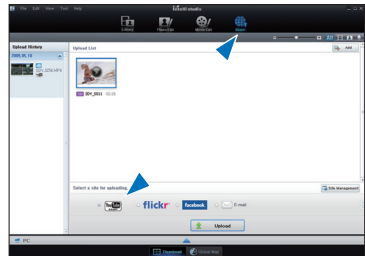

- Pour obtenir de plus amples informations sur l'utilisation de l'application Intelli-Studio, reportez-vous au guide de l'aide en cliquant sur "**Help**" (**Aide**) → "**Help**" (**Aide**).
- Vous pouvez tout simplement charger vos vidéos marquées du symbole Partage sur YouTube ou d'autres sites Web en appuyant sur la touche **partage**  page 67

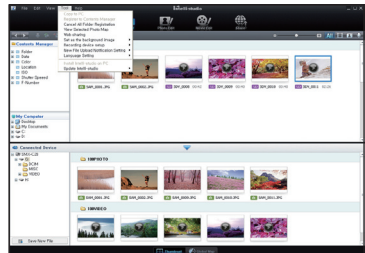

Installing Intelli-studio application on the Windows computer

- Si l'application Intelli-studio est installée sur l'ordinateur Windows, elle s'exécutera plus rapidement que lorsqu'elle est lancée après la connexion du caméscope à l'ordinateur. En outre, l'application peut être mise à jour automatiquement et exploitée directement sur l'ordinateur Windows.
- L'application Intelli-studio peut être installée sur un ordinateur Windows comme suit : Cliquez sur "**Tools (Outils)**" → "**Install Intelli-studio on PC.**" dans l'écran de l'application Intelli-studio.



utilisation d'un ordinateur Windows

Chargement direct de vos vidéos sur YouTube

La touche **Partage**  d'accès immédiat vous permet de partager directement vos vidéos en les chargeant sur YouTube. Il vous suffit d'appuyer sur la touche **Partage**  pendant que le caméscope est connecté à un ordinateur Windows à l'aide du câble USB fourni. Vous pouvez alors partager vos vidéos avec vos amis, les membres de votre famille et le monde entier, en toute liberté.

ÉTAPE 1

Vous devez préalablement apposer le symbole Partage sur les vidéos que vous souhaitez charger directement sur le site de YouTube. Appuyez sur la touche Partage  pour sélectionner un vidéo de votre choix dans l'index des vignettes vidéos.

- Le symbole Share  s'affiche sur les vidéos sélectionnées.
- Vous pouvez également apposer le symbole Share sur les vidéos sélectionnées via le menu. ➔ page 67



ÉTAPE 2

Reliez le caméscope à l'ordinateur à l'aide du câble USB fourni. ➔ page 86

- Le logiciel Intelli-studio s'exécute automatiquement une fois que le caméscope est relié à l'ordinateur (à condition de spécifier l'option "PC Software: On" (Logiciel PC : Marche)).



ÉTAPE 3

Appuyez sur la touche Partage  pendant que le caméscope est connecté à un ordinateur Windows à l'aide du câble USB fourni.

- Les vidéos sélectionnées marquées du symbole Partage s'affichent sous l'écran Partage.
- Cliquez sur "Yes" (Oui) pour lancer le chargement.
- Si vous souhaitez effectuer le chargement directement, sans afficher une fenêtre contextuelle de partage, cochez l'option "Intelli-studio n'affiche pas de liste de fichiers marqués du symbole de partage sur le périphérique connecté."

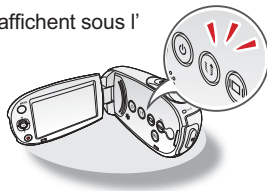



flickr

- Flickr est un site Web d'hébergement d'images, qui propose une gamme variée de services Web et sert de plate-forme de communauté en ligne. Outre le fait qu'il s'agit d'un site Web très prisé par les utilisateurs pour le partage de photographies personnelles, le service est largement utilisé par les bloggeurs comme référentiel de photos.
- <http://www.flickr.com/>



facebook

- Facebook est un site Web mondial de réseautage personnel, détenu et opéré par Facebook, Inc. Les internautes peuvent y ajouter leurs amis, envoyer à ceux-ci des messages et mettre à jour leurs profils afin de communiquer des informations personnelles à leurs amis. En outre, les utilisateurs peuvent se joindre à des réseaux organisés par ville, par lieu de travail, par école ou par région.
- <http://www.facebook.com/>



YouTube
READY

- YouTube est un site Web dédié au partage de vidéos. Les utilisateurs peuvent y télécharger, afficher et partager des clips vidéo personnalisés. Basé à San Bruno, en Californie, ce service fait appel à la technologie Adobe Flash pour afficher une grande variété de contenus vidéo générés par les utilisateurs, dont des clips vidéo, des téléinserts et des clips vidéo musicaux ainsi que des contenus amateur tels que des blogs vidéo ou des vidéos courtes originales.
- <http://www.youtube.com/>



- Lors de son chargement sur le site de YouTube, la vidéo sélectionnée est convertie en un format exécutable sur YouTube avant d'être chargée. Le temps requis pour le chargement peut varier selon les conditions de l'utilisateur, notamment en termes de performances d'ordinateur et de réseau.
- Le succès du chargement n'est pas garanti dans tous les environnements et cette fonction risque d'être désactivée en cas de futures modifications sur le serveur de YouTube.
- La fonctionnalité de chargement sur YouTube disponible sur ce produit est fournie sous licence de YouTube LLC. La présence sur ce produit de la fonctionnalité de chargement sur YouTube ne constitue en aucun cas une recommandation publicitaire du produit par YouTube LLC.
- Si vous ne disposez pas d'un compte sur le site Web indiqué, vous pourrez vous y enregistrer d'abord avant de procéder à la demande d'autorisation.
- Selon la politique de YouTube, le chargement de vidéo en direct peut ne pas être disponible dans votre pays ou région.
- Vous ne pouvez télécharger des fichiers vidéo que sur le site YouTube alors que Flickr autorise uniquement le téléchargement de fichiers photo. Par contre, les deux types de fichiers sont téléchargeables sur Facebook.

utilisation d'un ordinateur Windows

TRANSFERT DE VIDÉOS/PHOTOS DU CAMÉSCOPE VERS L'ORDINATEUR

Vous pouvez transférer les données enregistrées (vidéo ou photo) sur un ordinateur Windows en connectant le câble USB au caméscope.

Affichage du contenu des supports de stockage(mémoire intégrée ou carte mémoire)

1. Vérifiez le réglage des options **"PC Software: Off"** (**Logiciel PC : Arrêt**). ➔ page 81
2. Vérifiez le support de stockage.
(Si vous souhaitez effectuer l'enregistrement sur une carte mémoire, insérez-en une maintenant.)
(SMX-C24 uniquement)
3. Raccordez le caméscope à l'ordinateur à l'aide d'un câble USB. ➔ page 86
 - Les fenêtres "Disque amovible" ou "Samsung" apparaissent à l'écran de l'ordinateur après un court moment.
 - Le disque amovible s'affiche lorsque vous branchez un dispositif USB.
 - Sélectionnez "Ouvrir les dossiers avec Windows Explorer pour visionner les fichiers" puis cliquez sur "OK".
4. Les fichiers du support de stockage apparaissent.
 - Les différents types de fichiers sont stockés dans des dossiers séparés
5. Enregistrez sur votre ordinateur les fichiers de votre choix contenus sur le support de stockage.

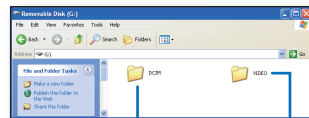
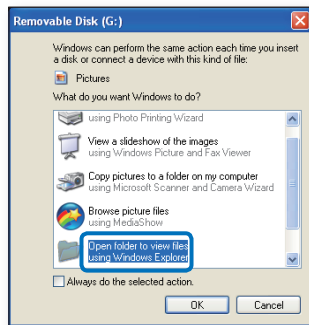

Photos

Videos



- Si la fenêtre « Disque amovible » n'apparaît pas, vérifiez la connexion (➔ page 86) ou recommencez les étapes 1 et 3.
- Si le disque amovible n'apparaît pas automatiquement, ouvrez le dossier Disque amovible sous Poste de travail.
- Si le disque dur du caméscope connecté ne s'ouvre pas ou que le menu contextuel qui apparaît lorsque vous cliquez sur le bouton droit de la souris (ouvrir ou parcourir) s'affiche avec des ruptures, votre ordinateur sera suspecté d'être contaminé par le virus Autorun. Il est conseillé de mettre à jour l'antivirus à l'aide de sa version la plus récente.

Structure of folders and files on the storage media

- L'organisation des dossiers et des fichiers de la mémoire intégrée est présentée ci-après :
- Évitez de modifier ou de supprimer les noms de dossier ou de fichier de façon arbitraire. Il pourraient devenir impossible à lire.

Fichier vidéo (H.264) ①

- Les vidéos de qualité SD (TV Super Fine (TV élevé), TV Fine (TV Supérieur), TV Normal (TV Normal)) sont nommées au format "SDV_####.MP4".
- Les vidéos Web (Web Fine (Web supérieur), Web Normal (Web normal)) sont nommées au format "WEB_####.MP4".
- Le numéro de fichier augmente automatiquement à la création d'un nouveau fichier vidéo. Un dossier peut contenir jusqu'à 9999 fichiers.
- Un nouveau dossier est créé lorsque le nombre de fichiers atteint 9999.

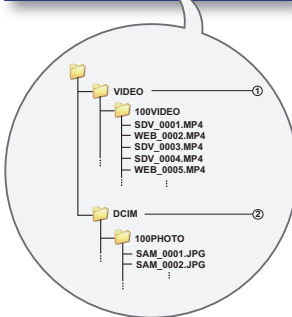
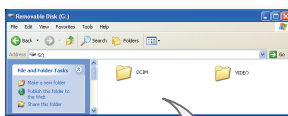

Fichier image Photos ②

- Comme pour les fichiers vidéo, le numéro de fichier augmente automatiquement à la création d'un nouveau fichier photo.
- Le nombre maximal de fichiers est le même que pour les vidéos. Un nouveau dossier stocke les fichiers à partir de DCAM_0001.JPG.
- Les noms de dossier se développent selon l'ordre 100PHOTO → 101PHOTO etc.
- Il est possible de créer jusqu'à 9 999 fichiers au sein d'un même dossier. Au-delà de 9 999 fichiers, un nouveau dossier est créé.

Format d'image

Vidéo

- Les vidéos sont compressées au format H.264. L'extension de nom de fichier est ".MP4".
- Reportez-vous à la page 46 pour la résolution vidéo.

Images photo

- Les images photo sont compressées au format JPEG (Joint Photographic Experts Group). L'extension du fichier est ".JPG".
- Reportez-vous à la page 47 pour la résolution photo.



- Lorsque le nombre de fichiers atteint 9 999 dans le dossier 999 (ex : SDV_0999.MP4 créé dans le dossier 999VIDEO), il est impossible de créer un autre dossier. Sauvegardez vos fichiers sur un ordinateur, puis formatez la carte mémoire ; réinitialisez ensuite la numérotation des fichiers à partir du menu.
- Le nom du fichier vidéo enregistré par le caméscope ne doit pas être modifié car la lecture du fichier par le caméscope nécessite l'utilisation du dossier d'origine et le respect de l'attribution de nom conventionnelle.

raccordement à d'autres appareils

Vous pouvez visionner les vidéos et les images photos enregistrées sur grand écran en raccordant le caméscope à mémoire flash à un téléviseur.

RACCORDEMENT À UN TÉLÉVISEUR

- Votre téléviseur doit être compatible au format NTSC pour lire vos enregistrements. ➔ page 99
- Nous vous conseillons d'utiliser l'adaptateur CA pour alimenter le caméscope à mémoire flash.

Utilisez le câble AV compris pour raccorder le caméscope au téléviseur comme suit:

1. Branchez la fiche unique du câble AV sur la prise AV du caméscope à mémoire flash.
2. Branchez le bout avec les fiches vidéo (jaune) et audio gauche (blanche) et droite (rouge) sur le téléviseur.

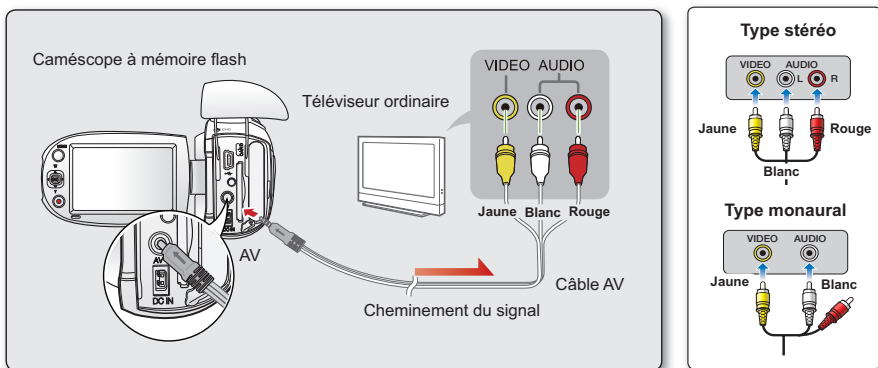

- Assurez-vous que le câble Audio/Vidéo est connecté au téléviseur et au caméscope. Vous ne pourrez ni visionner l'image ni écouter le son si le câble n'est pas correctement branché.
- Lorsque vous connectez le câble Audio/Vidéo, veillez à faire correspondre la couleur de la prise du câble Audio/Vidéo avec celles des bornes du téléviseur.
- N'appliquez pas de force excessive sur le câble USB en tentant de l'insérer dans le câble Audio/Vidéo ou de l'en extraire.
- Utilisez un adaptateur CA lors de la connexion du câble au téléviseur.
- Lorsque le câble Audio/Vidéo est relié au caméscope, vous devez pouvoir commander le volume sonore à partir du téléviseur.
- Le format de l'écran peut ne pas être le même que sur le téléviseur et le caméscope, selon le type de téléviseur connecté.





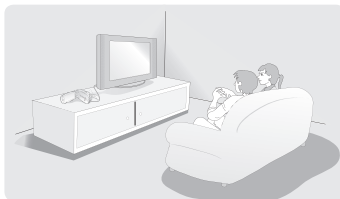

VISIONNER SUR UN ÉCRAN DE TÉLÉVISEUR

- Allumez le téléviseur et réglez le sélecteur de source d'entrée sur celle utilisée par le caméscope à mémoire flash.
 - Parfois appelé "ligne". Reportez-vous au mode d'emploi du téléviseur pour plus de détails sur la sélection de la source.
- Allumez le caméscope à mémoire flash.
 - Appuyez sur la touche **Mode**  pour sélectionner le mode Lect. ➔ page 19
 - L'image visionnée sur le caméscope apparaît à l'écran du téléviseur.
 - Vous pouvez aussi visionner l'image à l'écran ACL du caméscope à mémoire flash.
- Lecture.
 - Permet de lire, enregistrer ou configurer le menu tout en regardant l'écran du téléviseur.

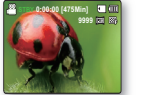

- Lorsque la fonction **"TV Display" (Affichage TV)** est réglée sur **"Off" (Arrêt)**, l'affichage à l'écran n'apparaît pas sur le moniteur du téléviseur. ➔ page 82
- Le haut-parleur intégré se débranche automatiquement lorsque le câble Multi-AV est raccordé au caméscope à mémoire flash.

L'image s'affiche en fonction du format de l'écran ACL et du téléviseur ratio

	Enregistrement (vidéo/Photo)	LCD	TV	
			16:9	4:3
16:9				
4:3				



Reportez-vous à la page 47 pour le réglage **"16:9 Wide" (16:9)** écran.

raccordement à d'autres appareils

ENREGISTREMENT (REPRODUCTION) DE VIDÉOS SUR UN MAGNÉTOSCOPE OU SUR UN GRAVEUR DVD/HDD

Permet de copier (reproduire) des images lues sur le caméscope à mémoire flash vers d'autre appareils comme les magnétoscopes ou les graveurs DVD/HDD. Utilisez le câble AV (compris) pour raccorder le caméscope à mémoire flash à un autre appareil vidéo tel qu'illustré dans la figure ci-après:

Connecter

1. Déployez l'écran ACL et retirez le cache-prises.
2. Connectez le caméscope à l'enregistreur.
 - Reliez le câble Audio/Vidéo fourni aux bornes de l'appareil externe en respectant la correspondance de couleurs des différents câbles.

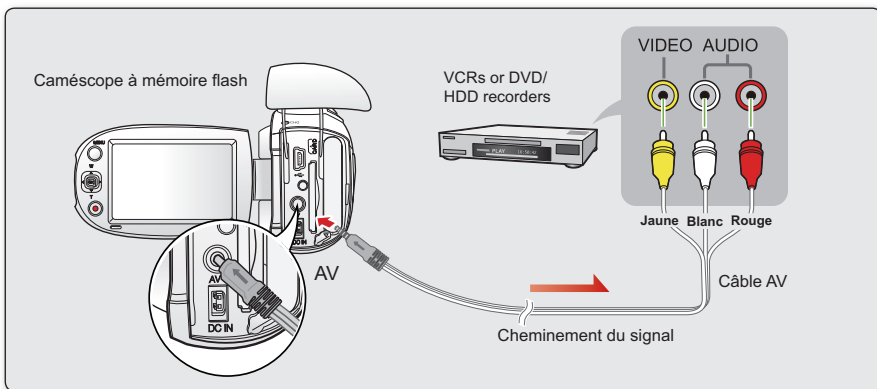

Copier

1. Sélectionnez l'entrée externe en appuyant sur la touche de la source d'entrée située sur l'appareil enregistreur.
 - Reportez-vous au manuel de l'appareil enregistreur.
2. Playback the selected video to be copied. ➡ page 41
3. Lancez la copie de la vidéo en appuyant sur la touche d'enregistrement de l'enregistreur.
4. Appuyez sur la touche d'arrêt de l'enregistrement de l'enregistreur pour terminer la copie.



- Utilisez toujours l'adaptateur CA branché sur une prise murale lorsque vous utilisez le caméscope à mémoire flash raccordé à un autre appareil afin de prévenir les coupures d'énergie du bloc-piles pendant l'enregistrement.
- Prenez soin de contrôler le volume. Le réglage du volume sur un niveau trop élevé risque d'introduire du bruit sur la vidéo de l'enregistrement.
- Lorsque vous connectez le câble Audio/Vidéo, veillez à faire correspondre la couleur du câble Audio/Vidéo avec celles des bornes du téléviseur.
- Vous pourrez copier une vidéo en visionnant les images sur le caméscope si le magnéto-scope ou les enregistreurs DVD/HDD est/sont connecté(s) au téléviseur. (Vous pouvez connecter le périphérique externe de la même manière que vous le feriez pour relier un magnéto-scope ou des enregistreurs DVD/HDD à votre téléviseur à domicile.)
- Pour empêcher l'enregistrement des informations qui s'affichent à l'écran en même temps que le signal AV, il faut spécifier l'option "TV Display" (Affichage TV) sur "Off" (Arrêt) dans les réglages de menu. ➡ page 82

entretien et informations supplémentaires

ENTRETIEN

Votre caméscope à mémoire flash est un appareil de conception et de fabrication supérieure. Prenez-en grand soin. Les recommandations qui suivent vous aideront à comprendre et à observer vos engagements envers la garantie et vous permettront de profiter du produit pendant plusieurs années.

- ❗ Éteignez le caméscope à mémoire flash avant de le ranger.
 - Retirez le bloc-piles et l'adaptateur CA. ➔page 15
 - Retirez la carte mémoire. ➔page 31

Mises en garde concernant le rangement

- **Évitez de ranger le caméscope à mémoire flash dans un endroit où la température demeure élevée pendant longtemps :**
La température à l'intérieur ou dans le coffre d'un véhicule peut devenir très élevée en saison chaude. Si vous rangez le caméscope à mémoire flash dans un tel endroit, il peut mal fonctionner ou cela peut endommager le boîtier. N'exposez pas le caméscope à mémoire flash à la lumière directe du soleil et ne le placez pas près d'un appareil de chauffage.
- **Évitez de ranger le caméscope à mémoire flash dans un endroit où le niveau d'humidité est élevé ou dans un endroit poussiéreux :**
La poussière pénétrant le caméscope à mémoire flash peut provoquer des défaillances. Un taux élevé d'humidité peut encourager la formation de moisissure sur l'objectif rendant le caméscope à mémoire flash inopérant. Nous recommandons de mettre le caméscope à mémoire flash dans une boîte et d'y déposer un dessiccatif avant de le ranger dans un placard, etc.
- **Évitez de ranger le caméscope à mémoire flash dans un endroit sujet à de fortes ondes magnétiques ou aux vibrations intenses :**
cela peut provoquer une défaillance technique.
- **Retirez le bloc-piles du caméscope à mémoire flash et rangez-le dans un endroit frais :**
Le laisser sur le caméscope ou le ranger dans un endroit trop chaud peut en écourter la durée de vie.

Nettoyage du caméscope à mémoire flash

- ❗ **Avant de commencer le nettoyage, éteignez le caméscope à mémoire flash et retirez le bloc-piles et débranchez l'adaptateur CA.**
- **Pour nettoyer l'extérieur**
 - Nettoyez délicatement avec un chiffon doux et sec. N'appuyez pas trop fort lors du nettoyage ; frottez doucement en surface.
 - Ne jamais utiliser de benzène ou de solvant pour nettoyer le caméscope. La surface du boîtier peut peler ou se dégrader.
- **Pour nettoyer l'écran ACL**
Nettoyez délicatement avec un chiffon doux et sec. Prenez garde à ne pas endommager l'écran.
- **Pour nettoyer l'objectif**
Utilisez un souffleur d'air (disponible en option) pour éliminer la saleté et autres petits dépôts. N'essayez pas l'objectif avec un chiffon ou avec vos doigts. Si nécessaire, utilisez un papier spécial pour le nettoyage.
 - Un objectif sale encourage la formation de moisissure.
 - Si l'objectif semble sombre, éteignez le caméscope à mémoire flash et attendez pendant 1 heure environ.

INFORMATIONS SUPPLÉMENTAIRES

Support de stockage

- **Suivez avec soin les directives ci-après pour éviter d'altérer ou d'endommager vos données d'enregistrement.**
 - Évitez de laisser tomber ou de plier le support de stockage, les vibrations, les chocs ou une pression trop forte.
 - Évitez de mouiller le support de stockage.
 - Évitez d'utiliser le support de stockage, de le remplacer ou de le ranger dans un endroit exposé à l'électricité statique ou aux bruits électriques.
 - N'éteignez ou ne retirez jamais le bloc-piles ou l'adaptateur CA en cours d'enregistrement, en cours de lecture ou lorsque vous tentez d'autre façon d'accéder au support de stockage.
 - Gardez le support de stockage éloigné des objets qui produisent un champ magnétique ou électromagnétique puissant.
 - Évitez de le ranger dans un endroit trop chaud ou trop humide.
 - Évitez d'en toucher les parties en métal.
- **Recopiez les fichiers d'enregistrement importants sur votre ordinateur. Samsung n'assume aucune responsabilité pour toute perte de données.**
(Nous vous conseillons de copier vos données sur un ordinateur ou sur un autre support de stockage.)
- **Une défaillance peut entraîner un mauvais fonctionnement du support de stockage. Samsung ne garanti pas la perte de contenu.**
- **Reportez-vous aux pages 30 à 34 pour plus de détails.**

Écran ACL

- **Pour éviter les dommages à l'écran ACL**
 - Ne le poussez pas trop fort et évitez de le cogner.
 - Évitez de le déposer avec son écran ACL face vers le bas.
- **Évitez de le frotter avec un chiffon rugueux pour en prolonger la durée de service.**
- **Demeurez averti des phénomènes suivants concernant l'utilisation des écrans ACL. Ils ne sont pas considérés comme une défaillance.**
 - La surface du contour de l'écran ACL peut s'échauffer en cours d'utilisation.
 - Si vous le laissez allumé pendant une longue période le contour de l'écran ACL se réchauffe.

UTILISATION DU CAMÉSCOPE À MÉMOIRE FLASH À L'ÉTRANGER

- Chaque pays ou zone géographique possède ses propres normes électriques et codes de couleurs.
- Avant d'utiliser votre caméscope à l'étranger, vérifiez les points suivants.

Sources d'alimentation

L'adaptateur CA compris est équipé d'un dispositif de sélection automatique de tension variant de 110 à 240 V ca. Vous pouvez utiliser le caméscope dans la gamme située entre 100 et 240 V ca à 50/60 Hz. Utilisez si nécessaire un raccord de prise CA acheté dans le commerce selon la forme des prises murales locales.

À propos des codages couleur pour les téléviseurs

Votre caméscope est conforme au système NTSC. Si vous souhaitez visionner vos enregistrements sur un téléviseur ou les copier vers un périphérique, ces derniers doivent être conformes au système NTSC et doivent posséder les prises audio/vidéo appropriées. (convertisseur de format NTSC-PAL).



Le transcodeur de format n'est pas fourni par Samsung.

Pays et régions compatibles au format NTSC

Bahamas, Canada, Central America, Japan, Korea, Mexico, Philippines, Taiwan, United States of America, etc.

Pays et régions compatibles au format PAL

Australia, Austria, Belgium, Bulgaria, China, CIS, Czech Republic, Denmark, Egypt, Finland, France, Germany, Greece, Great Britain, Holland, Hong Kong, Hungary, India, Iran, Iraq, Kuwait, Libya, Malaysia, Mauritius, Norway, Romania, Saudi Arabia, Singapore, Slovak Republic, Spain, Sweden, Switzerland, Syria, Thailand, Tunisia, etc.



Vous pouvez enregistrer avec votre caméscope à mémoire flash et visionner des images sur l'écran ACL n'importe où dans le monde.

dépannage

DÉPANNAGE





- ⚠ Avant de contacter le centre de service technique agréé Samsung, effectuez les vérifications élémentaires ci-après. Vous pourrez ainsi vous épargner le temps et les coûts d'un appel inutile.

Témoins d'avertissement et messages

Source d'alimentation

Message	Icône	Fournit les informations suivantes...	Opérations à effectuer
Low Battery (Batterie faible)	-	Le bloc-piles est presque épuisé.	<ul style="list-style-type: none">Remplacez-le ou utilisez l'adaptateur CA. Rechargez-le.
Vérifier l'authenticité batterie.	-	Impossible de faire subir au bloc-piles une vérification d'authenticité.	<ul style="list-style-type: none">Vérifiez l'authenticité du bloc-piles et remplacez-le par un bloc-piles neuf.Nous vous recommandons d'utiliser exclusivement d'authentiques bloc-piles Samsung sur ce caméscope.

Support de stockage

Message	Icône	Fournit les informations suivantes...	Opérations à effectuer
Memory Full (Mémoire pleine) (SMX-C24 uniquement)		Espace libre insuffisant sur la carte mémoire.	<ul style="list-style-type: none">Supprimez les fichiers inutiles de la mémoire intégrée. Utilisez une carte mémoire.Sauvegardez vos fichiers sur un autre support et supprimez-les.
Insert Card (Insérer carte)		Aucune carte mémoire dans le compartiment.	<ul style="list-style-type: none">Insérez une carte mémoire.
Card Full (Carte pleine)		Espace libre insuffisant sur la carte mémoire.	<ul style="list-style-type: none">Supprimez des fichiers de la carte mémoire. Utilisez la mémoire interne. (SMX-C24 uniquement)Sauvegardez vos fichiers sur un autre support et supprimez-les.Insérez une carte memoire à capacité suffisante..
Card Locked (Carte verrouillée)		Le volet de protection de la carte SDHC est verrouillé.	<ul style="list-style-type: none">Dégagez le volet de protection contre l'écriture.
Card Error (Erreur carte)		La carte mémoire est défectueuse et n'est pas reconnue.	<ul style="list-style-type: none">Formatez la carte mémoire ou remplacez-la.

Message	Icône	Fournit les informations suivantes...	Opérations à effectuer
Not Supported Card (Carte non pris en charge)		The memory card is not supported in this camcorder.	<ul style="list-style-type: none"> • Change to a memory card that we recommended.
Format non pris charge		La carte mémoire peut avoir été formatée sur un autre périphérique et comporter encore des images rémanentes.	<ul style="list-style-type: none"> • Ce format d'image n'est pas pris en charge. Vérifiez le format de fichier pris en charge. • Formatez la carte mémoire à l'aide de l'élément de menu.
Please format (Formatez)		La carte mémoire n'est pas formatée.	<ul style="list-style-type: none"> • Formatez la carte mémoire à l'aide de l'élément du menu.
Low speed card. Please record at a lower resolution. (Vitesse écriture carte lente. Sélectionnez qualité enregistrement inférieur.)	-	La carte mémoire n'est pas assez performante pour effectuer l'enregistrement.	<ul style="list-style-type: none"> • Enregistrez la vidéo à faible résolution. • Remplacez la carte mémoire par une carte plus rapide. ➡ page 31

Enregistrement

Message	Icône	Fournit les informations suivantes...	Opérations à effectuer
Write Error (Erreur écriture.)	-	Certains problèmes se présentent durant l'écriture de données sur le support de stockage.	<ul style="list-style-type: none"> • Format storage media using menus after backing-up important files to your PC or another storage media.
Release the Smart Auto (Désactivez Smart Auto)	-	Certaines fonctions ne sont pas opérationnelles manuellement lorsque le mode Smart Auto est activé.	<ul style="list-style-type: none"> • Désactivez la fonction Smart Auto
Recovering Data... Don't power off and keep card inside. (Récup. données...Ne pas mettre éteindre en laissant carte insérée.)	-	Le fichier n'a pas été correctement créé.	<ul style="list-style-type: none"> • Attendez la fin de la récupération de données. • Évitez d'éteindre l'appareil ou d'éjecter la carte mémoire en cours d'enregistrement.
The number of video files is full.Cannot record video.(Nombre maximum de fichiers atteint. Enreg impossible.)	-	Il est possible de stocker 9 999 fichiers vidéo sur le 999ème dossier (999/VIDEO).	<ul style="list-style-type: none"> • Supprimez les fichiers indésirables stockés sur la carte mémoire. • Sauvegardez les fichiers sur votre ordinateur ou un autre support de stockage puis supprimez les fichiers d'origine. • Remplacez la carte par une autre carte ayant suffisamment d'espace libre.
File number is full. (Nbre max fich atteint.) Cannot record video(Enreg impossible.)	-	Les numéros de dossier et de fichier attribuables sont épuisés, vous ne pouvez plus effectuer d'enregistrement.	<ul style="list-style-type: none"> • Formatez le support de stockage depuis l'élément de menu concerné après avoir préalablement sauvegardé les fichiers importants sur votre ordinateur ou un autre périphérique de stockage. Spécifiez le réglage " File No. (N° fichier) " sur " Reset (Réinit.) ".
File number is full (Nbre max fich atteint.) Cannot take a photo(Prise photo impossible.)	-	Le dossier et les fichiers ont atteint leur capacité maximale et vous ne pouvez plus prendre de photo.	<ul style="list-style-type: none"> • Formatez le support de stockage depuis l'élément de menu concerné après avoir préalablement sauvegardé les fichiers importants sur votre ordinateur ou un autre périphérique de stockage. Spécifiez le réglage " File No. (N° fichier) " sur " Reset (Réinit.) ".
The number of photo files is full(Nombre de fichiers photo complet.) Cannot take a photo(Prise photo impossible.)	-	Il est possible de stocker 9 999 fichiers photo.	<ul style="list-style-type: none"> • Supprimez les fichiers indésirables stockés sur la carte mémoire. • Sauvegardez les fichiers sur votre ordinateur ou un autre support de stockage puis supprimez les fichiers d'origine. • Remplacez la carte par une autre carte ayant suffisamment d'espace libre.

dépannage

Lecture

Message	icône	Fournit les informations suivantes...	Opérations à effectuer
Total file size is over 1.8GB (Taille tot fichier sup à 1,8 Go)	-	La taille totale du fichier pouvant être combiné est limitée à 1,8 Go.	<ul style="list-style-type: none">Les fichiers combinés doivent être de moins de 1,8 Go.
Select 2 files for combine (Sélect. 2 fich à combiner)	-	Vous ne pouvez pas combiner plus de 2 vidéos en une seule.	<ul style="list-style-type: none">Il est possible de combiner 2 différentes vidéos au maximum pour en faire une seule vidéo.
Read Error (Erreur lecture)	-	Certains problèmes se présentent durant la lecture de données à partir du support de stoc	<ul style="list-style-type: none">Formatez le support de stockage à l'aide du menu après avoir sauvegardé vos fichiers importants sur un ordinateur ou autre support.
Corrupted file (Fichier corrompu)	-	Ce fichier ne peut être lu.	<ul style="list-style-type: none">Formatez le support de stockage via les menus après avoir sauvegardé les fichiers importants sur un ordinateur ou un autre périphérique de stockage.



S'il comporte des signes de condensation, mettez-le de côté pendant un certain temps

- Qu'est-ce que la condensation ?
La condensation se produit lorsque le caméscope à mémoire flash est déplacé dans un endroit où qu'il est soumis à une grande différence de température. En d'autres mots, les vapeurs de l'air se condensent à cause des différences de température ; elles se condensent sur ou à l'intérieur de l'objectif, sur l'objectif de réflexion et sur la surface du disque du caméscope à mémoire flash. Si cela se produit, il vous est temporairement impossible d'utiliser les fonctions d'enregistrement et de lecture du caméscope à mémoire flash. En outre, cela peut provoquer une défaillance ou endommager le caméscope à mémoire flash si vous l'utilisez alors qu'il est couvert de condensation.
- Que puis-je faire ?
Éteignez l'appareil et retirez le bloc-piles. Laissez-le sécher dans un endroit sec pendant une heure ou deux avant de le réutiliser.
- Quant la condensation se produit-elle ?
La condensation se produit lorsque l'appareil est déplacé dans un endroit où la température est plus élevée, ou qu'il subit une hausse de température soudaine.
 - Lorsque vous enregistrez en extérieur, en hiver et par température froide, pour l'utiliser ensuite à l'intérieur.
 - Lorsque vous enregistrez en extérieur, par chaude température, après l'avoir utilisé à l'intérieur ou dans un automobile climatisée.

Prendre en note avant d'envoyer réparer votre caméscope à mémoire flash.

- Si ces instructions n'apportent aucune solution à votre problème, contactez le centre de service agréé Samsung le plus proche.
- En fonction du problème, le disque dur actuel nécessite peut-être une réinitialisation ou un remplacement ; toutes les données seront supprimées. Faites une copie de sauvegarde de toutes vos données contenues sur le disque dur sur un autre support de stockage avant de l'envoyer réparer. Samsung n'est pas tenu responsable des pertes de données.

- ❖ Si vous rencontrez des problèmes en cours d'utilisation de votre caméscope à mémoire flash, vérifiez ce qui suit avant de l'envoyer pour réparation. Si ces instructions n'apportent aucune solution à votre problème, contactez le centre de service agréé Samsung le plus proche.

Symptômes et solutions

Alimentation

Symptôme	Explication et/ou solution
L'appareil ne s'allume pas.	<ul style="list-style-type: none"> Le bloc-piles n'est pas installé sur le caméscope à mémoire flash. Insérez un bloc-piles. Le bloc-piles est à plat. Chargez le bloc-piles ou remplacez-le. Si vous utilisez l'adaptateur de courant CA, assurez-vous qu'il est branché correctement sur la prise murale. Retirez immédiatement le bloc-piles ou débranchez l'adaptateur CA. Rebranchez ensuite la source d'alimentation sur le caméscope avant de l'allumer.
Il s'éteint automatiquement.	<ul style="list-style-type: none"> Est-ce que "Auto Power Off" (Arrêt automatique) est réglée sur "5 Min" ? Si aucune touche n'est activée pendant environ 5 minutes, le caméscope à mémoire flash s'éteint automatiquement ("Auto Power Off" (Arrêt automatique)). Pour désactiver cette option, réglez "Auto Power Off" (Arrêt automatique) sur "Off" (Arrêt). ➔ page 81 Le bloc-piles est presque épuisé. Chargez le bloc-piles ou remplacez-le. Branchez l'adaptateur CA.
Impossible d'éteindre l'appareil.	<ul style="list-style-type: none"> Retirez immédiatement le bloc-piles ou débranchez l'adaptateur CA. Rebranchez ensuite la source d'alimentation sur le caméscope avant de l'allumer.
Le bloc-piles s'épuise rapidement.	<ul style="list-style-type: none"> La température ambiante est trop basse. Le bloc-piles n'est pas complètement chargé. Rechargez-le. Le bloc-piles a atteint la fin de sa durée de vie et ne peut plus être chargé. Remplacez-le.

Écrans

Symptôme	Explication et/ou solution
La vidéo enregistrée paraît plus étroite ou plus large que l'originale.	<ul style="list-style-type: none"> Vérifiez le format d'enregistrement avant de débiter. ➔ page 46
Une image inconnue s'affiche à l'écran ACL.	<ul style="list-style-type: none"> Le caméscope à mémoire flash est en mode Démo. Si vous ne souhaitez pas voir la vidéo de démonstration, réglez l'option "Demo" (Démo) sur "Off" (Arrêt). ➔ page 83
Un témoin inconnu s'affiche à l'écran ACL.	<ul style="list-style-type: none"> Un témoin d'avertissement ou un message apparaît à l'écran. ➔ pages 100~102
L'image rémanente demeure à l'écran ACL.	<ul style="list-style-type: none"> Cela se produit lorsque vous débranchez l'adaptateur CA pour retirer le bloc-piles sans avoir éteint l'appareil au préalable.
Les images apparaissent sombres à l'écran ACL.	<ul style="list-style-type: none"> La lumière ambiante est trop vive. Réglez la luminance et l'angle de l'écran ACL. Utilisez l'égalisateur paramétrique de l'ACL.

dépannage

Support de stockage

Symptôme	Explication et/ou solution
Impossible d'utiliser les fonctions de la carte mémoire.	<ul style="list-style-type: none">• Insérez correctement une carte mémoire dans le caméscope. ➔ page 31• Si vous utilisez une carte mémoire formatée sur un ordinateur, reformatez-la sur le caméscope. ➔ page 73
L'image ne peut pas être supprimée.	<ul style="list-style-type: none">• Il est impossible de supprimer une image protégée par un autre appareil. Annulez la protection sur le même appareil. ➔ page 61• Dégagez le volet de protection de la carte mémoire (Carte mémoire SDHC, etc.) s'il existe. ➔ page 32
Impossible de formater la carte mémoire.	<ul style="list-style-type: none">• Dégagez le volet de protection de la carte mémoire (Carte mémoire SDHC, etc.) s'il existe. ➔ page 32• Copiez vos fichiers importants sur un ordinateur avant de formater. Samsung n'assume aucune responsabilité pour toute perte de données. (Nous vous conseillons de copier vos données sur un ordinateur ou sur un autre support de stockage.)
Le nom du fichier de données est incorrect.	<ul style="list-style-type: none">• Le fichier est possiblement altéré.• Le format du fichier n'est pas pris en charge par le caméscope.• À moins que la répartition du répertoire ne respecte les normes universelles, seul le nom du fichier s'affiche.

Enregistrement

Symptôme	Explication et/ou solution
L'enregistrement n'est pas lancé lorsque vous appuyez sur la touche Mar./Arrêt de l'enregistrement .	<ul style="list-style-type: none">• Espace mémoire insuffisant pour effectuer un enregistrement sur le support de stockage.• Assurez-vous que la carte mémoire est insérée ou que le volet de protection n'est pas verrouillé.• La température intérieure du caméscope est inhabituellement élevée. Éteignez le caméscope et laissez-le refroidir dans un endroit frais.• Le caméscope est mouillé ou humide à l'intérieur (condensation). Éteignez le caméscope et laissez-le dans un endroit frais et sec pendant une heure.
La durée d'enregistrement réelle est moindre que la durée prévue.	<ul style="list-style-type: none">• La durée d'enregistrement suggérée varie en fonction du contenu et des fonctions utilisées.• L'enregistrement d'un sujet se déplaçant rapidement augmente le débit binaire, donc la limite nécessaire de mémoire libre. Cela peut entraîner une diminution de la durée d'enregistrement disponible.
L'enregistrement s'arrête automatiquement.	<ul style="list-style-type: none">• Il n'y a plus d'espace libre pour enregistrer sur le support de stockage. Sauvegardez vos fichiers importants sur un ordinateur et formatez le support de stockage ou supprimez les fichiers inutiles.• Les enregistrements ou les suppressions fréquentes réduisent la performance de la mémoire flash intégrée. Dans ce cas, reformatez la mémoire intégrée.• Si vous utilisez une carte mémoire à basse vitesse d'écriture, le caméscope à mémoire flash interrompt automatiquement l'enregistrement et affiche le message correspondant à l'écran ACL.

Enregistrement

Symptôme	Explication et/ou solution
Une ligne verticale apparaît en cours d'enregistrement d'un sujet fortement illuminé.	<ul style="list-style-type: none"> N'exposez jamais l'écran ACL du caméscope à mémoire flash à la lumière directe du soleil.
L'écran tourne au rouge ou au noir pendant quelques instants lorsqu'il est exposé à la lumière du soleil en cours d'enregistrement	<ul style="list-style-type: none"> N'exposez jamais l'écran ACL du caméscope à mémoire flash à la lumière directe du soleil.
Le bip sonore ne se fait pas entendre.	<ul style="list-style-type: none"> Réglez "Beep Sound" (Signal sonore) sur "On" (Marche). Le bip sonore est temporairement désactivé durant l'enregistrement d'une vidéo. Lorsque la fiche du câble Audio/Vidéo est branchée sur le caméscope, le bip sonore est automatiquement désactivé.
Il existe un intervalle entre la période où vous appuyez sur la touche Mar./Arrêt de l'enregistrement et le point où l'enregistrement commence ou s'arrête.	<ul style="list-style-type: none"> Votre caméscope peut présenter un court intervalle entre le point où vous appuyez sur la touche Mar./Arrêt de l'enregistrement et le point réel où l'enregistrement commence ou s'arrête. Il ne s'agit pas d'une anomalie.
L'enregistrement s'arrête.	<ul style="list-style-type: none"> La température intérieure du caméscope est inhabituellement élevée. Éteignez le caméscope et laissez-le refroidir dans un endroit frais. Le caméscope est mouillé ou humide à l'intérieur (condensation). Éteignez le caméscope et laissez-le dans un endroit frais et sec pendant une heure.
Impossible d'enregistrer une image photo.	<ul style="list-style-type: none"> Réglez votre caméscope en mode Enregistrement. ➔page 19 Désactivez le volet de protection de la carte mémoire, s'il existe. Le support de stockage est saturé. Utilisez une nouvelle carte mémoire ou formatez le support de stockage. ➔page 73 Ou bien encore supprimez les images inutiles. ➔page 60

Réglage de l'image en cours d'enregistrement

Symptôme	Explication et/ou solution
La mise au point ne se fait pas automatiquement.	<ul style="list-style-type: none"> Réglez "Focus" (Mise au point) sur "Auto" (Automatique). ➔page 51 Les conditions d'enregistrement ne se prêtent pas à la mise au point automatique. Effectuez une mise au point manuelle. ➔page 51 La surface de l'obturateur est poussiéreuse. Nettoyez la lentille et vérifiez la mise au point. L'enregistrement s'effectue dans un endroit sombre. Illuminez l'endroit.
L'image apparaît trop claire, papillote ou change de couleur.	<ul style="list-style-type: none"> Cela se produit lorsque vous effectuez un enregistrement à la lumière fluorescente, ou sous une lampe au sodium ou au mercure. Désactivez "iSCENE" pour minimiser le phénomène. ➔page 45

dépannage

Lecture sur le caméscope à mémoire flash

Symptôme	Explication et/ou solution
Appuyer sur la touche de lecture/pause (Play/ Pause) ne lance pas la lecture.	<ul style="list-style-type: none">• Appuyez sur la touche Mode (Ⓜ) pour définir le mode de lecture vidéo.• Parfois, les enregistrements vidéo que vous n'avez pas réalisés avec le caméscope à mémoire flash ne peuvent pas être lus.• Confirmez la compatibilité de la carte mémoire. ➔page 32
La fonction sauter ou recherche ne fonctionne pas convenablement.	<ul style="list-style-type: none">• Le caméscope ne fonctionne pas convenablement si sa température interne est trop élevée. Éteignez le caméscope et patientez quelques moments, puis allumez-le à nouveau.
La lecture s'interrompt sans raison.	<ul style="list-style-type: none">• Vérifiez les branchements de l'adaptateur CA et du bloc-piles ; veillez à ce qu'ils demeurent bien branchés et stables.
Le son est inaudible lors de la lecture d'une vidéo enregistrée via la fonction Enr par interv.	<ul style="list-style-type: none">• La fonction Enr par interv ne prend pas en charge l'entrée de son. (enregistrement muet) ➔page 56
Les photos stockées sur le support ne s'affichent pas à la bonne taille.	<ul style="list-style-type: none">• Les images photo enregistrées sur un autre appareil ne s'affichent pas toujours à leur dimension effective. Il ne s'agit pas là d'une erreur.

Lecture sur un autre appareil (téléviseur, etc.)

Symptôme	Explication et/ou solution
Impossible de visionner l'image ou d'entendre le son sur l'appareil raccordé.	<ul style="list-style-type: none">• Raccordez le câble AV entre votre caméscope et l'autre appareil (téléviseur, graveur DVD, etc.). (rouge - droite, blanc - gauche)• Le câble AV n'est pas branché correctement Confirmez que le câble AV est bel et bien branché sur la bonne prise. ➔page 94, 96

Raccord/reproduction à l'aide d'un autre appareil (téléviseur, lecteur DVD, etc.)

Symptôme	Explication et/ou solution
Le câble AV n'offre pas une reproduction convenable.	<ul style="list-style-type: none">• Assurez-vous que le câble AV est branché sur la bonne prise. (ex : sur la prise d'entrée d'un autre appareil afin de reproduire l'image de votre caméscope.) ➔page 94, 96

Raccordement à un ordinateur

Symptôme	Explication et/ou solution
L'ordinateur ne reconnaît pas le caméscope pour la lecture vidéo.	<ul style="list-style-type: none"> Débranchez le câble USB de l'ordinateur et du caméscope puis redémarrez l'ordinateur. Rebranchez le câble correctement.
Impossible de lire un fichier vidéo sur l'ordinateur.	<ul style="list-style-type: none"> Vous devez disposer d'un codec vidéo pour lire les fichiers enregistrés sur le caméscope. Installez ou exécutez le logiciel éditeur intégré (Intelli-studio). Assurez-vous d'insérer le connecteur selon l'orientation correcte, puis branchez fermement le câble USB dans la prise USB du caméscope. Pour lire un fichier vidéo, il faut un ordinateur doté de meilleures spécifications. Votre ordinateur peut ne pas disposer de la capacité nécessaire pour la lecture d'un fichier vidéo. Vérifiez que l'ordinateur répond aux spécifications recommandées.
Intelli-studio does not function properly.	<ul style="list-style-type: none"> Quittez l'application Intelli-studio et redémarrez l'ordinateur Windows. Le logiciel "Intelli-studio" intégré à votre caméscope est incompatible avec Macintosh. Réglez "PC Software" (Logiciel PC) sur "On" (Mar) dans le menu Réglages. Selon le type d'ordinateur utilisé, le programme Intelli-studio peut ne pas s'exécuter automatiquement. Si tel est le cas, allez dans Poste de travail, puis recherchez et ouvrez Intelli-studio depuis le lecteur de CD. Exécutez le fichier Intelli-Studio.exe à partir de l'application stockée sur le lecteur de CD.
Votre ordinateur ne reproduit pas convenablement les images ou les sons.	<ul style="list-style-type: none"> Votre ordinateur peut interrompre momentanément la lecture vidéo ou le son selon le modèle. Cela n'affecte pas la vidéo ou le son copié sur votre ordinateur. Si votre caméscope est raccordé à un ordinateur qui ne prend pas en charge la fonction USB à haut débit (USB 2.0), la lecture de l'image ou du son peut en être affectée.
Cela n'affecte pas la vidéo ou le son copié sur votre ordinateur.	<ul style="list-style-type: none"> L'écran de lecture fige ou l'image est déformée. ➔page 85 Vérifiez les besoins du système avant d'effectuer une lecture vidéo. Quittez toutes les applications de l'ordinateur. Si vous tentez de lire une vidéo lorsque le caméscope est raccordé à un ordinateur, l'image peut sembler moins lisse en raison de la vitesse du transfert. Copiez le fichier sur votre ordinateur, puis recommencez la lecture.

Fonctionnement global

Symptôme	Explication et/ou solution
La date et l'heure sont inexactes.	<ul style="list-style-type: none"> Est-ce que le caméscope est demeuré rangé pendant une longue période? La pile de secours rechargeable intégrée est possiblement à plat. ➔page 28
Le caméscope ne s'allume pas, ou ne fonctionne pas lorsque vous appuyez sur une touche.	<ul style="list-style-type: none"> Retirez immédiatement le bloc-piles ou débranchez l'adaptateur CA. Rebranchez ensuite la source d'alimentation sur le caméscope avant de l'allumer.
Ne se charge ni ne fonctionne même lors de l'insertion du bloc-piles.	<ul style="list-style-type: none"> Vérifiez l'authenticité du bloc-piles. Un bloc-piles non authentique n'est pas correctement reconnu par le caméscope à mémoire flash.

dépannage

Menu

Symptôme	Explication et/ou solution																						
Les éléments du menu sont estompés.	<ul style="list-style-type: none"> • Ils est impossible de sélectionner un élément estompé dans la situation d'enregistrement/lecture présente. • La plupart des éléments du menu ne sont pas disponibles en mode EASY Q. • Si aucun support de stockage n'est inséré, il vous est donc impossible d'en sélectionner un ; il s'affiche en mode estompé dans le menu : "Storage Type" (Stockage), "Storage Info" (Info mémoire), "Format" (Formatage), etc.) • Certaines fonctions ne peuvent être activées simultanément. La liste ci-après vous offre des exemples de combinaisons de fonctions ou d'éléments de menu incompatibles. Si vous souhaitez définir ces fonctions, veuillez ne pas définir ces éléments en premier lieu. 																						
	<table border="1"> <thead> <tr> <th><Non disponible></th> <th><En raison des réglages suivants></th> </tr> </thead> <tbody> <tr> <td>"Digital Zoom" (Zoom numérique)</td> <td>"Anti-Shake (HDIS)" (Stabilisation (HDIS)), "iSECNE: Night (Nuit), Darkness (Obscurité)", "Digital Effect (Effet numérique) : Mirror (Miroir), Mosaic (Mosaïque), Step printing (Effet strobbo)", "Video Resolution (Résolution vidéo): Web Fine (Web Supérieur), Web Normal"</td> </tr> <tr> <td>"Digital Effect (Effet numérique) : Mirror (Miroir), Mosaic (Mosaïque), Step printing (Effet strobbo)"</td> <td>"Anti-Shake (HDIS)"(Stabilisation (HDIS)), "16:9 Wide (16:9)"</td> </tr> <tr> <td>"Digital Effect (Effet numérique)"</td> <td>"iSECNE: Night (Nuit), Darkness (Obscurité)"</td> </tr> <tr> <td>"Focus (Mise au point) : Face Detection (Délect. visages)"</td> <td>"iSCENE", "Digital Effect (Effet numérique)", "Video Resolution (Résolution vidéo): Web Fine (Web Supérieur), Web Normal"</td> </tr> <tr> <td>"Back Light (Contre jour)"</td> <td>"iSECNE: Night (Nuit), Darkness (Obscurité)"</td> </tr> <tr> <td>"Fader (Fondu)"</td> <td>"Time Lapse REC (Enr par interv)"</td> </tr> <tr> <td>"Smart Auto"</td> <td>"Video Resolution (Résolution vidéo): Web Fine (Web Supérieur), Web Normal"</td> </tr> <tr> <td>"16:9 Wide(16:9)"</td> <td>"Video Resolution (Résolution vidéo): Web Fine (Web Supérieur), Web Normal"</td> </tr> <tr> <td>"Anti-Shake (HDIS) (Stabilisation (HDIS))"</td> <td>"Video Resolution (Résolution vidéo): Web Fine (Web Supérieur), Web Normal", "iSECNE: Night (Nuit), Darkness (Obscurité)"</td> </tr> <tr> <td>"iSECNE: Night (Nuit), Darkness (Obscurité)"</td> <td>"Anti-Shake (HDIS) (Stabilisation (HDIS))", "Digital Effect (Effet numérique)"</td> </tr> </tbody> </table>	<Non disponible>	<En raison des réglages suivants>	"Digital Zoom" (Zoom numérique)	"Anti-Shake (HDIS)" (Stabilisation (HDIS)), "iSECNE: Night (Nuit), Darkness (Obscurité)", "Digital Effect (Effet numérique) : Mirror (Miroir), Mosaic (Mosaïque), Step printing (Effet strobbo)", "Video Resolution (Résolution vidéo): Web Fine (Web Supérieur), Web Normal"	"Digital Effect (Effet numérique) : Mirror (Miroir), Mosaic (Mosaïque), Step printing (Effet strobbo)"	"Anti-Shake (HDIS)"(Stabilisation (HDIS)), "16:9 Wide (16:9)"	"Digital Effect (Effet numérique)"	"iSECNE: Night (Nuit), Darkness (Obscurité)"	"Focus (Mise au point) : Face Detection (Délect. visages)"	"iSCENE", "Digital Effect (Effet numérique)", "Video Resolution (Résolution vidéo): Web Fine (Web Supérieur), Web Normal"	"Back Light (Contre jour)"	"iSECNE: Night (Nuit), Darkness (Obscurité)"	"Fader (Fondu)"	"Time Lapse REC (Enr par interv)"	"Smart Auto"	"Video Resolution (Résolution vidéo): Web Fine (Web Supérieur), Web Normal"	"16:9 Wide(16:9)"	"Video Resolution (Résolution vidéo): Web Fine (Web Supérieur), Web Normal"	"Anti-Shake (HDIS) (Stabilisation (HDIS))"	"Video Resolution (Résolution vidéo): Web Fine (Web Supérieur), Web Normal", "iSECNE: Night (Nuit), Darkness (Obscurité)"	"iSECNE: Night (Nuit), Darkness (Obscurité)"	"Anti-Shake (HDIS) (Stabilisation (HDIS))", "Digital Effect (Effet numérique)"
	<Non disponible>	<En raison des réglages suivants>																					
	"Digital Zoom" (Zoom numérique)	"Anti-Shake (HDIS)" (Stabilisation (HDIS)), "iSECNE: Night (Nuit), Darkness (Obscurité)", "Digital Effect (Effet numérique) : Mirror (Miroir), Mosaic (Mosaïque), Step printing (Effet strobbo)", "Video Resolution (Résolution vidéo): Web Fine (Web Supérieur), Web Normal"																					
	"Digital Effect (Effet numérique) : Mirror (Miroir), Mosaic (Mosaïque), Step printing (Effet strobbo)"	"Anti-Shake (HDIS)"(Stabilisation (HDIS)), "16:9 Wide (16:9)"																					
	"Digital Effect (Effet numérique)"	"iSECNE: Night (Nuit), Darkness (Obscurité)"																					
	"Focus (Mise au point) : Face Detection (Délect. visages)"	"iSCENE", "Digital Effect (Effet numérique)", "Video Resolution (Résolution vidéo): Web Fine (Web Supérieur), Web Normal"																					
	"Back Light (Contre jour)"	"iSECNE: Night (Nuit), Darkness (Obscurité)"																					
	"Fader (Fondu)"	"Time Lapse REC (Enr par interv)"																					
	"Smart Auto"	"Video Resolution (Résolution vidéo): Web Fine (Web Supérieur), Web Normal"																					
"16:9 Wide(16:9)"	"Video Resolution (Résolution vidéo): Web Fine (Web Supérieur), Web Normal"																						
"Anti-Shake (HDIS) (Stabilisation (HDIS))"	"Video Resolution (Résolution vidéo): Web Fine (Web Supérieur), Web Normal", "iSECNE: Night (Nuit), Darkness (Obscurité)"																						
"iSECNE: Night (Nuit), Darkness (Obscurité)"	"Anti-Shake (HDIS) (Stabilisation (HDIS))", "Digital Effect (Effet numérique)"																						
<ul style="list-style-type: none"> • La liste suivante montre des exemples de fonctions qu'il est impossible d'activer lorsque le caméscope est spécifié en un certain mode. Si vous voulez opter pour la fonction souhaitée, il faudra d'abord changer de mode. 																							
<table border="1"> <thead> <tr> <th><Non disponible></th> <th><Si le caméscope est réglé sur le mode suivant></th> </tr> </thead> <tbody> <tr> <td>"LCD Brightness (Luminosité LCD)", "LCD Color (Couleur LCD)", "Transparency (Transparent)", "Demo (Démon)"</td> <td>Mode lect: Écran de l'index de vignettes ou mode d'affichage plein écran de vidéos ou de photos</td> </tr> <tr> <td>"TV Display(Affichage TV)"</td> <td>Mode lect: Écran de l'index de vignettes vidéo ou photo.</td> </tr> <tr> <td>"Storage Type (Stockage)", "Auto LCD Off (Arrêt auto LCD)", "Default Set (Réglage défaut)"</td> <td>Mode lect: Mode d'affichage vidéo ou photo en plein écran</td> </tr> <tr> <td>"Beep Sound (Signal sonore)"</td> <td>Mode lect: Mode d'affichage vidéo en plein écran</td> </tr> </tbody> </table>	<Non disponible>	<Si le caméscope est réglé sur le mode suivant>	"LCD Brightness (Luminosité LCD)", "LCD Color (Couleur LCD)", "Transparency (Transparent)", "Demo (Démon)"	Mode lect: Écran de l'index de vignettes ou mode d'affichage plein écran de vidéos ou de photos	"TV Display(Affichage TV)"	Mode lect: Écran de l'index de vignettes vidéo ou photo.	"Storage Type (Stockage)", "Auto LCD Off (Arrêt auto LCD)", "Default Set (Réglage défaut)"	Mode lect: Mode d'affichage vidéo ou photo en plein écran	"Beep Sound (Signal sonore)"	Mode lect: Mode d'affichage vidéo en plein écran													
<Non disponible>	<Si le caméscope est réglé sur le mode suivant>																						
"LCD Brightness (Luminosité LCD)", "LCD Color (Couleur LCD)", "Transparency (Transparent)", "Demo (Démon)"	Mode lect: Écran de l'index de vignettes ou mode d'affichage plein écran de vidéos ou de photos																						
"TV Display(Affichage TV)"	Mode lect: Écran de l'index de vignettes vidéo ou photo.																						
"Storage Type (Stockage)", "Auto LCD Off (Arrêt auto LCD)", "Default Set (Réglage défaut)"	Mode lect: Mode d'affichage vidéo ou photo en plein écran																						
"Beep Sound (Signal sonore)"	Mode lect: Mode d'affichage vidéo en plein écran																						

caractéristiques techniques

Nom du odèle	SMX-C20BN/SMX-C20RN/SMX-C20LN/SMX-C20UN SMX-C24BN/SMX-C24RN/SMX-C24LN/SMX-C24UN SMX-C200BN/SMX-C200RN/SMX-C200LN/SMX-C200UN	
Système	Signal vidéo Format de compression de l'image Format de compression audio Résolution d'enregistrement Dispositif d'image Objectif Longueur focale	NTSC H.264/format AVC AAC (Advanced Audio Coding) TV Super Fine (TV élevé) (env. 5,0 Mbits/s), TV Fine (TV Supérieur) (env. 4,0 Mbits/s), TV Normal (env. 3,0 Mbits/s), Web Fine (Web supérieur) (env. 4,0 Mbits/s), Web Normal (env. 3,0 Mbits/s) CCD (Mémoire à transfert de charges) (Efficacité max. : 680k pixels) F1.8 à 2.4, 10x (optique), 1200x (numérique) Objectif à zoom électronique 2,4 mm à 24 mm
Écran ACL	Taille/nombre de points Méthode de l'écran ACL	Largeur 6,9 cm (2,7 po) 230 k Écran à balayage entrelacé de 4,06 cm (1,6 po), écran ACL/matrice active (TFT)
Prises	Sortie vidéo composite Sortie audio Sortie USB	1,0 V c-à-c, 75Ω, analogique (-7,5 dBm 47kΩ, analogique, stéréo) Type mini-B (USB 2.0 à haut débit)
Divers	Source d'alimentation Type de source d'alimentation Consommation d'énergie Température de fonctionnement Humidité relative pendant le fonctionnement Température de rangement Dimensions (H x L x P) Poids MICRO interne	5,0 V (avec adaptateur CA), 3,7 V (avec bloc-piles lithium ion) Alimentation (100 à 240 V) 50/60 Hz, bloc-piles lithium ion 1,8 W (écran ACL allumé) 0° C à 40° C (32° F à 104° F) 10% ~80% -20° C à 60° C (-4° F à 140° F) Environ 35,2mm x 56,2mm x 109mm (1,39 x 2,21 x 4,29 po) Environ 145 g (0,32 lb) (sauf bloc-piles et carte mémoire) Microphone stéréo multidirectionnel

※ Cette conception et ces spécifications techniques sont sujettes à être modifiées sans préavis.

garantie pour le canada

GARANTIE SAMSUNG LIMITÉE

La société SAMSUNG Electronics Canada Inc. (SECA) garantit que ce produit est exempt de tout défaut matériel ou de fabrication. De plus, SECA s'engage, à sa discrétion, à réparer ou à remplacer le produit s'il ne fonctionnait pas correctement à cause d'un défaut matériel ou de fabrication pendant la période de garantie. Toute réparation effectuée dans le cadre de la garantie doit être réalisée par un centre de service agréé par SECA. Le nom et l'adresse du centre de service agréé le plus proche peuvent être obtenus en appelant gratuitement le: (1-800-726-7864).

Garantie un an pièces et main-d'oeuvre.

Pour des modèles devant être ramenés par le client au centre de service agréé, le transport du matériel vers le centre de réparation et à partir de celui-ci est à la charge du client.

Le reçu de caisse original et daté doit être conservé par le client et constitue l'unique preuve valide d'achat. Il doit être présenté au service agréé au moment de la réparation.

EXCEPTIONS (RESPONSABILITÉS NON COUVERTES)

Cette garantie ne couvre pas les dommages provoqués par un accident, un incendie, une inondation, des cas de force majeure, une mauvaise utilisation de l'appareil, l'utilisation d'une tension électrique incorrecte, une installation défectueuse, des réparations incorrectes ou non autorisées, l'utilisation à des fins commerciales, ou les dommages survenus lors du transport du matériel.

La garantie ne couvre pas le revêtement de l'appareil, la finition intérieure, les ampoules, ni les optiques. Les réglages relevant du client, décrits dans ce mode d'emploi, ne sont pas couverts par les termes de cette garantie. De même, elle ne s'applique pas si votre appareil ne porte pas de numéro de série ou si celui-ci est modifié. Cette garantie s'applique uniquement aux produits achetés et utilisés au Canada.

L'enregistrement de la garantie de votre produit est disponible en visitant notre site web au www.samsung.com/ca

Samsung Electronique Canada Inc., Service à la Clientèle

55 Standish Court Mississauga, Ontario L5R 4B2

Canada

TEL. 1-800-SAMSUNG (726-7864) FAX. (905) 542-1199

W: www.samsung.com/ca

pour contacter SAMSUNG dans le monde entier

Si vous avez des commentaires ou des questions concernant les produits Samsung, veuillez contacter notre centre de service à la clientèle SAMSUNG.

Region	Country	Contact Center ☎	Web Site
North America	CANADA	1-800-SAMSUNG(726-7864)	www.samsung.com/ca
	MEXICO	01-800-SAMSUNG(726-7864)	www.samsung.com/mx
	U.S.A	1-800-SAMSUNG(726-7864)	www.samsung.com/us
	ARGENTINE	0800-333-3733	www.samsung.com/ar
	BRAZIL	0800-124-421, 4004-0000	www.samsung.com/br
	CHILE	800-SAMSUNG(726-7864)	www.samsung.com/cl
	Nicaragua	00-1800-5077267	www.samsung.com/nicar
	Honduras	800-7919267	www.samsung.com/hond
	COSTA RICA	0-800-507-7267	www.samsung.com/cr
	EQUADOR	1-800-10-7267	www.samsung.com/ec
Latin America	EL SALVADOR	800-6225	www.samsung.com/el
	GUATEMALA	1-800-299-0013	www.samsung.com/gu
	JAMAICA	1-800-234-7267	www.samsung.com/ja
	PANAMA	800-7267	www.samsung.com/pa
	PUERTO RICO	1-800-682-3180	www.samsung.com/pr
	REP. DOMINICA	1-800-751-2676	www.samsung.com/dm
	TRINIDAD & TOBAGO	1-800-SAMSUNG(726-7864)	www.samsung.com/tn
	VENEZUELA	0-800-100-5303	www.samsung.com/ve
	COLOMBIA	01-8000121212	www.samsung.com/co
	BELGIUM	02 201 2418	www.samsung.com/be (Dutch) www.samsung.com/be-fr (French)
Europe	CZECH REPUBLIC	800-SAMSUNG(800-726786)	www.samsung.com/cz
	DENMARK	8-SAMSUNG(7267864)	www.samsung.com/dk
	FINLAND	304227 615	www.samsung.com/fi
	FRANCE	01 4863 0000	www.samsung.com/fr
	GERMANY	01805 - SAMSUNG(726-7864 € 0,14/Min)	www.samsung.de
	HUNGARY	06-80-SAMSUNG(726-7864)	www.samsung.com/hu
	ITALIA	800-SAMSUNG(726-7864)	www.samsung.com/it
	LUXEMBURG	02 261 03 710	www.samsung.com/lu
	NETHERLANDS	0900-SAMSUNG (0900-7267864) (€ 0.10/Min)	www.samsung.com/nl
	NORWAY	3-SAMSUNG(7267864)	www.samsung.com/no
	POLAND	0 801 15SAMSUNG(172678), 022-607-93-33	www.samsung.com/pl
	PORTUGAL	80820-SAMSUNG(726-7864)	www.samsung.com/pt
	SLOVAKIA	0800-SAMSUNG(726-7864)	www.samsung.com/sk
	SPAIN	902-1-SAMSUNG (902 172 678)	www.samsung.com/es
	SWEDEN	0771 726 7864 (SAMSUNG)	www.samsung.com/se
	U.K	0845 SAMSUNG (7267864)	www.samsung.com/uk
	EIRE	0818 717 100	www.samsung.com/ie
	AUSTRIA	0810-SAMSUNG(7267864, € 0.07/min)	www.samsung.com/at
	Switzerland	0848-SAMSUNG(7267864, CHF 0.08/min)	www.samsung.com/ch
	LITHUANIA	8-800-77777	www.samsung.com/lt
LATVIA	8000-7267	www.samsung.com/lv	
ESTONIA	800-7267	www.samsung.com/ee	
CIS	RUSSIA	8-800-555-55-55	www.samsung.ru
	KAZAKHSTAN	8-10-800-500-55-500	www.samsung.com/kz_ru
	UZBEKISTAN	8-10-800-500-55-500	www.samsung.com/kz_ru
	KYRGYZSTAN	00-800-500-55-500	
	TADJIKISTAN	8-10-800-500-55-500	
	UKRAINE	8-800-502-0000	www.samsung.ua
Asia Pacific	Belarus	810-800-500-55-500	www.samsung.com/ua_ru
	Moldova	00-800-500-55-500	
	AUSTRALIA	1300 362 603	www.samsung.com/au
	New Zealand	0800 SAMSUNG (0800 726 786)	www.samsung.com/nz
	CHINA	400-810-5858, 010-6475 1880	www.samsung.com/cn
	HONG KONG	3698-4698	www.samsung.com/hk
	INDIA	3030 8282, 1800 110011, 1800 3000 8282	www.samsung.com/in
	INDONESIA	0800-112-8888	www.samsung.com/id
	MALAYSIA	1800-88-9999	www.samsung.com/my
	PHILIPPINES	1-800-10-SAMSUNG(726-7864), 1-800-3-SAMSUNG(726-7864), 1-800-8-SAMSUNG(726-7864), 02-5905777	www.samsung.com/ph
	SINGAPORE	1800-SAMSUNG(726-7864)	www.samsung.com/sg
	THAILAND	1800-29-3232, 02-689-3232	www.samsung.com/th
	TAIWAN	0800-329-999	www.samsung.com/tw
	VIETNAM	1 800 588 889	www.samsung.com/vn
	Turkey	444 77 41	www.samsung.com/tr
Middle East & Africa	SOUTH AFRICA	0860-SAMSUNG(726-7864)	www.samsung.com/za
	U.A.E	800-SAMSUNG (726-7864), 8000-4726	www.samsung.com/ae



Si vous avez des questions ou des commentaires
concernant les produits Samsung, veuillez contacter
le Service à la clientèle SAMSUNG de Samsung
Electronics America, inc.
1-800-SAMSUNG (726-7864)
www.samsung.com/ca



Conforme à "La directive RoHS

Notre produit est conforme à la directive RoHS relative à la "La limitation de l'utilisation de certaines substances dangereuses dans les composants électriques et électroniques". Nous n'utilisons pas les six matières dangereuses suivantes dans la fabrication de nos appareils : cadmium (Cd), plomb (Pb), mercure (Hg), chrome hexavalent (Cr+6), polybromodiphényles (PBB) et olybromodiphényléthers (PBDE).