

SMX-C10RP/SMX-C10LP/SMX-C10GP/SMX-C10FP
SMX-C13RP/SMX-C13LP/SMX-C13GP
SMX-C14RP/SMX-C14LP/SMX-C14GP
SMX-C100RP/SMX-C100LP/SMX-C100GP

Caméscope à mémoire manuel d'utilisation



imaginez les possibilités

Nous vous remercions d'avoir choisi un produit Samsung.
Pour bénéficier d'un service plus complet, veuillez enregistrer
votre produit sur le site

www.samsung.com/register

SAMSUNG

principales caractéristiques de votre caméscope à mémoire flash

Écran LCD couleur haute résolution format écran large (écran TFT LCD LARGE 2,7 pouces)

Le caméscope à mémoire flash Samsung dispose d'un écran large LCD 2,7 pouces de 230k pixels qui permet un affichage net et lumineux. En outre, l'action renforcée de l'optimisateur LCD qui adapte la couleur et la luminosité de l'écran aux conditions de l'éclairage ambiant permet un meilleur visionnage sous une forte lumière solaire.

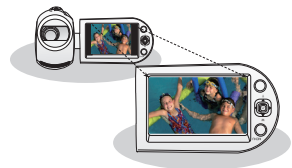

Encodage H.264 (MPEG4 part 10/Advanced Video Coding)

La technologie de compression vidéo de pointe H.264 utilise un taux de compression élevé pour augmenter considérablement la durée d'enregistrement tout en conservant la même taille de stockage autorisé.

Interface utilisateur simple et facile à manier

Conçue pour offrir une facilité d'utilisation optimale, grâce à une forme ergonomique comprenant une disposition des touches personnalisables, correspondant à l'enregistrement et la lecture et aux fonctions fréquemment utilisées. Une interface utilisateur graphique améliorée fournit un nouveau design innovant et une grande facilité de maniement.

Mémoire flash intégrée de grande capacité (8Go (SMX-C13 uniquement), (16Go (SMX-C14 uniquement))

Le caméscope dispose d'une mémoire flash intégrée de grande capacité qui vous permet d'enregistrer des images vidéo (ou photo).

Fonctions conviviales

La fonction conviviale EASY Q optimise votre caméscope à mémoire flash pour les conditions d'enregistrement automatique, ce qui assure les meilleures performances, même aux utilisateurs débutants.

Deux fois plus d'options de mémoire (8Go (SMX-C13 uniquement), (16Go (SMX-C14 uniquement))

Le logement externe du caméscope à mémoire prend en charge les cartes de capacité élevée de type SDHC et MMC. Vous pouvez ainsi lire et transférer des vidéos facilement et rapidement, à l'aide du type de mémoire de votre choix. Outre ce logement, le caméscope dispose d'une mémoire flash intégrée.

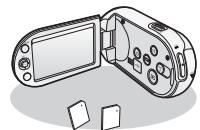

Image haute résolution via DNle Engine

Le caméscope à mémoire dispose de caractéristiques 3DNR (réduction de bruit tridimensionnelle), expression de couleurs haute sensibilité (expression de couleur intelligente), fonction anti-vibration haute performance (Hyper DIS), détection de visage automatique (Délect. visage).

Prise de vue de sujets distants imperceptibles à l'œil nu (zoom optique 10x/zoom numérique 1200x)

Extrêmement performants, les objectifs grand angle de Samsung autorisent un cadrage large d'objets proches sans rien sacrifier à la qualité de l'image. De plus, l'interpolation du zoom numérique permet de réaliser des prises de vue très rapprochées plus nettes et moins déformées qu'avec les anciens zooms numériques.



Plusieurs fonctions d'enregistrement

Le caméscope à mémoire flash prend en charge les fonctions HDIS (stabilisateur numérique d'image) et DSE (Effets spéciaux numériques) ainsi qu'une large variété d'autres fonctionnalités sélectionnables selon les besoins. ➡ pages 56-70

Capture d'images photo (8Go (SMX-C13 uniquement), (16Go (SMX-C14 uniquement))

Capture un sujet mobile instantanément et sauvegarde la scène sous forme d'image photo.

Conception ergonomique spécialement adaptée au poignet

Ce caméscope est conçu pour le confort de votre poignet durant les enregistrements longue durée. Grâce à ce design ergonomique, vous pouvez filmer des sujets confortablement, quelle que soit la position à adopter.

L'enregistrement par intervalle saisit le bon moment

Cette fonction utilise une capture d'image sélective qui vous permet d'enregistrer pendant une période prolongée afin de voir les effets d'un enregistrement longue durée en condensé sur une période raccourcie. Réalisez des documentaires artistiques ou des vidéos caractéristiques comprenant notamment le passage de nuages, des floraisons ou la croissance des pousses. Utilisez cette fonction pour réaliser des vidéos UCC (Contenu créé par l'utilisateur), des programmes didacticiels ou à d'autres finalités.

Partagez vos contenus en toute liberté!

Le logiciel éditeur intégré Intelli-studio vous évite d'avoir à installer des logiciels sur un PC séparément, grâce à une connexion commode avec un seul câble USB. Intelli-studio autorise également le chargement direct de vos contenus sur YouTube ou Flickr. Le partage des contenus avec vos amis est plus simple que jamais.

Chargement direct de vos enregistrements grâce au bouton de Partage immédiat

Cette méthode fait appel au logiciel intégré à votre caméscope pour exécuter le chargement de vos enregistrements sur un site Web tel que YouTube à l'aide d'une simple opération d'accès direct.



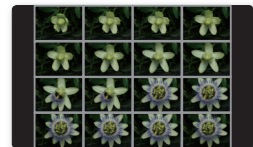
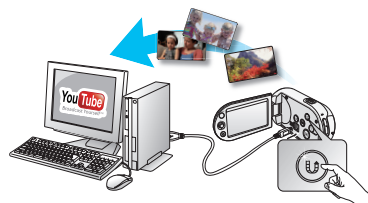
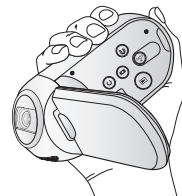

Faites un résumé de votre vidéo ! Imprimez votre propre story-board !

En imprimant un story-board, vous créez un résumé en images de votre vidéo qui présente son scénario en abrégé. Cette fonction capture arbitrairement 16 images figées de la vidéo sélectionnée pour en faire une seule image fixe en 16 parties que vous pouvez sauvegarder sur le support de stockage. Cette image constitue une présentation rapide de votre vidéo, qui permet d'en comprendre rapidement l'histoire.



avertissements de sécurité

Signification des icônes et des symboles figurant dans ce manuel d'utilisation :

 AVERTISSEMENT	Indique un risque potentiel de blessure corporelle grave ou de mort.
 ATTENTION	Indique un risque potentiel de dommage corporel ou matériel.
 ATTENTION	Pour limiter les risques d'incendie, d'explosion, de décharge électrique ou de dommage corporel lors de l'utilisation de votre caméscope, respectez les consignes de sécurité élémentaires ci-après.
	Signale des astuces ou des pages de référence susceptibles de vous aider à utiliser le caméscope.

Ces symboles d'avertissement servent à prévenir toute lésion corporelle tant pour l'utilisateur du caméscope que pour les autres personnes.

Suivez-les de manière explicite. Après avoir lu cette section, conservez ce manuel dans un endroit sûr pour vous y référer ultérieurement.

mesures de sécurité

Avertissement !

- Le caméscope doit toujours être branché sur une prise murale CA avec une broche de mise à la terre.
- Les batteries ne doivent pas être exposées à une source de chaleur excessive, notamment aux rayons directs du soleil ou aux flammes.

Attention

Il existe un risque d'explosion lié au remplacement incorrect de la batterie. Assurez-vous de remplacer la batterie usagée par une batterie neuve identique ou d'un type équivalent recommandé par le fabricant.

Pour débrancher l'appareil de la prise murale en toute sécurité, vous devez saisir la fiche du magnétoscope pour la retirer de la prise. Il importe, par conséquent, que la prise murale soit facilement accessible.

informations importantes pour l'utilisation du produit

AVANT D'UTILISER LE CAMÉSCOPE

- **Ce caméscope est exclusivement conçu pour être utilisé avec une mémoire flash (8Go (SMX-C13uniquement), (16Go(SMX-C14uniquement)) intégrée de grande capacité et une carte mémoire externe.**
- **Ce caméscope à mémoire flash enregistre des vidéos au format H.264/AVC (MPEG4 part 10/Advanced Video Coding) conforme à la norme de résolution standard SD-VIDEO.**
- **Veillez noter que ce caméscope à mémoire flash ne prend pas en charge d'autres formats vidéo numériques.**
- **Avant d'enregistrer une vidéo importante, procédez à un test préalable.**
 - Lisez la séquence d'essai pour vérifier que les données vidéo et audio ont été correctement enregistrées.
- **Les contenus enregistrés ne font l'objet d'aucun dédommagement :**
 - Samsung ne peut être tenu responsable des dommages occasionnés par un enregistrement non conforme ou par l'échec de lecture d'un enregistrement en raison d'une défaillance du caméscope à mémoire flash ou de la carte mémoire.
En outre, Samsung n'est aucunement responsable de vos enregistrements vidéo ou audio.
 - Les données d'enregistrement peuvent être perdues à cause, notamment, d'une mauvaise manipulation du caméscope à mémoire flash ou de la carte mémoire.
Samsung n'est nullement tenu d'indemniser les dégâts occasionnés par la perte de données enregistrées.
- **Réalisez une copie de sauvegarde de vos données enregistrées les plus importantes.**
 - Protégez toutes vos données enregistrées importantes en copiant les fichiers concernés sur un ordinateur. Nous vous recommandons également de copier les données de votre ordinateur sur un autre support d'enregistrement à des fins de stockage. Reportez-vous à la procédure d'installation du logiciel et au guide de connexion USB correspondant.
- **Droits d'auteur : veuillez noter que ce caméscope à mémoire flash est exclusivement destiné à un usage personnel et privé.**
 - Les données enregistrées sur la carte de ce caméscope à mémoire flash à l'aide d'autres supports ou périphériques numériques/analogiques sont protégées par la loi sur les droits d'auteur et ne peuvent pas être utilisées sans l'autorisation du propriétaire du droit concerné, sauf pour un usage personnel. Même lorsque vous enregistrez, pour votre usage personnel, un événement tel qu'un spectacle, une représentation ou une exposition, nous vous recommandons d'obtenir préalablement une autorisation.

Informations importantes pour l'utilisation du produit

REMARQUE IMPORTANTE

- **Manipulez l'écran LCD avec le plus grand soin :**

- L'écran LCD est un dispositif d'affichage extrêmement fragile : ne lui appliquez pas de pression excessive, ne lui assénez pas de coup et ne l'entaillez pas avec un objet acéré.
- En appuyant sur la surface de l'écran LCD, vous risquez de créer des irrégularités au niveau de l'affichage. Si ces déformations ne disparaissent pas, il faudra éteindre le caméscope, patienter quelques instants puis rallumer l'appareil.
- Ne placez pas le caméscope en appui contre son écran LCD lorsque celui-ci est déployé.
- Rabattez l'écran LCD lorsque vous n'utilisez pas le caméscope.

- **Affichage à cristaux liquides :**

- L'écran LCD est le fruit d'une technologie de haute précision. Sur un total d'environ 230,000 pixels, l'écran LCD compte un pourcentage égal ou inférieur à 0,01 % de pixels éteints (points noirs) ou constamment allumés sous forme de points colorés (en rouge, bleu et vert). Ceci démontre les limites de la technologie actuelle mais ne constitue aucune défaillance susceptible de compromettre l'enregistrement.
- L'écran LCD s'assombrit légèrement lorsque le caméscope est à basse température, comme par exemple dans un climat froid ou à la mise sous tension de l'appareil. L'écran retrouve sa luminosité normale lorsque la température interne du caméscope augmente à nouveau. Il faut noter que ceci n'affecte absolument pas les images conservées sur le support de stockage. Il n'y a donc aucune inquiétude à ce sujet.

- **Position de maintien correcte du caméscope à mémoire flash :**

- Evitez de saisir le caméscope à mémoire flash par l'écran LCD pour le soulever. Vous risqueriez en effet de désolidariser l'écran du corps de l'appareil et de faire tomber ce dernier.

- **Evitez les impacts :**

- Ce caméscope à mémoire flash est un appareil de haute précision. Evitez soigneusement de le heurter contre un objet dur ou de le laisser chuter.
- N'utilisez pas le caméscope à mémoire flash sur un trépid dans des endroits soumis à de fortes vibrations ou à des impacts violents.

- **Pas de sable ni de poussière :**

- Le sable fin et la poussière qui pénètrent dans le caméscope à mémoire flash ou l'adaptateur secteur risquent de provoquer des dysfonctionnements et des défaillances.

- **Infiltration d'eau ou d'huile :**

- L'eau ou l'huile qui s'infiltrent dans le caméscope à mémoire flash ou l'adaptateur secteur risquent de provoquer des décharges électriques, des dysfonctionnements et des défaillances.

- **Réchauffement de la surface de l'appareil :**

- La surface du caméscope à mémoire flash s'échauffe légèrement en cours d'utilisation, mais ceci n'indique pas une défaillance.

- **Soyez attentif aux températures ambiantes inhabituelles :**

- L'utilisation du caméscope à mémoire flash dans un environnement dont la température est supérieure à 40 °C ou inférieure à 0 °C entraîne un dysfonctionnement au niveau des opérations d'enregistrement et de lecture.
- Evitez de laisser trop longtemps le caméscope à mémoire flash sur la plage ou dans un véhicule fermé où la température est très élevée, au risque d'entraîner des dysfonctionnements.

- **Évitez d'orienter l'objectif directement vers le soleil :**
 - L'exposition de l'objectif aux rayons directs du soleil peut causer le dysfonctionnement du caméscope à mémoire flash ou provoquer un incendie.
 - N'exposez jamais l'écran LCD du caméscope à mémoire flash à la lumière directe du soleil, au risque d'entraîner des dysfonctionnements.
- **N'utilisez jamais le caméscope à mémoire flash à proximité d'un téléviseur ou d'une radio :**
 - Cela peut induire des interférences au niveau de l'affichage à l'écran ou de la diffusion radio.
- **N'utilisez jamais le caméscope à mémoire flash à proximité d'ondes magnétiques ou radio puissantes :**
 - L'utilisation du caméscope à mémoire flash près d'ondes magnétiques ou radio puissantes (pylône radio ou appareils électriques) peut provoquer des interférences au niveau des données vidéo et audio en cours d'enregistrement. Le bruit généré de ce fait risque également d'affecter la qualité de l'image et du son durant la reproduction de séquences vidéo et audio normalement enregistrées.
 - Dans le pire des cas, cela peut entraîner le dysfonctionnement du caméscope à mémoire flash.
- **Évitez d'exposer le caméscope à mémoire flash à la suie ou à la vapeur :**
 - La suie et la vapeur endommagent le boîtier du caméscope à mémoire flash et provoquent des défaillances.
- **N'utilisez jamais le caméscope à mémoire flash à proximité de gaz corrosifs :**
 - L'utilisation du caméscope à mémoire flash dans un environnement exposé aux gaz d'échappement produits par les moteurs à essence et au diesel ou soumis à des gaz corrosifs tels que le sulfure d'hydrogène risque de corroder les bornes internes et externes de l'appareil et d'entraver le bon fonctionnement de celui-ci. Ceci peut également attaquer les bornes de la batterie et empêcher la mise sous tension de l'appareil.
- **N'utilisez jamais le caméscope à mémoire flash à proximité d'un humidificateur à ultrasons :**
 - Le calcium ainsi que d'autres produits chimiques dissous dans l'eau peuvent se disperser dans l'air et les particules blanches adhérer à la tête optique du caméscope à mémoire flash, entraînant de ce fait le dysfonctionnement de ce dernier.
- **Ne nettoyez pas le corps du caméscope à mémoire flash avec du benzène ou un solvant :**
 - Le revêtement extérieur de l'appareil risque en effet de s'écailler et la surface du boîtier de se dégrader.
 - Lorsque vous utilisez un chiffon de nettoyage imprégné d'un produit chimique, suivez les instructions fournies.
- **Gardez la carte mémoire hors de portée des enfants pour éviter que ceux-ci ne l'avalent.**
- **Pour débrancher l'appareil de la prise murale en toute sécurité, vous devez saisir la fiche du magnétoscope pour la retirer de la prise. Il importe, par conséquent, que la prise murale soit facilement accessible.**

À PROPOS DE CE MANUEL D'UTILISATION

- Ce manuel d'utilisation couvre les modèles SMX-C10RP, SMX-C10LP, SMX-C10GP, SMX-C10FP, SMX-C13RP, SMX-C13LP, SMX-C13GP, SMX-C14RP, SMX-C14LP, SMX-C14GP, SMX-C100RP, SMX-C100LP et SMX-C100GP. Le modèle SMX-C13RP, SMX-C13LP et SMX-C13GP sont dotés d'une mémoire flash intégrée respectivement de 8 Go ont également recourt à des cartes mémoire. Les modèles SMX-C14RP, SMX-C14LP et SMX-C14GP sont dotés d'une mémoire flash intégrée respectivement de 16 Go ont également recourt à des cartes mémoire. Le modèle SMX-C10RP, SMX-C10LP, SMX-C10GP, SMX-C10FP, SMX-C100RP, SMX-C100LP et SMX-C100GP ne dispose pas de mémoire flash intégrée et utilise exclusivement des cartes mémoire. Bien que les modèles SMX-C10RP, SMX-C10LP, SMX-C10GP, SMX-C10FP, SMX-C13RP, SMX-C13LP, SMX-C13GP, SMX-C14RP, SMX-C14LP, SMX-C14GP, SMX-C100RP, SMX-C100LP et SMX-C100GP ne partagent pas tous les mêmes caractéristiques, ils fonctionnent néanmoins de la même manière.
- Ce manuel d'utilisation reproduit les illustrations du modèle SMX-C10P.
- Les affichages figurant dans ce manuel peuvent ne pas correspondre à ceux que vous voyez sur l'écran LCD.
- La conception et les spécifications du support de stockage ainsi que d'autres accessoires sont soumises à modification sans préavis.

informations importantes pour l'utilisation du produit

- Dans les descriptions de fonction fournies dans ce manuel d'utilisation, l'icône ou le symbole qui s'affiche à l'écran entre parenthèses signifie que l'élément concerné apparaît à l'écran lors du réglage de la fonction correspondante.
Ex.) Élément de sous-menu de **"Video Resolution" (Résolution vidéo)**. ➔ page 58

Élément	Contenu	Affichage à l'écran
"TV Super Fine" (TV élevé)	Vidéos enregistrées selon une résolution de 720x576(50i) en une qualité d'image extra élevée.	

(Lorsque cette option est activée, l'icône correspondante () apparaît à l'écran.)

- Les descriptions de la "Photo" et "mémoire intégrée" présentées dans ce manuel d'utilisation s'appliquent uniquement aux modèles suivants : SMX-C13, SMX-C14

REMARQUES CONCERNANT LA MARQUE DE COMMERCE

- Toutes les appellations commerciales et les marques déposées citées dans ce manuel ou dans toute autre documentation fournie avec votre appareil Samsung sont des marques de commerce ou des marques déposées appartenant à leurs propriétaires respectifs.
- Windows® est une marque déposée ou une marque de commerce de Microsoft Corporation aux États-Unis et dans d'autres pays.
- Macintosh est une marque de commerce d'Apple Computer Inc.
- YouTube® est une marque de commerce de Google Inc.
- Flickr® est une marque de commerce de Yahoo.
- Tous les autres noms de produit mentionnés dans le présent document sont susceptibles d'être des appellations commerciales ou des marques déposées appartenant à leurs propriétaires respectifs.
- En outre, les symboles "TM" et "®" n'apparaissent pas systématiquement dans le manuel.

Élimination des batteries de ce produit

(Applicable aux pays de l'Union européenne et aux autres pays européens dans lesquels des systèmes de collecte sélective sont mis en place.)

Le symbole sur la batterie, le manuel ou l'emballage indique que les batteries de ce produit ne doivent pas être éliminées en fin de vie avec les autres déchets ménagers. L'indication éventuelle des symboles chimiques Hg, Cd ou Pb signifie que la batterie contient des quantités de mercure, de cadmium ou de plomb supérieures aux niveaux de référence stipulés dans la directive CE 2006/66. Si les batteries ne sont pas correctement éliminées, ces substances peuvent porter préjudice à la santé humaine ou à l'environnement. Afin de protéger les ressources naturelles et d'encourager la réutilisation du matériel, veuillez à séparer les batteries des autres types de déchets et à les recycler via votre système local de collecte gratuite des batteries.

Les bons gestes de mise au rebut de ce produit (Déchets d'équipements électriques et électroniques)

(Applicable dans les pays de l'Union Européenne et dans d'autres pays européens pratiquant le tri sélectif)

Ce symbole sur le produit, ses accessoires ou sa documentation indique que ni le produit, ni ses accessoires électroniques usagés (chargeur, casque audio, câble USB, etc.) ne peuvent être jetés avec les autres déchets ménagers. La mise au rebut incontrôlée des déchets présentant des risques environnementaux et de santé publique, veuillez séparer vos produits et accessoires usagés des autres déchets. Vous favoriserez ainsi le recyclage de la matière qui les compose dans le cadre d'un développement durable.

Les particuliers sont invités à contacter le magasin leur ayant vendu le produit ou à se renseigner auprès des autorités locales pour connaître les procédures et les points de collecte de ces produits en vue de leur recyclage.

Les entreprises et professionnels sont invités à contacter leurs fournisseurs et à consulter les conditions de leur contrat de vente. Ce produit et ses accessoires ne peuvent être jetés avec les autres déchets professionnels et commerciaux.



précautions d'utilisation

Les précautions de sécurité illustrées ci-dessous sont destinées à prévenir les dommages corporels et matériels. Veuillez tenir compte de toutes les instructions fournies.

AVERTISSEMENT
Indique un risque potentiel de blessure corporelle grave ou de mort.

 Action interdite.

 Ne pas toucher au produit.

 Débrancher de la source d'alimentation.

ATTENTION
Indique un risque potentiel de dommage corporel ou matériel.

 Ne pas démonter le produit.

 Précaution à respecter en permanence.

AVERTISSEMENT



Ne surchargez pas les prises ou les rallonges afin d'éviter tout risque de surchauffe ou d'incendie.



L'utilisation du caméscope à une température supérieure à 60 °C peut provoquer un incendie. La conservation du bloc-piles à haute température peut entraîner une explosion.



Évitez de laisser pénétrer dans le caméscope ou l'adaptateur CA de l'eau, des pièces métalliques ou des matières inflammables, au risque de provoquer un incendie.

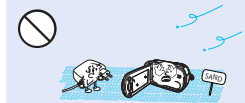

Pas de sable ni de poussière ! Le sable fin et la poussière qui pénètrent dans le caméscope ou l'adaptateur CA risquent de provoquer des dysfonctionnements ou des défaillances matérielles.



Prenez garde à l'huile ! L'huile qui s'infiltre dans le caméscope ou l'adaptateur CA risque de provoquer des décharges électriques, des dysfonctionnements ou des défaillances.



N'exposez pas l'écran LCD à la lumière directe du soleil. Cela pourrait provoquer des blessures aux yeux ou le dysfonctionnement de certaines pièces internes du produit.



Évitez de tirer sur le cordon d'alimentation pour le plier ou d'endommager l'adaptateur CA en appliquant dessus un objet lourd. Cela risque de provoquer un incendie ou une décharge électrique.



Ne débranchez pas l'adaptateur CA en tirant sur son cordon d'alimentation, au risque d'endommager ce dernier.

précautions d'utilisation



N'utilisez pas l'adaptateur CA si son cordon ou ses fils sont endommagés, fendus ou cassés. Cela pourrait provoquer un incendie ou une décharge électrique.



Ne branchez pas l'adaptateur CA à moins de l'avoir complètement introduit sans laisser aucune partie de ses fiches exposée.



Ne jetez pas le bloc-piles au feu au risque de provoquer une explosion.

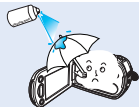

N'utilisez pas de liquide de nettoyage ou des produits chimiques de ce type. Ne pulvérisiez pas de nettoyant en aérosol directement sur le caméscope.



Gardez le caméscope à l'abri de l'eau lors de son utilisation à proximité de la mer ou d'une piscine ou par temps de pluie. Cela risque de provoquer le dysfonctionnement de l'appareil ou une décharge électrique.



Veillez à garder la pile au lithium et la carte mémoire hors de portée des enfants. Si la pile au lithium ou la carte mémoire viennent à être avalées par un enfant, consultez immédiatement un médecin.



N'essayez pas de démonter, de réparer ou de manipuler le caméscope ou l'adaptateur CA pour éviter tout risque d'incendie ou de décharge électrique.

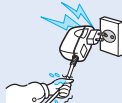

Évitez de brancher ou de débrancher le cordon d'alimentation avec des mains mouillées, au risque de provoquer une décharge électrique.



Laissez le cordon d'alimentation débranché lorsque vous n'utilisez pas l'appareil ou par temps d'orage afin d'empêcher les risques d'incendie.



Lorsque vous nettoyez l'adaptateur CA, débranchez le cordon d'alimentation afin d'éviter tout risque de dysfonctionnement ou de décharge électrique.



Si le caméscope émet des sons, des odeurs ou des volutes de fumée inhabituels, débranchez immédiatement le cordon d'alimentation et sollicitez l'assistance du centre de service technique Samsung. Cela risque de provoquer un incendie ou des blessures corporelles.

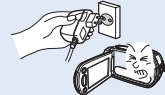

Si le caméscope ne fonctionne pas correctement, détachez immédiatement l'adaptateur CA ou le bloc-piles du caméscope pour éviter tout risque d'incendie ou de blessure.

ATTENTION

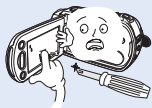

N'appliquez pas de pression excessive sur l'écran LCD, ne lui assénez pas de coup et ne l'entaillez pas avec un objet acéré. Si vous appuyez sur la surface de l'écran LCD, vous risquez d'entraîner une déformation de l'image.

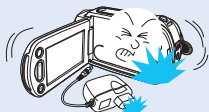

Évitez de faire tomber le caméscope, le bloc-piles, l'adaptateur CA ainsi que d'autres accessoires et veillez à ne pas soumettre ces éléments à de fortes vibrations ou à un impact violent, sous peine de provoquer un dysfonctionnement ou des blessures corporelles.

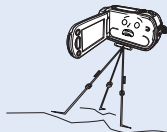

N'utilisez pas le caméscope sur un trépied (non fourni) dans des endroits soumis à de fortes vibrations ou à un impact violent.



N'utilisez pas le caméscope dans un endroit exposé à la lumière directe du soleil ou à proximité d'une source de chaleur, au risque de raccourcir la plage de fonctionnement de la télécommande à rayon infrarouge.

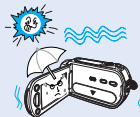

N'exposez pas le caméscope au sable ou à l'eau lorsque vous l'utilisez à la plage ou à la piscine ou par temps de pluie. Cela pourrait entraîner un dysfonctionnement ou une décharge électrique.

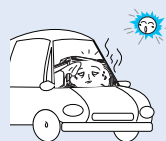

Évitez de laisser trop longtemps le caméscope dans un véhicule fermé où la température est très élevée.



Évitez d'exposer le caméscope à la suie ou à la vapeur. La suie épaisse et la vapeur condensée endommagent l'étui du caméscope et provoquent le dysfonctionnement de l'appareil.



N'utilisez pas le caméscope dans un environnement exposé aux gaz d'échappement produits par les moteurs à essence ou au diesel ou soumis à des gaz corrosifs tels que le sulfure d'hydrogène, au risque de corroder les bornes internes et externes de l'appareil et d'entraver son bon fonctionnement.



Évitez d'exposer le caméscope aux pesticides. Toute infiltration de pesticide dans l'appareil peut entraîner son dysfonctionnement. Avant d'utiliser un pesticide, éteignez le caméscope et recouvrez-le d'une feuille de vinyle.

précautions d'utilisation

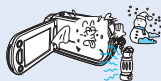

Ne soumettez pas le caméscope à de brusques changements de température et ne l'utilisez pas dans un environnement humide. L'appareil court le risque de subir un dysfonctionnement ou une décharge électrique lorsqu'il est utilisé en plein air par temps d'orage.



Ne déposez pas le caméscope avec son écran LCD déployé face au sol.



Ne nettoyez pas le corps du caméscope avec du benzène ou un solvant. Le revêtement extérieur de l'appareil risque en effet de s'écailer et la surface de l'étui de se dégrader.

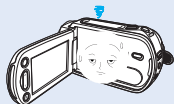

Rabattez l'écran LCD lorsque vous n'utilisez pas le caméscope.



Ne saisissez pas le caméscope par l'écran LCD pour le soulever. Le viseur ou l'écran LCD risquent de se détacher et le caméscope peut tomber.



N'utilisez jamais le caméscope à proximité d'un téléviseur ou d'une radio. Cela peut induire des interférences au niveau de l'affichage sur le moniteur ou de la diffusion radio.



N'utilisez jamais le caméscope à proximité de puissantes ondes magnétiques ou radio, comme par exemple près de haut-parleurs ou de gros moteurs. Cela peut provoquer des interférences au niveau des données vidéo et audio en cours d'enregistrement.



N'utilisez que des accessoires agréés par Samsung. L'utilisation de produits de fabricants tiers peut provoquer des risques de surchauffe, d'incendie, d'explosion, de décharge électrique ou de blessures corporelles causés par le dysfonctionnement de l'appareil.

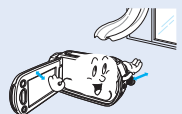

Placez le caméscope sur une surface stable dans un espace suffisant pour ne pas obstruer les orifices de ventilation de l'appareil.

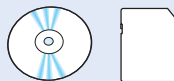

Conservez vos données importantes sur un support distinct. Samsung n'est pas responsable des pertes de données.

table des matières

GUIDE DE DÉMARRAGE RAPIDE

07

07 Vous pouvez enregistrer des vidéos au format H.264!

FAMILIARISEZ-VOUS AVEC VOTRE CAMÉSCOPE À MÉMOIRE FLASH

PRÉPARATION

14

11 Elements fournis avec votre caméscope a memoire flash
12 Vue avant gauche
13 Vue inferieure arriere

14 Utilisation de la dragonne
14 Réglage de l'écran LCD
15 Positionnement de base du caméscope
16 Branchement d'une source d'alimentation
24 Fonctionnement de base de votre caméscope a memoire flash
31 Activation/desactivation des indications d'ecran ()
33 Menu de raccourcis (guide OK)
35 Reglage initial : fuseau horaire, date et heure et langue du menu à l'écran

À PROPOS DU SUPPORT DE STOCKAGE

38

38 Selection du support de stockage (SMX-C13/C14 uniquement)
39 Insertion/éjection d'une carte mémoire
40 Selection d'une carte memoire adequate
43 Duree et capacite d'enregistrement

ENREGISTREMENT

45

45 Enregistrement video
46 Enregistrement facile pour debutants (mode EASY Q)
47 Prise de photos (SMX-C13/C14 uniquement)
48 Zoom avant et arriere

table des matières

LECTURE

49

- 49 Comment changer de mode de lecture (SMX-C13/C14 uniquement)
- 50 Lecture d'images vidéo
- 53 Visionnage des images photo (SMX-C13/C14 uniquement)

OPTIONS D'ENREGISTREMENT

54

- 54 Modification des réglages de menu
- 56 Elements de menu
- 57 Utilisation des elements du menu enregistrement
- 57 iSCENE
- 58 Video resolution (Résolution vidéo)
- 59 Photo resolution (Résolution photo)
- 59 16:9 Wide (16:9)
- 60 EV (Valeur d'exposition)
- 61 Back light (Contre jour)
- 62 Focus (Mise au point)
- 62 Face detection (Déteçt visages)
- 64 Anti-Shake (HDIS) (Stabilisation(HDIS))
- 65 Digital effect (Effet numérique)
- 66 Fader (Fondu)
- 66 Wind cut (Coupe vent)
- 67 Digital zoom (Zoom numérique)
- 68 Time lapse REC (Enr par interv)
- 70 Guideline (Viseur)

OPTIONS DE LECTURE

71

- 71 Éléments de menu
- 72 Play option (Option lecture)
- 73 Delete (Suppr)
- 74 Protect (Protéger)
- 75 Story-board print (Impr story-Board)
- 76 Copy (Copie) (SMX-C13/C14 uniquement)
- 78 Divide (Divise)
- 80 Combine (Combiner)
- 81 Share mark (Symbole partage)
- 82 Slide show (Diaporama) (SMX-C13/C14 uniquement)
- 83 File info (Info fichier)

OPTIONS DE RÉGLAGE

84

- 84 Modification des réglages du menu réglage
- 85 Elements de menu
- 86 Utilisation des elements du menu de réglage
- 86 Storage (Stockage) (SMX-C13/C14 uniquement)
- 86 Storage Info (Info mémoire)
- 87 Format (Formatage)
- 87 File No. (N° fichier)
- 88 Time Zone (Fuseau Horaire)
- 90 Date/Time Set (Régl date/heure)
- 90 Date Type (Type date)
- 90 Time Type (Type heure)
- 91 Date/Time Display (Aff. date/heure)
- 91 LCD Brightness (Luminosité LCD)
- 91 LCD Colour (Couleur LCD)
- 92 LCD Enhancer (Optimiseur LCD)
- 92 Auto LCD Off (Arrêt auto LCD)
- 92 Menu Design (Conception menu)
- 92 Transparency (Transparent)
- 93 Beep Sound (Signal sonore)
- 93 Shutter Sound (Son obturateur) (SMX-C13/C14 uniquement)
- 93 Auto Power Off (Arrêt automatique)
- 94 PC Software (Logiciel PC)
- 94 TV Display (Affichage TV)
- 94 Default Set (Réglage défaut)
- 95 Version
- 95 Language
- 95 Demo (Démo)

- 96 Vérification de votre type d'ordinateur
- 97 Tout ce que vous pouvez faire avec un ordinateur Windows
- 98 Utilisation du programme intelli – studio
- 105 Utilisation du caméscope comme périphérique de stockage amovible

UTILISATION DE L'APPAREIL AVEC UN ORDINATEUR WINDOWS

96

table des matières

RACCORDEMENT À D'AUTRES PÉRIPHÉRIQUES

107

- 107** Connexion a un televiseur
- 108 Visionnage sur un ecran de television
- 109 Enregistrement (copie sonore) des images sur un magnetoscope, un graveur dvd ou un enregistreur sur disque dur

ENTRETIEN ET INFORMATIONS COMPLÉMENTAIRES

110

- 110** Entretien
- 111 Informations supplementaires
- 113 Utilisation du camscope a memoire flash a l'etranger

RÉSOLUTION DE PROBLÈMES

- 114** Résolution de problèmes

CARACTÉRISTIQUES TECHNIQUES

- 127** Caractéristiques techniques

guide de démarrage rapide

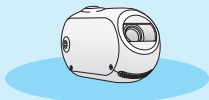

- ★ Ce guide de démarrage rapide vous présente le mode de fonctionnement et les fonctionnalités de base de votre caméscope. Reportez-vous aux pages de référence pour plus de détails.

Vous pouvez enregistrer des vidéos au format H.264!

Vous pouvez enregistrer des vidéos au format H.264, fort pratique pour envoyer vos vidéos par courrier électronique et les partager avec vos amis et votre famille. Vous pouvez aussi prendre des photos avec votre caméscope (SMX-C13/C14 uniquement).

Etape 1: Préparatifs

1. Insérez la carte mémoire. ➡ page 39
 - Vous pouvez utiliser sur ce caméscope les cartes mémoire SDHC (SD haute capacité) ou MMC plus disponibles dans le commerce.
 - Réglez le support de stockage approprié. (SMX-C13/C14 uniquement)
2. Insérez la batterie dans son compartiment. ➡ page 16
 - Faites glisser doucement le sélecteur de **Déverrouillage du module batterie** selon la direction indiquée sur l'illustration.

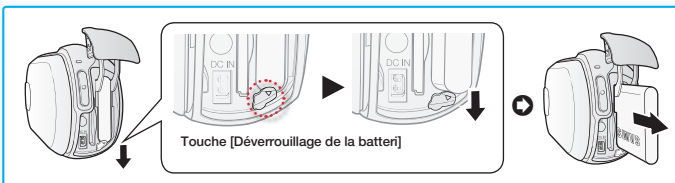
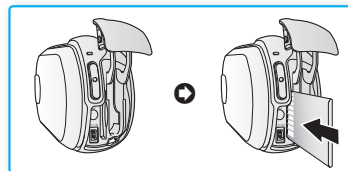

guide de démarrage rapide

Etape 2: Enregistrement avec votre caméscope

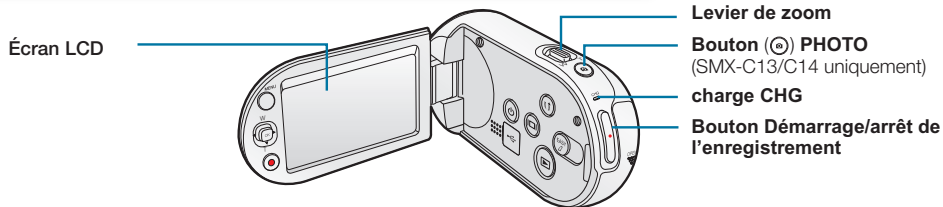

ENREGISTREMENT VIDÉO AU FORMAT H.264

Ce caméscope utilise la technologie de compression avancée H.264 pour produire des images vidéo d'une netteté remarquable. ➔ page 106

1. Déployez l'écran LCD.
2. Appuyez sur le bouton **Alimentation** (Ⓞ).
3. Appuyez sur le bouton **Démarrage/arrêt de l'enregistrement**.
 - Pour arrêter l'enregistrement, appuyez à nouveau sur la touche **Démarrage/arrêt de l'enregistrement**.



ENREGISTREMENT PHOTO (SMX-C13/C14 UNIQUEMENT)

1. Déployez l'écran LCD.
2. Appuyez sur le bouton **Alimentation** (Ⓞ).
3. Appuyez à fond sur le bouton **PHOTO** (Ⓞ) lorsque vous êtes fin prêt.



- Votre caméscope est compatible avec le format d'enregistrement H.264 qui réalise un codage efficace de vidéo haute qualité avec une moindre capacité.
- Vous pouvez enregistrer des vidéos en résolution SD (définition standard). Le réglage par défaut est "TV Fine (720x576/50i)" (TV Supérieur (720x576/50i)). ➔ page 58
- Vous ne pouvez pas enregistrer de photo lorsque vous enregistrez une vidéo.

Étape 3 : Lecture de vidéos ou de photos

VISIONNAGE DE L'ÉCRAN LCD DE VOTRE CAMÉSCOPE

L'index des vignettes vous permet de trouver rapidement les enregistrements souhaités.

1. Appuyez sur le bouton **Mode** (Ⓢ) pour sélectionner le mode Lect.
 - L'index des vignettes apparaît. La vignette du dernier fichier créé ou lu est mise en surbrillance.
2. Réglez le mode Lect sur **"Video"(Vidéo)** ou **"Photo"**. (SMX-C13/C14 uniquement)
 - Appuyez sur le bouton **MENU**. Utilisez le bouton de **Commande** pour sélectionner **"Play Mode"(Mode lect)** → **"Video"(Vidéo)** ou **"Photo"**.
3. Utilisez le bouton de **Commande** pour sélectionner la vidéo ou la photo de votre choix puis appuyez sur le bouton de **Commande (OK)**.



- Le réglage du menu Mode lect est disponible uniquement en mode d'affichage vignette. (SMX-C13/C14 uniquement)
- La fonction photo est disponible uniquement sur les modèles SMX-C13/C14.

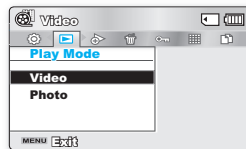
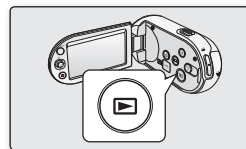

(SMX-C13/C14 uniquement)

VISIONNAGE SUR UN TÉLÉVISEUR

- Vous pouvez apprécier vos vidéos en les visionnant dans le détail, en haute qualité, sur le téléviseur connecté. ➔ page 108

Étape 4 : Sauvegarde de vidéos et de photos enregistrées

Simple et amusant à la fois ! Profitez des différentes fonctions d'Intelli-studio sur votre ordinateur Windows.

L'utilisation du programme Intelli-studio, intégré à votre caméscope, vous permet d'importer des vidéos/photos sur votre ordinateur, d'éditer et de partager vos vidéos/photos avec vos amis. Pour les détails, reportez-vous en page 98.



guide de démarrage rapide

IMPORTATION ET VISIONNAGE DE VIDÉOS/PHOTOS DEPUIS VOTRE ORDINATEUR

1. Lancez le programme Intelli-studio en connectant le caméscope à votre ordinateur via un câble USB.
 - Un nouvel écran pour l'enregistrement de fichiers apparaît avec la fenêtre principale d'Intelli-studio. Cliquez sur **"Yes" (Oui)** pour lancer la procédure de chargement.
2. Cliquez sur **"Importer Fichiers"** pour importer les fichiers vidéo ou photo depuis votre ordinateur. Et vous pouvez voir l'emplacement des fichiers sur le navigateur Intelli-studio.
3. Vous pouvez double-cliquer sur le fichier de votre choix pour lancer sa lecture.

Répertoire de dossiers sur votre ordinateur

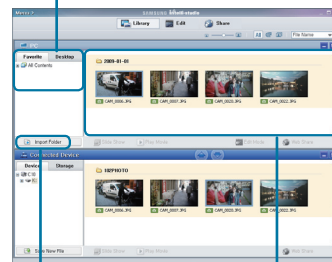

Bouton "Importer les dossiers"

Fichiers importés

PARTAGE DES VIDÉOS/PHOTOS SUR YouTube/Flickr

Partagez vos contenus avec le monde entier, en téléchargeant photos et vidéos directement sur un site Web à l'aide d'un simple clic. Cliquez sur l'onglet **"Share"** → **"Upload to Share Site"** dans le navigateur. ↪ page 101



Intelli-studio s'exécute sur l'ordinateur automatiquement une fois que le caméscope est relié à l'ordinateur Windows (à condition que vous ayez spécifié **"PC Software: On (Logiciel PC:Marche)"**). ↪ page 94

Étape 5 : Suppression de vidéos ou de photos

Si le support de stockage est saturé, vous ne pourrez pas enregistrer de nouvelles vidéos ou photos. Supprimez les données de vidéo ou de photo sauvegardées sur un ordinateur à partir du support de stockage. Vous pouvez ensuite enregistrer de nouvelles vidéos ou photos sur l'espace disponible qui vient d'être libéré sur le support de stockage.

Appuyez sur le bouton Mode (Ⓢ) pour passer en mode Lecture. → **Appuyez sur le bouton MENU** → **Utilisez le bouton de Commande (▲ / ▼ / ◀ / ▶/OK) pour sélectionner "Delete" (Suppr).** ↪ page 73



La fonction photo est disponible uniquement sur les modèles SMX-C13/C14.

familiarisez-vous avec votre caméscope à mémoire flash

ELEMENTS FOURNIS AVEC VOTRE CAMESCOPE A MEMOIRE FLASH

Votre nouveau caméscope à mémoire flash est livré avec les accessoires répertoriés ci-après. Si vous constatez l'absence de l'un de ces éléments de votre emballage, vous devez contacter le Service clientèle de Samsung.

★ L'apparence des articles varie selon le modèle utilisé.



Module batterie
(IA-BH130LB)



Adaptateur secteur
(type AA-MA9)



Câble Audio/Vidéo

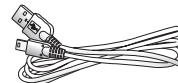

Câble USB

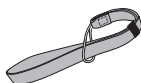

Dragonne



Guide de démarrage rapide



CD du manuel d'utilisation



Carte mémoire
(en option)



Etui
(en option)



- Le contenu peut varier en fonction du lieu de vente de l'appareil.
- Les pièces et les accessoires sont disponibles auprès de votre revendeur Samsung ou du service après-vente le plus proche.
- La carte mémoire n'est pas incluse. Reportez-vous à la page 40 pour plus d'informations sur les cartes mémoire compatibles avec votre caméscope à mémoire flash.
- Votre caméscope est fourni avec un manuel d'utilisation sur CD et un guide de démarrage rapide (imprimé).
- (En option) : Il s'agit d'un accessoire proposé en option. Pour l'acquérir, contactez votre revendeur Samsung le plus proche.

familiarisez-vous avec votre caméscope à mémoire flash

VUE AVANT GAUCHE

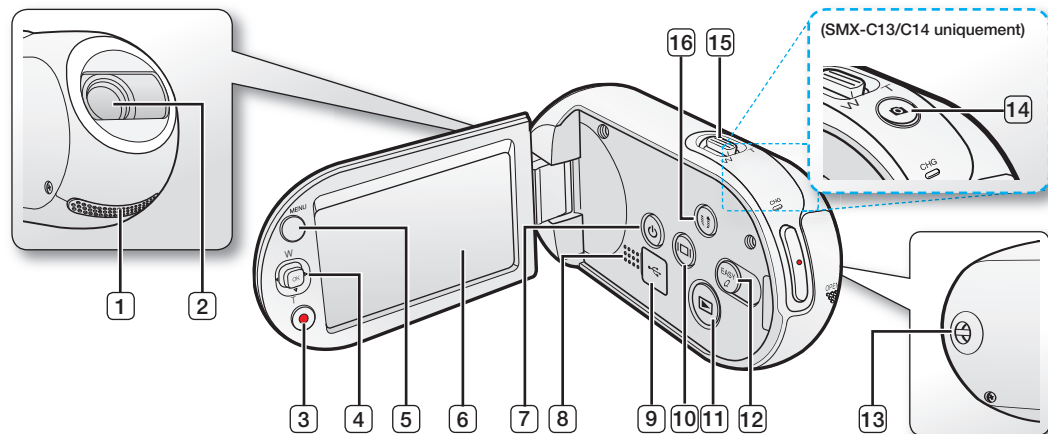

- 1 Microphone interne
- 2 Objectif
- 3 Touche de démarrage/arrêt de l'enregistrement
- 4 Touches de direction (▲/▼/◀/▶/OK), Touche (W/T) Zoom
- 5 Touche MENU
- 6 Ecran LCD
- 7 Touche (⊙) Power
- 8 Haut-parleur intégré

- 9 Prise USB (⚡)
- 10 Touche Affichage (⏏)
- 11 Touche (▶) Mode
- 12 Touche EASY Q
- 13 Boucle pour dragonne
- 14 Touche (⊙) PHOTO (SMX-C13/C14 uniquement)
- 15 Levier de zoom (W/T)
- 16 Touche (⏏) Partage



Veillez à ne pas recouvrir le microphone interne et l'objectif lors de l'enregistrement.

VUE INFÉRIEURE ARRIÈRE

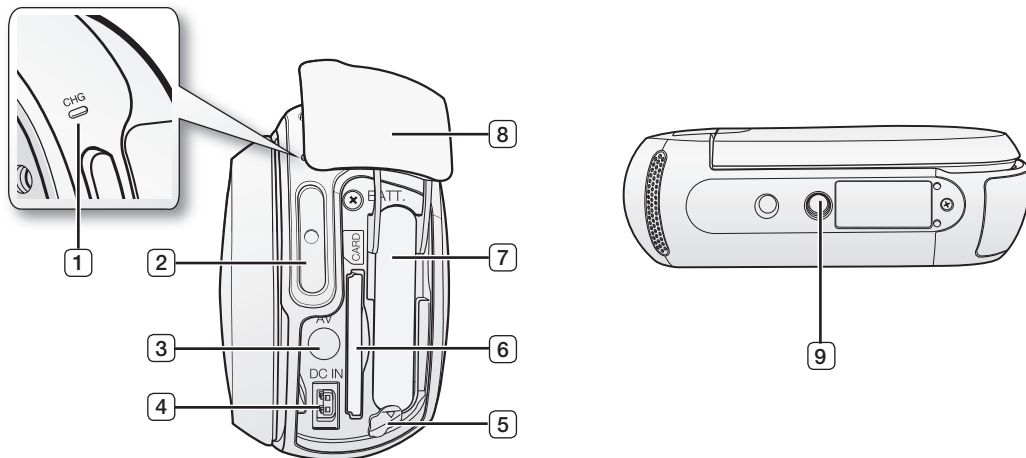

- 1 Voyant de charge (CHG)
- 2 Touche de démarrage/arrêt de l'enregistrement
- 3 Prise câble vidéo (AV)
- 4 Prise DC IN (Entrée CC)
- 5 Interrupteur de déverrouillage de la batterie

- 6 Compartiment de la carte mémoire
- 7 Compartiment de la batterie
- 8 Prise/Compartiment batterie/carte mémoire
- 9 Douille de trépied

Cartes mémoire compatibles (32 Go maxi.)

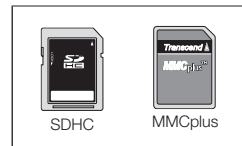

SDHC

MMCplus

préparation

Cette section présente les informations nécessaires au maniement du caméscope à mémoire flash telles que l'utilisation des accessoires fournis, le chargement de la batterie, la configuration du mode de fonctionnement et l'initialisation de la mise en service.

UTILISATION DE LA DRAGONNE

Fixez la dragonne et introduisez votre main dans la boucle pour éviter d'endommager le caméscope en le faisant tomber.

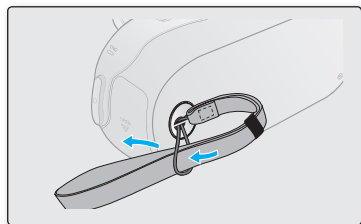

RÉGLAGE DE L'ÉCRAN LCD

Le large écran LCD de votre caméscope dispose d'une qualité d'image supérieure.

1. Déployez l'écran LCD avec le doigt.
 - L'ouverture maximale de l'écran est à angle droit (90°).
2. Faites pivoter l'écran LCD en direction de l'objectif.
 - Vous pouvez tourner l'écran jusqu'à 180° vers l'objectif et 90° en arrière. Pour visionner les enregistrements de manière plus commode, faites pivoter l'écran de 180° en direction de l'objectif puis repliez-le vers le corps de l'appareil.

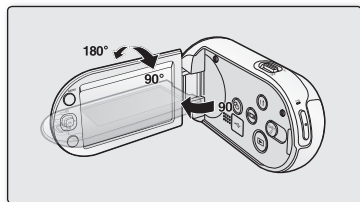

AVERTISSEMENT

Une rotation excessive peut endommager la charnière qui relie l'écran au corps de l'appareil.



- Nettoyez les traces de doigts ou de poussière sur l'écran à l'aide d'un chiffon doux.
- Lorsque l'écran LCD pivote d'un angle de 180° en direction de l'objectif, les côtés gauche et droit du sujet s'affichent en position inversée comme lorsqu'on regarde dans un miroir. Ceci n'est pas un problème et ne doit pas affecter l'image en cours d'enregistrement.

POSITIONNEMENT DE BASE DU CAMÉSCOPE

Lors d'une prise vidéo ou photo, tenez le caméscope des deux mains pour l'empêcher de trembler. Essayez d'éviter le moindre mouvement pendant la prise de vue.

Réglage de l'angle de prise de vue

Orientez l'objectif pour effectuer la mise au point sur le sujet, tel qu'indiqué dans l'illustration.

1. Tenez le caméscope des deux mains.
2. Attachez la dragonne en l'adaptant à la taille de votre main.
3. Vérifiez que vous êtes en position d'équilibre et que vous ne courez aucun risque de collision avec une autre personne ou un objet.
4. Orientez l'objectif pour effectuer la mise au point sur le sujet, tel qu'indiqué dans l'illustration.



- Ce caméscope est doté d'une fonction légèrement différente concernant l'angle de l'objectif, qui permet d'orienter celui-ci de 25 degrés de plus par rapport à l'orientation du corps de l'appareil. Vérifiez que l'objectif du caméscope est orienté vers le sujet situé dans l'angle de vue.
- Il est recommandé de toujours filmer dos au soleil.

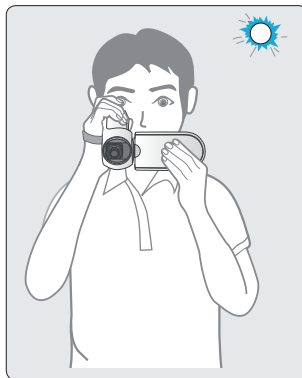
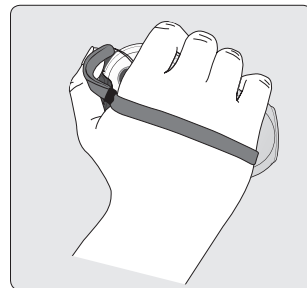

préparation

BRANCHEMENT D'UNE SOURCE D'ALIMENTATION

- Assurez-vous de charger la batterie avant d'utiliser le caméscope à mémoire flash.
- Utilisez uniquement une batterie de type **IA-BH130LB**.
- Il se peut que cette batterie soit faiblement chargée au moment de l'achat.

Insertion/Ejection de la batterie

Nous vous recommandons de vous procurer une ou plusieurs batteries supplémentaires pour garantir à votre caméscope à mémoire flash une utilisation en continu.

Insertion de la batterie

1. Faites glisser la trappe de la batterie pour l'ouvrir, comme illustré.
2. Insérez le module batterie dans son logement jusqu'à ce que vous entendiez un léger déclic.
 - Prenez soin d'orienter le logo SAMSUNG vers la gauche lorsque vous placez le module batterie tel qu'indiqué sur le schéma.
3. Faites glisser la trappe de la batterie pour le refermer.

Ejection du bloc batterie

1. Faites glisser la trappe de la batterie pour l'ouvrir et tirez sur le dispositif de verrouillage du module.
 - Poussez doucement le dispositif de verrouillage du module dans la direction indiquée sur le schéma pour éjecter la batterie.
2. Tirez sur la batterie éjectée dans le sens indiqué sur l'illustration.
3. Faites glisser la trappe de la batterie pour le refermer.



- Lorsque vous n'utilisez pas le caméscope à mémoire flash, il est préférable d'en retirer le module batterie et de stocker ce dernier séparément.
- Nous vous recommandons de prévoir une batterie supplémentaire complètement chargée pour une utilisation prolongée de l'appareil en extérieur.
- Contactez votre centre de service technique Samsung le plus proche pour l'achat d'un module batterie supplémentaire.

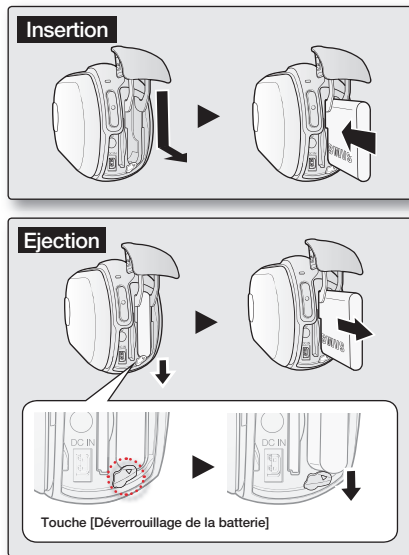

Charge de la batterie

Vous pouvez recharger la batterie à l'aide d'un adaptateur CA ou d'un câble USB.

1. Insérez le module batterie dans la mémoire du caméscope. ➔ page 16
2. Appuyez sur le bouton **Alimentation** (Ⓢ) pour mettre le caméscope hors tension.
3. Ouvrez le couvercle du connecteur de l'unité.
4. Chargez la batterie en utilisant l'**adaptateur CA** ou le **câble USB**.
 - Le témoin de charge CHG s'allume et le chargement démarre. Une fois que la batterie est complètement chargée, le témoin de charge (CHG) s'allume en vert. ➔ page 18

Utilisation de l'adaptateur CA	Connectez correctement l'adaptateur CA au caméscope et branchez-le dans la prise murale.
Utilisation du câble USB	Connectez correctement l'extrémité du câble USB au caméscope et branchez l'autre extrémité dans le port USB de l'ordinateur.



- Le chargement de la batterie à basse température peut prendre plus de temps ou ne pas aboutir à une charge complète (le voyant vert ne s'allume pas dans ce cas).
- Vérifiez qu'aucune substance étrangère n'est contenue dans la prise et la fiche lorsque vous connectez l'alimentation secteur au caméscope à mémoire flash.
- Veillez à charger complètement la batterie avant d'utiliser l'appareil.
- Si vous utilisez l'alimentation secteur, placez l'appareil à proximité de la prise murale. Au moindre dysfonctionnement observé lors de l'utilisation du caméscope à mémoire flash, débranchez immédiatement l'alimentation secteur de la prise murale.
- N'utilisez pas l'alimentation secteur dans un espace réduit ou étroit, comme par exemple entre les meubles.



- Pour l'enregistrement en intérieur avec la prise murale disponible, il est commode d'utiliser l'alimentation secteur au lieu du module batterie.
- Il est recommandé de charger le module batterie à une température ambiante de 10°C – 30°C.
- Lors du chargement de l'appareil, la connexion simultanée du câble USB et de l'adaptateur CA revient à utiliser le seul adaptateur CA.
- Même lorsque le courant électrique est branché, le module batterie continue d'être chargé à l'aide de l'adaptateur CA ou du câble USB. Cependant, il faut plus de temps pour charger la batterie lorsque l'appareil est alimenté par secteur. Il est donc recommandé de conserver le caméscope éteint pendant toute la durée du chargement.

Connexion de l'adaptateur secteur CA

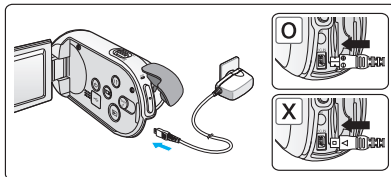

Branchement du câble USB

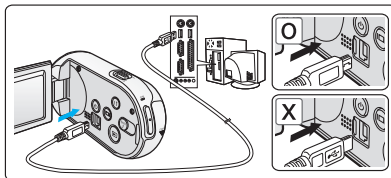

préparation

Voyant de charge

Astuces pour identifier le niveau de charge de la batterie

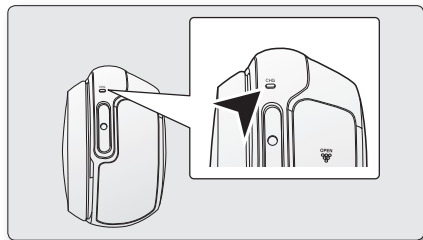

- ✦ Chaque couleur de voyant DEL correspond à un état de charge spécifique.
 - Si la batterie a été entièrement chargée, le voyant de charge s'allumera en vert.
 - Pendant le chargement de la batterie, le témoin de charge s'allume en orange.
 - Si une erreur se produit pendant le chargement de la batterie, le témoin de charge clignotera en orange.



<Voyant de charge>

Témoin de charge (CHG)







La couleur du témoin de chargement indique l'état de charge.

Etat de charge	Charge	
	En charge	Charge complète
Couleur du voyant DEL	 (Orange)	 (Vert)

- Au bout de 5 minutes d'inactivité lorsque l'écran LCD est fermé, le témoin vert de charge clignote pour indiquer que le caméscope est branché. (Le module batterie étant utilisé comme source principale d'alimentation)

Affichage du niveau de charge de la batterie

L'affichage du niveau de charge de la batterie indique la quantité d'énergie disponible.

Voyant du niveau de charge de la batterie	Etat	Message
	Batterie complètement chargée	-
	Taux d'utilisation de 20 % à 40 %	-
	Taux d'utilisation de 40 % à 60 %	-
	Taux d'utilisation de 60 % à 80 %	-
	Taux d'utilisation de 80 % à 99 %	-
	Batterie épuisée (le voyant de charge clignote) : l'appareil est sur le point de s'éteindre. Changez la batterie aussi vite que possible.	-
-	(Le voyant clignote) : L'appareil va s'éteindre automatiquement au bout de 3 secondes.	"Low battery" (Batterie faible)

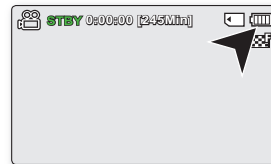

- Avant d'utiliser le caméscope à mémoire flash, chargez le module batterie.
- Les chiffres ci-dessus sont calculés pour un module batterie complètement chargé à une température de fonctionnement normale. Une faible température ambiante peut avoir un impact sur la durée d'utilisation de la batterie.

préparation

Temps de charge, d'enregistrement et de lecture avec une batterie complètement chargée (sans utilisation de zoom, etc.)

- Les durées approximatives avec une batterie complètement chargée vous sont fournies à des fins de référence :

Type de batterie		IA-BH130LB				
Durée de charge		Utilisation de l'adaptateur CA			environ 2 hr.	
		Utilisation du câble USB			environ 4 hr.	
Résolution de la vidéo		720 x 576 (50i)			640 x 480 (25p)	
		TV Super Fine (TV élevé) (ESF)	TV Fine (TV Supérieur) (ESF)	TV Normal (ESF)	Web Fine (Web Supérieur) (ESF)	Web Normal (ESF)
Mode	Durée d'enregistrement en continu	environ 160min.				
	Durée de lecture	environ 180min.				

- Ces durées sont données à titre indicatif. Les valeurs ci-dessus ont été mesurées par Samsung dans des conditions d'essai et peuvent varier en fonction de l'utilisateur et des conditions d'utilisation.
- Nous vous recommandons d'utiliser l'adaptateur secteur CA lors de l'exécution de la fonction Enr par interv.

Enregistrement en continu (sans zoom)

La durée d'enregistrement en continu du caméscope à mémoire flash dans le tableau indique la durée d'enregistrement disponible lorsque le caméscope à mémoire flash est en mode Enregistrement sans qu'aucune autre fonction n'ait été déclenchée après le lancement de l'enregistrement. Dans les conditions d'enregistrement réelles, la batterie peut s'épuiser 2 ou 3 fois plus rapidement que la durée de référence puisque les fonctions de début/fin d'enregistrement, de zoom et de lecture sont exécutées toutes en même temps. Il faut prévoir que la durée d'enregistrement avec une batterie complètement chargée varie entre la moitié et le tiers des valeurs affichées dans le tableau. Il convient donc de disposer d'un nombre suffisant de batteries à portée de main pour toute la durée de l'enregistrement sur le caméscope à mémoire flash. Notez que la batterie s'épuise plus rapidement dans un environnement froid.



La durée de charge varie en fonction du niveau de charge de la batterie restant.

A propos des batteries

- Avantages des batteries : La batterie est certes de petite taille mais elle offre une grande capacité d'alimentation. Elle doit être rechargée à une température comprise entre 10 °C et 30 °C. Cependant, lorsqu'elle est exposée à des températures froides (en dessous de 0 °C), sa durée de service est réduite et elle peut cesser de fonctionner. Si cela se produit, vous placerez la batterie dans votre poche ou dans un endroit chaud et protégé pendant quelques minutes avant de la remettre dans le caméscope à mémoire flash.
- La durée d'enregistrement est considérablement réduite lorsqu'il fait froid. Les durées d'enregistrement en continu citées dans le manuel d'utilisation ont été établies à l'aide d'une batterie complètement chargée fonctionnant à 25 °C. Cependant, la durée d'enregistrement restante peut être différente des durées d'enregistrement en continu approximatives indiquées dans les instructions car elle varie en fonction de la température ambiante et des conditions environnementales.

A propos de la manipulation d'une batterie

- Afin de préserver l'énergie de la batterie, éteignez votre caméscope à mémoire flash lorsque vous ne vous en servez pas.
- Pour économiser le module batterie, vous pouvez activer la fonction **"Auto Power Off" (Arrêt automatique)**, qui permet de mettre le caméscope à mémoire flash hors tension lorsque celui-ci n'est plus utilisé pendant 5 minutes. Pour désactiver cette option, changez le réglage de la fonction **"Auto Power Off" (Arrêt automatique)** en le spécifiant sur **"Off" (Arrêt)** ➔ page 93
- Ne touchez pas aux bornes de la batterie et évitez de les mettre en contact avec des objets métalliques.
- Assurez-vous que la batterie est correctement insérée. Ne la laissez jamais tomber. Vous risqueriez de l'endommager.
- Veillez à conserver le module batterie hors de portée des enfants pour éviter que ceux-ci ne l'avalent.
- L'usage fréquent de l'écran LCD ou des touches de rembobinage et d'avance rapide épuisent plus rapidement la batterie.
- Par mesure de précaution, retirez la batterie du caméscope une fois que vous ne comptez plus vous en servir.
- Le fait de conserver la batterie dans l'appareil pour une période prolongée risque de la décharger complètement.
 - Une batterie épuisée peut ne pas entraîner l'allumage du voyant de charge.
Si le voyant s'allume normalement au bout de 5 minutes, vous pourrez utiliser la batterie sans aucun souci, car ce voyant est spécifiquement conçu pour protéger la batterie.

préparation

Entretien de la batterie

- Nous vous conseillons d'utiliser exclusivement une batterie identique au modèle original, disponible chez tous les détaillants Samsung. Lorsque la batterie arrive en fin de vie, adressez-vous à votre revendeur le plus proche. Les batteries doivent être traitées comme des déchets chimiques.
- Nettoyez les bornes de la batterie de tout corps étranger avant de l'insérer.
- Ne placez pas la batterie à proximité d'une source de chaleur (telle qu'une flamme ou un appareil de chauffage, par exemple).
- La batterie ne doit être ni démontée ni soumise à pression ni chauffée.
- Evitez de court-circuiter les bornes '+' et '-' de la batterie, au risque de provoquer des fuites, un dégagement de chaleur, une surchauffe ou un incendie.
- Ne mettez pas la batterie en contact avec de l'eau, car celui-ci n'est pas étanche.
- Les cellules internes de la batterie pourront s'abîmer si celle-ci est complètement déchargée. La batterie est sujette à des fuites lorsqu'elle est épuisée.
- Retirez la batterie du chargeur ou de l'unité lorsque celle-ci n'est pas utilisée. Si la batterie est laissée dans son logement, elle continuera de se décharger, même lorsque le caméscope à mémoire flash est éteint.
- Si vous n'utilisez pas le caméscope à mémoire flash pendant une période prolongée :
Il est conseillé de charger complètement la batterie une fois tous les 6 mois, de l'insérer dans le caméscope à mémoire flash et de l'utiliser, puis de la retirer et de la stocker à nouveau dans un endroit frais.

A propos de l'autonomie de la batterie

- L'autonomie la batterie diminue avec le temps et l'utilisation répétée. Si son autonomie entre les différentes charges décroît de manière significative, il sera grand temps de la remplacer.
- L'autonomie d'une batterie dépend des conditions de stockage, de fonctionnement et d'environnement auxquelles elle est soumise.

Utilisez toujours des blocs batterie approuvés par Samsung.

N'utilisez pas des batteries produites par d'autres fabricants. Autrement, vous exposez l'appareil à des risques de surchauffe, d'incendie ou d'explosion.

Samsung ne saurait être tenu responsable en cas de problème lié à l'utilisation de batteries non agréées.



Utilisation d'une source d'alimentation domestique

Effectuez les mêmes raccordements que pour charger la batterie.
Celle-ci ne se déchargera pas dans ce cas.

Utilisation du caméscope à mémoire flash avec un adaptateur secteur

Nous vous recommandons d'utiliser l'adaptateur CA afin d'alimenter le caméscope à mémoire flash à partir d'une prise murale pour configurer ses réglages, reproduire des images ou utiliser l'appareil en intérieur.

- Effectuez les mêmes raccordements que pour charger le module batterie. ➡ page 17

-  **ATTENTION**
- Avant de débrancher la source d'alimentation, veillez à ce que le caméscope à mémoire flash soit éteint. Le non respect de cette procédure peut provoquer une défaillance du caméscope à mémoire flash.
 - Branchez l'adaptateur secteur dans une prise murale à proximité de l'appareil. Débranchez immédiatement l'adaptateur secteur de la prise murale en cas de défaillance survenue au cours de l'utilisation du caméscope à mémoire flash.
 - Evitez de connecter l'adaptateur secteur dans un espace étroit, en le coinçant, par exemple, entre le mur et un meuble.
- 
- Veillez à utiliser l'adaptateur secteur fourni pour alimenter le caméscope à mémoire flash. L'utilisation d'un autre type d'adaptateur secteur peut provoquer une décharge électrique ou un incendie.
 - L'adaptateur secteur peut être utilisé partout dans le monde. Une fiche d'adaptation CA est toutefois requise dans certaines régions. Vous pouvez vous en procurer auprès de votre distributeur.

Mise hors tension automatique

Pour économiser le module batterie, vous pouvez activer la fonction **"Auto Power Off" (Arrêt automatique)**, qui permet de mettre le caméscope à mémoire flash hors tension lorsque celui-ci n'est plus utilisé pendant 5 minutes. Pour désactiver cette option, changez le réglage de la fonction **"Auto Power Off" (Arrêt automatique)** en le spécifiant sur **"Off" (Arrêt)**. ➡ page 93

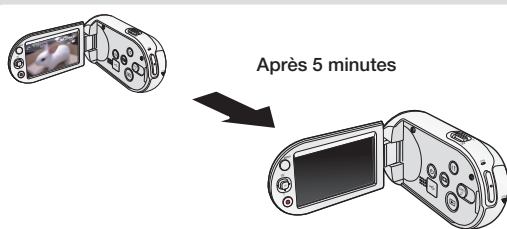

FONCTIONNEMENT DE BASE DE VOTRE CAMÉSCOPE A MEMOIRE FLASH

Cette section vous présente les techniques fondamentales de l'enregistrement de vidéos et d'images photo ainsi que les réglages de base de votre caméscope à mémoire flash.

Spécifiez le mode de fonctionnement approprié, selon votre préférence, à l'aide du bouton **Alimentation** (⏻) et du bouton **Mode** (⊕).

Mise sous/hors tension du caméscope à mémoire flash

Mettez l'appareil sous ou hors tension en appuyant sur le bouton **Alimentation** (⏻).

1. Ouvrez l'écran LCD et appuyez sur le bouton **Alimentation** (⏻) afin de mettre le caméscope sous tension.
2. Appuyez sur le bouton **Alimentation** (⏻) pour mettre le caméscope hors tension.

Réglage des modes de fonctionnement

- Vous basculez le mode de fonctionnement entre les états suivants à chaque fois que vous appuyez sur la touche **Mode** (⊕).
 - Lecture Enregistrement → Mode Lecture → Mode Enregistrement

Mode	Fonctions
Mode Enregistrement	Pour enregistrer des vidéos ou des photos. (SMX-C13/C14 uniquement).
Mode Lecture	Pour lire ou modifier des vidéos ou des photos (SMX-C13/C14 uniquement).

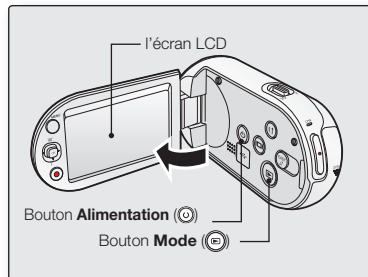

Mise en service du caméscope

- Lorsque vous utilisez le caméscope pour la première fois ou que vous le réinitialisez, l'écran du fuseau horaire s'affiche au démarrage. Sélectionnez votre emplacement géographique puis réglez la date et l'heure. Si vous ne réglez pas la date et l'heure, l'écran de réglage de la date et de l'heure s'affichera à chaque fois que vous allumerez le caméscope.



- Ce caméscope dispose d'un mode unique d'enregistrement pour vidéos et photos. Vous pouvez facilement enregistrer vos vidéos et photos sans devoir changer de mode. (SMX-C13/C14 uniquement)
- Lorsque vous allumez le caméscope à mémoire flash, sa fonction d'autodiagnostic s'active et un message peut s'afficher en conséquence. Dans ce cas, reportez-vous à la section "Voyants et messages d'avertissement" (pages 114 à 116) afin de prendre les mesures correctives qui s'imposent.

INDICATIONS DE L'ECRAN LCD

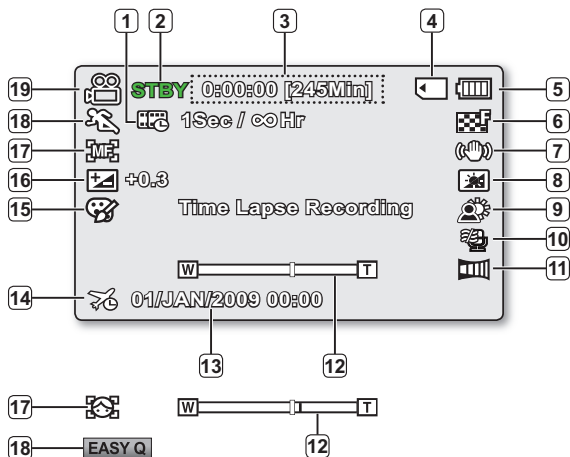

Mode Enregistrement vidéo (SMX-C10/C100 uniquement)

- | | |
|----|--|
| 1 | Enregistrement à intervalles* |
| 2 | Mode opérationnel (VEILLE / ●) (Enregistrement) |
| 3 | Compteur de temps (durée d'enregistrement vidéo : durée d'enregistrement restante) |
| 4 | Support de stockage (carte mémoire) |
| 5 | Battery info. (info batter.)
(niveau de la batterie restant(e)) |
| 6 | Résolution de la vidéo |
| 7 | Anti-Shake (HDIS) (Stabilisation(HDIS)) |
| 8 | Optimisateur LCD* |
| 9 | Back Light (Rétroéclairage) |
| 10 | Wind Cut (Coupe vent) |
| 11 | Fader* (Fondu*) |
| 12 | Zoom (zoom optique / zoom numérique) |
| 13 | Date/Time Display (Aff. date/heure) |
| 14 | Time Zone (Fuseau Horaire) |
| 15 | Digital Effect (Effet numérique) |
| 16 | EV (Valeur d'exposition)* |
| 17 | Manual Focus* (Mise au point manuelle*) /
Face Detection* (Délect visages*) |
| 18 | iSCENE / EASY Q * |
| 19 | Mode Enregistrement |



- L'écran ci-dessus est fourni à titre d'exemple : il est différent de votre écran.
- Les voyants d'affichage à l'écran sont basés sur une capacité de mémoire de 8Go (carte mémoire SDHC).
- Les fonctions signalées par un astérisque * ne sont pas conservées au redémarrage du caméscope à mémoire flash.
- Pour une amélioration des performances, les indications et l'ordre d'affichage sont susceptibles d'être modifiés sans préavis.

préparation

INDICATIONS DE L'ECRAN LCD

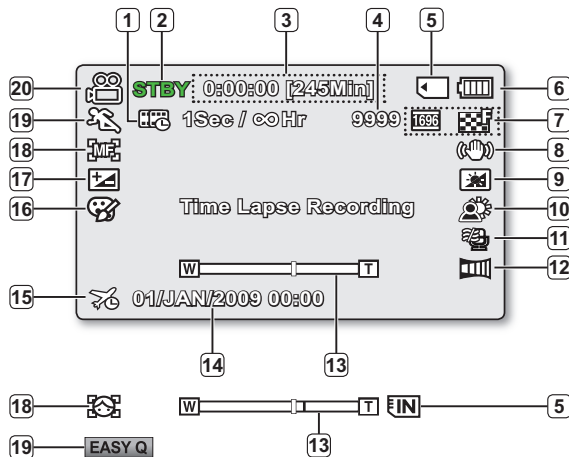

- L'écran ci-dessous est fourni à titre d'exemple : il est différent de votre écran.
- Les voyants d'affichage à l'écran sont basés sur une capacité de mémoire de 8Go (carte mémoire SDHC).
- Les fonctions signalées par un astérisque * ne sont pas conservées au redémarrage du caméscope à mémoire flash.
- Pour une amélioration des performances, les indications et l'ordre d'affichage sont susceptibles d'être modifiés sans préavis.
- La fonction photo est disponible uniquement sur les modèles SMX-C13/C14.
- Ce caméscope dispose d'un mode unique d'enregistrement pour vidéos et photos. Vous pouvez facilement enregistrer vos vidéos et photos sans devoir changer de mode. (SMX-C13/C14 uniquement)
- Le nombre total de photos enregistrables est calculé en fonction de l'espace disponible sur le support de stockage.

Mode d'enregistrement vidéo et photo (SMX-C13/C14 uniquement)

- 1 Enregistrement à intervalles*
- 2 Mode opérationnel (VEILLE / ●) (Enregistrement)
- 3 Compteur de temps (durée d'enregistrement vidéo : durée d'enregistrement restante)
- 4 Compteur d'images photo (nombre total d'images photo pouvant être enregistrées)
- 5 Support de stockage (mémoire intégrée ou carte mémoire) (SMX-C13/C14 uniquement)
- 6 Battery info. (info batter.) (niveau de la batterie restant(e))
- 7 Résolution image photo, Résolution image vidéo
- 8 Anti-Shake (HDIS) (Stabilisation(HDIS))
- 9 Optimisateur LCD *
- 10 Back Light (Rétroéclairage)
- 11 Wind Cut (Coupe vent)
- 12 Fader* (Fondu*)
- 13 Zoom (zoom optique / zoom numérique)
- 14 Date/Time Display (Aff. date/heure)
- 15 Time Zone (Fuseau Horaire)
- 16 Digital Effect (Effet numérique)
- 17 EV (Valeur d'exposition)*
- 18 Manual Focus* (Mise au point manuelle*) / Face Detection* (Déteçt visages*)
- 19 iSCENE / EASY Q *
- 20 Mode Enregistrement

INDICATIONS DE L'ECRAN LCD

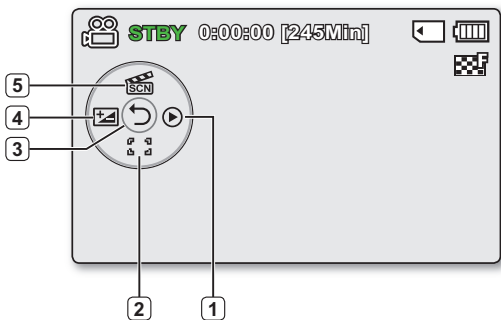

Mode d'enregistrement vidéo et photo: menu de raccourcis (Guide OK)

- | | |
|---|--|
| 1 | Quick View |
| 2 | Focus* (Auto Focus/Face Detection/Manual Focus) (Mise au point* (Mise au point auto/Détection visages/Mise au point manuelle)) |
| 3 | Menu de raccourcis (Guide OK) / Retour |
| 4 | EV (Valeur d'exposition)* |
| 5 | iSCENE |

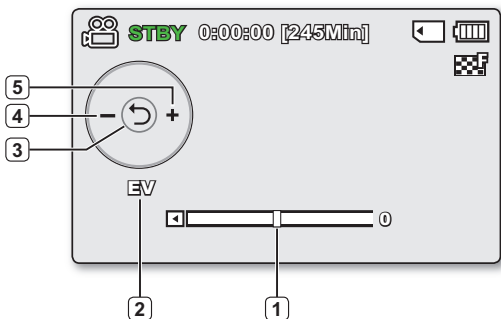

Mode d'enregistrement vidéo et photo: menu de raccourcis (Manuel)

- | | |
|---|--|
| 1 | Barre de commande manuelle / Valeur |
| 2 | Nom de menu |
| 3 | Menu de raccourcis (Guide OK) / Retour |
| 4 | Réglage de valeur (diminution) |
| 5 | Réglage de valeur (augmentation) |
-  • L'illustration à gauche montre l'écran EV (Valeur d'exposition).
- Les fonctions signalées par un astérisque * ne sont pas conservées au redémarrage du caméscope à mémoire flash.
 - Servez-vous de la touche de raccourcis afin d'accéder directement au menu sélectionné. Appuyez sur la touche OK afin d'afficher le menu des raccourcis les plus fréquemment utilisés sur l'écran LCD.

préparation

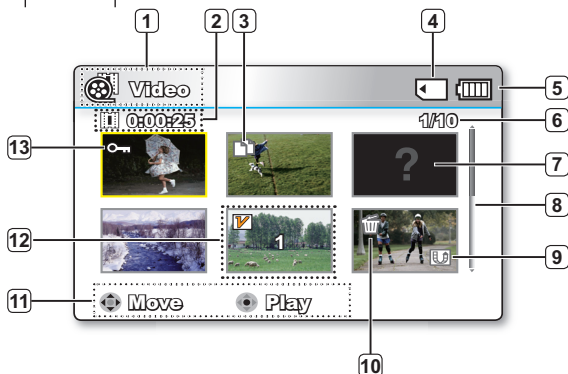

Mode Lecture vidéo : Affichage au format aperçu

- | | |
|----|--|
| 1 | Mode Lecture vidéo |
| 2 | Durée de l'enregistrement |
| 3 | Copie sélectionnée (SMX-C13/C14 uniquement) |
| 4 | Support de stockage (mémoire intégrée ou carte mémoire) (SMX-C13/C14 uniquement) |
| 5 | Battery info. (info batter.) (niveau de la batterie restant(e)) |
| 6 | Nom de fichier décompte actuel/Nombre total de fichiers |
| 7 | Erreur fichier |
| 8 | Barre de défilement |
| 9 | Symbole de partage |
| 10 | Suppression sélectionnée |
| 11 | Guide des touches |
| 12 | Modification (Combiner) |
| 13 | Protection (Protéger) |

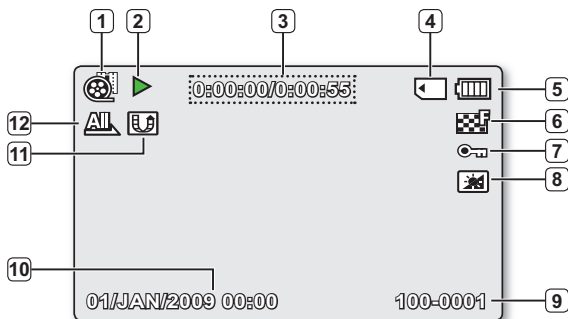

Mode Lecture vidéo : Affichage simple

- | | |
|----|--|
| 1 | Mode Lecture vidéo |
| 2 | Etat de la lecture (Lecture (▶) / Pause (⏸)) |
| 3 | Code de minuterie (temps écoulé / durée de l'enregistrement) |
| 4 | Support de stockage (mémoire intégrée ou carte mémoire) (SMX-C13/C14 uniquement) |
| 5 | Battery info. (info batter.) (niveau de la batterie restant(e)) |
| 6 | Résolution de la vidéo |
| 7 | Protection (Protéger) |
| 8 | Optimisateur LCD |
| 9 | Nom de fichier |
| 10 | Date/Time Display (Aff. date/heure) |
| 11 | Symbole de partage |
| 12 | Play Option (Option lecture) |

INDICATIONS DE L'ECRAN LCD

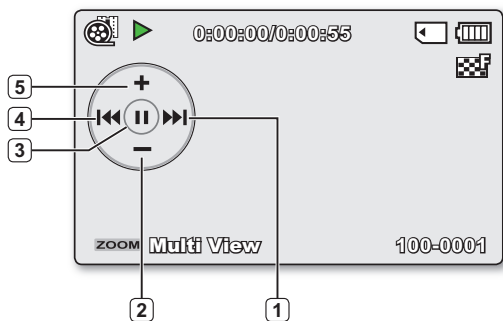

Mode Lecture vidéo : menu de raccourcis (Guide OK)

- 1 Pour passer au fichier suivant / AR (Avance rapide) ➔page 32
- 2 Diminution de volume
- 3 Lecture (▶) / Pause (||)
- 4 Pour revenir sur le fichier précédent / RR (Rembobinage) ➔page 32
- 5 Augmentation de volume

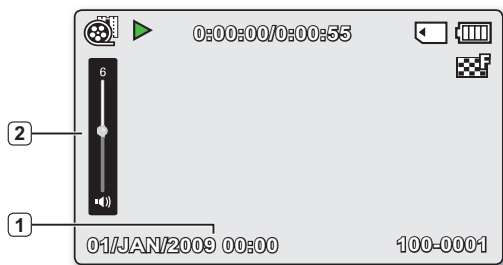

Mode Lecture vidéo : affichage simple (volume)

- 1 Date/Time (Date/Heure)
- 2 Barre de volume

préparation

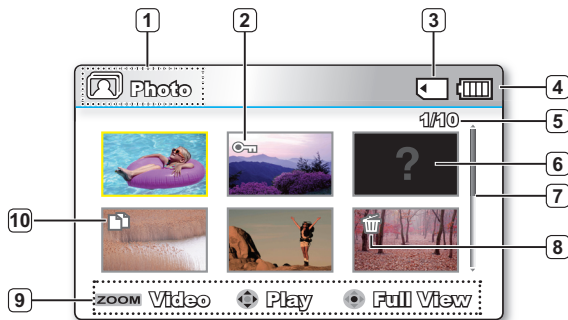

Mode Lecture photo : Affichage au format aperçu (SMX-C13/C14 uniquement)

- 1 Mode Lecture photo
- 2 Protection (Protéger)
- 3 Support de stockage (mémoire intégrée ou carte mémoire) (SMX-C13/C14 uniquement)
- 4 Battery info. (info batter.) (niveau de la batterie restant(e))
- 5 Nom de fichier décompte actuel / Nombre total de fichiers
- 6 Erreur fichier
- 7 Barre de défilement
- 8 Suppression sélectionnée
- 9 Guide des touches
- 10 Copie sélectionnée

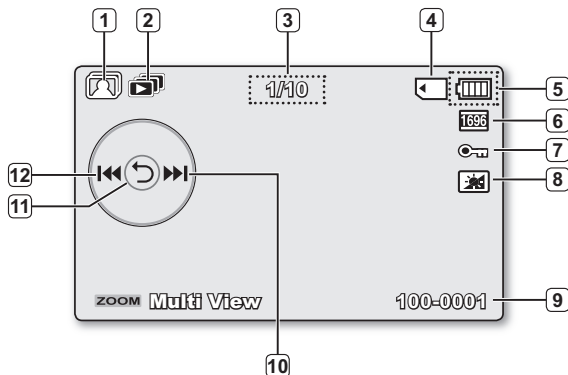

Mode Lecture photo : affichage simple (SMX-C13/C14 uniquement)

- 1 Mode Lecture photo
- 2 Diaporama
- 3 Compteur d'images (image actuelle/nombre total d'images enregistrées)
- 4 Support de stockage (mémoire intégrée ou carte mémoire) (SMX-C13/C14 uniquement)
- 5 Battery info. (info batter.) (niveau de la batterie restant(e))
- 6 Résolution image photo
- 7 Protection (Protéger)
- 8 Optimisateur LCD
- 9 Nom de fichier (numéro de fichier)
- 10 Guide OK (Image suivante)
- 11 Menu de raccourcis (Guide OK) / Retour
- 12 Guide OK (Image précédente)



La fonction photo est disponible uniquement sur les modèles SMX-C13/C14.

ACTIVATION/DESACTIVATION DES INDICATIONS D'ECRAN (I□I)

Modification du mode d'affichage des informations

- Vous pouvez basculer entre les différents modes d'affichage des informations à l'écran. Il suffit d'appuyer sur la touche **Affichage** (I□I) lorsque le caméscope est sous tension.
Les modes d'affichage minimum et complet apparaissent en alternance.
- **Mode d'affichage complet** : Affichage de tous types d'informations.
Mode d'affichage minimum : Seul le voyant d'état de fonctionnement apparaît à l'écran.



- Si le caméscope à mémoire flash doit afficher un avertissement, un message apparaîtra en conséquence.
- Sur l'écran de menu, le bouton **Affichage** (I□I) est désactivé.

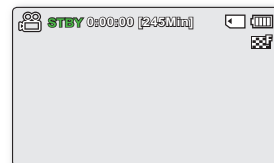
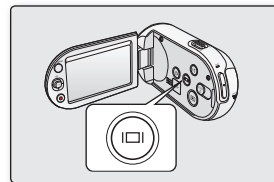







<Mode d'affichage complet>



<Mode d'affichage minimum>

préparation

Utilisation de des touches de direction

Touche	Mode Enregistrement (📹)	Mode Lecture		Sélection de menu
		Mode Lecture vidéo (📺)	Mode Lecture photo (📷)	
 OK	<ul style="list-style-type: none"> - Accès au menu de raccourcis - Confirmation de la sélection - Sortie du menu de raccourcis 	<ul style="list-style-type: none"> - Affichage du menu de raccourcis (Guide OK) - Lecture/Pause 	Lecture d'une seule image 	Confirmation de la sélection
 VERS LE HAUT	Zoom (grand angle)	Augmentation de volume	-	Déplacement du curseur vers le haut
 VERS LE BAS	Zoom (téléobjectif)	Diminution de volume	-	Déplacement du curseur vers le bas
 GAUCHE	-	<ul style="list-style-type: none"> - Recherche en cours de lecture Vitesse RPS (Recherche en lecture arrière) : x2→x4→x8→x16 - Saut de lecture précédent 	Image précédente	Retour sur le menu précédent
 DROITE	-	<ul style="list-style-type: none"> - Recherche en cours de lecture Vitesse FPS (Recherche en lecture avant) : x2→x4→x8→x16 - Saut de lecture suivant - Lecture image par image - Lecture au ralenti (Vitesse de lecture au ralenti : x1/2 → x1/4 → x1/8 → x 1/16) 	Image suivante	Passage au menu suivant



La fonction photo est disponible uniquement sur les modèles SMX-C13/C14.

MENU DE RACCOURCIS (GUIDE OK)

Le menu de raccourcis (Guide OK) représente les fonctions les plus fréquemment consultées dans le mode sélectionné.

✦ Exemple : Réglage de l'option iSCENE en mode Enregistrement vidéo via le menu de raccourcis (Guide OK).





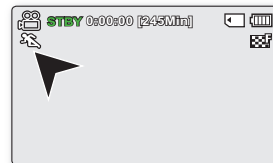
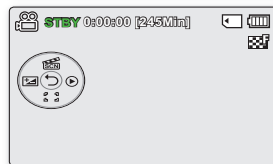
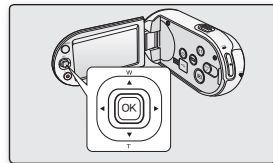



1. Appuyez sur le bouton **OK** en mode STBY.
 - Le menu de raccourcis (Guide OK) s'affiche.
2. Appuyez sur le bouton de **Commande** (▲) pour sélectionner le mode "iSCENE".
 - Le menu du mode iSCENE apparaît. Utilisez le bouton de **Commande** (◀ / ▶) pour sélectionner l'élément de sous-menu souhaité.
3. Appuyez sur la touche **OK** pour valider votre sélection.
 - Le témoin (🔦) de l'élément de sous-menu sélectionné s'affiche à l'écran.
 - Appuyez sur la touche **OK** pour quitter le menu de raccourcis.

- ✎ • Le menu de raccourcis (guide OK) est inaccessible en mode EASY Q.
- Avant de sélectionner un élément de menu, vérifiez d'abord que vous avez spécifié le mode approprié.



préparation

Fonction de raccourci à l'aide des touches de direction

Touche	Mode Enregistrement (📹)	Mode Lecture	
		Mode Lecture vidéo (📺)	Mode Lecture photo (👤)
 OK	 <ul style="list-style-type: none"> - Accès au menu de raccourcis - Confirmation de la sélection - Sortie du menu de raccourcis 	<ul style="list-style-type: none"> - Affichage du menu de raccourcis (Guide OK) - Lecture/Pause 	Lecture d'une seule image 
 VERS LE HAUT	iSCENE	Augmentation de volume	-
 VERS LE BAS	Focus (Mise au point)	Diminution de volume	-
 GAUCHE	EV	<ul style="list-style-type: none"> - Recherche en cours de lecture - Vitesse RPS (Recherche en lecture arrière) : x2→x4→x8→x16 - Saut de lecture précédent 	Image précédente
 DROITE	Quick View	<ul style="list-style-type: none"> - Recherche en cours de lecture - Vitesse FPS (Recherche en lecture avant) : x2→x4→x8→x16 - Saut de lecture suivant - Lecture image par image - Lecture au ralenti (Vitesse de lecture au ralenti : x1/2 → x1/4 → x1/8 → x 1/16) 	Image suivante



La fonction photo est disponible uniquement sur les modèles SMX-C13/C14.

REGLAGE INITIAL : FUSEAU HORAIRE, DATE ET HEURE ET LANGUE DU MENU À L'ÉCRAN

- Le réglage initial est disponible pour tous les modes opératoires.
- Pour lire les menus et messages dans la langue de votre choix, configurez la langue d'affichage à l'écran en conséquence.
- Si vous souhaitez stocker les réglages de date et d'heure durant l'enregistrement, il faudra configurer les paramètres de fuseau horaire et de date/heure.

Mise sous tension et réglage de la date et de l'heure

Vous devez régler la date et l'heure lors de la première utilisation de votre caméscope à mémoire flash. Si vous ne définissez pas ces paramètres, l'écran de réglage de la date et de l'heure, "Fuseau horaire", apparaît à chaque mise sous tension du caméscope.

1. Ouvrez l'écran LCD et appuyez sur le bouton **Alimentation** (⊙) afin de mettre le caméscope sous tension.
 - À la première mise sous tension de votre caméscope, l'écran qui s'affiche indique le fuseau horaire correspondant à celui de Londres et Lisbonne.
 - Vous pouvez également régler le Fuseau horaire ("**Home**" (**Dom.**)) depuis le menu "**Settings**" (**Réglage**). ➔ page 88
2. Sélectionnez votre zone géographique à l'aide des touches de **Commande** (◀ / ▶) puis appuyez sur la touche **OK**.
 - L'écran de configuration Date/Time Set (Régl date/heure) apparaît.
3. Sélectionnez les informations de date et d'heure et modifiez les valeurs de réglage à l'aide du bouton de **Commande** (▲ / ▼ / ◀ / ▶).
4. Vérifiez que l'heure est correctement réglée puis appuyez sur la touche **OK**.



- Il est possible de régler l'année jusqu'en 2037, en fonction de l'élément concerné dans l'écran "**Home**" (**Dom.**).
- L'activation de l'icône (⚙️) avance l'heure d'une unité.

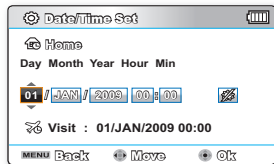
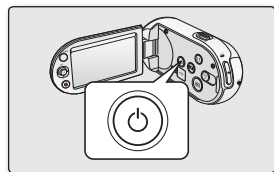

préparation



- **Charge de la batterie interne rechargeable**

La batterie interne est chargée en permanence tant que le caméscope est branché sur une prise murale via l'adaptateur secteur CA ou aussi longtemps que le bloc batterie est inséré dans l'appareil. Si le caméscope reste inutilisé pendant **2** mois sans qu'il soit connecté à l'alimentation secteur ou que le module batterie y soit inséré, la batterie intégrée sera complètement déchargée.

Dans ce cas, il faut charger la batterie interne en branchant l'adaptateur CA fourni pendant 24 heures.

- Une fois le réglage effectué, la date et l'heure sont automatiquement enregistrées dans une zone du support de stockage réservée à ce type de données.

Affichage/Masquage de la date et de l'heure

- Pour activer ou désactiver l'affichage de la date et de l'heure, accédez au menu et modifiez le mode Date/heure.
↳page 91

Définition simplifiée de l'horloge par décalage horaire

- Vous pouvez facilement définir l'horloge à une heure locale lors de vos déplacements à l'étranger en fonction du décalage horaire. Sélectionnez "**Time Zone**" (**Fuseau horaire**) , puis définissez le décalage horaire. ↳page 88

REGLAGE INITIAL : FUSEAU HORAIRE, DATE ET HEURE ET LANGUE DU MENU À L'ÉCRAN

Choix de la langue d'affichage à l'écran

Vous pouvez sélectionner la langue de votre choix pour l'affichage des menus et des messages à l'écran.

1. Appuyez sur la touche **MENU**.
 - L'écran correspondant apparaît.
2. Appuyez sur les touches de **Commande** (◀ / ▶) pour sélectionner "**Settings**" (**Réglage**).
 - Les menus en mode "**Settings**" (**Réglage**) s'affichent.
3. Appuyez sur les touches de **Commande** (▲ / ▼) pour sélectionner "**Language**" puis sur la touche **OK**.
4. Appuyez sur les touches de **Commande** (▲ / ▼) pour sélectionner la langue d'affichage à l'écran de votre choix, puis appuyez sur la touche **OK**.
 - English / 한국어 / Français / Deutsch / Italiano / Español / Portuguais / Nederlands / Svenska / Suomi / Norsk / Dansk / Polski / Čeština / Slovensky / Magyar / limba română / Български / Ελληνικά / српски / Hrvatski / Українська / Русский / 中文 / ไทย / Türkçe / العربية / فارسي / IsiZulu
5. Appuyez sur la touche **MENU** pour quitter le menu.
 - L'affichage à l'écran est modifié pour tenir compte de la langue sélectionnée.



- Le réglage de la langue est conservé même lorsqu'il n'y a plus de batterie ou d'alimentation électrique.
- Les options de "**Language**" peuvent être modifiées sans préavis.
- Le format de la date et l'heure varient en fonction de la langue sélectionnée.

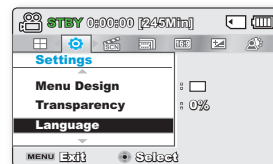

à propos du support de stockage

SELECTION DU SUPPORT DE STOCKAGE (SMX-C13/C14 UNIQUEMENT)

- Vous pouvez effectuer vos enregistrements sur la mémoire intégrée ou sur une carte mémoire. Vous devez donc sélectionner le support de stockage souhaité avant de démarrer l'enregistrement ou la lecture.
- Vous pouvez utiliser des cartes SDHC et MMCplus sur votre caméscope à mémoire flash. (Certaines cartes sont incompatibles, en fonction du fabricant de la carte mémoire ou des types de carte mémoire disponibles selon la marque ou le type de carte.)
- Avant d'insérer ou d'éjecter la carte mémoire, éteignez le caméscope à mémoire flash.

Sélection du support de stockage

1. Appuyez sur la touche **MENU**.
 - La liste des menus apparaît.
2. Appuyez sur les touches de **Commande** (◀ / ▶) pour sélectionner "**Settings**" (Réglage).
3. Appuyez sur les touches de **Commande** (▲ / ▼) pour sélectionner "**Storage**"(Stockage) puis sur la touche **OK**.
4. Appuyez sur les touches de **Commande** (▲ / ▼) pour sélectionner "**Memory**" (Mémoire int) ou "**Card**" (Carte SD), puis appuyez sur la touche **OK**.
 - "**Memory**" (Mémoire int) : lors de l'utilisation de la mémoire intégrée.
 - "**Card**" (Carte SD) : lors de l'utilisation de la carte mémoire.
5. Appuyez sur la touche **MENU** pour quitter l'application.

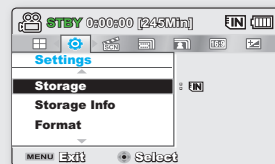

Utilisation de la mémoire intégrée (SMX-C13/C14 uniquement)

- Ce caméscope à mémoire flash dispose d'une mémoire intégrée de 8Go (SMX-C13 uniquement), 16Go (SMX-C14 uniquement). Par conséquent, il est inutile d'acheter un support de stockage supplémentaire. Vous pouvez exécuter les procédures de lecture, de déplacement et d'enregistrement de manière commode.

Utilisation d'une carte mémoire (non fournie)

- Le caméscope à mémoire flash possède une fente multicartes permettant l'utilisation des cartes SDHC (Secure Digital High Capacity) et MMCplus.
- Vous pouvez utiliser des cartes SDHC et MMCplus sur votre caméscope à mémoire flash.
 - La compatibilité des cartes mémoire varie selon le fabricant et le type de carte concernée.

- Ne formatez jamais la mémoire intégrée ou la carte mémoire sur un ordinateur.
- Si vous insérez une carte mémoire alors que le caméscope à mémoire flash est sous tension, un message contextuel s'affichera automatiquement et vous invitera à sélectionner le type de stockage souhaité. (SMX-C13/C14 uniquement)
- En l'absence de carte de mémoire insérée, seule la mémoire intégrée est disponible. (SMX-C13/C14 uniquement)
- N'éjectez pas la carte mémoire lorsqu'elle est en cours d'utilisation sur le caméscope. La carte mémoire et les données qu'elle contient risqueraient d'être endommagées.
- Ne coupez pas l'alimentation (de la batterie ou de l'adaptateur) lorsque vous utilisez le support de stockage à des fins d'enregistrement, de lecture, de formatage, de suppression, etc. Le support de stockage et les données qu'il contient risqueraient d'être endommagés.

INSERTION/ÉJECTION D'UNE CARTE MÉMOIRE

Insertion d'une carte mémoire

1. Eteignez le caméscope à mémoire flash.
2. Faites glisser le cache du logement de la batterie/carte mémoire pour l'ouvrir, tel qu'indiqué sur le schéma.
3. Insérez la carte mémoire dans le logement prévu à cet effet en respectant le sens de la flèche figurant sur l'illustration jusqu'à ce que vous entendiez un léger déclic.
4. Fermez la trappe.

Ejection d'une carte mémoire

1. Eteignez le caméscope à mémoire flash.
2. Faites glisser le cache du logement de la batterie/carte mémoire pour l'ouvrir, tel qu'indiqué sur le schéma.
3. Poussez légèrement la carte mémoire vers l'intérieur jusqu'à ce qu'elle s'éjecte.
4. Sortez la carte mémoire de son logement, puis fermez la trappe.

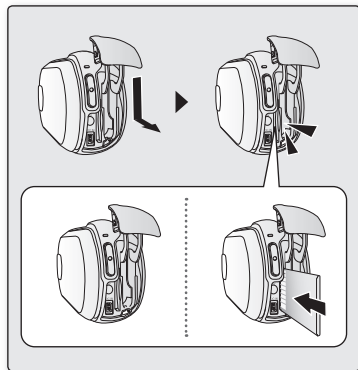

Tel qu'indiqué sur le schéma, faites glisser la carte mémoire vers l'intérieur avec son étiquette orientée vers la droite.

Si l'étiquette de la carte mémoire est orientée vers la gauche lors du glissement de celle-ci dans son logement, le caméscope peut ne pas fonctionner et l'extrémité de la carte risque d'être endommagée.

à propos du support de stockage

SELECTION D'UNE CARTE MEMOIRE ADEQUATE

Une carte mémoire est un support de stockage portable compact, dont la capacité en données dépasse celle d'une disquette.

- **Vous pouvez utiliser une carte mémoire SDHC ou MMCplus.**

(Si nécessaire, achetez une carte mémoire séparément.)

- Vous pouvez également recourir à une carte mémoire SD, mais il est recommandé d'utiliser des cartes mémoire SDHC et MMC plus avec votre caméscope à mémoire flash. (Les cartes mémoire SD dépassant 2Go de capacité sont incompatibles avec ce caméscope à mémoire flash.)

- **Sur le présent caméscope à mémoire flash, vous pouvez utiliser des cartes mémoire (SDHC ou MMCplus) d'une capacité comprise entre 512 Mo et 32 Go**

- **Supports d'enregistrement compatibles**

- Le bon fonctionnement des supports de stockage ci-après a été certifié sur ce caméscope à mémoire flash. Par contre, l'utilisation d'autres types de cartes n'est pas garantie. Il vous appartient donc d'acquiescer de telles cartes avec prudence.

Cartes mémoire SDHC ou SD compatibles : de type Panasonic, SanDisk et TOSHIBA.

MMC plus: de type Transcend

- L'utilisation d'autres types de support peut entraîner un mauvais enregistrement ou occasionner la perte de données déjà enregistrées.
- Pour l'enregistrement vidéo, optez pour une carte mémoire prenant en charge une vitesse d'écriture plus rapide (au moins 2Mo/s).

Carte mémoire SDHC (Secure Digital High Capacity)

- La carte mémoire SDHC est conforme aux nouvelles spécifications SD version 2.00. Celle-ci a été établie par la SD Card Association pour parvenir à une capacité dépassant les 2 Go.
- La carte mémoire SDHC comporte un loquet de verrouillage en écriture mécanique. Le réglage du loquet de verrouillage permet d'éviter la suppression accidentelle des fichiers enregistrés sur la carte mémoire SDHC. Pour autoriser l'écriture sur la carte, déplacez le loquet de verrouillage vers le haut, en direction des bornes. Pour empêcher l'écriture sur la carte, déplacez le loquet de verrouillage vers le bas.
- En raison de son système d'attribution de fichiers et ses caractéristiques physiques, la carte mémoire SDHC ne peut pas être utilisée sur les périphériques hôtes compatibles SD actuels. La carte mémoire SDHC est exploitable uniquement sur les périphériques hôtes compatibles portant le logo SDHC, apposé sur le matériel ou le manuel d'utilisation.

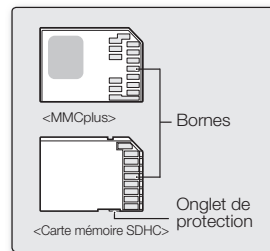

**<Cartes mémoire utilisables>
(512 Mo ~32 Go)**

MMCplus (Carte Multi Media plus)

- Les cartes MMCplus ne possèdent pas de volet de protection. Veillez à utiliser la fonction de protection disponible via le menu.

Précautions communes aux cartes mémoire

- Il est impossible de récupérer les données altérées. Nous vous conseillons donc d'enregistrer sur ordinateur une copie de sauvegarde distincte de vos données importantes.
- La mise hors tension de l'appareil ou le retrait de la carte mémoire en cours d'opération de formatage, de suppression, d'enregistrement ou de lecture peuvent entraîner une perte de données.
- Si vous changez le nom d'un fichier ou d'un dossier enregistré sur la carte mémoire à l'aide d'un ordinateur, le caméscope pourra ne pas reconnaître le fichier modifié.

Manipulation de la carte mémoire

- Pour ne pas risquer de perdre des données, nous vous conseillons d'éteindre l'appareil avant d'insérer ou de retirer la carte mémoire.
- L'utilisation, sur ce caméscope, de cartes mémoire formatées sur d'autres appareils n'est pas garantie. Il est important de formater votre carte mémoire sur ce caméscope.
- Vous devez formater les cartes mémoire nouvellement acquises, les cartes mémoire comportant des données non reconnues par votre caméscope ou sauvegardées sur d'autres périphériques. Notez que le formatage supprime toutes les informations contenues sur la carte mémoire.
- S'il vous est impossible d'exploiter une carte mémoire déjà utilisée sur un autre dispositif, vous pourrez formater celle-ci sur votre caméscope à mémoire flash.
Notez que le formatage supprime toutes les informations contenues sur la carte mémoire.
- Toute carte mémoire dispose d'une autonomie propre. S'il devient impossible d'enregistrer de nouvelles données, vous devrez acheter une nouvelle carte mémoire.
- Une carte mémoire est un support électronique de haute précision. Nous vous recommandons de ne pas la plier ni la laisser tomber et de lui éviter tout choc violent.
- Ne l'utilisez pas et ne la rangez pas dans un endroit chaud, humide ou poussiéreux.
- Évitez de laisser des substances étrangères se déposer sur les bornes de la carte mémoire. Utilisez un chiffon doux et sec pour en nettoyer les bornes, selon les besoins.
- Ne collez rien d'autre que l'étiquette sur la partie réservée à cet effet.
- Veillez à garder la carte mémoire hors de la portée des enfants car ils pourraient l'avaler.

à propos du support de stockage

Le caméscope à mémoire flash prend en charge les cartes mémoire SDHC et MMCplus pour le stockage de données.

- Le débit de stockage varie selon le fabricant et le système de production.
- Il est possible que vous rencontriez des difficultés de stockage lorsque vous utilisez une carte mémoire à vitesse d'écriture plus lente pour l'enregistrement d'un film. Il est même possible que vous perdiez vos données correspondantes lors de l'enregistrement.
- Afin de préserver chaque bit de la vidéo enregistrée, le caméscope à mémoire flash force l'enregistrement de la vidéo sur la carte mémoire et affiche le message d'avertissement suivant : **"Low speed card. Please record a lower resolution." (Vitesse écriture carte lente. Sélectionnez qualité enregistrement inférieur.)**

Afin de faciliter l'enregistrement du film, il est recommandé d'utiliser une carte mémoire prenant en charge une vitesse d'écriture plus rapide.

- Si vous utilisez invariablement une carte mémoire à vitesse lente, la résolution et la qualité de l'enregistrement pourront être inférieures à la valeur de référence.
Cependant, plus la résolution et la qualité sont élevées, plus l'espace mémoire utilisé est important.
- Pour tirer le meilleur parti du caméscope à mémoire flash, veuillez à utiliser une carte mémoire rapide.

La carte formatée peut être de moindre capacité puisque son microprogramme consomme une partie de la mémoire.

-  • Samsung ne saurait être tenu responsable en cas de pertes de donnée dues à une utilisation non conforme.
- Pour éviter tout risque de perte des données, rangez la carte mémoire dans un boîtier de protection, à l'abri des manipulations et de l'électricité statique.
- Au bout d'un certain temps d'utilisation, la carte mémoire s'échauffe. Ceci est normal et ne peut être considéré comme un dysfonctionnement.

DUREE ET CAPACITE D'ENREGISTREMENT

- Ceci montre la durée d'enregistrement maximale du caméscope à mémoire flash ainsi que le nombre d'images selon la résolution ou la capacité de mémoire disponibles.
- Pour l'enregistrement de vidéos et d'images photo, veuillez à respecter des limites maximales autorisées.

Durée d'enregistrement vidéo

Support		Mémoire intégrée*		Carte mémoire					
Capacité		8Go	16Go	1Go	2Go	4Go	8Go	16Go	32Go
TV Super Fine (TV élevé) (FSF)	720x576(50i)	190min.	380min.	23min.	47min.	95min.	190min.	380min.	760min.
TV Fine (TV Supérieur) (FSF)	720x576(50i)	240min.	480min.	30min.	60min.	120min.	240min.	480min.	960min.
TV Normal (FSF)	720x576(50i)	310min.	620min.	38min.	77min.	155min.	310min.	620min.	1240min.
Web Fine (Web Supérieur) (FSF)	640x480(25p)	240min.	480min.	30min.	60min.	120min.	240min.	480min.	960min.
Web Normal (FSF)	640x480(25p)	310min.	620min.	38min.	77min.	155min.	310min.	620min.	1240min.

(Unité : nombre approximatif de minutes d'enregistrement)

Nombre d'images photo enregistrables

Support		Mémoire intégrée*		Carte mémoire					
Capacité		8Go	16Go	1Go	2Go	4Go	8Go	16Go	32Go
Mode	Résolution								
4:3	800x600	9999	9999	1920	3840	7680	9999	9999	9999
	1600x1200	6080	9999	760	1530	3040	6080	9999	9999
16:9	848x480	9999	9999	1920	3840	7680	9999	9999	9999
	1696x960	6080	9999	760	1530	3040	6080	9999	9999

(Unité : nombre approximatif d'images)

1 Go = 1,000,000,000 octets : la carte formatée peut être de moindre capacité puisque son microprogramme consomme une partie de la mémoire.

à propos du support de stockage



- Les valeurs ci-dessus ont été mesurées par Samsung dans des conditions d'essai d'enregistrement standard et peuvent varier en fonction des conditions de test et d'utilisation.
- Le caméscope offre cinq options de résolution pour l'enregistrement vidéo :
 - **"TV Super Fine" (TV élevé), "TV Fine" (TV Supérieur), "TV Normal", "Web Fine" (Web Supérieur), "Web Normal".**
Pour une même scène, un réglage de plus haute résolution conserve la meilleure image, dotée du volume le plus important de données selon l'ordre suivant : **"TV Super Fine" (TV élevé), "TV Fine" (TV Supérieur), "TV Normal", "Web Fine" (Web Supérieur), "Web Normal".**
 - Les modes **"TV Super Fine" (TV élevé), "TV Fine" (TV Supérieur)** et **"TV Normal"** assurent au caméscope un fonctionnement optimal avec un téléviseur.
Les modes **"Web Fine" (Web Supérieur)** et **"Web Normal"** sont particulièrement adaptés à l'utilisation du caméscope avec un ordinateur.
- Le taux de compression augmente avec la diminution de la résolution (dans l'ordre suivant : **"TV Super Fine" (TV élevé), "TV Fine" (TV Supérieur), "TV Normal", "Web Fine" (Web Supérieur), "Web Normal"**). Plus le taux de compression est important plus la résolution de l'image est détériorée mais la durée d'enregistrement en est rallongée.
- Le taux de compression s'adapte automatiquement à l'image enregistrée et la durée de l'enregistrement peut varier en conséquence.
- Vous pouvez utiliser des cartes SDHC et MMCplus sur votre caméscope à mémoire flash.
La compatibilité des cartes mémoire varie selon le fabricant et le type de carte concernée.
- Il est impossible de garantir le bon fonctionnement des cartes mémoire non formatées sur ce caméscope à mémoire flash.
Il vaut mieux dans ce cas en exécuter le formatage directement sur le caméscope à mémoire flash.
- Afin de faciliter l'enregistrement vidéo, il est recommandé d'utiliser une carte mémoire prenant en charge une vitesse d'écriture plus rapide.
(Vitesse d'écriture : 2Mo/s minimum). Si vous utilisez une carte mémoire à vitesse d'écriture lente, l'enregistrement pourra s'interrompre et l'appareil afficher le message suivant : **"Low speed card. Please record a lower resolution. (Vitesse écriture carte lente. Sélectionnez qualité enregistrement inférieur.)"**.
- Le caméscope gère le fonctionnement de cartes mémoires d'une capacité allant jusqu'à **32 Go** pour l'enregistrement et la lecture vidéo.
Les cartes mémoire de capacité supérieure à **32 Go** risquent de ne pas fonctionner correctement sur l'appareil.
- La carte mémoire utilisée pour stocker une vidéo peut créer une zone non inscriptible, ce qui entraîne une réduction de la durée d'enregistrement et libère de l'espace mémoire.
- La taille maximale d'un fichier (H.264/AVC) vidéo enregistrable en une seule fois ne peut pas dépasser les 1.8Go.
- Vous pouvez stocker jusqu'à 9 999 images vidéo et photo dans un seul dossier.
- Le caméscope à mémoire flash ne peut pas lire les images vidéo (ou photo) enregistrées sur un autre appareil.
- Les éléments marqués d'un astérisque (*) sont disponibles uniquement avec les modèles 8Go (SMX-C13 uniquement), 16Go (SMX-C14 uniquement).
- Pour l'enregistrement, le format 16:9 utilise plus d'espace mémoire que le format 4:3.

enregistrement

Les procédures de base pour enregistrer une vidéo ou une photo sont présentées plus bas et sur les pages qui suivent.

ENREGISTREMENT VIDEO

- Le caméscope à mémoire flash est doté de deux touches de **Démarrage/arrêt de l'enregistrement**. L'une se trouve à l'arrière du caméscope et l'autre sur le panneau LCD. Sélectionnez la touche **Démarrage/arrêt de l'enregistrement** selon l'utilisation en cours.
- Ouvrez l'écran LCD et appuyez sur le bouton **Alimentation** (⊙) afin de mettre le caméscope sous tension.
 - Branchez une source d'alimentation au caméscope à mémoire flash. ➔page 16 (Batterie ou adaptateur secteur)
 - Sélectionnez le support de stockage approprié. ➔page 38 (SMX-C13/C14 uniquement) (Si vous souhaitez effectuer l'enregistrement sur une carte mémoire, insérez-en une maintenant.)
 - Vérifiez la mise au point du sujet sur l'écran LCD.
 - Appuyez sur la touche **Démarrage/arrêt de l'enregistrement**.
 - Le voyant d'enregistrement (●) s'affiche et l'enregistrement démarre.
 - Appuyez à nouveau sur la touche **Démarrage/arrêt de l'enregistrement** durant l'enregistrement pour régler le caméscope à mémoire flash en mode de pause d'enregistrement.
 - A la fin de l'enregistrement, mettez le caméscope à mémoire flash hors tension.

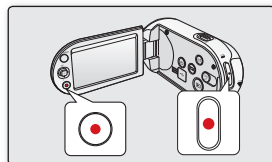

Quick View

Utilisez la fonction Quick View pour visionner les images vidéo et photo les plus récemment enregistrées, et ce, dès la fin de l'enregistrement.

- Appuyez sur le bouton **OK** en mode STBY à la fin de l'enregistrement.
 - Le menu de raccourcis (Guide OK) s'affiche.
- Appuyez sur le bouton de **Commande** (▶) pour afficher la vidéo (ou la photo) la plus récemment enregistrée.
 - Une fois la fonction Quick Playback exécutée, le caméscope bascule à nouveau en mode veille.
 - Sous Quick View, servez-vous des boutons de **Commande** (▲ / ▼ / ◀ / ▶/OK) pour effectuer une recherche en lecture ou supprimer le fichier actuel.

La fonction Quick View est indisponible dans les conditions suivantes :

- Si le caméscope a été redémarré après l'enregistrement ou qu'il est relié à un câble USB connecté
- Si le caméscope a été redémarré après l'enregistrement



Ne déconnectez pas la source d'alimentation (module batterie, adaptateur secteur.) durant l'enregistrement. Autrement, ceci peut endommager le support de stockage ou entraîner la corruption des données.



- Affichage des informations à l'écran. ➔page 25
- Retirez la batterie à la fin de l'enregistrement afin d'éviter toute consommation inutile d'énergie.
- Différentes fonctions disponibles pour l'enregistrement vidéo ➔pages 56-70
- Durant l'enregistrement, certaines opérations liées aux touches sont indisponibles (touche **Mode** (⊙), touche **MENU**, etc.).
- Le son est enregistré à l'aide du microphone stéréo intégré, situé à l'avant du caméscope à mémoire flash. Par conséquent, veillez à ce que le microphone ne soit pas obstrué.

enregistrement

- Avant d'enregistrer une vidéo importante, faites un essai afin d'éviter tout problème d'enregistrement audio ou vidéo.
- N'éteignez pas le caméscope et ne retirez pas la carte mémoire lorsque le système accède au support de stockage. Ceci pourrait endommager le support de stockage ou en altérer les données.
- Ce caméscope dispose d'un seul mode d'enregistrement, qui permet de combiner les enregistrements de vidéos et de photos. Vous pouvez ainsi facilement enregistrer des vidéos et des photos sous le même mode, sans avoir à changer de mode d'enregistrement. (SMX-C13/C14 uniquement)**
- Il est impossible d'utiliser une carte mémoire verrouillée pour l'enregistrement. Un message s'affiche, indiquant que la fonction d'enregistrement n'est pas disponible en raison du verrouillage.
- Vous pouvez passer du mode Lecture au mode Enregistrement en appuyant sur le bouton **Démarrage/arrêt de l'enregistrement** ou sur le bouton **Mode** (Ⓞ).
- Si, au cours d'un enregistrement, le câble d'alimentation est débranché, la batterie retirée ou l'enregistrement désactivé, le système passe en mode de récupération des données. Pendant la récupération des données, aucune autre fonction n'est activée. Une fois les données récupérées, le système passe en mode STBY. Si la durée de l'enregistrement est trop courte, il peut s'avérer impossible de récupérer les données.

ENREGISTREMENT FACILE POUR DEBUTANTS (MODE EASY Q)

- Grâce à la fonction EASY Q, la plupart des réglages des caméscopes à mémoire flash sont automatiquement spécifiés, ce qui vous évite d'avoir à effectuer des ajustements détaillés.
- Ouvrez l'écran LCD et appuyez sur le bouton **Alimentation** (Ⓞ) afin de mettre le caméscope sous tension.
 - Appuyez sur la touche **EASY Q**.
 - Lorsque vous appuyez sur la touche **EASY Q**, la plupart des fonctions se désactivent et les fonctions suivantes se règlent sur "**Auto**" (**Automatique**) : Mise au point, iSCENE, etc.
 - EASY Q et l'indication **Anti-Shake(HDIS) (Stabilisation(HDIS))** (Ⓜ) s'affichent à l'écran simultanément.
 - Pour enregistrer des vidéos appuyez sur la touche **Démarrage/arrêt de l'enregistrement**.
 - Pour prendre des images photo, appuyez sur le bouton **PHOTO** (Ⓞ). (SMX-C13/C14 uniquement)
 - L'enregistrement débute et les réglages automatiques de base lui sont appliqués.

Pour annuler le mode EASY Q

Appuyez à nouveau sur la touche **EASY Q**.

- Les voyants EASY Q et **Anti-Shake(HDIS) (Stabilisation(HDIS))** (Ⓜ) disparaissent de l'écran.
- Presque tous les réglages de l'appareil sont réinitialisés sur leurs valeurs respectives définies avant le basculement en mode EASY Q.



Touches indisponibles en mode de fonctionnement EASY Q.

- La touche suivante et les opérations liées aux menus ci-après détaillés ne sont pas disponibles du fait du réglage automatique des éléments concernés. Le message correspondant "**Release the EASY Q**" (**Désactivez EASY Q**) pourra s'afficher si vous tentez d'effectuer des opérations indisponibles.
 - Touche **MENU** / Touche **OK**
- Il vous faudra annuler la fonction EASY Q si vous souhaitez ajouter des effets ou des réglages aux images.
- Les réglages du mode EASY Q sont supprimés à la mise hors tension du caméscope à mémoire flash.
- Le mode EASY Q entraîne automatiquement l'activation "**On**" (**Marche**) de la fonction **Anti-Shake(HDIS) (Stabilisation(HDIS))** lors de l'utilisation de la touche EASY Q.

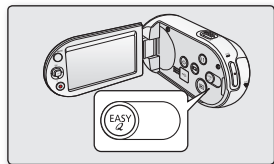

PRISE DE PHOTOS (SMX-C13/C14 UNIQUEMENT)

- Vous pouvez prendre des images photo avec la touche **PHOTO** (📷).
- Ouvrez l'écran LCD et appuyez sur le bouton **Alimentation** (🔘) afin de mettre le caméscope sous tension.
 - Sélectionnez le support de stockage approprié. ➔ page 38
(Si vous souhaitez effectuer l'enregistrement sur une carte mémoire, insérez-en une maintenant.)
 - Vérifiez la mise au point du sujet sur l'écran LCD.
 - Appuyez sur la touche **PHOTO** (📷).
 - Vous entendrez un bruit d'obturateur. Les témoins disparaissent de l'écran et l'image photo est enregistrée.
 - Vous ne pouvez pas procéder à un nouvel enregistrement tant que l'enregistrement de l'image photo sur le support de stockage est en cours.
 - À la fin de la prise d'images photo, mettez le caméscope à mémoire flash hors tension.

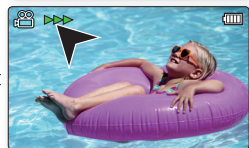
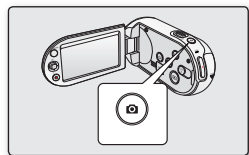

Quick View

Utilisez la fonction Quick View pour visionner les images vidéo et photo les plus récemment enregistrées, et ce, dès la fin de l'enregistrement.

- Appuyez sur le bouton **OK** en mode STBY à la fin de l'enregistrement.
 - Le menu de raccourcis (Guide OK) s'affiche.
- Appuyez sur le bouton de **Commande** (▶) pour afficher la vidéo (ou la photo) la plus récemment enregistrée.
 - Une fois la fonction Quick Playback exécutée, le caméscope bascule à nouveau en mode veille.
 - Sous Quick View, servez-vous des boutons de **Commande** (▲ / ▼ / ◀ / ▶/OK) pour effectuer une recherche en lecture ou supprimer le fichier actuel.



La fonction Quick View est indisponible dans les conditions suivantes :

- Si le caméscope a été redémarré après l'enregistrement ou qu'il est relié à un câble USB connecté
- Si le caméscope a été redémarré après l'enregistrement.

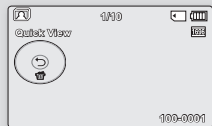

- Il n'est pas possible d'enregistrer du son avec une image photo sur le support de stockage
- N'activez pas l'interrupteur Alimentation et ne retirez pas la carte mémoire en cours de prise de vue car cela risque d'endommager le support de stockage ou les données.
- Les fichiers d'image photo enregistrés à l'aide du caméscope à mémoire flash sont conformes aux normes universelles « DCF (Design rule for Camera File system) » établies par la JEITA (Japan Electronics and Information Technology Industries Association).
- DCF est un format de fichier image intégré aux caméras numériques : Les fichiers image sont compatibles avec tous les dispositifs numériques conformes au format DCF.
- Les résolutions d'image photo disponibles sont respectivement de 1696X960 et 848X480 en 16:9 et de 1600X1200 et 800X600 en 4:3. (Pour passer au format 4:3, il faut désactiver le mode 16:9.) ➔ page 43
- Ce caméscope dispose d'un seul mode d'enregistrement, qui permet de combiner les enregistrements de vidéos et de photos. Vous pouvez ainsi facilement enregistrer des vidéos et des photos sous le même mode, sans avoir à changer de mode d'enregistrement. (SMX-C13/C14 uniquement)**
- Vous pouvez passer du mode Lecture au mode Enregistrement en appuyant sur le bouton **PHOTO** (📷) ou sur le bouton **Mode** (🔘).

enregistrement

ZOOM AVANT ET ARRIERE

Utilisez cette fonction pour les gros plans et les enregistrements grand angle.
Ce caméscope à mémoire flash vous permet d'effectuer des enregistrements à l'aide d'un puissant zoom optique 10x et d'un zoom numérique 1200x.

- Vous pouvez réaliser un zoom grâce au levier de zoom ou à la touche de **Commande** (W/T) du panneau LCD.
- L'agrandissement de plus de 10x se fait à l'aide d'un traitement numérique de l'image; il est donc appelé zoom numérique. Le zoom numérique est possible jusqu'à 1200x. Réglez "**Digital Zoom**" (**Zoom numérique**) sur "**On**" (**Marche**). ➔page 67

Pour effectuer un zoom avant

- Faites glisser le levier de zoom vers **T** (téléobjectif).
(Ou bien appuyez sur la touche de **Commande** (▼) panneau LCD.)

Pour effectuer un zoom arrière

- Faites glisser le levier de zoom vers **W** (grand angle).
(Ou bien appuyez sur la touche de **Commande** (▲) du panneau LCD.)



- La distance minimale possible à respecter entre le caméscope et le sujet sans perdre la netteté de la mise au point est d'environ 5 cm pour le grand angle et 1m pour le téléobjectif.
- La mise au point change lorsque vous effectuez un zoom après une mise au point manuelle. Dans ce cas, il convient d'exécuter une mise au point automatique ou d'appliquer un zoom pour saisir la scène souhaitée avant de régler la mise au point manuellement. ➔page 62
- Le zoom optique préserve la qualité de l'image, qui risque toutefois d'être altérée lors de l'utilisation du zoom numérique.
- Le zoom rapide ou le zoom avant sur un sujet depuis une grande distance peut ralentir la mise au point. Dans ce cas, utilisez le mode "**Manual Focus**" (**MAP manuelle**). ➔page 62.
- Il est recommandé d'opter pour la fonction "**Anti-Shake (HDIS)**" (**Anti-vibr (HDIS)**) pour les enregistrements de sujets filmés à la main en zoom avant ou en format agrandi.
- L'utilisation fréquente de la fonction zoom avant/arrière consomme plus d'énergie de la batterie.
- Lors de l'utilisation de la fonction de zoom, vous pouvez diminuer la vitesse en bougeant doucement le levier Zoom (W/T). Pour augmenter la vitesse de zoom, il faut actionner le levier rapidement. Cependant, le bouton **Commande** (W/T) à l'écran ne permet pas de régler la vitesse de zoom.

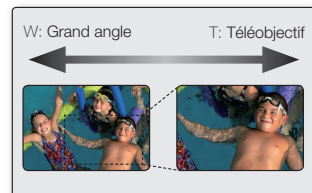
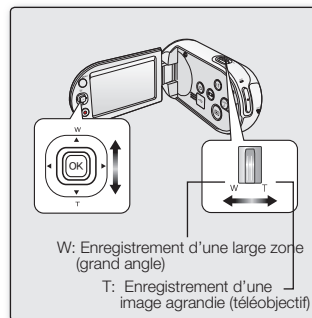

lecture

- Vous pouvez visionner les images vidéo et photo enregistrées sur l'index des vignettes et les lire de plusieurs façons.
- **Ce caméscope dispose d'un seul mode d'enregistrement, qui permet de combiner les enregistrements de vidéos et de photos. Vous pouvez ainsi facilement enregistrer des vidéos et des photos sous le même mode, sans avoir à changer de mode d'enregistrement. (SMX-C13/C14 uniquement)**

COMMENT CHANGER DE MODE DE LECTURE (SMX-C13/C14 UNIQUEMENT)

- Appuyez sur le bouton **Mode** (⊖) pour passer tour à tour en mode Enregistrement (📹) et en mode Lecture vidéo/photo (📺/📷).
- L'index des vignettes affiche les images vidéo et photo enregistrées. Selon le mode d'enregistrement précédemment défini, les enregistrements sont respectivement stockés sur l'index des vignettes des images vidéo ou des images photo. Lorsque vous basculez du mode Enregistrement vidéo en mode Lecture, l'index des vignettes des images vidéo s'affiche. Lorsque vous basculez du mode Enregistrement photo en mode Lecture, l'index des vignettes des images photos s'affiche.

Modification des modes de fonctionnement

- Vous pouvez simplement basculer entre l'index des vignettes vidéo et photo de la manière suivante : Appuyez sur le bouton **Mode** (⊖) → bouton **MENU** puis utilisez le bouton de **Commande** (▲ / ▼ / ◀ / ▶/OK) pour sélectionner "**Play Mode**" (**Mode lect**), "**Video**" (**Vidéo**) ou "**Photo**" dans l'option de menu.
- Vous pouvez aussi tout simplement basculer entre l'index des vignettes vidéo et photo à l'aide du bouton de zoom.
- Le réglage du menu Mode lect est disponible uniquement en mode d'affichage vignette.

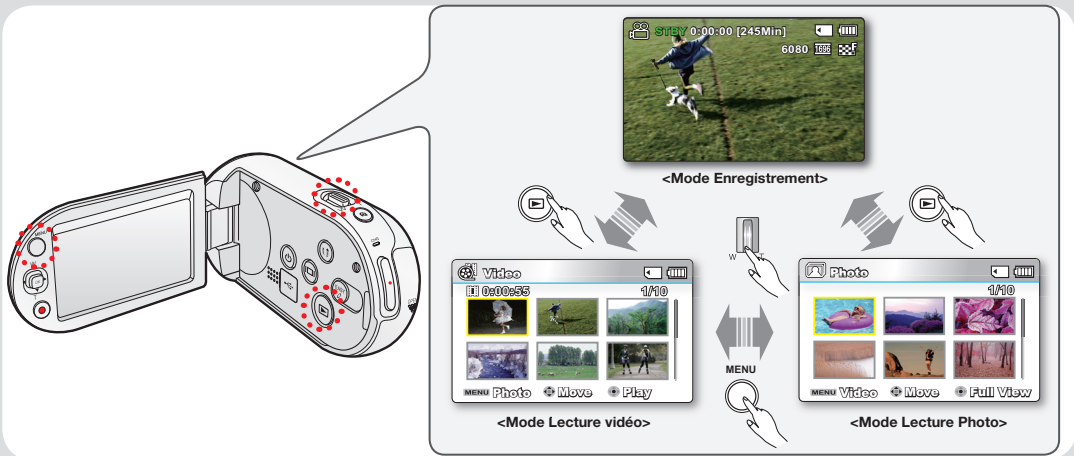

lecture

LECTURE D'IMAGES VIDÉO

- Cette fonction ne peut être activée qu'en mode Lecture vidéo.
• L'aperçu vous permet de trouver rapidement un enregistrement vidéo.
1. Ouvrez l'écran LCD et appuyez sur le bouton **Alimentation** (⏻) afin de mettre le caméscope sous tension.
 - Sélectionnez le support de stockage approprié. (SMX-C13/C14 uniquement)
(Si vous souhaitez effectuer l'enregistrement sur une carte mémoire, insérez-en une maintenant.)
2. Appuyez sur le bouton **Mode** (⊙) pour sélectionner le mode Lect.
 - L'index des vignettes apparaît. La vignette du dernier fichier créé ou lu est mise en surbrillance.
 - La durée de lecture du fichier sélectionné et les vignettes de film s'affichent à l'écran.
3. Réglez le mode Lect sur **"Video" (Vidéo)**. (SMX-C13/C14 uniquement)
 - Appuyez sur le bouton **MENU**. Utilisez le bouton de **commande** pour sélectionner **"Play Mode" (Mode lect) → "Video" (Vidéo)**.
 - Vous pouvez aussi tout simplement basculer entre l'index des vignettes vidéo et photo à l'aide du bouton de zoom.
4. Appuyez d'abord sur la touche de **Commande** (▲ / ▼ / ◀ / ▶) pour sélectionner les images vidéo de votre choix puis sur la touche **OK**.
 - Le menu de raccourcis relatif à la lecture s'affiche pendant un certain temps.
 - Le mode de lecture des images vidéo sélectionnées est déterminé par le réglage Play Option (Option lect). ➡ page 72
 - Pour arrêter la lecture et retourner sur l'index des vignettes, déplacez le levier de zoom.

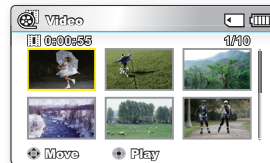
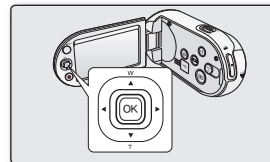
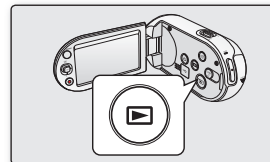

- Si aucun fichier n'est enregistré, le message "**Empty**" (**Vide**) s'affichera.
- La fermeture de l'écran LCD en cours de lecture coupe automatiquement le son.
- Les fichiers vidéo peuvent s'avérer illisibles sur le caméscope à mémoire flash dans les cas suivants :
 - Fichier vidéo modifié ou renommé sur un ordinateur
 - Fichier vidéo non enregistré sur un caméscope à mémoire flash
 - Fichier vidéo dont le format n'est pas pris en charge par le caméscope à mémoire
- Le haut-parleur intégré se désactive automatiquement lorsque le câble audio/vidéo est relié au caméscope à mémoire flash. (Si l'appareil est relié à un appareil externe, le réglage de volume devra s'effectuer sur l'appareil externe connecté.)
- Vous pouvez également visionner les vidéos sur un moniteur de télévision en reliant le caméscope à mémoire flash à un téléviseur. ➔pages 96, 106
- Vous pouvez charger les enregistrements de vidéos ou de photos sur YouTube ou Flickr à l'aide de l'application Intelli-studio. ➔page 101
- Pour les différentes fonctions disponibles durant la lecture, reportez-vous à la section "options de lecture". ➔pages 71~83
- La fonction Quick View (Quick View) permet de prévisualiser la dernière image vidéo ou photo enregistrée. ➔page 34

Réglage du volume

Appuyez sur les touches de **Commande** (▲ / ▼) pour augmenter ou diminuer le volume.

- La barre de volume disparaît après trois à quatre secondes.
- Le haut-parleur intégré vous permet d'entendre les sons enregistrés.
- Il est possible de régler le niveau sonore entre 0 et 10.
(Si vous rabattez l'écran LCD en cours de lecture, vous n'entendrez plus aucun son en provenance du haut-parleur.)
- La barre de réglage du volume n'apparaît pas à l'insertion du câble AV.



lecture

Diverses opérations de lecture

Arrêt sur image (pause) (▶/||)

- Appuyez sur la touche **OK** en cours de lecture.
 - Pour reprendre la lecture normale, appuyez une nouvelle fois sur la touche **OK**.

Recherche en cours de lecture (◀/▶)

- En cours de lecture normale, appuyez sur la touche de **Commande** (▶) et maintenez-la enfoncée pour effectuer une recherche avant ou tirez-la vers la gauche pour lancer une recherche arrière.
- Appuyez sur les touches de **Commande** (◀/▶) de manière répétée afin d'augmenter la vitesse de recherche dans les différentes directions.
 - Vitesse RPS (Recherche en lecture arrière) : x2→x4→x8→x16
 - Vitesse FPS (Recherche en lecture avant) : x2→x4→x8→x16
- Pour reprendre le mode de lecture normal, appuyez sur la touche **OK**.

Saut de lecture (◀◀/▶▶)

- En cours de lecture, appuyez sur la touche de **Commande** (▶) pour localiser le point de début du fichier suivant. En appuyant successivement sur la touche de **Commande** (▶), vous esquiverez les fichiers en lecture avant.
- En cours de lecture, appuyez sur la touche de **Commande** (◀) pour localiser le point de début du fichier en cours et appuyez sur la touche de **Commande** (◀) de manière répétée afin de sauter les fichiers en lecture arrière.
- Si vous appuyez sur la touche de **Commande** (◀) dans les trois premières secondes après le point de début, vous passerez directement sur la première image du fichier précédent.

Lecture image par image (||▶)



- En mode Pause, appuyez sur le bouton de **Commande** (▶) pour lancer la lecture avant image par image.
 - Pour reprendre le mode de lecture normal, appuyez sur la touche **OK**.

Lecture au ralenti (||▶)

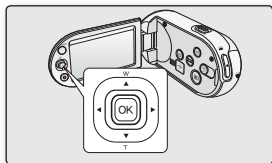
- En mode Pause, appuyez sur le bouton de **Commande** (▶) pour réduire la vitesse de lecture :
- Durant la lecture au ralenti, appuyez sur le bouton de **Commande** (▶) pour changer la vitesse de lecture.
 - Vitesse de lecture avant au ralenti : x1/2→x1/4 → x1/8 → x1/16.
 - Pour reprendre le mode de lecture normal, appuyez sur la touche **OK**.
- Le son enregistré ne retentit pas en mode de lecture au ralenti.



VISIONNAGE DES IMAGES PHOTO (SMX-C13/C14 UNIQUEMENT)

- Cette fonction ne peut être activée qu'en mode Lecture photo.
 - Vous pouvez localiser et afficher rapidement les images photo de votre choix depuis l'index des vignettes.
1. Ouvrez l'écran LCD et appuyez sur le bouton **Alimentation** (⏻) afin de mettre le caméscope sous tension.
 - Sélectionnez le support de stockage approprié. ➔ page 38
(Si vous souhaitez effectuer l'enregistrement sur une carte mémoire, insérez-en une maintenant.)
 2. Appuyez sur le bouton **Mode** (⊕) pour sélectionner le mode Lect.
 - L'index des vignettes apparaît. La vignette du dernier fichier créé ou lu est mise en surbrillance.
 3. Réglez le mode Lect sur **"Photo"**.
 - Appuyez sur le bouton **MENU**. Utilisez le bouton de **Commande** pour sélectionner **"Play Mode" (Mode lect) → "Photo"**.
 - Vous pouvez aussi tout simplement basculer entre l'index des vignettes vidéo et photo à l'aide du bouton de zoom.
 4. Appuyez d'abord sur la touche de **Commande** (▲ / ▼ / ◀ / ▶) pour sélectionner les images photo de votre choix puis sur la touche **OK**.
 - Le menu de raccourcis relatif à la lecture s'affiche pendant un certain temps.
 - Pour afficher la photo précédente/suivante, appuyez sur la touche de **Commande** (◀ / ▶).
 - Pour retourner sur l'index de vignettes, déplacez le levier de zoom.
-  **AVERTISSEMENT**
- N'éteignez pas l'appareil et n'éjectez pas la carte mémoire en cours de lecture photo. Vous risqueriez d'endommager les données enregistrées.
 - Votre caméscope peut ne pas lire normalement les fichiers photo suivants :
 - Une photo dont le nom de fichier a été modifié sur un ordinateur.
 - Une photo enregistrée sur d'autres appareils.
 - Une photo dont le format de fichier n'est pas pris en charge sur ce caméscope (non conforme à la norme DCF).
- 
- La durée de chargement varie en fonction de la taille et de la qualité de la photo sélectionnée.
 - La fonction Quick View vous permet de prévisualiser les dernières images vidéo ou photo enregistrées. ➔ page 47

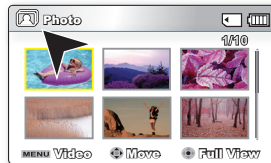
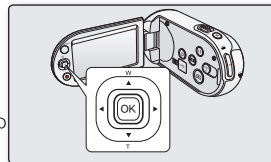
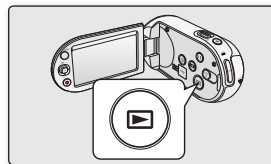

options d'enregistrement

MODIFICATION DES REGLAGES DE MENU

Vous pouvez modifier les réglages de menu pour personnaliser votre caméscope à mémoire flash. Ouvrez l'écran de menu souhaité en suivant les étapes ci-après et modifiez-y les différents réglages.

1. Ouvrez l'écran LCD et appuyez sur le bouton **Alimentation** (⏻) afin de mettre le caméscope sous tension.
2. Appuyez sur la touche **MENU**.
 - L'écran correspondant apparaît.
3. Sélectionnez le sous-menu et l'élément de menu de votre choix à l'aide des touches de **Commande** (▲ / ▼ / ◀ / ▶) et de la touche **OK**.
 - Pour revenir en mode de visualisation normale, appuyez sur la touche **MENU**.
 - Selon le mode sélectionné, les éléments ne sont pas tous modifiables.

 Vous pouvez également accéder au menu de raccourcis via la touche **OK**.
➔ page 33

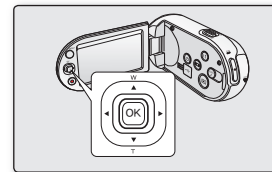
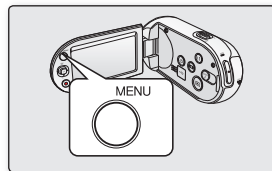

Astuces liées à l'utilisation des touches

- a. Touche **MENU** : permet d'accéder à un menu et de le quitter.
- b. Touches de **Commande** (▲ / ▼ / ◀ / ▶) : servent à se déplacer vers le haut, le bas, la droite et la gauche.
- c. Touche **OK** : sélectionne ou valide un menu. Ese magniat. Incipsu mmolore dolummy nim illan essit, volorpero

✦ Suivez les directives ci-après pour utiliser les différents éléments de menu décrits dans les pages suivantes.

Exemple : réglage de l'élément iSCENE en mode Enregistrement vidéo.

1. Ouvrez l'écran LCD et appuyez sur le bouton **Alimentation** (⊙) afin de mettre le caméscope sous tension.
2. Appuyez sur la touche **MENU**.
 - L'écran correspondant apparaît.
3. Appuyez sur les touches de **Commande** (◀ / ▶) pour sélectionner "iSCENE".
4. Sélectionnez l'élément de sous-menu souhaité à l'aide des touches de **Commande** (▲ / ▼), puis appuyez sur la touche **OK**.
5. Appuyez sur la touche **MENU** pour quitter le menu.



L'élément sélectionné est appliqué et l'indication correspondante s'affiche. Cependant, dans certains cas, tels que celui de l'élément "Auto", l'indication correspondante peut ne pas apparaître à l'écran. (iSCENE, Back Light (Rétroéclairage) Focus (Mise au point), etc.)

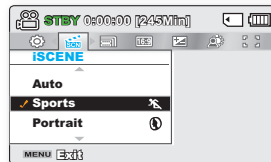
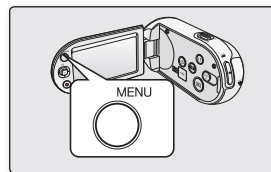

options d'enregistrement

ELEMENTS DE MENU

- Les éléments accessibles par le menu varient en fonction du mode de fonctionnement.
- Reportez-vous à la page correspondante pour les détails du fonctionnement. ➔ pages 57~70

Éléments du menu d'enregistrement

● : Possible

Élément	Mode Enregistrement (📹)	Valeur par défaut	Page
iSCENE	●	Auto	57
Video Resolution (Résolution vidéo)	●	TV Fine (TV Supérieur)	58
Photo Resolution * (Résolution photo) *	●	1696x960 (16:9 Wide)	59
16:9 Wide (16:9)	●	On (Marche)	59
EV	●	0	60
Back Light (Rétroéclairage)	●	Off (Arrêt)	61
Focus (Mise au point)	●	Auto	62
Anti-Shake(HDIS) (Stabilisation(HDIS))	●	Off (Arrêt)	64
Digital Effect (Effet numérique)	●	Off (Arrêt)	65
Fader (Fondu)	●	Off (Arrêt)	66
Wind Cut (Coupe vent)	●	Off (Arrêt)	66
Digital Zoom (Zoom numérique)	●	Off (Arrêt)	67
Time Lapse REC (Enr par interv)	●	Off (Arrêt)	68
Guideline (Viseur)	●	Off (Arrêt)	70
Settings (Réglage)	●	-	85















Les éléments marqués d'un astérisque (*) sont disponibles uniquement avec les modèles SMX-C13/C14.

UTILISATION DES ELEMENTS DU MENU ENREGISTREMENT

Vous pouvez configurer les éléments de menu pour les enregistrements d'images vidéo (ou photo).

ISCENE

Ce caméscope à mémoire flash règle automatiquement la vitesse et l'ouverture de l'obturateur en fonction de la luminosité du sujet pour obtenir un enregistrement d'une qualité optimale. Vous pouvez également spécifier l'un des six modes en fonction des conditions du sujet, de l'environnement dans lequel est effectué l'enregistrement ou le but de la vidéo.

Elément	Contenu	Affichage à l'écran
"Auto" (Automatique)	- Il est possible d'effectuer des prises de vue en mode de réglage automatique.	Aucun
"Sports" (Sport)	- Réduction des flous lors de l'enregistrement de sujets se déplaçant rapidement comme au golf ou au tennis. L'utilisation de ce mode dans une lumière fluoescence peut entraîner le tremblement de l'image. Dans ce cas, passez en mode Auto pour l'enregistrement.	
"Portrait"	- Création d'une petite profondeur de champ de sorte à faire apparaître le sujet contre un arrière-plan adouci. - Ce mode est plus efficace en extérieur. - La valeur EV est automatiquement spécifiée sur le réglage optimal.	
"Spotlight" (Contre-jour)	- Empêche toute surexposition du visage du sujet, etc., en cas d'éclairage intense, comme par exemple, lors d'un mariage ou sur scène.	
"Beach" (Plage)	- Réflexion intense de la lumière comme sur une plage.	
"Snow" (Neig)	- Réflexion intense de la lumière comme sur une piste de ski.	
"High Speed" (Vitesse élevée)	- Réduit le flou bougé dans les déplacements rapide.	
"Food" (Nouriture)	- Enr. obj. en gros-plan avec saturation élevée.	
"Waterfall" (Chute eau)	- Condition telle chute d'eau/fontaine.	
"Daylight" (Jour)	- Enr en plein jour.	
"Cloudy"(Nuageux)	- Enr par temps couvert	
"Fluorescent "	- Enr sous lampe fluoescence blanche.	
"Tungsten" (Tungstène)	- Enr sous lampe à incandescence.	
"Night" (Nuit)	- Enregistrement sous un faible éclairage.	
"Darkness" (Obscurité)	- Enregistrement sous un éclairage très faible.	

options d'enregistrement



- L'information affichée à l'écran vous permet de vérifier le mode iSCENE. Cependant, rien n'apparaît en mode "Auto".
- L'option iSCENE peut aussi être définie dans le menu de raccourcis. ➡ page 33

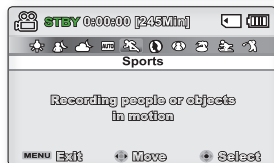
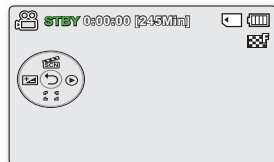

Video Resolution (Résolution vidéo)

Vous pouvez choisir la résolution d'une vidéo à enregistrer. Ce caméscope à mémoire flash peut effectuer des enregistrements en modes "TV Super Fine" (TV élevé), "TV Fine" (TV Supérieur), "TV Normal" "Web Fine" (Web Supérieur) et "Web Normal". Le mode "TV Fine" (TV Supérieur) est le réglage par défaut, spécifié à l'usine.

Élément	Contenu	Affichage à l'écran
"TV Super Fine" (TV élevé)	Vidéos enregistrées selon une résolution de 720x576(50i) en une qualité d'image extra élevée.	
"TV Fine" (TV Supérieur)	Vidéos enregistrées selon une résolution de 720x576(50i) en une qualité d'image élevée.	
"TV Normal"	Vidéos enregistrées selon une résolution de 720x576(50i) en une qualité d'image normale.	
"Web Fine" (Web Supérieur)	Vidéos enregistrées selon une résolution de 640x480(25p) en une qualité d'image élevée. La prise en charge de l'affichage sur un ordinateur personnel est assurée en une résolution optimale.	
"Web Normal"	Vidéos enregistrées selon une résolution de 640x480(25p) en une qualité d'image normale. La prise en charge de l'affichage sur un ordinateur personnel est assurée en une résolution optimale.	



- Vous pouvez enregistrer une scène selon quatre niveaux de résolution : "TV Super Fine" (TV élevé), "TV Fine" (TV Supérieur), "TV Normal", "Web Fine" (Web Supérieur) ou "Web Normal". Cependant, plus la résolution est meilleure, plus grande la capacité en mémoire utilisée.
- La durée d'enregistrement d'une vidéo dépend de sa résolution. ➡ page 43

Photo Resolution (Résolution photo)

Vous pouvez choisir la résolution de la photo à enregistrer. Pour des informations détaillées sur la capacité en images.

→ page 43

Elément	Contenu	Affichage à l'écran
1696x960 (16:9)	Permet d'enregistrer en résolution 1696x960.	
848x480 (16:9)	Permet d'enregistrer en résolution 848x480.	
1600x1200 (4:3)	Permet d'enregistrer en résolution 1600x1200.	
800x600 (4:3)	Permet d'enregistrer en résolution 800x600.	



- Pour le développement photo, plus la résolution est élevée, plus la qualité de l'image est bonne.
- Le nombre d'images enregistrables varie en fonction de l'environnement dans lequel est effectué l'enregistrement.
- Les images à haute résolution utilisent plus d'espace mémoire que les images de faible résolution. Si la résolution supérieure est sélectionnée, il y aura moins d'espace disponible en mémoire pour la prise de photos.
- Les éléments de sous-menu de Photo Resolution varient selon la sélection de la fonction 16:9 Wide (16:9).

16:9 Wide (16:9)

Vous pouvez sélectionner le format de l'image souhaité sur l'écran LCD pour l'enregistrement et la lecture (16:9/4:3).

Elément	Contenu	Affichage à l'écran
"Off" (Arrêt)	Désactive la fonction. Affiche l'image au format 4:3. Sélectionnez ceci pour obtenir un format d'affichage standard de 4:3 à l'écran.	Aucun
"On" (Marche)	Enregistrement et affichage au format 16:9.	Aucun



- En mode **"16:9 Wide" (16:9)**, il est impossible d'utiliser les fonctions suivantes : **"Mosaic" (Mosaïque)**, **"Mirror" (Miroir)** et **"Step printing" (Effet strobo)** (Digital Effect). Pour utiliser ces fonctions, il faut désactiver préalablement le menu **"16:9 Wide" (16:9)** en le réglant sur **"Off" (Arrêt)**.
- Spécifiez le format d'image avant de lancer l'enregistrement. Le réglage par défaut est **"16:9 Wide" (16:9)**.

options d'enregistrement

EV (Valeur d'exposition)

Le caméscope règle habituellement l'exposition de manière automatique. Vous pouvez également régler l'exposition selon les conditions d'enregistrement.

Réglage manuel de l'exposition:

Lors du réglage manuel de l'exposition, le réglage par défaut apparaît comme si la valeur était automatiquement réglée selon les conditions d'éclairage.

- Appuyez sur les touches de **Commande** (◀ / ▶) pour régler l'exposition tout en visionnant l'image sur l'écran LCD.
- Confirmez votre sélection en appuyant sur la touche **OK**.
- La valeur de l'exposition peut être réglée dans une plage comprise entre **"-2.0"** et **"+2.0"**.
- Si vous réglez l'exposition en mode manuel, plus l'exposition sera élevée, plus l'image enregistrée sera lumineuse.
- Le réglage de la valeur d'exposition est pris en compte et le témoin (☑ XX) ainsi que la valeur du réglage s'affichent.
- **Une exposition manuelle est recommandée dans les situations ci-dessous:**
 - Quand la prise effectuée au moyen d'un éclairage inverse ou lorsque l'arrière-plan est trop lumineux.
 - Lorsque la prise est effectuée sur un arrière-plan naturel réfléchissant comme la plage ou pendant le ski.
 - Lorsque l'arrière-plan est trop sombre ou lorsque le sujet est lumineux.



- L'exposition peut être également réglée via le menu de raccourcis. ➔ page 34
- La vitesse de l'obturateur varie aussi automatiquement en fonction de la valeur EV.

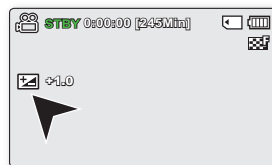
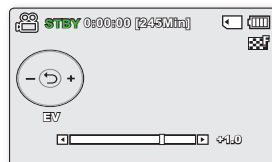
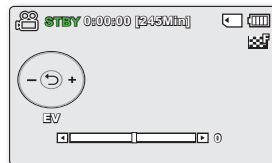
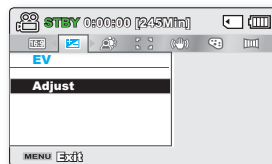

Back Light (Contre jour)

Cette fonction compense la luminosité des prises à contre-jour lorsque le sujet est illuminé par derrière pour éviter qu'il ne soit trop sombre.

Elément	Contenu	Affichage à l'écran
"Off" (Arrêt)	Désactive la fonction.	Aucun
"On" (Marche)	- La compensation de contre-jour est activée. - La compensation de contre-jour illumine rapidement le sujet.	

Un contre-jour se produit lorsque le sujet est plus sombre que l'arrière-plan :

- Le sujet se trouve devant une fenêtre.
- Le sujet se trouve devant un arrière-plan enneigé.
- Le sujet est en extérieur par temps couvert.
- Les sources lumineuses sont trop fortes.
- Le sujet faisant l'objet de l'enregistrement porte des vêtements blancs ou brillants et est placé devant un arrière-plan lumineux:

Le visage du sujet est trop sombre pour en distinguer les traits.



<BLC désactivé>

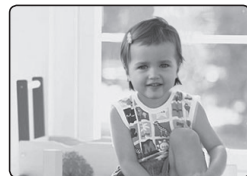



<BLC activé>

options d'enregistrement

Focus (Mise au point)

- En temps normal, le caméscope à mémoire flash effectue un autofocus sur un sujet (mise au point automatique).
- Vous pouvez aussi effectuer une mise au point manuelle sur un sujet en fonction des conditions d'enregistrement.



Elément	Contenu	Affichage à l'écran
"Auto" (Automatique)	Il est préférable, dans la plupart des cas, d'utiliser la mise au point automatique car elle vous permet de vous concentrer sur la partie créative de votre enregistrement.	Aucun
"Face Detection" (Déteç visages)	Ceci permet d'effectuer un enregistrement dans des conditions optimales grâce à la détection automatique des visages.	
"Manual" (Manuel)	La mise au point manuelle peut s'avérer nécessaire dans certaines conditions qui rendent la mise au point automatique difficile ou non fiable.	

Face detection (Déteç visages)

Cette fonction détecte et reconnaît toute forme apparentée à un visage et effectue automatiquement la mise au point et les réglages de couleur et d'exposition appropriés. Elle spécifie également les conditions d'enregistrement optimales pour le visage déteçé.

- Appuyez sur les touches de **Commande** (▲ / ▼) sélectionnez **"Face Detection" (Déteç visages)**, puis appuyez sur la touche **OK**.
 - Lorsqu'un visage est déteçé, il est signalé par un cadre. La zone du visage est automatiquement optimisée.



- Le voyant de Détection de visage () et le voyant du Cadre de détection de visage () ne sont pas enregistrés.
- Si vous cadrez le visage d'une personne tout en ajustant la fonction de Détection de visage, vous obtiendrez le réglage automatique de la mise au point et de l'exposition sur les valeurs optimales.
- L'option Face Detection (Déteç. visage) peut être inopérante selon les conditions de prise de vue. Par exemple, l'option Face Detection Frame (Cadre Déteç. visage) pourra apparaître lors du cadrage d'une forme apparentée à un visage même si le sujet n'est pas réellement un visage humain. Dans ce cas, désactivez la fonction Face Detection (Déteç. visage).
- La fonction Face Detection (Déteç. visage) ne s'applique pas à la prise de vue d'un visage de profil. Pour cela, il faut faire face au visage du sujet concerné.
- La fonction Déteç visages est inopérante en mode **"Web Fine" (Web Supérieur)** et **"Web Normal"**.

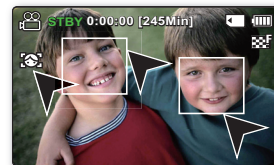
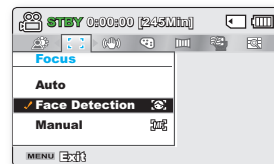

Mise au point manuelle en cours d'enregistrement :

Le caméscope à mémoire flash peut effectuer une mise au point automatique sur un sujet depuis un gros plan jusqu'à l'infini.

Cependant, il est possible de ne pas pouvoir réaliser une mise au point adéquate en fonction des conditions d'enregistrement. Dans ce cas, utilisez le mode de mise au point manuelle.

1. Appuyez sur la touche de **Commande** (▲ / ▼) pour sélectionner "**Manual**" (**Manuel**).
 - Le voyant de réglage de la mise au point apparaît.
2. Appuyez sur les touches de **Commande** (◀ / ▶) afin de sélectionner le voyant souhaité pour régler la mise au point, puis appuyez sur la touche **OK**.

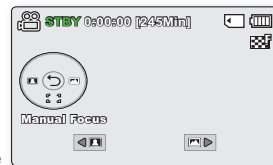

Mise au point sur un sujet rapproché

Pour effectuer la mise au point sur un sujet rapproché, appuyez sur la touche de **Commande** (◀) du voyant (◻◻).

Mise au point sur un sujet éloigné

Pour effectuer la mise au point sur un sujet éloigné, appuyez sur la touche de **Commande** (▶) du voyant (◻◻).

- L'icône rapprochée ou éloignée (◻◻ / ◻◻) apparaît entre les voyants lorsque la mise au point est terminée.
- La valeur ajustée s'applique dès que vous appuyez sur les touches de **Commande** (◀ / ▶) pour régler la mise au point.
- Le réglage la mise au point manuelle est appliqué et l'indication (◻◻) apparaît.



<Sujet rapproché>



<Sujet éloigné>

La mise au point manuelle est conseillée dans les situations suivantes :

- Image comportant plusieurs objets, certains proches du caméscope à mémoire flash et d'autres plus éloignés.
- Sujet enveloppé par le brouillard ou se détachant sur un fond enneigé.
- Surfaces brillantes ou luisantes comme une carrosserie de voiture.
- Sujet ou objet se déplaçant de manière constante et rapide, tel un sportif ou une foule.



- Vous pouvez facilement ajuster la mise au point à l'aide de la touche de raccourci. ➔ page 34
- La mise au point manuelle est réglée sur un point situé sur la scène cadrée alors que la mise au point automatique se fait directement au centre du cadre.
- Utilisez la fonction de zoom pour capter la cible souhaitée avant de procéder à la mise au point manuelle. Si vous utilisez la fonction de zoom après avoir opéré la mise au point manuelle, il faudra refaire la mise au point.
- Avant d'effectuer la mise au point manuelle, assurez-vous que la fonction de "**Digital Zoom**" (**Zoom numérique**) est désactivée. Si la fonction de "**Digital Zoom**" (**Zoom numérique**) est activée, la mise au point manuelle ne se fera pas avec précision. Désactivez la fonction de "**Digital Zoom**" (**Zoom numérique**). ➔ page 67

options d'enregistrement

Anti-Shake (HDIS) (Stabilisation(HDIS))

Corrige le flou de l'image lorsque vous utilisez le zoom pour enregistrer un sujet grossi.

Elément	Contenu	Affichage à l'écran
"Off" (Arrêt)	Désactive la fonction.	Aucun
"On" (Marche)	Compense l'instabilité des images provoquée par les tremblements de la caméra, surtout dans les conditions de grossissement extrême.	

La fonction Anti-Shake(HDIS) (Stabilisation(HDIS)) offre une image plus stable dans les cas de figure suivants :

- Enregistrement en effectuant un zoom
- Enregistrement de petits objets
- Enregistrement en marchant ou en bougeant
- Enregistrement par la fenêtre d'un véhicule



- Le mode EASY Q entraîne automatiquement l'activation "**On** (Marche) de la fonction "**Anti-Shake(HDIS)** (Stabilisation(HDIS)) lors de l'utilisation de la touche EASY Q.
- Lorsque l'option "**Anti-Shake(HDIS) : On** (Stabilisation(HDIS) : Marche) est spécifiée, vous percevrez une légère différence entre le mouvement réel et le mouvement à l'écran.
- Les tremblements qui se produisent sur de gros caméscope ne peuvent pas toujours être complètement corrigés même lorsque l'option "**Anti-Shake(HDIS) : On** (Stabilisation(HDIS) : Marche) est spécifiée. Tenez fermement le caméscope à mémoire flash avec les deux mains.
- Nous vous conseillons d'opter pour la fonction "**Anti-Shake(HDIS) : Off** (Stabilisation(HDIS) : Arrêt) lorsque vous utilisez le caméscope à mémoire flash sur un bureau ou avec un trépied.
- Lorsque vous enregistrez des photos agrandies de 10x minimum et que la fonction "**Anti-Shake(HDIS) : On** (Stabilisation(HDIS) : Marche) est déclenchée dans les endroits sombres, il est possible d'avoir une rémanence de certaines images consécutives. Dans ce cas, nous vous recommandons d'utiliser un trépied et de désactiver l'option "**Anti-Shake(HDIS)** (Stabilisation(HDIS)) en choisissant "**Off** (Arrêt).

Digital Effect (Effet numérique)

- Les effets numériques permettent de donner une touche de créativité à vos enregistrements.
- Sélectionnez l'effet numérique approprié au type d'image que vous souhaitez enregistrer et à l'effet que vous voulez créer.
- Il existe 10 effets numériques différents.

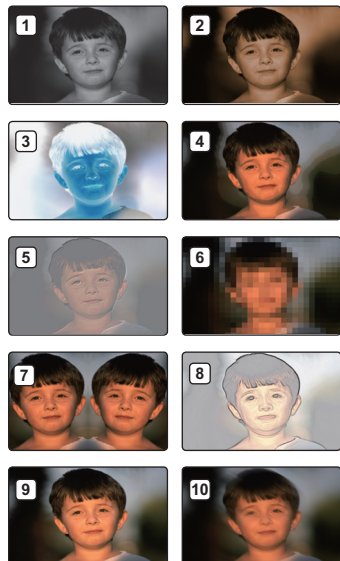

Élément	Contenu	Affichage à l'écran
"Off" (Arrêt)	Change les images en noir et blanc.	Aucun
① "BLK&WHT" (Noir et Blanc)	Change les images en noir et blanc.	BW
② "Sepia" (Sépia)	Ce mode confère aux images une coloration brun rougeâtre.	CS
③ "Negative" (Négatif)	Inverse les couleurs et la luminosité afin de donner l'aspect d'un négatif.	NI
④ "Art"	Ajoute des effets artistiques à l'image.	AI
⑤ "Emboss" (Relief)	Ce mode crée un effet 3D (relief).	EC
⑥ "Mosaic" (Mosaïque)	Superpose à l'image une trame semblable à une mosaïque.	MS
⑦ "Mirror" (Miroir)	Ce mode coupe l'image en deux et met en miroir l'image dans sa seconde moitié.	MI
⑧ "Pastel"	Ce mode applique un effet de pastel à l'image.	PI
⑨ "Cosmetic" (Cosmétique)	Ce mode permet de corriger les imperfections du visage.	CO
⑩ "Step printing" (Effet strobo)	Technique d'enregistrement de l'image par segments.	SP



options d'enregistrement

Fader (Fondu)

Vous pouvez donner à votre enregistrement un aspect professionnel en utilisant des effets spéciaux comme l'ouverture ou la fermeture en fondu, en début ou en fin de séquence.

Élément	Contenu	Affichage à l'écran
"Off" (Arrêt)	Désactive la fonction.	Aucun
"In" (Ouverture)	Aussitôt que vous commencez l'enregistrement, la fonction de fondu est activée.	
"Out" (Fermeture)	Le fondu est exécuté à la fin de l'enregistrement.	
"In-Out" (Ouvert-Fermé)	Lorsque vous débutez ou arrêtez l'enregistrement, le fondu est appliqué en conséquence.	

Ouverture en fondu

Appuyez sur la touche de **Démarrage/arrêt de l'enregistrement** lorsque l'option "**Fader (Fondu)**" est réglée sur "**In (Ouverture)**". L'enregistrement débute par un écran noir sur lequel viennent s'inscrire l'image et le son en ouverture par fondu.

Fermeture en fondu

Appuyez sur la touche de **Démarrage/arrêt de l'enregistrement** lorsque l'option "**Fader (Fondu)**" est réglée sur "**Out (Fermeture)**". L'enregistrement s'arrête avec la fermeture en fondu de l'image et du son.

Ouverture-fermeture en fondu

Appuyez sur la touche de **Démarrage/arrêt de l'enregistrement** lorsque l'option "**Fader (Fondu)**" est réglée sur "**In-Out (Ouvert-Fermé)**". L'enregistrement débute par un écran noir sur lequel viennent s'inscrire l'image et le son en ouverture par fondu. L'enregistrement s'arrête avec la fermeture en fondu de l'image et du son.

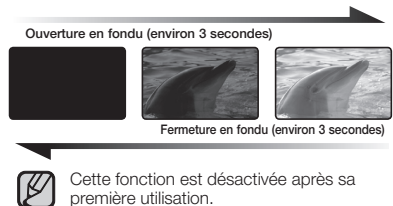



Wind Cut (Coupe vent)

Il est possible de réduire le bruit du vent lors d'un enregistrement à l'aide du microphone intégré.

Si l'option "**Wind Cut (Coupe vent)**" est réglée sur "**On (Marche)**", les composantes à basse fréquence du son capté par le microphone seront éliminées durant l'enregistrement. Cela améliore les voix et le son durant la lecture.

- Utilisez la fonction de suppression du bruit du vent Wind Cut lorsque vous effectuez des enregistrements dans des endroits venteux tels qu'une plage, par exemple.

Élément	Contenu	Affichage à l'écran
"Off" (Arrêt)	Désactive la fonction.	Aucun
"On" (Marche)	Réduit le bruit du vent et autres bruits en cours d'enregistrement.	

 Lorsque la fonction "**Wind Cut (Coupe Vent)**" est "**On (Marche)**" un certain son de basse fréquence est éliminé avec le bruit du vent.

Digital Zoom (Zoom numérique)

- Vous pouvez sélectionner le niveau de zoom maximal pour effectuer un zoom supérieur à 10x (réglage par défaut) en cours d'enregistrement. Jusqu'à 10x, le zoom est optique. Au-delà de cette valeur et jusqu'à 1200x, le zoom est numérique. Il convient de noter que le zoom numérique peut affecter la qualité des images.



Le côté droit de la barre indique la zone de zoom numérique.
La zone de zoom apparaît lorsque vous sélectionnez le niveau de zoom.

Élément	Contenu	Affichage à l'écran
"Off" (Arrêt)	Seul le zoom optique est disponible jusqu'à 10x.	Aucun
"On" (Marche)	Le zoom numérique est possible jusqu'à 1200x. Le déplacement du levier de zoom entraîne l'affichage de la barre de zoom numérique.	Aucun



- La qualité de l'image peut s'altérer selon le coefficient de zoom appliqué au sujet.
- Poussé au maximum, le zoom peut donner une image de moindre qualité.

options d'enregistrement

Time Lapse REC (Enr par interv)

- La fonction Enregistrement à intervalles enregistre les images figées selon un intervalle que vous pouvez spécifier et les exécute comme s'il s'agissait d'un fichier vidéo unique.
- Cette fonction sert à observer les mouvements des nuages, les changements de luminosité au cours d'une journée, des fleurs en pleine floraison, etc.

Elément	Contenu	Affichage à l'écran
"Off" (Arrêt)	Permet de désactiver la fonction.	Aucun
"On" (Marche)	Lorsque vous démarrez l'enregistrement vidéo, les images du sujet sont saisies et sauvegardées sur le support de stockage selon l'intervalle défini et la durée totale d'enregistrement autorisée.	

Réglage du mode Enregistrement par intervalle:

Pour enregistrer en mode Enregistrement par intervalle, il faut régler l'intervalle d'enregistrement et la durée totale d'enregistrement dans le menu.

1. Appuyez sur la touche **MENU**.
2. Appuyez sur la touche de **Commande** (◀ / ▶) pour sélectionner **"Time Lapse REC" (Enr par interv)**.
3. Appuyez sur la touche de **Commande** (▲ / ▼) pour sélectionner **"On" (Marche)**, puis sur la touche **OK**.
 - Les éléments correspondants à l'intervalle d'enregistrement et à la durée totale d'enregistrement s'affichent. ("**Sec**": s, "**Hr**": h)
4. Sélectionnez la valeur de l'intervalle souhaitée ("**Sec**" (sec.)) à l'aide du bouton de **Commande** (▲ / ▼).
5. Déplacez-le ensuite à l'aide du bouton de **Commande** (◀ / ▶) et réglez la durée totale d'enregistrement ("**Hr**" (**heure**)) de la même manière.
 - Lorsque vous effectuez les réglages préalables (intervalle d'enregistrement et durée d'enregistrement totale), la durée approximative de l'enregistrement par intervalle s'affiche sur l'écran de menus.
6. Appuyez sur le bouton **OK** pour terminer le réglage puis appuyez sur le bouton **MENU** et quittez le menu.
7. Une fois que vous avez réglé le mode Enregistrement par intervalle, appuyez sur la touche **Marche/Arrêt de l'enregistrement**. L'Enregistrement par intervalle démarre.
 - La lecture affiche 25 images par seconde. (Le son est coupé.) Par exemple, si l'option Interval (Interval) est spécifiée sur **"30 Sec"(30s.)** et la période d'enregistrement totale sur **"24 Hr"**, l'enregistrement par intervalles capture les images du sujet et les sauvegarde sur le support de stockage chaque 30 secondes pendant 24 heures. (Après 24 heures d'enregistrement, la lecture d'un enregistrement de 24 heures dure environ **"1 minutes 55 Sec(55s.)"**.)

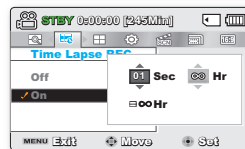
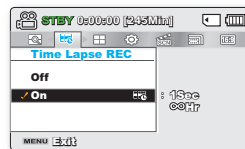

Exemple d'enregistrement par intervalle

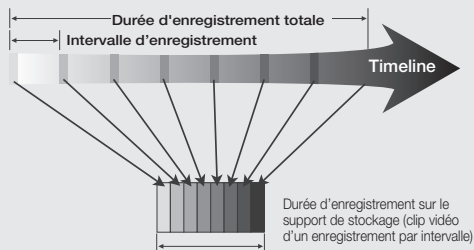

La fonction Enregistrement par intervalle enregistre les images cadre par cadre selon l'intervalle prédéfini sur la durée totale de l'enregistrement afin de produire une vidéo à enregistrement par intervalle.

La fonction Enregistrement par intervalle est utile dans les cas suivants :

- Fleurs en pleine floraison
- Mue d'insecte
- Nuages défilant dans le ciel





- Cette fonction est désactivée après sa première utilisation.
- Un clip vidéo d'1 seconde est composé de 25 images filmées en juxtaposition. La durée minimale d'une vidéo susceptible d'être enregistrée sur le cam scope étant d'une seconde, le réglage Intervalle définit la durée requise pour l'Enregistrement par intervalle. Par exemple, si vous spécifiez un intervalle de **"30 Sec"(30s.)**, l'enregistrement par intervalle devra être de 15 minutes au moins pour obtenir un enregistrement vidéo d'1 seconde minimum (25 images).
- Une fois que l'enregistrement par intervalle est terminé pour la durée totale d'enregistrement, l'appareil bascule en mode veille.
- Pour arrêter l'Enregistrement par intervalle, appuyez sur la touche **Marche/Arrêt de l'enregistrement**.
- L'Enregistrement par intervalle ne prend pas en charge l'entrée de son. (enregistrement muet)
- Dès que la taille de l'enregistrement vidéo sur la mémoire de stockage atteint 1,8 Go, un nouveau fichier d'enregistrement est automatiquement lancé.
- Lorsque le bloc-piles se décharge durant l'Enregistrement par intervalle, les données enregistrées jusqu'alors sont sauvegardées et l'appareil bascule en mode veille. Au bout d'un moment, un message d'avertissement concernant le bloc-piles déchargé s'affiche puis l'appareil est automatiquement désactivé.
- Lorsque l'espace mémoire sur le support de stockage est insuffisant pour l'Enregistrement par intervalle, l'appareil passe en mode veille après avoir sauvegardé l'enregistrement pour la durée maximale autorisée.
- Nous vous recommandons d'utiliser l'adaptateur CA lors de l'exécution de la fonction Enregistrement par intervalle.
- Lorsque l'enregistrement par intervalle démarre, le message **"Time Lapse Recording" (Enr par interv)** clignote à l'écran, et ce dernier semble être figé. Ceci n'est pas un dysfonctionnement. Par conséquent, ne coupez pas l'alimentation et ne retirez pas la carte mémoire du caméscope.

options d'enregistrement

Guideline (Viseur)

- La fonction Guideline permet d'afficher un modèle sur l'écran LCD de sorte que vous puissiez facilement régler le cadrage de la photo lors de l'enregistrement vidéo ou de photos.
- Le caméscope à mémoire flash dispose de trois types de guide.

Élément	Contenu	Affichage à l'écran
"Off" (Arrêt)	Désactive la fonction.	Aucun
"Cross" (Colimateur)	Enregistre le sujet placé au centre comme cadrage le plus classique.	
"Grid" (Grille)	Enregistre le sujet sur le cadrage horizontal ou vertical ou en gros plan.	
"Safety Zone" (Zone sécurisée)	Enregistre le sujet au sein d'une zone de sécurité qui le protège contre toute coupure au montage en 4:3 à gauche et droite et 2.35:1 pour le haut et le bas. Réglez l'option "Safety Zone" (Zone sécurisée) pour afficher plusieurs sujets à la taille correcte au sein d'une même scène.	



- Le positionnement du sujet au point de croisement du guide permet d'obtenir un cadrage équilibré.
- Le guide ne peut pas être enregistré sur les images en cours d'enregistrement.

options de lecture

ÉLÉMENTS DE MENU

- Les éléments accessibles par le menu varient en fonction du mode de fonctionnement.
- Reportez-vous aux pages 49-53 pour les instructions sur la lecture vidéo et le fonctionnement des touches.
- Reportez-vous aux pages 71-83 pour les détails relatifs aux éléments de menu en cours de lecture.

Éléments du menu de lecture

● : Possible
X : Impossible

Élément		Lecture vidéo (📺)	Lecture photo (📷)	Valeur par défaut	Page
Play Mode * (Mode lecture*)		●	●	Vidéo	9
Play Option (Option lecture)		●	X	Play All (Lire tout)	72
Delete (Suppr)		●	●	-	73
Protect (Protéger)		●	●	-	74
Story-Board Print (Impr story-Board)		●	X	-	75
Copy* (Copie*)		●	●	-	76
Edit (Modification)	Divide (Divise)	●	X	-	78
	Combine (Combiner)	●	X	-	80
Share Mark (Symbole partage)		●	X	-	81
Slide Show * (Diaporama)*		X	●	-	82
File Info (Info fichier) (Mode d'affichage plein écran uniquement.)		●	●	-	83
Settings (Réglage)		●	●	-	84



- Les éléments marqués d'un astérisque * sont disponibles uniquement avec les modèles SMX-C13/C14.
- La fonction photo est disponible uniquement sur les modèles SMX-C13/C14.

options de lecture

PLAY OPTION (OPTION LECTURE)

Vous pouvez définir un style de lecture spécifique selon votre préférence.

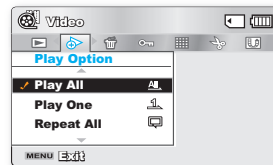

Élément	Contenu	Affichage à l'écran
"Play All" (Lire tout)	Lance la lecture à partir de la vidéo sélectionnée jusqu'à la dernière vidéo disponible.	
"Play One" (Lire une fois)	Les images vidéo sélectionnées sont lues.	
"Repeat All" (Répéter tout)	Toutes les vidéos sont lues de manière répétée.	
"Repeat One" (Répéter un)	Les vidéos sélectionnées sont lues de manière répétée.	

DELETE (SUPPR)

Vous pouvez effacer vos enregistrements un par un ou tous d'un coup.

1. Ouvrez l'écran LCD et appuyez sur le bouton **Alimentation** (Ⓢ) afin de mettre le caméscope sous tension.
 - Réglez le support de stockage approprié. (SMX-C13/C14 uniquement)
(Si vous souhaitez effectuer l'enregistrement sur une carte mémoire, insérez-en une maintenant.)
2. Appuyez sur le bouton **Mode** (Ⓜ) pour sélectionner le mode Lect.
 - Réglez le mode Lect sur "**Vidéo**" (**Vidéo**) ou "**Photo**". Appuyez ensuite sur le bouton **MENU** et servez-vous du bouton de **Commande** (▲ / ▼ / ◀ / ▶ / OK) pour sélectionner "**Play Mode**" (**Mode lect**) → "**Vidéo**" (**Vidéo**) ou "**Photo**". (SMX-C13/C14 uniquement)
3. Appuyez sur le bouton **MENU** → Utilisez le bouton de **Commande** (◀ / ▶) pour sélectionner "**Delete**" (**Suppr**).
4. Sélectionnez l'option de votre choix en appuyant d'abord sur les touches de **Commande** (▲ / ▼) puis sur la touche **OK**.

Élément	Contenu
"Select Files" (Sélection fichier)	Supprime les images vidéo (ou photo) individuelles sélectionnées. - Pour supprimer les images vidéo (ou photo) individuelles, sélectionnez les images vidéo (ou photo) que vous voulez supprimer en appuyant sur la touche OK . Appuyez ensuite sur la touche MENU pour effectuer la suppression. - Le voyant (👉) s'affiche sur les images vidéo (ou photo) sélectionnées. - Appuyez sur la touche OK pour basculer entre les opérations de sélection et de désactivation.
"All Files" (Tous les fichiers)	Supprime toutes les images vidéo (ou photo).

5. Le menu de sélection déroulant s'affiche selon l'élément de menu sélectionné. Dans ce cas, sélectionnez l'élément souhaité à l'aide des touches de **Commande** (◀ / ▶) et de la touche **OK**.



- Notez que le retrait du module batterie ou le débranchement de l'adaptateur secteur CA en cours de suppression de fichier risque d'endommager le support de stockage.
- Pour protéger une image importante contre toute suppression intempestive, activez la protection de l'image. ➡ page 74
- Le témoin de protection (🔒) clignote si vous essayez de supprimer une image préalablement protégée. ➡ page 74
- Vous devez désactiver la fonction de protection pour supprimer l'image.
- Si le volet de protection en écriture de la carte mémoire se trouve sur la position de verrouillage, vous ne pouvez pas procéder à la suppression. ➡ page 40
- Vous pouvez également formater le support de stockage pour annuler toutes les images en une seule fois.
- Notez cependant que tous les fichiers et les données, comprenant notamment les fichiers protégés, seront supprimés.
- La fonction photo est disponible uniquement sur les modèles SMX-C13/C14.

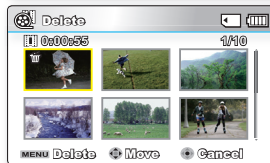
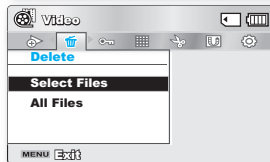
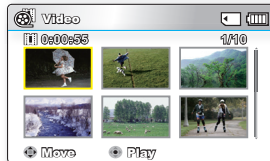
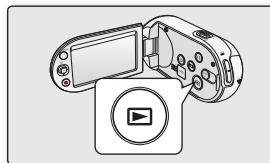

options de lecture

PROTECT (PROTÉGER)

- Vous pouvez protéger les images vidéo (ou photo) importantes que vous avez sauvegardées contre toute suppression accidentelle.
- Les images protégées ne peuvent pas être supprimées, sauf si vous désactivez leur protection ou formatez la mémoire.

1. Ouvrez l'écran LCD et appuyez sur le bouton **Alimentation** (Ⓜ) afin de mettre le caméscope sous tension.
 - Réglez le support de stockage approprié. (SMX-C13/C14 uniquement)
(Si vous souhaitez effectuer l'enregistrement sur une carte mémoire, insérez-en une maintenant.)
2. Appuyez sur le bouton **Mode** (Ⓜ) pour sélectionner le mode Lect.
 - Réglez le mode Lect sur "**Vidéo** (Vidéo)" ou "**Photo**". Appuyez ensuite sur le bouton **MENU** et servez-vous du bouton de **Commande** (▲ / ▼ / ◀ / ▶ / OK) pour sélectionner "**Play Mode** (Mode lect) → "**Vidéo** (Vidéo)" ou "**Photo**". (SMX-C13/C14 uniquement)
3. Appuyez sur le bouton **MENU** → Utilisez le bouton de **Commande** (◀ / ▶) pour sélectionner "**Protect** (Protéger).
4. Sélectionnez l'option de votre choix en appuyant d'abord sur les touches de **Commande** (▲ / ▼) puis sur la touche **OK**.

Élément	Contenu
"Select Files" (Sélection fichier)	Protège les images vidéo (ou photo) sélectionnées contre la suppression. - Pour protéger les images vidéo (ou photo) individuelles, sélectionnez les images vidéo (ou photo) souhaitées en appuyant sur la touche OK . Appuyez ensuite sur la touche MENU pour valider l'opération. - Le voyant (Ⓜ) s'affiche sur les images vidéo (ou photo) sélectionnées. - Appuyez sur la touche OK pour basculer entre les opérations de sélection et de désactivation.
"All On" (Activer tout)	Protège toutes les images vidéo (ou photo).
"All Off" (Désactiver tout)	Annule la protection de toutes les images vidéo (ou photo).

5. Le menu de sélection déroulant s'affiche selon l'élément de menu sélectionné. Dans ce cas, sélectionnez l'élément souhaité à l'aide des touches de **Commande** (◀ / ▶) et de la touche **OK**.



- Les images vidéo (ou photo) protégées s'affichent avec le voyant (Ⓜ).
- Si l'onglet de protection en écriture de la carte mémoire est verrouillé, vous ne pourrez pas activer la protection de l'image.
- La fonction photo est disponible uniquement sur les modèles SMX-C13/C14.

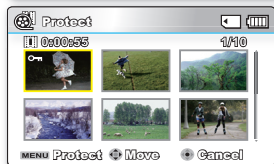
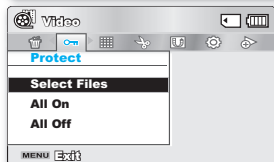
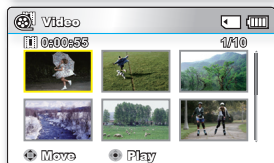
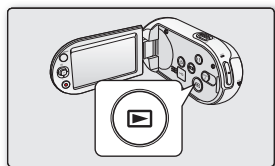

STORY-BOARD PRINT (IMPR STORY-BOARD)

En imprimant un story-board, vous créez un résumé en images de votre vidéo qui présente son scénario en abrégé. Cette fonction capture arbitrairement 16 images figées de la vidéo sélectionnée pour en faire une seule image fixe en 16 parties que vous pouvez sauvegarder sur le support de stockage. Cette image constitue une présentation rapide de votre vidéo, qui permet d'en comprendre rapidement l'histoire.

1. Ouvrez l'écran LCD et appuyez sur le bouton **Alimentation** (⏻) afin de mettre le caméscope sous tension.
 - Réglez le support de stockage approprié. (SMX-C13/C14 uniquement)
(Si vous souhaitez effectuer l'enregistrement sur une carte mémoire, insérez-en une maintenant.)
2. Appuyez sur le bouton **Mode** (Ⓜ) pour sélectionner le mode Lect.
 - Réglez le mode Lect sur "**Video**" (**Vidéo**).
Appuyez ensuite sur le bouton **MENU** et servez-vous du bouton de **Commande** (▲ / ▼ / ◀ / ▶ / OK) pour sélectionner "**Play Mode**" (**Mode lect**) → "**Video**" (**Vidéo**). (SMX-C13/C14 uniquement)
3. Appuyez sur le bouton **MENU** → Utilisez le bouton de **Commande** (◀ / ▶ / OK) pour sélectionner "**Story-Board Print**" (**Impr story-Board**) → "**Select File**" (**Sélec fichier**).
4. Appuyez d'abord sur le bouton de **Commande** (▲ / ▼ / ◀ / ▶) pour sélectionner les images vidéo de votre choix puis sur le bouton **OK**.
 - Un message de demande de confirmation apparaît.
5. Sélectionnez "**Yes**" (**Oui**).
 - Le fichier image du story-board imprimé s'affiche à l'écran LCD pendant un certain temps.
 - Les images à saisir sont sélectionnées de manière arbitraire pour composer un story-board formée d'une seule image figée partagée en 16 parties fixes. Le story-board sauvegardé est conservé dans le dossier DCIM sur le support de stockage à l'aide d'un ordinateur. ➔ page 106
 - Vous pouvez également trouver une image sauvegardée du story-board sur l'écran de lecture photo. (SMX-C13/C14 uniquement) ➔ page 53



Les images du story-board s'affichent au format 4:3. Par conséquent, il est possible que l'image ne puisse pas s'afficher en entier sur l'écran. En revanche, l'image s'affiche en plein écran sur un ordinateur.

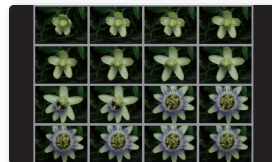
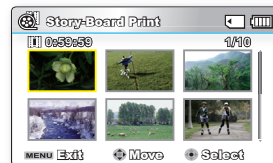
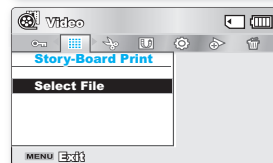
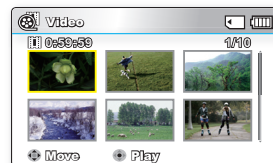

options de lecture

COPY (COPIE) (SMX-C13/C14 UNIQUEMENT)

- Les images sont copiées sur l'emplacement de stockage de destination et les images d'origine conservées sur leur emplacement de stockage source.
 - La copie est effectuée depuis la mémoire actuellement utilisée vers une autre mémoire. Par exemple, lorsque la mémoire intégrée est utilisée, la copie est stockée sur une carte mémoire.
1. Ouvrez l'écran LCD et appuyez sur le bouton **Alimentation** (Ⓢ) afin de mettre le caméscope sous tension.
 - Réglez le support de stockage approprié. (Insérez une carte mémoire.)
 2. Appuyez sur le bouton **Mode** (Ⓢ) pour sélectionner le mode Lect.
 - Réglez le mode Lect sur **"Video" (Vidéo)** ou **"Photo"**. Appuyez ensuite sur le bouton **MENU** et servez-vous du bouton de **Commande** (▲/▼/◀/▶/OK) pour sélectionner **"Play Mode" (Mode lect) → "Video" (Vidéo)** ou **"Photo"**. (SMX-C13/C14 uniquement)
 3. Appuyez sur le bouton **MENU** → Utilisez le bouton de **Commande** (◀/▶) pour sélectionner **"Copy" (Copie)**.
 4. Sélectionnez l'option de votre choix en appuyant d'abord sur les touches de **Commande** (▲/▼) puis sur la touche **OK**.

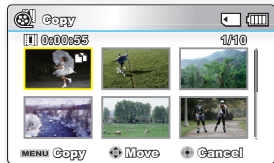
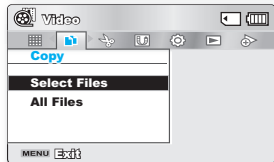
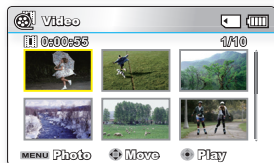
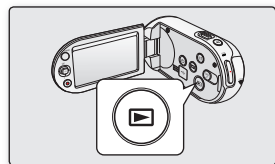

Élément	Contenu
"Select Files" (Sélection fichier)	Copie les images vidéo (ou photo) individuelles. <ul style="list-style-type: none">- Pour copier les images vidéo (ou photo) individuelles, sélectionnez les images vidéo (ou photo) souhaitées en appuyant sur la touche OK.- Le voyant () s'affiche sur les images vidéo (ou photo) sélectionnées. Appuyez ensuite sur la touche MENU pour valider l'opération.- Appuyez sur la touche OK pour basculer entre les opérations de sélection et de désactivation.
"All Files" (Tous les fichiers)	Copie toutes les images vidéo (ou photo).

5. Le menu de sélection déroulant s'affiche selon l'élément de menu sélectionné. Dans ce cas, sélectionnez l'élément souhaité à l'aide des touches de **Commande** (◀/▶) et de la touche **OK**.



- En général, l'affichage au format vignette et l'affichage image par image utilisent la même méthode pour les réglages liés aux fonctions, alors que les options détaillées peuvent être différentes.
- Si la carte mémoire n'est pas insérée, vous ne pourrez pas exécuter la fonction "**Copy**" (**Copie**).
- Si le support de stockage ne dispose pas de suffisamment d'espace libre, la copie pourra s'avérer impossible. Supprimez les images inutiles. ➡ page 73
- Une image vidéo (ou photos) copiée n'est pas protégée même lorsque l'original est spécifié comme étant protégé.
- La copie peut prendre un certain temps selon le nombre et la taille des fichiers concernés.
- La copie pourra ne pas fonctionner si la charge de la batterie est insuffisante. Pour effectuer une copie, il vaut mieux utiliser un adaptateur CA, lorsque celui-ci est disponible, afin d'éviter les coupures de courant.
- Notez que le retrait du module batterie ou le débranchement de l'adaptateur secteur CA en cours de copie de fichier risque d'endommager le support de stockage.
- Suivez la même instruction pour copier les clips vidéo (ou les photos) depuis la carte mémoire sur la mémoire intégrée. Avant d'utiliser cette fonction, sélectionnez le support de stockage disposant des vidéos (ou photos) que vous souhaitez copier.
- La fonction photo est disponible uniquement sur les modèles SMX-C13/C14.

options de lecture

DIVIDE (DIVISE)

- Cette fonction ne peut marcher qu'en mode Lecture. ➔ page 49
 - Vous pouvez scinder une vidéo autant de fois que vous le souhaitez afin d'en effacer les sections inutiles. Les vidéos sont scindées en groupes de deux.
1. Ouvrez l'écran LCD et appuyez sur le bouton **Alimentation** (⏻) afin de mettre le caméscope sous tension.
 - Réglez le support de stockage approprié. (SMX-C13/C14 uniquement)
(Si vous souhaitez effectuer l'enregistrement sur une carte mémoire, insérez-en une maintenant.)
 2. Appuyez sur le bouton **Mode** (Ⓢ) pour sélectionner le mode Lect.
 - Réglez le mode Lect sur "**Video**" (**Vidéo**).
Appuyez ensuite sur le bouton **MENU** et servez-vous du bouton de **Commande** (▲ / ▼ / ◀ / ▶ / OK) pour sélectionner "**Play Mode**" (**Mode lect**) → "**Video**" (**Vidéo**). (SMX-C13/C14 uniquement)
 3. Appuyez sur le bouton **MENU** → Utilisez le bouton de **Commande** (▲ / ▼ / ◀ / ▶ / OK) pour sélectionner "**Edit**" (**Modification**) → "**Divide**" (**Divise**).
 4. Sélectionnez l'image vidéo souhaitée à l'aide du bouton de **Commande** (▲ / ▼ / ◀ / ▶ / OK).
 - L'image vidéo sélectionnée est mise en mode pause.
 5. Recherchez le point de division en appuyant sur le bouton de **Commande** (◀ / ▶ / OK).
 6. Appuyez sur le bouton **MENU** pour introduire une pause à l'emplacement du point de division.
 - Un message de demande de confirmation apparaît.
 7. Sélectionnez "**Yes**" (**Oui**).
 - La vidéo sélectionnée est divisée en deux vidéos. Vous pouvez diviser les images dans la mesure où leur longueur est supérieure à 3 secondes.
 - Pour supprimer une partie indésirable d'une vidéo, commencez par diviser la vidéo puis supprimez l'image (partie) indésirable. Après avoir divisé la vidéo, vous pouvez également combiner d'autres vidéos. ➔ page 80
 - La seconde image de l'image divisée s'affiche à la fin de l'index au format Vignette.

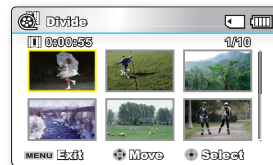
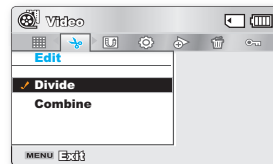

Exemple : Vous pouvez diviser une vidéo en deux pour supprimer une partie dont vous n'avez plus besoin.

1. Avant de diviser.



0 à 60 secondes

2. Après la division de l'image au point 30 secondes.



0 à 30 secondes

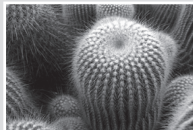

31 à 60 secondes

3. Après la suppression de la première image.

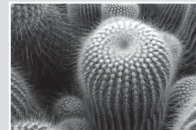

0 à 30 secondes

- La vidéo est divisée en deux vidéos.

-  **La fonction Division est indisponible dans les conditions suivantes :**
 - Lorsque la durée totale d'enregistrement de la vidéo est inférieure à 6 secondes.
 - Lorsque vous essayez de diviser les sections sans les sections de début et de fin pendant 3 secondes.
 - Lorsque le fichier vidéo est enregistré en mode Time Lapse REC (Enreg par intervalle).
 - Si la capacité de l'espace disponible restant est inférieure à 40 Mo.
 - Vidéos enregistrées ou modifiées sur d'autres appareils.
 - Vidéos transférées sur ce caméscope à l'aide de l'application Intelli-studio de Samsung.
- Il est impossible de supprimer une image protégée. Vous devez d'abord libérer la fonction de protection afin de la supprimer. ➡ page 74
- Le point de division peut flotter de part et d'autre du point désigné d'environ 0,5 seconde.

options de lecture

COMBINE (COMBINER)

- Cette fonction marche uniquement en mode Lecture. ➔ page 49
 - Vous pouvez combiner deux images vidéo différentes.
1. Ouvrez l'écran LCD et appuyez sur le bouton **Alimentation** (⊙) afin de mettre le caméscope sous tension.
 - Réglez le support de stockage approprié. (SMX-C13/C14 uniquement)
(Si vous souhaitez effectuer l'enregistrement sur une carte mémoire, insérez-en une maintenant.)
 2. Appuyez sur le bouton **Mode** (⊙) pour sélectionner le mode Lect.
 - Réglez le mode Lect sur **"Video" (Vidéo)**. Appuyez ensuite sur le bouton **MENU** et servez-vous du bouton de **Commande** (▲/▼/◀/▶/OK) pour sélectionner **"Play Mode" (Mode lect)** → **"Video" (Vidéo)**. (SMX-C13/C14 uniquement)
 3. Appuyez sur le bouton **MENU** → Sélectionnez **"Edit" (Modification)** → Sélectionnez **"Combine" (Combiner)**.
 4. Sélectionnez l'image vidéo souhaitée à l'aide du bouton de **Commande** (▲/▼/◀/▶/OK).
 - Le (✓) témoin s'affiche sur les images sélectionnées.
 - La sélection de l'image vidéo au format vignette permet de basculer entre les états d'affichage du témoin signalant les vignettes sélectionnées pour la combinaison (le témoin (✓) apparaît sur l'image dans ce cas) ou de suppression de l'affichage de témoin (le témoin (✓) est alors retiré de l'image).
 - Vous ne pouvez pas sélectionner et combiner deux images de résolutions différentes.
 5. Appuyez sur le bouton **MENU**.
 - Un message de demande de confirmation apparaît.
 6. Sélectionnez **"Yes" (Oui)**.
 - Le format Vignette de la première image vidéo s'affiche dans l'image vidéo combinée.



• **La fonction Combine est indisponible dans les conditions suivantes :**

- Il est impossible de combiner des vidéos de différents types de résolution (comme par exemple, TV élevé/TV Supérieur/TV normal et Web Supérieur/Web Normal).
 - Il est impossible de combiner des vidéos de différents formats. (4:3 et 16:9).
 - Il est impossible de combiner des fichiers vidéo enregistrés en mode Enr par interv et des fichiers enregistrés en mode normal.
 - Il est impossible de combiner deux fichiers dont la taille combinée dépasserait 1,8 Go.
 - Si la capacité de l'espace disponible restant est inférieure à 40 Mo.
 - Si vous combinez des vidéos ayant la même résolution mais une qualité d'image différente, la vidéo résultante héritera de la qualité d'image la moins bonne pour la lecture. (Par exemple, si vous combinez un clip vidéo de qualité **"TV Super Fine" (TV élevé)** avec un autre clip de qualité **"TV Fine" (TV Supérieur)** qui ont tous deux la même résolution, la vidéo résultant de cette combinaison sera de résolution et de qualité **"TV Fine" (TV Supérieur)**).
 - Vidéos enregistrées ou modifiées sur d'autres appareils.
 - Vidéos transférées sur ce caméscope à l'aide de l'application Intelli-studio de Samsung.
- Il est impossible de combiner les images protégées. Vous devez d'abord désactiver la fonction de protection pour la coller. ➔ page 74
 - Les deux images vidéo sont combinées dans l'ordre sélectionné et restaurées en tant qu'image vidéo unique.
 - Les images vidéo originales ne seront pas conservées.
 - Vous ne pouvez combiner que 2 images vidéo à la fois.

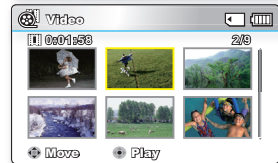
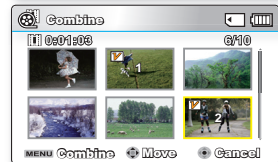

SHARE MARK (SYMBOLE PARTAGE)

Vous pouvez définir le symbole Share (Partage) sur l'image vidéo. Vous pouvez ensuite directement charger le fichier ainsi marqué sur le site YouTube.

1. Ouvrez l'écran LCD et appuyez sur le bouton **Alimentation** (⏻) afin de mettre le caméscope sous tension.
 - Réglez le support de stockage approprié. (SMX-C13/C14 uniquement)
(Si vous souhaitez effectuer l'enregistrement sur une carte mémoire, insérez-en une maintenant.)
2. Appuyez sur le bouton **Mode** (⊙) pour sélectionner le mode Lect.
 - Réglez le mode Lect sur **"Video" (Vidéo)**. Appuyez ensuite sur le bouton **MENU** et servez-vous du bouton de **Commande** (▲ / ▼ / ◀ / ▶ / OK) pour sélectionner **"Play Mode" (Mode lect) → "Video" (Vidéo)**. (SMX-C13/C14 uniquement)
 - L'écran de l'index de vignettes s'affiche.
3. Appuyez sur le bouton **MENU** → Utilisez le bouton de **Commande** (◀ / ▶) pour sélectionner **"Share Mark" (Symbole partage) → "Select File" (Sélection fichier)**.
4. Servez-vous du bouton de **Commande** (▲ / ▼ / ◀ / ▶) pour sélectionner les images vidéo de votre choix puis appuyez sur le bouton **OK**.
 - Le (📌) témoin s'affiche sur les images sélectionnées.
 - Vous pouvez aussi vérifier la présence du symbole Partage sur l'image vidéo en appuyant sur le bouton **Partage** (📌).
5. Appuyez sur le bouton **MENU**.
 - Un message de demande de confirmation apparaît.
6. Sélectionnez **"Yes" (Oui)**.

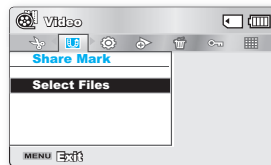

En utilisant le logiciel Intelli-studio intégré au caméscope, vous pouvez facilement charger des vidéos signalées par le symbole Partage. ➔ page 101

options de lecture

SLIDE SHOW (DIAPORAMA) (SMX-C13/C14 UNIQUEMENT)

Vous pouvez lire automatiquement toutes les images photos stockées sur le support de stockage.

1. Ouvrez l'écran LCD et appuyez sur le bouton **Alimentation** (Ⓢ) afin de mettre le caméscope sous tension.
 - Réglez le support de stockage approprié.
(Si vous souhaitez effectuer l'enregistrement sur une carte mémoire, insérez-en une maintenant.)
2. Appuyez sur le bouton **Mode** (Ⓢ) pour sélectionner le mode Lect.
 - Réglez le mode Lect sur **"Photo"**.
Appuyez ensuite sur le bouton **MENU** et servez-vous du bouton de **Commande** (▲/▼ / ◀/▶/OK) pour sélectionner **"Play Mode" (Mode lect) → "Photo"**.
 - L'écran de l'index de vignettes s'affiche.
3. Appuyez sur le bouton **MENU** → Utilisez le bouton de **Commande** (◀ / ▶) pour sélectionner **"Slide Show"(Diaporama) → "Start"(Dém.)**.
4. Appuyez sur le bouton **OK**.
 - Le témoin (📺) s'affiche. Le diaporama commence à partir de l'image actuellement affichée.
 - Toutes les images photo défilent l'une après l'autre, séparées par des intervalles de 2 à 3 secondes.
 - Pour arrêter le diaporama, appuyez à nouveau sur la touche **OK**.



Cette fonction ne peut être activée qu'en mode Lecture photo.
Avant de sélectionner un élément de menu, spécifiez d'abord le mode Lecture photo.

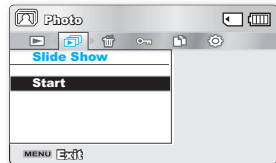
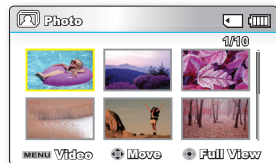

FILE INFO (INFO FICHER)

Il est possible de visualiser les informations relatives à toutes les images.

- Ouvrez l'écran LCD et appuyez sur le bouton **Alimentation** (⏻) afin de mettre le caméscope sous tension.
 - Réglez le support de stockage approprié. (SMX-C13/C14 uniquement)
(Si vous souhaitez effectuer l'enregistrement sur une carte mémoire, insérez-en une maintenant.)
- Appuyez sur le bouton **Mode** (⊙) pour sélectionner le mode Lect.
 - Réglez le mode Lect sur **"Video" (Vidéo)** ou **"Photo"**.
Appuyez ensuite sur le bouton **MENU** et servez-vous du bouton de **Commande** (▲ / ▼ / ◀ / ▶ / OK) pour sélectionner **"Play Mode" (Mode lect)** → **"Video" (Vidéo)** ou **"Photo"**. (SMX-C13/C14 uniquement)
 - L'écran de l'index de vignettes s'affiche.
- Sélectionnez les vidéos souhaitées à l'aide des touches de **Commande**.
- Appuyez sur la touche **OK**.
 - Le mode de lecture des images vidéo sélectionnées est déterminé par le réglage Option lect.
- Appuyez sur la touche **MENU**.
- Appuyez sur les touches de **Commande** (◀ / ▶) pour sélectionner **"File Info" (Info fichier)**.
 - Appuyez sur la touche **OK**.
 - Les informations liées au fichier sélectionné s'affichent comme suit :
 - Date
 - Duration (Durée de lecture)
 - Size (Taille)
 - Resolution (Résolution)
 - Une fois l'opération validée, appuyez de nouveau sur la touche **MENU**.

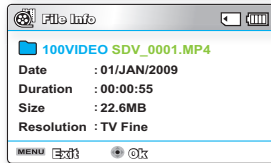
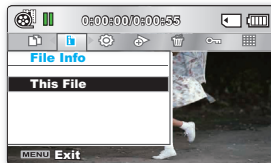
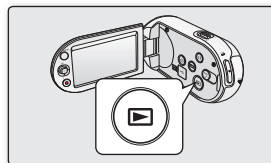

Cette fonction est disponible uniquement en mode d'affichage pleine page.

options de réglage

MODIFICATION DES REGLAGES DU MENU RÉGLAGE

Vous pouvez modifier les réglages de menu pour personnaliser votre caméscope à mémoire flash. Ouvrez l'écran de menu souhaité en suivant les étapes ci-après et modifiez-y les différents réglages.

1. Ouvrez l'écran LCD et appuyez sur le bouton **Alimentation** (Ⓢ) afin de mettre le caméscope sous tension.
2. Appuyez sur la touche **MENU**.
 - L'écran correspondant apparaît.
3. Appuyez sur les touches de **Commande** (◀ / ▶) pour sélectionner "**Settings**" (**Réglage**).
 - Les menus en mode "**Settings**" (**Réglage**) s'affichent.
4. Sélectionnez le sous-menu et l'élément de menu de votre choix à l'aide des touches de **Commande** (▲ / ▼ / ◀ / ▶) et de la touche **OK**.
 - Pour revenir en mode de visualisation normale, appuyez sur la touche **MENU**.
 - Selon le mode sélectionné, les éléments ne sont pas tous modifiables.
(En l'absence d'un support de stockage inséré, il est impossible de sélectionner certains éléments qui apparaîtront estompés dans le menu : "**Storage**" (**Stockage**), (**SMX-C13/C14 uniquement**) "**Storage Info**" (**Info mémoire**), "**Format**" (**Formatage**), etc.)

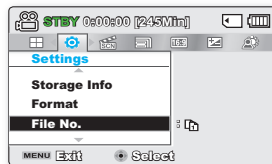
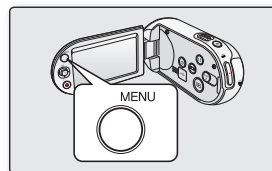

Astuces liées à l'utilisation des touches

- a. Touche **MENU** : Permet d'accéder à un menu et de le quitter.
- b. Touches de **Commande** (▲ / ▼ / ◀ / ▶) : Servent à se déplacer vers le haut, le bas, la droite et la gauche.
- c. Touche **OK** : Sélectionne ou valide un menu.



- Le menu de sélection déroulant s'affiche selon l'élément de menu sélectionné. Dans ce cas, sélectionnez l'élément souhaité à l'aide des touches de **Commande** (◀ / ▶) et de la touche **OK**.
- L'illustration se rapporte au mode Enregistrement vidéo. Avant de sélectionner un élément de menu, réglez d'abord le mode. Enregistrement vidéo/ Enregistrement photo/Lecture vidéo/Lecture photo. ➔page 24

ELEMENTS DE MENU

- Vous pouvez régler la date et l'heure, la langue d'affichage à l'écran ainsi que les réglages d'affichage du caméscope à mémoire flash.

Réglages des éléments de menu (⚙️)

● : Possible
 X : Impossible

Elément	Mode Enregistrement (📹)	Mode Lecture (Affichage au format aperçu)		Valeurs par défaut	Page
		Vidéo (📺)	Photo* (📷)		
Storage* (Stockage)*	●	●	●	Memory (Mémoire int)	86
Storage Info (Info mémoire)	●	●	●	-	86
Format (Formatage)	●	●	●	-	87
File No. (N° fichier)	●	●	●	Series (Séries)	87
Time Zone (Fuseau Horaire)	●	●	●	Home (Local)	88
Date/Time Set (Régl date/heure)	●	●	●	-	90
Date Type	●	●	●	-	90
Time Type	●	●	●	24Hr (24 h)	90
Date/Time Display (Aff. date/heure)	●	●	●	Off (Arrêt)	91
LCD Brightness (Luminosité LCD)	●	●	X	0	91
LCD Colour (Couleur LCD)	●	●	X	-	91
LCD Enhancer (Optimiseur LCD)	●	●	●	Off (Arrêt)	92
Auto LCD Off (Arrêt auto LCD)	●	●	●	On (Marche)	92
Menu Design (Conception menu)	●	●	●	Misty White	92
Transparency (Transparent)	●	●	X	0%	92
Beep Sound (Signal sonore)	●	●	●	On (Marche)	93
Shutter Sound *	●	●	●	On (Marche)	93
Auto Power Off (Arrêt automatique)	●	●	X	5 Min	93
PC Software	●	●	●	On (Marche)	94
TV Display (Affichage TV)	●	●	X	On (Marche)	94
Default Set (Réglage défaut)	●	●	●	-	94
Version	●	●	●	-	95
Language	●	●	●	English	95
Demo (Démon)	●	●	X	On (Marche)	95





- Ces éléments et valeurs par défaut sont susceptibles d'être modifiés sans préavis.
- Certaines fonctions du menu ne peuvent pas être activées simultanément. Il est impossible de sélectionner les éléments de menu grisés.
- Les éléments marqués d'un astérisque * sont disponibles uniquement avec les modèles SMX-C13/C14.

options de réglage

UTILISATION DES ELEMENTS DU MENU DE REGLAGE

Storage (Stockage) (SMX-C13/C14 uniquement)

Vous pouvez enregistrer des images vidéo (ou photo) sur la mémoire intégrée ou une carte mémoire, mais vous devez sélectionner le support de stockage souhaité avant de démarrer l'enregistrement ou la lecture.

Réglage	Contenu	Affichage à l'écran
"Memory" (Mémoire int)	Sélectionnez la mémoire intégrée comme support de stockage de sorte à enregistrer ou lire les images sur celle-ci.	
"Card" (Carte SD)	Sélectionnez une carte mémoire comme support de stockage de sorte à enregistrer ou lire les images sur celle-ci.	



En l'absence de support de stockage inséré, aucun élément ne peut être sélectionné. Les éléments concernés apparaissent alors estompés sur le menu.

Storage Info (Info mémoire)

Ceci affiche les informations relatives au stockage. Vous pouvez afficher le support de stockage, l'espace de mémoire utilisé et l'espace de mémoire disponible.

Réglage	Contenu	Affichage à l'écran
"Memory" (Mémoire int)	Affiche les informations sur la mémoire liée au support de stockage intégré.	Aucun
"Card" (Carte SD)	Affiche les informations relatives à la mémoire liée à la carte mémoire insérée.	Aucun



- En l'absence de support de stockage inséré, aucun élément ne peut être sélectionné. Les éléments concernés apparaissent alors estompés sur le menu.
- Sur l'écran Info mémoire, vous pouvez vérifier l'espace mémoire utilisé et l'espace mémoire disponible ainsi que la durée d'enregistrement restante pour les différentes résolutions. Pour obtenir les informations souhaitées, faites défiler l'écran à l'aide du bouton de **Commande** (▲ / ▼).

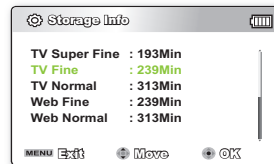
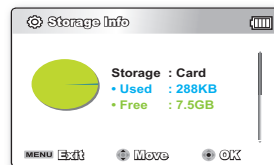

Format (Formatage)

La fonction de formatage efface complètement l'ensemble des fichiers et des options contenus sur le support de stockage, dont les fichiers protégés. Vous pouvez formater (initialiser) les données d'enregistrement conservées sur le support de stockage. Il est toutefois nécessaire de formater les supports de stockage préalablement utilisés avant de les exploiter sur le caméscope à mémoire flash ou d'acheter de nouvelles cartes mémoire à cet effet. Ceci induit des vitesses de transfert et de fonctionnement stables durant l'accès au support d'enregistrement.

Notez cependant que la totalité des fichiers et des données, notamment les fichiers protégés, seront supprimés à l'issue de l'opération.

Réglage	Contenu	Affichage à l'écran
"Memory" (Mémoire int)	Formate le support de stockage intégré.	Aucun
"Card" (Carte SD)	Formate la carte mémoire.	Aucun



AVERTISSEMENT



Ne formatez pas le support d'enregistrement sur l'ordinateur ou sur tout autre appareil.

Assurez-vous de formater le support d'enregistrement sur un caméscope à mémoire flash.

- Durant le formatage, ne retirez pas le support d'enregistrement et n'exécutez aucune autre opération (de type mise hors tension de l'appareil, par exemple). Veillez également à vous servir de l'adaptateur secteur, car le support d'enregistrement pourra être corrompu si la batterie s'épuise pendant le formatage. Si le support d'enregistrement se corrompt, il faudra le formater à nouveau.
- Une carte mémoire munie d'un onglet de protection réglé sur la position de verrouillage ne peut pas être formatée. ➔ page 41
- En l'absence de support de stockage inséré, aucune sélection ne peut aboutir. Les éléments concernés apparaissent alors estompés sur le menu.

File No. (N° fichier)

Les numéros de fichier sont attribués aux fichiers enregistrés selon leur ordre d'enregistrement.

Réglage	Contenu	Affichage à l'écran
"Series" (Séries)	Attribue les numéros de fichier de la séquence même en cas de remplacement de la carte mémoire, à la suite d'un formatage ou après la suppression de tous les fichiers. Le numéro de fichier est réinitialisé à la création d'un nouveau dossier.	Aucun
"Reset" (Réinit.)	Réinitialise le numéro de fichier sur 0001 même à la suite d'un formatage, après la suppression de tous les fichiers ou à l'insertion d'une nouvelle carte mémoire.	Aucun



Lorsque vous réglez "File No." (N° fichier) sur "Series" (Séries), chaque fichier se voit attribuer un numéro différent afin d'éviter la duplication des noms de fichier. Cela vous sera fort commode si vous souhaitez gérer vos fichiers sur ordinateur.

options de réglage



Time Zone (Fuseau Horaire)

Vous pouvez aisément régler l'horloge sur l'heure locale afin d'utiliser votre caméscope à mémoire flash au gré de vos déplacements.

Réglage	Contenu	Affichage à l'écran
"Home" (Local)	Les paramètres d'horloge utilisés seront ceux définis dans le menu "Date/Time Set" (Régl date/heure) . Choisissez cette option lorsque vous utilisez votre caméscope à mémoire flash pour la première fois, ou lorsque vous voulez rétablir l'horloge à son réglage d'origine.	Aucun
"Visit" (Visite)	Lorsque vous voyagez dans une région dont le fuseau horaire est différent, cette option vous permet de définir l'heure locale sans modifier vos paramètres d'origine. L'horloge sera automatiquement ajustée en fonction du décalage horaire.	

Réglage de l'horloge selon l'heure locale ("Visit"(Visite))

Au cours de vos voyages, vous pouvez facilement adapter l'horloge au fuseau horaire de la région que vous visitez.

- Appuyez sur les touches de **Commande** (\blacktriangle / \blacktriangledown) pour sélectionner **"Time Zone" (Fuseau horaire)**, puis appuyez sur la touche **OK**.
 - L'écran correspondant apparaît.
 - Sélectionnez l'option **"Visit"(Visite)** à l'aide des touches de **Commande** (\blacktriangle / \blacktriangledown / **OK**), puis définissez votre zone géographique avec cette même **Commande** (\blacktriangleleft / \blacktriangleright).
 - Vous pouvez vérifier le décalage horaire en basculant entre les paramètres **"Home" (Local)** et **"Visit"(Visite)**.
 - Appuyez sur la touche **OK** pour confirmer.
 - L'horloge est alors définie sur l'heure du lieu de votre déplacement.
 - Lorsque **"Date/Time Display" (Aff. date/heure)** est défini sur **"On" (Marche)**, l'icône () est affichée à gauche de la date et de l'heure.
→ page 91
-  Vous pouvez modifier la date et l'heure dans l'écran **"Date/Time set" (Régl date/heure)** du menu **"Settings" (Réglage)**. → page 35

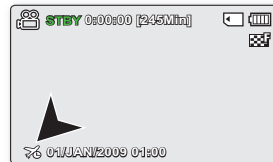
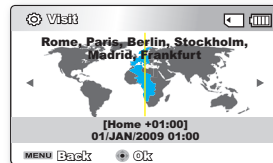

Villes sélectionnées pour déterminer le fuseau horaire

Villes	Fuseau Horaire	Villes	Fuseau Horaire
London, Lisbon	+00:00	Adelaide	+09:30
Rome, Paris, Berlin, Stockholm, Madrid, Frankfurt	+01:00	Guam, Sydney, Brisbane	+10:00
Athens, Helsinki, Cairo, Ankara	+02:00	Solomon Islands	+11:00
Moskva, Riyadh	+03:00	Wellington, Fiji	+12:00
Teheran	+03:30	Samoa, Midway	-11:00
Abu Dhabi, Muscat	+04:00	Honolulu, Hawaii, Tahiti	-10:00
Kabul	+04:30	Alaska	-09:00
Tashkent, Karachi	+05:00	LA, San Francisco, Vancouver, Seattle	-08:00
Calcutta, New Delhi	+05:30	Denver, Phoenix, Salt Lake City	-07:00
Almaty, Kathmandu	+05:45	Chicago, Dallas, Houston, Mexico City	-06:00
Dacca	+06:00	New York, Miami, Washington D.C., Montreal, Atlanta	-05:00
Yangon	+06:30	Caracas, Santiago	-04:00
Bangkok	+07:00	Buenos Aires, Brasilia, Sao Paulo	-03:00
Hong Kong, Beijing, Taipei, Singapore, Manila	+08:00	Fernando de Noronha	-02:00
Seoul, Tokyo, Pyongyang	+09:00	Azores, Cape Verde	-01:00

options de réglage

Date/Time Set (Régl date/heure)

Réglez la date et l'heure afin que ces informations soient bien enregistrées. ➡ page 35

Date Type (Type date)

Vous pouvez sélectionner le type de date souhaité.

Réglage	Contenu	Affichage à l'écran
2009/01/01	Affiche la date en commençant par l'année, le mois (à deux chiffres) et le jour.	2009/01/01
JAN/01/2009	Affiche la date en commençant par le mois, le jour puis l'année.	JAN/01/2009
01/JAN/2009	Affiche la date en commençant par le jour, le mois puis l'année.	01/JAN/2009
01/01/2009	Affiche la date en commençant par le jour, le mois (à deux chiffres) et l'année.	01/01/2009



Cette fonction dépend du réglage **“Date/Time Display” (Aff. date/heure)**.

Time Type (Type heure)

Vous pouvez choisir le format d'affichage de l'heure.

Réglage	Contenu	Affichage à l'écran
12 Hr (12 h)	L'heure s'affiche au format de 12 heures.	12:00 AM
24 Hr (24 h)	L'heure s'affiche au format de 24 heures.	00:00



Cette fonction dépend du réglage **“Date/Time Display” (Aff. date/heure)**.

Date/Time Display (Aff. date/heure)

Vous pouvez régler la date et de l'heure de sorte qu'elles s'affichent sur l'écran LCD.

- Vous devez régler la date et l'heure avant d'utiliser la fonction **"Date/Time Display" (Aff. date/heure)**. ➔ page 35

Réglage	Contenu	Affichage à l'écran
"Off" (Arrêt)	Les informations relatives à la date et à l'heure ne s'affichent pas.	Aucun
"Date"	Affiche la date.	01/JAN/2009
"Time" (Heure)	Affiche l'heure.	00:00
"Date & Time" (Date/Heure)	Affiche la date et l'heure.	01/JAN/2009 00:00



- La date/l'heure se présentera ainsi **"01/JAN/2009 00:00"** dans les conditions suivantes.
 - Lorsque la batterie rechargeable intégrée est faible ou déchargée.
- Cette fonction dépend des réglages **"Date Type" (Type date)** et **"Time Type" (Type heure)**.

LCD Brightness (Luminosité LCD)

- Vous pouvez régler la luminosité de l'écran LCD pour compenser l'éclairage ambiant.
- Appuyez sur la touche de **Commande (▶)** pour renforcer la luminosité de l'écran et sur la touche de **Commande (◀)** pour assombrir celui-ci.



- Un écran LCD plus lumineux consomme davantage d'énergie de la batterie.
- Si vous réglez la luminosité de l'écran LCD lorsque l'éclairage ambiant est trop lumineux, il vous sera difficile de visualiser l'écran en intérieur.
- La luminosité de l'écran LCD n'affecte en rien la luminosité des images à stocker.
- Vous pouvez régler la valeur du paramètre LCD Brightness (Luminosité LCD) dans une plage comprise entre -15 et 15.

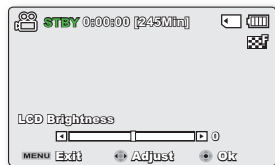

LCD Colour (Couleur LCD)

- Vous pouvez varier la nuance des couleurs à l'écran grâce à une variété d'options de couleurs proposées, en ajustant le pourcentage du rouge et du bleu au sein d'une couleur.
- Lorsque vous réglez la plage des couleurs rouge et bleu, plus le chiffre est élevé plus l'écran LCD est lumineux.
- Vous pouvez régler la couleur de l'écran LCD (rouge/bleu) sur une valeur comprise entre -15 et 15, à l'aide des touches de **Commande (▲ / ▼ / ◀ / ▶ / OK)**.

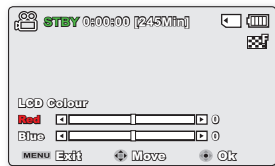

- Vous pouvez manipuler les couleurs qui s'affichent à l'écran en réglant les gammes de couleurs rouge et bleu.
- Les réglages de couleur de l'écran LCD n'affectent pas l'image à enregistrer.
- Des valeurs de réglage élevées pour les gammes de rouge et de bleu augmentent la luminosité de l'écran LCD.

options de réglage

LCD Enhancer (Optimiseur LCD)

Le contraste est amélioré pour produire une image claire et lumineuse. Cet effet s'applique également en extérieur avec une lumière du jour intense.

Réglage	Contenu	Affichage à l'écran
"Off" (Arrêt)	Désactive la fonction.	Aucun
"On" (Marche)	L'optimiseur LCD est appliqué.	

- La fonction d'optimiseur LCD n'affecte pas la qualité de l'image en cours d'enregistrement.
- Lorsque l'optimiseur LCD est utilisé avec un faible éclairage, des bandes peuvent apparaître sur l'écran LCD. Il ne s'agit pas d'un dysfonctionnement.
- L'utilisation de la fonction Optimiseur LCD peut entraîner des distorsions de couleur à l'écran.

Auto LCD Off (Arrêt auto LCD)

Pour réduire la consommation d'énergie, la luminosité de l'écran LCD sera automatiquement diminuée si le caméscope est inactif pendant plus de 2 minutes.

Réglage	Contenu	Affichage à l'écran
"Off" (Arrêt)	Désactive la fonction.	Aucun
"On" (Marche)	Dès que le caméscope est inactif pendant plus de 2 minutes en mode veille Vidéo ou Photo et pendant plus de 5 minutes en mode Enregistrement vidéo, le mode Économie d'énergie démarre en atténuant la luminosité de l'écran LCD.	Aucun

- Lorsque la fonction **"Auto LCD Off" (Arrêt auto LCD)** est activée, vous pouvez appuyer sur un bouton quelconque du caméscope pour régler la luminosité de l'écran LCD sur la valeur normale.

Menu Design (Conception menu)

Vous pouvez sélectionner la couleur de menu de votre choix pour afficher le menu.

- **"Misty White"** → **"Premium Black"**

Transparency (Transparent)

Vous pouvez sélectionner la transparence de votre choix pour afficher le menu.

- **"0%"** → **"20%"** → **"40%"** → **"60%"**

- La valeur de réglage s'applique à l'écran de menu en mode Enregistrement uniquement.



<Transparence 0%>



<Transparence 60%>

Beep Sound (Signal sonore)

Vous pouvez activer ou désactiver le signal sonore. Si un signal retentit lors d'une opération liée aux réglages de menu, le réglage concerné sera activé.

Réglage	Contenu	Affichage à l'écran
"Off" (Arrêt)	Désactive la fonction.	Aucun
"On" (Marche)	Lorsque cette fonction est activée, un signal sonore retentit à chaque fois que vous appuyez sur une touche.	Aucun



Le mode Signal sonore est annulé dans les cas suivants :

- Lorsque l'appareil est en cours d'enregistrement, de lecture
- Lorsque le caméscope est relié par un câble. (Câble AV)

Shutter Sound (Son obturateur) (SMX-C13/C14 uniquement)

Vous pouvez activer ou désactiver le bruit de l'obturateur.

Réglage	Contenu	Affichage à l'écran
"Off" (Arrêt)	Annule le bruit de l'obturateur.	Aucun
"On" (Marche)	Une fois activé, le bruit de l'obturateur résonnera chaque fois que le bouton PHOTO (Ⓢ) est appuyé.	Aucun

Auto Power Off (Arrêt automatique)

Pour économiser la batterie, vous pouvez activer la fonction "**Auto Power Off**" (Arrêt automatique), qui permet d'éteindre le caméscope à mémoire flash lorsque celui-ci n'est pas utilisé pendant un certain temps.

Réglage	Contenu	Affichage à l'écran
"Off" (Arrêt)	Le caméscope à mémoire flash ne s'éteint pas automatiquement.	Aucun
"5 Min"	A des fins d'économie d'énergie, le caméscope à mémoire flash s'éteint automatiquement au bout de 5 minutes d'inactivité en mode Veille sur l'index des vignettes.	Aucun



- La fonction Arrêt automatique est opérante dans les conditions suivantes :
 - Lorsqu'un câble USB est branché.
 - Lorsque le caméscope à mémoire flash est connecté à l'adaptateur secteur.
 - Lorsque la fonction "**Demo**" (Démonstration) est en cours d'exécution.
 - Lorsque l'appareil est en cours d'enregistrement, de lecture (sans pause) ou de diaporama photos.
- Pour faire fonctionner le caméscope à nouveau, appuyez sur le bouton **Alimentation** (Ⓢ).

options de réglage

PC Software (Logiciel PC)

Si vous activez l'option Logiciel PC, vous pourrez simplement utiliser celle-ci en branchant le câble USB sur le caméscope et l'ordinateur. Vous pouvez télécharger les images vidéo et photo stockées sur le caméscope vers le disque dur de votre ordinateur. Il est également possible de modifier des fichiers vidéo/photo à l'aide de PC software.

Réglage	Contenu	Affichage à l'écran
"Off" (Arrêt)	Désactive la fonction.	Aucun
"On" (Marche)	Vous pouvez simplement utiliser le logiciel PC en branchant le câble USB entre le caméscope et votre ordinateur.	Aucun



- La fonction Logiciel PC est uniquement prise en charge sur le système d'exploitation Windows.
- La fonction photo est disponible uniquement sur les modèles SMX-C13/C14.

TV Display (Affichage TV)

Vous pouvez sélectionner le chemin de sortie de l'affichage à l'écran.

Réglage	Contenu	Affichage à l'écran
"Off" (Arrêt)	L'affichage à l'écran n'apparaît que sur un écran LCD.	Aucun
"On" (Marche)	L'affichage à l'écran apparaît à l'écran LCD et le moniteur de télévision. (Connexion à un téléviseur ➡ page 106)	Aucun

Default Set (Réglage défaut)

Vous avez la possibilité de réinitialiser le caméscope à mémoire flash sur ses réglages par défaut (spécifiés en usine). La réinitialisation du caméscope à mémoire flash sur ses valeurs par défaut n'affecte pas la qualité des images enregistrées.



- Une fois le caméscope à mémoire flash réinitialisé sur ses valeurs d'origine, réglez les options "**Time Zone**" (Fuseau horaire) et "**Date/Time Set**" (Régl date/heure). ➡ page 35

Version

Les informations relatives à la version peuvent être modifiées sans préavis.

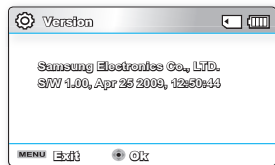

Language

Vous avez la possibilité de choisir la langue d'affichage des menus et des messages. ➔ page 37

Demo (Démo)

La démonstration vous montre automatiquement les principales fonctions de votre caméscope à mémoire flash afin que vous puissiez les maîtriser plus facilement.

Réglage	Contenu	Affichage à l'écran
"Off" (Arrêt)	Désactive la fonction.	Aucun
"On" (Marche)	Active le mode de démonstration et affiche différentes fonctions sur l'écran LCD.	Aucun

Utilisation de la fonction Démonstration

- Le mode Démonstration est annulé dans les cas suivants :
 - Dès qu'un bouton est actionné (**Démarrage/arrêt de l'enregistrement, PHOTO** (Ⓞ), **EASY Q**, etc.) Cependant, le caméscope bascule automatiquement en mode Démonstration au bout de 5 minutes d'inactivité en mode VLLE. Si vous ne voulez pas lancer la fonction Démonstration, réglez **"Demo" (Démo)** sur **"Off" (Arrêt)**.



La fonction Démonstration est inopérante dans les cas suivants :

- Si l'option **"Auto Power Off" (Arrêt automatique)** est spécifiée sur **"5 Min"** (le module batterie étant utilisé comme source principale d'alimentation), la fonction Auto Power Off (Arrêt automatique) s'exécutera avant la fonction Démonstration.

utilisation de l'appareil avec un ordinateur Windows



VÉRIFICATION DE VOTRE TYPE D'ORDINATEUR

Ce chapitre décrit la connexion du caméscope à un ordinateur à l'aide du câble USB.

Lisez ce chapitre avec attention afin de vous libérer du souci d'avoir à manipuler deux appareils en même temps.

Vérifiez votre type d'ordinateur avant de l'utiliser !!!

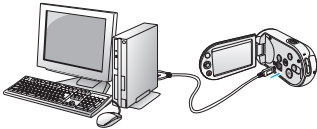
Pour afficher vos enregistrements sur un ordinateur, vous devez d'abord vérifier votre type d'ordinateur. Vous pourrez ensuite exécuter les étapes suivantes en fonction du type d'ordinateur dont vous disposez.

Utilisation sous Windows		Utilisation sous Macintosh
<p>Raccordez votre caméscope à l'ordinateur à l'aide d'un câble USB.</p> <ul style="list-style-type: none">Le logiciel éditeur intégré Intelli-studio s'exécute automatiquement sur l'ordinateur une fois que le caméscope est connecté à un ordinateur Windows. (Lorsque vous spécifiez l'option "PC Software: On (Logiciel PC:Marche)"). ↪page 94	 	<ul style="list-style-type: none">'Intelli-studio', le logiciel éditeur intégré à votre caméscope n'est pas compatible Macintosh.
<p>Lisez ou modifiez vos enregistrements sur ordinateur à l'aide de l'application intégrée Intelli-studio. ↪page 100</p>		
<p>Vous pouvez également charger vos enregistrements sur YouTube ou un autre site Web à l'aide de l'application Intelli-studio. ↪page 101</p>		

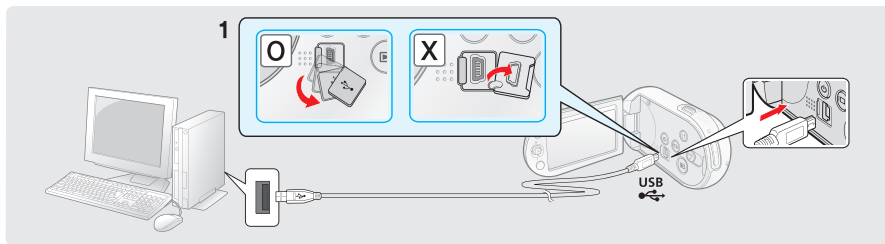

TOUT CE QUE VOUS POUVEZ FAIRE AVEC UN ORDINATEUR WINDOWS

Vous pouvez profiter des opérations suivantes en connectant votre caméscope à votre ordinateur Windows via un câble USB.

Fonctions principales

- En utilisant le logiciel éditeur Intelli-studio intégré à votre caméscope, vous avez la possibilité d'exécuter les opérations suivantes :
 - Lecture de vidéos ou de photos enregistrées. ↪page 100
 - Modification de vidéos ou de photos enregistrées. ↪page 100
 - Chargement de vidéos et photos enregistrées sur YouTube ou Flickr, etc. ↪page 101
- Vous pouvez transférer ou copier sur l'ordinateur les fichiers (vidéos et photos) sauvegardés sur le support de stockage. (Fonction Mémoire auxiliaire) ↪page 105



La fonction photo est disponible uniquement sur les modèles SMX-C13/C14.

Configuration système

Les conditions suivantes doivent être remplies pour utiliser le logiciel éditeur intégré (Intelli-studio) :

Élément	Configuration système
OS (Système d'exploitation)	Microsoft Windows Vista ou XP
Processeur	Intel® Pentium® 4 3,0 GHz ou supérieure AMD Athlon FX™ 3,0 GHz ou supérieure
RAM	512 Mo (1 Go ou supérieure minimum recommandé)
Carte vidéo	nVIDIA Geforce 7600GT ou supérieure, série Ati X1600 ou supérieure
Affichage	1024 x 768, couleur 16 bits minimum (1280 x 1024, couleur 32 bits recommandé)
USB	Prise en charge de la fonction USB 2.0.
Direct X	DirectX 9,0 ou version ultérieure



- Les configurations système mentionnées ci-dessus sont recommandées. Cependant, il n'est pas garanti que les opérations soient effectuées correctement, même sur des systèmes répondant aux exigences.
- Sur un ordinateur plus lent que ce qui est recommandé, la lecture vidéo risque de sauter des images et de fonctionner de manière imprévue.
- Lorsque la version de DirectX sur votre ordinateur est antérieure à 9.0, il faut installer le programme avec la version 9.0 ou une version ultérieure.

utilisation de l'appareil avec un ordinateur Windows

UTILISATION DU PROGRAMME INTELLI – STUDIO

L'utilisation du programme Intelli-Studio intégré à votre caméscope vous permet de transférer des fichiers vidéo/photo sur votre ordinateur afin de les modifier. Le logiciel Intelli-Studio offre la méthode la plus adaptée pour gérer les fichiers vidéo/photo en utilisant une simple connexion à l'aide du câble USB entre le caméscope et votre ordinateur.

Étape 1. Raccordement du câble USB

1. Spécifiez les réglages de menu sur **"PC Software: On (Logiciel PC:Marche)"**. → page 94
 - Les réglages de menu par défaut sont définis comme ci-dessus.
2. Raccordez le caméscope à votre ordinateur à l'aide du câble USB.
 - Un nouvel écran de veille apparaît avec la fenêtre principale d'Intelli-studio.
 - En fonction de votre type d'ordinateur, la fenêtre correspondant au disque amovible peut ou non apparaître.
3. Cliquez sur **"Yes"(Oui)**. La procédure de chargement est alors terminée et la fenêtre contextuelle suivante apparaît. Cliquez sur **"Yes"(Oui)** pour confirmer.
 - Si vous ne voulez enregistrer de nouveau fichier, sélectionnez **"No"**.

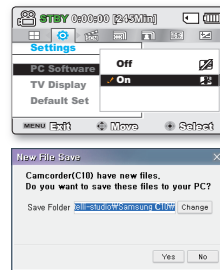

Débranchement du câble USB

Une fois le transfert de données terminé, veillez à débrancher le câble comme suit :

1. Cliquez sur l'icône "Safely Remove Hardware icon" sur la barre des tâches.
2. Sélectionnez "USB Mass Storage Device", puis cliquez sur "Stop".
3. Si la fenêtre "Stop a Hardware device" apparaît, cliquez sur "OK".
4. Débranchez le câble USB du caméscope et de l'ordinateur.



- Utilisez le câble USB fourni. (Fourni par Samsung)
- Ne tentez pas de forcer l'insertion ou l'extraction d'un câble USB sur une prise USB.
- Vérifiez la direction d'insertion de la prise USB avant de l'insérer.
- Nous vous conseillons d'utiliser l'adaptateur CA comme source d'alimentation plutôt que le bloc batterie.
- Lorsque le câble USB est connecté, la mise sous/hors tension du caméscope provoque des dysfonctionnements sur l'ordinateur.
- Si vous déconnectez le câble USB de l'ordinateur ou du caméscope en cours de transfert des données, la transmission s'arrêtera et les données pourront être endommagées.
- Si vous branchez le câble USB sur un ordinateur via un hub USB ou si vous branchez simultanément le câble USB avec d'autres appareils USB, le caméscope pourra ne pas fonctionner correctement. Si cela se produit, retirez tous les périphériques USB de l'ordinateur et reconnectez le caméscope.
- Selon le type d'ordinateur utilisé, le programme Intelli-studio peut ne pas s'exécuter automatiquement. Le cas échéant, ouvrez le lecteur de CD-ROM contenant le programme Intelli-studio sous Poste de travail et exécutez iStudio.exe.
- Lorsqu'un câble USB est connecté, selon le programme d'application (par ex., EmoDio) installé sur votre ordinateur, le programme correspondant peut démarrer en premier.



Étape 2. À propos de la fenêtre principale de l'application Intelli-Studio

- Au démarrage de l'application Intelli-Studio, des vignettes de vidéos et de photos s'affichent dans la fenêtre principale.

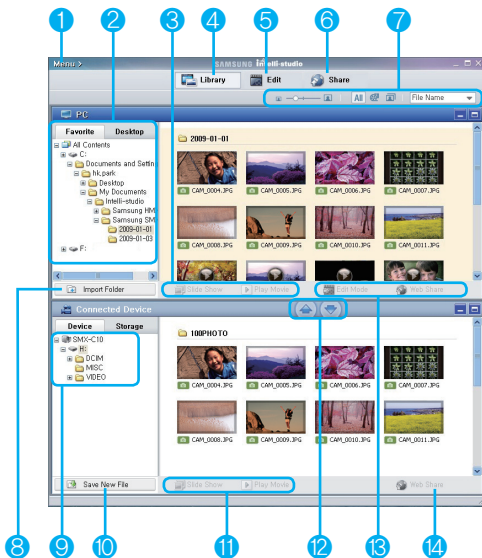

1. Éléments de menu
2. Sélectionne le Bureau ou les Favoris sur l'ordinateur.
3. Diaporama des fichiers photo depuis l'ordinateur. Lecture des fichiers vidéo depuis l'ordinateur.
4. Bascule entre la Bibliothèque de l'ordinateur et le caméscope connecté.
5. Bascule en mode Édition.
6. Bascule en mode Partage.
7. Modifie la taille des vignettes.
Affiche tous les fichiers (vidéos et photos)/Affiche les fichiers photo uniquement.
Affiche les fichiers vidéo uniquement.
Trie les fichiers.Trie les fichiers.
8. Importe les dossiers depuis l'ordinateur.
9. Sélectionne l'appareil ou le périphérique de stockage connecté
10. Enregistre de nouveaux fichiers sur l'ordinateur.
11. Diaporama des fichiers photo depuis le caméscope connecté. Lecture des fichiers vidéo depuis le caméscope connecté.
12. Enregistre le fichier sélectionné sur l'ordinateur. Enregistre le fichier sélectionné sur le caméscope connecté.
13. Bascule le fichier sélectionné sur l'ordinateur en mode Édition. Bascule le(s) fichier(s) sélectionné(s) sur l'ordinateur en mode Partage.
14. Bascule le(s) fichier(s) sélectionné(s) sur le caméscope connecté en mode Partage.

utilisation de l'appareil avec un ordinateur Windows

Étape 3. Lecture de vidéos (ou de photos)

- Vous pouvez correctement lire les enregistrements à l'aide de l'application Intelli-studio.
1. Exécutez le programme Intelli-studio. → page 98
 2. Cliquez sur le dossier souhaité pour afficher vos enregistrements.
 - Les vignettes vidéo (ou photo) apparaissent à l'écran, selon la source sélectionnée.
 3. Sélectionnez la vidéo (ou la photo) que vous souhaitez lire, puis double-cliquez dessus pour lancer sa lecture.
 - La lecture démarre et les commandes de lecture apparaissent.



- Les formats de fichier suivants sont pris en charge sous Intelli-studio :
- Formats vidéo : MP4 (Vidéo : H.264, Audio : AAC), WMV (WMV 7/8/9)
 - Formats photo : JPG, GIF, BMP, PNG, TIFF

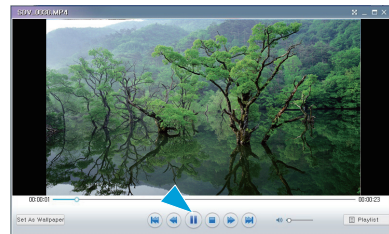

Étape 4. Édition de vidéos (ou de photos)

Intelli-studio vous permet de modifier les vidéos et les photos de différentes manières.

- Sélectionnez la vidéo (ou la photo) que vous souhaitez éditer, puis cliquez sur l'icône **"EDIT"**.

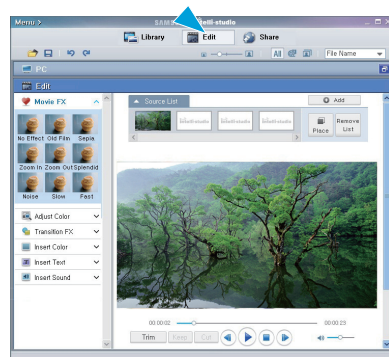

Étape 5. Partage en ligne des images vidéo/photo

Partagez vos contenus avec le monde entier, en téléchargeant photos et vidéos directement sur un site Web à l'aide d'un simple clic.

1. Cliquez sur **"Share"** dans le navigateur.
2. Cliquez sur **"Add" (Ajouter)** et déplacez la vidéo ou la photo par glisser-déposer dans la fenêtre de partage pour le chargement.
 - Le fichier sélectionné apparaît dans la fenêtre de partage.
3. Cliquez le site Web sur lequel vous voulez charger les fichiers.
 - Vous pouvez choisir "YouTube", "Flickr" ou le site Web spécifique que vous souhaitez définir pour la gestion de votre chargement.
4. Cliquez sur **"Upload to Share Site"** pour lancer le chargement.
 - Une fenêtre contextuelle apparaît qui vous demande de fournir votre ID et le mot de passe.
5. Entrez votre ID et le mot de passe pour y accéder.
 - L'accès au contenu de sites Web peut être limité, selon l'environnement d'accès Internet dont vous disposez.



- Pour plus d'informations sur l'utilisation de l'application IntelliStudio, reportez-vous au guide de l'aide en cliquant sur **"Menu" → "Help"**.
- Vous pouvez tout simplement charger vos vidéos marquées du symbole Partage sur YouTube ou d'autres sites Web en appuyant sur le bouton **Partage** (🔗).

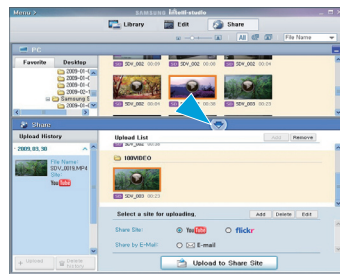
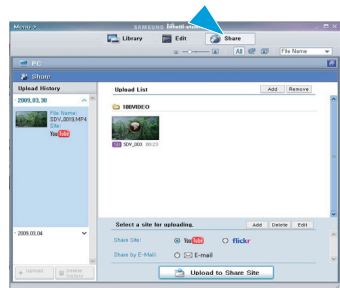

utilisation de l'appareil avec un ordinateur Windows

Chargement direct de vos vidéos sur YouTube

Le bouton **Partage** (🔗) d'accès immédiat vous permet de partager directement vos vidéos en les chargeant sur YouTube. Il vous suffit d'appuyer sur le bouton **Partage** (🔗) pendant que le caméscope est connecté à un ordinateur Windows à l'aide du câble USB fourni. Vous pouvez alors partager vos vidéos avec vos amis, les membres de votre famille et le monde entier, en toute liberté.

Etape 1

Vous devez préalablement apposer le symbole Partage sur les vidéos que vous souhaitez charger directement sur le site de YouTube. Appuyez sur le bouton Partage (🔗) pour sélectionner une vidéo de votre choix dans l'index des vignettes vidéos.

- Le symbole Share (Partage) (🔗) s'affiche sur les vidéos sélectionnées.
- Vous pouvez également apposer le symbole Share (Partage) sur les vidéos sélectionnées via le menu. ↪ page 81



Etape 2

Reliez le caméscope à l'ordinateur à l'aide du câble USB fourni. ↪ page 98

- Le logiciel Intelli-studio s'exécute automatiquement une fois que le caméscope est relié à l'ordinateur (à condition de spécifier l'option "PC Software: On" (Logiciel PC : Marche)).

Etape 3

Appuyez sur le bouton Partage () pendant que le caméscope est connecté à un ordinateur Windows à l'aide du câble USB fourni.

- Les vidéos sélectionnées marquées du symbole Partage s'affichent sous l'écran Partage.
- Cliquez sur **"Yes" (Oui)** pour lancer le chargement.
- Si vous souhaitez effectuer le chargement directement, sans afficher une fenêtre contextuelle de partage, cochez l'option "Intelli-studio n'affiche pas de liste de fichiers marqués du symbole de partage sur le périphérique connecté."

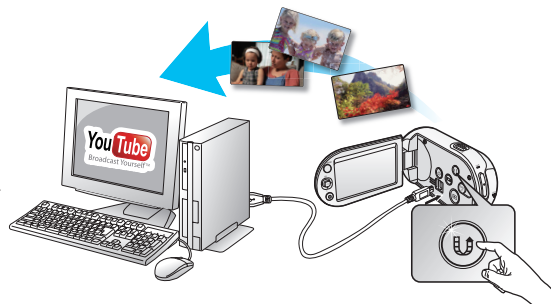

- Lors de son chargement sur le site de YouTube, la vidéo sélectionnée est convertie en un format exécutable sur YouTube avant d'être chargée. Le temps requis pour le chargement peut varier selon les conditions de l'utilisateur, notamment en termes de performances d'ordinateur et de réseau.
- Le succès du chargement n'est pas garanti dans tous les environnements et cette fonction risque d'être désactivée en cas de futures modifications sur le serveur de YouTube.
- Pour obtenir de plus amples informations sur YouTube, visitez le site Web de YouTube, à l'adresse suivante : <http://www.youtube.com/>
- La fonctionnalité de chargement sur YouTube disponible sur ce produit est fournie sous licence de YouTube LLC. La présence sur ce produit de la fonctionnalité de chargement sur YouTube ne constitue en aucun cas une recommandation publicitaire du produit par YouTube LLC.
- Si vous ne disposez pas d'un compte sur le site Web indiqué, vous pourrez vous y enregistrer d'abord avant de procéder à la demande d'autorisation.
- Selon la politique de YouTube, le chargement de vidéo en direct peut ne pas être disponible dans votre pays ou région.

utilisation de l'appareil avec un ordinateur Windows

Installation de l'application Intelli-Studio sur l'ordinateur Windows

- Lorsque l'application Intelli-Studio est installée sur l'ordinateur Windows, elle s'exécute plus rapidement que si elle avait été lancée après la connexion du caméscope à l'ordinateur. En outre, l'application peut être mise à jour automatiquement et exploitée directement sur l'ordinateur Windows.
- L'application Intelli-Studio peut être installée sur un ordinateur Windows comme suit : Cliquez sur **"Menu"** → **"Install Intelli-studio on PC."** sur l'écran de l'application Intelli-Studio.

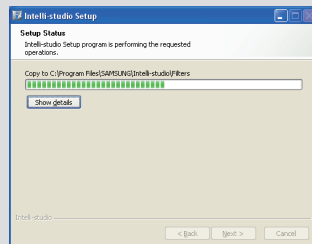
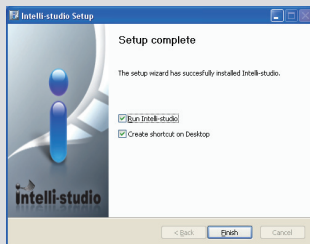
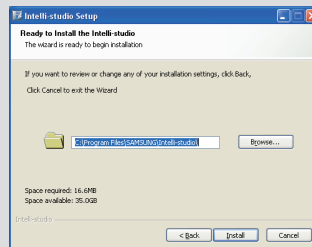
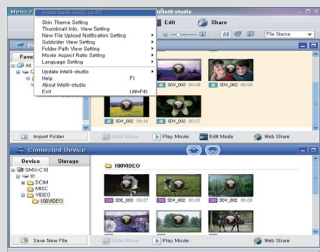

UTILISATION DU CAMÉSCOPE COMME PÉRIPHÉRIQUE DE STOCKAGE AMOVIBLE

Vous pouvez transférer ou copier des données enregistrées sur un ordinateur Windows en connectant le câble USB au caméscope.

Étape 1. Affichage du contenu du support de stockage

1. Vérifiez le réglage des options **“PC Software: Off”(Logiciel PC:Arrêt)**.
↳ page 94
2. Vérifiez le réglage des options.
(Si vous souhaitez effectuer l'enregistrement sur une carte mémoire, insérez-en une maintenant.) (SMX-C13/C14 uniquement)
3. Raccordez le caméscope à l'ordinateur à l'aide d'un câble USB. ↳ page 98
 - Les fenêtres “Disque amovible” ou “Samsung” apparaissent à l'écran après un court moment.
 - Le disque amovible s'affiche lors de la connexion USB.
 - Sélectionnez “Ouvrir les dossiers avec Windows Explorer pour visionner les fichiers” puis cliquez sur “OK”.
4. Les dossiers contenus sur le support de stockage s'affichent.
 - Les différents types de fichiers sont stockés dans des dossiers séparés.



- Si la fenêtre “Disque amovible” n'apparaît pas, vérifiez la connexion (↳ page 98) ou recommencez les étapes 1 et 3.
- Si le disque amovible ne s'affiche pas automatiquement, ouvrez le dossier du disque amovible à partir du Poste de travail.
- Si le disque dur du caméscope connecté ne s'ouvre pas ou que le menu contextuel qui apparaît lorsque vous cliquez sur le bouton droit de la souris (ouvrir ou parcourir) s'affiche avec des ruptures, votre ordinateur est suspecté d'être contaminé par le virus Autorun. Il est recommandé de mettre à jour l'antivirus à l'aide de sa version la plus récente.

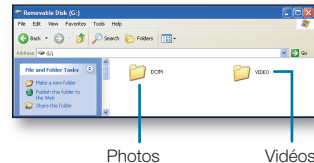

utilisation de l'appareil avec un ordinateur Windows

Organisation des dossiers et des fichiers du support de stockage

- L'organisation des dossiers et des fichiers de la mémoire intégrée ou de la carte mémoire est présentée ci-après.
- Évitez de modifier ou de supprimer le nom d'un dossier ou d'un fichier de façon arbitraire. L'élément concerné risque de devenir illisible.

Fichier vidéo (H.264) ①

- Les noms d'images vidéo de qualité SD sont au format "SDV_####.MP4" et ceux des images vidéo de fichier Web au format "WEB_####.MP4."
- Les images vidéo de qualité SD sont nommées SDE_####.MP4 lors de l'édition d'images vidéo à l'aide du logiciel installé sur l'ordinateur.
- Le numéro de fichier est automatiquement incrémenté lorsqu'un nouveau fichier vidéo est créé. Au-delà de 9999 fichiers, un nouveau dossier est créé.
- Un même dossier peut contenir jusqu'à 9999 fichiers.

Fichier image photo ②

- Comme pour les fichiers d'images vidéo, le numéro de fichier augmente automatiquement lorsqu'un nouveau fichier image est créé.
- Le nombre maximal de fichiers autorisé est le même que pour les fichiers d'image vidéo.
- Un nouveau dossier stocke les fichiers à partir de CAM_0001.JPG. Les noms de dossier se développent selon l'ordre 100PHOTO → 101PHOTO etc.
- Il est possible de créer jusqu'à 9 999 fichiers au sein d'un même dossier. Au-delà de 9 999 fichiers, un nouveau dossier est créé.

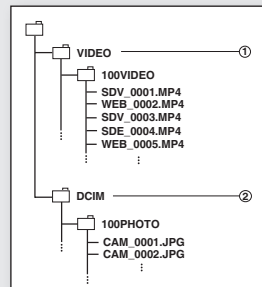

Format d'image

Vidéos

- Les vidéos sont compressées au format H.264. L'extension du fichier correspondante est ".MP4".
- Reportez-vous à la page 58 pour la résolution vidéo.

Images photo

- Les images photo sont compressées au format JPEG (Joint Photographic Experts Group). L'extension du fichier est ".JPG".
- Reportez-vous à la page 59 pour la résolution photo.



- Après la création du 9999ème fichier dans le 999ème dossier (par ex., SDV_9999.MP4 est créé dans le 999ème dossier VIDEO), il n'est plus possible de créer de nouveau dossier. Sauvegardez vos fichiers sur ordinateur et formatez la carte mémoire puis réinitialisez la numérotation des fichiers à partir du menu.
- Vous pouvez modifier le nom d'un fichier ou d'un dossier contenu sur le support de stockage à l'aide d'un ordinateur. Il se peut que le caméscope à mémoire flash ne reconnaisse pas les fichiers modifiés.
- Vous avez la possibilité d'utiliser votre caméscope à mémoire flash comme une mémoire auxiliaire. Vous pouvez de ce fait stocker les données générales sur le support de stockage du caméscope à mémoire flash.
- La fonction photo est disponible uniquement sur les modèles SMX-C13/C14.

raccordement à d'autres périphériques

Vous pouvez visionner les vidéos et les images photos enregistrées sur grand écran en raccordant le caméscope à mémoire flash à un téléviseur.

CONNEXION A UN TELEVISEUR

- Pour lire vos enregistrements, le téléviseur connecté doit être compatible avec la norme PAL. ➔ page 113
- Nous vous recommandons d'utiliser l'adaptateur secteur comme source d'alimentation du caméscope à mémoire flash.

Utilisez le câble vidéo fourni pour raccorder le caméscope à mémoire flash au téléviseur comme suit :

1. Branchez l'extrémité du câble vidéo doté d'une fiche unique dans la prise vidéo du caméscope à mémoire flash.
2. Connectez l'autre extrémité au téléviseur via les prises vidéo (jaune) et audio gauche (blanche) / droite (rouge).

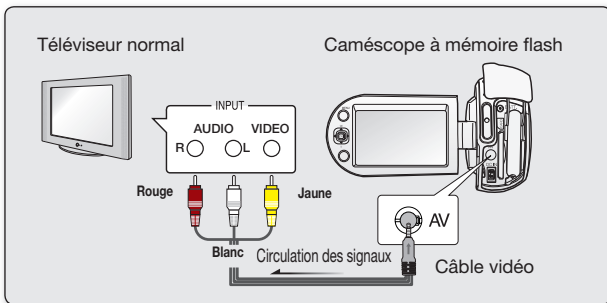

- Pour plus de détails sur les connexions, reportez-vous au manuel d'utilisation de votre téléviseur.
- Veillez à ce que le volume du téléviseur soit au niveau minimum avant d'effectuer le raccordement, au risque de générer un bruit de ronronnement en provenance des haut-parleurs du téléviseur.
- Raccordez avec soin les câbles d'entrée et de sortie aux prises correspondantes de l'appareil utilisé avec le caméscope à mémoire flash.

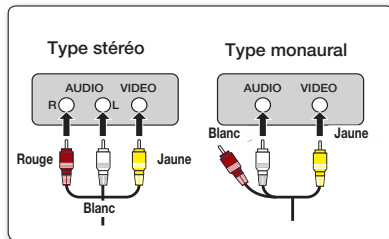

raccordement à d'autres périphériques

VISIONNAGE SUR UN ECRAN DE TELEVISION

- Allumez le téléviseur et réglez le sélecteur d'entrée sur la connexion d'entrée à laquelle le caméscope à mémoire flash est relié.
 - Ceci est souvent désigné par "ligne". Reportez-vous au guide d'utilisation du téléviseur pour plus de détails sur la sélection de l'entrée.
- Mettez le caméscope à mémoire flash sous tension.
 - Appuyez sur le bouton **Mode** (Ⓢ) pour sélectionner le mode Lect. ➔ page 49
 - L'image affichée par le caméscope à mémoire flash apparaît sur l'écran du téléviseur.
 - Vous pouvez aussi contrôler l'image affichée sur l'écran LCD du caméscope à mémoire flash.
- Lancez la lecture.
 - Vous pouvez exécuter les opérations de lecture, d'enregistrement ou de configuration de menu tout en regardant l'écran du téléviseur.

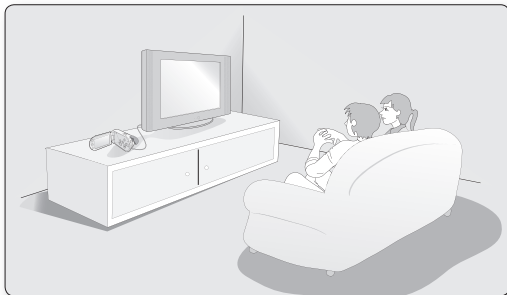

- Lorsque la fonction **"TV Display" (Affichage TV)** est réglée sur **"Off" (Arrêt)**, l'affichage à l'écran n'apparaît pas sur le moniteur du téléviseur. ➔ page 94
- La proximité du caméscope à mémoire flash avec d'autres périphériques ou le niveau sonore trop élevé de celui-ci peuvent provoquer un bruit de ronronnement. Dans ce cas, il faut veiller à garder le caméscope à mémoire flash raisonnablement éloigné des périphériques connectés.
- Lorsque le câble AV est branché sur le caméscope à mémoire flash, le haut-parleur intégré est automatiquement désactivé et vous ne pouvez pas ajuster la barre de réglage du volume.

Affichage de l'image en fonction du format de l'écran LCD ou du moniteur TV

	Enregistrement	Photo	LCD	TV	
				16:9	4:3
16:9					
4:3					

- Reportez-vous à la page 59 pour les détails sur le réglage **"16:9 Wide" (16:9)**.
- La fonction photo est disponible uniquement sur les modèles SMX-C13/C14.



ENREGISTREMENT (COPIE SONORE) DES IMAGES SUR UN MAGNETOSCOPE, UN GRAVEUR DVD OU UN ENREGISTREUR SUR DISQUE DUR

Il vous est possible d'enregistrer (ou de copier) des images lues sur le caméscope à mémoire flash sur d'autres dispositifs vidéo, tels que les magnétoscopes, les graveurs DVD ou les enregistreurs à disque dur. Utilisez le câble vidéo (fourni) pour raccorder le caméscope à mémoire flash à un autre appareil vidéo tel qu'illustré dans la figure ci-après :

1. Appuyez sur le bouton **Mode** (Ⓢ) pour sélectionner le mode Lect. ➔page 49
2. Sélectionnez images enregistrées (copiées) dans l'index des vignettes puis appuyez sur la touche **OK**.
3. Appuyez sur la touche d'enregistrement de l'appareil raccordé.
 - Le caméscope à mémoire flash lance la lecture et l'appareil enregistreur démarre la copie.

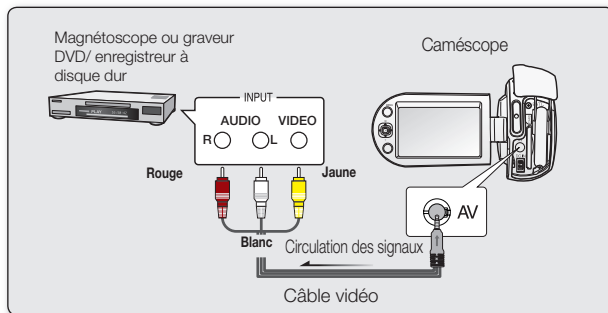

- Veillez à toujours à alimenter le caméscope à mémoire flash via l'adaptateur secteur CA branché sur une prise murale afin de prévenir les coupures d'énergie de la batterie pendant les enregistrements sur un autre dispositif vidéo.
- Pour empêcher l'enregistrement des informations qui s'affichent à l'écran en même temps que le signal AV, il faut spécifier l'option **"TV Display" (Affich. TV)** sur **"Off" (Arrêt)** dans les réglages de menu.
➔page 94

entretien et informations complémentaires

ENTRETIEN

Votre caméscope à mémoire flash est un appareil de conception et de fabrication supérieures, qui mérite d'être manipulé avec le plus grand soin. Les recommandations qui suivent vous aideront à comprendre et à observer vos engagements envers la garantie et vous permettront de profiter du produit pendant plusieurs années.

- ✪ Par mesure de sécurité, éteignez le caméscope à mémoire flash avant de le ranger.
 - Retirez-en la batterie et l'adaptateur secteur. ➡ page 16
 - Retirez-en la carte mémoire. ➡ page 39

Précautions à prendre lors du stockage

- **Évitez de ranger le caméscope à mémoire flash dans un endroit où la température reste élevée durant des périodes prolongées :**

La température à l'intérieur d'un véhicule ou dans le coffre d'une voiture peut devenir très élevée en saison chaude. Si vous rangez le caméscope à mémoire flash dans un tel endroit, vous pourrez provoquer son dysfonctionnement ou endommager son étui.

N'exposez pas le caméscope à mémoire flash à la lumière directe du soleil et ne le placez pas près d'un appareil de chauffage.

- **Évitez de ranger le caméscope à mémoire flash dans un endroit où le niveau d'humidité est élevé ou dans un environnement poussiéreux :**

La poussière qui s'infiltré dans le caméscope à mémoire flash peut entraîner le dysfonctionnement de l'appareil. Un taux élevé d'humidité risque de provoquer la formation de moisissure sur l'objectif, rendant ainsi le caméscope à mémoire flash inopérant. Nous vous conseillons de mettre le caméscope à mémoire flash dans une boîte, d'y déposer un petit sachet de dessiccatif et de le ranger dans un placard, par exemple.

- **Évitez de ranger le caméscope à mémoire flash dans un endroit soumis à de fortes ondes magnétiques ou à des vibrations intenses :**

Cela risque d'entraîner le dysfonctionnement de l'appareil.

- **Retirez la batterie du caméscope à mémoire flash et rangez-la dans un endroit frais :**

Le fait de garder la batterie dans le caméscope ou de la ranger dans un endroit trop chaud peut en écourter la durée de vie.

Nettoyage du caméscope à mémoire flash

- ✪ **Avant de procéder au nettoyage du caméscope à mémoire flash, mettez celui-ci hors tension et retirez-en la batterie ainsi que l'adaptateur secteur.**

- **Pour nettoyer l'appareil de l'extérieur**

- Procédez au nettoyage avec un chiffon doux et sec. N'appuyez pas trop fort sur l'appareil lors du nettoyage ; frottez-le doucement en surface.

- N'utilisez jamais de benzène ou de solvant pour nettoyer le caméscope. Le revêtement externe de l'appareil peut s'écailler ou son étui se dégrader.

- **Pour nettoyer l'écran LCD**

Procédez au nettoyage avec un chiffon doux et sec. Prenez garde à ne pas endommager l'écran.

- **Pour nettoyer l'objectif**

Utilisez un soufflet d'air proposé en option pour éliminer les saletés et autres petits dépôts. N'essuyez pas l'objectif avec un chiffon ou avec les doigts.

Si nécessaire, utilisez du papier spécial pour le nettoyer.

- Un objectif sale entraîne la formation de moisissure.
- Si l'objectif semble sombre, éteignez le caméscope à mémoire flash et patientez pendant une heure environ.

INFORMATIONS SUPPLEMENTAIRES

Support de stockage

- **Suivez minutieusement les directives ci-après pour éviter de corrompre ou d'endommager vos données enregistrées.**
 - Evitez de laisser tomber ou de plier le support de stockage, de soumettre celui-ci à une forte pression, à des vibrations ou des chocs.
 - Evitez d'asperger d'eau le support de stockage.
 - Evitez d'utiliser le support de stockage, de le remplacer ou de le ranger dans un endroit exposé à une forte électricité statique ou aux bruits électriques.
 - Ne mettez jamais le caméscope hors tension et n'en retirez pas la batterie ou l'adaptateur secteur pendant l'enregistrement, en cours de lecture ou lorsque vous tentez d'accéder au support de stockage par quelque autre moyen.
 - Gardez le support de stockage loin des objets qui produisent un champ magnétique ou électromagnétique puissant.
 - Evitez de ranger le support de stockage dans un endroit à la température ou l'humidité élevées.
 - Evitez de toucher les parties métalliques de l'appareil.
- **Copiez les fichiers d'enregistrement sur votre ordinateur. Samsung n'assume aucune responsabilité pour toute perte de données. (Nous vous conseillons de copier vos données sur un ordinateur ou sur un autre support de stockage.)**
- **Une défaillance peut entraîner un mauvais fonctionnement du support de stockage. Samsung n'offre aucune compensation pour la perte de contenu.**
- **Reportez-vous aux pages 38 à 44 pour les détails.**

Ecran LCD

- **Pour éviter d'endommager l'écran LCD**
 - Ne lui appliquez pas de pression excessive et évitez de le heurter contre d'autres objets.
 - Evitez de déposer le caméscope avec son écran LCD face vers le bas.
- **Evitez de le frotter avec un chiffon rugueux pour en prolonger la durée de service.**
- **L'utilisateur doit être averti des phénomènes suivants se rapportant au fonctionnement des écrans LCD. Il ne s'agit pas de défaillances.**
 - La surface du contour de l'écran LCD peut s'échauffer en cours d'utilisation du caméscope.
 - Si vous laissez l'appareil sous tension sur une période prolongée de temps, le contour de l'écran LCD s'échauffera.

entretien et informations complémentaires

Batterie

La batterie fournie est une batterie au lithium-ion. Lisez attentivement les consignes de sécurité suivantes avant d'utiliser la batterie, qu'il s'agisse de l'unité fournie ou d'un module proposé en option :

- **Pour éviter tout danger**
 - Ne jetez pas la batterie au feu.
 - N'en court-circuitez pas les bornes. Transportez-la dans un sac en plastique.
 - Ne la modifiez pas et ne la démontez jamais.
 - Evitez de l'exposer à des températures dépassant les 60 °C, elle pourrait s'échauffer, exploser ou prendre feu.
- **Pour éviter les dommages et en prolonger la durée de service**
 - Ne le soumettez pas à des chocs inutiles.
 - Chargez-le dans un endroit où la température se maintient dans les tolérances indiquées ci-après. Il s'agit d'une batterie à réaction chimique dont les températures froides entravent la réaction chimique et les températures plus chaudes empêchent le chargement complet.
 - Rangez-le dans un endroit frais et sec. Une exposition prolongée à des températures élevées en augmente la décharge naturelle et en réduit l'autonomie.
 - Lorsque la batterie est entreposée pendant une durée de temps prolongée, il convient de la charger complètement au moins tous les 6 mois.
 - Retirez la batterie du chargeur ou de l'appareil sous tension lorsqu'elle n'est pas utilisée car certaines machines consomment de l'énergie même lorsqu'elles sont éteintes.



- Nous vous recommandons d'utiliser exclusivement les véritables batteries **Samsung** sur ce caméscope. L'utilisation de batteries génériques non fabriqués par **Samsung** peut provoquer une défaillance des circuits de chargement internes.
- Il est anormal pour une batterie de s'échauffer après le chargement ou l'utilisation.

Spécifications de la plage de températures

- Charge en cours : 10 °C à 35 °C
 - Fonctionnement normal : 0 °C à 40 °C
 - Stockage : -20 °C à 60 °C
- Plus la température est basse, plus le chargement est long.

Reportez-vous aux pages 16 à 22 pour les détails.

UTILISATION DU CAMESCOPE A MEMOIRE FLASH A L'ETRANGER

- Chaque pays ou zone géographique possède ses propres normes électriques et codes de couleurs spécifiques.
- Avant d'utiliser votre caméscope à mémoire flash à l'étranger, vérifiez les points suivants.

Sources d'alimentation

L'adaptateur secteur fourni est équipé d'un dispositif de sélection de tension automatique variant de 100 Vca à 240 Vca. Vous pouvez utiliser le caméscope à mémoire flash dans tous les pays et les différentes régions en vous servant de l'adaptateur secteur fourni avec l'appareil sur une plage de valeurs comprises entre 100 Vca et 240 Vca, 50/60 Hz. Utilisez si nécessaire un raccord de prise secteur acheté dans le commerce selon la forme des prises murales.

A propos des codes de couleurs de téléviseur

Votre caméscope utilise le système **PAL**. Pour visionner vos enregistrements sur un téléviseur ou les copier sur un appareil externe, ces derniers doivent également être de type **PAL** et posséder les prises Audio/Vidéo adéquates. Si tel n'est pas le cas, vous aurez peut-être besoin d'une carte de transcodage vidéo séparée (convertisseur de format PAL-NTSC).



Le transcodageur de format n'est pas fourni par SAMSUNG.

Pays et régions compatibles PAL :

Allemagne, Arabie Saoudite, Australie, Autriche, Belgique, Bulgarie, Chine, Communauté des Etats indépendants, Danemark, Egypte, Espagne, Finlande, France, Grande-Bretagne, Grèce, Hong Kong, Hongrie, Inde, Iran, Irak, Koweït, Libye, Malaisie, Île Maurice, Mauritanie, Norvège, Pays-Bas, Roumanie, Singapour, République slovaque, République tchèque, Suède, Suisse, Syrie, Thaïlande, Tunisie, etc.

Pays et régions compatibles NTSC :

Bahamas, Canada, Amérique centrale, Japon, Corée, Mexique, Philippines, Taïwan, Etats-Unis d'Amérique, etc.



Vous pouvez effectuer des enregistrements avec votre caméscope à mémoire flash et en visualiser les images sur écran LCD n'importe où dans le monde.

résolution de problèmes

RÉSOLUTION DE PROBLÈMES



- ✪ Avant de contacter le service technique agréé Samsung, effectuez les vérifications élémentaires ci-après. Vous pourrez ainsi vous épargner un appel inutile.





Témoins d'avertissement et messages

Source d'alimentation

Message	Icône	Indique que...	Action
Low Battery (Batterie faible)	-	Le module batterie est presque complètement déchargé.	<ul style="list-style-type: none">• Utilisez un module chargé ou un adaptateur secteur. Chargez la batterie.

Support de stockage

Message	Icône	Indique que...	Action
Memory Full (Mémoire pleine) (SMX-C13/C14 uniquement)		Espace libre insuffisant pour effectuer un enregistrement sur la mémoire intégrée.	<ul style="list-style-type: none">• Supprimez les fichiers inutiles de la mémoire intégrée. Utilisez une carte mémoire.• Sauvegardez les fichiers sur votre ordinateur ou un autre support de stockage puis supprimez les fichiers.
Insert Card (Insérer carte)		Aucune carte mémoire n'est insérée dans le logement prévu à cet effet.	<ul style="list-style-type: none">• Insérez une carte mémoire.
Card Full (Carte pleine)		Espace libre insuffisant pour effectuer un enregistrement sur la carte mémoire.	<ul style="list-style-type: none">• Supprimez les fichiers inutiles stockés sur la carte mémoire. Utilisez la mémoire intégrée. (SMX-C13/C14 uniquement)• Sauvegardez les fichiers sur votre ordinateur ou un autre support de stockage puis supprimez les fichiers.• Remplacez la carte par une autre carte mémoire dotée d'une plus grande capacité d'espace disponible.

Message	Icône	Indique que...	Action
Card Error (Erreur carte)		La carte mémoire présente un dysfonctionnement et ne peut pas être reconnue.	<ul style="list-style-type: none"> Formatez la carte mémoire ou remplacez celle-ci par une nouvelle carte.
Card Locked (Carte verrouillée)		L'onglet de protection en écriture sur une carte SDHC a été verrouillé.	<ul style="list-style-type: none"> Désactivez l'onglet de protection en écriture.
Not Supported Card (Carte non pris en charge)		La carte mémoire n'est pas prise en charge sur ce caméscope.	<ul style="list-style-type: none"> La carte mémoire n'est pas prise en charge sur ce caméscope.
Please format (Formatez)		La carte mémoire n'est pas formatée.	<ul style="list-style-type: none"> Formatez la carte mémoire à l'aide de l'élément de menu.
Not formatted. Format the Card? (Format the memory?) (Non formatée. Formater la carte? (Formater la mémoire?))	-	Ce format de fichier n'est pas pris en charge par la mémoire du caméscope.	<ul style="list-style-type: none"> Le format du fichier n'est pas pris en charge. Vérifiez le fichier pris en charge. Formatez la carte mémoire à l'aide de l'élément de menu.
Low speed card. Please record a lower resolution. (Vitesse écriture carte lente. Sélectionnez qualité enregistrement inférieur.)	-	La carte mémoire n'est pas suffisamment performante pour l'enregistrement.	<ul style="list-style-type: none"> Enregistrez la vidéo à une résolution inférieure. Remplacez la carte mémoire par une carte plus rapide. ➡ page 40

Enregistrement

Message	Icône	Indique que...	Action
Write Error (Erreur écriture.)	-	Certains problèmes surviennent lors de l'écriture de données sur le support de stockage.	<ul style="list-style-type: none"> Formatez le support de stockage via les menus après avoir sauvegardé les fichiers importants sur votre ordinateur ou un autre support de stockage.
Release the EASY Q (Désactivez EASY Q)	-	Certaines fonctions ne sont pas opérationnelles manuellement lorsque le mode EASY Q est activé.	<ul style="list-style-type: none"> Désactivez la fonction EASY Q.

résolution de problèmes

Lecture

Message	icône	Indique que...	Action
Read Error (Erreur lecture)	-	Certains problèmes sont survenus durant la lecture de données à partir du support de stockage.	<ul style="list-style-type: none">Formatez le support de stockage via les menus après avoir sauvegardé les fichiers importants sur votre ordinateur ou un autre périphérique de stockage.
The Number of video files is full. Cannot copy videos. (The Number of video files is full. Cannot copy videos.)	-	Les numéros de dossier et de fichier attribuables sont épuisés, vous ne pouvez plus effectuer d'enregistrement.	<ul style="list-style-type: none">Formatez le support de stockage depuis l'élément de menu concerné après avoir préalablement sauvegardé les fichiers importants sur votre ordinateur ou un autre périphérique de stockage. Spécifiez le réglage "File No." (N° fichier) sur "Reset" (Réinit.).
The Number of photo files is full. Cannot copy photos. (Le nombre de fichiers photo est complet. Impossible de capturer une nouvelle photo.) (SMX-C13/C14 uniquement)	-	Le dossier et les fichiers ont atteint la capacité maximale et vous ne pouvez pas prendre de photo.	<ul style="list-style-type: none">Formatez le support de stockage depuis l'élément de menu concerné après avoir préalablement sauvegardé les fichiers importants sur votre ordinateur ou un autre périphérique de stockage. Spécifiez le réglage "File No." (N° fichier) sur "Reset" (Réinit.).



ATTENTION

En cas de condensation, attendez quelques instants avant d'utiliser l'appareil

- Qu'est-ce que la condensation ?
La condensation se forme lorsque le caméscope à mémoire flash est déplacé dans un lieu où il est soumis à une grande différence de température par rapport à son emplacement précédent. En d'autres termes, la vapeur d'eau contenue dans l'air se condense en raison de la différence de température et se dépose, comme de la rosée, sur les lentilles externe et interne de l'objectif du caméscope à mémoire flash ainsi que sur la lentille de réflexion. Si cela se produit, il vous sera temporairement impossible d'utiliser les fonctions d'enregistrement et de lecture du caméscope à mémoire flash. Par ailleurs, vous risquez d'endommager l'appareil ou de provoquer un dysfonctionnement en le maintenant allumé alors qu'il présente de la condensation.
- Que faire ?
Eteignez l'appareil après en avoir retiré la batterie et placez-le dans un endroit sec pendant 1 à 2 heure(s) avant de l'utiliser à nouveau.
- A quel moment le phénomène de condensation se produit-il ?
La condensation se forme sur l'appareil lorsque vous déplacez celui-ci d'un emplacement à un autre plus chaud ou que vous l'utilisez en faisant brusquement irruption dans un environnement à température élevée.
 - Lorsque vous enregistrez une scène en extérieur l'hiver et que vous utilisez le caméscope en intérieur tout de suite après.
 - Lorsque vous enregistrez une scène en extérieur par temps chaud après avoir utilisé l'appareil en intérieur ou dans une voiture climatisée.

Il convient de prendre note des éléments suivants avant d'envoyer votre caméscope à mémoire flash en réparation.

- Si ces instructions n'apportent aucune solution à votre problème, contactez le centre de service technique agréé Samsung le plus proche.
- Selon la nature du problème, il peut s'avérer nécessaire de réinitialiser ou de remplacer le disque dur actuel, auquel cas, toutes les données seront supprimées. Assurez-vous de sauvegarder les données du disque dur sur un deuxième support de stockage avant d'envoyer votre caméscope en réparation. Samsung ne peut pas être tenu responsable des pertes de données.

- ⊕ Lorsque vous rencontrez des problèmes liés à l'utilisation de votre caméscope, vérifiez les points suivants avant d'envoyer celui-ci en réparation.
Si ces instructions n'apportent pas de solution à votre problème, contactez le service technique agréé Samsung le plus proche.

Problèmes et solutions

Alimentation

Problème	Explication/solution
Le caméscope ne s'allume pas.	<ul style="list-style-type: none"> La batterie n'est peut-être pas installée sur votre caméscope à mémoire flash. Insérez la batterie dans le caméscope à mémoire flash. La batterie insérée peut être déchargée. Rechargez la batterie ou remplacez-la par une batterie chargée. Si vous utilisez un adaptateur secteur, veillez à le connecter correctement à la prise murale. Retirez immédiatement la batterie ou débranchez l'adaptateur secteur. Rebranchez ensuite la source d'alimentation sur le caméscope avant de l'allumer.
L'appareil s'éteint automatiquement.	<ul style="list-style-type: none"> Le réglage "Auto power off" (Arrêt automatique) est-il défini sur "5Min" ? En l'absence d'activation de touche pendant 5 minutes environ, le caméscope à mémoire flash s'éteint automatiquement ("Auto power off" (Arrêt automatique)). Pour désactiver cette option, modifiez le réglage de la fonction "Auto Power Off" (Arrêt automatique) en le spécifiant sur "Off" (Arrêt). ➔ page 93 La batterie est presque complètement déchargée. Rechargez la batterie ou remplacez-la par une batterie chargée. Branchez l'adaptateur secteur CA.
Impossible d'éteindre l'appareil.	<ul style="list-style-type: none"> Retirez immédiatement la batterie ou débranchez l'adaptateur secteur. Rebranchez ensuite la source d'alimentation sur le caméscope avant de l'allumer.
La batterie se décharge rapidement.	<ul style="list-style-type: none"> La température de fonctionnement est trop basse. La batterie n'est pas complètement chargée. Rechargez-la. La batterie a atteint la fin de son autonomie et ne peut plus être rechargée. Remplacez-la.

résolution de problèmes

Ecran

Problème	Explication/solution
L'image enregistrée est plus étroite ou plus grosse que l'originale.	<ul style="list-style-type: none">• Veillez à vérifier la taille spécifiée avant de procéder à l'enregistrement. ➡page 58
Une image inconnue s'affiche à l'écran LCD.	<ul style="list-style-type: none">• Le caméscope à mémoire flash est en mode Demo (Démo). Si vous ne souhaitez pas voir l'image de démonstration, réglez "Demo" (Démo) sur "Off " (Arrêt). ➡page 95
Une indication inconnue s'affiche à l'écran LCD.	<ul style="list-style-type: none">• Une indication ou un message d'avertissement apparaît à l'écran. ➡pages 114 à 116
Une image rémanente demeure à l'écran LCD.	<ul style="list-style-type: none">• Cela se produit lorsque vous débranchez l'adaptateur secteur ou retirez la batterie d'éteindre l'appareil.
L'image de l'écran LCD est sombre.	<ul style="list-style-type: none">• La lumière ambiante est trop vive. Réglez la luminosité et l'angle d'inclinaison de l'écran LCD.• Utilisez à cet effet l'optimisateur LCD.

Support de stockage

Problème	Explication/solution
Impossible d'utiliser les fonctions de la carte mémoire.	<ul style="list-style-type: none">• Insérez correctement une carte mémoire dans votre caméscope. ➡page 39• Si vous utilisez une carte mémoire formatée sur un ordinateur, reformatez-la directement sur le caméscope. ➡page 87
Impossible de supprimer l'image.	<ul style="list-style-type: none">• Vous ne pouvez pas supprimer des images protégées par un autre périphérique. Désactivez la protection de l'image sur le périphérique. ➡page 74• Déverrouillez l'onglet de protection en écriture de la carte mémoire (Carte mémoire SDHC, etc.), s'il est verrouillé. ➡page 40
Impossible de formater la carte mémoire.	<ul style="list-style-type: none">• Déverrouillez l'onglet de protection en écriture de la carte mémoire (Carte mémoire SDHC, etc.), s'il est verrouillé. ➡page 40• Copiez sur votre ordinateur les fichiers enregistrés importants avant de procéder au formatage. Samsung n'assume aucune responsabilité en cas de perte de données. (Nous vous recommandons de copier vos données sur l'ordinateur ou sur un autre support de stockage.)
Le nom du fichier de données est incorrect.	<ul style="list-style-type: none">• Le fichier est peut-être corrompu.• Le format du fichier n'est pas pris en charge par le caméscope.• Si la structure du répertoire ne respecte pas la norme internationale en vigueur, seul le nom du fichier s'affiche.
Ne se charge ni ne fonctionne même lors de l'insertion du module batterie.	<ul style="list-style-type: none">• Vérifiez l'authenticité du module batterie. Un module batterie non authentique n'est pas correctement reconnu par le caméscope à mémoire flash.

résolution de problèmes

Enregistrement

Problème	Explication/solution
L'enregistrement n'est pas lancé lorsque vous appuyez sur la touche de Démarrage/arrêt de l'enregistrement .	<ul style="list-style-type: none">• Espace mémoire insuffisant pour effectuer un enregistrement sur le support de stockage.• Assurez-vous que la carte mémoire est correctement insérée ou que l'onglet de protection en écriture n'est pas verrouillé.• La température interne du caméscope est inhabituellement élevée. Eteignez le caméscope et laissez-le refroidir dans un endroit frais et sec.• Le caméscope est mouillé ou humide à l'intérieur (condensation). Eteignez votre caméscope et laissez-le refroidir durant 1 heure dans un endroit frais.
La durée d'enregistrement actuelle est inférieure au temps prévu.	<ul style="list-style-type: none">• La durée d'enregistrement estimée varie selon le contenu et les fonctionnalités utilisées.• L'enregistrement d'un sujet se déplaçant rapidement augmente le débit binaire et, par conséquent, le volume de l'espace requis pour l'enregistrement, ce qui peut conduire à une durée d'enregistrement disponible écourtée.
L'enregistrement s'arrête automatiquement.	<ul style="list-style-type: none">• L'espace mémoire est insuffisant pour procéder à l'enregistrement sur le support de stockage. Sauvegardez les fichiers importants de votre ordinateur puis formatez le support de stockage ou supprimez les fichiers inutiles.• Si vous effectuez fréquemment des opérations d'enregistrement ou de suppression, les performances de la mémoire flash intégrée se détérioreront. Dans ce cas, reformatez votre support de stockage.• Si vous utilisez une carte mémoire à basse vitesse d'écriture, le caméscope à mémoire flash arrêtera automatiquement l'enregistrement et affichera le message correspondant à l'écran LCD.
Des lignes verticales apparaissent durant l'enregistrement d'un sujet très fortement illuminé.	<ul style="list-style-type: none">• Le caméscope à mémoire flash est incapable d'enregistrer ces niveaux de luminosité.

Enregistrement

Problème	Explication/solution
L'écran devient rouge ou noir pendant quelques instants lorsqu'il est exposé à la lumière directe du soleil en cours d'enregistrement.	<ul style="list-style-type: none"> N'exposez jamais l'écran LCD du caméscope à mémoire flash à la lumière directe du soleil.
Le réglage de la date et l'heure n'apparaît pas en cours d'enregistrement.	<ul style="list-style-type: none"> La fonction "Date/Time" (Date/Heure) est spécifiée sur off (arrêt). Réglez l'option "Date/Time" (Date/Heure) sur on (marche). ➡ page 35
Le signal sonore n'est pas audible.	<ul style="list-style-type: none"> Réglez "Beep Sound" (Signal sonore) sur "On" (Marche). Le signal sonore est temporairement désactivé durant l'enregistrement vidéo. Lorsque le câble A/V est branché sur le caméscope à mémoire flash, le bip sonore est automatiquement désactivé.
Il y a un décalage entre le moment où vous appuyez sur la touche de Démarrage/arrêt de l'enregistrement et celui où l'enregistrement débute ou s'arrête.	<ul style="list-style-type: none"> Votre caméscope peut présenter un léger délai entre le moment où vous appuyez sur la touche de Démarrage/arrêt de l'enregistrement et le moment où l'enregistrement commence ou s'arrête réellement. Il ne s'agit pas là d'une erreur.
L'enregistrement s'arrête.	<ul style="list-style-type: none"> La température interne du caméscope est inhabituellement élevée. Eteignez le caméscope et laissez-le refroidir dans un endroit frais et sec. Le caméscope est mouillé ou humide à l'intérieur (condensation). Eteignez votre caméscope et laissez-le refroidir durant 1 heure dans un endroit frais.
Impossible d'enregistrer une image photo.	<ul style="list-style-type: none"> Réglez votre caméscope en mode Enregistrement. ➡ page 24 Désactivez le volet de protection de la carte mémoire, s'il existe. Le support de stockage est saturé. Utilisez une nouvelle carte mémoire ou formatez le support de stockage. ➡ page 87 Ou bien encore supprimez les images inutiles. ➡ page 73

résolution de problèmes

Réglage de l'image en cours d'enregistrement

Problème	Explication/solution
L'autofocus ne fonctionne pas.	<ul style="list-style-type: none">• Réglez "Focus" (Mise au point) sur "Auto" (Automatique). ➡ page 62• Les conditions d'enregistrement ne se prêtent pas à l'autofocus. Effectuez la mise au point manuellement. ➡ page 62• La surface de l'objectif est poussiéreuse. Nettoyez la lentille et vérifiez la mise au point.• L'enregistrement s'effectue dans un endroit sombre. Illuminez l'endroit.
L'image affichée est trop lumineuse, clignote ou change de couleur.	<ul style="list-style-type: none">• Ceci se produit lors de l'enregistrement d'images sous une lampe fluorescente, à vapeur de sodium ou à mercure. Annulez l'option "iSCENE" pour minimiser ce phénomène. ➡ page 57

Lecture sur le caméscope à mémoire flash

Problème	Explication/solution
L'activation de la touche de lecture/pause ne lance pas la lecture.	<ul style="list-style-type: none">• Appuyez sur la touche Mode (Ⓢ) pour spécifier le mode Lecture vidéo.• Il arrive parfois que les fichiers image enregistrés via un autre périphérique soient illisibles sur le caméscope à mémoire flash.• Vérifiez la compatibilité de la carte mémoire. ➔page 40
Les fonctions Skip (Sauter) ou Search (Rechercher) ne fonctionnent pas correctement.	<ul style="list-style-type: none">• Le caméscope ne fonctionnera pas correctement si sa température interne est trop élevée. Eteignez le caméscope et patientez quelques moments, puis rallumez-le.
La lecture s'interrompt sans raison.	<ul style="list-style-type: none">• Vérifiez si l'adaptateur secteur et la batterie sont correctement connectés et stables.
Le son est inaudible lors de la lecture d'une vidéo enregistrée via la fonction Enr par interv.	<ul style="list-style-type: none">• La fonction Enr par interv ne prend pas en charge l'entrée de son. (enregistrement muet) ➔page 68
Les photos stockées sur le support ne s'affichent pas à la bonne taille. (SMX-C13/ C14 uniquement)	<ul style="list-style-type: none">• Les images photo enregistrées sur un autre appareil ne s'affichent pas toujours à leur dimension effective. Il ne s'agit pas là d'une erreur.

Lecture sur d'autres périphériques (téléviseur, etc.)

Problème	Explication/solution
Impossible de visionner l'image ou d'entendre le son sur l'appareil raccordé.	<ul style="list-style-type: none">• Raccordez la ligne audio du câble vidéo entre votre caméscope et le périphérique connecté (téléviseur, graveur DVD, etc.) (rouge-droite, blanc-gauche).• Le câble vidéo n'est pas correctement branché. Vérifiez que le câble vidéo est branché dans la prise adéquate. ➔page 107,109

résolution de problèmes

Connexion à un ordinateur

Problème	Explication/solution
Lors du visionnage de vidéos, l'ordinateur ne reconnaît pas votre caméscope.	<ul style="list-style-type: none">• Débranchez le câble USB de l'ordinateur et du caméscope puis redémarrez l'ordinateur. Rebranchez le câble correctement.
Impossible de lire un fichier vidéo sur l'ordinateur.	<ul style="list-style-type: none">• Vous devez disposer d'un codec vidéo pour lire les fichiers enregistrés sur le caméscope. Installez ou exécutez le logiciel éditeur intégré (Intelli-studio).• Assurez-vous d'insérer le connecteur selon l'orientation correcte, puis branchez fermement le câble USB dans la prise USB du caméscope.• Débranchez le câble de l'ordinateur et du caméscope puis redémarrez l'ordinateur. Rebranchez le câble correctement.• Votre ordinateur peut ne pas disposer de la capacité nécessaire pour la lecture d'un fichier vidéo. Vérifiez que l'ordinateur répond aux spécifications recommandées.
Intelli-studio ne fonctionne pas correctement.	<ul style="list-style-type: none">• Quittez l'application Intelli-studio et redémarrez l'ordinateur Windows.• Le logiciel "Intelli-studio" intégré à votre caméscope est incompatible avec Macintosh.• Réglez "PC Software"(Logiciel PC) sur "On" (Mar) dans le menu Réglages.• Selon le type d'ordinateur utilisé, le programme Intelli-studio peut ne pas s'exécuter automatiquement. Le cas échéant, ouvrez le lecteur de CD-ROM contenant le programme Intelli-studio sous Poste de travail et exécutez iStudio.exe.
Les données audio et vidéo générées sur le caméscope ne sont pas correctement reproduites sur l'ordinateur.	<ul style="list-style-type: none">• La lecture audio ou vidéo peut s'interrompre momentanément sur certains ordinateurs. Cela n'affecte pas les données vidéo ou audio copiées sur votre ordinateur.• Si votre caméscope est raccordé à un ordinateur qui ne prend pas en charge la fonction USB (USB 2.0) à haut débit, la lecture audio ou vidéo pourra en être affectée. Cela n'affecte pas les données vidéo ou audio copiées sur votre ordinateur.
La lecture à l'écran s'interrompt ou l'image est déformée.	<ul style="list-style-type: none">• Vérifiez la configuration système avant d'effectuer une lecture vidéo. ➡ page 97• Quittez toutes les applications qui s'exécutent actuellement sur l'ordinateur.• Si vous tentez de lire une vidéo sur votre caméscope raccordé à un ordinateur, l'image pourra sembler moins lisse selon la vitesse de transfert. Copiez le fichier sur votre ordinateur, puis lancez-en la lecture.

Connexion/Copie via d'autres périphériques (téléviseur, lecteur DVD, etc.)

Problème	Explication/solution
Vous ne pouvez pas effectuer de copie correcte à l'aide d'un câble vidéo.	<ul style="list-style-type: none">Le câble vidéo n'est pas correctement branché. Veillez à ce que le câble vidéo soit connecté à la prise appropriée, comme par exemple à la prise d'entrée de l'appareil utilisé pour la copie d'images provenant de votre caméscope. ➔page 107, 109

Généralités

Problème	Explication/solution
La date et l'heure sont incorrectes.	<ul style="list-style-type: none">Le caméscope est-il resté inutilisé pendant une longue période ? La batterie rechargeable intégrée est peut-être déchargée. ➔page 36
Le caméscope ne s'allume pas ou ne fonctionne pas lorsque vous appuyez sur ses touches.	<ul style="list-style-type: none">Retirez immédiatement la batterie ou débranchez l'adaptateur secteur. Rebranchez ensuite la source d'alimentation sur le caméscope avant de l'allumer.

résolution de problèmes

Menu

Problème	Explication/solution																
Les éléments de menu sont grisés.	<ul style="list-style-type: none"> Il est impossible de sélectionner un élément grisé dans le mode d'enregistrement/lecture en cours. La plupart des éléments de menu ne sont pas sélectionnables en cas d'activation de la fonction EASY Q. En l'absence d'un support de stockage inséré, il est impossible de sélectionner certains éléments qui apparaîtront estompés dans le menu : "Storage" (Stockage), "Storage Info" (Info mémoire), "Format" (Formatage), etc. Certaines fonctions ne peuvent pas être activées simultanément. La liste ci-après vous offre des exemples de combinaisons de fonctions ou d'éléments de menu incompatibles. Lorsque vous réglez les fonctions de votre choix, veuillez ne pas activer les éléments suivants en premier. 																
	<table border="1"> <thead> <tr> <th><Impossible d'utiliser></th> <th><Si la fonction suivante est activée></th> </tr> </thead> <tbody> <tr> <td>"Digital Zoom" (Zoom numérique)</td> <td>"Anti-Shake (HDIS)"(Stabilisation(HDIS)), "Digital Effect : Mirror, Mosaic, Step printing" (Effet numérique : Miroir, Mosaïque, Effet strobo), "Video Resolution: Web Fine, Web Normal" (Résolution:Web Supérieur,Web Normal)</td> </tr> <tr> <td>"Digital Effect : Mirror, Mosaic, Step printing" (Effet numérique : Miroir, Mosaïque, Effet strobo)</td> <td>"Anti-Shake (HDIS)" (Stabilisation(HDIS)), "iSCENE: Night, Darkness" (iSCENE: Nuit, Obscurité), "16:9 Wide" (16:9)</td> </tr> <tr> <td>"Focus : Face Detection" (Mise au point : Détect visages)</td> <td>"iSCENE: Night, Darkness" (iSCENE: Nuit, Obscurité), "Digital Effect" (Effet numérique), "Video Resolution: Web Fine, Web Normal" (Résolution:Web Supérieur,Web Normal)</td> </tr> <tr> <td>"Fader" (Fondu)</td> <td>"Time Lapse REC" (Interval Recording)</td> </tr> <tr> <td>"EASY Q"</td> <td>"Video Resolution: Web Fine, Web Normal" (Résolution:Web Supérieur,Web Normal)</td> </tr> <tr> <td>"16:9 Wide"(16:9)</td> <td>"Video Resolution: Web Fine, Web Normal" (Résolution:Web Supérieur,Web Normal)</td> </tr> <tr> <td>"Anti-Shake (HDIS)"(Stabilisation(HDIS))</td> <td>"Video Resolution: Web Fine, Web Normal" (Résolution:Web Supérieur,Web Normal)</td> </tr> </tbody> </table>	<Impossible d'utiliser>	<Si la fonction suivante est activée>	"Digital Zoom" (Zoom numérique)	"Anti-Shake (HDIS)"(Stabilisation(HDIS)), "Digital Effect : Mirror, Mosaic, Step printing" (Effet numérique : Miroir, Mosaïque, Effet strobo), "Video Resolution: Web Fine, Web Normal" (Résolution:Web Supérieur,Web Normal)	"Digital Effect : Mirror, Mosaic, Step printing" (Effet numérique : Miroir, Mosaïque, Effet strobo)	"Anti-Shake (HDIS)" (Stabilisation(HDIS)), "iSCENE: Night, Darkness" (iSCENE: Nuit, Obscurité), "16:9 Wide" (16:9)	"Focus : Face Detection" (Mise au point : Détect visages)	"iSCENE: Night, Darkness" (iSCENE: Nuit, Obscurité), "Digital Effect" (Effet numérique), "Video Resolution: Web Fine, Web Normal" (Résolution:Web Supérieur,Web Normal)	"Fader" (Fondu)	"Time Lapse REC" (Interval Recording)	"EASY Q"	"Video Resolution: Web Fine, Web Normal" (Résolution:Web Supérieur,Web Normal)	"16:9 Wide"(16:9)	"Video Resolution: Web Fine, Web Normal" (Résolution:Web Supérieur,Web Normal)	"Anti-Shake (HDIS)"(Stabilisation(HDIS))	"Video Resolution: Web Fine, Web Normal" (Résolution:Web Supérieur,Web Normal)
	<Impossible d'utiliser>	<Si la fonction suivante est activée>															
	"Digital Zoom" (Zoom numérique)	"Anti-Shake (HDIS)"(Stabilisation(HDIS)), "Digital Effect : Mirror, Mosaic, Step printing" (Effet numérique : Miroir, Mosaïque, Effet strobo), "Video Resolution: Web Fine, Web Normal" (Résolution:Web Supérieur,Web Normal)															
	"Digital Effect : Mirror, Mosaic, Step printing" (Effet numérique : Miroir, Mosaïque, Effet strobo)	"Anti-Shake (HDIS)" (Stabilisation(HDIS)), "iSCENE: Night, Darkness" (iSCENE: Nuit, Obscurité), "16:9 Wide" (16:9)															
	"Focus : Face Detection" (Mise au point : Détect visages)	"iSCENE: Night, Darkness" (iSCENE: Nuit, Obscurité), "Digital Effect" (Effet numérique), "Video Resolution: Web Fine, Web Normal" (Résolution:Web Supérieur,Web Normal)															
	"Fader" (Fondu)	"Time Lapse REC" (Interval Recording)															
	"EASY Q"	"Video Resolution: Web Fine, Web Normal" (Résolution:Web Supérieur,Web Normal)															
	"16:9 Wide"(16:9)	"Video Resolution: Web Fine, Web Normal" (Résolution:Web Supérieur,Web Normal)															
	"Anti-Shake (HDIS)"(Stabilisation(HDIS))	"Video Resolution: Web Fine, Web Normal" (Résolution:Web Supérieur,Web Normal)															
	<ul style="list-style-type: none"> La liste suivante montre des exemples de fonctions qu'il est impossible d'activer lorsque le caméscope est spécifié en un certain mode. Si vous voulez opter pour la fonction souhaitée, il faudra d'abord changer de mode. 																
	<table border="1"> <thead> <tr> <th><Impossible d'utiliser></th> <th><Si le caméscope est réglé sur le mode suivant :></th> </tr> </thead> <tbody> <tr> <td>"LCD Brightness", "LCD Color", "Transparency", "Demo" (Luminosité LCD, Couleur LCD, Transparent, Démo)</td> <td>"Play mode" (Mode lect) : Écran de l'index de vignettes ou mode d'affichage plein écran de vidéos ou de photos.</td> </tr> <tr> <td>"TV Display" (Affichage TV)</td> <td>"Play mode" (Mode lect) : Écran de l'index de vignettes vidéo ou photo.</td> </tr> <tr> <td>"Storage", "Auto Power Off", "Default Set" (Stockage, Arrêt automatique, Réglage défaut)</td> <td>"Play mode" (Mode lect) : Mode d'affichage vidéo ou photo en plein écran.</td> </tr> <tr> <td>"Beep Sound" (Signal sonore)</td> <td>"Play mode" (Mode lect) : Mode d'affichage vidéo en plein écran.</td> </tr> </tbody> </table>	<Impossible d'utiliser>	<Si le caméscope est réglé sur le mode suivant :>	"LCD Brightness", "LCD Color", "Transparency", "Demo" (Luminosité LCD, Couleur LCD, Transparent, Démo)	"Play mode" (Mode lect) : Écran de l'index de vignettes ou mode d'affichage plein écran de vidéos ou de photos.	"TV Display" (Affichage TV)	"Play mode" (Mode lect) : Écran de l'index de vignettes vidéo ou photo.	"Storage", "Auto Power Off", "Default Set" (Stockage, Arrêt automatique, Réglage défaut)	"Play mode" (Mode lect) : Mode d'affichage vidéo ou photo en plein écran.	"Beep Sound" (Signal sonore)	"Play mode" (Mode lect) : Mode d'affichage vidéo en plein écran.						
<Impossible d'utiliser>	<Si le caméscope est réglé sur le mode suivant :>																
"LCD Brightness", "LCD Color", "Transparency", "Demo" (Luminosité LCD, Couleur LCD, Transparent, Démo)	"Play mode" (Mode lect) : Écran de l'index de vignettes ou mode d'affichage plein écran de vidéos ou de photos.																
"TV Display" (Affichage TV)	"Play mode" (Mode lect) : Écran de l'index de vignettes vidéo ou photo.																
"Storage", "Auto Power Off", "Default Set" (Stockage, Arrêt automatique, Réglage défaut)	"Play mode" (Mode lect) : Mode d'affichage vidéo ou photo en plein écran.																
"Beep Sound" (Signal sonore)	"Play mode" (Mode lect) : Mode d'affichage vidéo en plein écran.																

caractéristiques techniques

Nom du modèle : **SMX-C10RP/SMX-C10LP/SMX-C10GP/SMX-C10FP/SMX-C13RP/SMX-C13LP/SMX-C13GP/SMX-C14RP/SMX-C14LP/SMX-C14GP/SMX-C100RP/SMX-C100LP/SMX-C100GP**

Système	
Signal vidéo	PAL
Format de compression vidéo	Format H.264/AVC
Format de compression audio	AAC (Advanced Audio Coding)
Résolution de l'enregistrement	TV élevé (environ 5,0 Mbits/s), TV Supérieur (environ 4,0 Mbits/s), TV Normal (environ 3,0 Mbits/s), Web Fine (environ 4,0Mbits/s), Web Normal (environ 3,0Mbits/s)
Capteur	CCD (résolution max.: 800 000pixels)
Objectif	F1,8 à 2,4, 10x (optique), 1200x (numérique), objectif à zoom électronique
Distance focale	2,4 mm-24 mm
Ecran LCD	
Taille/nombre de points	Largeur 6,86 cm (2,7 pouces), 230 000 points
Mode de l'écran LCD	1,6 pouce, dalle LCD /matrice active TFT
Connecteurs	
Sortie vidéo composite*	1,0 V c. à c. 75 Ω , analogique
Sortie audio	(-7,5 dBm 47 K Ω , analogique, stéréo)
Sortie USB	Connecteur de type mini USB-B (USB 2.0 à haut débit)
Divers	
Source d'alimentation	5,0 V (avec adaptateur secteur), 3,7 V (avec batterie au lithium-ion)
Type de source d'alimentation	Alimentation secteur (100 V à 240 V) 50/60 Hz, batterie au lithium-ion
Consommation d'énergie	1,8 W (écran LCD allumé)
Température de fonctionnement	0°C à 40°C
Humidité de fonctionnement	10 - 80 %
Température de stockage	-20 °C à 60 °C
Dimensions (H x L x P)	Environ 38,5 mm x 56,5 mm x 114 mm
Poids	Environ 156g (0.34lbs) (sans la batterie ou la carte mémoire)
Entrée micro interne	Microphone stéréo multidirectionnel

- La conception et les spécifications techniques de l'appareil sont susceptibles d'être modifiées sans préavis.

contactez SAMSUNG world wide

Pour toutes questions ou observations concernant les produits Samsung, veuillez contacter le service clientèle de SAMSUNG.

Region	Country	Contact Centre ☎	Web Site
North America	CANADA	1-800-SAMSUNG(726-7864)	www.samsung.com/ca
	MEXICO	01-800-SAMSUNG(726-7864)	www.samsung.com/mx
	U.S.A	1-800-SAMSUNG(726-7864)	www.samsung.com/us
	ARGENTINE	0800-333-3733	www.samsung.com/ar
	BRAZIL	0800-124-421, 4004-0000	www.samsung.com/br
Latin America	CHILE	800-SAMSUNG(726-7864)	www.samsung.com/cl
	Nicaragua	00-1800-507-7267	www.samsung.com/nicaragua
	Honduras	800-7919267	www.samsung.com/honduras
	COSTA RICA	0-800-507-7267	www.samsung.com/cr
	ECUADOR	1-800-10-7267	www.samsung.com/ec
	EL SALVADOR	800-8925	www.samsung.com/sv
	GUATEMALA	1-800-299-0013	www.samsung.com/guatemala
	JAMAICA	1-800-234-7267	www.samsung.com/jamaica
	PANAMA	800-7267	www.samsung.com/pa
	PUERTO RICO	1-800-682-3180	www.samsung.com/pr
	REP. DOMINICA	1-800-751-2676	www.samsung.com/dominica
	TRINIDAD & TOBAGO	1-800-SAMSUNG(726-7864)	www.samsung.com/trinidadandtobago
	VENEZUELA	0-800-100-5303	www.samsung.com/ve
	COLOMBIA	01-8000112112	www.samsung.com/co
	Europe	BELGIUM	02 201 2418
CZECH REPUBLIC		800-SAMSUNG(800-726786)	www.samsung.com/cz
DENMARK		8-SAMSUNG(7267864)	www.samsung.com/dk
FINLAND		30-6227 515	www.samsung.com/fi
FRANCE		01 4863 0000	www.samsung.com/fr
GERMANY		01805 - SAMSUNG(726-7864 € 0.14/Min)	www.samsung.com/de
HUNGARY		06-80-SAMSUNG(726-7864)	www.samsung.com/hu
ITALY		800-SAMSUNG(726-7864)	www.samsung.com/it
LUXEMBURG		02 261 03 710	www.samsung.com/lu
NETHERLANDS		0900-SAMSUNG(0900-7267864) (€ 0,10/Min)	www.samsung.com/nl
NORWAY		3-SAMSUNG(7267864)	www.samsung.com/no
POLAND		0 801 1SAMSUNG(172678), 022-807-93-33	www.samsung.com/pl
PORTUGAL		80820-SAMSUNG(726-7864)	www.samsung.com/pt
SILOVAKIA		0800-SAMSUNG(726-7864)	www.samsung.com/sk
SPAIN		902-SAMSUNG(902 172 678)	www.samsung.com/es
SWEDEN		0771 726 7864 (SAMSUNG)	www.samsung.com/se
U.K		0845 SAMSUNG (7267864)	www.samsung.com/uk
IRE		0818 717 100	www.samsung.com/ire
AUSTRIA		0810-SAMSUNG(7267864, € 0.07/min)	www.samsung.com/at
Switzerland		0848-SAMSUNG(7267864, CHF 0.08/min)	www.samsung.com/ch
CIS	LITHUANIA	8-800-77777	www.samsung.com/lt
	LATVIA	8000-7267	www.samsung.com/lv
	ESTONIA	800-7267	www.samsung.com/ee
	RUSSIA	8-800-555-55-55	www.samsung.ru
	KAZAKHSTAN	8-10-800-500-55-500	www.samsung.com/kz-ru
	UZBEKISTAN	8-10-800-500-55-500	www.samsung.com/uz-ru
	KYRGYZSTAN	00-800-500-55-500	
	TADJIKISTAN	8-10-800-500-55-500	
	UKRAINE	8-800-502-0000	www.samsung.ua
	Belarus	810-800-500-55-500	www.samsung.com/ua-ru
Asia Pacific	Moldova	00-800-500-55-500	
	AUSTRALIA	1300 392 803	www.samsung.com/au
	New Zealand	0800-SAMSUNG(0800 726 786)	www.samsung.com/nz
	CHINA	400-810-5858, 010-6475 1880	www.samsung.com/cn
	HONG KONG	3698-4698	www.samsung.com/hk
	INDIA	3030 8282, 1800 110011, 1800 3000 8282	www.samsung.com/in
	INDONESIA	0800-112-8888	www.samsung.com/id
	MALAYSIA	1800-88-9999	www.samsung.com/my
	PHILIPPINES	1-800-10-SAMSUNG(726-7864), 1-800-3-SAMSUNG(726-7864), 1-800-8-SAMSUNG(726-7864), 02-5805777	www.samsung.com/ph
	SINGAPORE	1800-SAMSUNG(726-7864)	www.samsung.com/sg
	THAILAND	1800-29-3232, 02-689-3232	www.samsung.com/th
	TAIWAN	0800-329-999	www.samsung.com/tw
Middle East & Africa	VIETNAM	1 800 588 889	www.samsung.com/vn
	Turkey	444 77 11	www.samsung.com/tr
	SOUTH AFRICA	0860-SAMSUNG(726-7864)	www.samsung.com/za
U.A.E	800-SAMSUNG(726-7864), 8000-4726	www.samsung.com/ae	



Conforme à la directive RoHS

Notre produit est conforme à la directive RoHS relative à la limitation de l'utilisation de certaines substances dangereuses dans les composants électriques et électroniques. Nous n'utilisons pas les six matières dangereuses suivantes dans la fabrication de nos appareils : cadmium (Cd), plomb (Pb), mercure (Hg), chrome hexavalent (Cr+6), polybromodiphényles (PBBs) et polybromodiphényléthers (PBDEs).