

SMX-C10RN/SMX-C10LN/SMX-C10GN
SMX-C13RN/SMX-C13LN/SMX-C13GN
SMX-C14RN/SMX-C14LN/SMX-C14GN
SMX-C100RN/SMX-C100LN/SMX-C100GN

Caméscope à mémoire Guide d'utilisation



imaginez toutes les possibilités

Merci d'avoir acheté un produit Samsung.
Pour obtenir notre service complet, enregistrez votre produit
sur le portail de
www.samsung.com/register

SAMSUNG

particularités importantes de votre caméscope à mémoire flash

Écran LCD couleur haute résolution format écran large (écran TFT LCD LARGE 2,7 pouces)

Le caméscope à mémoire flash Samsung dispose d'un écran large LCD 2,7 pouces de 230 pixels qui permet un affichage net et lumineux. En outre, l'action renforcée de l'optimisateur LCD qui adapte la couleur et la luminosité de l'écran aux conditions de l'éclairage ambiant permet un meilleur visionnage sous une forte lumière solaire.

Codage H.264 (MPEG4 partie 10/Codage vidéo évolué)

La plus récente technologie de compression vidéo, le codage H.264 utilise un niveau de compression élevé permettant d'améliorer considérablement la durée d'enregistrement sur un support de stockage particulier.

Interface utilisateur simple et facile à manier

Conçue pour offrir une facilité d'utilisation optimale, grâce à une forme ergonomique comprenant une disposition des touches personnalisables, correspondant à l'enregistrement et la lecture et aux fonctions fréquemment utilisées. Une interface utilisateur graphique améliorée fournit un nouveau design innovant et une grande facilité de maniement.

Mémoire flash intégrée de grande capacité (8 Go (SMX-C13 uniquement), (16 Go (SMX-C14 uniquement))

Le caméscope possède une mémoire flash intégrée de grande capacité vous permettant d'enregistrer des fichiers vidéo ou photos.

Fonctions conviviales

La fonction conviviale EASY Q optimise votre caméscope à mémoire flash pour les conditions d'enregistrement automatique, ce qui assure les meilleures performances, même aux utilisateurs débutants.

Avec double option de mémoire (8 Go (SMX-C13 uniquement), (16 Go (SMX-C14 uniquement))

Le logement externe du caméscope à mémoire prend en charge les cartes de capacité élevée de type SDHC et MMCplus. Effectue la lecture et le transfert de vidéos rapidement et facilement à partir de la mémoire de votre choix. En plus de cette fente, le caméscope est doté d'une mémoire flash intégrée.

Images à haute définition avec le moteur Samsung d'amélioration numérique des images naturelles (DNie)

Notre caméscope à mémoire flash dispose des options Samsung de réduction du bruit tridimensionnel (3DNR), de reproduction à haute sensibilité des couleurs (couleurs intelligentes), de notre système anti-vibration à haute performance (Hyper DIS), de l'option de détection automatique des visages (Face Detection) et encore beaucoup plus.

Peut capturer des images à des distances imperceptibles à l'oeil humain (zoom optique 10X zoom numérique 1200X)

Les zooms optiques puissants de Samsung rapprochent la nature sans devoir pour autant sacrifier la qualité de l'image. De plus, l'interpolation d'un zoom numérique permet que les situations de zoom extrêmes demeurent plus nettes et moins déformées qu'avec les anciens zooms numériques.

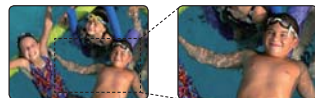
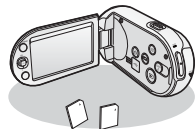
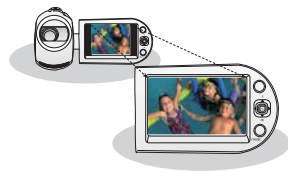

Fonctions d'enregistrement multiples

Le caméscope à mémoire flash offre les fonctions de stabilisateur d'image électronique (HDIS), les effets numériques et une gamme étendue d'autres fonctions à sélectionner en fonction de la scène à enregistrer. ➔pages 56 à 70

Capture d'images photo (8 Go (SMX-C13 uniquement), (16 Go (SMX-C14 uniquement))

Capture un sujet mobile instantanément et sauvegarde la scène sous forme d'image photo.

Conception ergonomique spécialement adaptée au poignet

Ce caméscope est conçu pour le confort de votre poignet durant les enregistrements longue durée. Grâce à ce design ergonomique, vous pouvez filmer des sujets confortablement, quelle que soit la position à adopter.

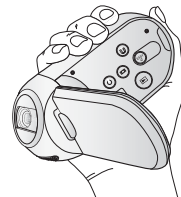

L'enregistrement par intervalle saisit le bon moment

Cette fonction utilise une capture d'image sélective qui vous permet d'enregistrer sur une période de temps prolongée afin de voir les effets d'un enregistrement longue durée en condensé sur une période raccourcie. Réalisez des documentaires artistiques ou des vidéos caractéristiques comprenant notamment le passage de nuages, des floraisons ou la croissance des pousses. Utilisez cette fonction pour réaliser des vidéos UCC (Contenu créé par l'utilisateur), des programmes didacticiels ou à d'autres finalités.

De réaliser des vidéos UCC ! Partagez vos contenus en toute liberté !

Le logiciel éditeur intégré Intelli-studio vous évite d'avoir à installer des logiciels sur un PC séparément, grâce à une connexion commode avec un seul câble USB. Intelli-studio autorise également le chargement direct de vos contenus sur YouTube ou Flickr. Le partage des contenus avec vos amis est plus simple que jamais.

Chargement direct de vos enregistrements grâce à la touche de Partage immédiat

Cette méthode fait appel au logiciel intégré à votre caméscope pour exécuter le chargement de vos enregistrements sur un site Web tel que YouTube à l'aide d'une simple opération d'accès direct.

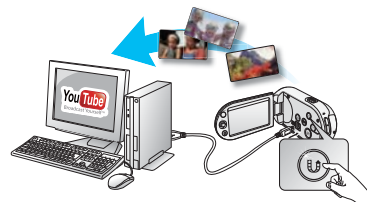





Faites un résumé de votre vidéo ! Imprimez votre propre story-board !

En imprimant un story-board, vous créez un résumé en images de votre vidéo qui présente son scénario en abrégé. Cette fonction capture arbitrairement 16 images figées de la vidéo sélectionnée pour en faire une seule image fixe en 16 parties que vous pouvez sauvegarder sur le support de stockage. Cette image constitue une présentation rapide de votre vidéo, qui permet d'en comprendre rapidement l'histoire.



consignes de sécurité

Description des icônes et symboles contenus dans ce manuel :

 AVERTISSEMENT	Indique un risque mortel ou de lésions corporelles.
 ATTENTION	Indique un risque potentiel de lésions corporelles ou de dommage matériel.
 ATTENTION	Respectez ces consignes de sécurité fondamentales afin de réduire les risques d'incendie, d'explosion, de décharge électrique ou de lésions corporelles lorsque vous utilisez votre caméscope :
	Propose des trucs ou des pages de référence pour vous aider à manipuler le caméscope.

Ces symboles d'avertissement sont insérés à ces endroits pour prévenir les lésions corporelles, pour vous et pour les autres. Veuillez les respecter à la lettre. Après avoir lu cette section, veuillez la ranger dans un endroit sûr pour référence ultérieure.

précautions

Avertissement!

- Ce caméscope doit toujours être branché sur une prise murale CA avec broche de mise à la terre.
- Évitez d'exposer les bloc-piles aux chaleurs excessives : soleil, feu etc...

Attention

Danger d'explosion si le bloc-piles est remplacé par un autre type.
Insérez uniquement un bloc-piles neuf identique ou du même type.

Utilisez un adaptateur approprié si l'alimentation est du type 240 V CA.

Informations importantes pour l'utilisation du produit

AVANT D'UTILISER LE CAMÉSCOPE

- **Ce caméscope est conçu exclusivement pour accueillir la mémoire (8 Go (SMX-C13 uniquement), (16 Go (SMX-C14 uniquement)) flash intégrée de grande capacité et les cartes mémoires amovibles.**
- **Ce caméscope à mémoire flash enregistre les vidéos au format H.264/AVC(MPEG4 partie 10/Codage vidéo évolué) conforme au format de résolution standard (SD-VIDEO).**
- **Veillez prendre note que ce caméscope à mémoire flash n'est pas compatible avec d'autres formats vidéo numériques.**
- **Procédez à un essai avant d'enregistrer une vidéo importante.**
 - Effectuez la lecture de votre essai pour vous assurer de la qualité de la vidéo et de la bande sonore.
- **Aucun dédommagement n'est disponible pour les contenus enregistrés :**
 - Samsung n'est aucunement responsable des dommages survenus en raison d'un enregistrement anormal ou d'un enregistrement illisible en raison d'une défaillance du caméscope à mémoire flash ou de la carte mémoire. En outre, Samsung n'est aucunement responsable de vos enregistrements vidéo ou audio.
 - Les données d'enregistrement peuvent se perdre en raison d'une mauvaise manipulation du caméscope DVD, de la carte mémoire, etc. Samsung n'est aucunement responsable de la perte des données enregistrées.
- **Faites une copie de sauvegarde de vos données importantes**
 - Protégez vos données importantes en copiant vos fichiers sur un ordinateur. Nous vous recommandons de les copier de votre ordinateur sur un autre support de stockage pour les conserver. Reportez-vous au guide d'installation du logiciel et des raccords USB.
- **Droits d'auteur : Veillez prendre note que ce caméscope à mémoire flash est destiné uniquement à l'utilisation personnelle.**
 - Les données enregistrées sur la carte du caméscope à mémoire flash à partir d'autres dispositifs numériques ou analogiques sont protégées par la Loi sur les droits d'auteur et ne peuvent être utilisées sans la permission expresse du propriétaire des droits d'auteur sauf pour votre jouissance personnelle. Nous vous recommandons d'obtenir au préalable la permission d'enregistrer même des événements tels que les spectacles, les performances ou les expositions.

REMARQUE IMPORTANTE

• **Manipulez l'afficheur à cristaux liquides (ACL) avec soin:**

- L'écran ACL est un dispositif d'affichage très fragile : évitez d'appuyer fortement sur sa surface, ne le frappez pas et ne le piquez pas avec un objet acéré.
- Lorsque vous appuyez sur la surface de l'écran ACL, cela produit une déformation de l'image. Si la déformation ne disparaît pas, éteignez le caméscope et patientez quelques moments, puis rallumez-le.
- Ne déposez pas le caméscope avec son écran ACL face vers le sol lorsqu'il est ouvert.
- Rabattez l'écran ACL lorsque vous n'utilisez pas le caméscope

• **Écran à cristaux liquides:**

- L'écran ACL est une composante de haute précision. Parmi le nombre total de pixels (environ 230 000 pixels pour un écran ACL), 0,01 % ou moins peuvent demeurer éteints (points noirs) ou être allumés en points de couleur (rouge, bleu ou vert). Cela indique les limites de la technologie actuelle et ne représente pas une défaillance pouvant influencer l'enregistrement.
- L'écran ACL apparaît plus sombre que la normale à basse température : environnement froid ou à l'allumage. La luminosité normale revient lorsque la température intérieure du caméscope augmente. Notez que ce phénomène n'influence aucunement l'enregistrement, donc ne vous en inquiétez pas.

• **Tenez le caméscope à mémoire flash correctement:**

- Évitez de prendre le caméscope à mémoire flash par l'écran ACL : l'écran ACL peut s'en détacher et le caméscope peut tomber.

• **Évitez les impacts :**

- Le caméscope à mémoire flash est un appareil de haute précision. Évitez avec soin de le frapper contre un objet dur ou de le laisser tomber.
- Évitez d'utiliser le caméscope à mémoire flash sur un trépied dans des endroits sujets aux vibrations ou aux impacts violents.

• **Pas de sable et pas de poussière!**

- Le sable fin ou la poussière pénétrant le caméscope à mémoire flash ou l'adaptateur CA peut provoquer des défaillances ou des dommages.

• **Pas d'eau et pas d'huile!**

- L'eau ou l'huile pénétrant le caméscope à mémoire flash ou l'adaptateur CA peut provoquer des défaillances ou des dommages.

• **Réchauffement de la surface de l'appareil:**

- La surface du caméscope à mémoire flash se réchauffera quelque peu en cours d'utilisation ; ceci n'est pas une défaillance.

Informations importantes pour l'utilisation du produit

- **Soyez attentif aux températures ambiantes inhabituelles:**
 - Utiliser le caméscope à mémoire flash dans un endroit où la température dépasse les 40° C (104° F) ou est moindre que 0° C (32° F) peut produire des enregistrements ou des lectures inhabituelles.
 - Évitez de laisser le caméscope à mémoire flash sur la plage ou dans un véhicule clos où la température demeure très élevée pendant longtemps : cela peut provoquer une défaillance technique.
 - **Évitez d'orienter l'objectif directement vers le soleil:**
 - La lumière directe du soleil sur l'objectif peut provoquer une défaillance du caméscope à mémoire flash ou un incendie.
 - N'exposez jamais l'écran ACL du caméscope à mémoire flash à la lumière directe du soleil : cela peut provoquer une défaillance technique.
 - **N'utilisez jamais le caméscope à mémoire flash près d'un téléviseur ou d'une radio:**
 - Cela peut provoquer des parasites à l'écran ou sur la diffusion radio.
 - **N'utilisez jamais le caméscope à mémoire flash à portée des ondes radio ou ondes magnétiques puissantes:**
 - L'utilisation du caméscope à portée des ondes radio ou ondes magnétiques puissantes (un pylône radio ou des appareils électriques) peut provoquer des parasites sur l'enregistrement vidéo et audio. Cela peut aussi produire des parasites à l'écran et sur le son en cours de lecture d'enregistrements vidéo ou audio normaux.
- Dans le pire des cas, cela peut provoquer une défaillance du caméscope à mémoire flash.
- **Évitez d'exposer le caméscope à mémoire flash à la suie ou à la vapeur:**
 - La suie ou la vapeur peut endommager le boîtier du caméscope à mémoire flash ou provoquer une défaillance.
 - **N'utilisez jamais le caméscope à mémoire flash dans un environnement à atmosphère corrosif:**
 - L'utilisation du caméscope à mémoire flash dans un endroit exposé aux gaz d'échappement des engins à essence ou au diesel, ou à des gaz corrosifs comme le sulfure d'hydrogène, peut provoquer l'oxydation des bornes internes et externes et empêcher son fonctionnement normal ; cela peut aussi provoquer l'oxydation des bornes du bloc-piles empêchant l'allumage de l'appareil.
 - **N'utilisez jamais le caméscope à mémoire flash près d'un humidificateur ultrasonore:**
 - Le calcium ou d'autres produits chimiques dissouts dans l'eau peuvent s'échapper dans l'air et des particules blanches peuvent adhérer à l'objectif du caméscope à mémoire flash, provoquant un fonctionnement anormal.
 - **N'utilisez jamais de benzène ou de solvant pour nettoyer le boîtier du caméscope:**
 - La surface du boîtier peut peler ou se dégrader.
 - Veuillez suivre les directives si vous utilisez un chiffon de nettoyage contenant des produits chimiques.
 - **Gardez la carte mémoire hors de la portée des enfants ; ils pourraient l'avalier.**
 - **Pour débrancher l'appareil du réseau électrique, retirez la fiche de la prise murale ; par conséquent, la prise demeure facilement en état de marche.**

précautions de manipulation

À PROPOS DE CE GUIDE D'UTILISATION

- Ce guide d'utilisation couvre les modèles SMX-C10RN, SMX-C10LN, SMX-C10GN, SMX-C13RN, SMX-C13LN, SMX-C13GN, SMX-C14RN, SMX-C14LN, SMX-C14GN, SMX-C100RN, SMX-C100LN et SMX-C100GN. Les modèles SMX-C13RN, SMX-C13LN et SMX-C13GN sont dotés d'une mémoire flash intégrée respectivement de 8 Go ont également recourt à des cartes mémoire. Les modèles SMX-C14RN, SMX-C14LN et SMX-C14GN sont dotés d'une mémoire flash intégrée respectivement de 16 Go ont également recourt à des cartes mémoire. Le modèle SMX-C10RN, SMX-C10LN, SMX-C10GN, SMX-C100RN, SMX-C100LN et SMX-C100GN ne dispose pas de mémoire flash intégrée et utilise exclusivement des cartes mémoire. Bien que les modèles SMX-C10RN, SMX-C10LN, SMX-C10GN, SMX-C13RN, SMX-C13LN, SMX-C13GN, SMX-C14RN, SMX-C14LN, SMX-C14GN, SMX-C100RN, SMX-C100LN et SMX-C100GN ne partagent pas tous les mêmes caractéristiques, ils fonctionnent néanmoins de la même manière.
- Ce guide d'utilisation contient les illustrations du modèle SMX-C10N.
- Les affichages présentés dans le manuel peuvent ne pas correspondre à ceux que vous voyez à l'écran ACL.
- La conception et les spécifications du support de stockage et d'autres accessoires peuvent être modifiées sans préavis.
- Dans les descriptions de fonction fournies dans ce manuel d'utilisation, l'icône ou le symbole qui s'affiche à l'écran entre parenthèses signifie que l'élément concerné apparaît à l'écran lors du réglage de la fonction correspondante.
Ex.) Élément de sous-menu de "Video Resolution" (Résolution vidéo). ➡ page 58

élément	contenu	affichage à l'écran
TV Super Fine (TV élevé)	Images vidéo enregistrées au format de résolution 720x480(60i) de qualité extra.	

(Lorsque cette option est activée, l'icône correspondante () apparaît à l'écran.)

- Les descriptions de la "Photo" et "mémoire intégrée" présentées dans ce guide d'utilisation s'appliquent uniquement aux modèles suivants : SMX-C13, SMX-C14

REMARQUES SUR A LA MARQUE DE COMMERCE

- Toutes les appellations commerciales et marques déposées citées dans ce manuel ou dans toute documentation fournie avec votre appareil Samsung appartient à leurs propriétaires respectifs.
- Windows® est la marque déposée ou une marque de commerce de Microsoft Corporation, déposée aux États-Unis et dans d'autres pays.
- Macintosh is trademark of Apple Computer, Inc.
- Macintosh est une marque de commerce de Apple Computer Inc.
- YouTube® est une marque de commerce de Google Inc.
- Flickr® est une marque de commerce de Yahoo.
- Tous les autres noms de produit mentionnés dans le présent document sont susceptibles d'être des appellations commerciales et marques déposées appartenant à leurs propriétaires respectifs.
- En outre, les symboles "TM" et "®" n'apparaissent pas systématiquement dans le manuel.

précautions à prendre en cours d'utilisation

Les mesures de sécurité illustrées ci-dessous sont destinées à prévenir les dommages corporels et matériels. Veuillez tenir compte de toutes les directives fournies.

AVERTISSEMENT

Indique un risque de blessure corporelle grave ou de mort.

 Action interdite

 Ne pas toucher au produit.

 Débrancher de la source d'alimentation.

ATTENTION

Indique un risque potentiel de dommage corporel ou matériel.

 Ne pas démonter le produit.

 Mesure à respecter en permanence.

AVERTISSEMENT



Ne surchargez pas les prises ou les rallonges afin d'éviter tout risque de surchauffe ou d'incendie.



L'utilisation du caméscope à une température supérieure à 140°F (60 °C) peut provoquer un incendie. Garder le bloc-pile à haute température peut entraîner une explosion.



Évitez de laisser pénétrer dans le caméscope ou l'adaptateur CA de l'eau, des pièces métalliques ou des matières inflammables, au risque de provoquer un incendie.

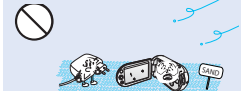

Pas de sable ni de poussière ! Le sable fin ou la poussière qui pénètre dans le caméscope ou l'adaptateur CA risque de provoquer un mauvais fonctionnement ou des défaillances matérielles.

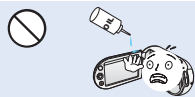

Prenez garde à l'huile ! L'huile qui s'infiltré dans le caméscope ou l'adaptateur CA risque de provoquer des décharges électriques, un mauvais fonctionnement ou des défaillances.



N'exposez pas l'écran ACL à la lumière directe du soleil. Cela pourrait provoquer des lésions aux yeux ou le mauvais fonctionnement de certaines pièces internes du produit.



Évitez de tirer sur le cordon d'alimentation pour le plier ou d'endommager l'adaptateur CA en appliquant dessus un objet lourd. Cela risque de provoquer un incendie ou une décharge électrique.



Ne débranchez pas l'adaptateur CA en tirant sur son cordon d'alimentation, au risque d'endommager ce dernier.



N'utilisez pas l'adaptateur CA si son cordon ou ses fils sont endommagés, fendus ou cassés. Cela pourrait provoquer un incendie ou une décharge électrique.



Ne branchez pas l'adaptateur CA à moins de l'avoir complètement introduit sans laisser aucune partie de ses fiches exposée.



Ne jetez pas le bloc-pile au feu au risque de provoquer une explosion.

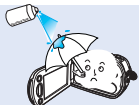

N'utilisez pas d'essence à détacher ou des produits chimiques de ce type. Ne pulvérisez pas de nettoyant en aérosol directement sur le caméscope.



Gardez le caméscope à l'abri de l'eau lors de son utilisation à proximité de la mer ou d'une piscine ou par temps de pluie. Cela risque de provoquer un mauvais fonctionnement de l'appareil ou une décharge électrique.



Veillez à garder la pile au lithium et la carte mémoire hors de portée des enfants. Si la pile au lithium ou la carte mémoire viennent à être avalées par un enfant, consultez immédiatement urgence-santé.



N'essayez pas de démonter, de réparer ou de manipuler le caméscope ou l'adaptateur CA pour éviter tout risque d'incendie ou de décharge électrique.

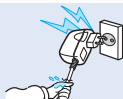

Évitez de brancher ou de débrancher le cordon d'alimentation avec des mains mouillées, au risque de provoquer une décharge électrique.



Laissez le cordon d'alimentation débranché lorsque vous n'utilisez pas l'appareil ou par temps d'orage afin d'empêcher les risques d'incendie.

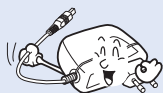

Lorsque vous nettoyez l'adaptateur CA, débranchez le cordon d'alimentation afin d'éviter tout risque de mauvais fonctionnement ou de décharge électrique.

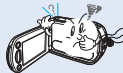

Si le caméscope émet des sons, des odeurs ou de la fumée de façon inhabituelle, débranchez immédiatement le cordon d'alimentation et sollicitez l'assistance du centre de service technique Samsung. Cela risque de provoquer un incendie ou des lésions corporelles.

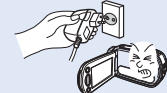

Si le caméscope ne fonctionne pas correctement, détachez immédiatement l'adaptateur CA ou le bloc-pile du caméscope pour éviter tout risque d'incendie ou de blessure.

précautions à prendre en cours d'utilisation

ATTENTION

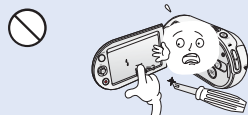

N'appliquez pas de pression excessive sur l'écran ACL, ne lui assénez pas de coup et ne l'entaillez pas avec un objet acéré. Si vous appuyez sur la surface de l'écran ACL, vous risquez d'entraîner une déformation de l'image.



Évitez de faire tomber le caméscope, le bloc-pile, l'adaptateur CA ainsi que d'autres accessoires et veillez à ne pas soumettre ces éléments à de fortes vibrations ou à un impact violent, sous peine de provoquer un mauvais fonctionnement ou des lésions corporelles.

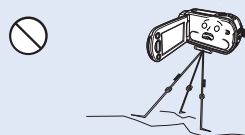

N'utilisez pas le caméscope sur un trépied (non fourni) dans des endroits soumis à de fortes vibrations ou à un impact violent.



N'utilisez pas le caméscope dans un endroit exposé à la lumière directe du soleil ou à proximité d'une source de chaleur, au risque de raccourcir la portée de la télécommande à rayon infrarouge.



N'exposez pas le caméscope au sable ou à l'eau lorsque vous l'utilisez à la plage ou à la piscine ou par temps de pluie. Cela pourrait entraîner un mauvais fonctionnement ou une décharge électrique.

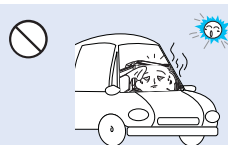

Évitez de laisser trop longtemps le caméscope dans un véhicule fermé où la température est très élevée.

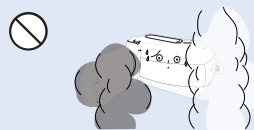

Évitez d'exposer le caméscope à la suie ou à la vapeur. La suie épaisse et la vapeur condensée endommagent l'étui du caméscope et provoquent le mauvais fonctionnement de l'appareil.

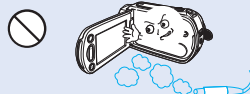

N'utilisez pas le caméscope dans un environnement exposé aux gaz d'échappement des moteurs à essence ou au diesel ou soumis à des gaz corrosifs tels que le sulfure d'hydrogène, au risque de corroder les bornes internes et externes de l'appareil et d'entraver son bon fonctionnement.



Évitez d'exposer le caméscope aux pesticides. Toute infiltration de pesticide dans l'appareil peut entraîner son mauvais fonctionnement. Avant d'utiliser un pesticide, éteignez le caméscope et recouvrez-le d'une pellicule de vinyle.



Ne soumettez pas le caméscope à de brusques changements de température et ne l'utilisez pas dans un environnement humide. L'appareil court le risque de mal fonctionner ou de subir une décharge électrique lorsqu'il est utilisé en plein air par temps d'orage.



Ne déposez pas le caméscope avec son écran ACL déployé face au sol.

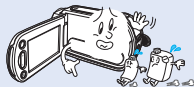

Ne nettoyez pas le boîtier du caméscope avec du benzène ou un solvant. Le revêtement extérieur de l'appareil risque de s'écailler et la surface de l'étui de se dégrader.

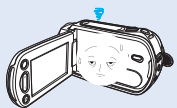

Rabattez l'écran ACL lorsque vous n'utilisez pas le caméscope.



Ne saisissez pas le caméscope par l'écran ACL pour le soulever. Le viseur ou l'écran ACL risquent de se détacher et le caméscope peut tomber.

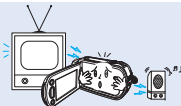

N'utilisez jamais le caméscope à proximité d'un téléviseur ou d'une radio. Cela peut induire des interférences au niveau de l'affichage sur le moniteur ou de la diffusion radio.



N'utilisez jamais le caméscope à proximité de puissantes ondes magnétiques ou radio, comme près de haut-parleurs ou de gros moteurs par exemple. Cela peut provoquer des interférences au niveau des données vidéo et audio en cours d'enregistrement.



N'utilisez que des accessoires agréés par Samsung. L'utilisation de produits de fabricants tiers peut provoquer des risques de surchauffe, d'incendie, d'explosion, de décharge électrique ou de lésions corporelles causés par un mauvais fonctionnement de l'appareil.

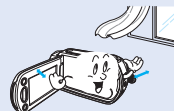

Placez le caméscope sur une surface stable dans un espace suffisant pour ne pas obstruer les orifices de ventilation de l'appareil.

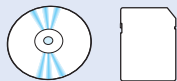

Sauvegardez vos données importantes sur un support distinct. Samsung n'est pas responsable des pertes de données.

table des matières

GUIDE DE DÉMARRAGE RAPIDE

07

07 Vous pouvez enregistrer des vidéos au format H.264 !

FAMILIARISEZ-VOUS AVEC VOTRE CAMÉSCOPE À MÉMOIRE FLASH

PRISE EN MAIN

14

- 11** Articles compris avec votre caméscope à mémoire flash
- 12** Vue d'avant et de gauche
- 13** Vue de côté et d'en dessous
- 14** Utilisation de la dragonne
- 14** Réglage de l'écran ACL
- 15** Positionnement de base du caméscope
- 16** Branchement sur une source d'alimentation
- 24** Fonctionnement de base de votre caméscope à mémoire flash
- 25** Témoins de l'écran ACL
- 31** Activation des témoins d'écran (act./Désac.) (I□I)
- 33** Menu des raccourcis (GUIDE OK)
- 35** Mise en service : fuseau horaire, horodatage et langue d'affichage à l'écran

À PROPOS DU SUPPORT DE STOCKAGE

38

- 38** Sélection du support de stockage (SMX-C13/C14 uniquement)
- 39** Insérer / éjecter une carte mémoire
- 40** Sélectionner comment choisir la carte mémoire adéquate
- 43** Durée d'enregistrement et capacité

ENREGISTREMENT

45

- 45** L'enregistrement de vidéos
- 46** Enregistrement facile pour les débutants (mode EASY Q)
- 47** Prise de photos (SMX-C13/C14 uniquement)
- 48** Zoom avant et zoom arrière

LECTURE

49

OPTIONS D'ENREGISTREMENT

54

OPTIONS DE LECTURE

71

- 49 Comment changer de mode de lecture (SMX-C13/C14 uniquement)
- 50 Lecture d'images vidéo
- 53 Visionnage des images photo (SMX-C13/C14 uniquement)

- 54 Modifier les réglages du menu
- 56 Éléments du menu
- 57 Utiliser les éléments du menu
- 57 iSCENE
- 58 Video resolution (résolution vidéo)
- 59 Photo resolution (résolution photo)
- 59 16:9 Wide (16:9)
- 60 EV
- 61 Back light (rétroéclairage)
- 62 Focus (mise au point)
- 62 Face detection (Déteçt. visages)
- 64 Anti-shake (hdis) (stabilisation(hdis))
- 65 Digital effect (effet numérique)
- 66 Fader (fondu)
- 66 Wind cut (coupe vent)
- 67 Digital zoom (zoom numérique)
- 68 Time lapse REC (enr par interv)
- 70 Guideline (viseur)

- 71 Éléments du menu
- 72 Option lecture
- 73 Delete (Suppr)
- 74 Protect (Protéger)
- 75 Story-board print (Impr story-Board)
- 76 Copy (Copie) (SMX-C13/C14 uniquement)
- 78 Divide (Divise)
- 80 Combine (Combiner)
- 81 Share mark (Symbole partage)
- 82 Slide show (diaporama) (SMX-C13/C14 uniquement)
- 83 File info (information fichier)

table des matières

OPTIONS DE RÉGLAGE

84

- 84 Modifier les réglages du menu “settings” (réglage)
- 85 Éléments du menu
- 86 Utilisation des éléments du menu de réglage
- 86 Storage (stockage) (SMX-C13/C14 uniquement)
- 86 Storage Info (info mémoire)
- 87 Format (Formatage)
- 87 File No. (N° fichier)
- 88 Time Zone (fuseau horaire)
- 90 Date/Time Set (régl date/heure)
- 90 Date Type (type date)
- 90 Time Type (type d'heure)
- 91 Date/Time Display (affichage date/heure)
- 91 LCD Brightness (luminosité LCD)
- 91 LCD Color (couleur LCD)
- 92 LCD Enhancer (Optimiseur LCD)
- 92 Auto LCD Off (Arrêt auto LCD)
- 92 Menu Design (Conception menu)
- 92 Transparency (transparent)
- 93 Beep Sound (signal sonore)
- 93 Shutter Sound (son obturateur) (SMX-C13/C14 uniquement)
- 93 Auto Power Off (arrêt automatique)
- 94 PC Software (logiciel PC)
- 94 TV Display (affichage TV)
- 94 Default Set (réglage défaut)
- 95 Version
- 95 Language
- 95 Demo (démo)

UTILISATION D'UN ORDINATEUR WINDOWS

96

- 96 Vérification de votre type d'ordinateur
- 97 Ce que vous pouvez faire avec un ordinateur windows
- 98 Utilisation du programme Intelli – studio de samsung
- 105 Utilisation du caméscope comme périphérique de stockage amovible

**RACCORDEMENT À D'AUTRES
APPAREILS**

107

- 107** Raccordement à un téléviseur
- 108 Visionner sur un écran de téléviseur
- 109 Enregistrement (reproduction) de vidéos sur un magnétoscope ou sur un graveur DVD/HDD

**ENTRETIEN ET INFORMATIONS
SUPPLÉMENTAIRES**

110

- 110** Entretien
- 111 Informations supplémentaires
- 113 Utilisation du caméscope à mémoire flash à l'étranger

DÉPANNAGE

- 114** Dépannage

CARACTÉRISTIQUES TECHNIQUES

- 127** Caractéristiques techniques

GARANTIE POUR LE CANADA

- 128**

guide de démarrage rapide



- ✦ Ce guide de démarrage rapide vous présente le mode de fonctionnement et les fonctionnalités de base de votre caméscope. Reportez-vous aux pages de référence pour plus de détails.

Vous pouvez enregistrer des vidéos au format H.264 !

Vous pouvez enregistrer des vidéos au format H.264, fort pratique pour envoyer vos vidéos par courrier électronique et les partager avec vos amis et votre famille.

Vous pouvez aussi prendre des photos avec votre caméscope. (SMX-C13/C14 uniquement).

Étape 1: Prise en main

1. Insert a memory card. ➔ page 39

- Vous pouvez utiliser sur ce caméscope les cartes mémoire SDHC (SD haute capacité) ou MMC plus disponibles dans le commerce.
- Réglez le support de stockage approprié. (SMX-C13/C14 uniquement)

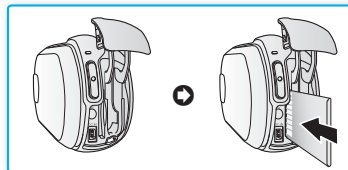

2. Insert the battery into the battery slot. ➔ page 16

- Faites glisser doucement le sélecteur de « Déverrouillage du bloc-piles » selon la direction indiquée sur l'illustration.

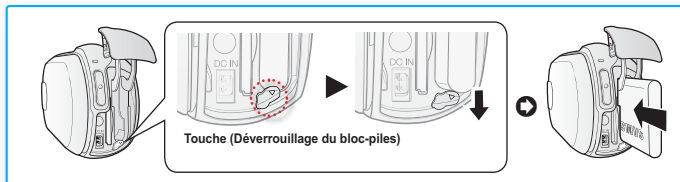

Étape 2: Enregistrement avec votre caméscope

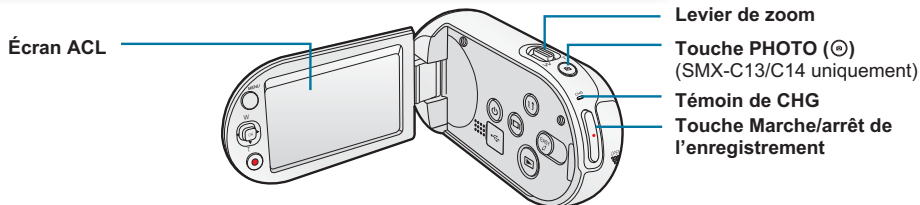

ENREGISTREMENT VIDÉO AU FORMAT H.264

Ce caméscope utilise la technologie de compression avancée H.264 pour produire des images vidéo d'une netteté remarquable. ➔ page 106

1. Déployez l'écran ACL.
2. Appuyez sur la touche **Power** (Ⓢ).
3. Appuyez sur de la touche **Début/arrêt de l'enregistrement**.
 - Pour arrêter l'enregistrement, appuyez à nouveau sur la touche **Début/arrêt de l'enregistrement**.



ENREGISTREMENT PHOTO (SMX-C13/C14 UNIQUEMENT)

1. Déployez l'écran ACL.
2. Appuyez sur la touche **Power** (Ⓢ).
3. Appuyez à fond sur le bouton **PHOTO** (Ⓢ) lorsque vous êtes fin prêt.

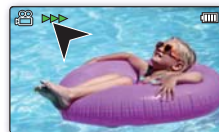

- Votre caméscope est compatible avec le format d'enregistrement H.264 qui réalise un codage efficace de vidéo haute qualité avec une moindre capacité.
- Vous pouvez enregistrer des vidéos en résolution SD (définition standard). Le réglage par défaut est « **TV Fine (720x480/60i)** » (**TV Supérieur (720x480/60i)**). ➔ page 58
- Vous ne pouvez pas enregistrer de photo lorsque vous enregistrez une vidéo.

guide de démarrage rapide

Étape 3: Lecture de vidéos ou de photos

VISIONNAGE DE L'ÉCRAN ACL DE VOTRE CAMÉSCOPE

L'index des vignettes vous permet de trouver rapidement les enregistrements souhaités.

1. Appuyez sur la touche **Mode** (Ⓜ) pour sélectionner le mode Lect.
 - L'index des vignettes apparaît. La vignette du dernier fichier créé ou lu est mise en surbrillance.
2. Réglez le mode Lect sur « **Video** » (**Vidéo**) ou « **Photo** ».
(SMX-C13/C14 uniquement)
 - Appuyez sur la touche **MENU**. Utilisez la touche de contrôle pour sélectionner « **Play Mode** » (**Mode lect**) → « **Video** » (**Vidéo**) ou « **Photo** ».
3. Utilisez la touche de contrôle pour sélectionner la vidéo ou la photo de votre choix puis appuyez sur la touche de contrôle (**OK**).



- Le réglage du menu Mode lect est disponible uniquement en mode d'affichage vignette. (SMX-C13/C14 uniquement)
- La fonction photo est disponible uniquement sur les modèles, SMX-C13/C14 uniquement.

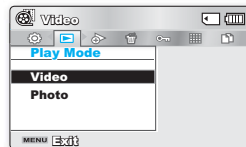
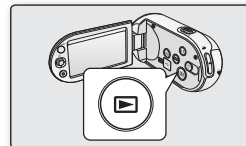

(SMX-C13/C14 uniquement)

VISIONNAGE SUR UN TÉLÉVISEUR

- Vous pouvez apprécier vos vidéos en les visionnant dans le détail, en haute qualité, sur le téléviseur connecté.
→page 108

Étape 4: Sauvegarde de vidéos et de photos enregistrées

Simple et amusant à la fois ! Profitez des différentes fonctions d'Intelli-studio sur votre ordinateur Windows.

L'utilisation du programme Intelli-studio, intégré à votre caméscope, vous permet d'importer des vidéos/photos sur votre ordinateur, d'éditer et de partager vos vidéos/photos avec vos amis. Pour les détails, reportez-vous en page 98.



IMPORTATION ET VISIONNAGE DE VIDÉOS/PHOTOS DEPUIS VOTRE ORDINATEUR

1. Lancez le programme Intelli-studio en connectant le caméscope à votre ordinateur via un câble USB.
 - Un nouvel écran pour l'enregistrement de fichiers apparaît avec la fenêtre principale d'Intelli-studio. Cliquez sur « **Yes** » (**Oui**) pour lancer la procédure de chargement.
2. Cliquez sur « **Importer fichiers** » pour importer les fichiers vidéo ou photo depuis votre ordinateur. Et vous pouvez voir l'emplacement des fichiers sur le navigateur Intelli-studio.
3. Vous pouvez double-cliquer sur le fichier de votre choix pour lancer sa lecture.

Répertoire de dossiers sur votre ordinateur

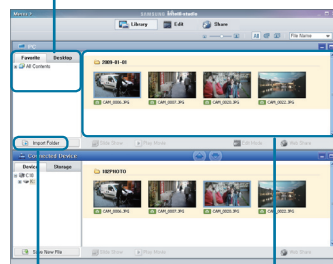

Touche « Importer les dossiers » Fichiers importés

PARTAGE DES VIDÉOS/PHOTOS SUR YouTube/Flickr

Partagez vos contenus avec le monde entier, en téléchargeant photos et vidéos directement sur un site Web à l'aide d'un simple clic. Cliquez sur l'onglet « **SHARE** » (**PARTAGER**) → « **Upload to Share Site** » dans le navigateur. ↪ page 101

 Intelli-studio s'exécute sur l'ordinateur automatiquement une fois que le caméscope est relié à l'ordinateur Windows (à condition que vous ayez spécifié « **PC Software: On** » (**Logiciel PC : Marche**)). ↪ page 94

Étape 5: Suppression de vidéos ou de photos

Si le support de stockage est saturé, vous ne pourrez pas enregistrer de nouvelles vidéos ou photos. Supprimez les données de vidéo ou de photo sauvegardées sur un ordinateur à partir du support de stockage. Vous pouvez ensuite enregistrer de nouvelles vidéos ou photos sur l'espace disponible qui vient d'être libéré sur le support de stockage.

Appuyez sur la touche **Mode** (Ⓢ) pour passer en mode Lecture → Appuyez sur la touche **MENU** → touche de contrôle (▲/▼/◀/▶/OK) pour sélectionner "Delete" (Suppr). ↪ page 73

 La fonction photo est disponible uniquement sur les modèles SMX-C13/C14 uniquement.

familiarisez-vous avec votre caméscope à mémoire flash

ARTICLES COMPRIS AVEC VOTRE CAMÉSCOPE À MÉMOIRE FLASH

Votre nouveau caméscope est distribué avec les accessoires ci-après. S'il manque un accessoire dans la boîte de livraison, contactez le Centre de service à la clientèle Samsung.

★ La forme exacte de chaque article peut varier selon le modèle.



Bloc-piles
(IA-BH130LB)



Adaptateur CA
(Typ AA-MA9)



Câble Composant/AV

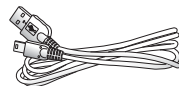

Câble USB

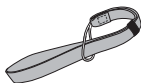

Dragonne



Guide de démarrage rapide



CD d'installation des logiciels



Carte mémoire
(En option)



Étui
(En option)



- Le contenu peut varier en fonction du lieu de vente de l'appareil.
- Les pièces et les accessoires sont disponibles chez votre revendeur Samsung le plus proche et auprès du centre de service technique.
- La carte mémoire n'est pas comprise. Voir page 40 pour les détails reliés à la carte mémoire de votre caméscope à mémoire flash.
- Votre caméscope est fourni avec un manuel d'utilisation sur CD et un guide de démarrage rapide (imprimé).
- (En option) : Cet accessoire est en option. Contactez votre revendeur Samsung le plus près pour vous en procurer.

familiarisez-vous avec votre caméscope à mémoire flash

VUE D'AVANT ET DE GAUCHE

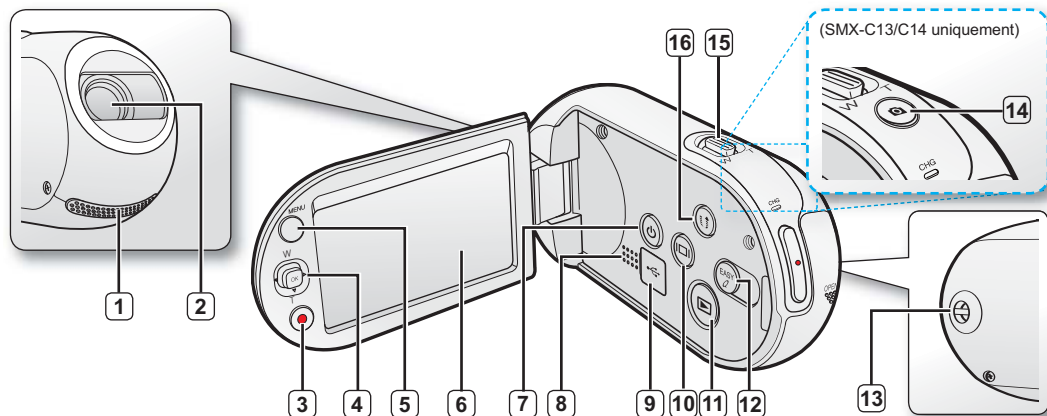

1 Microphone interne

2 Objectif

3 Touche démar./arrêt d'enregistrement

4 Touche de contrôle (▲/▼/◀▶/OK), (W/T)

5 Touche MENU

6 Écran ACL

7 Touche POWER(⊙)

8 Haut-parleur intégré

9 Prise USB (•⇄)

10 Touche Display (|□|)

11 Touche MODE (⊙)

12 Touche EASY Q

13 Boucle pour dragonne

14 Touche PHOTO (⊙) (SMX-C13/C14 uniquement)

15 Molette de zoom (W/T)

16 Touche Share (|⇄|)



Veillez à ne pas recouvrir le microphone interne et l'objectif lors de l'enregistrement.

VUE DE CÔTÉ ET D'EN DESSOUS

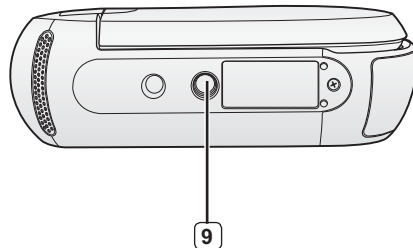
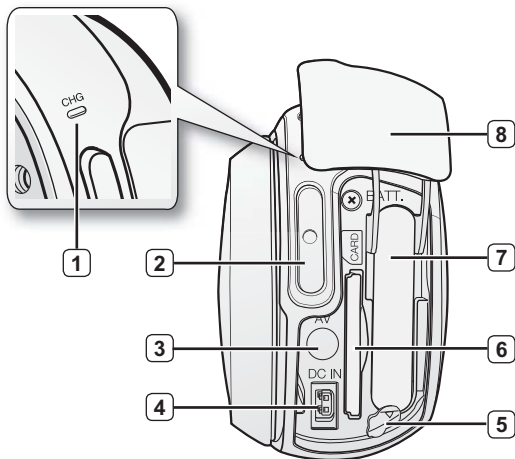

- | | | | |
|---|--------------------------------------|---|---|
| ① | Témoin de charge (CHG) | ⑥ | Compartiment de la carte mémoire |
| ② | Touche démar./arrêt d'enregistrement | ⑦ | Compartiment du bloc-piles |
| ③ | Prise du câble AV | ⑧ | Prise/Couvercle du bloc-piles/carte mémoire |
| ④ | Prise d'entrée CC (DC IN) | ⑨ | Emplacement pour trépied |
| ⑤ | Bouton d'accès au bloc-piles | | |

Cartes mémoire compatibles (32 Go maxi.)

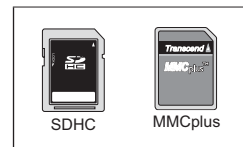

prise en main

This section provides information that you should know before using this camcorder such as how to use the provided accessories, how to charge the battery, how to setup the operation mode and initialize setup.

UTILISATION DE LA DRAGONNE

Fixez la dragonne et introduisez votre main dans la boucle pour éviter d'endommager le caméscope en le faisant tomber.

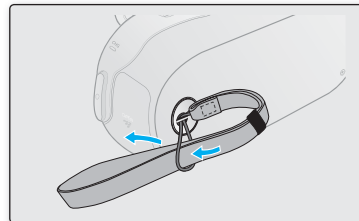

RÉGLAGE DE L'ÉCRAN ACL

Le large écran ACL de votre caméscope dispose d'une qualité d'image supérieure.

1. Déployez l'écran ACL avec le doigt.
 - L'ouverture maximale de l'écran est à angle droit (90°).
2. Faites pivoter l'écran ACL en direction de l'objectif.
 - Vous pouvez tourner l'écran jusqu'à 180° vers l'objectif et 90° en arrière. Pour visionner les enregistrements de manière plus commode, faites pivoter l'écran de 180° en direction de l'objectif puis repliez-le vers le corps de l'appareil.

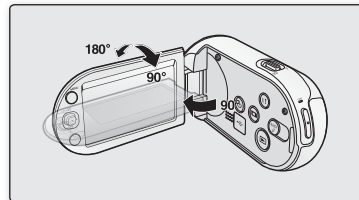

ATTENTION

Une rotation excessive peut endommager la charnière qui relie l'écran au corps de l'appareil.



- Nettoyez les traces de doigts ou de poussière sur l'écran à l'aide d'un chiffon doux.
- Lorsque l'écran ACL pivote d'un angle de 180° en direction de l'objectif, les côtés gauche et droit du sujet s'affichent en position inversée comme lorsqu'on regarde dans un miroir. Ceci n'est pas un problème et ne doit pas affecter l'image en cours d'enregistrement.

POSITIONNEMENT DE BASE DU CAMÉSCOPE

Lors d'une prise vidéo ou photo, tenez le caméscope des deux mains pour l'empêcher de trembler. Essayez d'éviter le moindre mouvement pendant la prise de vue.

Réglage de l'angle de prise de vue

Orientez l'objectif pour effectuer la mise au point sur le sujet, tel qu'indiqué dans l'illustration.

1. Tenez le caméscope des deux mains.
2. Attachez la dragonne en l'adaptant à la taille de votre main.
3. Vérifiez que vous êtes en position d'équilibre et que vous ne courez aucun risque de collision avec une autre personne ou un objet.
4. Orientez l'objectif pour effectuer la mise au point sur le sujet, tel qu'indiqué dans l'illustration.

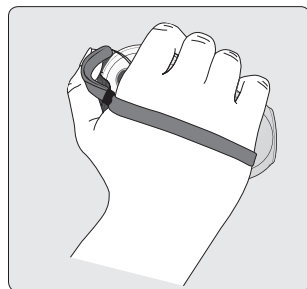

- This camcorder lens angle is approx. 25° higher than the rest of the camcorder body. Make sure the camcorder lens is angled for proper shooting.
- Il est recommandé de toujours filmer dos au soleil.



BRANCHEMENT SUR UNE SOURCE D'ALIMENTATION

- Assurez-vous de charger le bloc-piles avant d'utiliser le caméscope à mémoire flash.
- Utilisez un bloc-piles de type **IA-BH130LB** uniquement.
- Il se peut que le bloc-piles soit légèrement chargée au moment de l'achat.

Insertion/éjection du bloc-piles

Nous vous recommandons de vous procurer un ou plusieurs blocs-piles supplémentaires pour une utilisation continue de votre caméscope à mémoire flash.

Insertion du bloc-piles

1. Faites glisser le couvercle du logement du bloc-piles tel qu'illustré sur la figure.
2. Insérez le bloc-piles dans son logement jusqu'à ce que vous entendiez un léger déclic.
 - Prenez soin d'orienter le logo **SAMSUNG** vers la gauche lorsque vous placez le bloc-piles tel qu'indiqué sur le schéma.
3. Faites coulisser le couvercle du logement du bloc-piles pour le refermer.

Éjection du bloc-piles

1. Faites glisser le couvercle du logement du bloc-piles pour l'ouvrir et appuyez sur le bouton de verrouillage.
 - Poussez doucement le bouton de verrouillage du bloc-piles dans le sens indiqué sur l'illustration pour l'éjecter.
2. Retirez le bloc-piles dans le sens indiqué sur l'illustration.
3. Faites coulisser le couvercle du logement du bloc-piles pour le refermer.



- Lorsque vous n'utilisez pas le caméscope à mémoire flash, il est préférable d'en retirer le module batterie et de stocker ce dernier séparément.
- Nous vous recommandons de prévoir une batterie supplémentaire complètement chargée pour une utilisation prolongée de l'appareil en extérieur.
- Contactez votre centre de service technique Samsung le plus proche pour l'achat d'un module batterie supplémentaire.

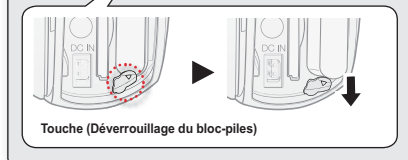
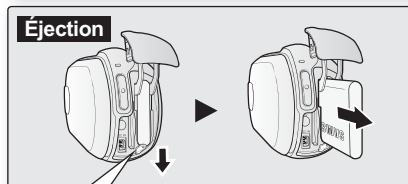
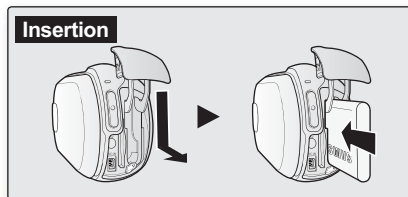

Charge du bloc-piles

Vous pouvez recharger le bloc-piles à l'aide d'un adaptateur CA ou d'un câble USB.

1. Insérez un bloc-piles dans le caméscope à flash. ➔ page 16
2. Appuyez sur l'interrupteur **Power** (Ⓞ) pour mettre le caméscope hors tension.
3. Ouvrez le couvercle du connecteur de l'unité.
4. Chargez le bloc-piles en utilisant l'**adaptateur CA** ou le **câble USB**.
 - Le témoin de charge CHG s'allume et le chargement démarre. Une fois le bloc-piles complètement chargé, le témoin de charge (CHG) s'allume en vert. ➔ page 18

Utilisation de l'adaptateur CA	Connectez correctement l'adaptateur CA au caméscope et branchez-le dans la prise murale.
Utilisation du câble USB	Connectez correctement l'extrémité du câble USB au caméscope et branchez l'autre extrémité dans le port USB de l'ordinateur.

Connexion de l'adaptateur CA

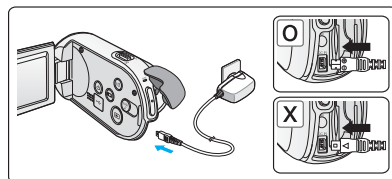

Branchement du câble USB

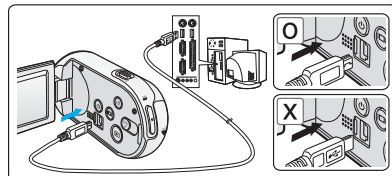

- Le chargement de la batterie à basse température peut prendre plus de temps ou ne pas aboutir à une charge complète (le voyant vert ne s'allume pas dans ce cas).
- Vérifiez qu'aucune substance étrangère n'est contenue dans la prise et la fiche lorsque vous connectez l'alimentation secteur au caméscope à mémoire flash.
- Veillez à charger complètement la batterie avant d'utiliser l'appareil.
- Si vous utilisez l'alimentation secteur, placez l'appareil à proximité de la prise murale. Au moindre dysfonctionnement observé lors de l'utilisation du caméscope à mémoire flash, débranchez immédiatement l'alimentation secteur de la prise murale.
- N'utilisez pas l'alimentation secteur dans un espace réduit ou étroit, comme par exemple entre les meubles.



- Pour l'enregistrement en intérieur avec la prise murale disponible, il est commode d'utiliser l'alimentation secteur au lieu du module batterie.
- Il est recommandé de charger le module batterie à une température ambiante de 10°C ~ 30°C.
- Lors du chargement de l'appareil, la connexion simultanée du câble USB et de l'adaptateur CA revient à utiliser le seul adaptateur CA.
- Même lorsque le courant électrique est branché, le bloc-piles continue d'être chargé à l'aide de l'adaptateur CA ou du câble USB. Cependant, il faut plus de temps pour charger le bloc-piles lorsque l'appareil est alimenté par secteur. Il est donc recommandé de conserver le caméscope éteint pendant toute la durée du chargement.

prise en main

Témoin de charge

Trucs pour déterminer le niveau de charge du bloc-piles

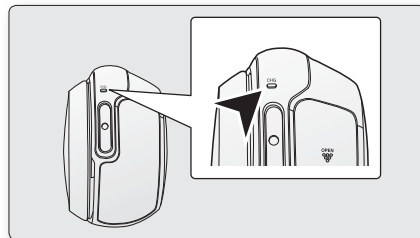

- ✦ La couleur de la DEL indique le niveau de charge.
 - Si le bloc-piles est complètement chargé, le témoin de charge est vert.
 - Pendant le chargement du bloc-piles, le témoin de charge s'allume en orange.
 - Si une erreur se produit pendant le chargement du bloc-piles, le témoin de charge clignotera en orange.



<Témoin de charge>

Témoin de charge (CHG)







La couleur du témoin de chargement indique l'état de charge.

Niveau de charge	Charge	
	Charge	Charge pleine
Couleur de la DEL	 (Orange)	 (Vert)

- Au bout de 5 minutes d'inactivité lorsque l'écran LCD est fermé, le témoin vert de charge clignote pour indiquer que le caméscope est branché. (le bloc-piles étant utilisé comme source principale d'alimentation)

Affichage du niveau de charge du bloc-piles

L'affichage du niveau de charge du bloc-piles permet de visualiser la quantité d'énergie restante.

Témoin du niveau du bloc-piles	État	Message
	Bloc-piles plein	-
	Épuisé de 20 % à 40 %	-
	Épuisé de 40 % à 60 %	-
	Épuisé de 60 % à 80 %	-
	Épuisé de 80 % à 99 %	-
	Épuisé (le témoin de niveau clignote) : L'appareil est sur le point de s'éteindre. Remplacez le bloc-piles dès que possible.	-
-	(Le témoin clignote) : L'appareil va s'éteindre automatiquement au bout de 3 secondes.	"Low battery" (Batterie faible)

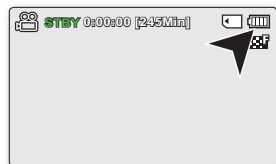

- Avant d'utiliser le caméscope à mémoire flash, chargez le bloc-piles.
- Les chiffres ci-dessus sont calculés pour un bloc-piles complètement chargé, à une température de fonctionnement normale. Une faible température ambiante peut avoir un impact sur la durée d'utilisation du bloc-piles.

prise en main

Durée de charge, d'enregistrement et de lecture avec un bloc-piles complètement chargé (sans utilisation de zoom, etc.)

- Les durées approximatives avec un bloc-piles complètement chargé vous sont offertes comme référence :

Type de bloc-piles		IA-BH130LB				
Durée de charge		Utilisation de l'adaptateur CA			Env. 2 h	
		Utilisation du câble USB			Env. 4 h	
Résolution de la vidéo		720 x 480 (60i) Env. 2 h			640 x 480 (30p)	
		TV Super Fine (TV élevé) (SF)	TV Fine (TV Supérieur) (SF)	TV Normal (NF)	Web Fine (WF)	Web Normal (WN)
Mode	Durée d'enregistrement en continu	environ 160min.				
	Durée de lecture	environ 180min.				

- La durée n'apparaît qu'à titre indicatif. Les valeurs ci-dessus ont été mesurées par Samsung dans des conditions d'essai et peuvent varier en fonction de l'utilisateur et des conditions d'utilisation.
- Nous vous recommandons d'utiliser l'adaptateur secteur CA lors de l'exécution de la fonction Enr par interv.

Enregistrement en rafale (sans zoom)

La durée d'enregistrement en continu du tableau démontre la durée d'enregistrement disponible pour un caméscope à mémoire flash en mode d'enregistrement et sans utilisation d'autres fonctions après le lancement de l'enregistrement. Dans des conditions d'enregistrement réelles, le bloc-piles peut s'épuiser 2 ou 3 fois plus rapidement que la durée de référence puisque les fonctions d'enregistrement, de démarrage et d'arrêt, de zoom et de lecture sont utilisées. Prévoyez que la durée d'enregistrement avec un bloc-piles complètement chargé demeure entre 1/2 et 1/3 de celle de la table. Gardez un type et un nombre suffisant de blocs-piles à portée de la main pour la durée d'enregistrement anticipée. Notez que le bloc-piles s'épuise plus rapidement dans un environnement froid.



La durée de charge varie en fonction du niveau de charge restant.

À propos des blocs-piles

- Les avantages du bloc-piles : Le bloc-piles est petit mais possède une grande capacité d'accumulation. Le bloc-piles doit être mis sous charge à une température comprise entre 10 et 30 °C (50 et 86 °F). Cependant, lorsqu'il est exposé à des températures froides (en dessous de 0 °C (32 °F)), sa durée de service est réduite et il peut cesser de fonctionner. Si cela se produit, mettez-le dans vos poches ou dans un endroit chaud et protégé pour quelques minutes, puis replacez-le dans le caméscope mémoire.
- La durée d'enregistrement est sensiblement réduite lorsqu'il fait froid. Les durées d'enregistrement en continu données dans le manuel d'utilisation ont été établies à l'aide d'un bloc-piles complètement chargée fonctionnant à 25 °C (77 °F). Étant donné que la température et les conditions d'utilisation peuvent varier, la durée d'enregistrement en continu correspondant à la charge restante du bloc-piles peut différer des valeurs données dans le manuel.

À propos de la manipulation du bloc-piles

- Afin de ménager le bloc-piles, éteignez votre caméscope lorsque vous ne vous en servez pas.
- Pour économiser le bloc-piles, vous pouvez activer la fonction **"Auto Power Off" (Arrêt automatique)**, qui permet de mettre le caméscope à mémoire flash hors tension lorsque celui-ci n'est plus utilisé pendant 5 minutes. Pour désactiver cette option, changez le réglage de la fonction **"Auto Power Off" (Arrêt automatique)** en le spécifiant sur **"Off" (Arrêt)**. ➔ page 93
- Évitez de toucher aux bornes ou évitez qu'elles ne viennent en contact avec des objets en métal.
- Confirmez que le bloc-piles est inséré correctement. Ne laissez jamais tomber le bloc-piles. Vous risquez de l'endommager.
- Prenez soin de garder le bloc-piles hors de portée des enfants. Un enfant pourrait l'avalier.
- L'utilisation répétée de l'écran ACL, les lectures fréquentes, le rebobinage ou l'avance rapide contribuent à une dépense plus rapide de l'énergie du bloc-piles.
- Retirez le bloc-piles et rangez-le après en avoir terminé avec votre caméscope à mémoire flash.
- Il peut se décharger complètement s'il est laissé dans le caméscope sur une période prolongée.
 - Un bloc-piles complètement à plat peut ne pas allumer le témoin de chargement DEL.
Puisqu'il est conçu pour protéger le bloc-piles, le témoin de charge DEL s'allume habituellement en deçà de 5 minutes. Ne vous en inquiétez pas.

prise en main

Entretien du bloc-piles

- Nous vous conseillons donc d'utiliser un bloc-piles identique à l'original disponible chez tous les détaillants Samsung. Lorsque le bloc-piles arrive en fin de vie, adressez-vous à votre détaillant le plus proche.
Le bloc-piles doivent être traités comme des déchets chimiques.
- Éliminez les corps étrangers des bornes avant d'insérer le bloc-piles.
- Ne placez pas le bloc-piles à proximité d'une source de chaleur (feu ou appareil de chauffage, par exemple).
- Le bloc-piles ne doit être ni démonté, ni forcé, ni chauffé.
- Évitez de court-circuiter les bornes + et – du bloc-piles.
Des fuites, dégagements de chaleur, surchauffes ou incendies peuvent en résulter.
- N'exposez pas le bloc-piles à l'humidité ou à l'eau. Ce dernier n'est pas résistant à l'eau.
- Les cellules internes risquent de s'abîmer si le bloc-piles est complètement déchargé.
Le bloc-piles risque de fuir s'il est complètement déchargée.
- Retirez-le du chargeur ou de l'appareil sous tension s'il n'est pas utilisé. Si le bloc-piles est laissé dans son logement, il continue de se décharger, même lorsque le caméscope à mémoire flash est hors tension.
- Si vous n'utilisez pas le caméscope à mémoire flash pendant une période prolongée : nous vous conseillons de charger complètement le bloc-piles deux fois par an (aux 6 mois), de l'installer dans le caméscope à mémoire flash et de l'épuiser : retirez-le ensuite et rangez-le à nouveau dans un endroit frais.

À propos de l'autonomie du bloc-piles.

- L'autonomie du bloc-piles diminue avec le temps et une utilisation répétée. Si son autonomie entre les charges diminue de façon importante, ils est fort probablement l'heure de le remplacer.
- La durée de tout bloc-piles est contrôlée par ses conditions de rangement, d'utilisation et les conditions environnementales.

Utilisez toujours des blocs-piles approuvés par Samsung. N'utilisez pas des blocs-piles d'autres fabricants. Autrement, vous exposez l'appareil à des risques de surchauffe, d'incendie ou d'explosion. Samsung ne saurait être tenu responsable des problèmes causés par l'utilisation d'un bloc-piles non recommandé.

Utilisation d'une source de courant domestique

Effectuez les mêmes branchements que pour le chargement du bloc-piles.
Dans le cas présent, le bloc-piles ne perd pas son énergie.

Utilisation du caméscope à mémoire flash avec l'adaptateur CA

Nous vous recommandons d'utiliser l'adaptateur CA pour alimenter le caméscope à mémoire flash à partir d'une prise murale pour en définir les paramètres, pour effectuer une lecture ou si vous l'utilisez à l'intérieur.

- Effectuez les mêmes branchements que pour le chargement du bloc-piles. ➔ page 17



ATTENTION

- Avant de retirer la source d'alimentation, veillez à ce que le caméscope à mémoire flash soit hors tension. Le non respect de cette procédure peut provoquer une défaillance du caméscope à mémoire flash.
- Branchez l'adaptateur CA sur une prise murale à proximité. Débranchez immédiatement l'adaptateur CA de la prise murale si toute défaillance se produit en cours d'utilisation du caméscope à mémoire flash.
- Évitez de brancher l'adaptateur CA dans un espace étroit comme entre le mur et un meuble.



- Veillez à utiliser l'adaptateur CA spécifié par le fabricant pour alimenter le caméscope à mémoire flash. L'utilisation d'un autre type d'adaptateur CA peut provoquer un incendie ou une décharge électrique.
- L'adaptateur CA peut être utilisé dans tous les pays. Une fiche d'adaptation CA est nécessaire dans certains pays. Vous pouvez vous en procurer une chez votre détaillant.

Fonction Auto Power Off (Arrêt automatique)

Pour économiser le bloc-piles, vous pouvez activer la fonction **"Auto Power Off" (Arrêt automatique)**, qui permet de mettre le caméscope à mémoire flash hors tension lorsque celui-ci n'est plus utilisé pendant 5 minutes. Pour désactiver cette option, changez le réglage de la fonction **"Auto Power Off" (Arrêt automatique)** en le spécifiant sur **"Off" (Arrêt)**. ➔ page 93



Après 5 minutes

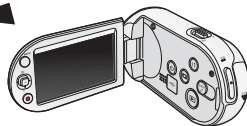

FONCTIONNEMENT DE BASE DE VOTRE CAMÉSCOPE À MÉMOIRE FLASH

Cette section vous présente les techniques fondamentales de l'enregistrement de vidéos et d'images photo ainsi que les réglages de base de votre caméscope à mémoire flash. Spécifiez le mode de fonctionnement approprié, selon votre préférence, à l'aide de l'interrupteur **Power** (⏻) et de la touche **Mode** (Ⓜ).

Mise sous et hors tension du caméscope à mémoire flash

Vous pouvez mettre l'appareil sous ou hors tension en appuyant sur l'interrupteur **Power** (⏻).

1. Ouvrez l'écran ACL et appuyez sur l'interrupteur **Power** (⏻) afin de mettre le caméscope sous tension.
2. Appuyez sur l'interrupteur **Power** (⏻) pour mettre le caméscope hors tension.

Configuration des modes de fonctionnement

- Vous pouvez basculer le mode de fonctionnement dans l'ordre suivant à chaque fois que vous appuyez sur la touche **Mode** (Ⓜ).
 - Mode Enregistrement → Mode Enregistrement → Mode Lecture

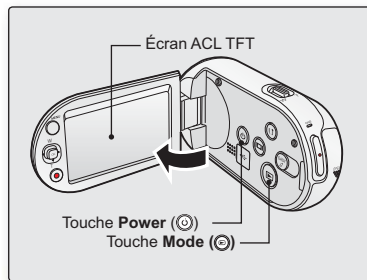

Mode	Fonctions
Mode Enregistrement	Pour enregistrer des vidéos ou des photos (SMX-C13/C14 uniquement).
Mode Lecture	Pour lire ou modifier des vidéos ou des photos (SMX-C13/C14 uniquement).

Mise en service du caméscope

- Lorsque vous utilisez le caméscope pour la première fois ou que vous le réinitialisez, l'écran du fuseau horaire s'affiche au démarrage. Sélectionnez votre emplacement géographique puis réglez la date et l'heure. Si vous ne réglez pas la date et l'heure, l'écran de réglage de la date et de l'heure s'affichera à chaque fois que vous allumerez le caméscope.



- Ce caméscope dispose d'un seul mode d'enregistrement, qui permet de combiner les enregistrements de vidéos et de photos. Vous pouvez ainsi facilement enregistrer des vidéos et des photos sous le même mode, sans avoir à changer de mode d'enregistrement. (SMX-C13/C14 uniquement)
- Lorsque vous allumez le caméscope à mémoire flash, sa fonction d'autodiagnostic s'active et un message pourrait s'afficher. Dans ce cas, reportez vous à la rubrique "Avertissements et messages" (pages 114 à 116) et corrigez le problème.

TÉMOINS DE L'ÉCRAN ACL

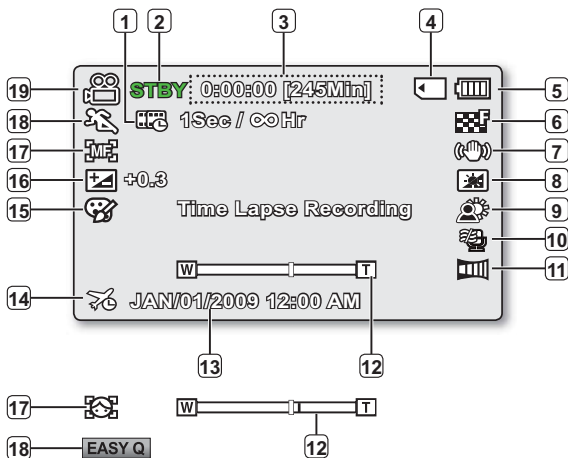

Mode d'enregistrement vidéo (SMX-C10/C100 uniquement)

- | | |
|----|--|
| 1 | Enregistrement à intervalles * |
| 2 | Mode opérationnel ([STBY] (veille) / ● (enregistrement)) |
| 3 | Minuterie (durée d'enregistrement vidéo : durée d'enregistrement restante) |
| 4 | Support de stockage (Carte mémoire) |
| 5 | Renseignements sur le bloc-piles (niveau de charge) |
| 6 | Résolution de la vidéo |
| 7 | Anti-Shake (HDIS) (Stabilisation(HDIS)) |
| 8 | Égalisateur paramétrique de l'ACL * |
| 9 | Back Light (Rétroéclairage) |
| 10 | Wind Cut (Coupe vent) |
| 11 | Fader (Fondu) * |
| 12 | Zoom (Optical zoom / Digital zoom (Zoom Optique/Zoom numérique)) |
| 13 | Date/Time (Date/Heure) d'affichage |
| 14 | Time Zone (Fuseau Horaire) |
| 15 | Digital Effect (Effet numérique) |
| 16 | EV (Valeur d'exposition) * |
| 17 | Manual Focus (Mise au point manuelle) * / Face Detection (Détection visages) * |
| 18 | iSCENE / EASY Q * |
| 19 | Mode Enregistrement |



- L'écran ci-dessus est présenté à titre d'exemple : Il est différent de votre écran.
- Les témoins d'écran sont fondés sur une capacité de mémoire de 8 Go (carte mémoire SDHC).
- Les fonctions comportant un * ne sont pas conservées au redémarrage du caméscope à mémoire flash.
- Les indications d'affichage et leur ordre sont sujets à modification sans préavis afin d'en améliorer la performance.

TÉMOINS DE L'ÉCRAN ACL

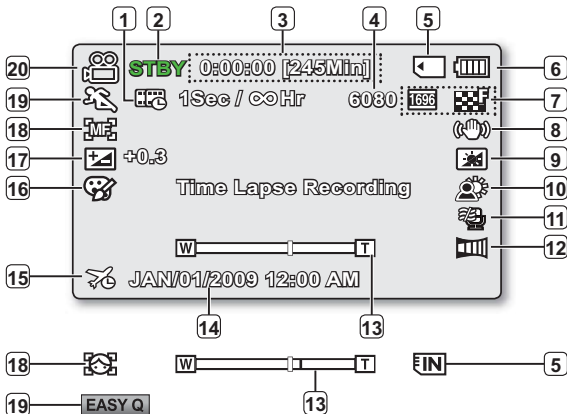

- L'écran ci-dessus est présenté à titre d'exemple : Il est différent de votre écran.
- Les témoins d'écran sont fondés sur une capacité de mémoire de 8 Go (carte mémoire SDHC).
- Les fonctions comportant un * ne sont pas conservées au redémarrage du caméscope à mémoire flash.
- Les indications d'affichage et leur ordre sont sujets à modification sans préavis afin d'en améliorer la performance.
- La fonction photo est disponible uniquement sur les modèles SMX-C13/C14.
- Ce caméscope dispose d'un seul mode d'enregistrement, qui permet de combiner les enregistrements de vidéos et de photos. Vous pouvez ainsi facilement enregistrer des vidéos et des photos sous le même mode, sans avoir à changer de mode d'enregistrement. (SMX-C13/C14 uniquement)
- Le nombre total de photos enregistrables est calculé en fonction de l'espace disponible sur le support de stockage.

Mode d'enregistrement vidéo et photo (SMX-C13/C14 uniquement)

- | | |
|----|--|
| 1 | Enregistrement à intervalles * |
| 2 | Mode opérationnel ([STBY] (veille) / ● (enregistrement)) |
| 3 | Minuterie (durée d'enregistrement vidéo : durée d'enregistrement restante) |
| 4 | Compteur d'images photo (nombre total d'images photo pouvant être enregistrées) |
| 5 | Support de stockage (mémoire intégrée ou carte mémoire (SMX-C13/C14 uniquement)) |
| 6 | Renseignements sur le bloc-piles (niveau de charge) |
| 7 | Résolution image photo, Résolution image vidéo |
| 8 | Anti-Shake (HDIS) (Stabilisation(HDIS)) |
| 9 | Égalisateur paramétrique de l'ACL * |
| 10 | Back Light (Rétroéclairage) |
| 11 | Wind Cut (Coupe vent) |
| 12 | Fader (Fondu) * |
| 13 | Zoom (Optical zoom /Digital zoom (Zoom Optique/Zoom numérique)) |
| 14 | Date/Time Display (Aff. date/heure) |
| 15 | Time Zone (Fuseau Horaire) |
| 16 | Digital Effect (Effet numérique) |
| 17 | EV (Valeur d'exposition) * |
| 18 | Manual Focus (Mise au point manuelle) * / Face Detection (Déteçt visages) * |
| 19 | iSCENE / EASY Q * |
| 20 | Mode Enregistrement |

TÉMOINS DE L'ÉCRAN ACL

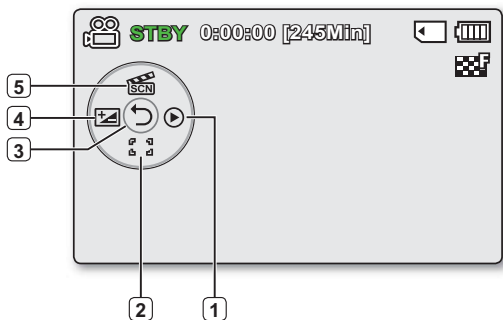

Mode d'enregistrement vidéo :
Menu des raccourcis (Guide OK)

- | | |
|---|---|
| 1 | Quick View |
| 2 | Focus(Auto Focus/Face Detection/Manual Focus)
(Mise au point (Mise au point auto/Détection visages/Mise au point manuelle)*) |
| 3 | Shortcut menu (OK Guide) / Return (Menu des raccourcis (Guide OK)/Retour) |
| 4 | EV (Valeur d'exposition)* |
| 5 | iSCENE |

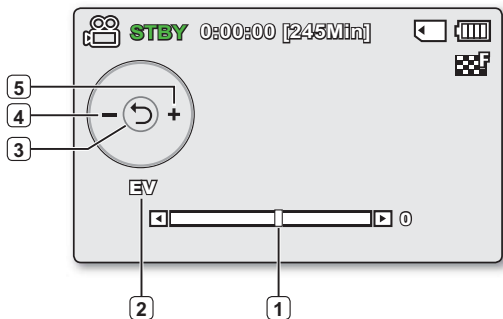

Mode d'enregistrement vidéo :
Menu des raccourcis (Manuel)

- | | |
|---|---------------------------------------|
| 1 | Barre du contrôle manuel/valeur |
| 2 | Nom de menu |
| 3 | Menu des raccourcis (Guide OK)/Retour |
| 4 | Réglage de la valeur (bas) |
| 5 | Réglage de la valeur (haut) |

-  L'illustration à gauche montre l'écran EV (Valeur d'exposition).
- Les fonctions comportant un * ne sont pas conservées au redémarrage du caméscope à mémoire flash.
- Servez-vous de la touche de raccourcis afin d'accéder directement au menu sélectionné. Appuyez sur la touche OK afin d'afficher le menu des raccourcis les plus fréquemment utilisés sur l'écran LCD.

prise en main

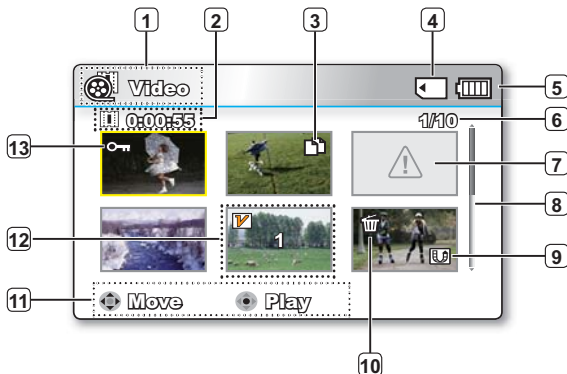

Mode de lecture vidéo : Vignette

1	Mode de lecture vidéo
2	Durée de l'enregistrement
3	Copie sélectionnée (SMX-C13/C14 uniquement)
4	Support de stockage (mémoire intégrée ou carte mémoire (SMX-C13/C14 uniquement))
5	Renseignements sur le bloc-piles (niveau de charge/durée)
6	Nom de fichier décompte actuel/Nombre total de fichiers
7	Erreur fichier
8	Barre de défilement
9	Symbole partage
10	Sélection de la date
11	Guide des touches
12	Modification (Combine)
13	Protection (Protéger)

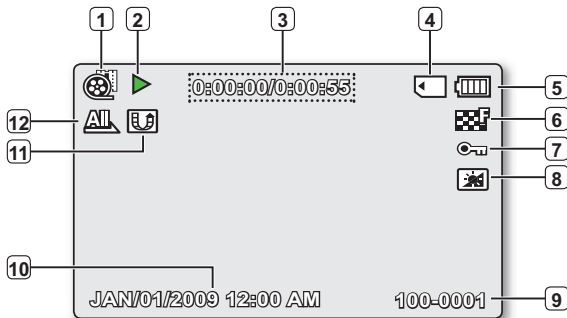

Mode de lecture vidéo : Vue unique

1	Mode de lecture vidéo
2	État de la lecture (Lecture (▶) / Pause (⏸))
3	Compteur (temps écoulé/durée de l'enregistrement)
4	Support de stockage (mémoire intégrée ou carte mémoire (SMX-C13/C14 uniquement))
5	Renseignements sur le bloc-piles (niveau de charge)
6	Résolution de la vidéo
7	Protect (Protéger)
8	Égalisateur paramétrique de l'ACL
9	Nom de fichier
10	Date/Time Display (Aff. date/heure)
11	Symbole partage
12	Options de lecture

TÉMOINS DE L'ÉCRAN ACL

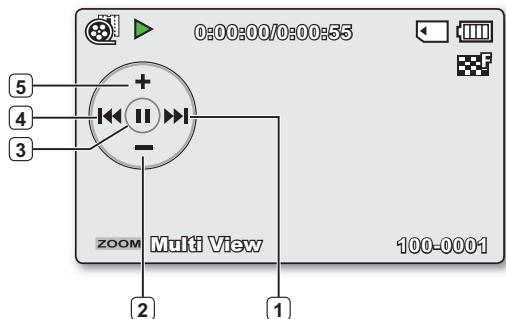

Mode de lecture vidéo :
Menu des raccourcis (Guide OK)

- 1 Déplacement vers le fichier suivant/
Avance rapide ➔page 32
- 2 Diminution du volume
- 3 Lecture (▶) / Pause (II)
- 4 Déplacement vers le fichier précédent /
Rembobinage ➔page 32
- 5 Augmentation du volume

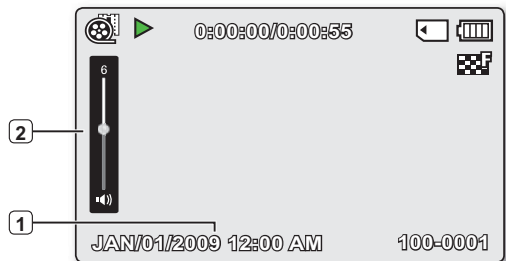

Mode de lecture vidéo : Unique (Volume)

- 1 Date/Heure
- 2 Barre du volume

prise en main

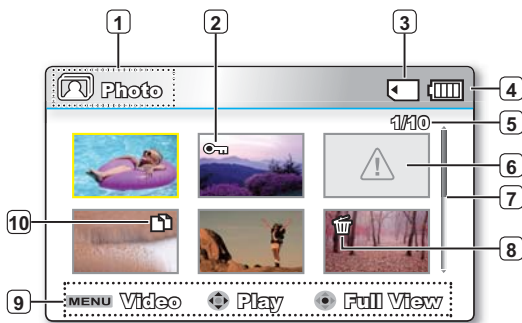

Mode Enregistrement photo : Vignette (SMX-C13/C14 uniquement)

- | | |
|----|--|
| 1 | Mode Enregistrement photo |
| 2 | Protection (Protéger) |
| 3 | Support de stockage (mémoire intégrée ou carte mémoire (SMX-C13/C14 uniquement)) |
| 4 | Renseignements sur le bloc-piles (niveau de charge/durée) |
| 5 | Nom de fichier décompte actuel/Nombre total de fichiers |
| 6 | Erreur fichier |
| 7 | Barre de défilement |
| 8 | Sélection de la date |
| 9 | Guide des touches |
| 10 | Copie sélectionnée |

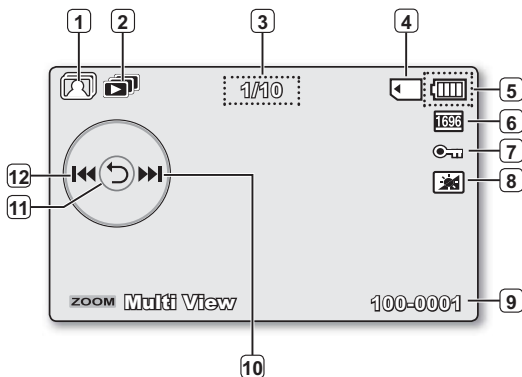

Mode Enregistrement photo : Vue unique (SMX-C13/C14 uniquement)

- | | |
|----|--|
| 1 | Mode Enregistrement photo |
| 2 | Diaporama |
| 3 | Compteur d'images (image actuelle/nombre total d'images enregistrées) |
| 4 | Support de stockage (mémoire intégrée ou carte mémoire (SMX-C13/C14 uniquement)) |
| 5 | Renseignements sur le bloc-piles (niveau de charge/durée) |
| 6 | Résolution image photo |
| 7 | Protection (Protéger) |
| 8 | Égalisateur paramétrique de l'ACL |
| 9 | Nom de fichier (numéro de fichier) |
| 10 | Guide OK (Image précédente) |
| 11 | Shortcut menu (OK Guide) / Return (Menu des raccourcis (Guide OK)/Retour) |
| 12 | Guide OK (Image précédente) |



La fonction photo est disponible uniquement sur les modèles SMX- C13/C14.

ACTIVATION DES TÉMOINS D'ÉCRAN (ACT./DÉSAC.) (I□I)

Pour basculer le mode d'affichage de l'information à l'écran

- Vous pouvez basculer le mode d'affichage de l'information à l'écran : Appuyez sur la touche **Display (Affichage)** (I□I) pendant que la caméra est activée. Les modes complet et minimal s'affichent en alternance.
 - **Mode d'affichage complet** : toutes les informations s'affichent.
Mode d'affichage minimal : seul le témoin d'état de fonctionnement s'affiche.
-  • Si le caméscope à mémoire flash doit vous avertir d'une erreur, un message s'affiche.
- Sur l'écran de menu ou de menu rapide, la touche **Display (Affichage)** (I□I) est désactivée.

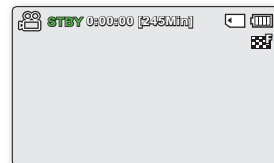
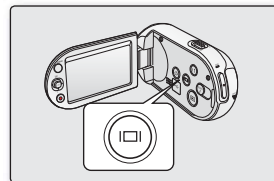







<Mode d'affichage complet>



<Mode d'affichage minimal>

Utilisation des touches de contrôle

Touche	Mode Enregistrement (📹)	Mode Lecture		Menu selection
		Mode Lecture vidéo (📺)	Mode Lecture photo (📷)	
 OK	<ul style="list-style-type: none"> - Accès au menu des raccourcis - Confirmer la sélection - Quitter le menu des raccourcis 	<ul style="list-style-type: none"> - Le menu des raccourcis (guide OK) s'affiche. - Lecture/Pause 	Lecture d'une seule image 	Confirmer la sélection
 VERS LE HAUT	Zoom (grand angle)	Augmentation du volume	-	Déplacer le curseur vers le haut
 VERS LE BAS	Zoom (téléobjectif)	Réduire le volume	-	Déplacer le curseur vers le bas
 GAUCHE	-	<ul style="list-style-type: none"> - Recherche en cours de lecture Vitesse de recherche arrière (RPS - Reverse Playback Search) : x2→x4→x8→x16 - Sauter à la lecture précédente 	Image précédente	Permet de revenir au menu précédent
 DROITE	-	<ul style="list-style-type: none"> - Recherche en cours de lecture Vitesse de recherche avant (FPS - Forward Playback Search) : x2→x4→x8→x16 - Sauter à la lecture suivante - Lecture image par image - Lecture en ralenti (Vitesse de lecture au ralenti: x1/2 → x1/4 → x1/8 → x 1/16) 	Image suivante	Passer au menu suivant



La fonction photo est disponible uniquement sur les modèles SMX- C13/C14.

prise en main

MENU DES RACCOURCIS (GUIDE OK)

Le menu des raccourcis (guide OK) présente les fonctions le plus souvent utilisées selon le mode sélectionné.

✦ Exemple : Réglage de l'option iSCENE en mode Enregistrement vidéo via le menu de raccourcis (Guide OK).







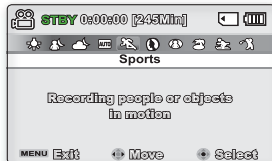
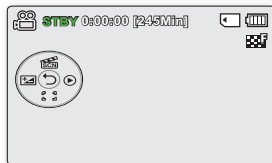
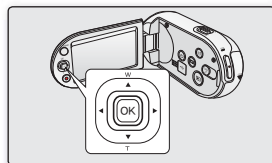

1. Appuyez sur la touche **OK** en mode STBY.
 - Le menu des raccourcis (guide OK) s'affiche.
2. Appuyez sur la touche de contrôle (**▲**) pour sélectionner le mode « **iSCENE** ».
 - Le menu du mode « **iSCENE** » apparaît. Utilisez la touche de contrôle (**◀ / ▶**) pour sélectionner l'élément de sous-menu souhaité.
3. Appuyez sur la touche **OK** pour confirmer votre choix.
 - Le témoin (**📡**) de l'élément de sous-menu sélectionné s'affiche à l'écran.
 - Appuyez sur la touche **OK** pour quitter le menu des raccourcis.



- Le menu des raccourcis (guide OK) n'est pas disponible en mode EASY Q.
- Avant de sélectionner un élément de menu, vérifiez d'abord que vous avez spécifié le mode approprié.



Fonction Raccourcis à l'aide des touches de contrôle

Touche	Mode Enregistrement (📹)	Mode Lecture	
		Mode Lecture vidéo (📺)	Mode Lecture photo (📷)
 OK	 <ul style="list-style-type: none"> - Accès au menu des raccourcis - Confirmer la sélection - Quitter le menu des raccourcis 	<ul style="list-style-type: none"> - Le menu des raccourcis (guide OK) s'affiche. - Lecture/Pause 	Lecture d'une seule image 
 VERS LE HAUT	iSCENE	Augmenter le volume	-
 VERS LE BAS	Focus (Mise au point)	Réduire le volume	-
 GAUCHE	EV	<ul style="list-style-type: none"> - Recherche en cours de lecture Vitesse de recherche arrière (RPS - Reverse Playback Search) : x2→x4→x8→x16 - Sauter à la lecture précédente 	Image précédente
 DROITE	Quick View	<ul style="list-style-type: none"> - Recherche en cours de lecture Vitesse de recherche avant (FPS - Forward Playback Search) : x2→x4→x8→x16 - Sauter à la lecture suivante - Lecture image par image - Lecture en ralenti (Vitesse de lecture au ralenti: x1/2 → x1/4 → x1/8 → x 1/16) 	Image suivante



La fonction photo est disponible uniquement sur les modèles SMX- C13/C14.

prise en main

MISE EN SERVICE : FUSEAU HORAIRE, HORODATAGE ET LANGUE D’AFFICHAGE À L’ÉCRAN

- La fonction de mise en service est disponible dans tous les modes.
- Configurez la langue d'affichage de votre choix pour lire les menus ou les messages.
- Configurez la fonction date/heure afin de pouvoir l'enregistrer.

Allumage du caméscope et réglage de l'horodatage

Réglez l'horodatage lorsque vous utilisez le caméscope à mémoire flash pour la première fois. Si vous ne configurez pas l'horodatage, le menu de réglage s'affiche dès l'allumage du caméscope à mémoire flash.

1. Ouvrez l'écran ACL et appuyez sur l'interrupteur **Power** (☺) afin de mettre le caméscope sous tension.
 - À la première mise sous tension de votre caméscope, l'écran qui s'affiche indique le fuseau horaire correspondant à celui de Londres et Lisbonne.
[GMT 00:00]
 - Vous pouvez également régler l'option Time Zone (Fuseau Horaire) ("**Home**" (**Local**) depuis le menu "**Settings**" (**Réglage**)). ➔ page 88
2. Sélectionnez la zone géographique souhaitée à l'aide de la touche de **contrôle** (◀ / ▶) puis appuyez sur la touche **OK**.
 - L'écran Date/Time Set (Réglage Date/Heure) apparaît.
3. Sélectionnez les informations de date et d'heure et modifiez les valeurs de réglage à l'aide la touche de **contrôle** (▲ / ▼ / ◀ / ▶).
4. Vérifiez que l'heure est correctement réglée puis appuyez sur la touche **OK**.



- Il est possible de régler l'année jusqu'en 2037, en fonction de l'élément concerné dans l'écran « **Home** » (**Local**).
- L'activation de l'icône (☺) avance l'heure d'une unité.

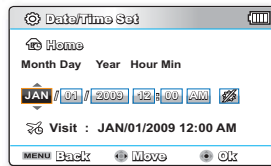
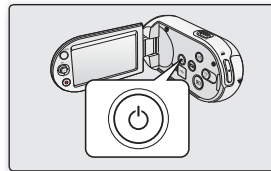



- **Charge de la batterie interne rechargeable**

La batterie interne est chargée en permanence tant que le caméscope est branché sur une prise murale via l'adaptateur secteur CA ou aussi longtemps que le bloc-piles est inséré dans l'appareil.

Si le caméscope reste inutilisé pendant **2** mois sans qu'il soit connecté à l'alimentation secteur ou que le bloc-piles y soit inséré, la batterie intégrée sera complètement déchargée. Dans ce cas, il faut charger la batterie interne en branchant l'adaptateur CA fourni pendant 24 heures.

- La date et l'heure sont enregistrées automatiquement sur le support de stockage dans une zone réservée à ce type de données.

Activation/désactivation de l'horodatage

- Pour activer ou désactiver l'horodatage, accédez au menu et modifiez le mode Date/Heure. ➡ page 91

Réglage rapide de l'horloge par différence d'heure

- Permet de régler l'horloge à l'heure locale en définissant une différence d'heure pour utiliser votre caméscope à mémoire flash à l'étranger. Au menu, sélectionnez **"Time Zone" (Fuseau Horaire)**, puis réglez la différence d'heure. ➡ page 88

prise en main

MISE EN SERVICE : FUSEAU HORAIRE, DATE, HEURE ET LANGUE D’AFFICHAGE

Choix de la langue d’affichage à l’écran

Vous pouvez choisir la langue d’affichage des menus et des messages.

1. Appuyez sur la touche **MENU**.
 - L’écran correspondant apparaît.
2. Appuyez sur la touche de **contrôle** (◀ / ▶) pour sélectionner **"Settings" (Réglage)**.
 - Les menus en mode « **Settings** » (Réglage) s’affichent.
3. Appuyez sur la touche de **contrôle** (▲ / ▼) pour sélectionner **"Language"**, puis appuyez sur **OK**.
4. Appuyez sur la touche de **contrôle** (▲ / ▼) pour sélectionner la langue d’affichage, puis appuyez sur **OK**.
 - English / 한국어 / Français / Deutsch / Italiano / Español / Portugêus / Nederlands / Svenska / Suomi / Norsk / Dansk / Polski / Čeština / Slovensky / Magyar / limba română / Български / Ελληνικά / српски / Hrvatski / Українська / Русский / 中文 / ไทย / Türkçe / العربية / فارسي / IsiZulu
5. Appuyez sur **MENU** pour quitter le menu.
 - L’affichage à l’écran est rafraîchi pour tenir compte de la langue sélectionnée.

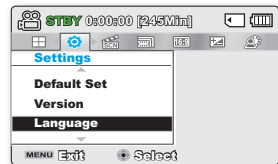

- Le réglage de la langue est conservé même lorsqu’il n’y a plus de bloc-piles ou d’alimentation CA.
- L’option **"Language"** peut être modifiée sans préavis.
- Le format de la date et l’heure varient en fonction de la langue sélectionnée.

à propos du support de stockage

SELECTION DU SUPPORT DE STOCKAGE (SMX-C13/C14 UNIQUEMENT)

- Il est possible d'enregistrer sur la mémoire interne ou sur une carte mémoire. Vous devez donc sélectionner le support de stockage avant de lancer un enregistrement ou d'effectuer une lecture.
- Les cartes mémoire SDHC et MMCplus sont compatibles avec le caméscope à mémoire flash.
(Certaines cartes sont incompatibles selon la marque ou le type de carte.)
- Avant d'insérer ou de retirer la carte mémoire, éteignez le caméscope.

Pour sélectionner le support de stockage

1. Appuyez sur la touche **MENU**.
 - La liste de menus s'affiche.
2. Appuyez sur la touche de **contrôle** (◀ / ▶) pour sélectionner "**Settings**" (**Réglage**).
3. Appuyez sur la touche de **contrôle** (▲ / ▼) pour sélectionner "**Storage**" (**Stockage**), puis appuyez sur **OK**.
4. Appuyez sur la touche de **contrôle** (▲ / ▼) pour sélectionner "**Memory**" (**Mémoire int**) ou "**Card**" (**Carte SD**), puis appuyez sur **OK**.
 - "**Memory**" (**Mémoire int**) : avec la mémoire intégrée
 - "**Card**" (**Carte SD**) : avec la carte mémoire.
5. Appuyez sur la touche **MENU** pour quitter.

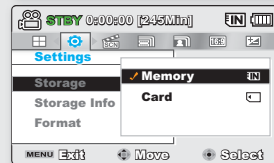
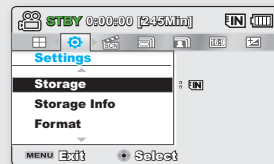

Avec la mémoire intégrée (SMX-C13/C14 uniquement)

- Le caméscope à mémoire flash est doté d'une mémoire intégrée de (8 Go (SMX-C13 uniquement), (16 Go (SMX-C14 uniquement) ; il est donc inutile d'acheter d'autres supports de stockage. Il vous est donc possible d'enregistrer ou de lire une vidéo ou une photo de façon pratique.

Comment utiliser une carte mémoire (non comprise)

- Le caméscope possède une fente multi-cartes permettant l'utilisation des cartes SDHC (grande capacité numérique sécuritaire) et MMCplus.
- Les cartes mémoire SDHC et MMCplus sont compatibles avec le caméscope à mémoire flash.
 - (Certaines cartes sont incompatibles selon la marque ou le type de carte.)

- Ne formatez jamais la mémoire intégrée ou la carte mémoire sur un ordinateur.
- Si vous insérez une carte mémoire alors que le caméscope est en fonction, une fenêtre-pub vous demande automatiquement de sélectionner le support de stockage. (SMX-C13/C14 uniquement)
- Seule la mémoire intégrée est disponible lorsqu'une carte mémoire n'est pas insérée. (SMX-C13/C14 uniquement)
- N'éjectez jamais une carte mémoire en cours d'utilisation par le caméscope. Vous risquez d'endommager la carte mémoire ou d'en altérer les données.
- N'éteignez jamais ou ne retirez jamais le bloc-piles ou l'adaptateur CA en cours d'enregistrement, de lecture ou lorsque vous tentez d'autre façon d'accéder au support de stockage sous peine d'endommager ce dernier ou d'en altérer les données.

INSÉRER / ÉJECTER UNE CARTE MÉMOIRE

Insérer une carte mémoire

1. Éteignez le caméscope.
2. Faites glisser le cache du logement du bloc-piles ou de la carte mémoire pour l'ouvrir, tel qu'indiqué sur le schéma.
3. Insérez la carte mémoire dans la fente et dans la direction indiquée par la flèche jusqu'à ce que vous entendiez un léger déclic.
4. Refermez le cache fente.

Éjecter une carte mémoire

1. Éteignez le caméscope.
2. Faites glisser le cache du logement du bloc-piles ou de la carte mémoire pour l'ouvrir, tel qu'indiqué sur le schéma.
3. Poussez légèrement la carte mémoire vers l'intérieur jusqu'à ce qu'elle s'éjecte.
4. Sortez la carte mémoire de son compartiment et refermez le cache fente.

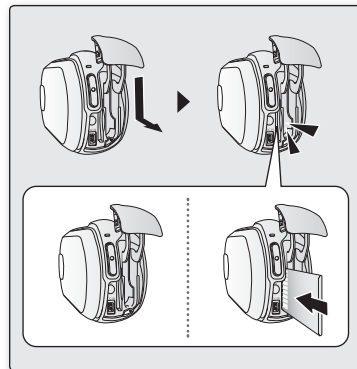

Tel qu'indiqué sur le schéma, faites glisser la carte mémoire vers l'intérieur avec son étiquette orientée vers la droite. Si l'étiquette de la carte mémoire est orientée vers la gauche lors du glissement de celle-ci dans son logement, le caméscope peut ne pas fonctionner et l'extrémité de la carte risque d'être endommagée.

à propos du support de stockage

SELECTING A SUCOMMENT CHOISIR LA CARTE MÉMOIRE ADÉQUATE

Une carte mémoire est un support de stockage dont la capacité excède celle d'une disquette.

- **Vous pouvez utiliser les cartes mémoire SDHC et MMC plus.**
(Achetez-en une à part si nécessaire.)
 - Vous pouvez aussi utiliser une carte mémoire SD, mais nous vous conseillons d'utiliser une carte mémoire SDHC ou MMCplus avec le caméscope à mémoire flash.
(Les cartes SD de plus de 2 Go sont incompatibles avec ce type de caméscope.)
- **Vous pouvez utiliser les cartes mémoire (SDHC ou MMCplus) de capacité suivante : 512 Mo à 32 Go**
- **Supports d'enregistrement compatibles**
 - Nous garantissons le fonctionnement des supports de stockage ci-après avec le caméscope à mémoire flash. Nous ne garantissons pas le fonctionnement d'autres types de carte ; soyez donc prudents lorsque vous achèterez de tels produits.
Les cartes mémoire SDHC ou SD : de Panasonic, SanDisk et TOSHIBA
MMC plus : de Transcend
- L'utilisation d'autres types de support peut entraîner un mauvais enregistrement ou occasionner la perte de données déjà enregistrées.
- Pour vos enregistrements vidéo, utilisez une carte mémoire pouvant soutenir des vitesses d'écriture plus rapide (min de 2 Mo par seconde).

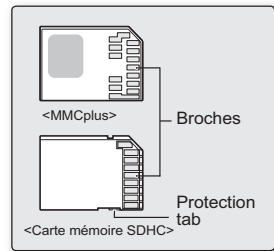

<Cartes mémoire compatibles>
(512 Mo à 32 Go)

Carte mémoire SDHC (Secure Digital High Capacity)

- Les cartes mémoire SDHC sont conformes aux nouvelles normes SD Ver.2.00. Cette dernière norme a été établie par la SD Card Association afin d'obtenir une capacité de données dépassant les 2 Go.
- La carte mémoire SDHC comporte un volet de protection en écriture mécanique. Le réglage du volet permet d'éviter la suppression accidentelle des fichiers enregistrés sur la carte mémoire SDHC. Pour permettre l'écriture sur la carte, déplacez le volet vers le haut, en direction des bornes. Pour empêcher l'écriture, déplacez le volet vers le bas.
- Suite aux modifications du système d'allocation de fichiers et de son aspect physique, la carte mémoire SDHC ne peut plus être utilisée avec les dispositifs hôtes SDHC actuels. La carte mémoire SDHC ne peut être utilisée qu'avec les dispositifs hôtes SDHC dotés du logo SDHC ou compris dans le mode d'emploi.

MMCplus (Carte Multi Media plus)

- Dans le cas des cartes MMCplus, celles-ci ne possèdent pas de volet de protection. Veillez à utiliser la fonction de protection disponible dans le menu.

Précautions communes aux cartes mémoire

- Il est impossible de récupérer des données altérées. Nous vous conseillons de faire une copie de sauvegarde de vos données importantes sur le disque dur de votre ordinateur.
- Éteindre l'appareil ou retirer la carte mémoire en cours d'opérations telles que formater, supprimer, enregistrer et lire peut entraîner une perte de données.
- Si vous modifiez le nom d'un fichier ou d'un dossier enregistré sur la carte mémoire à l'aide d'un ordinateur, il est possible que le caméscope ne reconnaisse pas le fichier modifié.

Manipulation de la carte mémoire

- Pour ne pas risquer de perdre des données, nous vous conseillons d'éteindre l'appareil avant d'insérer ou de retirer la carte mémoire.
- Il est possible que les cartes mémoire formatées sur d'autres appareils soient incompatibles. Il est important de formater votre carte mémoire sur le caméscope à mémoire flash.
- Les cartes mémoire neuves, celles contenant des données non reconnues par le caméscope ou enregistrées sur un autre appareil doivent être formatées.
Notez que le formatage supprime toute l'information contenue sur la carte mémoire.
- S'il est impossible d'utiliser une carte mémoire déjà utilisée sur un autre appareil, formatez-la sur votre caméscope à mémoire flash. Notez que le formatage supprime toute l'information contenue sur la carte mémoire.
- Toute carte mémoire dispose d'une durée de vie propre. S'il devient impossible d'enregistrer de nouvelles données, achetez une carte mémoire.
- La carte mémoire est un médium électronique de précision. Évitez de la plier, de la laisser tomber ou de la frapper fortement.
- Ne l'utilisez et ne la rangez pas dans un endroit chaud, humide ou poussiéreux.
- Évitez que des corps étrangers ne se déposent sur les bornes de la carte mémoire. Utilisez un chiffon doux et sec pour en nettoyer la surface.
- Évitez de coller une autre étiquette que celle en exclusivité sur l'espace aménagé.
- Veillez à garder la carte mémoire hors de la portée des enfants ; ils pourraient l'avaler.

à propos du support de stockage

Le caméscope à mémoire flash peut accueillir les cartes mémoire SDHC et MMCplus pour le stockage de données.

- Le débit de stockage varie selon le manufacturier et le système de production.
- L'utilisateur d'une carte mémoire à écriture moins rapide peut rencontrer certaines difficultés lors de l'enregistrement d'une vidéo. Il est même possible de perdre les données de la vidéo en cours d'enregistrement.
- Dans le but de conserver toute pièce de l'enregistrement, le caméscope à mémoire flash stocke la vidéo sur la carte mémoire par défaut et affiche une mise en garde : "**Low Speed Card. Please record a lower resolution.**" (**Vitesse écriture carte lente. Sélectionnez qualité enregistrement inférieur.**)

Nous vous conseillons d'utiliser une carte mémoire à vitesse d'écriture supérieure pour faciliter l'enregistrement de vidéos.

- S'il vous est impossible d'utiliser autre chose qu'une carte à faible vitesse, la résolution et la qualité de l'enregistrement peuvent être de moindre qualité que celle des valeurs définies. Cependant, plus le niveau de qualité est élevé, plus la demande de mémoire augmente.
- Pour une performance optimale du caméscope à mémoire flash, assurez-vous d'acheter une carte mémoire à vitesse d'écriture supérieure.

La capacité réelle de la carte formatée peut être moindre puisque son micrologiciel en utilise une partie.

-  • Samsung n'est pas responsable des pertes de données causées par une mauvaise utilisation
- Pour éviter tout risque de perte des données, rangez la carte mémoire dans un boîtier de protection, à l'abri des manipulations et de l'électricité statique.
- Au bout d'un certain temps d'utilisation, la carte mémoire s'échauffe. Il ne s'agit pas d'une défaillance.

DURÉE D'ENREGISTREMENT ET CAPACITÉ

- La durée d'enregistrement maximale du caméscope à mémoire flash et le nombre d'images en fonction de la résolution et de la capacité de mémoire sont présentés ci-après.
- Prenez bien note de ces limites maximales avant de prendre une vidéo ou des photos.

Durée d'enregistrement vidéo

(Unité : nombre approximatif de minutes d'enregistrement)

Support		mémoire intégrée *		Carte mémoire					
Capacité		8Go	16Go	1Go	2Go	4Go	8Go	16Go	32Go
"TV Super Fine" (TV élevé) (FSF)	720x480(60i)	190min.	380min.	23min.	47min.	95min.	190min.	380min.	760min.
"TV Fine" (TV Supérieur) (FSF)	720x480(60i)	240min.	480min.	30min.	60min.	120min.	240min.	480min.	960min.
"TV normal" (FSF)	720x480(60i)	310min.	620min.	38min.	77min.	155min.	310min.	620min.	1240min.
"Web Fine" (Web Supérieur) (FSF)	640x480(30p)	240min.	480min.	30min.	60min.	120min.	240min.	480min.	960min.
"Web normal" (FSF)	640x480(30p)	310min.	620min.	38min.	77min.	155min.	310min.	620min.	1240min.

Nombre d'images photo enregistrables

(Unité : nombre approximatif d'images)

Support		mémoire intégrée *		Carte mémoire					
Capacité		8Go	16Go	1Go	2Go	4Go	8Go	16Go	32Go
Mode	Résolution								
4:3	800x600	9999	9999	1920	3840	7680	9999	9999	9999
	1600x1200	6080	9999	760	1530	3040	6080	9999	9999
16:9	848x480	9999	9999	1920	3840	7680	9999	9999	9999
	1696x960	6080	9999	760	1530	3040	6080	9999	9999

1 Go = 1 000 000 000 octets : La capacité réelle de la carte formatée peut être moindre puisque son micrologiciel en utilise une partie.

à propos du support de stockage



- Les valeurs ci-dessus ont été mesurées par Samsung dans des conditions d'essai d'enregistrement standard et peuvent varier en fonction des conditions d'utilisation.
- Le caméscope offre cinq options de résolution pour l'enregistrement vidéo :
 - **"TV Super Fine" (TV élevé), "TV Fine" (TV Supérieur), "TV Normal", "Web Fine" (Web Supérieur), "Web Normal"**.
Pour la même scène, la résolution la plus élevée enregistre une image de meilleure qualité avec une quantité de données plus élevée dans l'ordre **"TV Super Fine" (TV élevé), "TV Fine" (TV Supérieur), "TV Normal", "Web Fine" (Web Supérieur), "Web Normal"**.
 - Les modes **« TV Super Fine » (TV élevé), « TV Fine » (TV Supérieur)** et **« TV Normal » (TV Normal)** assurent au caméscope un fonctionnement optimal avec un téléviseur.
Les modes **« Web Fine » (Web Supérieur)** et **« Web Normal »** sont particulièrement adaptés à l'utilisation du caméscope avec un ordinateur.
- Le taux de compression augmente tout en réduisant la résolution (dans l'ordre **"TV Super Fine" (TV élevé), "TV Fine" (TV Supérieur), "TV Normal", "Web Fine" (Web Supérieur), "Web Normal"**). Plus la compression est élevée, plus la résolution se détériore. Cependant la durée d'enregistrement augmente.
- Le taux de compression s'ajuste à l'image enregistrée donc la durée d'enregistrement peut varier.
- Les cartes mémoire SDHC et MMCplus sont compatibles avec le caméscope à mémoire flash.
Certaines cartes sont incompatibles selon la marque ou le type de carte.
- Nous ne garantissons pas un fonctionnement normal avec des cartes mémoire formatées sur un autre appareil que le caméscope à mémoire flash. Formatez directement sur le caméscope à mémoire flash.
- Nous vous conseillons d'utiliser une carte mémoire à vitesse d'écriture supérieure pour faciliter l'enregistrement de vidéos. (Vitesse d'écriture : 2 MoB / sec ou plus) Si vous utilisez une carte mémoire à faible vitesse, l'enregistrement peut s'interrompre et le message **"Low Speed Card. Please record a lower resolution."** (**Vitesse écriture carte lente. Sélectionnez qualité enregistrement inférieur.**)
- Il fonctionnera adéquatement avec une carte mémoire de capacité maximale de 32 Go pour l'enregistrement et la lecture. Les cartes à capacité de mémoire de plus de **32 Go** peuvent s'avérer incompatibles.
- La carte mémoire utilisée pour enregistrer une vidéo peut comporter des secteurs non inscriptibles ; cela peut affecter la durée d'enregistrement et l'espace mémoire libre.
- La taille maximale d'enregistrement d'un fichier vidéo (H.264/AVC) ne peut dépasser les 1.8 Go.
- Vous pouvez stocker jusqu'à 9999 images vidéo et photo dans un seul dossier.
- Le caméscope à mémoire flash ne peut pas lire les fichiers vidéo (ou photo) enregistrés sur un autre appareil.
- Les éléments marqués d'un astérisque (*) sont disponibles uniquement avec les modèles (8 Go (SMX-C13 uniquement), (16 Go (SMX-C14 uniquement))).
- Pour l'enregistrement, le format 16:9 utilise plus d'espace mémoire que le format 4:3.

enregistrement

Les procédures de base pour enregistrer une vidéo ou une photo sont présentées plus bas et sur les pages qui suivent.

L'ENREGISTREMENT DE VIDÉOS

- Le caméscope à mémoire flash vous offre deux touches **marche/arrêt de l'enregistrement**. L'une est située à l'endos du caméscope et l'autre sur l'écran ACL. Choisissez la touche **marche/arrêt de l'enregistrement** en fonction de son utilisation.
- Ouvrez l'écran ACL et appuyez sur l'interrupteur **Power** (⊙) afin de mettre le caméscope sous tension.
 - Branchez une source d'alimentation sur le caméscope à mémoire flash. ➔ page 16 (Un bloc-piles ou un adaptateur CA)
 - Définissez le support de stockage adéquat. ➔ page 38 (SMX-C13/C14 uniquement) (Si vous souhaitez enregistrer sur une carte mémoire, insérez-la maintenant.)
 - Réglez la mise au point du sujet sur l'écran ACL.
 - Appuyez sur la touche **marche/arrêt de l'enregistrement**.
 - Le témoin d'enregistrement (●) s'affiche et l'enregistrement commence.
 - Si vous appuyez à nouveau sur la touche **marche/arrêt de l'enregistrement** en cours d'enregistrement, le caméscope passe en mode pause d'enregistrement.
 - Éteignez le caméscope à la fin de l'enregistrement.

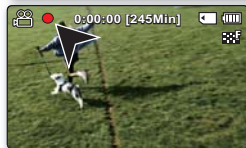
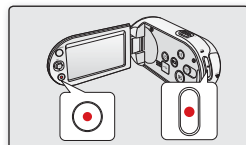

Quick View

Utilisez la fonction Quick View pour visionner les images vidéo et photo les plus récemment enregistrées, et ce, dès la fin de l'enregistrement.

- Appuyez sur la touche **OK** en mode STBY à la fin de l'enregistrement.
 - Le menu des raccourcis (guide OK) s'affiche.
- Appuyez sur la touche de **Contrôle** (▶) pour afficher la vidéo (ou la photo) la plus récemment enregistrée.
 - Une fois la fonction Quick Playback exécutée, le caméscope bascule à nouveau en mode veille.
 - Sous Quick View, servez-vous des touches de **Contrôle** (▲/▼/◀/▶/OK) pour effectuer une recherche en lecture ou supprimer le fichier actuel.

La fonction Quick View est indisponible dans les conditions suivantes :

- Si le caméscope a été redémarré après l'enregistrement ou qu'il est relié à un câble USB connecté
- Si le caméscope a été redémarré après l'enregistrement

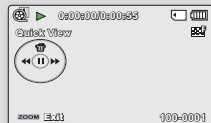

Ne déconnectez pas la source d'alimentation (bloc-piles, adaptateur secteur, etc.) durant l'enregistrement. Autrement, ceci peut endommager le support de stockage ou entraîner la corruption des données.



- Affichage de l'information à l'écran. ➔ page 25
- Retirez le bloc-piles à la fin de l'enregistrement pour éviter toute consommation inutile d'énergie.
- Diverses fonctions disponibles pour l'enregistrement de vidéos. ➔ pages 56 à 70
- Certaines touches ne sont pas disponibles durant un enregistrement. (La touche **Mode** (⊙), La touche **MENU**, etc.)
- Le son est enregistré à l'aide du microphone intégré placé sur le devant du caméscope à mémoire flash. Veuillez donc à ce qu'il ne soit pas bloqué.

- Avant d'enregistrer une vidéo importante, faites un essai afin d'éviter tout problème d'enregistrement vidéo ou audio.
- N'éteignez pas le caméscope et ne retirez pas la carte mémoire lorsque le système accède au support de stockage. Ceci pourrait endommager le support de stockage ou en altérer les données.
- **Ce caméscope dispose d'un seul mode d'enregistrement, qui permet de combiner les enregistrements de vidéos et de photos. Vous pouvez ainsi facilement enregistrer des vidéos et des photos sous le même mode, sans avoir à changer de mode d'enregistrement. (SMX-C13/C14 uniquement)**
- Il est impossible d'utiliser une carte mémoire verrouillée pour enregistrer. Un message s'affiche indiquant que le verrouillage empêche l'enregistrement.
- Vous pouvez passer du mode Lecture au mode Enregistrement en appuyant sur la touche **Marche/arrêt de l'enregistrement** ou sur la touche **Mode** (⊙).
- Si le cordon d'alimentation ou le bloc-piles est débranché, ou si la fonction d'enregistrement est désactivée pendant un enregistrement, un message d'erreur s'affiche et le système passe en mode de récupération de données. Aucune fonction ne peut être activée pendant la récupération de données. Suite à la récupération des données, le système passe en mode de VEILLE. Si la durée de l'enregistrement est trop courte, il peut s'avérer impossible de récupérer les données.

ENREGISTREMENT FACILE POUR LES DÉBUTANTS (MODE EASY Q)

La fonction EASY Q permet le réglage automatique de la plupart des options, vous libérant ainsi des détails du réglage.

1. Ouvrez l'écran ACL et appuyez sur l'interrupteur **Power** (⊙) afin de mettre le caméscope sous tension.
2. Appuyez sur la touche **EASY Q**.
 - Lorsque vous appuyez sur la touche **EASY Q**, la plupart des fonctions se désactivent et les fonctions suivantes passent en mode "Auto". (Focus (Mise au point), ISCENE, etc.)
 - Les témoins **EASY Q** et **Anti-Shake(HDIS) (Stabilisation(HDIS))** (Ⓜ) apparaissent simultanément à l'écran.
3. Appuyez sur la touche **marche/arrêt de l'enregistrement** pour enregistrer la vidéo.
 - Pour prendre une photo, appuyez sur la touche **PHOTO** (Ⓜ). (SMX-C13/C14 uniquement)
 - L'enregistrement débute en utilisant les réglages automatiques de base.

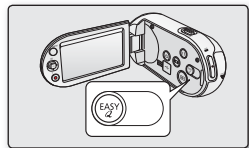

Pour désactiver le mode EASY Q

Appuyez à nouveau sur la touche **EASY Q**.

- Les témoins **EASY Q** et **Anti-Shake(HDIS) (Stabilisation(HDIS))** (Ⓜ) disparaissent de l'écran.
- La plupart des réglages reviennent sur celui défini avant l'activation du mode EASY Q.



Touches non disponibles en mode EASY Q

- Les touches et les fonctions de menu suivantes ne sont pas disponibles puisqu'elles sont automatiquement définies. Le message "**Release the EASY Q**" (**Désactivez EASY.Q**) peut s'afficher si vous tentez une opération non disponible.
 - Les touches **MENU** / touche **OK**
- Si vous souhaitez ajouter des effets ou des paramètres aux images, désactivez la fonction EASY Q.
- Les réglages du mode EASY Q sont désactivés à la mise hors tension du caméscope.
- Le mode EASY Q active automatiquement l'option "**Anti-Shake (HDIS) (Stabilisation(HDIS))**."

enregistrement

PRISE DE PHOTOS (SMX-C13/C14 UNIQUEMENT)

- Vous pouvez prendre des images photo avec la touche **PHOTO** (📷).
1. Ouvrez l'écran ACL et appuyez sur l'interrupteur **Power** (🔌) afin de mettre le caméscope sous tension.
 - Réglez le support de stockage approprié. ➡ page 38
(Si vous souhaitez effectuer l'enregistrement sur une carte mémoire, insérez-en une maintenant.)
 2. Vérifiez la mise au point du sujet sur l'écran LCD.
 3. Appuyez sur la touche **PHOTO** (📷).
 - Vous entendrez un bruit d'obturateur. Les témoins disparaissent de l'écran et l'image photo est enregistrée.
 - Vous ne pouvez pas procéder à un nouvel enregistrement tant que l'enregistrement de l'image photo sur la carte mémoire est en cours.
 4. À la fin de la prise d'images photo, mettez le caméscope à mémoire flash hors tension.

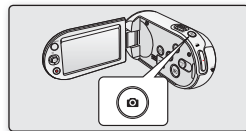

Quick View

Utilisez la fonction Quick View pour visionner les images vidéo et photo les plus récemment enregistrées, et ce, dès la fin de l'enregistrement.

1. Appuyez sur la touche **OK** en mode STBY à la fin de l'enregistrement.
 - Le menu des raccourcis (guide OK) s'affiche.
2. Appuyez sur la touche de **Contrôle** (▶) pour afficher la vidéo (ou la photo) la plus récemment enregistrée.
 - Une fois la fonction Quick Playback exécutée, le caméscope bascule à nouveau en mode veille.
 - Sous Quick View, servez-vous des touches de **Contrôle** (▲/▼/◀/▶/OK) pour effectuer une recherche en lecture ou supprimer le fichier actuel.

La fonction Quick View est indisponible dans les conditions suivantes :

- Si le caméscope a été redémarré après l'enregistrement ou qu'il est relié à un câble USB connecté
- Si le caméscope a été redémarré après l'enregistrement

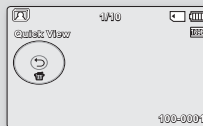

-  Il n'est pas possible d'enregistrer du son avec une image photo sur le support de stockage.
- N'activez pas l'interrupteur alimentation et ne retirez pas la carte mémoire en cours de prise de vue car cela risque d'endommager le support de stockage ou les données.
- Les fichiers d'image photo enregistrés à l'aide du caméscope à mémoire flash sont conformes aux normes universelles "DCF (Design rule for Camera File system)" établies par la JEITA (Japan Electronics and Information Technology Industries Association).
- DCF est un format de fichier image intégré aux caméras numériques : Les fichiers image sont compatibles avec tous les dispositifs numériques conformes au format DCF.
- Les résolutions d'image photo disponibles sont respectivement de 1696X960 et 848X480 en 16:9 et de 1600X1200 et 800X600 en 4:3. (Pour passer au format 4:3, il faut désactiver le mode 16:9.) ➡ page 43
- **Ce caméscope dispose d'un seul mode d'enregistrement, qui permet de combiner les enregistrements de vidéos et de photos. Vous pouvez ainsi facilement enregistrer des vidéos et des photos sous le même mode, sans avoir à changer de mode d'enregistrement. (SMX-C13/C14 uniquement)**
- Vous pouvez passer du mode Lecture au mode Enregistrement en appuyant sur la touche **PHOTO** (📷) ou sur la touche **Mode** (⊕).

ZOOM AVANT ET ZOOM ARRIÈRE

Utilisez le zoom pour l'enregistrement en gros plan ou à grand angle.
Le caméscope à mémoire flash vous permet d'enregistrer à l'aide d'un zoom optique motorisé 10x et d'un zoom numérique 1200x.

- Vous pouvez utiliser le levier de zoom ou la touche de **contrôle** (W/T) de l'écran ACL.
- L'agrandissement au delà de 10x s'effectue par traitement numérique ; il est donc appelé zoom numérique. Le zoom numérique est disponible jusqu'à 1200x.
Réglez "**Digital Zoom**" (Zoom numérique) sur "**On**" (Marche). ➔ page 67

Zoom avant

- Faites glisser le levier de zoom vers le **T** (téléphoto).
(Ou appuyez sur la touche de **contrôle** (▼) sur l'écran ACL.)

To zoom out

- Faites glisser le levier de zoom vers le **W** (grand angle).
(Ou appuyez sur la touche de **contrôle** (▲) sur l'écran ACL.)



- La distance minimale à respecter entre le caméscope et le sujet tout en conservant la netteté de la mise au point est de 5 cm (environ 1,96 po) pour le grand angle et de 1 m (environ 39,4 po) pour la téléphotographie.
- La mise au point change lorsque vous effectuez un zoom après une mise au point manuelle. Dans ce cas, il convient d'exécuter une mise au point automatique ou d'appliquer un zoom pour saisir la scène souhaitée avant de régler la mise au point manuellement. ➔ page 62
- Le zoom optique conserve la qualité de la vidéo. Cependant, la qualité d'image peut souffrir de l'utilisation du zoom numérique.
- Un zoom rapide ou un zoom effectué sur un sujet éloigné peut ralentir la mise au point. Dans ce cas, utilisez le mode "**Manual Focus**" (Mise au point manuelle). ➔ page 62
- Nous vous conseillons la fonction "**Anti-Shake (HDIS)**" (Stabilisation(HDIS)) pour la prise de vue manuelle si vous faites un zoom ou agrandissez le sujet.
- Utiliser le zoom avant ou zoom arrière consomme davantage d'énergie.
- Lors de l'utilisation de la fonction de zoom, vous pouvez diminuer la vitesse en bougeant doucement le levier Zoom (W/T). Pour augmenter la vitesse de zoom, il faut actionner le levier rapidement. Cependant, la touche **Contrôle** (W/T) à l'écran ne permet pas de régler la vitesse de zoom.

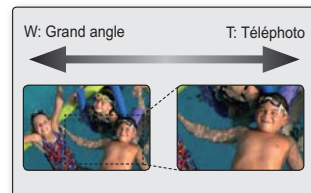
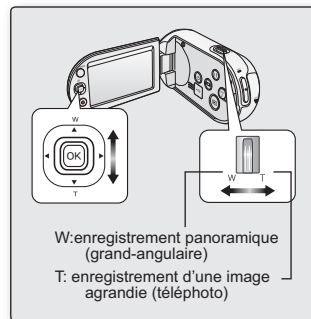

lecture

- Vous pouvez visionner les images vidéo et photo enregistrées sur l'index des vignettes et les lire de plusieurs façons.
- **Ce caméscope dispose d'un seul mode d'enregistrement, qui permet de combiner les enregistrements de vidéos et de photos. Vous pouvez ainsi facilement enregistrer des vidéos et des photos sous le même mode, sans avoir à changer de mode d'enregistrement. (SMX-C13/C14 uniquement)**

COMMENT CHANGER DE MODE DE LECTURE (SMX-C13/C14 UNIQUEMENT)

- Appuyez sur la touche **Mode** (☺) pour passer tour à tour en mode Enregistrement (📹) et en mode Lecture vidéo/photo (📺, 📷).
- L'index des vignettes affiche les images vidéo et photo enregistrées. Selon le mode d'enregistrement précédemment défini, les enregistrements sont respectivement stockés sur l'index des vignettes des images vidéo ou des images photo. Lorsque vous basculez du mode Enregistrement vidéo en mode Lecture, l'index des vignettes des images vidéo s'affiche. Lorsque vous basculez du mode Enregistrement photo en mode Lecture, l'index des vignettes des images photos s'affiche.

Modification des modes de fonctionnement

- Vous pouvez simplement basculer entre l'index des vignettes vidéo et photo de la manière suivante : Appuyez sur la touche **Mode** (☺) → touche **MENU** puis utilisez la touche de contrôle (▲/▼/◀/▶/OK) pour sélectionner « **Play Mode** » (**Mode lect**), « **Video** » (**Vidéo**) ou « **Photo** » dans l'option de menu.
- Vous pouvez aussi tout simplement basculer entre l'index des vignettes vidéo et photo à l'aide du levier de zoom.
- Le réglage du menu Mode lect est disponible uniquement en mode d'affichage vignette.

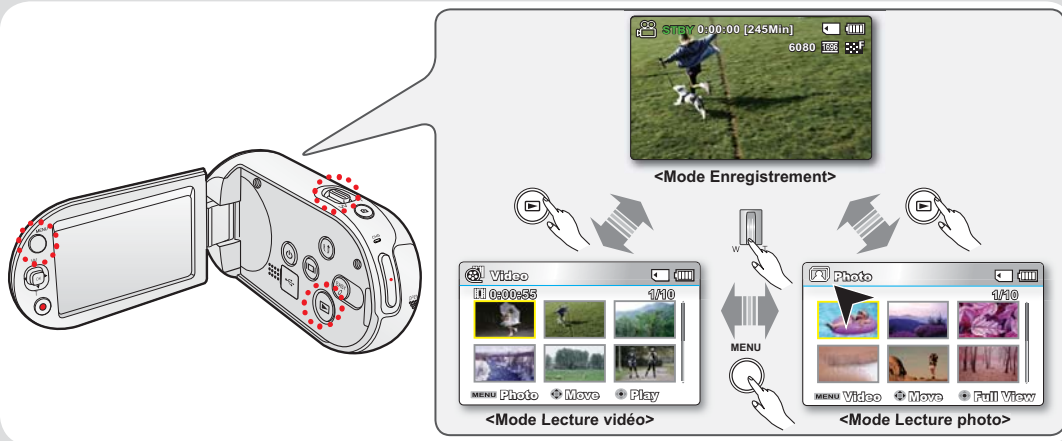

LECTURE D'IMAGES VIDÉO

- Cette fonction ne peut être activée qu'en mode Lecture vidéo.
 - L'index des vignettes vous permet de trouver rapidement un enregistrement vidéo.
1. Ouvrez l'écran ACL et appuyez sur l'interrupteur **Power** (Ⓢ) afin de mettre le caméscope sous tension.
 - Définissez le support de stockage adéquat. (SMX-C13/C14 uniquement)
(Si vous souhaitez enregistrer sur une carte mémoire, insérez-la maintenant.)
 2. Appuyez sur la touche **Mode** (Ⓢ) pour sélectionner le mode Lect.
 - L'index des vignettes apparaît. La vignette du dernier fichier créé ou lu est mise en surbrillance.
 - La durée de lecture du fichier sélectionné et les vignettes de film s'affichent à l'écran.
 3. Réglez le mode Lect sur « **Video** » (**Vidéo**). (SMX-C13/C14 uniquement)
 - Appuyez sur la touche **MENU**. Utilisez la touche de **contrôle** pour sélectionner « **Play Mode** » (**Mode lect**) → « **Video** » (**Vidéo**).
 - Vous pouvez aussi tout simplement basculer entre l'index des vignettes vidéo et photo à l'aide du levier de zoom.
 4. Appuyez d'abord sur la touche de **Commande** (▲ / ▼ / ◀ / ▶) pour sélectionner les images vidéo de votre choix puis sur la touche **OK**.
 - Le menu de raccourcis relatif à la lecture s'affiche pendant un certain temps.
 - Le mode de lecture des images vidéo sélectionnées est déterminé par le réglage "Play Option" (Option lect). ➡ page 72
 - Pour arrêter la lecture et retourner sur l'index des vignettes, déplacez le levier de zoom.

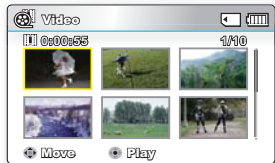
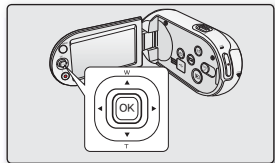
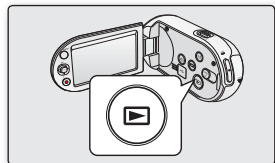

lecture

- Si aucun fichier n'est enregistré, le message "**Empty**" (**Vide**) apparaît.
- Rabattre l'écran ACL en cours de lecture désactive automatiquement le son.
- La lecture de fichiers vidéo peut être impossible dans les cas ci-après :
 - Fichier vidéo monté ou renommé sur un ordinateur
 - Fichier vidéo enregistré sur un appareil autre que le caméscope à mémoire flash
 - Format de fichier ou de vidéo non accueilli par le caméscope à mémoire flash
- Si vous raccordez un câble audio/vidéo au caméscope à mémoire flash, le haut-parleur intégré est automatiquement désactivé. (Si vous êtes raccordé à un périphérique, le réglage du volume doit être effectué sur le périphérique.)
- Il est possible de lire une vidéo sur un téléviseur en y raccordant le caméscope. ➔ pages 96, 106
- Vous pouvez charger les enregistrements de vidéos sur YouTube ou Flickr. ➔ page 101
- Reportez vous à la rubrique "playback options "(Options de lecture) pour plus de détails sur les fonctions disponibles pendant la lecture. ➔ pages 71 à 83
- La fonction Quick View (Quick View) permet de prévisualiser la dernière image vidéo ou photo enregistrée. ➔ page 34

Régler le volume

Appuyez sur la touche de **contrôle** (▲ / ▼) pour augmenter ou diminuer le volume.

- L'échelle du volume disparaît après trois ou quatre secondes.
- Le haut-parleur intégré vous permet d'entendre les sons enregistrés.
- Ajustez le niveau sonore entre 0 et 10.
(Si vous rabattez l'écran ACL en cours de lecture, vous n'entendrez plus aucun son en provenance du haut-parleur.)
- La barre de réglage du volume n'apparaît pas à l'insertion du câble A/V.



Diverses opérations de lecture

Lecture figée (Pause) (▶/||)

- Appuyez sur la touche **OK** en cours de lecture.
 - Pour reprendre la lecture normale, appuyez à nouveau sur la touche **OK**.

Recherche en cours de lecture (◀/▶)

- Maintenez la touche de **contrôle** (▶) enfoncée en lecture normale pour effectuer une recherche vers l'avant, ou à gauche pour une recherche vers l'arrière.
- Appuyez plusieurs fois sur la touche de **contrôle** (◀ / ▶) pour augmenter la vitesse de recherche dans toutes les directions.
 - Vitesse de recherche arrière (RPS - Reverse Playback Search) : x2→x4→x8→x16
 - Vitesse de recherche avant (FPS - Forward Playback Search) : x2→x4→x8→x16
- Pour reprendre la lecture normale, appuyez sur la touche **OK**.

Saut de lecture (◀◀/▶▶)

- Appuyez sur la touche de **contrôle** (▶) en cours de lecture pour localiser le début du fichier suivant.
Appuyez sur la touche de **contrôle** (▶) à plusieurs reprises pour sauter les fichiers vers l'avant.
- Appuyez sur la touche de **contrôle** (◀) en cours de lecture pour localiser le début du fichier en cours. Appuyez sur la touche de **contrôle** (◀) à plusieurs reprises pour sauter les fichiers vers l'arrière.
- Appuyez sur la touche de **contrôle** (◀) en moins de 3 secondes du début ; l'appareil saute à la première image du fichier précédent.

Lecture image par image (||)



- En mode Pause, appuyez sur la touche de **contrôle** (▶) pour lancer la lecture image par image.
 - Pour reprendre la lecture normale, appuyez sur la touche **OK**.

Lecture en ralenti (||)

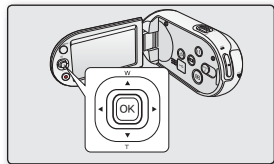
- En mode Pause, appuyez sur la touche de **contrôle** (▶) pour réduire la vitesse de lecture.
- Durant la lecture au ralenti, appuyez sur la touche de **contrôle** (▶) pour changer la vitesse de lecture.
 - Vitesse de lecture avant au ralenti : x1/2 → x1/4 → x1/8 → x1/16
 - Pour reprendre la lecture normale, appuyez sur la touche **OK**.
- Le son n'est pas reproduit durant la lecture en ralenti.



VISIONNAGE DES IMAGES PHOTO (SMX-C13/C14 UNIQUEMENT)

- Cette fonction ne peut être activée qu'en mode Lecture photo.
 - Vous pouvez localiser et afficher rapidement les images photo de votre choix depuis l'index des vignettes.
1. Ouvrez l'écran ACL et appuyez sur l'interrupteur **Power** (Ⓢ) afin de mettre le caméscope sous tension.
 - Définissez le support de stockage adéquat. ➔page 38
(Si vous souhaitez enregistrer sur une carte mémoire, insérez-la maintenant.)
 2. Appuyez sur la touche **Mode** (Ⓜ) pour sélectionner le mode Lect.
 - L'index des vignettes apparaît. La vignette du dernier fichier créé ou lu est mise en surbrillance.
 3. Réglez le mode Lect sur « **Photo** ».
 - Appuyez sur la touche **MENU**. Utilisez la touche de **contrôle** pour sélectionner « **Play Mode** » (**Mode lect**) → « **Photo** ».
 - Vous pouvez aussi tout simplement basculer entre l'index des vignettes vidéo et photo à l'aide du levier de zoom.
 4. Appuyez d'abord sur la touche de **contrôle** (▲ / ▼ / ◀ / ▶) pour sélectionner les images photo de votre choix puis sur la touche **OK**.
 - Le menu de raccourcis relatif à la lecture s'affiche pendant un certain temps.
 - Pour afficher la photo précédente/suivante, appuyez sur la touche de **contrôle** (◀ / ▶).
 - Pour retourner sur l'index de vignettes, déplacez le levier de zoom.
-  **ATTENTION**
- N'éteignez pas l'appareil et n'éjectez pas la carte mémoire en cours de lecture photo. Vous risqueriez d'endommager les données enregistrées.
 - Votre caméscope peut ne pas lire normalement les fichiers photo suivants :
 - Une photo dont le nom de fichier a été modifié sur un ordinateur.
 - Une photo enregistrée sur d'autres appareils.
 - Une photo dont le format de fichier n'est pas pris en charge sur ce caméscope (non conforme à la norme DCF).
- 
- La durée de chargement varie en fonction de la taille et de la qualité de la photo sélectionnée.
 - La fonction Quick View vous permet de prévisualiser les dernières images vidéo ou photo enregistrées. ➔page 47

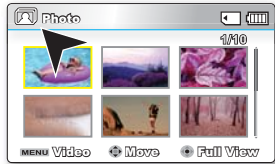
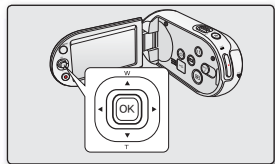
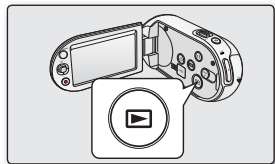

options d'enregistrement

MODIFIER LES RÉGLAGES DU MENU

Vous pouvez modifier les réglages du menu pour personnaliser votre caméscope à mémoire flash. Ouvrez le menu souhaité en suivant les étapes ci-après et modifiez les différents réglages.

1. Ouvrez l'écran ACL et appuyez sur l'interrupteur **Power** (☉) afin de mettre le caméscope sous tension.
2. Appuyez sur la touche **MENU**.
 - L'écran correspondant apparaît.
3. Sélectionnez le sous-menu et son élément à l'aide de la touche de **contrôle** (▲ / ▼ / ◀ / ▶) et appuyez sur **OK**.
 - Appuyez sur la touche **MENU** pour revenir à l'écran normal.
 - Selon le mode sélectionné, il peut s'avérer impossible de sélectionner ou de modifier certains éléments de menu.



Il est aussi possible d'accéder au menu des raccourcis en appuyant sur **OK**.
→ page 33

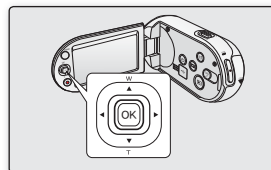
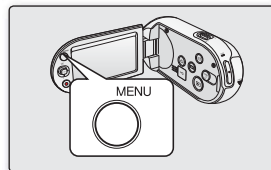

Astuces au sujet des touches

- a. La touche **MENU** : pour accéder au ou quitter le menu.
- b. La touche de **contrôle** (▲ / ▼ / ◀ / ▶) : pour vous déplacer vers le haut, vers le bas, sur la gauche ou sur la droite
- c. La touche **OK** : pour sélectionner ou confirmer le menu.

✪ **Suivez les directives ci-après pour utiliser chacun des éléments du menu présentés.**

Exemple : Réglage de l'élément iSCENE en mode Enregistrement vidéo.

1. Ouvrez l'écran ACL et appuyez sur l'interrupteur **Power** (⊙) afin de mettre le caméscope sous tension.
2. Appuyez sur la touche **MENU**.
 - L'écran correspondant apparaît.
3. Appuyez sur la touche de **contrôle** (◀ / ▶) et sélectionnez "**iSCENE**".
4. Sélectionnez l'élément du sous-menu à l'aide de la touche de **contrôle** (▲ / ▼), puis appuyez sur **OK**.
5. Appuyez sur la touche **MENU** pour quitter.



L'option sélectionnée s'applique et son témoin s'affiche.

Toutefois, dans le cas de certains éléments tel que "**Auto**", le témoin ne s'affiche pas. (iSCENE, Back Light (Contre jour), Focus (Mise au point), etc.)

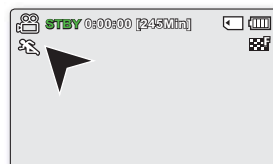
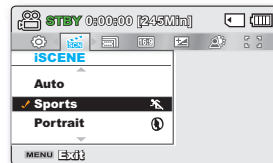
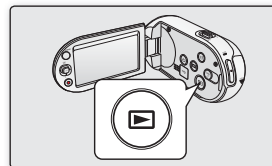

options d'enregistrement

ÉLÉMENTS DU MENU

- Les éléments accessibles sur le menu varient en fonction du mode d'opération.
- Reportez-vous à la page correspondante pour les détails du fonctionnement. ➔ pages 57 à 70

Éléments du menu d'enregistrement

● : Possible

Éléments	Mode Enregistrement (📷)	Valeur par défaut	Page
iSCENE	●	Auto	57
Video Resolution (Résolution vidéo)	●	TV Fine (TV Supérieur)	58
Photo Resolution (Résolution photo) *	●	1696x960(16:9)	59
16:9 Wide (16 : 9)	●	On (Marche)	59
EV	●	0	60
Back Light (Contre jour)	●	Off (Arrêt)	61
Focus (Mise au point)	●	Auto	62
Anti-Shake (HDIS) (Stabilisation (HDIS))	●	Off (Arrêt)	64
Digital Effect (Effet numérique)	●	Off (Arrêt)	65
Fader (Fondu)	●	Off (Arrêt)	66
Wind Cut (Coupe vent)	●	Off (Arrêt)	66
Digital Zoom (Zoom numérique)	●	Off (Arrêt)	67
Time Lapse REC (Enr par interv)	●	Off (Arrêt)	68
Guideline (Viseur)	●	Off (Arrêt)	70
Settings (Réglage)	●	-	85















 Les éléments marqués d'un astérisque (*) sont disponibles uniquement avec les modèles (SMX-C13/C14 uniquement).

UTILISER LES ÉLÉMENTS DU MENU

Vous pouvez régler les éléments du menu pour les enregistrements vidéo et la prise de photos.

ISCENE

Le caméscope à mémoire flash règle automatiquement la vitesse de l'obturateur et du diaphragme pour un enregistrement optimal en fonction de l'illumination du sujet : vous pouvez aussi préciser l'un des cinq modes selon les conditions du sujet, de l'enregistrement ou le but de l'enregistrement.

élément	contenu	affichage à l'écran
"Auto"	- Il est impossible de prendre des images en mode automatique.	Aucun
"Sports"(Sport)	- Réduit les flous lorsque vous enregistrez des sujets qui se déplacent rapidement comme au golf ou au tennis. L'utilisation du mode sport à la lumière fluorescente peut provoquer un scintillement de l'image. Dans ce cas, utilisez le mode d'enregistrement Auto.	
"Portrait"	- Permet que la personne ou le sujet apparaisse sur un arrière plan adouci en créant un champ peu profond. - Le mode portrait est plus efficace en extérieur. - La valeur EV (EV) est automatiquement spécifiée sur le réglage optimal.	
"Spotlight" (Contre-jour)	- Préviens la surexposition du visage du sujet lorsqu'une forte luminosité frappe celui-ci (un mariage ou sur scène par exemple).	
"Beach" (Plage)	- Réflexion intense de la lumière comme sur une plage.	
"Snow" (Neige)	- Réflexion intense de la lumière comme sur une piste de ski.	
"High Speed" (Vitesse élevée)	- Réduit le flou bougé dans les déplacements rapide.	
"Food" (Nouriture)	- Enr. obj. en gros-plan avec saturation élevée.	
"Waterfall" (Chute eau)	- Condition telle chute d'eau/fontaine.	
"Daylight" (Jour)	- Cette fonction contrôle l'équilibre des blancs en fonction des conditions d'enregistrement en extérieur, particulièrement pour les gros plans et là où le sujet présente l'une des couleurs dominantes.	
"Cloudy" (Nuageux)	- Cette option est utilisée pour les enregistrements par temps nuageux.	
"Fluorescent"	- Cette option est utilisée pour les enregistrements à la lumière fluorescente blanche.	
"Tungsten" (Tungstène)	- Cette option est utilisée pour les conditions de lumière au tungstène de moins de 3 200 K.	
"Night" (Nuit)	- Enregistrement sous un faible éclairage.	
"Darkness" (Obscurité)	- Enregistrement sous un éclairage très faible.	



- L'information affichée à l'écran vous permet de vérifier le mode iSCENE. Cependant, rien n'apparaît en mode "Auto".
- L'option iSCENE peut aussi être définie dans le menu de raccourcis. ➡ page 33



Video Resolution (Résolution Vidéo)

Vous pouvez choisir la qualité des vidéos à enregistrer. Ce caméscope à mémoire flash enregistre en modes "TV Super Fine" (TV élevé), "TV Fine" (TV Supérieur), "TV Normal", "Web Fine" (Web Supérieur), "Web Normal". La qualité "TV Fine" (TV Supérieur) est réglé à l'usine par défaut.

élément	contenu	affichage à l'écran
"TV Super Fine" (TV élevé)	Images vidéo enregistrées au format de résolution 720x480(60i) de qualité extra.	
"TV Fine" (TV Supérieur)	Images vidéo enregistrées au format de résolution 720x480(60i) de qualité supérieure.	
"TV Normal"	Images vidéo enregistrées au format de résolution 720x480(60i) de qualité normale.	
"Web Fine" (Web Supérieur)	Images vidéo enregistrées au format de résolution 640x480(30p) de qualité normale. La prise en charge de l'affichage sur un ordinateur personnel est assurée en une résolution optimale.	
"Web Normal"	Images vidéo enregistrées au format de résolution 640x480(30p) de qualité normale. La prise en charge de l'affichage sur un ordinateur personnel est assurée en une résolution optimale.	



- Vous pouvez enregistrer une scène avec quatre choix de résolution : "TV Super Fine" (TV élevé), "TV Fine" (TV Supérieur), "TV Normal", "Web Fine" (Web Supérieur) ou "Web Normal". Toutefois, plus la résolution est élevée plus la mémoire est sollicitée.
- La durée d'enregistrement varie selon la résolution de la vidéo. ➡ page 43

Photo Resolution (Résolution photo)

Vous pouvez choisir la qualité des vidéos à enregistrer. Détails concernant la capacité d'images. ➡ page 43

élément	contenu	affichage à l'écran
1696x960 (16:9)	Enregistrement à résolution de 1696x960.	1696
848x480 (16:9)	Enregistrement à résolution de 848x480.	848
1600x1200 (4:3)	Enregistrement à résolution de 1600x1200.	1600
800x600 (4:3)	Enregistrement à résolution de 800x600.	800

-  Plus la résolution est élevée, meilleure est la qualité de la photo quand vous la faites développer.
- Le nombre d'images pouvant être enregistrées dépend des conditions d'enregistrement.
- Les images à haute résolution utilisent plus de mémoire que les images de résolution inférieure. Si vous sélectionnez une haute résolution, l'espace disponible sur la mémoire pour la prise de photos sera restreinte.
- Les éléments de sous-menu de Photo Resolution varient selon la sélection de la fonction 16:9 Wide (16:9).

16:9 Wide (16:9)

Vous pouvez choisir le format d'affichage de l'écran ACL pour enregistrer ou effectuer la lecture (format 16:9 Grand écran ou 4:3).

élément	contenu	affichage à l'écran
"Off" (Arrêt)	Désactive la fonction. Affiche l'image au format 4:3. Sélectionne le format d'affichage à l'écran 4:3.	Aucun
"On" (Marche)	Enregistrement et visionnement au format d'écran 16:9.	Aucun

-  En mode **"16:9 Wide" (16:9)**, il est impossible d'utiliser les fonctions suivantes: **"Mosaic" (Mosaïque)**, **"Mirror" (Miroir)** et **"Step printing" (Effet stroboscope)** (Digital Effect (Effet numér.)). Pour utiliser ces fonctions, il faut désactiver préalablement le menu **"16:9 Wide" (16:9)** en le réglant sur **"Off" (Arr)**.
- Spécifiez le format d'image avant de lancer l'enregistrement. Le réglage par défaut est **"16:9 Wide" (16:9)**.

options d'enregistrement

EV

En temps normal, le caméscope HD règle automatiquement la durée d'exposition. Vous pouvez aussi régler la durée d'exposition en fonction des conditions d'enregistrement.

Réglage manuel de la durée d'exposition:

Lorsque vous réglez manuellement la durée d'exposition, le réglage par défaut apparaît comme la valeur réglée automatiquement en fonction des conditions de lumière ambiante.

- Appuyez sur la touche de **contrôle** (◀ / ▶) pour régler l'exposition en visionnant l'image à l'écran ACL.
 - Confirmez votre sélection en appuyant sur la touche **OK**.
 - La valeur d'exposition peut être réglée entre **"-2.0"** et **"+2.0"**.
 - Si vous avez choisi l'exposition manuelle, plus le temps d'exposition est élevé, meilleure sera la photo enregistrée.
 - Le réglage de la valeur d'exposition est pris en compte et le témoin (☒ XXX) ainsi que la valeur du réglage s'affichent.
- **Nous vous conseillons d'utiliser l'exposition manuelle dans les situations ci-après:**
 - Pour les prises en contre-jour ou lorsque l'arrière plan est trop clair.
 - Pour les prises sur un arrière plan refl échissant comme une plage ou une pente de ski.
 - Lorsque l'arrière plan est trop sombre ou que le sujet est vivement illuminé.



- The exposure also can be set in the shortcut menu. ➔ page 34
- La vitesse de l'obturateur varie aussi automatiquement en fonction de la valeur EV (EV).

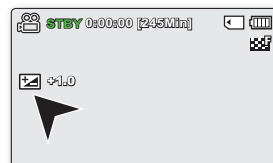
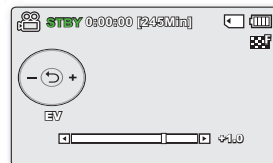
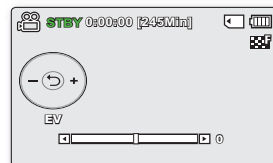
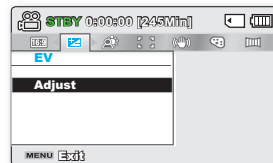

Back Light (Rétroéclairage)

Cette fonction compense la luminance des prises à contre-jour pour éviter que le sujet ne soit trop sombre.

élément	contenu	affichage à l'écran
"Off" (Arrêt)	Désactive la fonction.	Aucun
"On" (Marche)	- Compensation de contre-jour activée. - La compensation de contre-jour illumine rapidement le sujet.	

Un contre-jour se produit lorsque le sujet est plus sombre que l'arrière-plan :

- Le sujet se trouve devant une fenêtre.
- Le sujet se trouve devant un arrière-plan enneigé.
- Le sujet est en extérieur et le temps est couvert.
- Les sources lumineuses sont trop fortes.
- La personne à enregistrer porte des vêtements blancs ou brillants et est placée devant un arrière-plan lumineux : son visage étant trop sombre pour en distinguer les traits.



<Compensation de contre-jour désactivée>





<Compensation de contre-jour activée>

options d'enregistrement

Focus (Mise au point)

- Le caméscope effectue habituellement une mise au point automatique sur un sujet (auto focus).
- Vous pouvez aussi effectuer une mise au point manuelle sur un sujet en fonction des conditions d'enregistrement.



élément	contenu	affichage à l'écran
"Auto"	Dans la plupart des cas, il est préférable d'utiliser la mise au point automatique car elle vous laisse vous concentrer sur la partie créative de votre enregistrement.	Aucun
"Face Detect" (Délect. visages)	Enregistrement sous des conditions optimales en détectant automatiquement le visage.	
"Manual" (Manuel)	La mise au point manuelle peut s'avérer nécessaire dans certains cas où la mise au point automatique s'avère difficile ou peu fiable.	

Face Detection (Délect. visages)

Cette fonction détecte et reconnaît toute forme apparentée à un visage et effectue automatiquement la mise au point et les réglages de couleur et d'exposition appropriés. Elle spécifie également les conditions d'enregistrement optimales pour le visage détecté.

- Appuyez sur la touche de **contrôle** (▲ / ▼) pour sélectionner "**Face Detection**" (Délect. visages), puis appuyez sur **OK**.
 - Détecte le visage et l'encadre. Le visage détecté est automatiquement optimisé.



- Les témoins des options Face Detection (Délect. visages) () et Face Detection Frame (Cadre Délect. visage) () ne sont pas enregistrés.
- Si vous cadrez le visage d'une personne tout en ajustant la fonction Face Detection (Délect. visage), vous obtiendrez le réglage automatique de la mise au point et de l'exposition sur les valeurs optimales.
- L'option Face Detection (Délect. visage) peut être inopérante selon les conditions de prise de vue. Par exemple, l'option Face Detection Frame (Cadre Délect. visage) pourra apparaître lors du cadrage d'une forme apparentée à un visage même si le sujet n'est pas réellement un visage humain. Dans ce cas, désactivez la fonction Face Detection (Délect. visage).
- La fonction Face Detection (Délect. visage) ne s'applique pas à la prise de vue d'un visage de profil. Pour cela, il faut faire face au visage du sujet concerné.
- La fonction Délect visages est inopérante en mode « **Web Fine** » (**Web Supérieur**) et « **Web Normal** » (**Web Normal**).

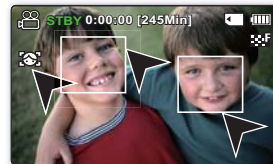
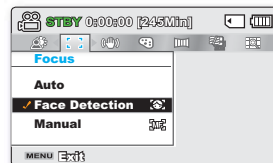

Mise au point manuelle en cours d'enregistrement :

Le caméscope à mémoire flash peut effectuer une mise au point automatique sur un sujet depuis un gros plan jusqu'à l'infini. Cependant, il peut s'avérer impossible d'obtenir une mise au point adéquate en raison des conditions d'enregistrement. Dans ce cas, utilisez le mode de mise au point manuelle.

1. Appuyez sur la touche de **contrôle** (▲ / ▼) pour sélectionner "**Manual**" (**Manuel**).
 - Le témoin de réglage de la mise au point apparaît.
2. Appuyez sur la touche de **contrôle** (◀ / ▶) pour sélectionner le témoin de mise au point souhaité, puis appuyez sur **OK**.



Mise au point sur un sujet rapproché

Pour mettre au point un sujet rapproché, déplacez-vous sur le témoin (◀) à l'aide de la touche de **Contrôle** (◀ / ▶).

Mise au point sur un sujet éloigné

Pour mettre au point un sujet éloigné, déplacez-vous sur le témoin (▶) à l'aide de la touche de **Contrôle** (◀ / ▶).

- L'icône rapproché ou éloigné (📍 / 📍) apparaît au centre lorsque le réglage de la mise au point atteint sa fin.
- Le nouveau réglage s'applique immédiatement après avoir appuyé sur la touche de **contrôle** (◀ / ▶) pour l'ajuster.
- Les paramètres de la mise au point manuelle s'appliquent et le témoin (📍) s'affiche.



< Sujet rapproché >



< Sujet éloigné >

Nous vous conseillons d'utiliser la fonction de mise au point manuelle dans les situations ci-après :

- Une image comportant plusieurs objets : certains proches du caméscope, d'autres plus éloignés.
- Un sujet enveloppé par le brouillard ou se détachant sur un fond enneigé.
- Des surfaces brillantes ou luisantes comme une carrosserie de voiture.
- Une personne ou un objet se déplaçant de manière constante et rapide (un sportif ou une foule).



- Vous pouvez facilement ajuster la mise au point à l'aide de la touche Shortcut menu (Menu des raccourcis). ➡ page 34
- La mise au point manuelle est réglée sur un point situé sur la scène cadrée alors que la mise au point automatique se fait directement au centre du cadre.
- Utilisez la fonction de zoom pour capter la cible souhaitée avant de procéder à la mise au point manuelle.
- Si vous utilisez la fonction de zoom après avoir opéré la mise au point manuelle, il faudra refaire la mise au point.
- Avant d'effectuer la mise au point manuelle, assurez-vous que la fonction "**Digital Zoom**" (**Zoom numérique**) est désactivée. Si la fonction "**Digital Zoom**" (**Zoom numérique**) est activée, la mise au point manuelle ne se fera pas avec précision. Désactivez la fonction "**Digital Zoom**" (**Zoom numérique**). ➡ page 67

options d'enregistrement

Anti-Shake (HDIS) (Stabilisation(HDIS))

Corrige le flou de l'image lorsque vous utilisez le zoom pour enregistrer un sujet agrandi.

élément	contenu	affichage à l'écran
"Off" (Arrêt)	Désactive la fonction.	Aucun
"On" (Marche)	Compense l'instabilité de l'image provoquée par les tremblements de la caméra, surtout dans les conditions d'agrandissement extrêmes.	





















La fonction Anti-Shake (HDIS) (Stabilisation(HDIS)) produit une image plus stable lors de :

- l'enregistrement à l'aide de la fonction zoom ;
- l'enregistrement de petits objets ;
- l'enregistrement en marchant ou en bougeant ; et
- l'enregistrement par la fenêtre d'un véhicule en mouvement.

-  • Le mode EASY Q active automatiquement l'option "**Anti-Shake (HDIS) (Stabilisation(HDIS))**".
- Si vous choisissez d'activer la fonction "**Anti-Shake (HDIS) (Stabilisation(HDIS))**" vous percevrez une légère différence entre le mouvement réel et le mouvement à l'écran.
- Il est parfois impossible de corriger totalement les tremblements de caméra exagérés même si la fonction "**Anti-Shake (HDIS) (Stabilisation(HDIS))**" est réglée sur "**On (Marche)**".
Tenez fermement le caméscope à mémoire flash à deux mains.
- Nous vous conseillons de régler "**Anti-Shake (HDIS) (Stabilisation(HDIS))**" sur "**Off (Arrêt)**" lorsque vous utilisez le caméscope à mémoire flash sur une table ou avec un trépied.
- Lorsque vous enregistrez des photos agrandie 10x ou plus dans un endroit sombre et que la fonction "**Anti-Shake (HDIS) (Stabilisation(HDIS))**" est activée, des images rémanentes peuvent en résulter. Dans ce cas, nous vous conseillons d'utiliser un trépied et de désactiver la fonction "**Anti-Shake (HDIS) (Stabilisation(HDIS))**".

Digital Effect (Effet numérique)



- La fonction Effet numérique vous permet d'apporter une touche personnelle à vos enregistrements.
- Sélectionnez l'effet numérique correspondant au type d'image que vous souhaitez enregistrer et à l'effet que vous souhaitez créer.
- Il existe 10 options d'effets numériques.

élément	contenu	affichage à l'écran	
"Off" (Arrêt)	Désactive la fonction.	Aucun	 
① "BLK&WHT" (Noir et Blanc)	Transforme l'image en noir et blanc.		
② "Sepia" (Sépia)	Ce mode donne aux images une coloration brun rougeâtre.		
③ "Negative"(Négatif)	Permet d'inverser les couleurs et la luminance afin de donner l'aspect d'un négatif.		
④ "Art"	Ajoute des effets artistiques à l'image.		
⑤ "Emboss" (Relief)	Ce mode crée un effet 3D (relief).		
⑥ "Mosaic" (Mosaïque)	Une transparence en mosaïque recouvre l'image.		
⑦ "Mirror" (Miroir)	Ce mode sépare l'image en deux et crée une image miroir sur la seconde demie.		
⑧ "Pastel"	Ce mode applique un effet de pastel à l'image.		
⑨ "Cosmetic" (Cosmétiq)	Cette option vous permet de corriger les imperfections des visages.		
⑩ "Step printing" (Effet stronbo)	Technique d'enregistrement de l'image en segments.		

options d'enregistrement

Fader (Fondu)

Permet de donner un aspect professionnel à votre enregistrement à l'aide d'effets spéciaux comme l'ouverture ou la fermeture en fondu au début ou à la fin d'une séquence.

élément	contenu	affichage à l'écran
"Off" (Arrêt)	Désactive la fonction.	Aucun
"In" (Ouverture)	Ouverture en fondu dès le début de l'enregistrement.	
"Out" (Fermeture)	Fermeture en fondu à la fin de l'enregistrement.	
"In-Out" (Ouvert-Fermé)	Ouverture et fermeture en fondu au début et à la fin de l'enregistrement.	

Ouverture en fondu

Appuyez sur la touche **Mar./Arrêt de l'enregistrement** lorsque **"Fader" (Fondu)** est réglé sur **"In" (Ouverture)**. L'enregistrement débute sur un écran noir puis l'image et le son sont introduits graduellement.

Fermeture en fondu

Appuyez sur la touche **Mar./Arrêt de l'enregistrement** lorsque **"Fader" (Fondu)** est réglé sur **"Out" (Fermeture)**. L'enregistrement se termine sur une fermeture en fondu du son et de l'image.

Ouverture-Fermeture en fondu

Appuyez sur la touche **Mar./Arrêt de l'enregistrement** lorsque **"Fader" (Fondu)** est réglé sur **"In Out" (Ouvert-Fermé)**. L'enregistrement débute sur un écran noir puis l'image et le son sont introduits graduellement. L'enregistrement se termine sur une fermeture en fondu du son et de l'image.

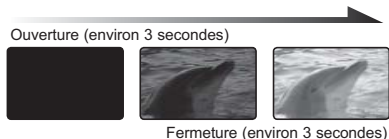

Cette fonction est désactivée après sa première utilisation.

Wind Cut (Coupe vent)

Permet de réduire le bruit du vent lorsque vous enregistrez à l'aide du microphone intégré.

Si **"Wind Cut" (Coupe vent)** : est réglé sur **"On" (Marche)** les composantes à basse fréquence du son capté par le microphone sont éliminées durant l'enregistrement : Cela améliore les voix et les autres sons pour offrir une meilleure lecture.

- Utilisez l'option coupe vent lorsque vous enregistrez dans des endroits exposés au vent (plage, par exemple) ou près de bâtiments.

élément	contenu	affichage à l'écran
"Off" (Arrêt)	Désactive la fonction.	Aucun
"On" (Marche)	Réduit le bruit du vent et autres bruits en cours d'enregistrement.	



- Lorsque **"Wind Cut" (Coupe Vent)** est réglé sur **"On" (Marche)**, une partie du son à basse fréquence est éliminé avec le bruit du vent.

Digital Zoom (Zoom numérique)

- Permet la sélection du niveau maximal pour les zooms à niveau plus élevé que 10x (réglage par défaut) pendant un enregistrement. Le zoom jusqu'à 10x est effectué par fonction optique ; ceux qui suivent sont effectués par le zoom numérique jusqu'à 1200x. Notez que l'utilisation du zoom numérique réduit la qualité d'image.

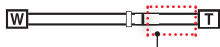

Le côté droit de la barre indique le facteur de zoom numérique.
La zone de zoom apparaît lors de la sélection du niveau de zoom.

élément	contenu	affichage à l'écran
"Off" (Arrêt)	Zoom optique (uniquement) disponible jusqu'à 10x.	Aucun
"On" (Marche)	Zoom numérique disponible jusqu'à 1200x. Déplacer le levier de zoom affiche la barre de zoom numérique.	Aucun



- Le coefficient de zoom appliqué au sujet peut affecter la qualité de l'image.
- Poussé au maximum, le zoom peut donner une image de moindre qualité.

options d'enregistrement

Time Lapse REC (Enr par interv)

- La fonction Enregistrement à intervalles enregistre les images figées selon un intervalle que vous pouvez spécifier et les exécute comme s'il s'agissait d'un fichier vidéo unique.
- Cette fonction sert à observer les mouvements des nuages, les changements de luminosité au cours d'une journée, des fleurs en pleine floraison, etc.

Réglages	Contenu	affichage à l'écran
Off (Arrêt)	Désactive la fonction.	Aucun
On (Marche)	Lorsque vous démarrez l'enregistrement vidéo, les images du sujet sont saisies et sauvegardées sur le support de stockage selon l'intervalle défini et la durée totale d'enregistrement autorisée.	

Réglage du mode Enregistrement par intervalle :

Pour enregistrer en mode Enregistrement par intervalle, il faut régler l'intervalle d'enregistrement et la durée totale d'enregistrement dans le menu.

1. Appuyez sur la touche **MENU**.
2. Appuyez sur la touche de **contrôle** (◀ / ▶) pour sélectionner "Time Lapse REC" (**Enr par interv**).
3. Appuyez sur la touche de **contrôle** (▲ / ▼) pour sélectionner "**On**" (**Marche**), puis appuyez sur **OK**.
 - Les éléments correspondants à l'intervalle d'enregistrement et à la durée totale d'enregistrement s'affichent. ("**Sec**": secondes, "**Hr**": heures)
4. Sélectionnez la valeur de l'intervalle souhaitée ("**Sec**" (**sec.**)) à l'aide de la touche de **contrôle** (▲ / ▼).
5. Déplacez-le ensuite à l'aide de la touche de **contrôle** (◀ / ▶) et réglez la durée totale d'enregistrement ("**Hr**" (**heure**)) de la même manière.
 - Lorsque vous effectuez les réglages préalables (intervalle d'enregistrement et durée d'enregistrement totale), la durée approximative de l'enregistrement par intervalle s'affiche sur l'écran de menus.
6. Appuyez sur la touche **OK** pour terminer le réglage puis appuyez sur la touche **MENU** et quittez le menu.
7. Une fois que vous avez réglé le mode Enregistrement par intervalle, appuyez sur la touche **Mar./Arrêt de l'enregistrement**. L'enregistrement par intervalle démarre.
 - En cours d'exécution, la lecture affiche 30 images par seconde. (Le son est coupé.) Par exemple, si l'intervalle d'enregistrement est de « 30 » seconde et la durée totale de l'enregistrement de « 24 » heures, les images seront automatiquement saisies et sauvegardées sur un support de stockage toutes les secondes pendant 24 heures. (Après 24 heures d'enregistrement, la lecture peut durer environ "1 minutes, 36 seconde".)

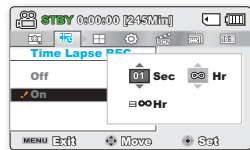
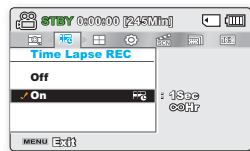

Exemple d'enregistrement par intervalle

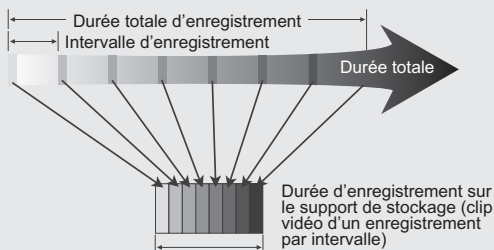

La fonction Enregistrement par intervalle enregistre la prise vidéo image par image selon l'intervalle prédéfini pour la durée totale de l'enregistrement afin de produire une vidéo à enregistrement par intervalle.

La fonction Enregistrement par intervalle est utile dans les cas suivants ;



- Fleurs en pleine floraison
- Mue d'insecte
- Nuages défilant dans le ciel

- Cette fonction est désactivée après sa première utilisation.
- Un clip vidéo d'une (1) seconde est composé de 30 images filmées en juxtaposition. La durée minimale d'une vidéo susceptible d'être enregistrée sur le caméscope étant d'une seconde, le réglage Intervalle définit la durée requise pour. Par exemple, si vous spécifiez un intervalle de « **30 Sec** » (30s.), l'enregistrement par intervalle devra être de 15 minutes au moins pour obtenir un enregistrement vidéo d'1 seconde minimum (30 images).
- Une fois que l'enregistrement par intervalle est terminé pour la durée totale d'enregistrement, l'appareil passe en mode veille.
- Pour arrêter l'enregistrement par intervalle, appuyez sur la touche **Marche/Arrêt de l'enregistrement**.
- L'enregistrement par intervalle ne peut pas accueillir l'entrée de son. (enregistrement muet)
- Dès que la taille de l'enregistrement vidéo sur la mémoire de stockage atteint 1,8 Go, un nouveau fichier d'enregistrement est automatiquement créé.
- Lorsque le bloc-pile se décharge durant l'enregistrement par intervalle, les données enregistrées jusqu'à alors sont sauvegardées et l'appareil passe en mode veille. Au bout d'un moment, un message d'avertissement concernant le bloc-pile déchargé s'affiche puis l'appareil s'éteint automatiquement.
- Lorsque l'espace mémoire sur le support de stockage est insuffisant pour l'enregistrement par intervalle, l'appareil passe en mode veille après avoir sauvegardé l'enregistrement pour la durée maximale disponible.
- Nous vous conseillons d'utiliser l'adaptateur CA lors de l'exécution de la fonction Enregistrement par intervalle.
- Lorsque l'enregistrement par intervalle démarre, le message **<Time Lapse Recording> (Enr par interv)** clignote à l'écran, qui semble être figé. Ceci n'est pas un dysfonctionnement. Par conséquent, ne coupez pas l'alimentation et ne retirez pas la carte mémoire du caméscope.

options d'enregistrement

Guideline (Viseur)

- Affiche des lignes de référence à l'écran ACL. Cela vous permet d'effectuer plus facilement la composition de l'image pour l'enregistrement de vidéos ou de photos.
- Le caméscope à mémoire flash vous offre 3 types de lignes de référence.

élément	contenu	affichage à l'écran
"Off" (Arrêt)	Désactive la fonction.	Aucun
"Cross" (Colimateur)	Enregistre le sujet positionné au centre comme pour la plupart des compositions d'enregistrement normales.	
"Grid" (Grille)	Enregistre le sujet en composition horizontale ou verticale ou en gros plan.	
"Safety Zone" (Zone sécurisée)	Enregistre le sujet situé dans la zone de sécurité empêchant ainsi le rognage de gauche et de droite au montage 4:3 et du haut et du bas au montage 2,35:1. Activez la "Safety Zone" (Zone sécurisée) si vous souhaitez mettre plusieurs sujet dans la même scène et à la bonne taille.	



- Positionnement du sujet sur le point de croisement pour une composition équilibrée.
- Les lignes de référence ne sont pas enregistrées avec l'image.

options de lecture

ÉLÉMENTS DU MENU

- Les éléments accessibles sur le menu varient en fonction du mode d'opération.
- Voir l'utilisation des touches et les fonctions de lecture en page 49 à 53.
- Voir les détails des éléments du menu de lecture en page 71 à 83.

Éléments du menu de lecture

● : Possible
X : Impossible

éléments		Lecture vidéo (📺)	Lecture photo * (👤)	Valeur par défaut	Page
Play Mode (Mode lect) *		●	●	Video (Vidéo)	9
Play Option (Option lecture)		●	X	Play All (Lire tout)	72
Delete (Suppr)		●	●	-	73
Protect (Protéger)		●	●	-	74
Story-Board Print		●	X	-	75
Copy (Copie) *		●	●	-	76
Edit (Modification)	Divide (Divise)	●	X	-	78
	Combine (Combiner)	●	X	-	80
Share Mark (Symbole partage)		●	X	-	81
Slide Show (Diaporama) *		X	●	-	82
File Info (Info fichier) (Mode d'affichage plein écran uniquement)		●	●	-	83
Settings (Réglage)		●	●	-	84





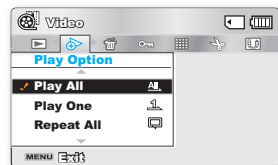

- Les éléments marqués d'un astérisque (*) sont disponibles uniquement avec les modèles SMX-C13/C14.
- La fonction photo est disponible uniquement sur les modèles SMX-C13/C14.

OPTION LECTURE

Vous pouvez définir un style de lecture spécifique selon votre préférence.



élément	contenu	affichage à l'écran
"Play All" (Lire tout)	Lance la lecture à partir de la vidéo sélectionnée jusqu'à la dernière vidéo disponible.	
"Play One" (Lire une fois)	Les images vidéo sélectionnées sont lues.	
"Repeat All" (Répéter tout)	Toutes les vidéos sont lues de manière répétée.	
"Repeat One" (Répéter un)	Les vidéos sélectionnées sont lues de manière répétée.	

options de lecture

DELETE (SUPPR)

Vous pouvez effacer vos enregistrements un par un ou tous d'un coup.

- Ouvrez l'écran ACL et appuyez sur l'interrupteur **Power** (Ⓢ) afin de mettre le caméscope sous tension.
 - Définissez le support de stockage adéquat. (SMX-C13/C14 uniquement)
(Si vous souhaitez enregistrer sur une carte mémoire, insérez-la maintenant.)
- Appuyez sur la touche **Mode** (Ⓢ) pour sélectionner le mode Lect.
 - Réglez le mode Lect sur **"Video" (Vidéo)** ou **"Photo"**. Appuyez ensuite sur la touche **MENU** et servez-vous de la touche de **contrôle** (▲ / ▼ / ◀ / ▶ / OK) pour sélectionner **"Play Mode" (Mode lect)** → **"Video" (Vidéo)** ou **"Photo"**. (SMX-C13/C14 uniquement)
- Appuyez sur la touche **MENU** → touche de **contrôle** (◀ / ▶) pour sélectionner **"Delete" (Suppr)**.
- Sélectionnez une option en appuyant sur la touche de **contrôle** (▲ / ▼) puis appuyez sur **OK**.

élément	contenu	affichage à l'écran
"Select Files" (Sélection fichier)	Supprime l'image vidéo (ou photo) individuelle sélectionnée. <ul style="list-style-type: none">Pour supprimer les images vidéo (ou photo) individuelles, sélectionnez les images vidéo (ou photo) que vous voulez supprimer en appuyant sur la touche OK.Appuyez ensuite sur la touche MENU pour supprimer.Le témoin (🔒) s'affiche sur les images vidéo (ou photo) sélectionnées.Appuyer sur la touche OK bascule la sélection et la désactive.	Aucun
"All Files" (Tous les fichiers)	Supprime toutes les images vidéo (ou photo).	Aucun

- Le menu contextuel de sélection apparaît en fonction de l'élément du menu sélectionné.
Dans le cas présent, sélectionnez l'élément à l'aide de la touche de **contrôle** (◀ / ▶) et de la touche **OK**.



- Notez que le retrait du bloc-piles ou le débranchement de l'adaptateur secteur CA en cours de suppression de fichier risque d'endommager le support de stockage.
- Activez la protection d'image pour protéger vos fichiers importants contre la suppression. ➔ page 74
- Si vous tentez de supprimer une vidéo déjà protégée, le témoin de protection (🔒) clignote. ➔ page 74
- Vous devez désactiver la fonction de protection afin de supprimer une image.
- Si le volet de protection contre l'écriture de la carte mémoire est verrouillé, vous ne pouvez pas la supprimer. ➔ page 40
- Vous pouvez aussi formater le support de stockage afin de supprimer toutes les vidéos à la fois.
- Rappelez-vous que tous les fichiers et toutes les données, y compris les fichiers protégés, seront effacés.
- La fonction photo est disponible uniquement sur les modèles SMX-C13/C14.

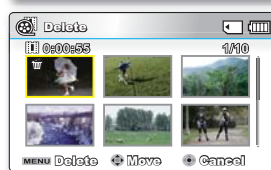
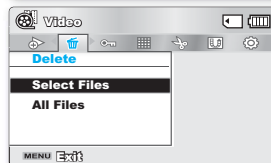
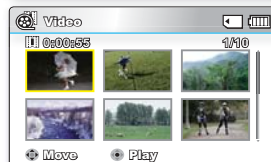
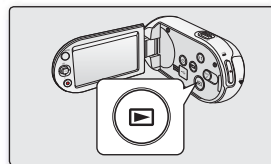

PROTECT (PROTÉGER)

- Vous pouvez protéger les images vidéo (ou photo) importantes que vous avez sauvegardées contre toute suppression accidentelle.
- Les vidéos protégées ne peuvent être supprimées, sauf si vous désactivez la protection ou formatez la mémoire.

1. Ouvrez l'écran ACL et appuyez sur l'interrupteur **Power** (Ⓢ) afin de mettre le caméscope sous tension.
 - Définissez le support de stockage adéquat. (SMX-C13/C14 uniquement)
(Si vous souhaitez enregistrer sur une carte mémoire, insérez-la maintenant.)
2. Appuyez sur la touche **Mode** (Ⓜ) pour sélectionner le mode Lect.
 - Réglez le mode Lect sur "**Video**" (Vidéo) ou "**Photo**". Appuyez ensuite sur la touche **MENU** et servez-vous de la touche de **contrôle** (▲ / ▼ / ◀ / ▶ / OK) pour sélectionner "**Play Mode**" (Mode lect) → "**Video**" (Vidéo) ou "**Photo**". (SMX-C13/C14 uniquement)
3. Appuyez sur la touche **MENU** → touche de **contrôle** (◀ / ▶) pour sélectionner "**Protect**" (Protéger).
4. Sélectionnez une option en appuyant sur la touche de **contrôle** (▲ / ▼) puis appuyez sur **OK**.

élément	contenu
"Select Files" (Sélection fichier)	Protège les images vidéo (ou photo) sélectionnées contre la suppression. - Pour protéger les images vidéo (ou photo) individuelles, sélectionnez les images vidéo (ou photo) souhaitées en appuyant sur la touche OK . Appuyez ensuite sur la touche MENU pour confirmer. - Le témoin (Ⓢ) s'affiche sur les images vidéo (ou photo) sélectionnées. - Appuyer sur la touche OK bascule la sélection et la désactive.
"All On" (Activer tout)	Protège toutes les images vidéo (ou photo).
"All Off" (Désactiver tout)	Annule la protection de toutes les images vidéo (ou photo).

5. Le menu contextuel de sélection apparaît en fonction de l'élément du menu sélectionné. Dans le cas présent, sélectionnez l'élément à l'aide de la touche de **contrôle** (◀ / ▶) et de la touche **OK**.



- Les images vidéo (ou photo) protégées s'affichent avec le témoin (Ⓢ).
- Si le volet de protection en écriture de la carte mémoire est position Verrouillé, vous ne pouvez pas activer la protection de l'image.
- La fonction photo est disponible uniquement sur les modèles SMX-C13/C14.

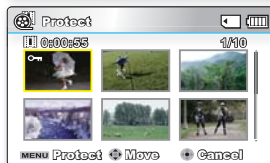
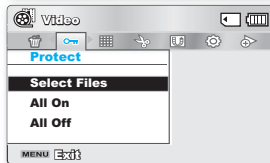
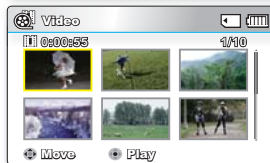
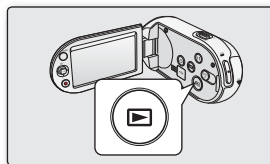

options de lecture

STORY-BOARD PRINT (IMPR STORY-BOARD)

En imprimant un story-board, vous créez un résumé en images de votre vidéo qui présente son scénario en abrégé. Cette fonction capture arbitrairement 16 images figées de la vidéo sélectionnée pour en faire une seule image fixe en 16 parties que vous pouvez sauvegarder sur le support de stockage. Cette image constitue une présentation rapide de votre vidéo, qui permet d'en comprendre rapidement l'histoire.

1. Ouvrez l'écran ACL et appuyez sur l'interrupteur **Power** (⏻) afin de mettre le caméscope sous tension.
 - Définissez le support de stockage adéquat. (SMX-C13/C14 uniquement)
(Si vous souhaitez enregistrer sur une carte mémoire, insérez-la maintenant.)
2. Appuyez sur la touche **Mode** (Ⓜ) pour sélectionner le mode Lect.
 - Réglez le mode Lect sur "**Video**" (**Vidéo**).
Appuyez ensuite sur la touche **MENU** et servez-vous de la touche de **contrôle** (▲ / ▼ / ◀ / ▶/OK) pour sélectionner "**Play Mode**" (**Mode lect**) → "**Video**" (**Vidéo**). (SMX-C13/C14 uniquement)
3. Appuyez sur la touche **MENU** → touche de **contrôle** (◀ / ▶/OK) pour sélectionner "**Story-Board Print**" (**Impr story-Board**) → "**Select File**" (**Sélection fichier**).
4. Appuyez d'abord sur la touche de **contrôle** (▲ / ▼ / ◀ / ▶) pour sélectionner les images vidéo de votre choix puis sur la touche **OK**.
 - Un message de demande de confirmation apparaît.
5. Sélectionnez « **Yes** » (**Oui**).
 - Le fichier image du story-board imprimé s'affiche à l'écran LCD pendant un certain temps.
 - Les images à saisir sont sélectionnées de manière arbitraire pour composer un story-board formée d'une seule image figée partagée en 16 parties fixes. Le story-board sauvegardé est conservé dans le dossier DCIM sur le support de stockage à l'aide d'un ordinateur. ➔page 106
 - Vous pouvez également trouver une image sauvegardée du story-board sur l'écran de lecture photo. (SMX-C13/C14 uniquement) ➔page 53



Les images du story-board s'affichent au format 4:3. Par conséquent, il est possible que l'image ne puisse pas s'afficher en entier sur l'écran. En revanche, l'image s'affiche en plein écran sur un ordinateur.

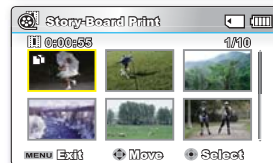
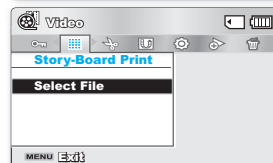
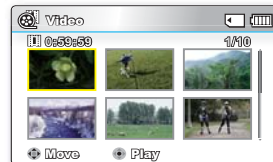

COPY (COPIE) (SMX-C13/C14 UNIQUEMENT)

- Les images sont copiées sur l'emplacement de stockage de destination et les images d'origine conservées sur leur emplacement de stockage source.
 - Le caméscope à mémoire flash copie de la mémoire en cours d'utilisation vers une autre. Si la mémoire interne est utilisée par exemple, il copie sur une carte mémoire.
1. Ouvrez l'écran ACL et appuyez sur l'interrupteur **Power** (⏻) afin de mettre le caméscope sous tension.
 - Définissez le support de stockage adéquat. (Insérez-la maintenant.)
 2. Appuyez sur la touche **Mode** (⊖) pour sélectionner le mode Lect.
 - Réglez le mode Lect sur "**Video**" (**Vidéo**) ou "**Photo**".
Appuyez ensuite sur la touche **MENU** et servez-vous de la touche de **contrôle** (▲ / ▼ / ◀ / ▶ / OK) pour sélectionner "**Play Mode**" (**Mode lect**) → "**Video**" (**Vidéo**) ou "**Photo**". (SMX-C13/C14 uniquement)
 3. Appuyez sur la touche **MENU** → touche de **contrôle** (◀ / ▶) pour sélectionner "**Copy**" (**Copie**).
 4. Appuyez d'abord sur la touche de **contrôle** (▲ / ▼) pour sélectionner les images vidéo de votre choix puis sur la touche **OK**.

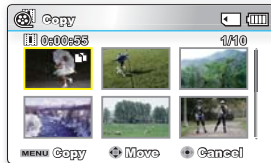
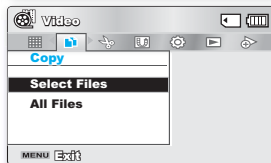
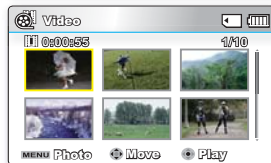
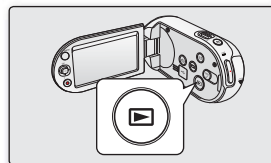

élément	contenu
"Select Files" (Sélection fichier)	Copie les images vidéo (ou photo) individuelles. - Pour copier les images vidéo (ou photo) individuelles, sélectionnez les images vidéo (ou photo) souhaitées en appuyant sur la touche OK . - Le témoin () s'affiche sur les images vidéo (ou photo) sélectionnées. Appuyez ensuite sur la touche MENU pour confirmer. - Appuyer sur la touche OK bascule la sélection et la désactive.
"All Files" (Tous les fichiers)	Copie toutes les images vidéo (ou photo).

5. Le menu contextuel de sélection apparaît en fonction de l'élément du menu sélectionné.
Dans le cas présent, sélectionnez l'élément à l'aide de la touche de **contrôle** (◀ / ▶) et de la touche **OK**.

options de lecture

-  • En général, l'index des vignettes et l'affichage image par image utilisent la même méthode. pour les réglages liés aux fonctions, alors que les options détaillées peuvent être différentes.
- Il est impossible d'exécuter la fonction "**Copy**" (**Copie**) si une carte mémoire n'est pas présente. Si le support de stockage ne dispose pas de suffisamment d'espace libre, la copie pourra s'avérer impossible. Supprimez les images inutiles. ➡page 73
- Les vidéos ou les photos copiées n'ont aucune protection même si l'original est protégé.
- La copie peut prendre un certain temps selon le nombre et la taille des fichiers concernés.
- La copie pourra ne pas fonctionner si la charge du bloc-piles est insuffisante. Pour effectuer une copie, il vaut mieux utiliser un adaptateur CA, lorsque celui-ci est disponible, afin d'éviter les coupures de courant.
- Notez que le retrait du bloc-piles ou le débranchement de l'adaptateur secteur CA en cours de copie de fichier risque d'endommager le support de stockage.
- Suivez les mêmes directives pour copier des extraits vidéos ou des photos de la carte mémoire vers la mémoire intégrée. Avant d'utiliser cette fonction, sélectionnez le support de stockage contenant les vidéos ou les photos à copier.
- La fonction photo est disponible uniquement sur les modèles SMX-C13/C14.

DIVIDE (DIVISE)

- Cette fonction ne peut être activée qu'en mode de lecture. ➡Page 49
 - Vous pouvez scinder une vidéo autant de fois que vous le souhaitez afin d'en effacer les sections inutiles. Les vidéos sont scindées en groupes de deux.
1. Ouvrez l'écran ACL et appuyez sur l'interrupteur **Power** (⏻) afin de mettre le caméscope sous tension.
 - Définissez le support de stockage adéquat. (SMX-C13/C14 uniquement)
(Si vous souhaitez enregistrer sur une carte mémoire, insérez-la maintenant.)
 2. Appuyez sur la touche **Mode** (⊙) pour sélectionner le mode Lect.
 - Réglez le mode Lect sur "**Vidéo**" (**Vidéo**).
 - Appuyez ensuite sur la touche **MENU** et servez-vous de la touche de **contrôle** (▲ / ▼ / ◀ / ▶ / OK) pour sélectionner "**Play Mode**" (**Mode lect**) → "**Vidéo**" (**Vidéo**). (SMX-C13/C14 uniquement)
 3. Appuyez sur la touche **MENU** → touche de **contrôle** (▲ / ▼ / ◀ / ▶ / OK) pour sélectionner "**Edit**" (**Modification**) → "**Divide**" (**Divise**).
 4. Sélectionnez l'image vidéo souhaitée à l'aide de la touche de **contrôle** (▲ / ▼ / ◀ / ▶ / OK).
 - L'image vidéo sélectionnée est mise en mode pause.
 5. Recherchez le point de division en appuyant sur la touche de **contrôle** (◀ / ▶ / OK).
 6. Appuyez sur la touche **MENU** pour introduire une pause à l'emplacement du point de division.
 - Un message de demande de confirmation apparaît.
 7. Sélectionnez « **Yes** » (**Oui**).
 - La vidéo sélectionnée est scindée en deux parties. Vous pouvez continuer le scindage des vidéos à la condition qu'elles durent 3 secondes.
 - Si vous souhaitez supprimer une partie d'une vidéo, scindez-la en premier lieu, puis supprimez la partie inutile.
Après avoir scindé la vidéo, vous pouvez la combiner avec d'autres vidéos de votre choix. ➡Page 80.
 - La seconde partie de la vidéo scindée s'affiche à la fin de l'index des vignettes.

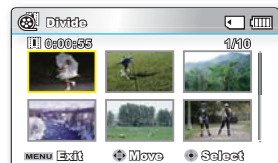
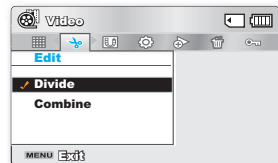

options de lecture

Exemple : Vous pouvez diviser une vidéo en deux afin d'en supprimer une section inutile.

1. Avant de la diviser



0 à 60 secondes

2. Suite au scindage de la vidéo au point de 30 secondes.



0 à 30 secondes



31 à 60 secondes

3. Suite à la suppression de la première partie.



0 à 30 secondes

- La vidéo sélectionnée est scindée en deux parties.

-  **La fonction Division est indisponible dans les conditions suivantes:**
 - Lorsque la durée totale d'enregistrement de la vidéo est inférieure à 6 secondes.
 - Lorsque vous essayez de diviser les sections sans les sections de début et de fin pendant 3 secondes.
 - Lorsque le fichier vidéo est enregistré en mode Time Lapse REC (Enreg par intervalle).
 - Si la capacité de l'espace disponible restant est inférieure à 40 Mo.
 - Vidéos enregistrées ou modifiées sur d'autres appareils.
 - Vidéos transférées sur ce caméscope à l'aide de l'application Intelli-studio de Samsung.
- Il est impossible de supprimer une image protégée. Vous devez libérer la fonction de protection afin de la supprimer. ➔ page 74
- Le point de division peut flotter avant ou après le point défini d'environ 0,5 secondes.

COMBINE (COMBINER)

- Cette fonction ne peut être activée qu'en mode de lecture. ➔ Page 49
 - Vous pouvez combiner deux vidéos différentes.
1. Ouvrez l'écran ACL et appuyez sur l'interrupteur **Power** (Ⓢ) afin de mettre le caméscope sous tension.
 - Définissez le support de stockage adéquat. (SMX-C13/C14 uniquement)
(Si vous souhaitez enregistrer sur une carte mémoire, insérez-la maintenant.)
 2. Appuyez sur la touche **Mode** (Ⓢ) pour sélectionner le mode Lect.
 - Réglez le mode Lect sur "**Video**" (**Vidéo**). Appuyez ensuite sur la touche **MENU** et servez-vous de la touche de **contrôle** (▲ / ▼ / ◀ / ▶/OK) pour sélectionner "**Play Mode**" (**Mode lect**) → "**Video**" (**Vidéo**). (SMX-C13/C14 uniquement)
 3. Appuyez sur la touche **MENU** → Sélectionner "**Edit**" (**Modification**) → Sélectionner "**Combine**" (**Combiner**).
 4. Sélectionnez l'image vidéo souhaitée à l'aide de la touche de **contrôle** (▲ / ▼ / ◀ / ▶/OK).
 - Le témoin (✓) s'affiche sur la vidéo sélectionnée.
 - La sélection de l'image vidéo au format vignette permet de basculer entre les états d'affichage du témoin signalant les vignettes sélectionnées pour la combinaison (le témoin (✓) apparaît sur l'image dans ce cas) ou de suppression de l'affichage de témoin (le témoin (✓) est alors retiré de l'image).
 - Il est impossible de combiner deux images à résolution différente.
 5. Appuyez sur la touche **MENU**.
 - Un message de demande de confirmation apparaît.
 6. Sélectionnez « **Yes** » (**Oui**).
 - La vignette de la première vidéo apparaît dans la vidéo combinée.



- La fonction Combine est indisponible dans les conditions suivantes :
 - Il est impossible de combiner des vidéos de différents types de résolution (comme par exemple, TV élevé/TV Supérieur/TV normal et Web Supérieur/Web Normal).
 - Il est impossible de combiner des vidéos de différents formats. (4:3 et 16:9).
 - Il est impossible de combiner des fichiers vidéo enregistrés en mode Enr par interv et des fichiers enregistrés en mode normal.
 - Il est impossible de combiner deux fichiers dont la taille combinée dépasserait 1,8 Go.
 - Si la capacité de l'espace disponible restant est inférieure à 40 Mo.
 - Si vous combinez des vidéos ayant la même résolution mais une qualité d'image différente, la vidéo résultante héritera de la qualité d'image la moins bonne pour la lecture. (Par exemple, si vous combinez un clip vidéo de qualité « **TV Super Fine** » (**TV élevé**) avec un autre clip de qualité « **TV Fine** » (**TV Supérieur**) qui ont tous deux la même résolution, la vidéo résultante de cette combinaison sera de résolution et de qualité « **TV Fine** » (**TV Supérieur**).
 - Vidéos enregistrées ou modifiées sur d'autres appareils.
 - Vidéos transférées sur ce caméscope à l'aide de l'application Intelli-studio de Samsung.
- Il est impossible de combiner des vidéos protégées. Vous devez désactiver la fonction de protection afin de les combiner. ➔ page 74
- Les deux vidéos sont combinées dans l'ordre défini et restaurées comme vidéo unique.
- La vidéo originale n'est pas conservée.
- Il est possible de combiner uniquement 2 vidéos à la fois.

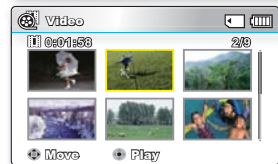
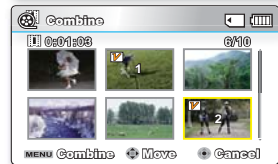
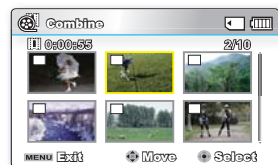

options de lecture

SHARE MARK (SYMBOLE PARTAGE)

- Vous pouvez définir le symbole Share (Partage) sur l'image vidéo. Vous pouvez ensuite directement charger le fichier ainsi marqué sur le site YouTube.
1. Ouvrez l'écran ACL et appuyez sur l'interrupteur **Power** (⏻) afin de mettre le caméscope sous tension.
 - Définissez le support de stockage adéquat. (SMX-C13/C14 uniquement)
(Si vous souhaitez enregistrer sur une carte mémoire, insérez-la maintenant.)
 2. Appuyez sur la touche **Mode** (Ⓜ) pour sélectionner le mode Lect.
 - Réglez le mode Lect sur "**Video**" (**Vidéo**).
 - Appuyez ensuite sur la touche **MENU** et servez-vous de la touche de **contrôle** (▲ / ▼ / ◀ / ▶ / OK) pour sélectionner "**Play Mode**" (**Mode lect**) → "**Video**" (**Vidéo**). (SMX-C13/C14 uniquement)
 - L'index des vignettes apparaît.
 3. Appuyez sur la touche **MENU** → touche de **contrôle** (◀ / ▶) pour sélectionner "**Share Mark**" (**Symbole partage**) → "**Select File**" (**Sélection fichier**).
 4. Servez-vous de la touche de **contrôle** (▲ / ▼ / ◀ / ▶) pour sélectionner les images vidéo de votre choix puis appuyez sur la touche **OK**.
 - Le témoin (📷) s'affiche sur la vidéo sélectionnée.
 - You can also check the Share mark on the video image by pressing **Share** (📷) button.
 5. Appuyez sur la touche **MENU**.
 - Un message de demande de confirmation apparaît.
 6. Sélectionnez « **Yes** » (**Oui**).

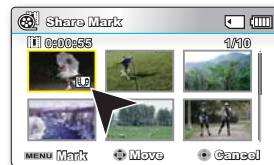
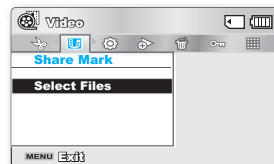

En utilisant le logiciel Intelli-studio intégré au caméscope, vous pouvez facilement charger des vidéos signalées par le symbole Partage. ➡ Page 101

SLIDE SHOW (DIAPORAMA) (SMX-C13/C14 UNIQUEMENT)

Vous pouvez lire automatiquement toutes les images photos stockées sur le support de stockage.

1. Ouvrez l'écran ACL et appuyez sur l'interrupteur **Power** (⏻) afin de mettre le caméscope sous tension.
 - Définissez le support de stockage adéquat.
(Si vous souhaitez enregistrer sur une carte mémoire, insérez-la maintenant.)
2. Appuyez sur la touche **Mode** (Ⓢ) pour sélectionner le mode Lect.
 - Réglez le mode Lect sur "**Photo**".
Appuyez ensuite sur la touche **MENU** et servez-vous de la touche de **contrôle** (▲ / ▼ / ◀ / ▶/OK) pour sélectionner "**Play Mode**" (**Mode lect**) → "**Photo**".
 - L'index des vignettes apparaît.
3. Appuyez sur la touche **MENU** → touche de **contrôle** (◀ / ▶) pour sélectionner "**Slide Show**" (**Diaporama**) → "**Start**" (**Dém.**).
4. Appuyez sur la touche **OK**.
 - Le témoin (▶) s'affiche. Le diaporama commence à partir de l'image actuellement affichée.
 - Toutes les images photo défilent l'une après l'autre, séparées par des intervalles de 2 à 3 secondes.
 - Pour arrêter le diaporama, appuyez à nouveau sur la touche **OK**.



Cette fonction ne peut être activée qu'en mode Lecture photo.
Avant de sélectionner un élément de menu, spécifiez d'abord le mode Lecture photo.

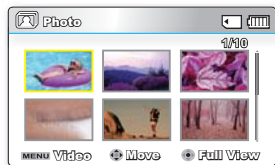

options de lecture

FILE INFO (INFORMATION FICHER)

Permet de visualiser les informations de toutes les vidéos.

- Ouvrez l'écran ACL et appuyez sur l'interrupteur **Power** (Ⓢ) afin de mettre le caméscope sous tension.
 - Définissez le support de stockage adéquat. (SMX-C13/C14 uniquement)
(Si vous souhaitez enregistrer sur une carte mémoire, insérez-la maintenant.)
- Appuyez sur la touche **Mode** (Ⓜ) pour sélectionner le mode Lect.
 - Réglez le mode Lect sur "**Video**" (**Vidéo**) ou "**Photo**".
Appuyez ensuite sur la touche **MENU** et servez-vous de la touche de **contrôle** (▲ / ▼ / ◀ / ▶ / OK) pour sélectionner "**Play Mode**" (**Mode lect**) → "**Video**" (**Vidéo**) ou "**Photo**". (SMX-C13/C14 uniquement)
 - L'index des vignettes apparaît.
- Sélectionnez la vidéo souhaitée, à l'aide de la touche de **contrôle**.
- Appuyez sur la touche **OK**.
 - Le mode de lecture des images vidéo sélectionnées est déterminé par le réglage "**Play Option**" (**Option de lecture**).
- Appuyez sur la touche **MENU**.
- Appuyez sur la touche de **contrôle** (◀ / ▶) pour sélectionner "**File Info**" (**Info fichier**)
- Appuyez sur la touche **OK**.
 - Les informations du fichier sélectionné s'affichent tel qu'illustré ci-après.
 - Date
 - Duration (Durée de lecture)
 - Size (Taille)
 - Resolution (Résolution)
 - Appuyez à nouveau sur la touche **MENU** après avoir confirmé.

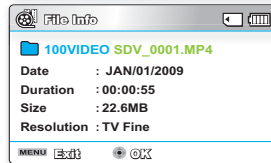
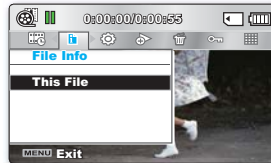
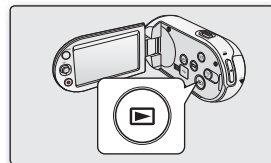

Cette fonction ne peut être activée qu'en mode Lecture vidéo.

options de réglage

MODIFIER LES RÉGLAGES DU MENU "SETTINGS" (RÉGLAGE)

Permet de modifier les réglages du menu pour personnaliser votre caméscope à mémoire flash.
Ouvrez le menu souhaité en suivant les étapes ci-après et modifiez les différents réglages.

1. Ouvrez l'écran ACL et appuyez sur l'interrupteur **Power** (⊙) afin de mettre le caméscope sous tension.
2. Appuyez sur la touche **MENU**.
 - L'écran du menu correspondant apparaît.
3. Appuyez sur la touche de **contrôle**(◀ / ▶) pour sélectionner "**Settings**" (Réglage).
 - Le menu du mode "Settings" (Réglage) apparaît.
4. Sélectionnez le sous-menu et son élément à l'aide de la touche de **contrôle** (▲ / ▼ / ◀ / ▶) et appuyez sur **OK**.
 - Appuyez sur la touche **MENU** pour revenir à l'écran normal.
 - Certains éléments ne peuvent être modifiés en fonction du mode sélectionné. (Si aucun support de stockage n'est inséré, il vous est donc impossible d'en sélectionner un ; il s'affiche en mode estompé dans le menu : "**Storage**" (Stockage) (SMX-C13/C14 uniquement), "**Storage Info**" (Info mémoire), "**Format**"(Formatage), etc.)

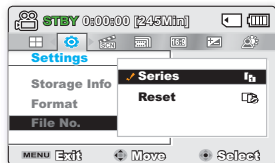
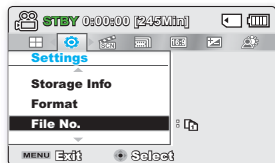
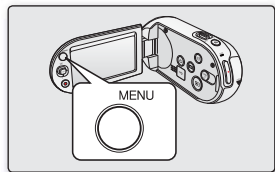

Astuces au sujet des touches

- a. La touche **MENU** : pour accéder au ou quitter le menu.
- b. La touche de **contrôle** (▲ / ▼ / ◀ / ▶) : pour vous déplacer vers le haut, vers le bas, sur la gauche ou sur la droite
- c. La touche **OK** : pour sélectionner ou confirmer le menu.





- Le menu contextuel de sélection apparaît en fonction de l'élément du menu sélectionné. Dans le cas présent, sélectionnez l'élément à l'aide de la touche de contrôle (◀ / ▶) et de la touche **OK**.
- L'illustration se rapporte au mode Enregistrement vidéo. Avant de sélectionner un élément de menu, réglez d'abord le mode (Enregistrement vidéo/Enregistrement photo/Lecture vidéo/Lecture photo). ➔page 24

ÉLÉMENTS DU MENU

- Permet le réglage de l'horodatage, de la langue d'affichage et les réglages du caméscope à mémoire flash.

Réglages des éléments de menu

● : Possible X : Impossible

Éléments	Mode Enregistrement 	Mode Lecture (Vignette)		Valeurs par défaut	Page
		Vidéo 	Photo * 		
Storage (Stockage) *	●		●	Memory (Mémoire int)	86
Storage Info (Info mémoire)	●		●	-	86
Format (Formatage)	●		●	-	87
File No. (N° fichier)	●		●	Series (Séries)	87
Time Zone (Fuseau Horaire)	●		●	Home (Dom)	88
Date/Time Set (Régl date/heure)	●		●	-	90
Date type (Type date)	●		●	-	90
Time type (Type heure)	●		●	2hr (2h)	90
Date/Time Display (Aff. date/heure)	●		●	Off (Arrêt)	91
LCD Brightness (Luminosité LCD)	●		X	0	91
LCD Color (Couleur LCD)	●		X	-	91
LCD Enhancer (Optimiseur LCD)	●		●	Off (Arrêt)	92
Auto LCD Off (Arrêt auto LCD)	●		●	On (Marche)	92
Menu Design (Conception menu)	●		●	Misty White (Blanc mystique)	92
Transparency (Transparent)	●		X	0%	92
Beep Sound (Signal sonore)	●		●	On (Marche)	93
Shutter Sound (Son obturateur) *	●		●	On (Marche)	93
Auto Power Off (Arrêt automatique)	●		X	5 min	93
PC Software (Logiciel PC)	●		●	On (Marche)	94
TV Display (Affichage TV)	●		X	On (Marche)	94
Default Set (Réglage défaut)	●		●	-	94
Version	●		●	-	95
Language	●		●	English	95
Demo (Démonstration)	●		X	On (Marche)	95





- Ces éléments et les valeurs par défaut sont susceptibles d'être modifiés sans préavis.
- Certaines fonctions du menu ne peuvent pas être activées simultanément. Il est impossible de sélectionner les éléments de menu grisés.
- Les éléments marqués d'un astérisque (*) sont disponibles uniquement avec les modèles SMX-C13/C14.

options de réglage

UTILISATION DES ÉLÉMENTS DU MENU DE RÉGLAGE

Storage (Stockage) (SMX-C13/C14 uniquement)

Il est possible d'enregistrer des vidéos et des photos sur la mémoire interne ou sur une carte mémoire. Vous devez donc sélectionner le support de stockage avant de lancer un enregistrement ou d'effectuer une lecture.

réglages	contenu	affichage à l'écran
"Memory" (Mémoire int)	Sélectionnez la mémoire intégrée comme support de stockage de sorte à enregistrer ou lire les images sur celle-ci.	
"Card" (Carte SD)	Sélectionnez une carte mémoire comme support de stockage de sorte à enregistrer ou lire les images sur celle-ci.	

 Si aucun support de stockage n'est inséré, il vous est donc impossible d'en sélectionner un. Il s'affiche en mode estompé dans le menu.

Storage Info (Info mémoire)

Illustre les informations de stockage. Permet de visualiser le support de stockage, l'espace utilisé et l'espace disponible.

réglages	contenu	affichage à l'écran
"Memory" (Mémoire int)	Illustre les informations sur la mémoire du support de stockage intégré.	Aucun
"Card" (Carte SD)	Illustre les informations sur la mémoire de la carte mémoire insérée.	Aucun

- 
- Si aucun support de stockage n'est inséré, il vous est donc impossible d'en sélectionner un. Il s'affiche en mode estompé dans le menu.
 - Sur l'écran Info mémoire, vous pouvez vérifier l'espace mémoire utilisé et l'espace mémoire disponible ainsi que la durée d'enregistrement restante pour les différentes résolutions. Pour obtenir les informations souhaitées, faites défiler l'écran à l'aide de la touche de **contrôle** (▲ / ▼).

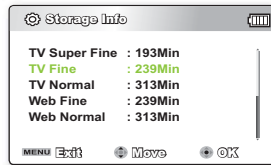
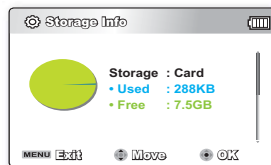

Format (Formatage)

La fonction Format supprime complètement tous les fichiers et les options enregistrés sur le support de stockage, y compris les fichiers protégés. Vous pouvez formater (initialiser) les données d'enregistrement sur le support de stockage. Vous devez formater un support de stockage pré utilisé ou les cartes mémoire neuves sur le caméscope à mémoire flash avant de pouvoir les utiliser. Ceci permet l'obtention d'une vitesse et d'opérations stables lorsque vous tentez d'accéder au support de stockage.

Rappelez-vous que tous les fichiers et toutes les données, y compris les fichiers protégés, seront supprimés.

réglages	contenu	affichage à l'écran
"Memory"(Mémoire int)	Formate le support de stockage intégré.	Aucun
"Card" (Carte SD)	Formate la carte mémoire.	Aucun



AVERTISSEMENT

Ne formatez jamais le support de stockage sur un ordinateur ou sur un autre appareil.

Assurez-vous de formater le support de stockage sur le caméscope à mémoire flash.



- Ne tentez pas de retirer le support de stockage ou d'effectuer tout autre genre d'opération (éteindre l'appareil par exemple) pendant le formatage. De plus, assurez-vous d'utiliser l'adaptateur CA car les données du support de stockage seront altérées si le bloc-piles s'épuise pendant le formatage. Si les données du support de stockage sont altérées, reformatez-le.
- Il est impossible de formater une carte mémoire si la languette de sûreté est en position verrouillée. ➔ page 41
- Si aucun support de stockage n'est inséré, il vous est donc impossible d'en sélectionner un.

File No. (N° fichier)

Les numéros de fichier sont attribués aux vidéos dans l'ordre dans lequel elles ont été

réglages	contenu	affichage à l'écran
"Series"(Série)	Attribue les numéros de fichier de la séquence même si la carte mémoire est remplacée à la suite d'un formatage ou de la suppression de tous les fichiers. Le numéro de fichier est remis à zéro à la création d'un nouveau fichier.	Aucun
"Reset" (Réini)	Réinitialise le numéro de fichier à 0001 même à la suite d'un formatage, d'une suppression de tous les fichiers ou à l'insertion d'une nouvelle carte mémoire.	Aucun



Lorsque vous réglez "File No." (N° fichier) sur "Series" (Séries), chaque fichier se voit attribué un numéro différent afin d'éviter la duplication des noms de fichier. Cette fonction se révèle très utile lorsque vous souhaitez gérer vos fichiers sur ordinateur.

options de réglage

Time Zone (Fuseau Horaire)

Vous pouvez aisément régler l'horloge sur l'heure locale afin d'utiliser votre caméscope à mémoire flash au gré de vos déplacements.

réglages	contenu	affichage à l'écran
"Home" (Dom)	Applique l'horodatage en fonction du réglage du menu "Date/Time Set" (Régl date/heure). Sélectionner si vous utilisez le caméscope à mémoire flash pour la première fois ou lorsque vous ramenez l'horodatage à l'heure de votre domicile.	Aucun
"Visit" (Visite)	Cela permet de définir l'heure locale en visite dans un autre fuseau horaire sans modifier l'heure à domicile. L'horloge s'ajuste à la différence d'heure.	

Réglage de l'horloge selon l'heure locale ("Visit" (Visite))

Au cours de vos voyages, vous pouvez facilement adapter l'horloge au fuseau horaire de la région que vous visitez.

- Appuyez sur la touche de **contrôle** (▲ / ▼) pour sélectionner "Time Zone" (Fuseau Horaire), puis appuyez sur **OK**.
 - L'écran des fuseaux horaires s'affiche.
- Sélectionnez "Visit"(Visite) à l'aide de la touche de **contrôle** (▲ / ▼/OK), puis sélectionnez votre fuseau local à l'aide de la touche de **contrôle** (◀ / ▶).
 - Permet de vérifier la différence d'heure entre "Home" (Dom) et "Visit"(Visite).
- Appuyez sur la touche **OK** pour confirmer.
 - L'horodatage est maintenant réglé à l'heure de l'endroit de votre visite.
 - Si vous avez défini "Date/Time Display" (Aff. date/heure) : "On" (Marche), l'icône  s'affiche auprès de l'horodatage. ➔page 91



Il est possible de régler l'horodatage dans l'option "Date/Time Set" (Régl date/heure) du menu "Settings" (Réglage). ➔page 35

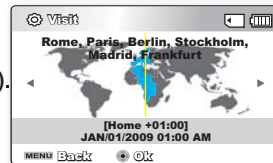

Villes sélectionnées pour déterminer le fuseau horaire.

Villes	Fuseau Horaire	Villes	Fuseau Horaire
London, Lisbon	+00:00	Adelaide	+09:30
Rome, Paris, Berlin, Stockholm, Madrid, Frankfurt	+01:00	Guam, Sydney, Brisbane	+10:00
Athens, Helsinki, Cairo, Ankara	+02:00	Solomon Islands	+11:00
Moskva, Riyadh	+03:00	Wellington, Fiji	+12:00
Teheran	+03:30	Samoa, Midway	-11:00
Abu Dhabi, Muscat	+04:00	Honolulu, Hawaii, Tahiti	-10:00
Kabul	+04:30	Alaska	-09:00
Tashkent, Karachi	+05:00	LA, San Francisco, Vancouver, Seattle	-08:00
Calcutta, New Delhi	+05:30	Denver, Phoenix, Salt Lake City	-07:00
Almaty, Kathmandu	+05:45	Chicago, Dallas, Houston, Mexico City	-06:00
Dacca	+06:00	New York, Miami, Washington D.C., Montreal, Atlanta	-05:00
Yangon	+06:30	Caracas, Santiago	-04:00
Bangkok	+07:00	Buenos Aires, Brasilia, Sao Paulo	-03:00
Hong Kong, Beijing, Taipei, Singapore, Manila	+08:00	Fernando de Noronha	-02:00
Seoul, Tokyo, Pyongyang	+09:00	Azores, Cape Verde	-01:00

options de réglage

Date/Time Set (Régl date/heure)

Règle la date et l'heure actuelle afin de les enregistrer convenablement. ➡ Page 35

Date Type (Type date)

Sélectionnez le format de date souhaité.

réglages	contenu	affichage à l'écran
2009/01/01	Affiche la date en commençant par l'année, le mois (à deux chiffres) et le jour.	2009/01/01
JAN/01/2009	Affiche la date dans l'ordre : année, mois et jour.	JAN/01/2009
01/JAN/2009	Affiche la date dans l'ordre : jour, mois et année.	01/JAN/2009
01/01/2009	Affiche la date en commençant par le jour, le mois (à deux chiffres) et l'année.	01/01/2009



Cette fonction dépend du réglage « **Date/Time Display** » (**Affichage Date/Heure**).

Time Type (Type d'heure)

Vous pouvez choisir le format d'affichage de l'heure.

réglages	contenu	affichage à l'écran
12 Hr	L'heure s'affiche au format de 12 heures.	12:00 AM
24 Hr	L'heure s'affiche au format de 24 heures.	00:00



Cette fonction dépend du réglage « **Date/Time Display** » (**Affichage Date/Heure**).

Date/Time Display (Affichage Date/Heure)

Vous pouvez régler l'affichage de l'horodatage sur l'écran ACL.

- Vous devez régler l'horloge avant d'utiliser la fonction d'horodatage. ↪ Page 35

réglages	contenu	affichage à l'écran
Off (Arrêt)	La date et l'heure ne s'affichent pas.	Aucun
Date	Affiche la date actuelle.	JAN/01/2009
Time (Heure)	Affiche l'heure actuelle	12:00 AM
Date & Time (Date & Heure)	Affiche la date et l'heure actuelle.	JAN/01/2009 12:00 AM



- L'horodatage affiche "JAN/01/2009 12:00 AM" dans les conditions suivantes.
 - Si la pile rechargeable intégrée est faible ou à plat.
- Cette fonction dépend des réglages « Date Type » (Type date) et « Time Type » (Type d'heure).

LCD Brightness (Luminosité LCD)

- Permet de régler la luminosité de l'écran ACL pour compenser l'éclairage ambiant.
- Appuyez sur la touche de **contrôle** (▶) pour éclaircir l'écran ; appuyez sur la touche de **contrôle** (◀) pour l'assombrir.



- Un écran ACL très lumineux consomme davantage d'énergie.
- Réglez la luminosité de l'écran ACL lorsque l'éclairage ambiant est trop lumineux et l'écran difficilement lisible en intérieur.
- La luminosité de l'écran ACL n'affecte en rien la luminosité des images enregistrées.
- La luminosité de l'écran ACL peut être réglée entre -15 et 15.

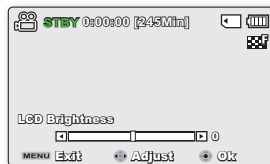

LCD Color (Couleur LCD)

- Offre plusieurs options pour modifier l'effet couleur de l'écran en ajustant le niveau de rouge et de bleu.
- Lorsque vous définissez la gamme des couleurs, plus le chiffre est élevé, plus l'écran ACL sera clair.
- Il est possible d'ajuster le niveau de couleur de l'écran ACL (rouge/bleu) de -15 à 15 à l'aide de la touche de **contrôle** (▲ / ▼ / ◀ / ▶/OK).



- Vous pouvez manipuler les couleurs qui s'affichent à l'écran en réglant les gammes de couleurs rouge et bleu.
- Les réglages de couleur de l'écran ACL n'affectent pas l'image à enregistrer.
- Des valeurs de réglage élevées pour les gammes de rouge et de bleu augmentent la luminosité de l'écran ACL.



options de réglage

LCD Enhancer (Optimiseur LCD)

Le contraste est amélioré pour produire une image claire et lumineuse. Cet effet s'applique également en extérieur avec une lumière du jour intense.

réglages	contenu	affichage à l'écran
"Off" (Arrêt)	Désactive la fonction.	Aucun
"On" (Marche)	Le contraste de l'écran ACL est amélioré.	



- La fonction d'optimiseur ACL n'affecte pas la qualité de l'image en cours d'enregistrement.
- Lorsque l'optimiseur ACL est utilisé avec un faible éclairage, des bandes peuvent apparaître sur l'écran ACL. Il ne s'agit pas d'un dysfonctionnement.
- L'utilisation de la fonction d'optimiseur ACL peut entraîner des distorsions de couleur à l'écran.

Auto LCD Off (Arrêt auto LCD)

La luminosité de l'écran ACL est réglée de manière à économiser de l'énergie.

réglages	contenu	affichage à l'écran
"Off" (Arrêt)	Désactive la fonction.	Aucun
"On" (Marche)	Dès que le caméscope est inactif pendant plus de 2 minutes en mode veille Vidéo ou Photo et pendant plus de 5 minutes en mode Enregistrement vidéo, le mode Économie d'énergie démarre en atténuant la luminosité de l'écran ACL.	Aucun



Lorsque la fonction « **Auto LCD Off** » (**Arrêt Auto LCD**) est activée, vous pouvez appuyer sur une touche quelconque du caméscope pour régler la luminosité de l'écran ACL sur la valeur normale.

Menu Design

Permet de choisir les couleurs d'affichage du menu.

- "Misty White" (Blanc mystique) → "Premium Black"(Noir supérieur)

Transparency (Transparent)

Permet de choisir la transparence d'affichage du menu.

- "0%" → "20%" → "40%" → "60%"



La valeur de réglage s'applique à l'écran de menu en mode Enregistrement uniquement.

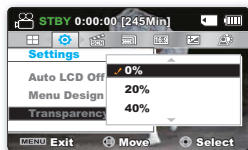

<Transparence 0%>

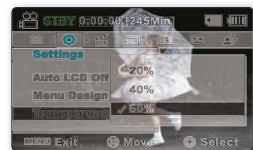

<Transparence 60%>

Beep Sound (Signal sonore)

Active ou désactive le bip sonore. Lorsque vous configurez le menu de réglage en conséquence, le bip sonore s'active à la mise en marche de l'appareil.

réglages	contenu	affichage à l'écran
Off (Arrêt)	Désactive la fonction.	Aucun
On (Marche)	Lorsque cette fonction est activée, un bip sonore retentit chaque fois que vous appuyez sur une touche.	Aucun



Le fonction Signal sonore est annulé dans les cas suivants:

- Lorsque l'appareil est en cours d'enregistrement, de lecture
- Lorsque le caméscope est relié par un câble. (Câble AV)

Shutter Sound (Son obturateur) (SMX-C13/C14 uniquement)

Vous pouvez activer ou désactiver le son d'obturateur.

réglages	contenu	affichage à l'écran
Off (Arrêt)	Désactive le son d'obturateur.	Aucun
On (Marche)	Lorsque la fonction est activée, un son d'obturateur se fait entendre à chaque fois que vous appuyez sur la touche PHOTO (☺).	Aucun

Auto Power Off (Arrêt automatique)

Pour économiser l'énergie du bloc-piles, activez la fonction **"Auto Power Off" (Arrêt automatique)** qui permet de mettre l'appareil photo hors tension lorsqu'il n'est pas utilisé pendant une durée prolongée.

réglages	contenu	affichage à l'écran
"Off" (Arrêt)	Le caméscope à mémoire flash ne s'éteint pas automatiquement.	Aucun
"5 Min"	A des fins d'économie d'énergie, le caméscope à mémoire flash s'éteint automatiquement au bout de 5 minutes d'inactivité en mode STBY (VEILLE) sur l'index des vignettes.	Aucun



- **La mise hors tension automatique ne fonctionne pas dans les situations ci-après:**
 - En cas de connexion d'un câble d'alimentation (adaptateur d'alimentation CA, câble USB).
 - Lorsque la fonction Démonstration est en cours d'exécution.
 - Lorsque l'appareil est en cours d'enregistrement, de lecture (sans pause) ou de diaporama photos.
- Pour faire fonctionner le caméscope à nouveau, appuyez sur la touche **Power** (☺).

options de réglage

PC Software (Logiciel PC)

Si vous activez l'option Logiciel PC, vous pourrez simplement utiliser celle-ci en branchant le câble USB sur le caméscope et l'ordinateur. Vous pouvez télécharger les images vidéo et photo stockées sur le caméscope vers le disque dur de votre ordinateur. Il est également possible de modifier des fichiers vidéo/photo à l'aide de PC software (Logiciel PC).

réglages	contenu	affichage à l'écran
Off (Arrêt)	Désactive le son d'obturateur.	Aucun
On (Marche)	Vous pouvez simplement utiliser le logiciel PC en branchant le câble USB entre le caméscope et votre ordinateur.	Aucun



- La fonction Logiciel PC est uniquement prise en charge sur le système d'exploitation Windows.
- La fonction photo est disponible uniquement sur les modèles SMX-C13/C14.

TV Display (Affichage TV)

Permet de sélectionner le chemin de sortie de l'affichage à l'écran (OSD).

réglages	contenu	affichage à l'écran
Off (Arrêt)	Affichage à l'écran ACL uniquement.	Aucun
On (Marche)	L'affichage apparaît à l'écran ACL et sur votre téléviseur. (Raccordement à un téléviseur ➡ page 106)	Aucun

Default Set (Réglage défaut)

Vous pouvez rétablir le caméscope à mémoire flash à ses valeurs par défaut (réglages en usine). La réinitialisation du caméscope à mémoire flash à ses valeurs par défaut n'affecte pas la qualité des images enregistrées.



Suite à une réinitialisation du caméscope à mémoire flash, réglez à nouveau les fonctions **"Time Zone" (Fuseau Horaire)** et **"Date/Time Set" (Régl date/heure)**. ➡ page 35

Version

Les informations relatives à la version peuvent être modifiées sans préavis.

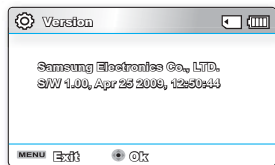

Language

Permet de choisir la langue d'affichage des menus et des messages. ➔ page 37

Demo (Démo)

La démonstration automatique présente les principales fonctions de votre caméscope à mémoire flash pour en faciliter l'utilisation.

réglages	contenu	affichage à l'écran
Off (Arrêt)	Désactive la fonction.	Aucun
On (Marche)	Active le mode de démonstration mode et présente les diverses options à l'écran ACL.	Aucun

Utilisation de la fonction Démonstration

- Le mode Démonstration est annulé dans les cas suivants :
 - Dès qu'une touche est actionnée (**Début/arrêt de l'enregistrement**, **PHOTO** (⊙), **EASY Q**, etc.)
Cependant, le caméscope bascule automatiquement en mode Démonstration au bout de 5 minutes d'inactivité en mode VLLE. Si vous ne voulez pas lancer la fonction Démonstration, réglez « **Demo** » (**Démonstration**) sur « **Off** » (**Arrêt**).



- La fonction Démonstration est inopérante dans les cas suivants :
 - Si l'option « **Auto Power Off** » (**Arrêt automatique**) est spécifiée sur « **5 Min** » (le bloc-piles étant utilisé comme source principale d'alimentation), la fonction « **Auto Power Off** » (**Arrêt automatique**) s'exécutera avant la fonction Démonstration.

utilisation d'un ordinateur Windows

VÉRIFICATION DE VOTRE TYPE D'ORDINATEUR

Ce chapitre décrit la connexion du caméscope à un ordinateur à l'aide du câble USB.

Lisez ce chapitre avec attention afin de vous libérer du souci d'avoir à manipuler deux appareils en même temps ;

Vérifiez votre type d'ordinateur avant de l'utiliser !!!

Pour afficher vos enregistrements sur un ordinateur, vous devez d'abord vérifier votre type d'ordinateur. Vous pourrez ensuite exécuter les étapes suivantes en fonction du type d'ordinateur dont vous disposez.

Utilisation sous Windows

Raccordez votre caméscope à l'ordinateur à l'aide d'un câble USB.

- Le logiciel éditeur intégré Intelli-studio s'exécute automatiquement sur l'ordinateur une fois que le caméscope est connecté à un ordinateur (Lorsque vous spécifiez l'option « **PC Software: On** » (**Logiciel PC : Marche**)). ➔ page 94

Lisez ou modifiez vos enregistrements sur ordinateur à l'aide de l'application Intellistudio. ➔ page 100

Vous pouvez également charger vos enregistrements sur YouTube ou un autre site Web à l'aide de l'application Intelli-studio. ➔ page 101

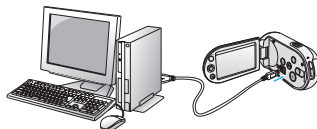

Utilisation sous Macintosh

- Intelli-studio, le logiciel éditeur intégré à votre caméscope n'est pas compatible Macintosh.

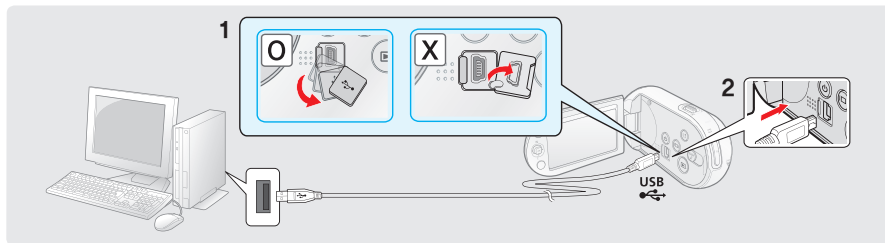

CE QUE VOUS POUVEZ FAIRE AVEC UN ORDINATEUR WINDOWS

Vous pouvez profiter des opérations suivantes en connectant le caméscope à un ordinateur Windows via un câble USB.

Fonctions principales

- En utilisant le logiciel éditeur Intelli-studio intégré à votre caméscope, vous avez la possibilité d'exécuter les opérations suivantes :
 - Lecture de vidéos ou de photos enregistrées. ➔page 100
 - Modification de vidéos ou de photos enregistrées. ➔page 100
 - Chargement de vidéos et de photos enregistrées sur YouTube/Flickr, etc. ➔page 101
- Vous pouvez transférer ou copier sur l'ordinateur les fichiers (vidéos et photos) sauvegardés sur le support de stockage. (Fonction Mémoire auxiliaire) ➔page 105



La fonction photo est disponible uniquement sur les modèles SMX-C13/C14.

Configuration système

Les conditions suivantes doivent être remplies pour utiliser le logiciel éditeur intégré (Intelli-studio) :

Élément	Configuration système
OS (Système d'exploitation)	Microsoft Windows XP, Vista
CPU	Intel® Pentium® 4 3.0 GHz minimum AMD Athlon FX™ 3.0 GHz minimum
RAM	512 MB (1 GB minimum recommandé)
Video Card	nVIDIA Geforce 7600GT ou supérieure série Ati X1600 ou supérieure
Display	1024 x 768, couleur 16 bits minimum (1280 x 1024, couleur 32 bits recommandé))
USB	Prise en charge de la fonction USB 2.0.
Direct X	DirectX 9.0c ou version ultérieure



- Les configurations système mentionnées ci-dessus sont recommandées. Le fonctionnement n'est toutefois pas garanti même sur des systèmes répondant aux exigences requises.
- Sur un ordinateur plus lent que ce qui est recommandé, la lecture vidéo risque de sauter des images et de fonctionner de façon imprévue.
- Lorsque la version de DirectX sur votre ordinateur est antérieure à 9.0, il faut installer le programme avec la version 9.0 ou une version ultérieure.

utilisation d'un ordinateur Windows

UTILISATION DU PROGRAMME INTELLI – STUDIO DE SAMSUNG

L'utilisation du programme Intelli-studio intégré au caméscope vous permet de transférer des fichiers vidéo/photo sur l'ordinateur à des fins de modification. Le logiciel Intelli-studio offre la méthode la plus adaptée pour gérer les fichiers vidéo/photo en utilisant une simple connexion à l'aide du câble USB entre le caméscope et votre ordinateur.

Étape 1. Branchement du câble USB

1. Spécifiez les réglages de menu sur « **PC Software: On** » (**PC Software: Marche**). ➔ page 94
 - Les réglages de menu par défaut sont définis comme ci-dessus.
2. Raccordez le caméscope à votre ordinateur par le câble USB.
 - Un nouvel écran de veille apparaît avec la fenêtre principale d'Intelli-studio.
 - En fonction de votre type d'ordinateur, la fenêtre correspondant au disque amovible peut ou non apparaître.
3. Cliquez sur « **Yes** » (**Oui**). La procédure de chargement est alors terminée et la fenêtre contextuelle suivante apparaît. Cliquez sur « **Yes** » (**Oui**) pour confirmer.
 - Si vous ne voulez enregistrer de nouveau fichier, sélectionnez « **No** » (**Non**).

To disconnect the USB cable

Après avoir terminé le transfert de données, vous devez débrancher le câble de la façon suivante :

1. Cliquez sur l'icône « Retirer le périphérique en toute sécurité » sur la barre des tâches.
2. Sélectionnez « Périphérique de stockage de masse USB », puis cliquez sur « Arrêter ».
3. ISI la fenêtre « Arrêt d'un périphérique matériel » apparaît, cliquez sur « OK ».
4. Débranchez le câble USB du caméscope et de l'ordinateur.



- Utilisez le câble USB fourni. (Fourni par Samsung)
- Ne tentez pas de forcer l'insertion ou l'extraction d'un câble USB sur une prise USB.
- Vérifiez la direction d'insertion de la prise USB avant de l'insérer.
- Nous vous conseillons d'utiliser l'adaptateur CA comme source d'alimentation plutôt que le bloc -piles.
- Lorsque le câble USB est connecté, la mise sous/hors tension du caméscope peut provoquer des dysfonctionnements sur l'ordinateur.
- Si vous déconnectez le câble USB de l'ordinateur ou du caméscope en cours de transfert des données, la transmission s'arrêtera et les données pourront être endommagées.
- Si vous branchez le câble USB sur un ordinateur via un hub USB ou si vous connectez simultanément le câble USB sur d'autres appareils USB, le caméscope pourra ne pas fonctionner correctement. Si cela se produit, retirez tous les appareils USB de l'ordinateur et reconnectez le caméscope.
- Selon le type d'ordinateur utilisé, le programme Intelli-studio peut ne pas s'exécuter automatiquement. Le cas échéant, ouvrez le lecteur de CD-ROM contenant le programme Intelli-studio sous Poste de travail et exécutez iStudio.exe.
- Lorsqu'un câble USB est connecté, selon le programme d'application (par ex., EmoDio) installé sur votre ordinateur, le programme correspondant peut démarrer en premier.

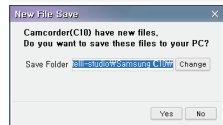
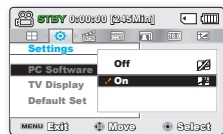

Étape 2. À propos de la fenêtre principale de l'application Intelli-studio

- Au démarrage de l'application Intelli-studio, des vignettes de vidéos et de photos s'affichent dans la fenêtre principale.

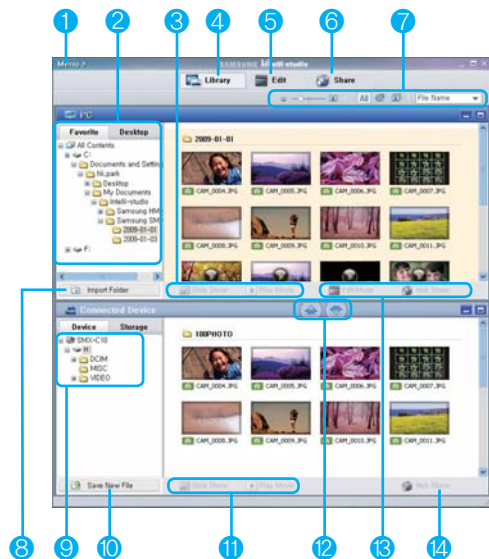

1. Éléments du menu
2. Sélectionne le Bureau ou les Favoris sur l'ordinateur.
3. Diaporama des fichiers photo depuis l'ordinateur.
Lecture des fichiers vidéo depuis l'ordinateur
4. Bascule entre la Bibliothèque de l'ordinateur et le caméscope connecté.
5. Bascule en mode Édition.
6. Bascule en mode Partage.
7. Modifie la taille des vignettes. Affiche tous les fichiers (vidéos et photos)/Affiche les fichiers photo uniquement. Affiche les fichiers vidéo uniquement. Trie les fichiers.
8. Importe les dossiers depuis l'ordinateur.
9. Sélectionne l'appareil ou le périphérique de stockage connecté.
10. Enregistre de nouveaux fichiers sur l'ordinateur.
11. Diaporama des fichiers photo depuis le caméscope connecté. Lecture des fichiers vidéo depuis le caméscope connecté.
12. Enregistre le fichier sélectionné sur l'ordinateur.
Enregistre le fichier sélectionné sur le caméscope connecté.
13. Bascule le fichier sélectionné sur l'ordinateur en mode Édition. Bascule le(s) fichier(s) sélectionné(s) sur l'ordinateur en mode Partage.
14. Bascule le(s) fichier(s) sélectionné(s) sur le caméscope connecté en mode Partage.

utilisation d'un ordinateur Windows

Étape 3. Lecture de vidéos (ou de photos)

- Vous pouvez correctement lire les enregistrements à l'aide de l'application Intelli-studio.
- 1. Exécutez le programme Intelli-studio. ➔ page 98
- 2. Cliquez sur le dossier souhaité pour afficher vos enregistrements.
 - Les vignettes vidéo (ou photo) apparaissent à l'écran, selon la source sélectionnée.
- 3. Sélectionnez la vidéo (ou la photo) que vous souhaitez lire, puis double-cliquez dessus pour la reproduire.
 - La lecture démarre et les commandes de lecture apparaissent.



Les formats de fichier suivants sont pris en charge sous Intelli-studio:
- Formats vidéo : MP4 (Vidéo : H.264, Audio : AAC), WMV (WMV 7/8/9)
- Formats photo : JPG, GIF, BMP, PNG, TIFF

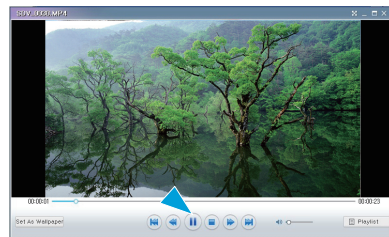

Étape 4. Édition de vidéos (ou de photos)

Intelli-studio vous permet de modifier les vidéos et les photos de différentes manières.

- Sélectionnez la vidéo (ou la photo) que vous souhaitez éditer, puis cliquez sur l'icône "EDIT" (MODIFIER).

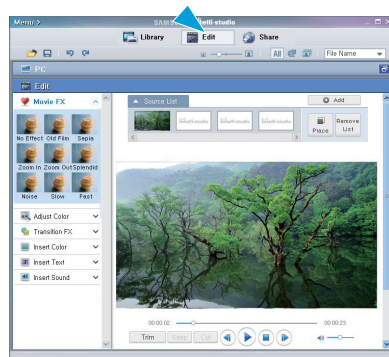

Étape 5. Partage en ligne des images vidéo/photo

Partagez vos contenus avec le monde entier, en téléchargeant photos et vidéos directement sur un site Web à l'aide d'un simple clic.

1. Pour ce faire, sélectionnez « **Share** ».
2. Cliquez sur « **Add** » (**Ajouter**) et déplacez la vidéo ou la photo par glisser-déposer dans la fenêtre de partage pour le chargement.
 - Le fichier sélectionné apparaît dans la fenêtre de partage.
3. Cliquez sur le site Web vers lequel vous voulez charger les fichiers.
 - Vous pouvez choisir « YouTube », « Flickr » ou le site Web spécifique que vous souhaitez définir pour la gestion de votre chargement.
4. Cliquez sur « **Upload to Share Site** » (**Télécharger sur le site de partage**) pour lancer le chargement.
 - Une fenêtre contextuelle apparaît qui vous demande de fournir votre ID et le mot de passe.
5. Entrez votre ID et le mot de passe pour y accéder.
 - L'accès au contenu de sites Web peut être limité, selon l'environnement d'accès Internet dont vous disposez.



- Pour plus d'informations sur l'utilisation de l'application Intelli-studio, reportez-vous au guide de l'aide en cliquant sur « **Menu** » → « **Aide** » (**Help**).
- Vous pouvez tout simplement charger vos vidéos marquées du symbole Partage sur YouTube ou d'autres sites Web en appuyant sur la touche « **Share** » ().

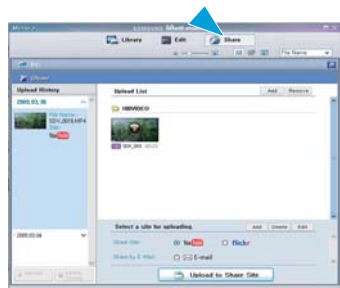

utilisation d'un ordinateur Windows

Chargement direct de vos vidéos sur YouTube

La touche **Share (Partage)** (E) d'accès immédiat vous permet de partager directement vos vidéos en les chargeant sur YouTube. Il vous suffit d'appuyer sur la touche **Share (Partage)** (E) pendant que le caméscope est connecté à un ordinateur Windows à l'aide du câble USB fourni. Vous pouvez alors partager vos vidéos avec vos amis, les membres de votre famille et le monde entier, en toute liberté.

Étape 1

Vous devez préalablement apposer le symbole **Partage** sur les vidéos que vous souhaitez charger directement sur le site de YouTube. Appuyez sur la touche **Share (Partage)** (E) pour sélectionner une vidéo de votre choix dans l'index des vignettes vidéos.

- Le symbole **Share (Partage)** (E) s'affiche sur les vidéos sélectionnées.
- Vous pouvez également apposer le symbole **Share (Partage)** sur les vidéos sélectionnées via le menu. ➔page 81



Étape 2

Reliez le caméscope à l'ordinateur à l'aide du câble USB fourni. ➔page 98

- Le logiciel Intelli-studio s'exécute automatiquement une fois que le caméscope est relié à l'ordinateur (à condition de spécifier l'option « **PC Software: On** » (**Logiciel PC : Marche**)).

Étape 3

Appuyez sur la touche Share (Partage) (📁) pendant que le caméscope est connecté à un ordinateur Windows à l'aide du câble USB fourni.

- Les vidéos sélectionnées marquées du symbole Partage s'affichent sous l'écran Partage.
- Cliquez sur « **Yes** » (**Oui**) pour lancer le chargement.
- Si vous souhaitez effectuer le chargement directement, sans afficher une fenêtre contextuelle de partage, cochez l'option « Intelli-studio n'affiche pas de liste de fichiers marqués du symbole de partage sur le périphérique connecté. »

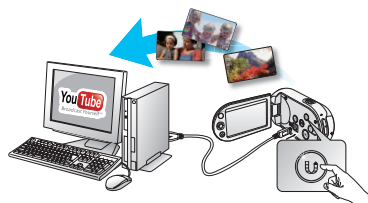

- Lors de son chargement sur le site de YouTube, la vidéo sélectionnée est convertie en un format exécutable sur YouTube avant d'être chargée. Le temps requis pour le chargement peut varier selon les conditions de l'utilisateur, notamment en termes de performances d'ordinateur et de réseau.
- Le succès du chargement n'est pas garanti dans tous les environnements et cette fonction risque d'être désactivée en cas de futures modifications sur le serveur de YouTube.
- Pour obtenir de plus amples informations sur YouTube, visitez le site Web de YouTube, à l'adresse suivante : <http://www.youtube.com/>
- La fonctionnalité de chargement sur YouTube disponible sur ce produit est fournie sous licence de YouTube LLC. La présence sur ce produit de la fonctionnalité de chargement sur YouTube ne constitue en aucun cas une recommandation publicitaire du produit par YouTube LLC.
- Si vous ne disposez pas d'un compte sur le site Web indiqué, vous pourrez vous y enregistrer d'abord avant de procéder à la demande d'autorisation.
- Selon la politique de YouTube, le chargement de vidéo en direct peut ne pas être disponible dans votre pays ou région.

UTILISATION DU CAMÉSCOPE COMME PÉRIPHÉRIQUE DE STOCKAGE AMOVIBLE

Vous pouvez transférer ou copier des données enregistrées sur un ordinateur Windows en connectant le câble USB au caméscope.

Étape 1. Affichage du contenu du support de stockage

1. Vérifiez le réglage des options « **PC Software:Off** » (**Logiciel PC : Arrêt**)
→ page 94
2. Vérifiez le support de stockage. (Si vous souhaitez effectuer l'enregistrement sur une carte mémoire, insérez-en une maintenant.) (SMX-C13/C14 uniquement)
3. Raccordez le caméscope à l'ordinateur à l'aide d'un câble USB. → page 98
 - Les fenêtres « Disque amovible » ou « Samsung » apparaissent à l'écran de l'ordinateur après un court moment.
 - Le disque amovible s'affiche lorsque vous branchez un dispositif USB.
 - Sélectionnez « Ouvrir les dossiers avec Windows Explorer pour visionner les fichiers » puis cliquez sur « OK ».
4. Les fichiers du support de stockage apparaissent.
 - Les différents types de fichiers sont stockés dans des dossiers séparés.



- Si la fenêtre « Disque amovible » n'apparaît pas, vérifiez la connexion (→ page 98) ou recommencez les étapes 1 et 3.
- Si le disque amovible n'apparaît pas automatiquement, ouvrez le dossier Disque amovible sous Poste de travail.
- Si le disque dur du caméscope connecté ne s'ouvre pas ou que le menu contextuel qui apparaît lorsque vous cliquez sur le bouton droit de la souris (ouvrir ou parcourir) s'affiche avec des ruptures, votre ordinateur sera suspecté d'être contaminé par le virus Autorun. Il est conseillé de mettre à jour l'antivirus à l'aide de sa version la plus récente.

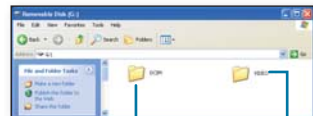

Photos

Vidéo

utilisation d'un ordinateur Windows

Organisation des dossiers et des fichiers du support de stockage

- L'organisation des dossiers et des fichiers de la mémoire intégrée est présentée ci-après :
- Évitez de modifier ou de supprimer les noms de dossier ou de fichier de façon arbitraire. Il pourraient devenir impossible à lire.

Fichier vidéo (H.264) ①

- Les noms d'images vidéo de qualité SD sont au format SDV_####.MP4 et ceux des images vidéo de fichier Web au format WEB_####.MP4.
- Les images vidéo de qualité SD sont nommées SDE_####.MP4 lors de l'édition d'images vidéo à l'aide du logiciel installé sur l'ordinateur.
- Le numéro de fichier augmente automatiquement à la création d'un nouveau fichier vidéo. Un dossier peut contenir jusqu'à 9999 fichiers.
- Un nouveau dossier est créé lorsque le nombre de fichiers atteint 9999.

Fichier image photo ②

- Comme pour les fichiers vidéo, le numéro de fichier augmente automatiquement à la création d'un nouveau fichier photo.
- Le nombre maximal de fichiers est le même que pour les vidéos. Un nouveau dossier stocke les fichiers à partir de DCAM_0001.JPG.
- Les noms de dossier se développent selon l'ordre 100PHOTO → 101PHOTO etc.
- Il est possible de créer jusqu'à 9 999 fichiers au sein d'un même dossier. Au-delà de 9 999 fichiers, un nouveau dossier est créé.

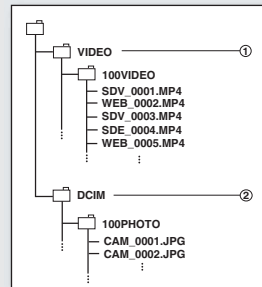

Format d'image

Vidéo

- Les vidéos sont compressées au format H.264. L'extension de nom de fichier est **".MP4."**.
- Reportez-vous à la page 58 pour la résolution vidéo.

Images photo

- Les images photo sont compressées au format JPEG (Joint Photographic Experts Group). L'extension du fichier est **".JPG"**.
- Reportez-vous à la page 59 pour la résolution photo.



- Lorsque le nombre de fichiers atteint 9 999 dans le dossier 999 (ex : SDV_0999.MP4 créé dans le dossier 999VIDEO), il est impossible de créer un autre dossier. Sauvegardez vos fichiers sur un ordinateur, puis formatez la carte mémoire ; réinitialisez ensuite la numérotation des fichiers à partir du menu.
- Vous pouvez modifier le nom d'un fichier ou d'un dossier contenu sur le support de stockage à l'aide d'un ordinateur. Il se peut que le caméscope à mémoire flash ne puisse reconnaître des fichiers modifiés.
- Vous avez la possibilité d'utiliser votre caméscope à mémoire flash comme une mémoire auxiliaire. Vous pouvez de ce fait stocker les données générales sur le support de stockage du caméscope à mémoire flash.
- La fonction photo est disponible uniquement sur les modèles SMX-C13/C14.

raccordement à d'autres appareils

Vous pouvez visionner les vidéos et les images photos enregistrées sur grand écran en raccordant le caméscope à mémoire flash à un téléviseur.

RACCORDEMENT À UN TÉLÉVISEUR

- Votre téléviseur doit être compatible au format NTSC pour lire vos enregistrements. ➔ page 113
- Nous vous conseillons d'utiliser l'adaptateur CA pour alimenter le caméscope à mémoire flash.

Utilisez le câble AV compris pour raccorder le caméscope au téléviseur comme suit :

1. Branchez la fiche unique du câble AV sur la prise AV sur la prise AV du caméscope à mémoire flash.
2. Branchez le bout avec les fiches vidéo (jaune) et audio gauche (blanche) et droite (rouge) sur le téléviseur.

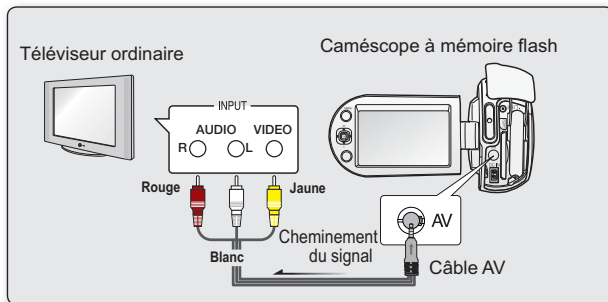

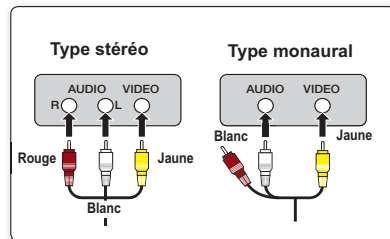

- Reportez vous au mode d'emploi du téléviseur pour plus de détails sur les raccords.
- Veillez à ce que le volume du téléviseur soit baissé avant d'en effectuer le raccordement : cet oubli peut provoquer un ronronnement provenant des haut-parleurs du téléviseur.
- Raccordez avec soin les câbles d'entrée et de sortie aux prises correspondantes de l'appareil utilisé avec le caméscope à mémoire flash.



VISIONNER SUR UN ÉCRAN DE TÉLÉVISEUR

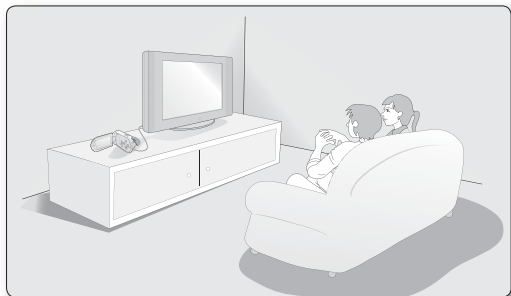









- Allumez le téléviseur et réglez le sélecteur de source d'entrée sur celle utilisée par le caméscope à mémoire flash.
 - Parfois appelé "ligne". Reportez-vous au mode d'emploi du téléviseur pour plus de détails sur la sélection de la source.
- Allumez le caméscope à mémoire flash.
 - Appuyez sur la touche **Mode** (Ⓜ) pour sélectionner le mode Lect. ➔ page 49
 - L'image visionnée sur le caméscope apparaît à l'écran du téléviseur.
 - Vous pouvez aussi visionner l'image à l'écran ACL du caméscope à mémoire flash.
- Lecture.
 - Permet de lire, enregistrer ou configurer le menu tout en regardant l'écran du téléviseur.



-  Lorsque la fonction **"TV Display" (Affichage TV)** est réglée sur **"Off" (Arrêt)**, l'affichage à l'écran n'apparaît pas sur le moniteur du téléviseur. ➔ page 94
- Un ronronnement peut se produire lorsque le caméscope à mémoire flash est situé trop près de certains appareils ou que le volume est trop élevé. Gardez le caméscope à mémoire flash éloigné des autres appareils qui lui sont raccordés.
- Le haut-parleur intégré se débranche automatiquement lorsque le câble Multi-AV est raccordé au caméscope à mémoire flash.

L'image s'affiche en fonction du format de l'écran ACL et du téléviseur ratio

■ Icône ● Sujet

	Enregistrement	Photo	ACL	Téléviseur	
				16:9	4:3
16:9					
4:3					

-  Reportez-vous à la page 59 pour le réglage **"16:9 Wide" (16:9)** écran.
- La fonction photo est disponible uniquement sur les modèles SMX-C13/C14.

raccordement à d'autres appareils

ENREGISTREMENT (REPRODUCTION) DE VIDÉOS SUR UN MAGNÉSCOPE OU SUR UN GRAVEUR DVD/HDD

Permet de copier (reproduire) des images lues sur le caméscope à mémoire flash vers d'autre appareils comme les magnétoscopes ou les graveurs DVD/HDD. Utilisez le câble AV (compris) pour raccorder le caméscope à mémoire flash à un autre appareil vidéo tel qu'illustré dans la figure ci-après :

1. Appuyez sur la touche **Mode** (Ⓢ) pour sélectionner le mode Lect.
➔page 49
2. Sélectionnez images enregistrées (copiées) dans l'index des vignettes puis appuyez sur la touche **OK**.
3. Appuyez sur la touche d'enregistrement de l'appareil raccordé.
 - Le caméscope à mémoire flash lance la lecture et l'appareil enregistreur démarre la copie (reproduction).

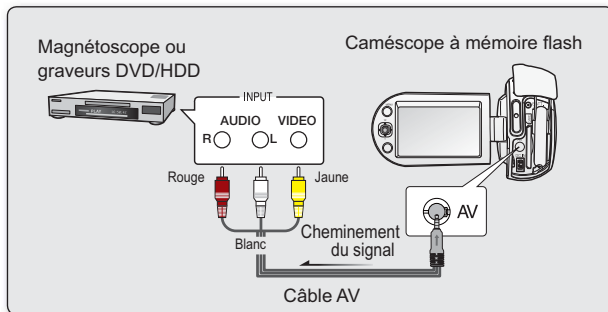

- Utilisez toujours l'adaptateur CA branché sur une prise murale lorsque vous utilisez le caméscope à mémoire flash raccordé à un autre appareil afin de prévenir les coupures d'énergie du bloc-piles pendant l'enregistrement.
- Pour empêcher l'enregistrement des informations qui s'affichent à l'écran en même temps que le signal AV, il faut spécifier l'option "**TV Display**" (**Affichage TV**) sur "**Off**" (**Arrêt**) dans les réglages de menu.
➔page 94

entretien et informations supplémentaires

ENTRETIEN

Votre caméscope à mémoire flash est un appareil de conception et de fabrication supérieure. Prenez-en grand soin. Les recommandations qui suivent vous aideront à comprendre et à observer vos engagements envers la garantie et vous permettront de profiter du produit pendant plusieurs années.

- Éteignez le caméscope à mémoire flash avant de le ranger.
 - Retirez le bloc-piles et l'adaptateur CA. ➔page 16
 - Retirez la carte mémoire. ➔page 39

Mises en garde concernant le rangement

- **Évitez de ranger le caméscope à mémoire flash dans un endroit où la température demeure élevée pendant longtemps :**
La température à l'intérieur ou dans le coffre d'un véhicule peut devenir très élevée en saison chaude. Si vous rangez le caméscope à mémoire flash dans un tel endroit, il peut mal fonctionner ou cela peut endommager le boîtier. N'exposez pas le caméscope à mémoire flash à la lumière directe du soleil et ne le placez pas près d'un appareil de chauffage.
- **Évitez de ranger le caméscope à mémoire flash dans un endroit où le niveau d'humidité est élevé ou dans un endroit poussiéreux :**
La poussière pénétrant le caméscope à mémoire flash peut provoquer des défaillances. Un taux élevé d'humidité peut encourager la formation de moisissure sur l'objectif rendant le caméscope à mémoire flash inopérant. Nous recommandons de mettre le caméscope à mémoire flash dans une boîte et d'y déposer un dessiccantif avant de le ranger dans un placard, etc.
- **Évitez de ranger le caméscope à mémoire flash dans un endroit sujet à de fortes ondes magnétiques ou aux vibrations intenses :**
cela peut provoquer une défaillance technique.
- **Retirez le bloc-piles du caméscope à mémoire flash et rangez-le dans un endroit frais :**
Le laisser sur le caméscope ou le ranger dans un endroit trop chaud peut en écourter la durée de vie.

Nettoyage du caméscope à mémoire flash

- **Avant de commencer le nettoyage, éteignez le caméscope à mémoire flash et retirez le bloc-piles et débranchez l'adaptateur CA.**
- **Pour nettoyer l'extérieur**
 - Nettoyez délicatement avec un chiffon doux et sec. N'appuyez pas trop fort lors du nettoyage ; frottez doucement en surface.
 - Ne jamais utiliser de benzène ou de solvant pour nettoyer le caméscope. La surface du boîtier peut peler ou se dégrader.
- **Pour nettoyer l'écran ACL**
Nettoyez délicatement avec un chiffon doux et sec. Prenez garde à ne pas endommager l'écran.

- **Pour nettoyer l'objectif**

Utilisez un souffleur d'air (disponible en option) pour éliminer la saleté et autres petits dépôts. N'essayez pas l'objectif avec un chiffon ou avec vos doigts. Si nécessaire, utilisez un papier spécial pour le nettoyer.

- Un objectif sale encourage la formation de moisissure.
- Si l'objectif semble sombre, éteignez le caméscope à mémoire flash et attendez pendant 1 heure environ.

INFORMATIONS SUPPLÉMENTAIRES

Support de stockage

- **Suivez avec soin les directives ci-après pour éviter d'altérer ou d'endommager vos données d'enregistrement.**
 - Évitez de laisser tomber ou de plier le support de stockage, les vibrations, les chocs ou une pression trop forte.
 - Évitez de mouiller le support de stockage.
 - Évitez d'utiliser le support de stockage, de le remplacer ou de le ranger dans un endroit exposé à l'électricité statique ou aux bruits électriques.
 - N'éteignez ou ne retirez jamais le bloc-piles ou l'adaptateur CA en cours d'enregistrement, en cours de lecture ou lorsque vous tentez d'autre façon d'accéder au support de stockage.
 - Gardez le support de stockage éloigné des objets qui produisent un champ magnétique ou électromagnétique puissant.
 - Évitez de le ranger dans un endroit trop chaud ou trop humide.
 - Évitez d'en toucher les parties en métal.
- **Recopiez les fichiers d'enregistrement importants sur votre ordinateur. Samsung n'assume aucune responsabilité pour toute perte de données.**
(Nous vous conseillons de copier vos données sur un ordinateur ou sur un autre support de stockage.)
- **Une défaillance peut entraîner un mauvais fonctionnement du support de stockage. Samsung ne garantit pas la perte de contenu.**
- **Reportez-vous aux pages 38 à 44 pour plus de détails.**

Écran ACL

- **Pour éviter les dommages à l'écran ACL**
 - Ne le poussez pas trop fort et évitez de le cogner.
 - Évitez de le déposer avec son écran ACL face vers le bas.
- **Évitez de le frotter avec un chiffon rugueux pour en prolonger la durée de service.**
- **Demeurez averti des phénomènes suivants concernant l'utilisation des écrans ACL. Ils ne sont pas considérés comme une défaillance.**
 - La surface du contour de l'écran ACL peut s'échauffer en cours d'utilisation.
 - Si vous le laissez allumé pendant une longue période le contour de l'écran ACL se réchauffe.

entretien et informations supplémentaires

Blocs-piles

Le bloc-piles fourni est composé d'une batterie au lithium-ion. Lisez attentivement les consignes de sécurité qui suivent avant d'utiliser le bloc-piles fourni ou un substitut :

- **Pour éviter tout danger**
 - Ne le jetez pas au feu.
 - Ne court-circuitez pas les bornes. Transportez-le dans un sac en plastique.
 - Ne le démontez et ne le modifiez jamais.
 - Évitez de l'exposer à des températures dépassant les 60 °C (140 °F), il pourrait s'échauffer, exploser ou prendre feu.
- **Pour éviter les dommages et en prolonger la durée**
 - Évitez de le cogner.
 - Chargez-le dans un endroit où la température se maintient dans les tolérances indiquées ci-après. Il s'agit d'une pile à réaction chimique - les températures froides entravent la réaction chimique mais les températures plus chaudes en empêchent le chargement complet.
 - Rangez-le dans un endroit frais et sec. Une exposition prolongée à des températures élevées en augmente la décharge naturelle et en réduit la durée.
 - Chargez le bloc-piles à pleine capacité au moins tous les 6 mois lorsqu'il est entreposé pour une longue période.
 - Retirez-le du chargeur ou du caméscope lorsqu'il n'est pas utilisé ; certains appareils consomment de l'énergie même lorsqu'ils sont éteint.



- Nous vous conseillons de n'utiliser que des bloc-piles **Samsung** authentiques avec le caméscope à mémoire flash.
L'utilisation de bloc-piles génériques fabriqués par autre que **Samsung** peut provoquer une défaillance des circuits de chargement internes.
- Il est normal que le bloc-piles se réchauffe pendant qu'il est sous charge ou après son utilisation.
Spécifications reliées aux gammes de température
 - Sous charge : de 10 à 35 °C (50 à 95 °F).
 - Fonctionnement normal : de 0 à 40 °C (32 à 104 °F).
 - Entreposage : de -20 à 60°C (-4 à 140 °F)
- Plus la température est basse, plus le chargement est long.
- **Reportez-vous aux pages 16 à 22 pour plus de détails.**

UTILISATION DU CAMÉSCOPE À MÉMOIRE FLASH À L'ÉTRANGER

- Chaque pays ou zone géographique possède ses propres normes électriques et codes de couleurs.
- Avant d'utiliser votre caméscope à l'étranger, vérifiez les points suivants :

Sources d'alimentation

L'adaptateur CA compris est équipé d'un dispositif de sélection automatique de tension variant de 110 à 240 V ca. Vous pouvez utiliser le caméscope dans la gamme située entre 100 et 240 V ca à 50/60 Hz. Utilisez si nécessaire un raccord de prise CA acheté dans le commerce selon la forme des prises murales locales.

À propos des codages couleur pour les téléviseurs

Votre caméscope est conforme au système **NTSC**. Si vous souhaitez visionner vos enregistrements sur un téléviseur ou les copier vers un périphérique, ces derniers doivent être conformes au système **NTSC** et doivent posséder les prises audio/vidéo appropriées. (convertisseur de format NTSC-PAL).



Le transcoding de format n'est pas fourni par Samsung.

Pays et régions compatibles au format NTSC

Amérique centrale, Bahamas, Canada, États-Unis d'Amérique, Japon, Mexique, Philippines, Corée, Taiwan, etc.

Pays et régions compatibles au format PAL

Allemagne, Arabie Saoudite, Australie, Autriche, Belgique, Bulgarie, Chine, Communauté des États indépendants, Danemark, Égypte, Espagne, Finlande, France, Grande-Bretagne, Grèce, Hong Kong, Hongrie, Inde, Iran, Irak, Koweït, Libye, Malaisie, Maurice, Mauritanie, Norvège, Pays-Bas, Roumanie, Singapour, République slovaque, République tchèque, Suède, Suisse, Syrie, Thaïlande, Tunisie, etc.



Vous pouvez enregistrer avec votre caméscope à mémoire flash et visionner des images sur l'écran ACL n'importe où dans le monde.

DÉPANNAGE



- ✦ Avant de contacter le centre de service technique agréé Samsung, effectuez les vérifications élémentaires ci-après. Vous pourrez ainsi vous épargner le temps et les coûts d'un appel inutile.





Témoins d'avertissement et messages

Source d'alimentation

Message	Icône	Fournit les informations suivantes...	Opérations à effectuer
Low Battery (Batterie faible)	-	Le bloc-piles est presque épuisé.	<ul style="list-style-type: none">Remplacez-le ou utilisez l'adaptateur CA. Rechargez-le.

Support de stockage

Message	Icône	Fournit les informations suivantes...	Opérations à effectuer
Memory Full (Mémoire pleine) (SMX-C13/C14 uniquement)		Espace libre insuffisant sur la carte mémoire.	<ul style="list-style-type: none">Supprimez les fichiers inutiles de la mémoire intégrée. Utilisez une carte mémoire.Sauvegardez vos fichiers sur un autre support et supprimez-les.
Insert Card (Insérer carte)		Aucune carte mémoire dans le compartiment.	<ul style="list-style-type: none">Insérez une carte mémoire.
Card Full (Carte pleine)		Espace libre insuffisant sur la carte mémoire.	<ul style="list-style-type: none">Supprimez des fichiers de la carte mémoire. Utilisez la mémoire interne. (SMX-C13/C14 uniquement)Sauvegardez vos fichiers sur un autre support et supprimez-les.Insérez une carte mémoire à capacité suffisante.

Message	Icône	Fournit les informations suivantes...	Opérations à effectuer
Card Error (Erreur carte)		La carte mémoire est défectueuse et n'est pas reconnue.	<ul style="list-style-type: none"> Formatez la carte mémoire ou remplacez-la.
Card Locked (Carte verrouillée)		Le volet de protection de la carte SDHC est verrouillé.	<ul style="list-style-type: none"> Dégagez le volet de protection contre l'écriture.
Not Supported Card (Carte non pris en charge)		La carte mémoire ne peut être accueillie par le caméscope.	<ul style="list-style-type: none"> Remplacez par une carte mémoire recommandée.
Please format (Formatez)		La carte mémoire n'est pas formatée.	<ul style="list-style-type: none"> Formatez la carte mémoire à l'aide de l'élément du menu.
Not formatted. Format the Card? (Format the memory ?) (Non formatée. Formater la carte?(Formater la mémoire?))	-	Ce format de fichier n'est pas pris en charge par la mémoire du caméscope.	<ul style="list-style-type: none"> Le format de fichier est incompatible. Vérifiez le fichier original. Formatez la carte mémoire à l'aide de l'élément du menu.
Low speed card. Please record a lower resolution. (Vitesse écriture carte lente. Sélectionnez qualité enregistrement inférieur.)	-	La carte mémoire n'est pas assez performante pour effectuer l'enregistrement.	<ul style="list-style-type: none"> Enregistrez la vidéo à faible résolution. Remplacez la carte mémoire par une carte plus rapide. ➡page 40

Enregistrement

Message	Icône	Fournit les informations suivantes...	Opérations à effectuer
Write Error (Erreur écriture.)	-	Certains problèmes se présentent durant l'écriture de données sur le support de stockage.	<ul style="list-style-type: none"> Formatez le support de stockage à l'aide de l'élément du menu après avoir sauvegardé vos fichiers importants sur un ordinateur ou sur un autre support de stockage.
Release the EASY Q (Désactivez EASY Q)	-	Certaines fonctions sont inactives en mode manuel lorsque EASY Q est activé.	<ul style="list-style-type: none"> Désactivez la fonction EASY Q

dépannage

Lecture

Message	Icône	Fournit les informations suivantes...	Opérations à effectuer
Read Error (Erreur lecture)	-	Certains problèmes se présentent durant la lecture de données à partir du support de stockage.	<ul style="list-style-type: none">Formatez le support de stockage à l'aide du menu après avoir sauvegardé vos fichiers importants sur un ordinateur ou autre support.
The Number of video files is full. Cannot copy videos. (Nombre maximum de vidéos atteint. Enreg impossible.)	-	Les numéros de dossier et de fichier attribuables sont épuisés, vous ne pouvez plus effectuer d'enregistrement.	<ul style="list-style-type: none">Formatez le support de stockage depuis l'élément de menu concerné après avoir préalablement sauvegardé les fichiers importants sur votre ordinateur ou un autre périphérique de stockage. Spécifiez le réglage "File No." (N° fichier) sur "Reset" (Réinit.).
The Number of photo files is full. Cannot copy photos. (Le dossier Photos est plein. Copie impossible.) (SMX-C13/C14 uniquement)	-	Le dossier et les fichiers ont atteint la capacité maximale et vous ne pouvez pas prendre de photo.	<ul style="list-style-type: none">Formatez le support de stockage depuis l'élément de menu concerné après avoir préalablement sauvegardé les fichiers importants sur votre ordinateur ou un autre périphérique de stockage. Spécifiez le réglage "File No." (N° fichier) sur "Reset" (Réinit.).



ATTENTION

S'il comporte des signes de condensation, mettez-le de côté pendant un certain temps

- Qu'est-ce que la condensation ?
La condensation se produit lorsque le caméscope à mémoire flash est déplacé dans un endroit où la température est plus basse qu'il est soumis à une grande différence de température. En d'autres mots, les vapeurs de l'air se condensent à cause des différences de température ; elles se condensent sur ou à l'intérieur de l'objectif, sur l'objectif de réflexion et sur la surface du disque du caméscope à mémoire flash. Si cela se produit, il vous est temporairement impossible d'utiliser les fonctions d'enregistrement et de lecture du caméscope à mémoire flash. En outre, cela peut provoquer une défaillance ou endommager le caméscope à mémoire flash si vous l'utilisez alors qu'il est couvert de condensation.
- Que puis-je faire ?
Éteignez l'appareil et retirez le bloc-piles. Laissez-le sécher dans un endroit sec pendant une heure ou deux avant de le réutiliser.
- Quant la condensation se produit-elle ?
La condensation se produit lorsque l'appareil est déplacé dans un endroit où la température est plus élevée, ou qu'il subit une hausse de température soudaine.
 - Lorsque vous enregistrez en extérieur, en hiver et par température froide, pour l'utiliser ensuite à l'intérieur.
 - Lorsque vous enregistrez en extérieur, par chaude température, après l'avoir utilisé à l'intérieur ou dans un automobile climatisée.

Prendre en note avant d'envoyer réparer votre caméscope à mémoire flash.

- Si ces instructions n'apportent aucune solution à votre problème, contactez le centre de service agréé Samsung le plus proche.
- En fonction du problème, le disque dur actuel nécessite peut-être une réinitialisation ou un remplacement ; toutes les données seront supprimées. Faites une copie de sauvegarde de toutes vos données contenues sur le disque dur sur un autre support de stockage avant de l'envoyer réparer. Samsung n'est pas tenu responsable des pertes de données.

- ❖ Si vous rencontrez des problèmes en cours d'utilisation de votre caméscope à mémoire flash, vérifiez ce qui suit avant de l'envoyer pour réparation.
Si ces instructions n'apportent aucune solution à votre problème, contactez le centre de service agréé Samsung le plus proche.

Symptômes et solutions

Alimentation

Symptôme	Explication et/ou solution
L'appareil ne s'allume pas.	<ul style="list-style-type: none"> Le bloc-piles n'est pas installé sur le caméscope à mémoire flash. Insérez un bloc-piles. Le bloc-piles est à plat. Chargez le bloc-piles ou remplacez-le. Si vous utilisez l'adaptateur de courant CA, assurez-vous qu'il est branché correctement sur la prise murale. Retirez immédiatement le bloc-piles ou débranchez l'adaptateur CA. Rebranchez ensuite la source d'alimentation sur le caméscope avant de l'allumer.
Il s'éteint automatiquement.	<ul style="list-style-type: none"> Est-ce que "Auto Power Off" (Arrêt automatique) est réglée sur "5 Min" ? Si aucune touche n'est activée pendant environ 5 minutes, le caméscope à mémoire flash s'éteint automatiquement ("Auto Power Off" (Arrêt automatique)). Pour désactiver cette option, réglez "Auto Power Off" (Arrêt automatique) sur "Off" (Arrêt). ➔ page 93 Le bloc-piles est presque épuisé. Chargez le bloc-piles ou remplacez-le. Branchez l'adaptateur CA.
Impossible d'éteindre l'appareil.	<ul style="list-style-type: none"> Retirez immédiatement le bloc-piles ou débranchez l'adaptateur CA. Rebranchez ensuite la source d'alimentation sur le caméscope avant de l'allumer.
Le bloc-piles s'épuise rapidement.	<ul style="list-style-type: none"> La température ambiante est trop basse. Le bloc-piles n'est pas complètement chargé. Rechargez-le. Le bloc-piles a atteint la fin de sa durée de vie et ne peut plus être chargé. Remplacez-le.

dépannage

Écrans

Symptôme	Explication et/ou solution
La vidéo enregistrée paraît plus étroite ou plus large que l'originale.	<ul style="list-style-type: none">• Vérifiez le format d'enregistrement avant de débiter. ➡ page 58
Une image inconnue s'affiche à l'écran ACL.	<ul style="list-style-type: none">• Le caméscope à mémoire flash est en mode Démo. Si vous ne souhaitez pas voir la vidéo de démonstration, réglez l'option "Demo" (Démo) sur "Off" (Arrêt). ➡ page 95
Un témoin inconnu s'affiche à l'écran ACL.	<ul style="list-style-type: none">• Un témoin d'avertissement ou un message apparaît à l'écran. ➡ pages 114 à 116
L'image rémanente demeure à l'écran ACL.	<ul style="list-style-type: none">• Cela se produit lorsque vous débranchez l'adaptateur CA pour retirer le bloc-piles sans avoir éteint l'appareil au préalable.
Les images apparaissent sombres à l'écran ACL.	<ul style="list-style-type: none">• La lumière ambiante est trop vive. Réglez la luminance et l'angle de l'écran ACL.• Utilisez l'égalisateur paramétrique de l'ACL.

Support de stockage

Symptôme	Explication et/ou solution
Impossible d'utiliser les fonctions de la carte mémoire.	<ul style="list-style-type: none">• Insérez correctement une carte mémoire dans le caméscope. ➡ page 39• Si vous utilisez une carte mémoire formatée sur un ordinateur, reformatez-la sur le caméscope. ➡ page 87
L'image ne peut pas être supprimée.	<ul style="list-style-type: none">• Il est impossible de supprimer une image protégée par un autre appareil. Annulez la protection sur le même appareil. ➡ page 74• Dégagez le volet de protection de la carte mémoire (Carte mémoire SDHC, etc.) s'il existe. ➡ page 40
Impossible de formater la carte mémoire.	<ul style="list-style-type: none">• Dégagez le volet de protection de la carte mémoire (Carte mémoire SDHC, etc.) s'il existe. ➡ page 40• Copiez vos fichiers importants sur un ordinateur avant de formater. Samsung n'assume aucune responsabilité pour toute perte de données. (Nous vous conseillons de copier vos données sur un ordinateur ou sur un autre support de stockage.)
Le nom du fichier de données est incorrect.	<ul style="list-style-type: none">• Le fichier est possiblement altéré.• Le format du fichier n'est pas pris en charge par le caméscope.• À moins que la répartition du répertoire ne respecte les normes universelles, seul le nom du fichier s'affiche.
Ne se charge ni ne fonctionne même lors de l'insertion du bloc-piles.	<ul style="list-style-type: none">• Vérifiez l'authenticité du bloc-piles. Un bloc-piles non authentique n'est pas correctement reconnu par le caméscope à mémoire flash.

dépannage

Enregistrement

Symptôme	Explication et/ou solution
L'enregistrement n'est pas lancé lorsque vous appuyez sur la touche Mar./Arrêt de l'enregistrement .	<ul style="list-style-type: none">• Espace mémoire insuffisant pour effectuer un enregistrement sur le support de stockage.• Assurez-vous que la carte mémoire est insérée ou que le volet de protection n'est pas verrouillé.• La température intérieure du caméscope est inhabituellement élevée. Éteignez le caméscope et laissez-le refroidir dans un endroit frais.• Le caméscope est mouillé ou humide à l'intérieur (condensation). Éteignez le caméscope et laissez-le dans un endroit frais et sec pendant une heure.
La durée d'enregistrement réelle est moindre que la durée prévue.	<ul style="list-style-type: none">• La durée d'enregistrement suggérée varie en fonction du contenu et des fonctions utilisées.• L'enregistrement d'un sujet se déplaçant rapidement augmente le débit binaire, donc la limite nécessaire de mémoire libre. Cela peut entraîner une diminution de la durée d'enregistrement disponible.
L'enregistrement s'arrête automatiquement.	<ul style="list-style-type: none">• Il n'y a plus d'espace libre pour enregistrer sur le support de stockage. Sauvegardez vos fichiers importants sur un ordinateur et formatez le support de stockage ou supprimez les fichiers inutiles.• Les enregistrements ou les suppressions fréquentes réduisent la performance de la mémoire flash intégrée. Dans ce cas, reformatez la mémoire intégrée.• Si vous utilisez une carte mémoire à basse vitesse d'écriture, le caméscope à mémoire flash interrompt automatiquement l'enregistrement et affiche le message correspondant à l'écran ACL.
Une ligne verticale apparaît en cours d'enregistrement d'un sujet fortement illuminé.	<ul style="list-style-type: none">• Le caméscope à mémoire flash ne peut pas enregistrer à ces niveaux de luminosité.

Enregistrement

Symptôme	Explication et/ou solution
L'écran tourne au rouge ou au noir pendant quelques instants lorsqu'il est exposé à la lumière du soleil en cours d'enregistrement	<ul style="list-style-type: none"> • N'exposez jamais l'écran ACL du caméscope à mémoire flash à la lumière directe du soleil.
L'horodatage n'apparaît pas en cours d'enregistrement.	<ul style="list-style-type: none"> • L'option "Date/Time" (Date/Heure) est réglée sur off (Arr). Réglez l'option "Date/Time" (Date/Heure) sur on (Ma). ➡page 35
Le bip sonore ne se fait pas entendre.	<ul style="list-style-type: none"> • Réglez "Beep Sound" (Signal sonore) sur "On"(Marche). • Le bip sonore est temporairement désactivé durant l'enregistrement d'une vidéo. • Lorsque le câble A/V est branché sur le caméscope à mémoire flash, le bip sonore est automatiquement désactivé.
Il existe un intervalle entre la période où vous appuyez sur la touche Mar./Arrêt de l'enregistrement et le point où l'enregistrement commence ou s'arrête.	<ul style="list-style-type: none"> • Votre caméscope peut présenter un court intervalle entre le point où vous appuyez sur la touche Mar./Arrêt de l'enregistrement et le point réel où l'enregistrement commence ou s'arrête. Il ne s'agit pas d'une anomalie.
L'enregistrement s'arrête.	<ul style="list-style-type: none"> • La température intérieure du caméscope est inhabituellement élevée. Éteignez le caméscope et laissez-le refroidir dans un endroit frais. • Le caméscope est mouillé ou humide à l'intérieur (condensation). Éteignez le caméscope et laissez-le dans un endroit frais et sec pendant une heure.
Impossible d'enregistrer une image photo. (SMX-C13/C14 uniquement)	<ul style="list-style-type: none"> • Réglez votre caméscope en mode Enregistrement. ➡page 24 • Désactivez le volet de protection de la carte mémoire, s'il existe. • Le support de stockage est saturé. Utilisez une nouvelle carte mémoire ou formatez le support de stockage. ➡page 87 • Ou bien encore supprimez les images inutiles. ➡page 73

Réglage de l'image en cours d'enregistrement

Symptôme	Explication et/ou solution
La mise au point ne se fait pas automatiquement.	<ul style="list-style-type: none">• Réglez "Focus" (Mise au point) sur "Auto". ➔page 62• Les conditions d'enregistrement ne se prêtent pas à la mise au point automatique. Effectuez une mise au point manuelle. ➔page 62• La surface de l'obturateur est poussiéreuse. Nettoyez la lentille et vérifiez la mise au point.• L'enregistrement s'effectue dans un endroit sombre. Illuminez l'endroit.
L'image apparaît trop claire, papillote ou change de couleur.	<ul style="list-style-type: none">• Cela se produit lorsque vous effectuez un enregistrement à la lumière fluorescente, ou sous une lampe au sodium ou au mercure. Désactivez "iSCENE" pour minimiser le phénomène. ➔page 57

Lecture sur le caméscope à mémoire flash

Symptôme	Explication et/ou solution
Appuyer sur la touche de lecture/pause (Play/Pause) ne lance pas la lecture.	<ul style="list-style-type: none">Appuyez sur la touche Mode (Ⓢ) pour définir le mode de lecture vidéo.Parfois, les enregistrements vidéo que vous n'avez pas réalisés avec le caméscope à mémoire flash ne peuvent pas être lus.Confirmez la compatibilité de la carte mémoire. ➡ page 40
La fonction sauter ou recherche ne fonctionne pas convenablement.	<ul style="list-style-type: none">Le caméscope ne fonctionne pas convenablement si sa température interne est trop élevée. Éteignez le caméscope et patientez quelques moments, puis allumez-le à nouveau.
La lecture s'interrompt sans raison.	<ul style="list-style-type: none">Vérifiez les branchements de l'adaptateur CA et du bloc-piles ; veillez à ce qu'ils demeurent bien branchés et stables.
Le son est inaudible lors de la lecture d'une vidéo enregistrée via la fonction Enr par interv.	<ul style="list-style-type: none">La fonction Enr par interv ne prend pas en charge l'entrée de son. (enregistrement muet) ➡ page 68
Les photos stockées sur le support ne s'affichent pas à la bonne taille. (SMX-C13/C14 uniquement)	<ul style="list-style-type: none">Les images photo enregistrées sur un autre appareil ne s'affichent pas toujours à leur dimension effective. Il ne s'agit pas là d'une erreur.

Lecture sur un autre appareil (téléviseur, etc.)

Symptôme	Explication et/ou solution
Impossible de visionner l'image ou d'entendre le son sur l'appareil raccordé.	<ul style="list-style-type: none">Raccordez le câble AV entre votre caméscope et l'autre appareil (téléviseur, graveur DVD, etc.). (rouge - droite, blanc - gauche)Le câble AV n'est pas branché correctement. Confirmez que le câble AV est bel et bien branché sur la bonne prise. ➡ pages 107, 109

Raccordement à un ordinateur

Symptôme	Explication et/ou solution
L'ordinateur ne reconnaît pas le caméscope pour la lecture vidéo.	<ul style="list-style-type: none">• Débranchez le câble USB de l'ordinateur et du caméscope puis redémarrez l'ordinateur. Rebranchez le câble correctement.
Impossible de lire un fichier vidéo sur l'ordinateur.	<ul style="list-style-type: none">• Vous devez disposer d'un codec vidéo pour lire les fichiers enregistrés sur le caméscope. Installez ou exécutez le logiciel éditeur intégré (Intelli-studio).• Assurez-vous d'insérer le connecteur selon l'orientation correcte, puis branchez fermement le câble USB dans la prise USB du caméscope.• Pour lire un fichier vidéo, il faut un ordinateur doté de meilleures spécifications.• Votre ordinateur peut ne pas disposer de la capacité nécessaire pour la lecture d'un fichier vidéo. Vérifiez que l'ordinateur répond aux spécifications recommandées.
Intelli-studio ne fonctionne pas correctement.	<ul style="list-style-type: none">• Quittez l'application Intelli-studio et redémarrez l'ordinateur Windows.• Le logiciel « Intelli-studio » intégré à votre caméscope est incompatible avec Macintosh.• Réglez « PC Software » (Logiciel PC) sur « On » (Mar) dans le menu Réglages.• Selon le type d'ordinateur utilisé, le programme Intelli-studio peut ne pas s'exécuter automatiquement. Le cas échéant, ouvrez le lecteur de CD-ROM contenant le programme Intelli-studio sous Poste de travail et exécutez iStudio.exe.
Votre ordinateur ne reproduit pas convenablement les images ou les sons.	<ul style="list-style-type: none">• Votre ordinateur peut interrompre momentanément la lecture vidéo ou le son selon le modèle. Cela n'affecte pas la vidéo ou le son copié sur votre ordinateur.• Si votre caméscope est raccordé à un ordinateur qui ne prend pas en charge la fonction USB à haut débit (USB 2.0), la lecture de l'image ou du son peut en être affectée.
Cela n'affecte pas la vidéo ou le son copié sur votre ordinateur.	<ul style="list-style-type: none">• L'écran de lecture fige ou l'image est déformée. ➔ page 97• Vérifiez les besoins du système avant d'effectuer une lecture vidéo.• Quittez toutes les applications de l'ordinateur. <p>Si vous tentez de lire une vidéo lorsque le caméscope est raccordé à un ordinateur, l'image peut sembler moins lisse en raison de la vitesse du transfert. Copiez le fichier sur votre ordinateur, puis recommencez la lecture.</p>

Raccord/reproduction à l'aide d'un autre appareil (téléviseur, lecteur DVD, etc.)

Symptôme	Explication et/ou solution
Le câble AV n'offre pas une reproduction convenable.	<ul style="list-style-type: none">Assurez-vous que le câble AV est branché sur la bonne prise. (ex : sur la prise d'entrée d'un autre appareil afin de reproduire l'image de votre caméscope.) ➡ pages 107, 109

Fonctionnement global

Symptôme	Explication et/ou solution
La date et l'heure sont inexactes.	<ul style="list-style-type: none">Est-ce que le caméscope est demeuré rangé pendant une longue période? La pile de secours rechargeable intégrée est possiblement à plat. ➡ page 36
Le caméscope ne s'allume pas, ou ne fonctionne pas lorsque vous appuyez sur une touche.	<ul style="list-style-type: none">Retirez immédiatement le bloc-piles ou débranchez l'adaptateur CA. Rebranchez ensuite la source d'alimentation sur le caméscope avant de l'allumer.

dépannage

Menu

Symptôme	Explication et/ou solution			
<p>Les éléments du menu sont estompés.</p>	<ul style="list-style-type: none"> • Ils est impossible de sélectionner un élément estompé dans la situation d'enregistrement/lecture présente. • La plupart des éléments du menu ne sont pas disponibles en mode EASY Q. • Si aucun support de stockage n'est inséré, il vous est donc impossible d'en sélectionner un ; il s'affiche en mode estompé dans le menu : "Storage" (Stockage), "Storage Info" (Info mémoire), "Format"(Formatage), etc.) • Certaines fonctions ne peuvent être activées simultanément. La liste ci-après vous offre des exemples de combinaisons de fonctions ou d'éléments de menu incompatibles. Si vous souhaitez définir ces fonctions, veuillez ne pas définir ces éléments en premier lieu. 			
	<table border="1" style="width:100%"> <tr> <td style="width:50%; text-align:center"><Non disponible></td> <td style="width:50%; text-align:center"><En raison des réglages suivants></td> </tr> </table>	<Non disponible>	<En raison des réglages suivants>	
	<Non disponible>	<En raison des réglages suivants>		
	<p style="text-align:center">"Digital Zoom (Zoom numérique)"</p>	<p style="text-align:center">"Anti-Shake (HDIS) (Stabilisation (HDIS))", "Digital Effect (Effet numérique) : Mirror (Miroir), Mosaic (Mosaïque), Step printing (Effet strobobo)", "Video Resolution (Résolution vidéo): Web Fine (Web Supérieur), Web Normal"</p>		
	<p style="text-align:center">"Digital Effect (Effet numérique) : Mirror (Miroir), Mosaic (Mosaïque), Step printing (Effet strobobo)"</p>	<p style="text-align:center">"Anti-Shake (HDIS) (Stabilisation (HDIS))", "iSECNE: Night (Nuit), Darkness (Obscurité)", "16:9 Wide" (16:9)</p>		
	<p style="text-align:center">"Focus (Mise au point) : Face Detection (Déteçt visages)"</p>	<p style="text-align:center">"iSECNE: Night (Nuit), Darkness (Obscurité)", "Digital Effect (Effet numérique)", "Video Resolution (Résolution vidéo): Web Fine (Web Supérieur), Web Normal"</p>		
	<p style="text-align:center">"Fader" (Fondu)</p>	<p style="text-align:center">"Time Lapse REC" (Enr par interv)</p>		
	<p style="text-align:center">"EASY Q"</p>	<p style="text-align:center">"Video Resolution (Résolution vidéo): Web Fine (Web Supérieur), Web Normal"</p>		
	<p style="text-align:center">"16:9 Wide" (16:9)</p>	<p style="text-align:center">"Video Resolution (Résolution vidéo): Web Fine (Web Supérieur), Web Normal"</p>		
	<p style="text-align:center">"Anti-Shake (HDIS) (Stabilisation (HDIS))"</p>	<p style="text-align:center">"Video Resolution (Résolution vidéo): Web Fine (Web Supérieur), Web Normal"</p>		
	<ul style="list-style-type: none"> • La liste suivante montre des exemples de fonctions qu'il est impossible d'activer lorsque le caméscope est spécifié en un certain mode. Si vous voulez opter pour la fonction souhaitée, il faudra d'abord changer de mode. 	<table border="1" style="width:100%"> <tr> <td style="width:50%; text-align:center"><Non disponible></td> <td style="width:50%; text-align:center"><Si le caméscope est réglé sur le mode suivant></td> </tr> </table>	<Non disponible>	<Si le caméscope est réglé sur le mode suivant>
	<Non disponible>	<Si le caméscope est réglé sur le mode suivant>		
	<p style="text-align:center">"LCD Brightness (Luminosité LCD)", "LCD Color (Couleur LCD)", "Transparency (Transparent)", "Demo (Démo)"</p>	<p style="text-align:center">"Play mode (Mode lect)": Écran de l'index de vignettes ou mode d'affichage plein écran de vidéos ou de photos</p>		
	<p style="text-align:center">"TV Display (Affichage TV)"</p>	<p style="text-align:center">"Play mode (Mode lect)": Écran de l'index de vignettes vidéo ou photo</p>		
<p style="text-align:center">"Storage (Stockage)", "Auto Power Off (Arrêt automatique)", "Default Set (Réglage défaut)"</p>	<p style="text-align:center">"Play mode (Mode lect)": Mode d'affichage vidéo ou photo en plein écran</p>			
<p style="text-align:center">"Beep Sound (Signal sonore)"</p>	<p style="text-align:center">"Play mode (Mode lect)": Mode d'affichage vidéo en plein écran</p>			

caractéristiques techniques

**Nom du modèle : SMX-C10RN/SMX-C10LN/SMX-C10GN/SMX-C13RN/SMX-C13LN/SMX-C13GN/
SMX-C14RN/SMX-C14LN/SMX-C14GN/SMX-C100RN/SMX-C100LN/SMX-C100GN**

Système	
Signal vidéo	NTSC
Format de compression de l'image	H.264/format AVC
Format de compression audio	AAC (Advanced Audio Coding)
Résolution d'enregistrement	TV extra (env. 5,0 Mbits/s), TV supérieure (env. 4,0 Mbits/s), TV normale (env. 3,0 Mbits/s), Web Supérieur (env. 4,0 Mbits/s), Web Normal (env. 3,0 Mbits/s)
Dispositif d'image	CCD (Mémoire à transfert de charges) (Efficacité max. : 680k pixels)
Objectif	F1.8 à 2.4, 10x (optique), 1200x (numérique) Objectif à zoom électronique
Longueur focale	2,4 mm à 24 mm
Écran ACL	
Taille/nombre de points	Largeur 6,9 cm (2,7 po) 230 k
Méthode de l'écran ACL	Écran à balayage entrelacé de 4,06 cm (1,6 po), écran ACL/matrice active (TFT)
Prises	
Sortie vidéo composite	1,0 V c-à-c, 75Ω, analogique
Sortie audio	(-7,5 dBm 47kΩ, analogique, stéréo)
Sortie USB	Type mini-B (USB 2.0 à haut débit)
Divers	
Source d'alimentation	5,0 V (avec adaptateur CA), 3,7 V (avec bloc-piles lithium ion)
Type de source d'alimentation	Alimentation (100 à 240 V) 50/60 Hz, bloc-piles lithium ion
Consommation d'énergie	1,8 W (écran ACL allumé)
Température de fonctionnement	0° C à 40° C (32° F à 104° F)
Humidité relative pendant le fonctionnement	10% ~80%
Température de rangement	-20° C à 60° C (-4° F à 140° F)
Dimensions (H x L x P)	Environ 38,5 mm x 56,5 mm x 114 mm (1,5 x 2,22 x 4,48 po)
Poids	Environ 156 g (0,34 lb) (sauf bloc-piles et carte mémoire)
MICRO interne	Microphone stéréo multidirectionnel

- Cette conception et ces spécifications techniques sont sujettes à être modifiées sans préavis.

Garantie pour le Canada

GARANTIE SAMSUNG LIMITÉE

La société SAMSUNG Electronics Canada Inc. (SECA) garantit que ce produit est exempt de tout défaut matériel ou de fabrication. De plus, SECA s'engage, à sa discrétion, à réparer ou à remplacer le produit s'il ne fonctionnait pas correctement à cause d'un défaut matériel ou de fabrication pendant la période de garantie. Toute réparation effectuée dans le cadre de la garantie doit être réalisée par un centre de service agréé par SECA. Le nom et l'adresse du centre de service agréé le plus proche peuvent être obtenus en appelant gratuitement le: (1-800-726-7864).

Garantie un an pièces et main-d'oeuvre.

Pour des modèles devant être ramenés par le client au centre de service agréé, le transport du matériel vers le centre de réparation et à partir de celui-ci est à la charge du client.

Le reçu de caisse original et daté doit être conservé par le client et constitue l'unique preuve valide d'achat. Il doit être présenté au service agréé au moment de la réparation.

EXCEPTIONS (RESPONSABILITÉS NON COUVERTES)

Cette garantie ne couvre pas les dommages provoqués par un accident, un incendie, une inondation, des cas de force majeure, une mauvaise utilisation de l'appareil, l'utilisation d'une tension électrique incorrecte, une installation défectueuse, des réparations incorrectes ou non autorisées, l'utilisation à des fins commerciales, ou les dommages survenus lors du transport du matériel.

La garantie ne couvre pas le revêtement de l'appareil, la finition intérieure, les ampoules, ni les optiques.

Les réglages relevant du client, décrits dans ce mode d'emploi, ne sont pas couverts par les termes de cette garantie. De même, elle ne s'applique pas si votre appareil ne porte pas de numéro de série ou si celui-ci est modifié. Cette garantie s'applique uniquement aux produits achetés et utilisés au Canada.

L'enregistrement de la garantie de votre produit est disponible en visitant notre site web au www.samsung.com/ca

Samsung Electronique Canada Inc., Service à la Clientèle

55 Standish Court Mississauga, Ontario L5R 4B2

Canada

TEL. 1-800-SAMSUNG (726-7864) FAX. (905) 542-1199

W: www.samsung.com/ca

128_Français

pour contacter SAMSUNG dans le monde entier

Si vous avez des commentaires ou des questions concernant les produits Samsung, veuillez contacter notre centre de service à la clientèle SAMSUNG.

Region	Country	Contact Center ☎	Web Site
North America	CANADA	1-800-SAMSUNG(726-7864)	www.samsung.com/ca
	NETHERLANDS	01-800-SAMSUNG(726-7864)	www.samsung.com/mx
	U.S.A	1-800-SAMSUNG(726-7864)	www.samsung.com/us
Latin America	ARGENTINE	0800-333-3733	www.samsung.com/ar
	BRAZIL	0800-124-421 4004-0000	www.samsung.com/br
	CHILE	800-SAMSUNG(726-7864)	www.samsung.com/cl
	Nicaragua	00-1800-5077267	www.samsung.com/latin
	Honduras	800-7919267	www.samsung.com/latin
	COSTA RICA	0-800-507-7267	www.samsung.com/latin
	ECUADOR	1-800-10-7267	www.samsung.com/latin
	EL SALVADOR	800-6225	www.samsung.com/latin
	GUATEMALA	1-800-289-0013	www.samsung.com/latin
	JAMAICA	1-800-234-7267	www.samsung.com/latin
	PANAMA	800-7267	www.samsung.com/latin
	PUERTO RICO	1-800-682-3180	www.samsung.com/latin
	REP. DOMINICA	1-800-751-2878	www.samsung.com/latin
TRINIDAD & TOBAGO	1-800-SAMSUNG(726-7864)	www.samsung.com/latin	
VENEZUELA	0-800-100-5303	www.samsung.com/latin	
Europe	COLOMBIA	01-8000112112	www.samsung.com/co
	BELGIUM	02 201 2418	www.samsung.com/be (Dutch) www.samsung.com/be_fr (French)
	CZECH REPUBLIC	800-SAMSUNG(800-726786)	www.samsung.com/cz
	DENMARK	8-SAMSUNG(7267864)	www.samsung.com/dk
	FINLAND	30-5227 515	www.samsung.com/fin
	FRANCE	01 4863 0000	www.samsung.com/fr
	GERMANY	01805 - SAMSUNG(726-7864 € 0.14/Min)	www.samsung.de
	HUNGARY	06-80-SAMSUNG(726-7864)	www.samsung.com/hu
	ITALIA	800-SAMSUNG(726-7864)	www.samsung.com/it
	LUXEMBURG	02 261 03 710	www.samsung.com/lu
	NETHERLANDS	0800-SAMSUNG (0900-7267864) (€ 0.10/min)	www.samsung.com/nl
	NORWAY	3-SAMSUNG(7267864)	www.samsung.com/no
	POLAND	0 801 1SAMSUNG(172678) 022-607-93-33	www.samsung.com/pl
	PORTUGAL	80020 SAMSUNG(726-7864)	www.samsung.com/pt
	SLOVAKIA	0800-SAMSUNG(726-7864)	www.samsung.com/sk
	SPAIN	902-1-SAMSUNG (902 172 678)	www.samsung.com/es
	SWEDEN	0771 726 7864 (SAMSUNG)	www.samsung.com/se
	UK	0845 SAMSUNG (7267864)	www.samsung.com/uk
	IRE	0818 717 100	www.samsung.com/ie
	AUSTRIA	0810-SAMSUNG(7267864, € 0.07/min)	www.samsung.com/at
Switzerland	0848-SAMSUNG(7267864, CHF 0.08/min)	www.samsung.com/ch fr(French)	
CIS	LITHUANIA	8-800-77777	www.samsung.com/lt
	LATVIA	8000-7267	www.samsung.com/lv
	ESTONIA	800-7267	www.samsung.com/ee
	RUSSIA	8-800-555-55-55	www.samsung.com/ru
	KAZAKHSTAN	8-10-800-500-55-500	www.samsung.com/kz_ru
	UZBEKISTAN	8-10-800-500-55-500	www.samsung.com/kz_ru
	KYRGYZSTAN	00-800-500-55-500	
	TADJIKISTAN	8-10-800-500-55-500	
	UKRAINE	8-800-502-0000	www.samsung.ua
	Belarus	810-800-500-55-500	www.samsung.com/ua_ru
	Moldova	00-800-500-55-500	
	Asia Pacific	AUSTRALIA	1300 362 603
New zealand		0800 SAMSUNG (0800 726 786)	www.samsung.com/nz
CHINA		400-810-5858, 010-6475 1880	www.samsung.com/cn
HONG KONG		3698-4698	www.samsung.com/hk
INDIA		3030 8282, 1800 110011, 1800 3000 8282	www.samsung.com/in
INDONESIA		112-8888	www.samsung.com/id
MALAYSIA		1800-88-9999	www.samsung.com/my
PHILIPPINES		1-800-10-SAMSUNG(726-7864), 1-800-3-SAMSUNG(726-7864), 1-800-8-SAMSUNG(726-7864), 02-5805777	www.samsung.com/ph
SINGAPORE		1800-SAMSUNG(726-7864)	www.samsung.com/sg
THAILAND		1800-28-3232, 02-689-3232	www.samsung.com/th
TAIWAN		0800-329-999	www.samsung.com/tw
VIETNAM		1 800 588 888	www.samsung.com/vn
Middle East & Africa		UAE	444 77 11
	SOUTH AFRICA	0860-SAMSUNG(726-7864)	www.samsung.com/za
	U.A.E	800-SAMSUNG (726-7864), 8000-4726	www.samsung.com/ae



**Si vous avez des questions ou des commentaires
concernant les produits Samsung, veuillez contacter
le Service à la clientèle SAMSUNG de Samsung
Electronics America, inc.
1-800-SAMSUNG (726-7864)
www.samsung.com/ca**



Conforme à "La directive RoHS

Notre produit est conforme à la directive RoHS relative à la "La limitation de l'utilisation de certaines substances dangereuses dans les composants électriques et électroniques". Nous n'utilisons pas les six matières dangereuses suivantes dans la fabrication de nos appareils : cadmium (Cd), plomb (Pb), mercure (Hg), chrome hexavalent (Cr+6), polybromodiphényles (PBB) et polybromodiphényléthers (PBDE).