

HMX-H100P/HMX-H1000P/
HMX-H104BP/HMX-H105BP/
HMX-H1052BP/HMX-H106SP/
HMX-H1062SP

Caméscope numérique
haute définition

Manuel d'utilisation



imaginez les possibilités

Nous vous remercions d'avoir acheté le présent
produit Samsung. Pour bénéficier d'un service plus
complet, veuillez enregistrer votre produit à l'adresse
www.samsung.com/register

SAMSUNG

caractéristiques principales de votre caméscope HD

Le caméscope haute définition est capable d'enregistrer et de lire une qualité d'image à haute définition intégrale (Full HD) (haute définition : 1920 x 1080) et une qualité d'image à définition standard (SD). Sélectionnez la qualité d'image pour l'enregistrement, Full HD (haute définition) ou SD(définition standard), avant de procéder à l'enregistrement.

COMMENT PROFITER D'IMAGES DE QUALITÉ FULL HD (HAUTE DÉFINITION)

Vous pouvez visualiser des vidéos enregistrées de qualité Full HD (haute définition).

- Ce caméscope HD offre une résolution 1080i avec une netteté d'image supérieure à celle des caméscopes SD (576i) précédents. Il prend également en charge l'enregistrement en plein écran avec un format d'image 16:9.
- Les enregistrements réalisés en qualité Full HD (haute définition) s'adaptent aux TVHD à écran large (16:9).
Si votre téléviseur n'est pas en haute définition, les vidéos de qualité HD (haute définition) s'afficheront en qualité SD (définition standard).
 - Pour profiter d'images de qualité Full HD, votre téléviseur doit prendre en charge une entrée 1920x1080i. (Reportez-vous au manuel d'utilisation du téléviseur).
 - Pour profiter d'images de qualité HD, utilisez un câble HDMI (en option) ou un câble de Composant/AV (**Y/Ps/Pr, Audio G/D**). Le câble Composant/AV (**Vidéo, Audio G/D**) ne prend pas en charge des images de qualité HD. Dans ce cas, celles-ci sont converties en images de qualité SD.
- L'image est enregistrée en 720x576p réglé à SD dans le caméscope HD. Les vidéos enregistrées avec une qualité d'image SD (Définition standard) ne peuvent être converties en image de qualité HD (Haute définition).

Qualité d'image Full HD (haute définition) : 50i (entrelacé)

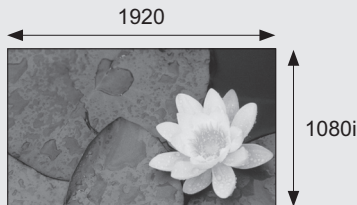

Qualité d'image SD (définition standard) : 50i (entrelacé)

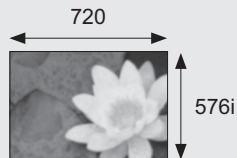

Résolution d'image : environ 6 fois supérieure à celle des caméscopes SD (576i) précédents.

FONCTIONS DE VOTRE CAMÉSCOPE HD

Capteur CMOS 2,2 méga pixels (brut)

Le capteur CMOS 1/4,1" offre des détails étonnants et des images vidéo d'une clarté exceptionnelle (1920 lignes de résolution horizontale en mode HD ou 720 lignes de résolution horizontale en mode SD) ainsi que des images figées de très grande qualité (4,6 méga pixels). Contrairement aux imageurs à transfert de charge, les capteurs CMOS nécessitent une alimentation moindre et offrent de meilleures performances de batterie.

Disque électronique SSD (SOLID STATE DRIVE) adopté comme support de stockage intégré (modèles HMX-H104BP/HMX-H105BP/HMX-H1052BP/HMX-H106SP/HMX-H1062SP uniquement)

Le disque électronique SSD basé sur mémoire flash a été adopté comme mémoire intégrée du caméscope.

Le disque électronique SSD permet au caméscope de redémarrer, de lire les données et d'exécuter les logiciels plus rapidement qu'un disque dur normal. Par ailleurs, le disque électronique SSD est très stable et durable et son fonctionnement est plus silencieux. Il est également écologique car il requiert une faible puissance électrique.

Encodage H.264 (MPEG4 part10/AVC)

La technologie de compression vidéo la plus récente, H.264, utilise un taux de compression élevé pour augmenter nettement la durée d'enregistrement pour la même taille de stockage.

Interface HDMI (prise en charge par la fonction Anynet+)

- Si vous avez un HDTV doté d'une prise HDMI, vous pouvez obtenir une image plus claire et plus nette que celle que vous présente un téléviseur normal.
- Ce Caméscope HD prend en charge la fonction Anynet+. (Anynet+ est un système réseau qui vous permet de contrôler tous les appareils AV Samsung branchés au téléviseur Samsung avec télécommande prise en charge par la fonction Anynet+. Référez-vous aum Manuel d'utilisation du téléviseur correspondant pour plus de détails.

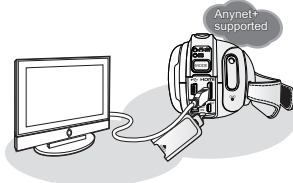

Ecran tactile LCD 2,7" (16:9) (230 000 pixels)

L'écran LCD 2,7" (16:9) affiche une clarté excellente et une résolution améliorée. L'écran LCD de 230 000 pixels pivote jusqu'à 270 degrés pour les multiples angles d'affichage, présentant des images détaillées pour un contrôle ou une lecture, et le format grand écran rend l'enregistrement en mode 16:9 et la composition bien plus faciles.

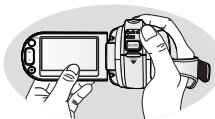

Ecran tactile adapté

Vous pouvez lire des images enregistrées et en définir les fonctions en touchant simplement l'écran LCD, sans avoir à toucher quelque bouton sophistiqué que ce soit.

Poignée pivotable

Vous pouvez régler l'angle de la poignée selon la situation d'enregistrement parce que cette poignée tourne jusqu'à 180°.

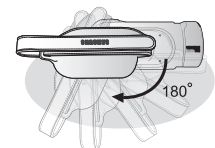





Logiciel éditeur intégré (Intelli-studio)

Un logiciel éditeur est stocké sur ce caméscope. Il suffit de connecter le caméscope à un ordinateur Windows à l'aide d'un câble USB pour exécuter le logiciel éditeur. L'application autorise la lecture, l'édition et le partage des enregistrements.

avertissements de sécurité

Signification des icônes et des symboles dans ce manuel d'utilisation:

 AVERTISSEMENT	Signifie que la mort ou une blessure personnelle grave constitue un risque.
 ATTENTION	Signifie qu'il y a un risque potentiel de blessure personnelle ou de dommage matériel.
 ATTENTION	Pour réduire les risques d'incendie, d'explosion, de choc électrique, ou de blessure personnelle lors de l'utilisation de votre caméscope HD, suivez les principaux avertissements de sécurité ci-après:
	Renvoie aux astuces ou aux pages référentielles qui peuvent vous aider lorsque vous utilisez votre caméscope HD.

Ces symboles d'avertissement vous ont été présentés ici pour éviter d'éventuelles blessures. Veuillez les respecter à la lettre. Après avoir lu ce chapitre, veuillez le conserver dans un endroit sûr en vue d'une consultation ultérieure.

consignes

Avertissement!

- Le présent caméscope doit toujours être branché à une prise de courant alternatif avec une connexion de mise à la terre protectrice.
- Les piles ne doivent pas être exposées à une chaleur excessive telle que le soleil, l'incendie, etc.

Attention

Il existe un risque d'explosion si la pile n'a pas été remise en place correctement. Assurez-vous de remplacer la pile usagée par une pile neuve identique ou du même type.

Pour débrancher l'appareil de la prise murale en toute sécurité, retirer la prise mâle de la prise femelle, c'est pourquoi la prise murale doit être facilement accessible.

consignes de sécurité importantes

AVANT TOUTE UTILISATION DE CE CAMÉSCOPE

- Le caméscope HD enregistre la vidéo au format H.264 (MPEG4 part10/AVC) et à une résolution élevée (HD-VIDEO) ainsi qu'à une résolution standard (SD-VIDEO).
- Veuillez remarquer que ce caméscope HD n'est pas compatible avec d'autres formats vidéo numériques.
- Avant d'enregistrer une vidéo importante, procédez d'abord à un essai.
Procédez à la lecture de votre essai pour vous assurer que l'enregistrement de la vidéo et de l'audio ont été correctement effectués.
- **Le contenu enregistré ne peut être compensé pour les raisons suivantes :**
 - Samsung ne peut offrir des compensations pour des dommages subis lorsqu'un enregistrement ne peut être lu à cause d'un défaut observé au niveau du caméscope HD ou de la carte mémoire.
 - En outre, la responsabilité de Samsung ne saurait être engagée en ce qui concerne vos vidéos et audio enregistrées.
 - Le contenu enregistré peut être perdu à cause d'une erreur provoquée lors de la manipulation de ce caméscope HD ou de cette carte mémoire, etc.
 - Samsung ne saurait être tenu responsable pour la compensation des dommages encourus dus aux pertes des éléments enregistrés.
- **Effectuer une sauvegarde des données enregistrées importantes**
Protégez vos données importantes enregistrées en copiant les fichiers vers un PC. Il est conseillé de les copier de votre PC vers d'autres supports d'enregistrement à des fins de stockage. Référez-vous au logiciel d'installation et au guide de connexion au port USB.
- **Droits d'auteur: Veuillez noter que l'utilisation de ce caméscope HD est strictement personnelle.**
Les données enregistrées sur le support de stockage de ce caméscope HD à l'aide d'autres médias numériques/analogiques ou d'autres périphériques sont protégées par la Loi sur les droits d'auteur et ne sauraient être utilisées sans l'aval du détenteur de ces droits d'auteurs, excepté à des fins à la fois créatives et personnelles. Même si vous procédez à l'enregistrement d'une manifestation comme un spectacle, une scène théâtrale ou une exposition à des fins personnelles, il est fortement recommandé d'obtenir d'abord une autorisation.

Élimination des batteries de ce produit



(Applicable aux pays de l'Union européenne et aux autres pays européens dans lesquels des systèmes de collecte sélective sont mis en place.)

Le symbole sur la batterie, le manuel ou l'emballage indique que les batteries de ce produit ne doivent pas être éliminées en fin de vie avec les autres déchets ménagers. L'indication éventuelle des symboles chimiques Hg, Cd ou Pb signifie que la batterie contient des quantités de mercure, de cadmium ou de plomb supérieures aux niveaux de référence stipulés dans la directive CE 2006/66. Si les batteries ne sont pas correctement éliminées, ces substances peuvent porter préjudice à la santé humaine ou à l'environnement.

Afin de protéger les ressources naturelles et d'encourager la réutilisation du matériel, veuillez à séparer les batteries des autres types de déchets et à les recycler via votre système local de collecte gratuite des batteries.

Comment éliminer ce produit (déchets d'équipements électriques et électroniques)



(Applicable dans les pays de l'Union Européen et aux autres pays européens disposant de systèmes de collecte sélective)
Ce symbole sur le produit ou sa documentation indique qu'il ne doit pas être éliminé en fin de vie avec les autres déchets ménagers. L'élimination incontrôlée des déchets pouvant porter préjudice à l'environnement ou à la santé humaine, veuillez le séparer des autres types de déchets et le recycler de façon responsable.

Vous favoriserez ainsi la réutilisation durable des ressources matérielles. Les particuliers sont invités à contacter le distributeur leur ayant vendu le produit ou à se renseigner auprès de leur mairie pour savoir où et comment ils peuvent se débarrasser de ce produit afin qu'il soit recyclé en respectant l'environnement.

Les entreprises sont invitées à contacter leurs fournisseurs et à consulter les conditions de leur contrat de vente. Ce produit ne doit pas être éliminé avec les autres déchets commerciaux.

A PROPOS DE CE MANUEL D'UTILISATION

- Nous vous remercions d'avoir acheté ce caméscope Samsung. Veuillez lire soigneusement ce manuel avant d'utiliser le caméscope et conservez-le à portée de main pour vous y référer ultérieurement. En cas de dysfonctionnement de votre caméscope, reportez-vous à la section Dépannage. ↪ page 119
- Ce manuel d'utilisation couvre les modèles HMX-H100P, HMX-H1000P, HMX-H104BP, HMX-H105BP, HMX-H1052BP, HMX-H106SP et HMX-H1062SP.
Les modèles HMX-H104BP, HMX-H105BP, HMX-H1052BP, HMX-H106SP et HMX-H1062SP sont dotés d'une mémoire flash intégrée respectivement de 16 Go, 32 Go, 32 Go, 64 Go et de 64 Go et ont également recouru à des cartes mémoire. Le modèle HMX-H100P/HMX-H1000P ne dispose pas de mémoire flash intégrée et utilise exclusivement des cartes mémoire. Bien que les modèles HMX-H100P, HMX-H1000P, HMX-H104BP, HMX-H105BP, HMX-H1052BP, HMX-H106SP et HMX-H1062SP ne partagent pas tous les mêmes caractéristiques, ils fonctionnent néanmoins de la même manière.
- Les illustrations reproduites dans ce manuel d'utilisation sont celles du modèle HMX-H105BP.
- Les captures d'écran utilisées sont celles de Windows XP. Les écrans peuvent varier selon le système d'exploitation de l'ordinateur utilisé.
- Les affichages contenus dans ce manuel peuvent ne pas être exactement les mêmes que celles que vous voyez sur l'écran LCD.
- Les conceptions et spécifications du caméscope et d'autres accessoires sont susceptibles d'être modifiées sans préavis.
- Les termes suivants sont utilisés dans ce manuel :
 - Le terme "Scène" fait référence à l'unité de vidéo qui démarre lorsque vous appuyez sur la touche Marche Arrêt de l'enregistrement pour lancer l'enregistrement et s'interrompt dès que vous appuyez à nouveau sur cette touche.
 - Les termes 'photo' et 'image figée' sont utilisés de manière interchangeable, avec la même signification.

REMARQUES CONCERNANT LA MARQUE DEPOSEE

- Toutes les appellations commerciales et marques déposées citées dans ce manuel ou dans toute documentation fournie avec votre appareil Samsung appartiennent à leurs propriétaires respectifs.
- Windows® est une marque déposée ou une marque de Microsoft Corporation, enregistrée aux Etats-Unis et dans d'autres pays.
- YouTube® est une marque de commerce de Google Inc.
- Flickr® est une marque de commerce de Yahoo.
- Tous les autres noms de produit mentionnés dans le présent manuel peuvent être des appellations commerciales ou des marques déposées appartenant à leurs propriétaires respectifs.
- En outre, les symboles "TM" et "R" n'apparaissent pas systématiquement dans le manuel.

précautions d'utilisation

Les précautions de sécurité illustrées ci-dessous sont destinées à prévenir les dommages corporels et matériels. Veuillez tenir compte de toutes les instructions fournies.

AVERTISSEMENT
Indique un risque potentiel de blessure corporelle grave ou de mort.

 Action interdite.

 Ne pas toucher au produit.

 Débrancher de la source d'alimentation.



ATTENTION
Indique un risque potentiel de dommage corporel ou matériel.

 Ne pas démonter le produit.

 Précaution à respecter en permanence.

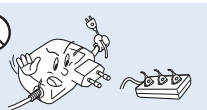
AVERTISSEMENT





Ne surchargez pas les prises ou les rallonges afin d'éviter tout risque de surchauffe ou d'incendie.



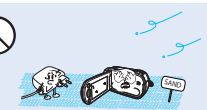

L'utilisation du caméscope à une température supérieure à 60 °C peut provoquer un incendie. La conservation du bloc-piles à haute température peut entraîner une explosion.





Évitez de laisser pénétrer dans le caméscope ou l'adaptateur CA de l'eau, des pièces métalliques ou des matières inflammables, au risque de provoquer un incendie.



Pas de sable ni de poussière ! Le sable fin et la poussière qui pénètrent dans le caméscope ou l'adaptateur CA risquent de provoquer des dysfonctionnements ou des défaillances matérielles.



Prenez garde à l'huile ! L'huile qui s'infiltrerait dans le caméscope ou l'adaptateur CA risque de provoquer des décharges électriques, des dysfonctionnements ou des défaillances.



N'exposez pas l'écran LCD à la lumière directe du soleil. Cela pourrait provoquer des blessures aux yeux ou le dysfonctionnement de certaines pièces internes du produit.



Évitez de tirer sur le cordon d'alimentation pour le plier ou d'endommager l'adaptateur CA en appliquant dessus un objet lourd. Cela risque de provoquer un incendie ou une décharge électrique.



Ne débranchez pas l'adaptateur CA en tirant sur son cordon d'alimentation, au risque d'endommager ce dernier.



N'utilisez pas l'adaptateur CA si son cordon ou ses fils sont endommagés, fendus ou cassés. Cela pourrait provoquer un incendie ou une décharge électrique.



Ne branchez pas l'adaptateur CA à moins de l'avoir complètement introduit sans laisser aucune partie de ses fiches exposées.



Ne jetez pas le bloc-piles au feu au risque de provoquer une explosion.

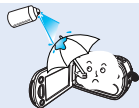

N'utilisez pas de liquide de nettoyage ou des produits chimiques de ce type. Ne pulvérisiez pas de nettoyant en aérosol directement sur le caméscope.



Gardez le caméscope à l'abri de l'eau lors de son utilisation à proximité de la mer ou d'une piscine ou par temps de pluie. Cela risque de provoquer le dysfonctionnement de l'appareil ou une décharge électrique.



Veillez à garder la pile au lithium et la carte mémoire hors de portée des enfants. Si la pile au lithium ou la carte mémoire viennent à être avalées par un enfant, consultez immédiatement un médecin.



N'essayez pas de démonter, de réparer ou de manipuler le caméscope ou l'adaptateur CA pour éviter tout risque d'incendie ou de décharge électrique.

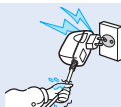

Évitez de brancher ou de débrancher le cordon d'alimentation avec des mains mouillées, au risque de provoquer une décharge électrique.



Laissez le cordon d'alimentation débranché lorsque vous n'utilisez pas l'appareil ou par temps d'orage afin d'empêcher les risques d'incendie.

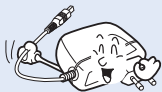

Lorsque vous nettoyez l'adaptateur CA, débranchez le cordon d'alimentation afin d'éviter tout risque de dysfonctionnement ou de décharge électrique.



Si le caméscope émet des sons, des odeurs ou des volutes de fumée inhabituels, débranchez immédiatement le cordon d'alimentation et sollicitez l'assistance du centre de service technique Samsung. Cela risque de provoquer un incendie ou des blessures corporelles.

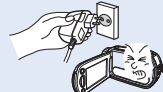

Si le caméscope ne fonctionne pas correctement, détachez immédiatement l'adaptateur CA ou le bloc-piles du caméscope pour éviter tout risque d'incendie ou de blessure.

précautions d'utilisation

ATTENTION

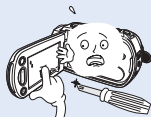

N'appliquez pas de pression excessive sur l'écran LCD, ne lui assénez pas de coup et ne l'entaillez pas avec un objet acéré. Si vous appuyez sur la surface de l'écran LCD, vous risquez d'entraîner une déformation de l'image.

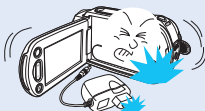

Évitez de faire tomber le caméscope, le bloc-piles, l'adaptateur CA ainsi que d'autres accessoires et veillez à ne pas soumettre ces éléments à de fortes vibrations ou à un impact violent, sous peine de provoquer un dysfonctionnement ou des blessures corporelles.

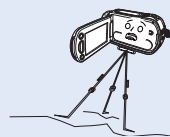

N'utilisez pas le caméscope sur un trépied (non fourni) dans des endroits soumis à de fortes vibrations ou à un impact violent.



N'utilisez pas le caméscope dans un endroit exposé à la lumière directe du soleil ou à proximité d'une source de chaleur, au risque de raccourcir la plage de fonctionnement de la télécommande à rayon infrarouge.

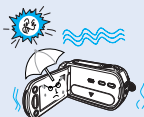

N'exposez pas le caméscope au sable ou à l'eau lorsque vous l'utilisez à la plage ou à la piscine ou par temps de pluie. Cela pourrait entraîner un dysfonctionnement ou une décharge électrique..



Évitez de laisser trop longtemps le caméscope dans un véhicule fermé où la température est très élevée.



Évitez d'exposer le caméscope à la suie ou à la vapeur. La suie épaisse et la vapeur condensée endommagent l'étui du caméscope et provoquent le dysfonctionnement de l'appareil.



N'utilisez pas le caméscope dans un environnement exposé aux gaz d'échappement produits par les moteurs à essence ou au diesel ou soumis à des gaz corrosifs tels que le sulfure d'hydrogène, au risque de corroder les bornes internes et externes de l'appareil et d'entraîner son bon fonctionnement.



Évitez d'exposer le caméscope aux pesticides. Toute infiltration de pesticide dans l'appareil peut entraîner son dysfonctionnement. Avant d'utiliser un pesticide, éteignez le caméscope et recouvrez-le d'une feuille de vinyle.



Ne soumettez pas le caméscope à de brusques changements de température et ne l'utilisez pas dans un environnement humide. L'appareil court le risque de subir un dysfonctionnement ou une décharge électrique lorsqu'il est utilisé en plein air par temps d'orage..



Ne déposez pas le caméscope avec son écran LCD déployé face au sol.



Ne nettoyez pas le corps du caméscope avec du benzène ou un solvant. Le revêtement extérieur de l'appareil risque en effet de s'écailler et la surface de l'étui de se dégrader.

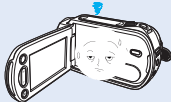

Rabattez l'écran LCD lorsque vous n'utilisez pas le caméscope.



Ne saisissez pas le caméscope par l'écran LCD pour le soulever. Le viseur ou l'écran LCD risquent de se détacher et le caméscope peut tomber.



N'utilisez jamais le caméscope à proximité d'un téléviseur ou d'une radio. Cela peut induire des interférences au niveau de l'affichage sur le moniteur ou de la diffusion radio.



N'utilisez jamais le caméscope à proximité de puissantes ondes magnétiques ou radio, comme par exemple près de haut-parleurs ou de gros moteurs. Cela peut provoquer des interférences au niveau des données vidéo et audio en cours d'enregistrement.



N'utilisez que des accessoires agréés par Samsung. L'utilisation de produits de fabricants tiers peut provoquer des risques de surchauffe, d'incendie, d'explosion, de décharge électrique ou de blessures corporelles causés par le dysfonctionnement de l'appareil.

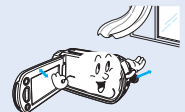

Placez le caméscope sur une surface stable dans un espace suffisant pour ne pas obstruer les orifices de ventilation de l'appareil.

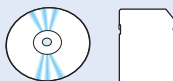

Conservez vos données importantes sur un support distinct. Samsung n'est pas responsable des pertes de données.

sommaire

GUIDE DE DÉMARRAGE RAPIDE

FAMILIARISEZ-VOUS AVEC VOTRE CAMÉSCOPE HD

7

- 07 Ce qui est fourni avec votre caméscope HD
- 08 Vue avant gauche
- 09 Vue de droite et du dessus/vue de dessous
- 10 Vue arrière

PREPARATIFS

11

- 11 Utilisation de la télécommande
- 13 Tenir le caméscope HD
- 14 Chargement de la pile
- 19 Fonctionnement de base de votre caméscope HD
- 21 Témoins de l'écran
- 24 Utilisation du bouton de (□) de l'affichage
- 24 Utilisation de l'écran LCD
- 25 Réglage initial : fuseau horaire, date et heure, langue d'affichage à l'écran

AVANT L'ENREGISTREMENT

27

- 27 Sélection du support de stockage (HMX-H104BP/HMX-H105BP/HMX-H1052BP/HMX-H106SP/HMX-H1062SP uniquement)
- 28 Insertion/ejection d'une carte mémoire
- 29 Durée d'enregistrement et nombre d'images
- 30 Sélection d'une carte mémoire appropriée

ENREGISTREMENT

32

- 32 Enregistrement des images vidéo
- 34 Prise d'images photos
- 35 Enregistrement facile pour les débutants (EASY Q mode)
- 36 Capture d'images figées en mode d'enregistrement vidéo (double enregistrement)
- 37 Zoom
- 38 Réglage de l'option anti-vibration (SIO : stabilisateur d' image optique)
- 39 Utilisation du flash intégré
- 40 Prise d'images figées pendant la lecture des images vidéo

LECTURE

41

- 41 Changement du mode de lecture
- 42 Lecture des images
- 45 Visualisation de photos

BRANCHEMENT

48

- 48 Raccordement à un téléviseur
- 52 Doublage des images sur un magnéscope ou sur un enregistreur DVD/HDD

UTILISATION DES ELEMENTS DU MENU

53

- 53 Gestion du menu et menu rapide
- 55 Éléments de menu
- 58 Éléments du menu rapide
- 59 Enregistrement des éléments du menu
- 79 Éléments du menu Lecture
- 81 Réglage des éléments du menu

sommaire

EDITIONS DES IMAGES VIDEO

93

- 93 Division d'une image vidéo
- 95 Combinaison de deux images vidéo
- 96 List lect

GESTION DE L'IMAGE

99

- 99 Protection contre la suppression accidentelle
- 100 Suppression des images
- 101 Copie des images
(HMX-H104BP/HMX-H105BP/HMX-H1052BP/
HMX-H106SP/HMX-H1062SP uniquement)

IMPRESSION DE PHOTOS

102

- 102 Réglage de la fonction DPOF (Digital Print Order Format - protocole de commande d'impression numérique)
- 103 Impression directe avec une imprimante pictbridge

UTILISATION D'UN ORDINATEUR

105

- 105 Vérification de la configuration système requise pour votre ordinateur
- 106 Tout ce que vous pouvez faire avec un ordinateur Windows
- 107 Utilisation du programme intelli-studio de SAMSUNG
- 112 Utilisation du caméscope comme périphérique de stockage amovible

**ENTRETIEN & INFORMATIONS
COMPLÉMENTAIRES**

115

- 115 Entretien
- 116 Informations complémentaires
- 118 Utilisation de votre caméscope hd à l'étranger

DÉPANNAGE

- 119 Dépannage

**CARACTÉRISTIQUES
TECHNIQUES**

- 131 Caractéristiques techniques

guide de démarrage rapide

Ce guide de démarrage rapide vous présente le mode de fonctionnement et les fonctionnalités de base de votre caméscope. Voir les pages de référence ci-dessous pour plus d'informations.

Etape 1

Préparatifs

- Chargement du bloc batterie ↪ page 14
- Réglage de la date/l'heure et de la langue d'affichage à l'écran ↪ page 25-26
- Réglage du support de stockage (carte mémoire ou mémoire intégrée) (HMX-H104BP/HMX-H105BP/HMX-H1052BP/HMX-H106SP/HMX-H1062SP uniquement) ↪ page 27

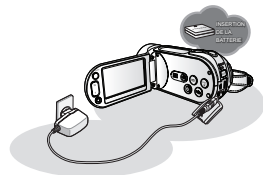

Etape 2

Enregistrement

- Enregistrement de la vidéo ou des images photo ↪ pages 32,34

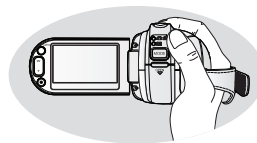

Etape 3

Lecture

- Sélection d'une image à lire à partir de l'index de vignettes ↪ pages 42, 45
- Affichage de la lecture à partir de votre caméscope HD sur votre PC ou votre téléviseur ↪ pages 48, 107

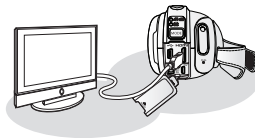

Etape 4

Raccordement à un ordinateur

- Vous pouvez lire et éditer les vidéos ou les photos enregistrées sur votre caméscope à l'aide du logiciel éditeur intégré (Intelli-Studio). L'utilisation d'Intelli-Studio permet de télécharger facilement des enregistrements de vidéos ou de fichiers photo sur YouTube ou Flickr.
↳ page 109



Etape 5

Chargement facile sur YouTube ou Flickr

- Vous pouvez charger les enregistrements de vidéos ou de photos sur YouTube ou Flickr à l'aide de l'application Intelli-Studio. ↳ page 110



familiarisez-vous avec votre caméscope HD

CE QUI EST FOURNI AVEC VOTRE CAMESCOPE HD

Votre nouveau caméscope HD vous est fourni avec les accessoires suivants. Si vous ne trouvez pas certains de ces éléments dans votre boîte, contactez le service à la clientèle de Samsung.

⊕ La forme exacte de chaque élément peut varier par modèle.



**Bloc batterie
(IA-BP85NF)**



**Adaptateur CA
(type AA-E9)**

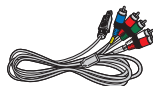

Câble Composant/AV



Câble USB



**Guide de démarrage
rapide**



**Télécommande et pile
bouton (CR2025)**



CD manuel d'utilisation



Câble HDMI (Option)

- Le contenu peut varier en fonction du lieu de vente de l'appareil.
- Les pièces et les accessoires sont disponibles chez votre revendeur Samsung le plus proche. Veuillez contacter votre revendeur Samsung le plus proche si vous souhaitez l'acquérir. Le bloc batterie IA-BP85NF est indisponible. Procurez-vous le modèle IA-BP85ST lors de l'achat d'un bloc batterie séparément.
- La carte mémoire n'est pas fournie. Référez-vous à la page 30 pour les cartes mémoire compatibles avec votre caméscope HD.
- Votre caméscope HD est fourni avec un manuel sur CD et un guide démarrage rapide (imprimé). Pour obtenir des instructions plus détaillées, reportez-vous au manuel d'utilisation (PDF) contenu sur le CD.

VUE AVANT & GAUCHE

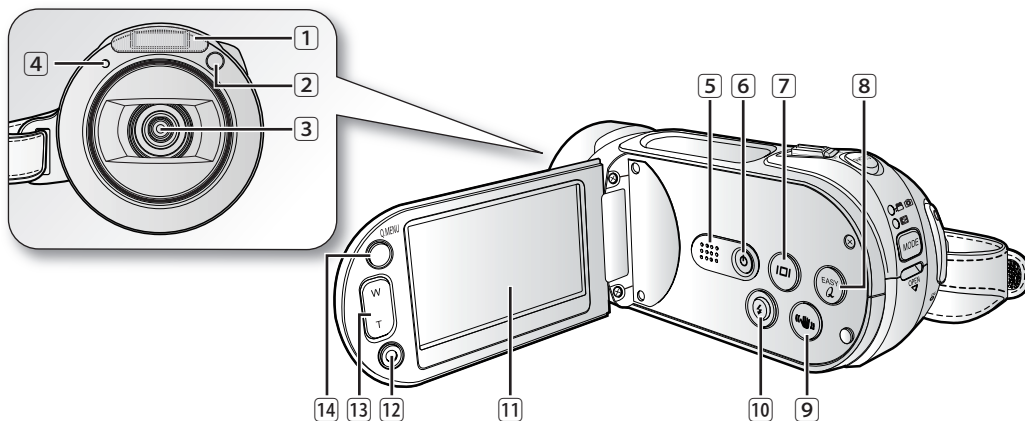

1 Flash intégré

2 Capteur de la télécommande

3 Objectif

4 Témoin d'enregistrement

5 Haut-parleur intégré

6 Bouton Alimentation (⏻)

7 Touche d'écran (□)

8 Touche EASY Q

9 Bouton Anti-vibration (SIO) (☞☞☞)

10 Bouton de flash (⚡)

11 Écran LCD-TFT (écran tactile)

12 Touche démarrage/arrêt de l'enregistrement

13 Touche de zoom (W/T)

14 Touche Q.MENU

 Veuillez à ne pas recouvrir l'objectif lors de l'enregistrement.

AVERTISSEMENT

familiarisez-vous avec votre caméscope HD

VUE DE DROITE ET DU DESSUS/VUE DE DESSOUS

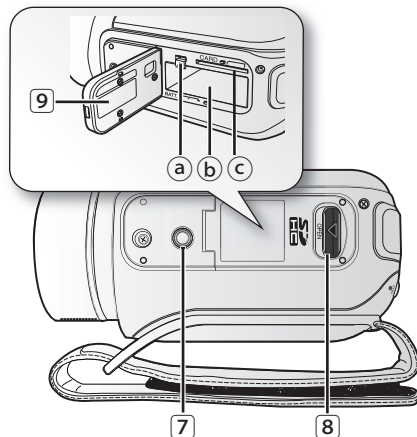
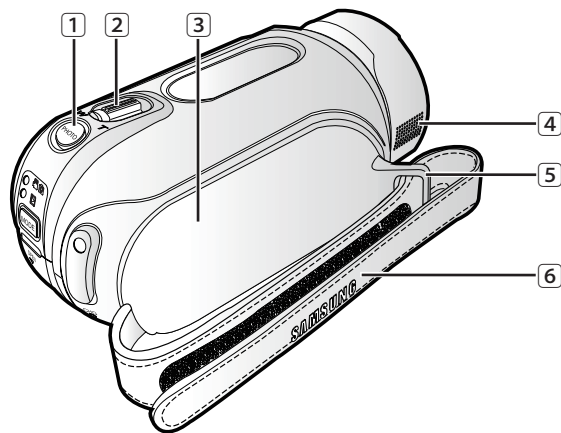

- 1 Touche PHOTO
- 2 Molette de zoom (W/T)
- 3 Poignée pivotante
- 4 Microphone interne
- 5 Crochet de dragonne
- 6 Dragonne

- 7 Emplacement pour trépied
- 8 Interrupteur OPEN
- 9 Compartiment batterie/carte mémoire
 - a Interrupteur de déverrouillage de la batterie
 - b Compartiment de la batterie
 - c Compartiment de la carte mémoire



Veillez à ne pas recouvrir le microphone interne lors de l'enregistrement.

AVERTISSEMENT

VUE ARRIÈRE

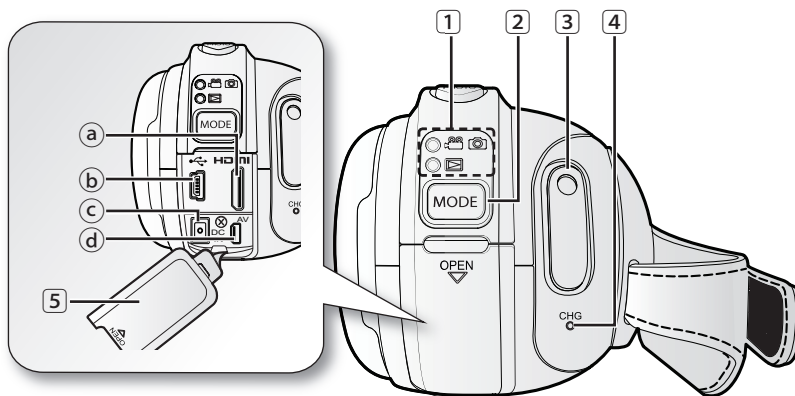

- 1 Témoin de mode
📷 📷 : Mode Enregistrement (Vidéo/Photo)
📺 : Mode Lecture
-
- 2 Touche MODE
-
- 3 Touche démarrage/arrêt de l'enregistrement
-

- 4 Témoin CHG (chargement)
-
- 5 Cache-prises
- a Prise HDMI
 - b Prise USB
 - c Prise d'entrée CC
 - d Prise Composant/AV
-

préparatifs

Ce chapitre fournit des informations relatives à l'utilisation de ce caméscope HD, telles que, entre autres, comment se servir des accessoires fournis, comment charger la batterie, comment configurer le mode de fonctionnement et la configuration initiale.

UTILISATION DE LA TELECOMMANDE

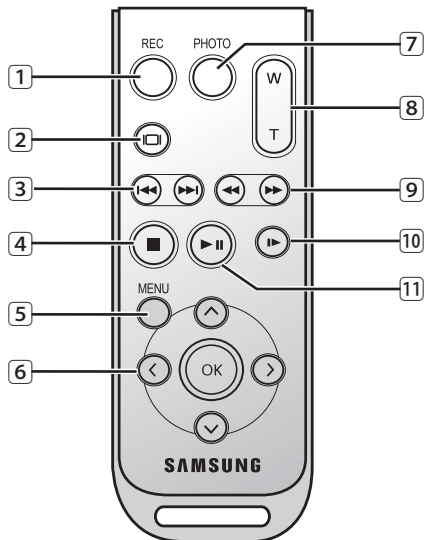

- 1 Touche (démarrage/arrêt de l'enregistrement) REC
- 2 Touche Affichage (Ⓜ)
- 3 Touche (⏮/⏭) Sauter
- 4 Touche Arrêt (■)
- 5 Touche MENU
- 6 Touche (⏮/⏭/⏮/⏭/⏮/⏭) de contrôle
- 7 Touche PHOTO
- 8 Touche (W/T) de zoom
- 9 Touche (⏪/⏩) Recherche
- 10 Touche (⏮) Lecture lente
- 11 Touche (⏮) Lecture/Pause

Retirez la feuille isolante avant d'utiliser la télécommande.

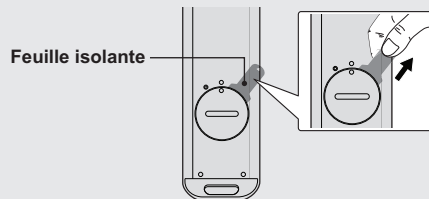

 Les boutons de la télécommande fonctionnent de la même façon que ceux qui se trouvent sur le caméscope HD.

Installation de la pile dans la télécommande

1. Faites pivoter le couvercle de la batterie dans le sens inverse des aiguilles d'une montre comme indiqué par le symbole (⊖) à l'aide d'une pièce de monnaie ou de votre ongle pour l'ouvrir.
 - Le compartiment de la batterie s'ouvre.
2. Insérez la batterie dans l'endroit prévu à cet effet, le pôle positif (+) orienté vers le bas, puis appuyez dessus jusqu'à entendre un clic.
3. Remplacez la pile dans la télécommande en veillant à faire correspondre le pôle (O) avec le pôle (⊕) de la télécommande et tournez le cache de la pile dans le sens horaire afin de verrouiller le compartiment.

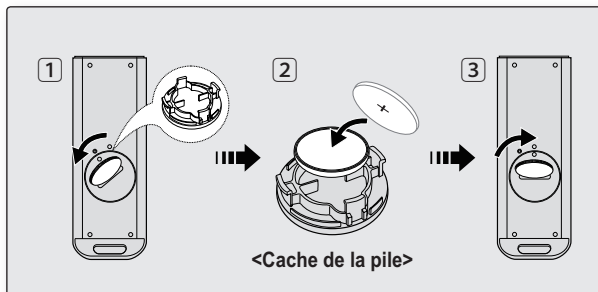

Précautions concernant la pile

- Il existe un risque d'explosion si la pile est remplacée de façon incorrecte. Assurez-vous de remplacer la pile usagée par une pile neuve identique ou du même type.
- Ne retirez pas la pile à l'aide de pinces fines ou de tout autre outil métallique. Cela provoquerait en effet un court-circuit.
- La pile ne doit être ni rechargée, ni démontée, ni chauffée, ni plongée dans l'eau afin d'éviter tout risque d'explosion.



**Conservez la pile hors de portée des enfants.
En cas d'ingestion de la pile, consultez un médecin immédiatement.**

préparatifs

TENIR LE CAMESCOPE HD

Raccorder le dispositif d'attache

Réglez la longueur du serre-câble de sorte que le caméscope HD reste stable lorsque vous appuyez du pouce sur le bouton d'enregistrement **Marche/Arrêt**.



AVERTISSEMENT

Notez que si vous forcez pour introduire votre main dans la dragonne alors que celle-ci est trop serrée, vous risquez d'endommager le crochet de la dragonne du caméscope.

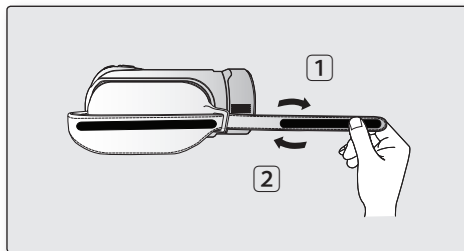

Réglage de l'angle

Faites pivoter la poignée vers l'angle la plus appropriée. Vous pouvez la faire pivoter vers le bas de 0° à 180°.



AVERTISSEMENT

Veuillez prêter attention en ne faisant pas pivoter la poignée vers l'arrière, dans la mesure où cette manipulation peut entraîner des dommages.

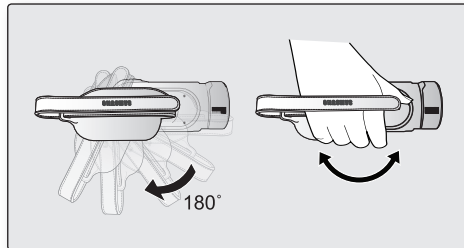

CHAGEMENT DE LA PILE

- Utilisez uniquement les blocs batterie **IA-BP85NF** ou **IA-BP85ST**.
- Il se peut que la batterie soit légèrement chargée au moment de l'achat.
- Veillez à charger la batterie de votre appareil avant toute utilisation de votre caméscope HD.

Insertion de la pile

1. Ouvrez le compartiment batterie en faisant glisser l'interrupteur **OPEN** vers la gauche, comme indiqué sur la figure.
2. Insérez la batterie dans son logement jusqu'à ce que vous entendiez un léger déclic.
 - Prenez soin d'orienter le logo SAMSUNG vers le haut et de tenir le caméscope tel qu'indiqué dans l'illustration.
3. Refermez le compartiment de la batterie.

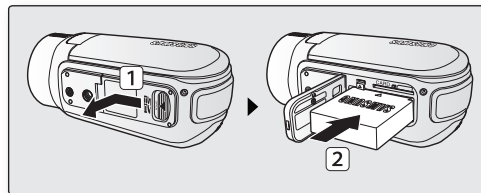

Ejectez la batterie

1. Faites glisser l'interrupteur **Déverrouillage de la batterie** et retirez la batterie.
 - Faites glisser doucement l'interrupteur **Déverrouillage de la batterie** dans la direction indiquée sur l'illustration.
2. Refermez le compartiment de la batterie.



- Des blocs de batterie supplémentaires sont disponibles auprès de votre fournisseur local Samsung.
- Si vous n'avez pas l'intention d'utiliser le caméscope HD pendant un certain temps, retirez la batterie de l'appareil.

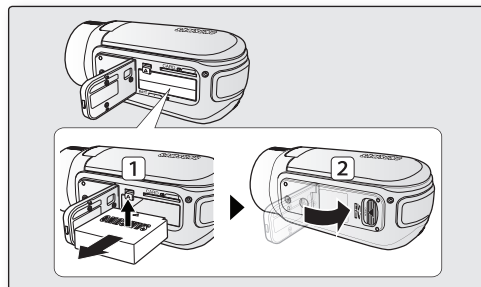

N'utilisez que des batteries agréées par Samsung. N'utilisez pas les batteries obtenues auprès d'autres fabricants. Dans le cas contraire, il existe un risque de surchauffe, d'incendie ou d'explosion. Samsung ne saurait être tenu responsable en cas de problème lié à l'utilisation de batteries non agréées.

préparatifs

Chargement du bloc batterie

1. Appuyez sur le bouton **Alimentation** (⏻) pendant environ 1 seconde pour mettre l'appareil hors tension et fermer l'écran LCD.
2. Ouvrez le port DC IN et branchez l'adaptateur CA à la prise DC IN.
3. Branchez l'adaptateur secteur CA à une prise murale.
4. Une fois chargée, débranchez l'adaptateur secteur CA à la prise DC IN de votre caméscope HD.
 - Même si la batterie est laissée dans le caméscope DVD, elle continue de se décharger, même lorsque le sélecteur de mise sous tension est sur DESACTIVE.



- Il est recommandé d'acheter une ou plusieurs batteries supplémentaires pour qu'une utilisation continue de votre caméscope HD soit possible.
- Le bloc batterie n'est pas chargé en mode d'économie d'énergie, ce qui peut entraîner l'illumination ou le clignotement du témoin de mode. Ouvrez l'écran LCD et appuyez sur le bouton **Alimentation** (⏻) afin de mettre le caméscope hors tension pour les besoins de chargement de la batterie. ➔page 19

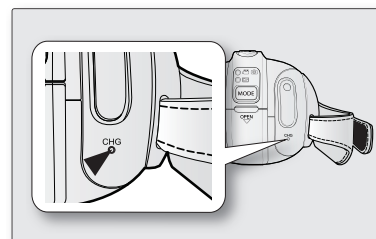
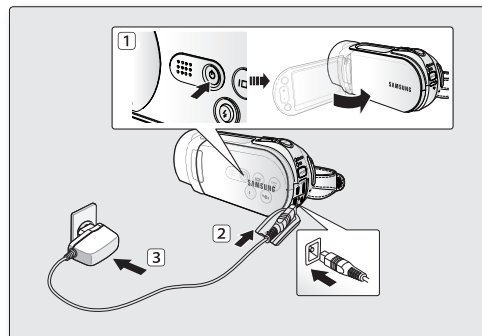

<Témoin de charge>







Témoin de charge

Les différentes couleurs du témoin de charge (CHG) indiquent l'état de l'alimentation et du Chargement.

- Si la batterie a été entièrement chargée, le témoin de charge est vert.
- Si la batterie est en cours de charge, ce témoin est orange.
- Si une erreur survient lors du chargement de la batterie, le témoin de charge devient vert.
- Le bloc-pile se charge à 95 % lorsque la durée de chargement est de 1 heure et 40 minutes, l'indicateur de couleur passe alors au vert. Le chargement de la pile à 100 % nécessite 2 heures de temps.

Affi chage du niveau de charge du bloc-piles

L'affi chage du niveau de charge du bloc-piles indique la quantité d'énergie disponible dans le module.

Témoin du niveau de charge du bloc-piles	Etat	Message
	Charge complète	-
	Taux d'utilisation de 30 à 50%	-
	Taux d'utilisation de 50 à 75%	-
	Taux d'utilisation de 75 à 90%	-
	Taux d'utilisation de 90 à 97%	-
	Bloc-piles épuisé (le témoin de charge clignote) : l'appareil est sur le point de s'éteindre. Changez le bloc-piles aussi vite que possible.	-
-	l'appareil va s'éteindre automatiquement au bout de 3 secondes.	“Low Battery” (Batterie faible)

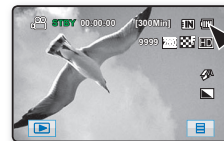

<Affi chage du niveau de charge du bloc-piles>

 Les chiffres ci-dessus sont calculés pour un bloc-piles complètement chargé à une température de fonctionnement normale. Une faible température ambiante peut avoir un impact sur la durée d'utilisation du bloc-piles.

préparatifs

Durées de chargement, d'enregistrement et de lecture avec une batterie entièrement chargée (sans opération de zoom LCD ouvert, etc.)

Type de batterie	IA-BP85NF / IA-BP85ST	
Durée de charge	Env. 110 min.	
Format d'enregistrement	Durée d'enregistrement en continu	Durée de lecture
HD	Env. 90 min.	Env. 120 min.
SD	Env. 110 min.	Env. 130 min.

- Les valeurs ci-dessus sont calculées d'après le modèle HMX-H105BP. (Les délais s'appliquant aux modèles HMX-H100P/HMX-H1000P/HMX-H104BP/HMX-H1052BP/HMX-H106SP/HMX-H1062SP sont presque identiques.)
- La durée est uniquement donnée à titre de référence. Les valeurs ci-dessus ont été mesurées par Samsung dans des conditions d'essai et peuvent varier en fonction de l'utilisation effective de l'appareil.
- Elle sont sérieusement réduites lorsqu'il fait froid. Les durées d'enregistrement en continu données dans le manuel d'utilisation ont été établies à l'aide d'une batterie complètement chargée fonctionnant à 25 °C. Etant donné que la température et les conditions d'utilisation peuvent être différentes lorsque vous vous servez de votre caméscope, la durée d'enregistrement en continu réellement disponible peut s'écarter des résultats présentés dans le manuel.

Enregistrement continu (sans zoom)

Les durées indiquées dans le tableau reflètent le temps d'enregistrement lorsque le caméscope HD se trouve en mode enregistrement sans utilisation d'aucune autre fonction. Au cours de l'enregistrement proprement dit, la batterie peut se décharger 2 à 3 fois plus rapidement que cette référence dans la mesure où le début/arrêt et le zoom sont utilisés, et la lecture effectuée. Supposez que la durée d'enregistrement avec une batterie entièrement chargée est comprise entre la moitié ou le tiers de la durée contenue dans le tableau, et qu'il a assez de batteries pour permettre à la durée que vous préparez de continuer d'enregistrer le caméscope HD. Remarquez que la batterie se décharge vite lorsqu'il fait froid.



La durée de chargement de la batterie varie selon le niveau restant.

A propos des batteries

- La batterie doit être rechargée à une température comprise entre 32°F (0°C) et 104°F (40°C). Toutefois, lorsqu'elle est exposée au froid (en dessous de 32 °F (0°C)), sa durée d'utilisation devient réduite et elle peut cesser de fonctionner. Dans ce cas, mettez la batterie dans votre poche ou dans tout autre endroit chaud et protégé, pendant une courte période, puis insérez-la à nouveau au caméscope HD.
- Ne placez pas la batterie à proximité d'une source de chaleur (feu ou appareil de chauffage, par exemple).
- La batterie ne doit être ni démontée, ni forcée, ni chauffée.
- Ne laissez pas les terminaux de la pile être victimes d'un court-circuit. Des fuites, dégagements de chaleur, surchauffes ou incendies peuvent en résulter.
- Afin d'économiser la batterie, éteignez votre caméscope lorsque vous ne l'utilisez pas.
- Même si la batterie est laissée dans le caméscope HD, elle continue de se décharger, même lorsque le sélecteur de mise sous tension est sur Désactivé. Lorsque vous n'utilisez pas le caméscope pendant longtemps, sortez la pile complètement de l'appareil de garder celui-ci.
- À des fins d'économie d'énergie, le caméscope HD s'éteint automatiquement au bout de 5 minutes. (Uniquement si vous réglez "**Auto Power Off**" (**Arrêt automatique**) du menu à Activé ("**5 Min**")
- Les piles internes risquent de s'abîmer si la batterie est complètement déchargée. La batterie risque d'avoir une fuite si elle est complètement déchargée. Chargez la batterie au moins une fois tous les 6 mois pour éviter une décharge totale de celle-ci.

Entretien de la batterie

- Ces durées sont dépendantes de la température et des conditions d'utilisation.
- Nous vous recommandons d'utiliser uniquement la batterie disponible auprès de votre revendeur Samsung. Lorsque la batterie arrive en fin de vie, adressez-vous à votre revendeur le plus proche. Les batteries doivent être traitées comme des déchets chimiques.
- Assurez-vous que la batterie est complètement chargée avant de commencer votre enregistrement.

Utilisation du caméscope HD avec l'adaptateur CA

Il est conseillé d'utiliser l'adaptateur CA pour effectuer la mise sous tension du caméscope HD à partir de la prise murale CA lorsque vous le réglez, lisez, modifiez des images, ou l'utilisez en plein air. ➤ page 15



- Avant de retirer la source d'alimentation, assurez-vous que le caméscope HD est éteint. Dans le cas contraire, le caméscope peut connaître un dysfonctionnement.
- Utilisez la prise murale la plus proche pendant l'utilisation de l'adaptateur CA. Débranchez l'adaptateur CA du mur immédiatement en cas de dysfonctionnement de votre caméscope.
- N'utilisez pas l'adaptateur secteur CA dans un espace étroit, par exemple entre un mur et un meuble.

préparatifs

FONCTIONNEMENT DE BASE DE VOTRE CAMESCOPE HD

Spécifiez le mode de fonctionnement approprié, selon votre préférence, à l'aide du bouton **Alimentation** (⏻) et du bouton **MODE**.

Allumer et éteindre caméscope HD

1. Ouvrez l'écran LCD pour mettre le caméscope sous tension.
 - L'objectif s'ouvre automatiquement à la mise sous tension du caméscope.
 - Vous pouvez également allumer le caméscope en appuyant sur le bouton **Alimentation** (⏻).
2. Pour mettre le caméscope hors tension, appuyez sur le bouton **Alimentation** (⏻) pendant environ 1 seconde.
 - La fermeture de l'écran LCD n'entraîne pas la mise hors tension du caméscope.



- Réglez la date et l'heure lorsque vous utilisez votre caméscope pour la première fois. → page 25
- Lorsque vous utilisez le caméscope HD pour la première fois ou exécutez la fonction "**Default Set**" (**Réglage par défaut**), l'écran de réglage "**Time Zone: Home**" (**Fuseaux horaires : Local**) s'affiche comme écran de démarrage. Si vous ne spécifiez pas le fuseau horaire, l'écran de réglage du fuseau horaire s'affichera à chaque mise sous tension du caméscope.

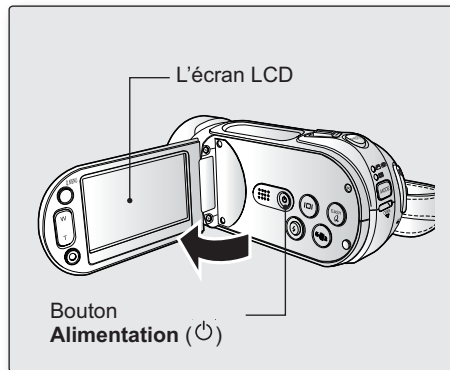







Basculement en mode Veille

- Cette fonction ne peut être activée qu'en mode Lecture.
- Le caméscope bascule automatiquement en mode veille lorsque l'écran LCD est fermé et le câble vidéo non relié au téléviseur.
- En l'absence d'opération pendant 20 minutes après que le caméscope soit passé en mode veille, le caméscope est automatiquement mis hors tension. (Lorsque l'option "**Auto Power off**" (**Arrêt automatique**) est réglée sur "**Off**" (**Arrêt**.)
- Si l'écran LCD est ouvert ou les câbles vidéo reliés en mode veille, l'affichage retourne sur l'écran précédent.



- Le mode veille est inopérant dans les cas suivants :
 - Lorsqu'un câble USB ou vidéo est branché. (HDMI, Component/AV)
 - Lorsque l'écran LCD est ouvert.
 - Lorsque l'appareil est en cours d'enregistrement, de lecture ou d'affichage de diaporama.
 - Lorsque l'option "**Auto Power off**" (**Arrêt automatique**) est réglée sur "**5 Min.**".
- Lorsque l'option "**Auto Power Off**" (**Arrêt automatique**) est réglée sur "**5 Min**", l'alimentation du caméscope est coupée au bout de 5 minutes en mode Veille.

Réglage des modes de fonctionnement

- Vous pouvez régler le mode de fonctionnement dans l'ordresuivant chaque fois que vous appuyez sur le bouton **MODE**.
 - Mode Enregistrement ( ) ↔ Mode Lecture ()
- Chaque fois que le mode opérationnel change, le témoin de mode respectif s'allume.
 - Mode Enregistrement ( ) : Pour enregistrer des images vidéo ou photo. ↪ page 32, 34
 - Mode Lecture () : Pour lire les vidéo ou les images photos, ou les modifier. ↪ page 42,45



- Ce caméscope dispose d'un seul mode d'enregistrement, qui permet de combiner les enregistrements de vidéos et de photos. Vous pouvez ainsi facilement enregistrer des vidéos et des photos sous le même mode, sans avoir à changer de mode d'enregistrement.
- Lorsque le caméscope HD est mis sous tension, la fonction d'autodiagnostic est activée et un message s'affiche. Dans ce cas, reportez-vous aux "Témoins et messages d'avertissement" (pages 119 à 122) et effectuez l'action corrective.

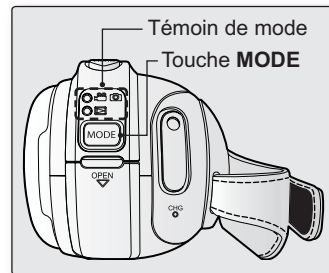
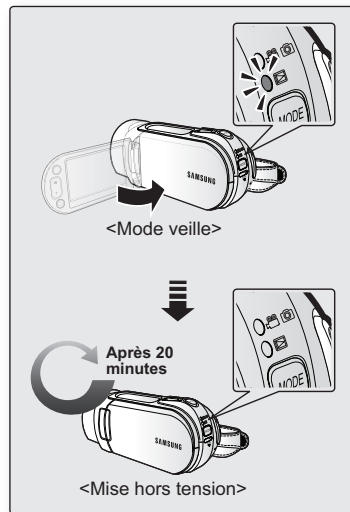

préparatifs

TEMOINS DE L'ECRAN

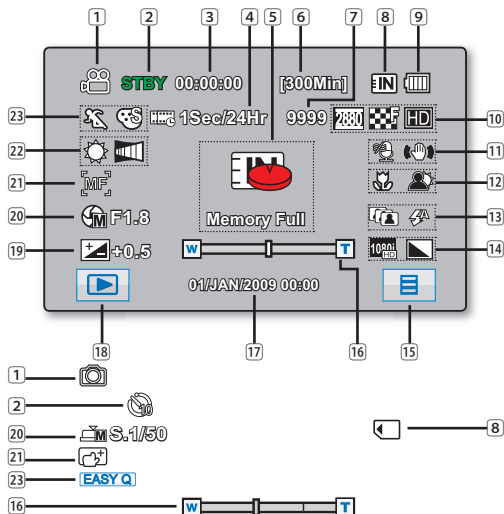

- Les témoins d'affichage à l'écran sont basés sur une capacité de mémoire de 32 Go (mémoire intégrée).
- L'écran ci-dessus est donné à titre d'exemple : il est différent de votre écran.
- Les fonctions signalées par * ne sont pas gardées en mémoire lorsque le caméscope HD est éteint.
- En cas d'amélioration des performances, les indications et l'ordre d'affichage sont susceptibles d'être modifiés sans avis préalable.
- Le nombre d'images photos enregistrables en mode Affichage à l'écran se limite à 9 999 photos.
- Le nombre total de photos enregistrables est calculé en fonction de l'espace disponible sur le support de stockage. De menus modifications au niveau de l'espace mémoire disponible restant n'entraînent aucun changement du décompte de photos après enregistrement.

Mode d'enregistrement vidéo et photo

- 1 Mode Enregistrement (📷 📹)
- 2 Mode opérationnel (VEILLE / ● (Enregistrement) / Retardateur automatique*
- 3 Compteur de temps (durée d'enregistrement vidéo) (🕒)
- 4 Enregistrement à intervalles* (📷)
- 5 Témoins et messages d'avertissement
- 6 Durée d'enregistrement restante (🕒)
- 7 Compteur d'images photo (📷) (nombre total d'images photo pouvant être enregistrées)
- 8 Support de stockage (mémoire intégrée ou carte mémoire)
- 9 Info batterie (niveau de charge restant)
- 10 Résolution image photo (📷), Qualité image vidéo (📹), Résolution image vidéo (📹)
- 11 Suppression du bruit du vent (📷), Anti-vibration (SIO)
- 12 Télé Macro*, Contre-jour
- 13 Prise en cont. (📷), Mode Flash (📷)
- 14 Sortie vidéo analogique (lorsque le câble Composant/AV est relié), Netteté photo (📷)
- 15 Onglet Menu
- 16 Zoom optique / Zoom numérique
- 17 Date/Heure
- 18 Onglet Mode Enregistrement / Lecture
- 19 Valeur d'exposition*
- 20 Ouverture manuelle* / Obturateur manuel*
- 21 Mise au point manuelle* / Touch Point*
- 22 Balance des blancs, Fondu* (📷)
- 23 Mode iSCENE, Effet numérique / EASY Q

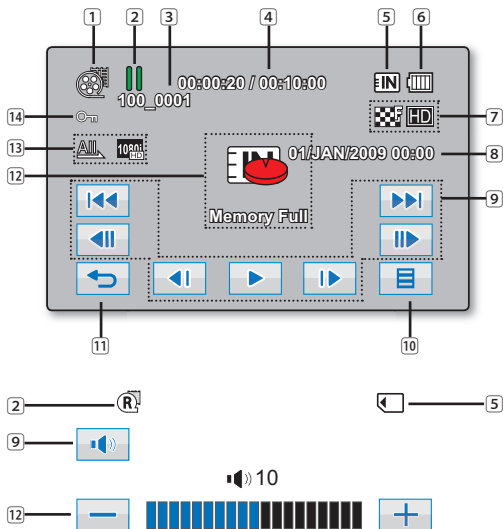

Mode Lecture vidéo

- | | |
|----|---|
| 1 | Mode Lecture vidéo |
| 2 | Statut opérationnel (lecture/pause) / Mettre en valeur l'affichage |
| 3 | Nom de fichier (numéro de fichier) |
| 4 | Code de minuterie (temps écoulé / durée de l'enregistrement) |
| 5 | Support de stockage (mémoire intégrée ou carte mémoire) |
| 6 | Info batterie (niveau de charge restant) |
| 7 | Qualité de l'image vidéo, Résolution de l'image vidéo |
| 8 | Date/Heure |
| 9 | Onglet Fonctions liées à la lecture (saut/recherche/lecture/pause/lecture ralentie/avance sur image/volume) |
| 10 | Onglet Menu |
| 11 | Onglet Retour |
| 12 | Témoins et messages d'avertissement / Réglage du volume |
| 13 | Option Lecture, Sortie vidéo analogique (lorsque le câble Composant/AV est relié) |
| 14 | Protection contre les suppressions |



Les onglets disparaissent de l'écran au bout de 3 secondes. Ils apparaissent à nouveau lorsque vous touchez n'importe quel point sur l'écran

preparation

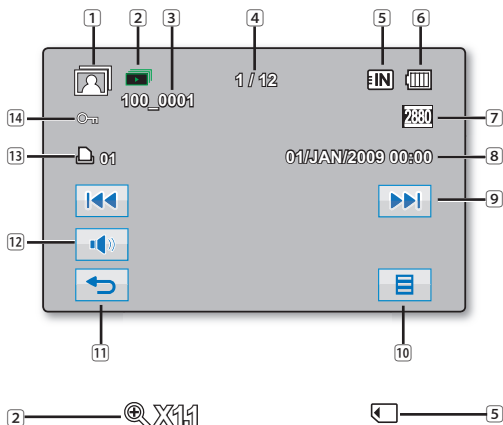

Mode de lecture photo

- | | |
|----|---|
| 1 | Mode de lecture photo |
| 2 | Diaporama/Zoom en cours de lecture |
| 3 | Nom de fichier (numéro de fichier) |
| 4 | Compteur d'images (image actuelle/nombre total d'images enregistrées) |
| 5 | Support de stockage (mémoire intégrée ou carte mémoire) |
| 6 | Info. batterie (niveau de charge) |
| 7 | Résolution de la photo |
| 8 | Date/Heure |
| 9 | Onglet Image précédente/Image suivante |
| 10 | Onglet Menu |
| 11 | Onglet de retour |
| 12 | Onglet Volume (lors de l'activation du diaporama) |
| 13 | Marque d'impression |
| 14 | Protection contre la suppression |

UTILISATION DU BOUTON DE (□) DE L’AFFICHAGE

Basculer en mode Affichage des informations

Vous pouvez basculer entre les modes d’activation/désactivation de l’affichage des informations à l’écran en appuyant sur le bouton **Affichage** (□).

- Appuyez sur le bouton **Affichage** (□) pour basculer entre les états d’activation/désactivation des témoins à l’écran.
- Si le caméscope HD doit émettre un avertissement, un message apparaîtra en conséquence, même en cas de désactivation de l’affichage des témoins à l’écran.

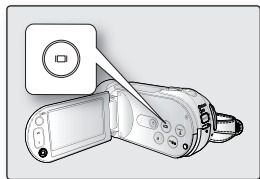

UTILISATION DE L’ECRAN LCD

Réglage de l’écran LCD

1. Ouvrez l’écran LCD avec votre doigt jusqu’à l’obtention d’un angle de 90°.
2. Faites-le pivoter de manière à obtenir le meilleur angle pour l’enregistrement ou la lecture.

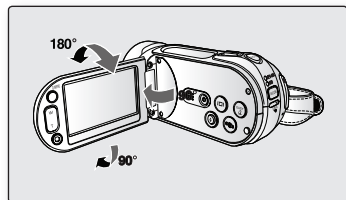

AVERTISSEMENT Ne portez pas le caméscope HD par l’écran LCD.

- Une rotation intempestive peut endommager l’intérieur de la charnière qui relie l’écran LCD au corps de l’appareil.
- Reportez-vous à la page 85 pour le réglage de la luminosité et de la couleur de l’écran LCD.

Utilisation de l’écran tactile

Vous pouvez lire des images enregistrées et régler des fonctions en utilisant l’écran tactile. Positionnez votre main à l’arrière de l’écran LCD. Ensuite, touchez les éléments affichés à l’écran.



Ne placez pas de film protecteur (non fourni) sur l’écran ACL.

Lorsque le film est appliqué pendant un certain temps, la forte cohésion sous la surface de l’écran peut causer le dysfonctionnement du panneau tactile.

- Lorsque vous utilisez l’écran tactile, veillez à ne pas appuyer accidentellement sur les boutons qui se trouvent tout près de l’écran LCD.
- Les onglets et témoins qui apparaissent à l’écran LCD dépendent de l’état de l’enregistrement/lecture de votre caméscope HD à ce moment précis.

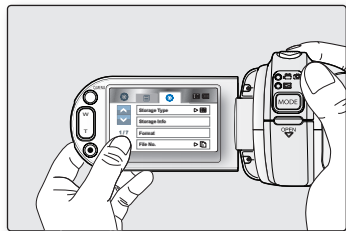

preparation

REGLAGE INITIAL : FUSEAU HORAIRE, DATE ET HEURE, LANGUE D’AFFICHAGE A L’ECRAN

- Pour lire les menus ou les messages dans la langue de votre choix, réglez la langue d’affichage à l’écran.
- Pour conserver la date et l’heure pendant l’enregistrement, réglez la date/l’heure.

Réglage du fuseau horaire et de la date/heure pour la première fois

Réglez la date et l’heure correspondant à votre zone locale à la première mise sous tension du caméscope.

Si vous ne réglez pas la date et l’heure (fuseau horaire), l’écran de réglage de la date et l’heure (fuseau horaire) s’affichera à chaque mise sous tension du caméscope HD.

1. Ouvrez l’écran LCD, le caméscope HD s’allume automatiquement. ↪ page 19

- À la première mise sous tension de votre caméscope HD, l’écran qui s’affiche indique le fuseau horaire correspondant à celui de Lisbonne ou Londres [GMT 00:00].
- Vous pouvez également régler l’option “**Time Zone: Home**” (**Fuseaux horaires : Local**) depuis le menu Réglages (⚙️) menu. ↪ page 83

2. Touchez l’onglet gauche (◀️) / droit (▶️) pour régler votre fuseau horaire local.

- Reportez-vous aux décalages horaires des différentes régions du monde en page 83.
- Touchez l’onglet **OK** (OK) lorsque vous avez terminé le réglage du fuseau horaire.

3. Appuyez sur l’onglet haut (⬆️) /bas (⬇️) pour régler le jour de la date d’aujourd’hui, puis sur le champ correspondant au mois.

4. Réglez les valeurs associées au mois, à l’année, à l’heure et aux minutes comme vous l’avez fait pour le jour.

5. Réglez l’heure d’été (⚙️) en touchant l’onglet correspondant (⚙️) et l’onglet haut (⬆️) /bas (⬇️).

- La sélection de (⚙️) avance l’heure d’une unité.

6. Touchez l’onglet **OK** (OK) une fois le réglage de la date et de l’heure terminé.

- Le message “**Date/Time set**” (**Régl date/heure**) s’affiche, la date et l’heure réglées sont appliquées.

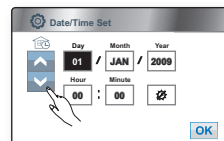



• Charge de la pile interne rechargeable

Votrecaméscope a une batterie rechargeable intégrée qui permet à votre appareil de retenir la date, l'heure, et les autres paramètres même lorsque cet appareil est éteint. La batterie rechargeable intégrée est toujours chargée pendant que votre caméscope reste branché à la prise murale via l'adaptateur CA ou pendant que le bloc batterie est fixé. La batterie rechargeable sera entièrement déchargée dans près de 6 mois si vous n'utilisez pas du tout votre caméscope. Utilisez votre caméscope après avoir chargé la batterie rechargeable préinstallée. Si la batterie interne rechargeable n'est pas chargée, aucune donnée entrée ne sera sauvegardée et l'écran de la date et l'heure (fuseau horaire) s'affichera à chaque démarrage du caméscope HD.

- Pour activer ou désactiver la fonction d'affichage de la date et de l'heure, accédez au menu et effectuez des modifications dans le mode Date/ heure. ➔ page 85
- Vous pouvez régler l'année jusqu'à l'an 2037.
- Vous pouvez facilement régler l'horloge conformément à l'heure locale en spécifiant un décalage horaire lors de l'utilisation de votre caméscope à l'étranger. Sélectionnez **"Time Zone: Visit" (Fuseaux horaires : Visite)** sur le menu, puis réglez le décalage horaire. ➔ page 83
- Lorsque la date et l'heure sont définies dans le menu Rg date/heure, vous pouvez utiliser les onglets Quitter (X) ou Retour (↩) pour annuler la mise à jour.

Choix de la langue d'affichage à l'écran

Vous pouvez sélectionner la langue de votre choix pour l'affichage des menus et des messages à l'écran.

1. Appuyez sur l'onglet (☰) Menu.
2. Appuyez sur l'onglet (⚙) Réglages.(↕)/down (▼).
3. Appuyez sur l'onglet Haut (↕) / Bas (▼) jusqu'à ce que **"Language"** s'affiche.
4. Appuyez sur la touche **"Language"**, puis appuyez sur la langue d'affichage à l'écran de votre choix.
"English" → **"한국어"** → **"Français"** → **"Deutsch"** → **"Italiano"** → **"Español"** → **"Portugués"** → **"Nederlands"** → **"Svenska"** → **"Suomi"** → **"Norsk"** → **"Dansk"** → **"Polski"** → **"Čeština"** → **"Slovensky"** → **"Magyar"** → **"Română"** → **"Български"** → **"Ελληνικά"** → **"Srpski"** → **"Hrvatski"** → **"Українська"** → **"Русский"** → **"中文"** → **"ไทย"** → **"Türkçe"** → **"ایرانی"** → **"العربية"** → **"IsiZulu"**
5. Pour quitter, appuyez sur l'onglet Quitter (X) ou sur l'onglet Retour (↩) jusqu'à ce que le menu disparaisse.
 - L'affichage à l'écran est actualisé pour tenir compte de la langue sélectionnée.





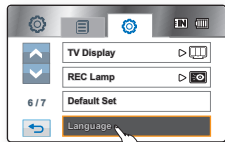
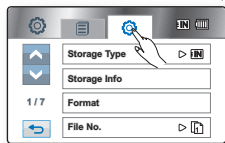

- Le réglage de la langue est conservé même lorsqu'il n'y a plus de batterie ou d'alimentation électrique.
- Les options **"Language"** peuvent être modifiées sans avis préalable.



avant l'enregistrement

SÉLECTION DU SUPPORT DE STOCKAGE (HMX-H104BP/HMX-H105BP/HMX-H1052BP/HMX-H106SP/HMX-H1062SP uniquement)

- Vous pouvez enregistrer des vidéos et des photos sur la mémoire intégrée ou une carte mémoire, vous devez donc sélectionner le support de stockage souhaité avant de démarrer l'enregistrement ou la lecture.
- Vous pouvez utiliser des cartes SDHC et SD sur votre caméscope HD. (Certaines cartes ne sont pas compatibles selon la marque ou le type de carte.)
- Éteignez le caméscope HD avant d'insérer ou d'éjecter la carte mémoire.

1. Touchez l'onglet Menu ().
2. Touchez l'onglet Réglages ().
3. Touchez l'onglet haut () / bas () jusqu'à ce que **"Storage Type" (Type stockage)** s'affiche.
4. Touchez **"Storage Type" (Type stockage)**, puis sur le support de stockage souhaité.
 - **"Memory" (Mémoire)** : lorsque vous utilisez la mémoire intégrée.
 - **"Card" (Carte)** : lorsque vous utilisez la carte mémoire (carte SDHC ou SD).



- Ne formatez jamais la mémoire intégrée ou la carte mémoire à l'aide d'un ordinateur.
- Lorsque vous insérez une carte mémoire, l'écran de configuration du support de stockage s'affiche. Touchez **"Yes" (Oui)** si vous souhaitez utiliser une carte mémoire ou sur **"No" (Non)** dans le cas contraire.
- Ne coupez pas l'alimentation (batterie ou adaptateur CA) lorsque vous utilisez le support de stockage pour l'enregistrement, la lecture, le formatage, la suppression, etc. Le support de stockage et les données qu'il contient risqueraient d'être endommagés.
- N'éjectez pas la carte mémoire lorsqu'elle est utilisée sur le caméscope. La carte mémoire et les données qu'elle contient risqueraient d'être endommagées.
- Vous pouvez également y avoir accès avec la touche **Q.MENU**. Appuyez sur la touche **Q.MENU** → Touchez **"Storage" (Stockage)** → Touchez **"Memory" (Mémoire)** ou **"Card" (Carte)**.
- L'élément **"Storage Type" (Type stockage)** sera grisé si aucune carte mémoire n'est insérée.
- Le disque électronique SSD se rapporte à la mémoire intégrée mentionnée dans le manuel d'utilisation et sur le caméscope.

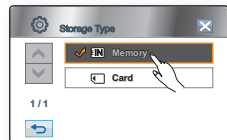
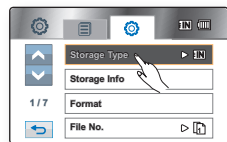
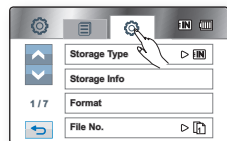

INSERTION/EJECTION D'UNE CARTE MEMOIRE

Insertion d'une carte mémoire

1. Ouvrez le compartiment de la carte mémoire en faisant glisser l'interrupteur **OPEN** (OUVRIR) vers la gauche, comme indiqué sur la figure.
2. Insérez la carte mémoire dans son logement jusqu'à ce que vous entendiez un léger déclic.
 - Assurez-vous d'orienter les bornes vers le haut et de positionner le caméscope tel qu'indiqué sur la figure.
3. Fermez le compartiment de la carte mémoire.

Ejection de la carte mémoire

1. Ouvrez le compartiment de la carte mémoire en faisant glisser l'interrupteur **OPEN** (OUVRIR) vers la gauche, comme indiqué sur la figure.
2. Poussez légèrement la carte mémoire vers l'intérieur jusqu'à ce qu'elle s'éjecte.
3. Sortez la carte mémoire de son compartiment puis fermez ce dernier.

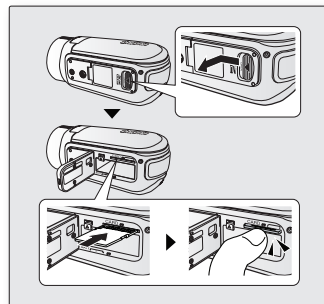

Le caméscope HD prend en charge les cartes mémoires SDHC et SD pour le stockage des données.

La vitesse de stockage des données peut varier en fonction du fabricant et du système de production.

- Système SLC (cellule à niveau unique) : vitesse d'écriture plus rapide.
- Système MLC (cellule multi niveau) : seule une vitesse d'écriture plus lente est prise en charge.

Afin d'obtenir de meilleurs résultats, il est recommandé d'utiliser une carte mémoire prenant en charge une vitesse d'écriture plus rapide.

Il est possible que vous rencontriez des difficultés de stockage lorsque vous utilisez une carte mémoire à vitesse d'écriture plus lente pour l'enregistrement d'un film. Il est même possible que vous perdiez vos données correspondantes lors de l'enregistrement.

Afin de préserver chaque bit du film enregistré, le caméscope HD force l'enregistrement du film sur la carte mémoire et affiche le message d'avertissement suivant : **"Low Speed Card. Please record a Lower Resolution" (Vitesse écriture carte lente.)** **nSélectionnez qualité/enregistrement inférieur.)**

Si vous utilisez invariablement une carte mémoire à vitesse lente, la résolution et la qualité de l'enregistrement peuvent être inférieures à la valeur réglée. ↪pages 60 et 61.

La capacité de formatage actuelle peut être inférieure car le micrologiciel intégré utilise une partie de la mémoire.

avant l'enregistrement

DUREE D'ENREGISTREMENT ET NOMBRE D'IMAGES

Durée d'enregistrement des images

Résolution vidéo/Qualité vidéo		Support de stockage (capacité)					
		2Go	4Go	8Go	16Go	32Go	64Go (HMX-H106SP/ HMX-H106ZSP uniquement)
[HD]1080/50i	Super Fine (Extra)	Environ 15min	Environ 30min	Environ 61min	Environ 125min	Environ 253min	Environ 498min
	Fine (Sup.)	Environ 18min	Environ 36min	Environ 74min	Environ 152min	Environ 307min	Environ 604min
	Normal	Environ 23min	Environ 46min	Environ 94min	Environ 193min	Environ 390min	Environ 766min
[HD]720/50p	Super Fine (Extra)	Environ 21min	Environ 42min	Environ 86min	Environ 177min	Environ 357min	Environ 704min
	Fine (Sup.)	Environ 28min	Environ 57min	Environ 115min	Environ 235min	Environ 475min	Environ 934min
	Normal	Environ 42min	Environ 84min	Environ 171min	Environ 351min	Environ 708min	Environ 1392min
[SD]576/50p	Super Fine (Extra)	Environ 63min	Environ 126min	Environ 254min	Environ 521min	Environ 1051min	Environ 2068min
	Fine (Sup.)	Environ 83min	Environ 166min	Environ 336min	Environ 688min	Environ 1387min	Environ 2728min
	Normal	Environ 123min	Environ 244min	Environ 494min	Environ 1011min	Environ 2039min	Environ 4012min

Nombre d'images photo enregistrables

Résolution de la photo	Support de stockage (capacité)					
	2Go	4Go	8Go	16Go	32Go	64Go
2880x1620	Environ 1251	Environ 2482	Environ 5014	Environ 9999	Environ 9999	Environ 9999
1920x1080	Environ 2346	Environ 4654	Environ 9402	Environ 9999	Environ 9999	Environ 9999



- Les valeurs ci-dessus sont mesurées par Samsung dans des conditions de test d'enregistrement standard et peuvent varier en fonction de l'utilisation réelle.
- Plus les réglages de la résolution et de la qualité sont élevés, plus l'espace mémoire utilisé est important.
- Le taux de compression augmente lors de la sélection d'une résolution et d'une qualité inférieures. Plus le taux de compression est élevé, plus la durée de l'enregistrement est importante. Cependant, la résolution et la qualité d'image seront inférieures.
- Le débit binaire s'adapte automatiquement à l'image enregistrée et la durée de l'enregistrement peut varier en conséquence.
- Il est possible que les cartes mémoire d'une capacité supérieure à 32Go ne fonctionnent pas correctement.
- La taille maximale d'un fichier vidéo pouvant être enregistré en une fois est de 1.8Go.

SELECTION D'UNE CARTE MEMOIRE APPROPRIEE

- Vous pouvez utiliser des cartes de type SD et SDHC. (La carte SD prend en charge jusqu'à 2 Go de mémoire.)
- Les cartes MultiMediaCards (MMC) et MMCplus ne sont pas prises en charge.
- Sur ce caméscope HD, vous pouvez utiliser les cartes mémoires de capacité suivante : 1Go ~ 32Go.
- **Support d'enregistrement compatible**

Les supports d'enregistrement suivants ont été garantis pour fonctionner avec ce caméscope HD. D'autres ne le sont pas. Donc, faites attention lorsque vous achetez de tels produits.

- Par Panasonic, SanDisk et TOSHIBA.
- Si d'autres supports sont utilisés, ceux-ci peuvent ne pas réussir à enregistrer les données correctement, ou encore perdre celles qui l'ont déjà été.
- Pour l'enregistrement du film, utilisez une carte mémoire prenant en charge une vitesse d'écriture plus rapide (supérieure à la carte SDHC Class 6).
- La carte mémoire SD/SDHC prend en charge un commutateur de protection en écriture mécanique. Le réglage du commutateur permet d'éviter la suppression accidentelle des fichiers enregistrés sur la carte mémoire SDHC. Pour permettre l'écriture sur la carte, déplacez le commutateur vers le haut en direction des bornes. Pour empêcher l'écriture, déplacez le commutateur vers le bas.

Carte mémoire SDHC (Secure Digital High Capacity)

- La carte mémoire SDHC est conforme à la nouvelle norme SD Ver.2.00. Cette toute dernière norme a été mise au point par le SD card Association en vue d'atteindre une capacité de données supérieure à 2Go
- Les cartes mémoires SDHC ne peuvent être utilisées avec les périphériques hôtes activés SD en cours.
- La vitesse d'écriture de la carte SDHC est déterminée par Class. Le nombre qui s'affiche après Class représente la vitesse d'écriture mesurée en Mo/s. Plus le numéro de classe de la carte est élevé, plus rapide est sa vitesse d'écriture et de lecture.

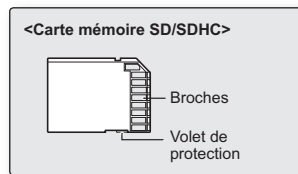

<Cartes mémoire utilisables>

avant l'enregistrement

Précautions communes à observer pour la carte mémoire

- Les données endommagées peuvent ne pas être récupérées. Il vous est recommandé de faire séparément une sauvegarde d'enregistrements importants sur le disque dur de votre PC.
- Après modification du nom d'un fichier ou d'un dossier stocké sur la carte mémoire de votre PC, votre caméscope peut ne pas reconnaître le fichier modifié.

Manipuler une carte mémoire

- Pour ne pas risquer de perdre des données, nous vous recommandons d'éteindre l'appareil avant d'insérer ou d'éjecter la carte mémoire.
- Il se peut que vous ne puissiez pas utiliser les cartes mémoire formatées sur d'autres appareils. Il est important de formater votre carte mémoire sur le caméscope HD.
- Les cartes mémoire doivent être formatées sur ce caméscope avant toute utilisation.
- SAu cas où vous ne pouvez pas vous servir d'une carte mémoire qui a déjà été utilisée avec un autre périphérique, formatez-la sur votre caméscope HD Il convient de remarquer que le formatage efface toutes les données présentes sur la carte mémoire.
- Toute carte mémoire dispose d'une durée de vie propre. Si vous ne pouvez pas enregistrer de nouvelles données, vous devez acheter une nouvelle carte.
- Ne pliez pas la carte mémoire, ne la jetez pas ou ne lui faites pas subir de choc violent.
- Ne l'utilisez et ne la stockez pas dans un endroit chaud, humide ou poussiéreux.
- Évitez que des corps étrangers ne se posent sur les broches de la carte mémoire. Utilisez un chiffon doux et sec pour en nettoyer la surface.
- Évitez des étiquettes supplémentaires sur la carte mémoire.
- Veillez à mettre la carte mémoire hors de portée des enfants qui pourraient l'avaler.

Remarque importante

- Samsung ne saurait être tenu responsable en cas de perte de données due à une utilisation non conforme.
- Pour éviter tout risque de perte des données, nous vous conseillons de ranger la carte mémoire dans un boîtier de protection, à l'abri des manipulations et de l'électricité statique.
- Au bout d'un certain temps d'utilisation, la carte mémoire chauffe. Il ne s'agit pas d'un dysfonctionnement.

enregistrement

- Des procédés de base relatifs à l'enregistrement d'une vidéo ou d'une image photo sont décrits ci-dessous et dans les pages suivantes.
- Ce caméscope dispose d'un seul mode d'enregistrement, qui permet de combiner les enregistrements de vidéos et de photos. Vous pouvez ainsi facilement enregistrer des vidéos et des photos sous le même mode, sans avoir à changer de mode d'enregistrement.

ENREGISTREMENT DES IMAGES VIDEO

- Les images vidéo ne sont enregistrables qu'en mode Enregistrement. ↪ page 20
 - Ce caméscope HD est doté de deux boutons **d'enregistrement Marche/Arrêt**. L'un se trouve à l'arrière du caméscope, et l'autre sur l'écran LCD. Sélectionnez le le bouton **d'enregistrement Marche/Arrêt** qui vous convient le mieux.
1. Allumez le caméscope HD.
 - Branchez votre caméscope HD sur une source d'alimentation. (Batterie ou adaptateur CA.) ↪ page 14,18
 - Ouvrez l'écran LCD, le caméscope HD s'allume automatiquement. ↪ page 19
 - Vous pouvez également allumer le caméscope en appuyant sur le bouton **Alimentation** (⏻).
 - L'objectif s'ouvre automatiquement lorsque le caméscope HD est allumé.
 - Sélectionnez le support de stockage approprié. (HMX-H104BP/HMX-H105BP/HMX-H1052BP/HMX-H106SP/HMX-H1062SP uniquement) ↪ page 27
(Si vous voulez effectuer un enregistrement sur une carte mémoire, insérez celle-ci.)
 2. Vérifiez le sujet sur l'écran LCD.
 3. Appuyez sur le bouton **d'enregistrement Marche/Arrêt**.
 - Le témoin (●) d'enregistrement s'affichera et l'enregistrement commencera.
 - Pour arrêter l'enregistrement, appuyez à nouveau sur le bouton **d'enregistrement Marche/Arrêt**.
 4. À la fin de l'enregistrement, mettez le caméscope HD hors tension en appuyant sur le bouton **Alimentation** (⏻) pendant environ 1 seconde.

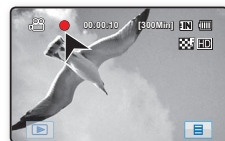
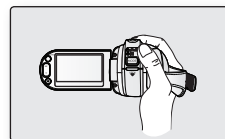
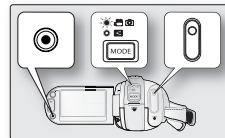

- 
- Les images vidéo sont compressées au format H.264 (MPEG4 part10/AVC).
 - Ejectez la batterie à la fin de l'enregistrement afin d'éviter toute consommation inutile d'énergie par le caméscope.
 - Pour l'affichage des informations à l'écran , référez-vous en page 21.
 - Pour la durée approximative du temps d'enregistrement, référez-vous en page 29.
 - Vous pouvez enregistrer des images vidéo à l'aide de la télécommande.
 - Le son est enregistré à l'aide du micro stéréo interne situé à gauche et à droite de l'objectif. Assurez-vous que le microphone n'est pas obstrué.
 - Avant de procéder à l'enregistrement d'une vidéo, assurez-vous de tester la fonction d'enregistrement en vérifiant si l'enregistrement audio et vidéo rencontrent un quelconque problème.
 - Pour les différentes fonctions disponibles durant l'enregistrement, voir "ELEMENTS DU MENU D'ENREGISTREMENT", en pages 59-79.
 - N'actionnez pas le bouton **Alimentation** (⏻) et ne retirez pas la carte mémoire lorsque le système accède au support de stockage. Si vous le faites, vous endommagerez le support de stockage ou les données sur le support de stockage.
 - Si, au cours d'un enregistrement, le câble d'alimentation est débranché, la batterie retirée ou l'enregistrement désactivé, le système passe en mode de récupération des données. Pendant la récupération des données, aucune autre fonction n'est activée. Une fois les données récupérées, le système passe en mode STBY. Si la durée de l'enregistrement est trop courte, il peut s'avérer impossible de récupérer les données.
 - Vous avez la possibilité de choisir la résolution et la qualité de l'image vidéo à enregistrer. ➔page 60-61
 - Vous pouvez passer du mode Lecture au mode Enregistrement en appuyant sur le bouton **Démarrage/arrêt de l'enregistrement**.

enregistrement

PRISE D'IMAGES PHOTOS

Il n'est possible de prendre des images photo qu'en mode Enregistrement. ↪ page 20

1. Ouvrez l'écran LCD, le caméscope HD s'allume automatiquement. ↪ page 19
 - Vous pouvez également allumer le caméscope en appuyant sur le bouton **Alimentation** (⏻).
 - L'objectif s'ouvre automatiquement lorsque le caméscope HD est allumé.
 - Sélection d'un support de stockage.
(HMX-H104BP/HMX-H105BP/HMX-H1052BP/HMX-H106SP/HMX-H1062SP uniquement) ↪ page 27
(Si vous voulez effectuer un enregistrement sur une carte mémoire, insérez celle-ci.)
 2. Vérifiez le sujet sur l'écran LCD.
 3. Appuyez légèrement sur le bouton **PHOTO** (léger appui).
 - Le caméscope HD effectue automatiquement une mise au point sur le sujet au centre de l'écran (lorsque la mise au point est sélectionnée).
 - Lorsque l'image est nette, (●) le témoin devient vert.
 4. Appuyez entièrement sur le bouton **PHOTO** (appui total).
 - Le son de l'obturateur se fait entendre. L'image photo a été enregistrée.
 - Lors de l'enregistrement de l'image photo sur le support de stockage, vous ne pouvez continuer avec l'enregistrement suivant.
-  • Utilisez le flash intégré dans les lieux sombres. ↪ page 39
- Le nombre de photos susceptibles d'être stockées dépend de la résolution des photos concernées. ↪ page 29
 - L'audio ne sera pas enregistré avec l' image photo sur le support de stockage.
 - Si la mise au point est difficile, utilisez la fonction de mise au point manuelle. ↪ page 69
 - N'actionnez pas le bouton **Alimentation** (⏻) et ne retirez pas la carte mémoire lorsque le système accède au support de stockage. Si vous le faites, vous endommagerez le support de stockage ou les données sur le support de stockage.
 - Vous pouvez passer du mode de lecture (index des vignettes) au mode d'enregistrement en appuyant sur le bouton **PHOTO**.
 - Les photos enregistrées sur une carte mémoire à l'aide du caméscope HD sont conformes aux normes universelles "DCF (Design rule for Camera File system)" établies par la JEITA (Japan Electronics and Information Technology Industries Association). DCF est un format de fichier image intégré pour les caméras numériques: Les fichiers images peuvent être utilisés sur tous les appareils conformes au DCF.

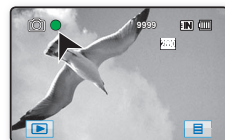
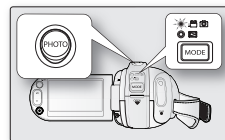

ENREGISTREMENT FACILE POUR LES DEBUTANTS (EASY Q MODE)

- La fonction EASY Q est uniquement disponible en mode Enregistrement. ➔ page 20
- Avec la fonction EASY Q, la plupart des réglages du caméscope HD sont automatiquement effectués, ce qui vous évite d'avoir affaire aux réglages détaillés.

1. Appuyez sur le bouton **EASY Q**.

- Lorsque vous appuyez sur le bouton **EASY Q**, la plupart des fonctions se désactivent et les fonctions suivantes sont réglées à **“Auto”**. (iSCENE, White Balance (Bal. blancs), Aperture (Ouverture), Anti-Shake (Anti-vibration), Focus (Mise pt), Shutter (Obtur.), Flash, etc.)
- Les témoins EASY Q (**EASY Q**) et Anti Vibr. () apparaissent à l'écran au même moment.

2. Pour enregistrer les images, appuyez sur le bouton **d'enregistrement Marche/Arrêt**. Pour prendre des images photo, appuyez sur le bouton **PHOTO**.

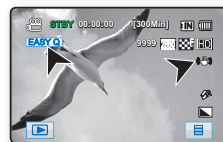
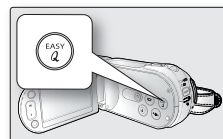

Pour annuler le mode EASY Q



Appuyez une nouvelle fois sur le bouton **EASY Q**.

- Les témoins EASY Q (**EASY Q**) et Anti Vibr. () disparaissent de l'écran.
- Presque tous les réglages retourneront à leur état avant l'activation du mode EASY Q .
- Il est impossible d'annuler le mode EASY Q en cours d'enregistrement.



• **Buttons unavailable during EASY Q operation**

Les boutons suivants et le contrôle ne sont pas disponibles parce que les éléments sont réglés automatiquement. Les messages **“Release the EASY Q” (Relâcher Easy Q.)** peuvent apparaître si vous tentez d'effectuer des opérations non disponibles

- Onglet Menu () / Touche **Q.MENU** / Touche () Flash etc.
- Voir en page 130 pour la liste des fonctions non disponibles.
- Annuler la fonction EASY Q si vous voulez ajouter un effet ou des réglages aux images.

enregistrement

CAPTURE D'IMAGES FIGEES EN MODE D'ENREGISTREMENT VIDEO (DOUBLE ENREGISTREMENT)

- Cette fonction ne peut être activée qu'en mode Enregistrement. ➔ page 20
 - Il est possible d'enregistrer des images sur le support de stockage durant l'enregistrement des images vidéo.
1. Appuyez sur la touche **Démarrage/arrêt de l'enregistrement**.
 - Le témoin d'enregistrement (●) s'affiche et l'enregistrement démarre.
 2. Appuyez sur la touche **PHOTO** à la scène de votre choix durant l'enregistrement vidéo.
 - Lorsque le voyant (▶▶▶) disparaît, l'image photo est capturée sans que le son de l'obturateur ne soit enregistré.
 - Les images vidéo sont enregistrées en continu, même lors de la prise d'images photo.
 - Pour arrêter l'enregistrement, appuyez à nouveau sur la touche **Démarrage/arrêt de l'enregistrement**.
-  • L'image photo est saisie en résolution 1920x1080 indépendamment de la résolution de l'enregistrement vidéo.
- Vous ne pouvez pas utiliser le flash durant le double enregistrement.
 - Vous ne pouvez pas capturer des images figées durant l'Enregistrement par intervalle.

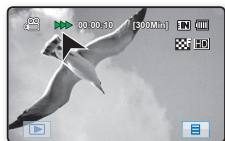
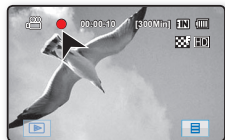
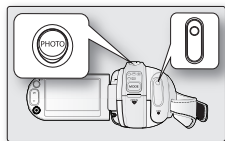

ZOOM

Ce caméscope HD vous permet d'effectuer des enregistrements à l'aide du zoom optique grande puissance 10x et du zoom numérique avec le bouton de **zoom** ou le bouton de **zoom** sur l'écran LCD.

Pour effectuer un zoom avant

Faites glisser le bouton **Zoom** vers la position **T** (téléobjectif).
(Ou appuyez sur le **T** bouton (zoom) sur l'écran LCD.)

Pour effectuer un zoom arrière

Faites glisser le bouton **Zoom** vers la position **W** (grand angle).
(Ou appuyez sur le **W** bouton (zoom) sur l'écran LCD.)

- Plus vous glissez le bouton de **zoom**, plus vous obtiendrez un résultat plus rapide.
- Un agrandissement supérieur à 10x est réalisé lors du traitement de l'image numérique et est par conséquent appelé zoom numérique. Grâce au zoom numérique, vous pouvez obtenir un agrandissement 100x. Réglez "**Digital Zoom**" (**Zoom numér.**) sur "**On**" (**Marche**). ↪ page 74



- La mise au point change lorsque vous effectuez un zoom après une mise au point manuelle. Effectuez une mise au point automatique ou prenez la scène souhaitée en effectuant un zoom avant de procéder à la mise au point manuelle. ↪ page 69
- La qualité de l'image peut se détériorer durant le zoom numérique.
- Lorsque vous zoomez sur un sujet proche de l'objectif, le caméscope HD peut effectuer automatiquement un zoom arrière en fonction de l'éloignement du sujet. Dans ce cas, réglez "**Tele Macro**" (**Télé/macro**) sur "**On**" (**Marche**). ↪ page 73
- Si vous actionnez le levier **Zoom** (W/T) durant l'enregistrement, le son de ce dernier pourra être enregistré également.
- Lors de l'utilisation de la fonction de zoom, vous pouvez diminuer la vitesse en bougeant doucement le levier **Zoom** (W/T). Pour augmenter la vitesse de zoom, il faut actionner le levier rapidement. Cependant, le bouton **Zoom** (W/T) à l'écran ne permet pas de régler la vitesse de zoom.

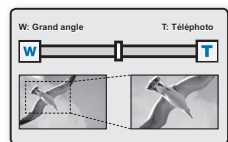
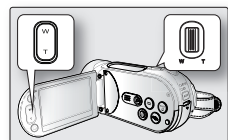

enregistrement

RÉGLAGE DE L'OPTION ANTI-VIBRATION (SIO : STABILISATEUR D'IMAGE OPTIQUE)

- Cette fonction ne peut être activée qu'en mode Enregistrement. ➔ page 20
- L'option "Anti shake(OIS)" (Anti-vibration (SIO)) est une fonction qui atténue, dans des proportions raisonnables, les tremblements des mains lorsque vous filmez en tenant le caméscope. La fonction "Anti shake(OIS)" (Anti-vibration (SIO)) offre une image plus stable dans les cas suivants :
 - Enregistrement avec zoom profond
 - Enregistrement d'images en gros-plan d'objets de petite taille
 - Enregistrement effectué en marchant ou en bougeant
 - Enregistrement effectué à travers la glace, depuis l'intérieur d'un véhicule

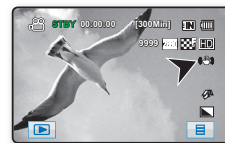

Appuyez sur le bouton **"Anti shake(OIS)" (Anti-vibration (SIO))** (☞) pour basculer entre l'activation et la désactivation du mode Anti-vibration (SIO).

- ☞ • En mode EASY Q, l'option "Anti shake(OIS)" (Anti-vibration (SIO)) est automatiquement activée.
- Lorsque l'option "Anti shake(OIS)" (Anti-vibration (SIO)) est activée, vous percevez une légère différence entre le mouvement réel et le mouvement à l'écran.
- Les tremblements excessifs du caméscope ne peuvent pas toujours être corrigés, même lorsque l'option "Anti shake(OIS)"(Anti-vibration (SIO)) est activée. Tenez fermement le caméscope HD avec les deux mains.
- Nous vous conseillons de désactiver la fonction "Anti shake(OIS)" (Anti-vibration (SIO)) : lors de l'utilisation du caméscope HD sur un bureau ou un trépied (non fourni).
- Lorsque vous enregistrez des images prises en gros-plan alors que la fonction "Anti shake(OIS)" (Anti-vibration (SIO)) est réglée sur On (Marche) dans des emplacements sombres, des images rémanentes peuvent apparaître. Dans ce cas, nous vous conseillons d'utiliser un trépied (non fourni) et de régler la fonction "Anti shake(OIS)"(Anti-vibration (SIO)) sur Off (Arrêt).

UTILISATION DU FLASH INTÉGRÉ

- Cette fonction ne peut être activée qu'en mode Enregistrement. ➔ page 20
- Vous pouvez donner un aspect naturel à vos images en les éclairant de manière appropriée grâce au flash intégré, qu'il s'agisse de scènes nocturnes, en intérieur ou dans des endroits sombres.

Appuyez sur le bouton **Flash** (⚡).

- Chaque fois que vous appuyez sur le bouton **Flash** (⚡), le mode Flash passé en mode Auto (⚡/A), Yeux rouges (👁️), Contre-éclairage (⚡), Sync. lente (⚡/S), ou Arrêt (🛑).

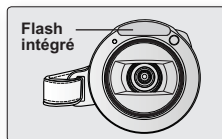
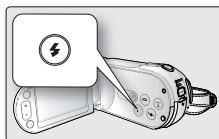

Mode Flash

Réglages	Sommaire	Affichage à l'écran
Arrêt	Permet de désactiver la fonction.	🛑
Auto	Le flash se déclenche en fonction de l'éclairage du sujet.	⚡/A
Yeux rouges	Le flash clignote automatiquement avant de se déclencher afin de réduire l'effet yeux rouges.	👁️
Contre-éclairage	Le flash se déclenche quel que soit l'éclairage du sujet.	⚡
Sync. lente	La vitesse de l'obturateur est lente et le flash se déclenche selon la vitesse de l'obturateur réglée. Utilisez-le pour prendre le sujet et l'arrière-plan de nuit ou avec un faible éclairage. Il est recommandé d'utiliser un trépied (non fourni) pour éviter les images floues. Le mode flash Sync. lente permet de prendre un arrière-plan et un sujet plus lumineux de nuit.	⚡/S



ATTENTION

- Ne placez pas votre main sur l'ampoule du flash lorsque vous utilisez ce dernier.
- Ne déclenchez pas le flash en direction des yeux d'une personne se tenant à proximité de vous. Sinon, le sujet pourrait souffrir d'une perte permanente de la vue. N'utilisez jamais de flash en direction d'un enfant situé à moins d'un mètre de vous.
- La distance recommandée pour filmer un sujet lors de l'utilisation du flash intégré est d'environ 1 à 2 mètres.
- La batterie se décharge plus rapidement lorsque le flash est utilisé de manière répétée.
- La fonction Flash n'est pas disponible avec les fonctions suivantes :
 - "Cont. Shot" (Prise en rafale)
 - Durant l'enregistrement vidéo
 - En cas de capture d'images figées durant l'enregistrement vidéo

enregistrement

PRISE D'IMAGES FIGEES PENDANT LA LECTURE DES IMAGES VIDEO

- Cette fonction ne peut être activée qu'en mode Lecture. ↪ page 20
 - Si vous appuyez sur le bouton **PHOTO** pendant la lecture, cette lecture s'arrête et enregistre une image actuelle de la scène vidéo mise en mode Pause.
 - Sélection d'un support de stockage.
(HMX-H104BP/HMX-H105BP/HMX-H1052BP/HMX-H106SP/HMX-H1062SP uniquement)
↪ page 27
(Si vous voulez effectuer un enregistrement sur une carte mémoire, insérez celle-ci.)
1. Touchez l'onglet Film HD (HD) ou l'onglet Film SD (SD).
 - L'index au format Vignette s'affiche en conséquence.
 - Pour modifier la page actuelle affichée au format Vignette, touchez l'onglet haut (▲) ou bas (▼).
 2. Appuyez sur l'image vidéo souhaitée.
 3. Appuyez légèrement sur le bouton sur le bouton **PHOTO**.
 - L'écran de lecture est interrompu.
 4. Appuyez entièrement sur le bouton **PHOTO**.
 - Lorsque le témoin (▶▶▶) disparaît, l'image figée est enregistrée sur le support de stockage.
-  • L'image figée est saisie en résolution 1920x1080 indépendamment de la résolution des vidéos enregistrées.
- Les images vidéo de l'Enregistrement par intervalle ne peuvent pas être saisies à titre d'images figées.
 - L'image vidéo est saisie comme une image photo au format 16:9.
 - Les photos sont compressées au format JPEG (Joint Photographic Experts Group).

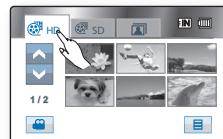
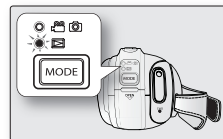

lecture

Vous pouvez visualiser le film enregistré et les photos dans l'index au format vignette et le lire de différentes façons.



CHANGEMENT DU MODE DE LECTURE

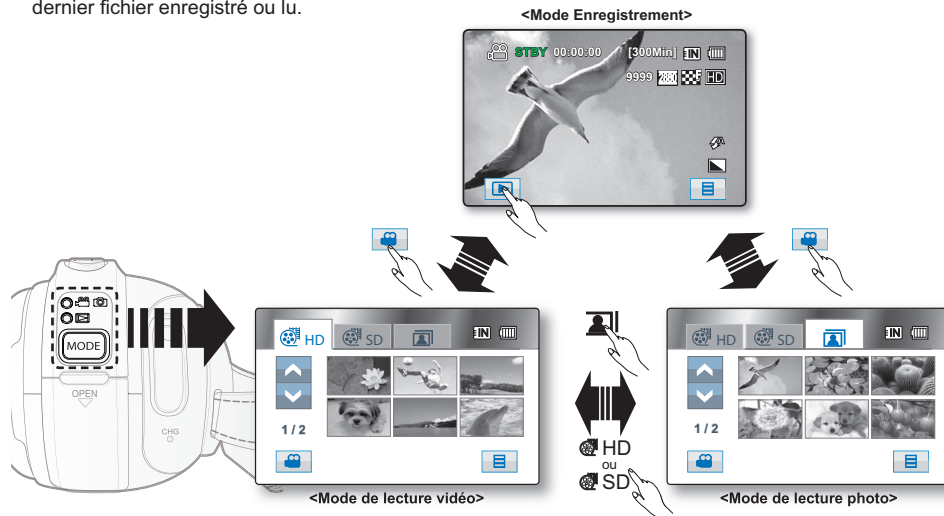



- Vous pouvez régler tour à tour le mode Enregistrement et le mode Lecture à l'aide du bouton **MODE**.
- Vous pouvez basculer entre le mode Lecture et le mode Enregistrement en touchant l'onglet Mode situé dans le coin inférieur gauche de l'écran LCD.
- Le film et la photo enregistrés sont affichés dans l'index au format vignette.
- En fonction de la résolution, les vidéos sont respectivement enregistrées dans l'index au format Vignette HD et SD. Lorsque l'affichage bascule en mode Lecture, l'index des vignettes apparaît. La vignette en surbrillance correspond au dernier fichier enregistré ou lu.



LECTURE DES IMAGES

- Cette fonction ne peut être activée qu'en mode Lecture. ↪ page 20
- Vous pouvez retrouver rapidement une image souhaitée grâce à l'index au format vignette.
- Utilisez les boutons associés à la lecture qui se trouvent sur la télécommande. ↪ page 43

1. Ouvrez l'écran LCD afin de mettre l'appareil sous tension puis appuyez sur le bouton **MODE** pour le régler sur Lecture ().
 - Vous pouvez également allumer le caméscope en appuyant sur le bouton **Alimentation** ().
 - Sélectionnez le support de stockage approprié.
(HMX-H104BP/HMX-H105BP/HMX-H1052BP/HMX-H106SP/HMX-H1062SP uniquement) ↪ page 27
(Si vous voulez lire à partir d'une carte mémoire, insérez-celle-ci.)



2. Touchez l'onglet Film HD ( HD) ou l'onglet Film SD ( SD).
 - L'écran de l'index de vignettes s'affiche.
 - Pour modifier la page de vignette actuelle, appuyez sur l'onglet Haut () ou sur l'onglet Bas ().

3. Touchez une vidéo souhaitée.
 - L'image vidéo sélectionnée est lue selon le réglage de l'option de lecture . ↪ page 79
 - Pour arrêter la lecture et revenir à l'écran de l'index de vignettes, appuyez sur l'onglet () Retour.



- Les onglets associés à la lecture disparaissent de l'écran quelques secondes après le début de la lecture. Ils apparaissent à nouveau lorsque vous touchez n'importe quel point sur l'écran.
- Selon la quantité des données à lire, les images de lecture peuvent prendre un peu de temps pour apparaître.
- Les films modifiés sur un PC peuvent ne pas s'afficher sur ce caméscope HD.
- Les films enregistrés sur un autre caméscope peuvent ne pas être lu sur ce caméscope HD.

Réglage du volume

- Appuyez sur l'onglet () Volume à l'écran LCD.
 - Vous pouvez contrôler le volume en utilisant l'onglet () Augmenter ou l'onglet () Réduire à l'écran LCD.
 - Le niveau peut être réglé à tous les niveaux, entre 0 et 19.



- Vous pouvez écouter le son enregistré en provenance du haut-parleur intégré.
- Si vous rabattez l'écran LCD en cours de lecture, vous n'entendrez plus aucun son en provenance du haut-parleur.

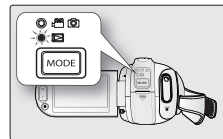

lecture

Lectures diverses

Lecture/Pause/Arrêt

- Les fonctions Lecture et Pause alternent lorsque vous appuyez sur (▶) l'onglet (⏸) Lecture/Pause durant la lecture. Appuyez sur l'onglet (↶) Retour pour arrêter la lecture.
- Vous pouvez procéder de la même façon en utilisant la télécommande. (⏸/⏹)



Recherche lecture

- Pendant la lecture, à chaque fois que vous appuyez sur l'onglet Recherche inversée (⏮) / Recherche avancée, (⏭) la vitesse de lecture augmente.
 - Taux RPS (Recherche en lecture arrière): x2 → x4 → x8 → x2
 - Taux FPS (Recherche en lecture avant): x2 → x4 → x8 → x2
- Vous pouvez procéder de la même façon en utilisant la télécommande. (⏮/⏭)
- Pour reprendre la lecture normale, touchez l'onglet Lecture (▶) ou appuyez sur la touche Lecture/Pause (⏸) de la télécommande.

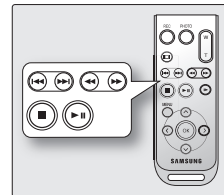

Sauter la lecture

- Appuyez sur l'onglet Saut en arrière (⏮) / Saut en avant (⏭) pendant la lecture. Pendant la lecture d'un support de stockage, si vous appuyez sur l'onglet (⏭) Saut en avant, cela permet également de passer à la vidéo suivante. Si vous appuyez sur le saut en arrière (⏮), cela passe au début du film. Si vous appuyez sur le saut en arrière (⏮), au bout de 3 secondes à compter du début d'un film, cela passe au début de la vidéo précédente.
- Vous pouvez procéder de la même façon en utilisant la télécommande. (⏮/⏭)

Lecture lente

- Touchez les onglets Retour ralenti (◀◀) / Avance ralenti (▶▶) en mode Pause afin de lancer la lecture vidéo arrière/avant à une vitesse de x1/2, x1/4 et x1/8.
- Vous pouvez effectuer la lecture vidéo avant à une vitesse de x1/2, x1/4 et x1/8 via le bouton Ralenti (⊖) de la télécommande.
- Pour reprendre la lecture normale, touchez l'onglet Lecture (▶) ou appuyez sur la touche Lecture/Pause (⏸) de la télécommande.



Lecture image par image

- Touchez l'onglet Retour image par image (◀◀) / Avance image par image (▶▶) en mode Pause afin de lancer l'avance/le retour image par image.
- Pour revenir en mode de lecture normale, il suffit de toucher l'onglet Lecture (▶) ou d'appuyer sur le bouton Lecture/Pause (⏸) de la télécommande.

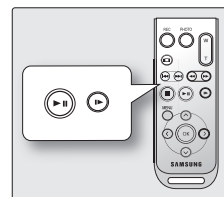

lecture

VISUALISATION DE PHOTOS

- Cette fonction ne peut être activée qu'en mode Lecture. ↪ page 20
 - Vous pouvez lire et visualiser les photos enregistrées sur le support de stockage.
1. Ouvrez l'écran LCD afin de mettre l'appareil sous tension puis appuyez sur le bouton **MODE** pour le régler sur Lecture (📷).
 - Vous pouvez également allumer le caméscope en appuyant sur le bouton **Alimentation** (🔋).
 - Sélectionnez le support de stockage approprié.
(HMX-H104BP/HMX-H105BP/HMX-H1052BP/HMX-H106SP/HMX-H1062SP uniquement)
↪ page 27
(Si vous voulez lire des images dans une carte mémoire, insérez-celle-ci.)
 2. Appuyez sur l'onglet (📷) Photo.
 - L'écran de l'index de vignettes s'affiche.
 - Pour modifier la page de vignette actuelle, appuyez sur l'onglet Haut (⬆️) ou sur l'onglet Bas (⬇️) Bas.
 3. Touchez une image photo souhaitée.
 4. Appuyez sur l'onglet Image précédente (⏪) / Image suivante (⏩) pour rechercher l'image souhaitée.
 - Pour afficher l'image précédente, appuyez sur l'onglet Image (⏪) précédente.
 - Pour afficher l'image suivante, appuyez sur l'onglet (⏩) Image suivante.
 - Appuyez le doigt sur l'onglet Image précédente (⏪)/Image suivante (⏩) pour lancer une recherche rapide d'image. En réalité, le numéro de l'image est modifié durant la recherche mais les images restent inchangées.
 5. Pour revenir à l'écran de l'index de vignettes, appuyez sur l'onglet (🏠) Retour.
 - Les onglets associés à la lecture disparaissent de l'écran quelques secondes après le début de la lecture. Ils apparaissent à nouveau lorsque vous touchez n'importe quel point sur l'écran
 - La durée de chargement du diaporama varie en fonction de la taille des images.
 - Les fichiers photo (JPEG) créés sur d'autres appareils ne peuvent pas être visionnées sur le caméscope HD.

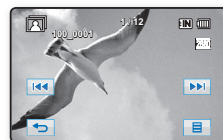
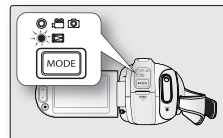

Pour visualiser un diaporama

Vous pouvez regarder un diaporama avec une musique de fond.

1. Touchez l'onglet Menu (☰) dans l'index au format Vignette ou en mode d'affichage d'image unique.

- Le menu apparaît.

2. Touchez **"Slide Show Start" (Démarr. Diaporama)**.

- Le témoin (🔋) s'affiche. Le diaporama démarre à partir de l'image actuelle avec la musique de fond.

- Toutes les images photo sont lues en continu selon l'option de diaporama définie (Intervalle, Effet ou Musique). → page 80

- Vous pouvez régler le niveau de volume de la musique de fond à l'aide de l'onglet Volume (🔊) tout en exécutant un diaporama musical.

- Touchez l'onglet Retour (↩) pour arrêter le diaporama.



- Le diaporama musical est également accessible à partir du menu rapide. → page 58

- Ce caméscope dispose de 7 réglages par défaut pour la musique de fond, qui sont stockés sur la mémoire flash d'amorçage. Le démarrage d'un diaporama lance la lecture des 7 musiques de fond en mode aléatoire.

- La musique de fond ne peut être ni créée ni modifiée.

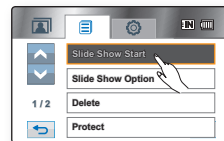

lecture

Zoom en cours de lecture

Vous pouvez agrandir l'image photo lue par rapport à sa taille originale.

L'agrandissement peut être ajusté à l'aide de la molette **Zoom** ou de la touche **Zoom** sur l'écran LCD.

1. Appuyez sur l'image que vous voulez agrandir.
 2. Réglez l'agrandissement avec **W** (grand angle) / **T** (Téléphoto).
 - L'écran apparaît et l'image est agrandie à partir du centre de l'image.
 - Vous avez la possibilité d'effectuer un zoom avant en faisant glisser le bouton **Zoom**.
 - Pendant que le zoom en cours de lecture, il vous est impossible de sélectionner toute image précédente/suivante.
 3. Appuyez sur l'onglet (▲)/Bas (▼)/gauche (◀)/droit (▶) à l'écran, sur le point que vous voulez afficher au centre de l'image affichée.
 4. Pour annuler, appuyez sur l'onglet (↶) Retour.
-  • Vous ne pouvez pas appliquer la fonction Zoom en cours de lecture aux images enregistrées sur d'autres appareils.
- La fonction Zoom en cours de lecture est disponible uniquement en mode de lecture Photo.

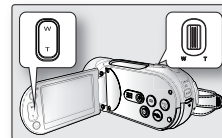
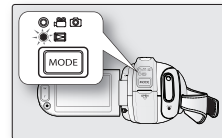

branchement

Vous pouvez afficher le film et les photos enregistrés sur un écran géant en branchant le caméscope HD à une télévision haute définition ou à un téléviseur normal.

RACCORDEMENT A UN TELEVISEUR

Avant de raccorder à un téléviseur

- Selon le téléviseur et les câbles utilisés, la méthode de branchement et la résolution peuvent varier.
- Pour plus d'informations concernant le branchement, référez-vous au manuel d'utilisation du téléviseur.
- Utilisez l'adaptateur CA fourni comme source d'alimentation. ➔ page 18

Branchement à une télévision haute définition

Un téléviseur haute définition (HDTV) est nécessaire pour la lecture des vidéos de qualité HD (1920x1080/1280x720).

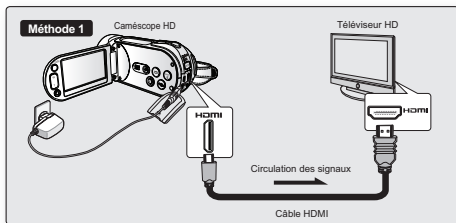

Reliez votre caméscope HD à votre téléviseur à l'aide d'un câble HDMI (le câble HDMI est un accessoire en option).

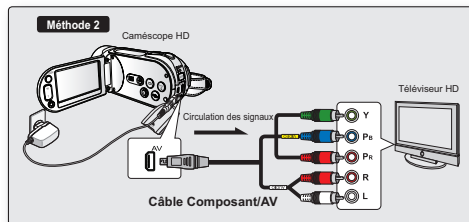

1. Connectez votre caméscope HD à un téléviseur à l'aide d'un câble Composant/AV (**Y/P_b/P_r, Audio G/D**).
2. Réglez le signal de sortie du téléviseur à l'aide de la fonction **“Analogue TV out” (Sortie TV analogique)**. ➔ page 89

➔ Suite...



A propos du HDMI (High Definition Multimedia Interface)

- La prise HDMI constitue une interface pour les signaux vidéo et audio. le branchement HDMI fournit des sons de qualité
- La prise HDMI de votre caméscope HD est réservée uniquement à une utilisation externe.
- Le seul câble HDMI disponible pour ce caméscope est de type A vers HDMI de type C.

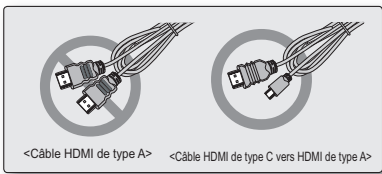

- Branchez uniquement le câble HDMI 1.3 à la prise HDMI du caméscope.
- Vous pouvez utiliser la fonction Anynet+ en branchant le caméscope HD au téléviseur avec câble HDMI et pris en charge par la fonction Anynet+. Référez-vous au manuel d'utilisation du téléviseur correspondant pour plus de détails.
- Lorsque le caméscope HD est allumé pendant son branchement au téléviseur avec câble HDMI pris en charge par la fonction Anynet+, le téléviseur s'allume automatiquement. (C'est l'une des fonctions Anynet+.) Si vous ne souhaitez pas utiliser la fonction Anynet+, réglez "**Anynet+ (HDMI-CEC)**" sur "**Off**" (**Arrêt**). ↪ page 92
- Lorsqu'un câble HDMI est connecté, il prévaut sur toutes les autres connexions.
- La fonction HDMI peut identifier automatiquement le type de téléviseur et régler la résolution de sortie vidéo. Aucun réglage manuel n'est nécessaire.

branchement

Branchement à un téléviseur normal (16:9/4:3)

- Même si la vidéo a été enregistrée en qualité HD, elle est lue en SD sur un téléviseur normal qui ne peut accueillir la TVHD.
- Lors de la lecture des images vidéo (1920x1080/1280x720) de qualité haute définition sur une TVDN, les images sont converties à une faible qualité de 720x576.

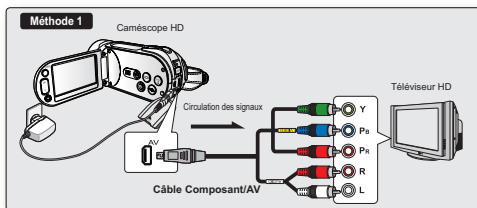

1. Connectez votre caméscope HD à un téléviseur à l'aide d'un câble Composant/AV (**Vidéo, Audio G/D**).
2. Réglez le signal de sortie du téléviseur à l'aide de la fonction "**Analogue TV out**" (**Sortie TV analogique**).
↳ page 89

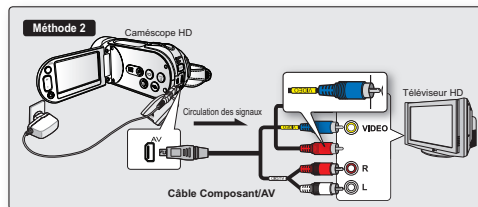

1. Connectez votre caméscope HD à un téléviseur à l'aide d'un câble Composant/AV (**Vidéo, Audio G/D**). Utilisez la prise Bleue signalée par une étiquette jaune pour connecter l'appareil à l'entrée Vidéo de votre téléviseur.
2. Réglez le signal de sortie du téléviseur à l'aide de la fonction "**Analogue TV out**" (**Sortie TV analogique**).
↳ page 89



- ☞ • Si seule l'entrée audio mono est disponible sur votre téléviseur, utilisez la prise blanche du câble audio (audio G).
- En branchant simultanément des câbles HDMI et Composant/AV, les priorités de la sortie vidéo sont comme suit : Sortie HDMI → Sortie du composant → Sortie vidéo
- En insérant/retirant les câbles de connexion, ne faites pas usage de force excessive.
- Lorsque vous connectez un câble Component/AV, veillez à faire correspondre les couleurs des fiches du câble avec celles des prises du téléviseur. La seule exception à cette procédure concerne la Méthode 2 ci-dessus, dans laquelle la prise Bleue peut ne pas correspondre à l'entrée Vidéo de votre téléviseur (généralement Jaune).
- Il vous est recommandé d'utiliser l'adaptateur CA comme source d'alimentation.
- Lorsque le caméscope HD est branché à un téléviseur, vous ne pouvez pas contrôler le volume. Réglage du volume d'un téléviseur.

Affichage à l'écran du téléviseur

1. Ouvrez l'écran LCD afin de mettre l'appareil sous tension puis appuyez sur le bouton **MODE** pour le régler sur Lecture (📺).
 - Vous pouvez également allumer le caméscope en appuyant sur le bouton **Alimentation** (🔌).
2. Allumez le téléviseur et réglez la source d'alimentation à la connexion d'entrée sur laquelle le caméscope HD est branché.
 - Consultez le manuel d'utilisation du téléviseur pour en savoir plus sur le procédé à suivre pour changer l'entrée du téléviseur.
3. Effectuez la lecture. ➔ page 42, 45
 - L'image sur le caméscope HD apparaît à l'écran du téléviseur.
 - Vous pouvez également surveiller l'image sur l'écran LCD du caméscope HD.
 - Vous pouvez par ailleurs lire, enregistrer, ou éditer en mode Lecture pendant l'affichage à l'écran TV.

Affichage de l'image suivant le format de l'écran du téléviseur

● ICONE ● Sujet

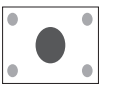
Type d'enregistrement	Enregistrement	LCD	TV	
		16:9	16:9	4:3
Images enregistrées en 16:9 <ul style="list-style-type: none">• Images vidéo• Images photo				

- Réglez le volume du téléviseur.
- La télécommande s'avère nécessaire lorsque vous faites fonctionner le caméscope HD en même temps que vous regardez une image à l'écran.
- Des informations révélant que le caméscope HD est en cours d'enregistrement apparaissent à l'écran TV: Vous avez la possibilité de n'afficher que des informations partielles ou d'arrêter l'affichage. Reportez-vous au paragraphe "Pour basculer le mode d'affichage de l'information à l'écran" et appuyez sur la touche (📺) de l'**affichage** pour modifier l'état de l'affichage. ➔ page 24
- Lorsque "**TV Display**" (**Affichage TV**) est désactivé, l'affichage n'apparaît pas sur l'écran du téléviseur. ➔ page 90
- Le réglage par défaut de l'option Sortie TV analogique est Composant 1080i. Si vous avez utilisé un autre mode de Sortie TV analogique, le téléviseur pourra ne pas s'afficher correctement. Dans ce cas, réglez à nouveau l'option Sortie TV analogique. Même si la fonction Sortie TV analogique est correctement définie et le câble correspondant connecté, lorsque l'image du téléviseur ne s'affiche pas correctement, vérifiez le réglage d'entrée de votre téléviseur. (Reportez-vous au manuel d'utilisation de votre téléviseur.)

branchement

DOUBLAGE DES IMAGES SUR UN MAGNETOSCOPE OU SUR UN ENREGISTREUR DVD/HDD

- Vous pouvez doubler des images lues sur ce caméscope HD sur un magnétoscope ou un enregistreur DVD/HDD.
- Référez-vous au “chapitre de modification” pour créer une liste de lecture en sélectionnant les scènes souhaitées à partir de celles enregistrées sur ce caméscope HD. ↪ page 97
- **Servez-vous du câble Composant/AV (Vidéo, Audio G/D) pour connecter le caméscope HD au deuxième périphérique AV.**

1. Appuyez sur le bouton **MODE** pour régler la lecture ().
2. Réglez la fonction “**Analogue TV out**” (**Sortie TV analogique**) sur “**Composite**”. ↪ page 89
3. Choisissez l'image souhaitée à doubler, ensuite, appuyez sur le bouton d'enregistrement de l'appareil branché.
 - Le caméscope HD commencera la lecture et l'appareil enregistreur effectuera le doublage.



Veillez à utiliser l'adaptateur d'alimentation pour allumer le caméscope HD afin d'empêcher la batterie de s'éteindre pendant l'enregistrement sur un autre appareil vidéo.

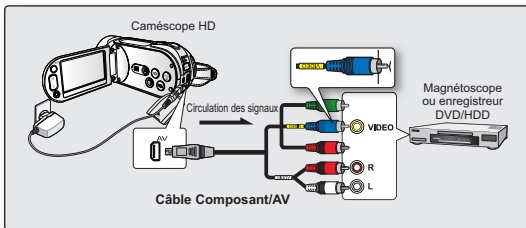

utilisation des éléments du menu

Vous pouvez utiliser le caméscope DVD plus efficacement en réglant les menus liés à l'enregistrement, à la lecture, et au réglage.

GESTION DU MENU ET MENU RAPIDE

- Vous pouvez modifier les réglages du menu pour personnaliser votre caméscope HD. Accédez à l'écran de menu souhaité en suivant les étapes suivantes et changez les différents réglages.
- A l'aide de écran tactile, vous pouvez facilement faire votre sélection et parcourir le menu.

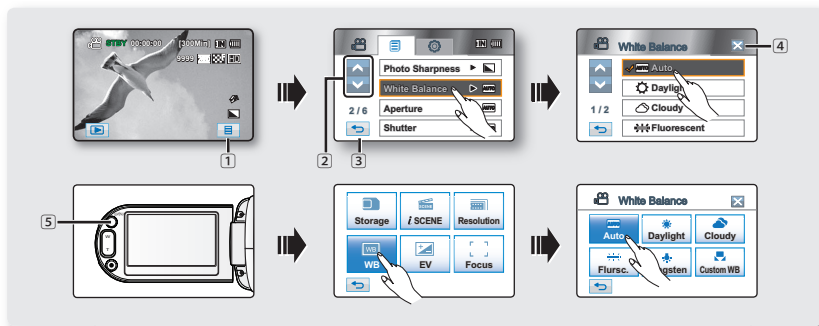

① Onglet (Menu) : Utilisez-le pour entrer dans le menu.

② Onglet Haut (Up)/Bas (Down) : Utilisez-le pour passer à la page précédente ou à la page suivante.

③ Onglet (Return) : Utilisez-le pour aller au menu précédent ou quitter le menu.

④ Onglet (Close) : Utilisez-le pour quitter le menu.

⑤ Touche **Q.MENU** : utilisez-la pour accéder au menu rapide.







Le menu rapide offre une plus grande facilité d'accès aux menus fréquemment utilisés sans avoir à utiliser l'onglet Menu (Menu).

- Il est impossible d'utiliser Menu et Menu rapide en mode EASY Q.
- Les éléments accessibles présents dans le menu et le menu Rapide peuvent varier suivant le mode de fonctionnement. Pour les éléments accessibles, voir pages 55-58.



✪ Suivez les instructions ci-dessous pour utiliser chacun des éléments de menu cité sur cette page.

Exemple : Réglage de la fonction Bal. blancs en mode Enregistrement.

Lorsque vous utilisez l'onglet () Menu;

1. Appuyez sur l'onglet () Menu.
2. Appuyez sur la touche “White Balance”(Bal. blancs).
 - Si l'élément n'apparaît pas à l'écran, appuyez sur l'onglet Haut () ou Bas () pour défiler vers le haut ou vers le bas en direction du prochain groupe d'options.
3. Appuyez sur l'option souhaitée.
 - Si l'élément n'est pas à l'écran, appuyez sur l'onglet Haut () ou Bas () pour défiler vers le haut ou vers le bas en direction du groupe d'options suivant.
4. Pour quitter, appuyez sur l'onglet Quitter () ou sur l'onglet Retour () jusqu'à ce que le menu disparaisse.

Lorsque vous utilisez la touche Q.MENU;

1. Appuyez sur la touche **Q.MENU** pour accéder au menu rapide.
2. Appuyez sur la touche “WB”(Bal. blc.).
3. Appuyez sur l'option souhaitée.
4. Pour quitter, appuyez sur l'onglet Quitter () ou sur l'onglet Retour () jusqu'à ce que le menu disparaisse.



Certaines fonctions ne peuvent pas être activées simultanément lors de l'utilisation de l'onglet Menu () ou de la touche **Q.MENU**. Vous ne pouvez pas sélectionner les éléments de menu en grisé à l'écran. Reportez-vous à la section Dépannage pour obtenir des exemples de combinaisons de fonctions et d'éléments de menu incompatibles. ➔ page 130

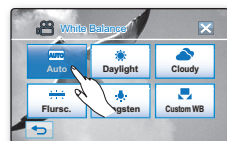
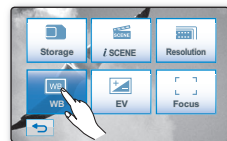
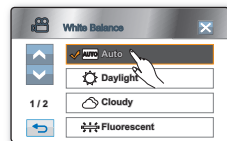

utilisation des éléments du menu

ELEMENTS DE MENU

- Les éléments accessibles présents dans le menu varient suivant le mode de fonctionnement.
- Pour les détails relatifs au fonctionnement, se reporter à la page correspondante.

Enregistrement des éléments du menu (☰)

● : possible X : pas possible

Mode de fonctionnement	Vidéo (📹) / Photo (📷)	Valeur par défaut	Page
iSCENE	●/●	Auto	59
Video Resolution (Résolution vidéo)	●/X	[HD]1080/50i	60
Video Quality (Qualité vidéo)	●/X	Fine (Sup.)	61
Photo Resolution (Résolution photo)	X/●	2880x1620	61
Photo Sharpness (Netteté photo)	X/●	Normal	62
White Balance (Bal. blancs)	●/●	Auto	62
Aperture (Ouverture)	●/●	Auto	64
Shutter (Obturateur)	●/●	Auto	65
EV	●/●	0	67
Back Light (Contre jour)	●/●	Off (Arrêt)	68
Focus (Mise au point)	●/●	Auto	69
Digital Effect (Effet numér.)	●/●	Off (Arrêt)	71
Fader (Fondu)	●/X	Off (Arrêt)	72
Tele Macro (Télé/Macro)	●/●	Off (Arrêt)	73
Cont. Shot (Prise en rafale)	X/●	Off (Arrêt)	73
Wind Cut (Coupe Vent)	●/X	Off (Arrêt)	74
Digital Zoom (Zoom numér.)	●/●	Off (Arrêt)	74
Self Timer (Ret. auto)	●/●	Off (Arrêt)	75
Time Lapse REC (Enr par interv)	●/X	Off (Arrêt)	76
Quick View	●/X	Off (Arrêt)	78
Guideline (Guide)	●/●	Off (Arrêt)	79

Éléments du menu Lecture (☰)

Mode de fonctionnement		Vidéo (📺)	Photo (📷)	Valeur par défaut	Page
Play Option (Option lecture)		●	X	Play All (Lire tout)	79
Highlight (Surbrill.)		●	X	-	80
Playlist (List lect)		●	X	-	97~98
Delete (Suppr)		●	●	-	100
Protect (Protéger)		●	●	-	99
Copy (Copier)*		●	●	-	101
Edit (Modifier)	Divide (Diviser)	●	X	-	93
	Combine (Combiner)	●	X	-	95
File Info (Info fichier)		●	●	-	80
Slide Show Start (Démarr. Diaporama)		X	●	-	46
Slide Show Option (Option diaporama)	Interval (Intervalle)	X	●	1Sec (1 s)	80
	Effect (Effet)	X	●	Off (Arrêt)	80
	Music (Musique)	X	●	On (Marche)	80
Print Mark (Mar. imp) (carte mémoire uniquement)		X	●	-	102

- Les éléments marqués d'un astérisque (*) sont disponibles uniquement avec les modèles HMX-H104BP/HMX-H105BP/HMX-H1052BP/HMX-H106SP/HMX-H1062SP

Réglage des éléments du menu (⚙️)

Mode de fonctionnement	Valeur par défaut	Page
Storage Type (Type stockage)*	Memory (Mémoire)	81
Storage Info (Info stockage)	-	81
Format (Formater)	-	82
File No. (N° fichier)	Series (Série)	82
Time Zone (Fuseau Horaire)	Home (Maison)	83
Date/Time Set (Régl date/heure)	-	84
Date type (Type date)	01/JAN/2009	84
Time Type (Type heure)	24 Hr	84
Date/Time Display (Aff. date/heure)	Off (Arrêt)	85
LCD Brightness (Luminosité LCD)	17	85

utilisation des éléments du menu

Réglage des éléments du menu (⚙)

	Valeur par défaut	Page
Beep Sound (Signal sonore)	On (Marche)	86
Shutter Sound (Son obturateur)	On (Marche)	86
Auto Power Off (Arrêt automatique)	5 Min	87
Quick On STBY (Mise en veille rapide)	5 Min	87
Remote (Télécommande)	On (Marche)	88
PC Software (Logiciel PC)	On (Marche)	88
USB Connect (Conn. USB)	Mass Storage (Mémoire aux.)	89
HDMI TV Out (Sortie TV HDMI)	Auto	89
Analogue TV out (Sortie TV analogique)	Component 1080i (Composant 1080i)	89
TV Connect Guide (Guide connexion TV)	HDMI	-
	Component (Composant)	-
	Composite	-
TV Display (Affichage TV)	On (Marche)	90
REC Lamp (Témoin ENR)	On (Marche)	91
Default Set (Réglage par défaut)	-	91
Language	-	91
Demo (Démonstration)	On (Marche)	92
Anynet+ (HDMI-CEC)	On (Marche)	92

- Certains éléments ne s'afficheront pas selon le type de support de stockage.
- Certaines fonctions ne peuvent pas être activées simultanément lors de l'utilisation de l'onglet Menu (☒) ou de la touche **Q.MENU**. Vous ne pouvez pas sélectionner les éléments de menu en grisé à l'écran. Reportez-vous à la section Dépannage pour obtenir des exemples de combinaisons de fonctions et d'éléments de menu incompatibles. ➔ page 130
- Les éléments marqués d'un astérisque (*) sont disponibles uniquement avec les modèles HMX-H104BP/ HMX-H105BP/HMX-H1052BP/HMX-H106SP/HMX-H1062SP.

ELEMENTS DU MENU RAPIDE

- Les éléments accessibles présents dans le Menu Rapide varient suivant le mode de fonctionnement.
- Pour les détails relatifs au fonctionnement, se reporter à la page correspondante.

Enregistrement des éléments du menu

● : possible X : pas possible

Mode de fonctionnement	Vidéo (📹) / Photo (📷)	Valeur par défaut	Page
Storage (Stockage) *	●/●	Memory (Mémoire)	81
iSCENE	●/●	Auto	59
Resolution (Résolution)	●/●	Vidéo : [HD] 1080/50i Photo : 2880x1620	60/61
WB (Bal. blc.)	●/●	Auto	62
EV	●/●	0	67
Focus (Mise au point)	●/●	Auto	69

Éléments du menu Lecture

Mode de fonctionnement	Vidéo (📹)	Photo (📷)	Valeur par défaut	Page
Storage (Stockage) *	●	●	Memory (Mémoire)	81
Hightlight (Surbrill.)	●	X	-	80
Playlist (List lect)	●(vignette)	X	-	97~98
Delete (Suppr)	●	●	-	100
Edit (Modifier)	●	X	-	93~95
File Info (Info fichier)	●	●	-	80
Slide Show (Diaporama)	X	●	-	46
Protect (Protéger)	●(vignette)	●	-	99
Print Mark (Mar. imp) (carte mémoire uniquement)	X	●	-	102

- Certains éléments ne s'afficheront pas selon le type de support de stockage.
- Certaines fonctions ne peuvent pas être activées simultanément lors de l'utilisation de l'onglet Menu (📄) ou de la touche **Q.MENU**. Vous ne pouvez pas sélectionner les éléments de menu en grisé à l'écran. Reportez-vous à la section Dépannage pour obtenir des exemples de combinaisons de fonctions et d'éléments de menu incompatibles. ➡ page 130
- Les éléments marqués d'un astérisque (*) sont disponibles uniquement avec les modèles HMX-H104BP/HMX-H105BP/HMX-H1052BP/HMX-H106SP/HMX-H1062SP







utilisation des éléments du menu

ENREGISTREMENT DES ELEMENTS DU MENU

Vous pouvez configurer les éléments du menu en vue de l'enregistrement des images vidéos et des photos.

i SCENE ()

Ce caméscope HD règle automatiquement la vitesse et l'ouverture de l'obturateur en fonction de la luminosité du sujet pour obtenir un enregistrement d'une qualité optimale. Vous pouvez également spécifier l'un des modes suivants en fonction des conditions du sujet, de l'environnement dans lequel est effectué l'enregistrement ou de la finalité de la vidéo.



Réglages	Sommaire	Affichage à l'écran
Auto	<ul style="list-style-type: none">• Equilibrage automatique entre le sujet et l'arrière-plan.• A utiliser dans des conditions normales.• La vitesse de l'obturateur est automatiquement réglée de 1/50 à 1/250 par seconde en fonction de la scène.	Aucun
Sports	<ul style="list-style-type: none">• Réduit les images floues en enregistrant rapidement et en déplaçant des sujets comme au golf ou au tennis. Si le mode Sports est utilisé sous une lumière fluorescente, l'image peut clignoter. Dans ce cas, utilisez le mode Auto pour l'enregistrement.	
Portrait	<ul style="list-style-type: none">• Sélectionnez ceci lors de l'enregistrement d'une couleur de peau naturelle.• Le mode Portrait est plus efficace en extérieur.• La vitesse de l'obturateur est automatiquement réglée de 1/50 à 1/1000 par seconde.	
Spotlight (Spot)	<ul style="list-style-type: none">• Evite une surexposition de la face du sujet, etc. lorsqu'une forte lumière frappe le sujet, comme dans un mariage ou sur scène .	
Beach/Snow (Plage/Neige)	<ul style="list-style-type: none">• Evite une sous-exposition de la face du sujet, etc. dans un environnement où le reflet de la lumière est intense, comme au bord de la mer en plein été ou sur une piste de ski.	
Food (Alimentaire)	<ul style="list-style-type: none">• Sélectionnez ceci pour rehausser la couleur des aliments.	
Candle Light (Bougie)	<ul style="list-style-type: none">• Sélectionnez ceci pour enregistrer la faible lueur d'une bougie.	
Indoor (Intér.)	<ul style="list-style-type: none">• Contrôle la balance des blancs en fonction de l'atmosphère en intérieur.	



- Vous pouvez vérifier l'option Mode scène sur l'affichage des informations à l'écran. Cependant, rien n'apparaîtra en mode Auto.
- Cette fonction sera réglée à "**Auto**" en mode EASY Q.
- Lorsque vous spécifiez "**Aperture:Manual**" (**Ouverture : Manuel**) ou "**Shutter:Manual**" (**Obturbateur : Manuel**) le mode iSCENE est annulé.

Video Resolution (Résolution vidéo) ()

- Vous pouvez choisir la résolution de l'image vidéo à enregistrer.
- Pour des informations détaillées sur la capacité en images, reportez-vous à la page 29.

Réglages	Sommaire	Affichage à l'écran
[HD] 1080/50i	Records in the Full HD (1920x1080 50i) format. Le réglage "50i" indique que le caméscope enregistre en mode balayage entrelacé à 50 images par seconde. Cette résolution est idéale pour la lecture sur téléviseur.	
[HD] 720/50p	Records in the HD (1280x720 50p) format. Le réglage "50p" indique que le caméscope enregistre en mode balayage progressif à 60 images par seconde.	
[SD] 576/50p	Records in the SD (720x576 50p) format. Le réglage "50p" indique que le caméscope enregistre en mode balayage progressif à 60 images par seconde.	





- Les fichiers enregistrés sont codés à un débit binaire variable (VBR). Le débit VBR est un système d'encodage qui permet de régler automatiquement le débit binaire en fonction de l'image enregistrée.
- Les images à haute résolution utilisent plus d'espace mémoire que les images de faible résolution. Si la résolution supérieure est sélectionnée, il y aura moins d'espace pour enregistrer les images vidéo en mémoire.

utilisation des éléments du menu

Video Quality (Qualité vidéo)

- Vous pouvez choisir la qualité de la vidéo à enregistrer.
- Pour des informations détaillées sur la capacité en images, reportez-vous à la page 29.

Réglages	Réglages	Affichage à l'écran
Super Fine (Extra)	Permet d'enregistrer le plus haut niveau de qualité.	
Fome (Sup.)	Permet d'enregistrer le plus haut niveau de qualité.	
Normal	Permet d'enregistrer un niveau de qualité normal.	



 Plus la qualité d'une image vidéo est médiocre, plus élevé son taux de compression. La durée d'enregistrement d'une image vidéo est prolongée mais sa qualité s'en trouve diminuée.

Photo Resolution (Résolution photo)

- Vous pouvez choisir la résolution de la photo à enregistrer.
- Pour des informations détaillées sur la capacité en images, reportez-vous à la page 29.

Réglages	Réglages	Affichage à l'écran
2880x1620	Permet d'enregistrer en résolution 2880x1620.	
1920x1080	Permet d'enregistrer en résolution 1920x1080.	





- 
- Pour le développement photo, plus la résolution est élevée, plus la qualité de l'image est bonne.
 - Le nombre d'images enregistrables varie en fonction de l'environnement dans lequel est effectué l'enregistrement.
 - Les photos enregistrées sur votre caméscope HD peuvent ne pas être lues correctement par les autres appareils numériques ne prenant pas cette taille d'image en charge.
 - Les images à haute résolution utilisent plus d'espace mémoire que les images de faible résolution. Si la résolution supérieure est sélectionnée, il y aura moins d'espace disponible en mémoire pour la prise de photos.

Photo Sharpness (Netteté photo) (📷)





Cette fonction permet à l'utilisateur d'obtenir des photos d'une grande netteté grâce au traitement après la prise.

Réglages	Sommaire	Affichage à l'écran
Normal	Les images photo apparaissent avec des bords nets et sont donc prêtes à l'impression.	
Soft (Doux)	Lisse les côtés des photos.	
Sharp (Net)	Les bords de l'image sont soulignés afin d'en faciliter le visionnage mais un bruit peut être généré.	

White Balance (Bal. Blancs) (📷)

Ce caméscope HD règle automatiquement la couleur du sujet.

Change le réglage Balance des blancs suivant les conditions d'enregistrement.

Réglages	Sommaire	Affichage à l'écran
Auto	Cette option est généralement utilisée pour contrôler automatiquement la balance des blancs.	Aucun
Daylight (Lumière jour)	ce mode permet d'adapter la balance des blancs aux conditions d'enregistrement en extérieur, surtout pour ce qui est du gros plan et lorsque le sujet est l'une des couleurs dominantes.	
Cloudy (Nuageux)	Cette option est utilisée lors d'un enregistrement réalisé dans un environnement nuageux.	
Fluorescent	Cette option est utilisée lorsque vous réalisez un enregistrement sous une lumière blanche fluorescente.	
Tungsten (Tungstène)	Cette option est utilisée lorsque l'arrière-plan est inférieur à une lumière tungstène de 3200K.	
Custom WB (Per bal bic)	Vous pouvez régler manuellement la balance des blancs afin qu'elle corresponde à la source de la lumière ou à la situation.	

utilisation des éléments du menu

Réglage manuel de la balance des blancs;

1. Appuyez sur la touche “Custom WB.”(Perso. B/B).

- Le témoin “ Set White Balance”(Réglage de la balance des blancs.) s’affiche.

2. Encadrez un objet blanc comme une feuille de papier blanche de sorte qu’il remplisse l’écran.

- Utilisez un objet non transparent.
- Si l’objet qui remplit l’écran n’est pas mis au point, corrigez la mise au point à l’aide de la “**Focus : Manuel**” (**Mise au point : Manuel**). ↪ page 69

3. Appuyez sur l’onglet **OK** (.

- Le réglage Balance des blancs sera appliqué et le témoin () s’affiche.



- Un sujet peut être filmé sous différents types de conditions d’éclairage en intérieur (naturel, fluorescent, lueur de bougie, etc. Parce que la température de la couleur est différente selon la source de la lumière, la teinte du sujet sera différente selon le réglage de la balance des blancs. Utilisez cette fonction pour obtenir un résultat plus naturel.
- Il est conseillé de spécifier “**Digital Zoom : Off**” (**Zoom numéré : Arrêt**) (↪ page 74) avant de régler la balance des blancs.
- Ne pas utiliser d’objet coloré pendant le réglage de la balance des blancs : La teinte appropriée ne peut être réglée.
- Cette fonction sera réglée à “**Auto**” en mode EASY Q.
- Modifiez le réglage de la balance des blancs si les conditions d’éclairage changent.
- Lors d’un enregistrement en extérieur dans des conditions normales, le basculement vers le mode Auto peut permettre d’obtenir de meilleurs résultats.

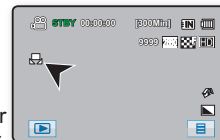
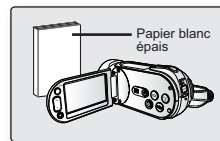

Aperture (Ouverture) ()

Le diaphragme de l'objectif peut être réglé afin de contrôler la lumière qui parvient au capteur d'images. Ce mécanisme est similaire à la réaction de la pupille de l'œil à la lumière vive.

Réglages	Sommaire	Affichage à l'écran
Auto	Cette option ajuste automatiquement la valeur de l'ouverture (F-chiffre) en fonction des conditions de lumière ambiante.	Aucun
Manual (Manuel)	Vous pouvez régler la luminosité globale de l'image en contrôlant l'ouverture.	 FX.X

Réglage manuel de l'ouverture :

- **Ouverture du diaphragme (réduction de la valeur de l'ouverture)**

Les objets rapprochés et éloignés par rapport au sujet faisant l'objet de la mise au point sont flous.

Vous constatez que l'arrière-plan est flou lorsque vous effectuez une mise au point sur le sujet.

- **Fermeture du diaphragme (augmentation de la valeur de l'ouverture)**

La plage de mise au point s'agrandit vers l'avant et l'arrière.

Vous constatez que le sujet et l'arrière-plan sont tous les deux nets lorsque vous augmentez la valeur du diaphragme.

- Touchez les onglets Diminution () ou Augmentation () pour régler l'ouverture tout en visionnant l'image à l'écran LCD. Plage d'ouverture disponible : F1,8 ~ F16

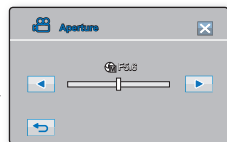

-  La plage de réglage possible pour l'ouverture varie selon le zoom.
- Lorsque l'option "**Aperture: Manual**" (**Ouverture : Manuel**) est spécifiée, le mode iSCENE est annulé et l'option "**Shutter**" (**Obturbateur**) est automatiquement réglée sur "**Auto**".

utilisation des éléments du menu

Shutter (Obturbateur) (📷📸)

Le caméscope HD règle automatiquement la vitesse de l'obturateur suivant la luminosité du sujet. Vous pouvez également procéder au réglage manuel de la vitesse de l'obturateur conformément aux conditions de la scène.

Réglages	Sommaire	Affichage à l'écran
Auto	Le caméscope HD règle automatiquement la valeur d'ouverture adéquate.	Aucun
Manual (Manuel)	La vitesse de l'obturateur peut être définie sur les valeurs 1/25, 1/50, 1/120, 1/250, 1/500, 1/1000, 1/2000, 1/4000 ou 1/10000.	 S.1/XXX

Réglage manuel de la vitesse de l'obturateur

Vous pouvez procéder au réglage manuel de l'obturateur. Une vitesse rapide de l'obturateur peut figer le mouvement d'un sujet se déplaçant rapidement. Une vitesse lente de l'obturateur en revanche peut brouiller le sujet pour donner l'impression d'un déplacement.

- Une vitesse rapide de l'obturateur permet à un sujet se déplaçant rapidement d'être capturé de manière très vivante, image après image.

Utilisez les réglages ci-après lorsqu'un réglage automatique ne fonctionne pas bien avec le mode "**Sports**" en mode "**iSCENE**". ↪ page 59

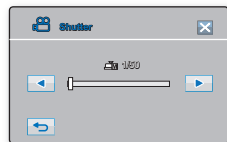

Choix de la vitesse de l'obturateur en fonction du type d'enregistrement

Vitesse de l'obturateur	Conditions
1/50	La vitesse de l'obturateur est réglée sur 1/50 de seconde. Les bandes de couleur qui apparaissent lors de la mise au point sur un écran de télévision deviennent plus étroites.
1/120	La vitesse de l'obturateur est réglée sur 1/120 de seconde. Sports en salle tels que le basket-ball. Le scintillement qui se produit sous les lumières fluorescentes ou aux vapeurs de mercure est réduit.
1/250, 1/500, 1/1000	Voitures et trains en mouvement ou tout autre véhicule se déplaçant rapidement (wagonnet de montagnes russes, par exemple).
1/2000, 1/4000, 1/10000	Sports de plein air comme le golf ou le tennis.



- L'image peut paraître moins lisse lorsque la vitesse de l'obturateur est élevée.
- Cette fonction sera réglée à **"Auto"** en mode EASY Q.
- Lorsque vous enregistrez avec une vitesse d'obturateur de 1/1000 e ou plus, assurez-vous que l'objectifs n'est pas exposé à la lumière du soleil.
- Lorsque vous spécifiez l'option **"Shutter: Manuel" (Ouvert. : Manuel)**, le mode iSCENE est annulé et l'option **"Aperture" (Ouverture)** est automatiquement réglée sur **"Auto"**. (Priorité à l'obturateur manuel)
- Dans le cas de photos, la vitesse maximale de l'obturateur est limitée à 1/500.



utilisation des éléments du menu

EV (Exposure Value) ()

Le caméscope HD règle habituellement l'exposition de manière automatique. Vous pouvez également régler l'exposition selon les conditions d'enregistrement.

Réglage manuel de l'exposition:

Lors du réglage manuel de l'exposition, le réglage par défaut apparaît comme si la valeur était automatiquement réglée selon les conditions d'éclairage.

Appuyez sur l'onglet Réduire () ou Augmenter () pour régler l'exposition pendant l'affichage de l'image à l'écran LCD.

- La valeur du réglage Exposition est comprise entre "-2.0" et "+2.0".
- Le réglage de la valeur d'exposition est pris en compte et le témoin () ainsi que la valeur du réglage s'affichent.

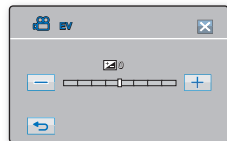

Une exposition manuelle est recommandée dans les situations ci-dessous:

- Quand la prise effectuée au moyen d'un éclairage inverse ou lorsque l'arrière-plan est trop lumineux.
- Lorsque la prise est effectuée sur un arrière-plan naturel réfléchissant comme la plage ou pendant le ski.
- Lorsque l'arrière-plan est trop sombre ou lorsque le sujet est lumineux.



Cette fonction est réglée sur "0" en mode EASY Q.

Back Light (Contre jour) (👤📷)

Lorsque le sujet est allumé à partir de l'arrière, cette fonction compensera l'éclairage de sorte que ledit sujet ne soit pas trop sombre.

Réglages	Sommaire	Affichage à l'écran
Off (Arrêt)	Désactive la fonction.	Aucun
On (Marche)	<ul style="list-style-type: none">La compensation de contre-jour est effectuée.La compensation de contre-jour illumine le sujet rapidement.	

Le contre-jour a une influence lorsque le sujet est plus sombre que l'arrière-plan. C'est le cas lorsque :

- Le sujet se trouve devant une fenêtre.
- La personne à enregistrer porte des vêtements blancs ou brillants et est placée devant un arrière-plan lumineux, son visage étant trop sombre pour en distinguer les traits.
- Le sujet est en extérieur et le temps est couvert.
- les sources lumineuses sont trop fortes.
- Le sujet se trouve devant un arrière-plan enneigé.



<Rétroéclairage désactivé>

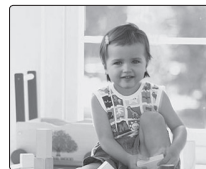



<Rétroéclairage activé>

 Cette fonction sera réglée à **“Off” (Arrêt)** en mode EASY Q .

utilisation des éléments du menu



Focus (Mise au point) ()

Le caméscope HD met généralement au point un sujet automatiquement (mise au point automatique). Lorsque le caméscope DVD est allumé, la mise au point automatique sera toujours réglée. Vous pouvez également faire la mise au point manuelle d'un sujet selon les conditions d'enregistrement.

Réglages	Sommaire	Affichage à l'écran
Auto	Il est préférable, dans la plupart des cas, d'utiliser la mise au point automatique car elle vous permet de vous concentrer sur la partie créative de votre enregistrement.	Aucun
Manual (Manuel)	La mise au point manuelle peut s'avérer nécessaire dans certains cas où la mise au point automatique est difficile ou peu fiable.	
Touch Point	Cette fonction permet d'effectuer une mise au point sur le point touché.	

Mise au point manuelle pendant l'enregistrement

Ce caméscope HD fait automatiquement une mise au point du sujet d'un gros plan à l'infini. Cependant, la bonne mise au point peut ne pas être obtenue selon les conditions d'enregistrement. Dans ce cas, utilisez le mode de mise au point manuel.

- Appuyez sur la touche "**Focus**" (**Mise pt**) → "**Manual**" (**Manuel**).
 - Le témoin de réglage de mise au point manuel apparaît.
- Appuyez sur le sujet proche () ou sur le sujet éloigné () pour régler la mise au point, pendant l'affichage du sujet à l'écran LCD.

Mise au point d'un sujet éloigné

Pour effectuer la mise au point d'un sujet éloigné, appuyez sur l'onglet correspondant ().

Mise au point sur un sujet proche

Pour effectuer la mise au point d'un sujet proche, appuyez sur l'onglet correspondant ().

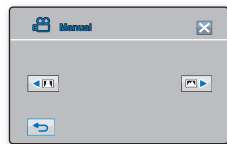



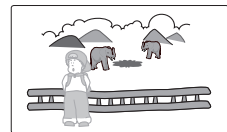

<Sujet rapproché>



<Sujet éloigné>



- L'icône proche ou éloignée ( / ) apparaît au centre lorsque le réglage de la mise au point arrive à son terme.
- La valeur réglée est appliquée juste après avoir appuyé sur () ou () sur l'onglet.

Répérage tactile

Touchez le point souhaité afin d'effectuer la mise au point dans la zone carrée sur l'écran tactile.

1. Touchez **"Focus" (Mise pt) → Touch Point**.
2. Pour quitter, appuyez sur l'onglet Quitter (X) ou sur l'onglet Retour (↩) jusqu'à ce que le menu disparaisse.
3. Effectuez la mise au point sur un point donné en touchant celui-ci.



Dans les situations suivantes, il est possible que vous obteniez de meilleurs résultats en faisant la mise au point manuellement.

- Image comportant plusieurs objets, certains proches du caméscope HD, d'autres plus éloignés.
- Sujet enveloppé par le brouillard ou se détachant sur un fond enneigé.
- Surfaces brillantes ou luisantes comme une carrosserie de voiture.
- Sujet ou objet se déplaçant de manière constante et rapide, tel un sportif ou une foule.







- La fonction Focus (Mise pt) alternera entre la mise au point manuelle et la mise au point automatique. Avec la mise au point automatique, aucune indication n'apparaîtra à l'écran.
- La fonction de mise au point manuelle peut opérer la mise au point sur la zone souhaitée. La fonction de mise au point automatique règle automatiquement la mise au point au centre.
- Utilisez la fonction de zoom pour capter la cible souhaitée avant de procéder à la mise au point manuelle. Si vous utilisez la fonction de zoom après avoir opéré la mise au point manuelle, il faudra refaire la mise au point.
- Assurez-vous de régler la fonction de zoom numérique avant la mise au point manuelle. Si le zoom numérique est réglé, vous ne pourrez pas ajuster la mise au point correctement. Désactivez le zoom numérique.
- Si vous ne maîtrisez que très peu le fonctionnement des caméscopes HD, nous vous conseillons d'opter pour la mise au point automatique.
- Cette fonction sera réglée à **"Auto"** en mode EASY Q.

utilisation des éléments du menu

Digital Effect (Effet numér.) ()

Les effets numériques permettent de donner une touche de créativité à vos enregistrements. Sélectionnez l'effet numérique approprié au type d'image que vous souhaitez enregistrer et à l'effet que vous souhaitez créer. Il existe 4 effets numériques différents.



Réglages	Sommaire	Affichage à l'écran
Off (Arrêt)	Désactive la fonction.	Aucun
① Black & White (Noir&Blanc)	Ce mode transforme les images couleur en images noir et blanc.	
② Sepia (Sépia)	Ce mode donne aux images une coloration brun-rougeâtre.	
③ Negative (Négatif)	Ce mode inverse les couleurs, créant une image en négatif.	
④ Art	Ce mode donne aux images un aspect grossier.	



 Cette fonction sera réglée à "**Off**"(Arrêt) en mode EASY Q .

Fader (Fondu) ()

Vous pouvez donner à votre enregistrement un aspect professionnel en utilisant des effets spéciaux comme l'ouverture ou la fermeture en fondu au début ou à la fin d'une séquence.

Réglages	Sommaire	Affichage à l'écran
Off (Arrêt)	Désactive la fonction.	Aucun
In (Avant)	Aussitôt que vous commencez l'enregistrement, la fonction de fondu est activée.	
Out (Arr.)	Le fondu est exécuté à la fin de l'enregistrement.	
In-Out (Avant-Arr)	Lorsque vous débutez ou arrêtez l'enregistrement, le fondu est appliqué en conséquence.	

Ouverture en fondu

Appuyez sur le bouton **d'enregistrement Marche/Arrêt** lorsque "**Fader**"(**Fondu**) est réglé à "**In**"(**Avant**).

L'enregistrement commence avec un écran sombre. Ensuite, l'image et le son sont fondus.(Ouverture en fondu).

Fermeture en fondu

Appuyez sur la touche **Marche/Arrêt de l'enregistrement** lorsque l'option "**Fader**"(**Fondu**) est réglée sur "**Out**" (**Fermeture**).

L'enregistrement s'arrête avec la fermeture en fondu de l'image et du son.

Ouverture-fermeture en fondu

Appuyez sur la touche **Marche/Arrêt de l'enregistrement** lorsque l'option "**Fader**" (**Fondu**) est réglée sur "**In-Out**" (**Ouvert-Fermé**). L'enregistrement débute par un écran noir sur lequel viennent s'inscrire l'image et le son en ouverture par fondu.

 Cette fonction est désactivée après sa première utilisation.

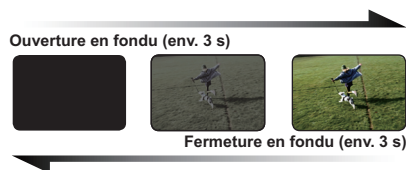

utilisation des éléments du menu

Tele Macro (Télé/Macro) ()

- Cette fonction est utilisée pour enregistrer un sujet distant qui approche.
- La focale réelle en mode Télé/macro est comprise entre 1 et 50 cm.

Réglages	Sommaire	Affichage à l'écran
Off (Arrêt)	Désactive la fonction.	Aucun
On (Marche)	Télé macro est exécuté.	



- Lorsque vous enregistrez en mode Télé/Macro, la mise au point peut être lente.
- En mode Télé Macro, utilisez un trépied (non fourni) pour éviter que votre main ne tremble.
- Evitez les ombres lorsque vous enregistrez en mode Télé/Macro.
- Lorsque la distance entre vous et le sujet enregistré diminue, la zone de mise au point se réduit.
- Si vous ne parvenez pas à obtenir une mise au point correcte, actionnez le bouton de **Zoom** pour la régler.
- Cette fonction sera réglée à "**Off**" (**Arrêt**) en mode EASY Q .

Cont. Shot (Prise en rafale) ()

- La prise continue permet à l'utilisateur de prendre des images consécutives d'un objet en mouvement.
- Permet d'enregistrer des images en continu en fonction de la capacité de stockage.

Réglages	Sommaire	Affichage à l'écran
Off (Arrêt)	Permet d'enregistrer une seule photo.	Aucun
On (Marche)	Huit images photo sont enregistrées pendant 1 secondes lorsque vous appuyez sur le bouton PHOTO .	



- Lorsque l'option "**Cont. Shot**" (**Prise en rafale**) est réglée sur "**On**" (**Marche**), la fonction de flash est automatiquement désactivée et la résolution fixée sur 1920 x 1080.
- Lorsque l'option "**Cont. Shot**" (**Prise en rafale**) est spécifiée sur "**Off**" (**Arrêt**), la résolution est réinitialisée sur son réglage précédent mais la fonction de flash reste désactivée.
- Lorsqu'une erreur (mémoire pleine par exemple) se produit durant l'enregistrement continu, l'enregistrement s'arrête et un message d'erreur s'affiche.

Wind Cut (Coupe vent) ()

Vous pouvez réduire la suppression du vent lorsque vous enregistrez un son à partir d'un microphone intégré. Si le mode **“Wind Cut : On” (Coupe Vent : Marche)** activé, les composants de basse fréquence contenus dans le son enregistré par le microphone seront coupés pendant l'enregistrement: Ceci permet d'écouter facilement la voix et le son pendant la lecture. Utilisez la fonction Supp.

- Vent lorsque vous enregistrez dans des endroits exposés au vent comme dans des plages.

Réglages	Sommaire	Affichage à l'écran
Off (Arrêt)	Désactive la fonction.	Aucun
On (Marche)	Minimise le bruit du vent ou de tout autre bruit pendant l'enregistrement.	

- Lorsque la fonction **“Wind Cut” (Coupe Vent)** est **“On” (Marche)** un certain son de de basse fréquence est éliminé avec le bruit du vent.
- Assurez-vous que la fonction **“Wind Cut” (Coupe Vent)** is est définie à **“Off” (Arrêt)** lorsque vous voulez que le microphone soit aussi sensible que possible.

Digital Zoom (Zoom numér.) ()

Vous pouvez sélectionner le niveau de zoom maximum au cas où vous voulez faire un zoom supérieur à 100X (le réglage par défaut) pendant l'enregistrement. Remarquez que la qualité de l'image diminue lorsque vous utilisez le zoom numérique.



• Ce côté droit de la barre affiche le facteur de zoom numérique. La zone de zoom apparaît lorsque vous sélectionnez le niveau de zoom.

Réglages	Sommaire	Affichage à l'écran
Off (Arrêt)	Un zoom est effectué de manière optique jusqu'à 10X.	Aucun
On (Marche)	Un grossissement de 10 fois est réalisé à l'aide du zoom optique puis de 10 fois à l'aide du zoom numérique. (Le zoom numérique permet de grossir plus de 10 fois, et jusqu'à 100 fois lorsqu'il est associé au zoom optique.)	Aucun

- La qualité de l'image peut s'altérer selon le coefficient de zoom appliqué au sujet.
- Poussé au maximum, le zoom peut donner une image de moindre qualité.

utilisation des éléments du menu

Self Timer (Ret. auto) ()

Lorsque vous utilisez la fonction Retardateur automatique, l'enregistrement démarre automatiquement dans les dix secondes qui suivent.

Réglages	Sommaire	Affichage à l'écran
Off (Arrêt)	Permet de désactiver la fonction.	Aucun
10 Sec (10 s)	L'enregistrement démarre automatiquement dans les dix secondes qui suivent en appuyant sur la touche démarrage/arrêt de l'enregistrement ou PHOTO .	

Enregistrement du retardateur automatique

1. Réglez "**Self Timer**" (**Ret. auto**) sur "**10 Sec.**" (**10 s**).
2. Pour enregistrer des images vidéo, appuyez sur le bouton **Démarrage/arrêt de l'enregistrement**.

Pour prendre des images photo, appuyez sur le bouton **PHOTO**.

- Le retardateur automatique lance le compte à rebours à partir de dix en émettant un bip sonore.
- À la dernière seconde du compte à rebours, l'enregistrement commence automatiquement.
- Pour désactiver la fonction de retardateur automatique avant l'enregistrement, appuyez une nouvelle fois sur les boutons Démarrage/arrêt de l'enregistrement ou **PHOTO**.



-  • L'utilisation d'un trépied (non fourni) est recommandée pour l'enregistrement automatique.
- Cette fonction est désactivée après sa première utilisation.

Time Lapse REC (Enr par interv) (📷)

- La fonction Enregistrement à intervalles enregistre les images figées selon un intervalle que vous pouvez spécifier et les exécute comme s'il s'agissait d'un fichier vidéo unique.
- Cette fonction sert à observer les mouvements des nuages, les changements de luminosité au cours d'une journée, des fleurs en pleine floraison, etc.

Réglages	Sommaire	Affichage à l'écran
Off (Arrêt)	Permet de désactiver la fonction.	Aucun
On (Marche)	Lorsque vous démarrez l'enregistrement vidéo, les images du sujet sont saisies et sauvegardées sur le support de stockage selon l'intervalle défini et la durée totale d'enregistrement autorisée.	

Réglage du mode Enregistrement par intervalle:

Pour enregistrer en mode Enregistrement par intervalle, il faut régler l'intervalle d'enregistrement et la durée totale d'enregistrement dans le menu.

1. Appuyez sur l'onglet (☰) Menu.
2. Touchez l'onglet haut (▲)/bas (▼) jusqu'à ce que "Time Lapse REC" (Enr par interv) s'affiche.
3. Touchez d'abord "Time Lapse REC" (Enr par interv) puis "On" (Marche).
 - Les éléments correspondants à l'intervalle d'enregistrement et à la durée totale d'enregistrement s'affichent.
4. Touchez l'onglet haut (▲)/bas (▼) pour définir l'intervalle d'enregistrement souhaité ("Sec" (S)).
 - "Interval"(Intervalle) : L'image du sujet est saisie dans l'intervalle défini.
1 → 3 → 5 Sec
5. Touchez le champ de l'heure puis l'onglet haut (▲)/bas (▼) pour définir la durée d'enregistrement totale souhaitée ("HR").
 - "REC Limit"(Limite enr) : Durée d'enregistrement totale, depuis le début jusqu'à la fin de l'enregistrement par intervalles.
24 → 48 → 72 Hr
 - Lorsque vous effectuez les réglages préalables (intervalle d'enregistrement et durée d'enregistrement totale), la durée approximative de l'enregistrement par intervalle s'affiche sur l'écran de menus.
6. Pour quitter, appuyez sur l'onglet Quitter (✕) ou sur l'onglet Retour (↩) jusqu'à ce que le menu disparaisse.
7. Une fois que vous avez réglé le mode Enregistrement par intervalle, appuyez sur la touche Marche/Arrêt de l'enregistrement.
 - L'Enregistrement par intervalle démarre.
 - En cours d'exécution, la lecture affiche 50 images par seconde. (Le son est coupé.)
Par exemple, si l'intervalle d'enregistrement est de 1 seconde et la durée totale de l'enregistrement de 24 heures, les images seront automatiquement saisies et sauvegardées sur un support de stockage toutes les secondes pendant 24 heures.

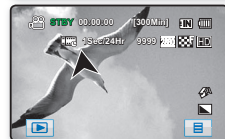
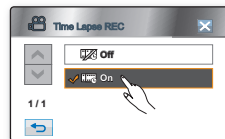

↳ Suite...

Exemple d'Enregistrement par intervalle

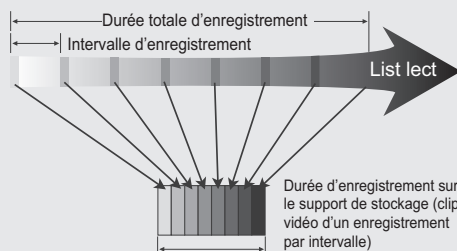

(Le fichier vidéo de l'Enregistrement par intervalle apparaît avec l'icône Enreg par intervalle (📹🕒).)

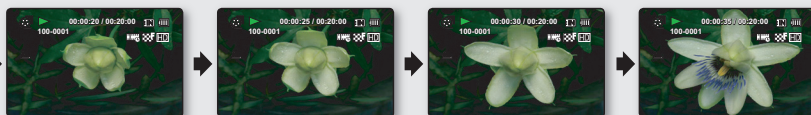

La fonction Enregistrement par intervalle enregistre les images cadre par cadre selon l'intervalle prédéfini sur la durée totale de l'enregistrement afin de produire une vidéo à enregistrement par intervalle.

La fonction Enregistrement par intervalle est utile dans les cas suivants :

- Fleurs en pleine floraison
- Mue d'insecte
- Nuages défilant dans le ciel



- Cette fonction est désactivée après sa première utilisation.
- L'Enregistrement par intervalle ne prend en charge que la résolution [HD]720/50p et la qualité Extra.
- Un clip vidéo d'1 seconde est composé de 50 images filmées en juxtaposition. La durée minimale d'une vidéo susceptible d'être enregistrée sur le caméscope étant d'une seconde, le réglage Intervalle définit la durée requise pour l'Enregistrement par intervalle. Par exemple, si vous spécifiez un intervalle de "3 Sec" (3s.), l'enregistrement par intervalle devra être de 3 minutes au moins pour obtenir un enregistrement vidéo d'1 seconde minimum (50 images).
- Une fois que l'enregistrement par intervalle est terminé pour la durée totale d'enregistrement, l'appareil bascule en mode veille.
- Pour arrêter l'Enregistrement par intervalle, appuyez sur la touche **Marché/Arrêt de l'enregistrement**.
- L'Enregistrement par intervalle ne prend pas en charge l'entrée de son. (enregistrement muet)
- Dès que la taille de l'enregistrement vidéo sur la mémoire de stockage atteint 1,8 Go, un nouveau fichier d'enregistrement est automatiquement lancé.
- Lorsque le bloc-piles se décharge durant l'Enregistrement par intervalle, les données enregistrées jusqu'alors sont sauvegardées et l'appareil bascule en mode veille. Au bout d'un moment, un message d'avertissement concernant le bloc-piles déchargé s'affiche puis l'appareil est automatiquement désactivé.
- Lorsque l'espace mémoire sur le support de stockage est insuffisant pour l'Enregistrement par intervalle, l'appareil passe en mode veille après avoir sauvegardé l'enregistrement pour la durée maximale autorisée.
- Lorsque la fonction Enreg par intervalle s'exécute, le zoom et la mise au point sont fixés afin que vous ne puissiez pas changer les réglages. Même en cas de déplacement du sujet, la mise au point ne pourra pas être modifiée.
- Nous vous recommandons d'utiliser l'adaptateur CA lors de l'exécution de la fonction Enregistrement par intervalle.



utilisation des éléments du menu



Quick View ()

Cette fonction vous permet de consulter la vidéo ou la photo que vous venez d'enregistrer sans basculer en mode Lecture.

Réglages	Sommaire	Affichage à l'écran
Off (Arrêt)	Permet de désactiver la fonction.	Aucun
On (Marche)	Vous pouvez revoir l'enregistrement immédiatement, en mode VEILLE.	Aucun

Utilisation de la fonction Quick View





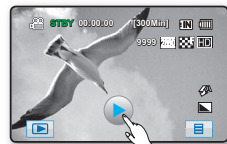

1. Réglez "Quick View" sur "On" (Marche).
2. Pour enregistrer les images vidéo, appuyez sur le bouton Démarrage/arrêt de l'enregistrement et appuyez à nouveau sur ce bouton afin **d'arrêter l'enregistrement**.
Pour prendre des images photo, appuyez sur le bouton **PHOTO**.
 - Quick View () apparaît au centre de l'écran en mode VEILLE.
3. Touchez l'onglet Quick View () pour visionner l'enregistrement.
4. Pour quitter Quick View, touchez l'onglet Retour ().

-  • Touchez l'onglet Supprimer () pour supprimer l'enregistrement en cours de lecture. En sélectionnant "**No**" (**Non**) en réponse à la demande de confirmation de suppression, vous quittez Quick View et basculez en mode VEILLE.
 - En ce qui concerne les images photo enregistrées via l'option Prise en cont., seul le dernier fichier est lu.



Guideline (Guide) ()

- Le guide permet d'afficher un modèle sur l'écran LCD pour pouvoir régler facilement la composition de l'image lors de l'enregistrement d'images vidéo ou de photos.
- Le caméscope HD propose trois types de guides.

Réglages	Sommaire	Affichage à l'écran
Off (Arrêt)	Permet de désactiver la fonction.	Aucun
	Permet de centrer le sujet pour effectuer l'enregistrement selon les règles.	
	Permet de placer le sujet dans une zone de sécurité qui le protège contre toute coupure au montage en 4:3 à gauche et droite et en 2.35:1 pour le haut et le bas.	
	Permet de placer le sujet dans le carré central pour le disposer de manière appropriée.	









- Le positionnement du sujet au point de croisement du guide permet d'obtenir une composition équilibrée.
- Le guide ne peut pas être enregistré sur les images en cours d'enregistrement.

ELEMENTS DU MENU LECTURE

Vous pouvez configurer ces éléments de menu pour les enregistrements vidéo et la prise de photos.

Play Option (Option lecture) ()



Vous pouvez régler des options de lecture pour la lecture des images vidéo.

Réglages	Sommaire	Affichage à l'écran
Play All (Lire tout)	Permet de lire l'intégralité des images vidéo en continu en partant de celle sélectionnée et de revenir à l'index au format Vignette.	
Play One (Lire un)	Lit uniquement l'image vidéo sélectionnée et retourne à l'index au format vignette.	
Repeat All (Répéter tout)	Lit toutes les images vidéo en continu jusqu'à ce que vous touchez l'onglet () Retour	
Repeat One (Répéter un)	Lit l'image vidéo sélectionnée en continu jusqu'à ce que vous touchez l'onglet () Retour.	

utilisation des éléments du menu

Highlight (Surbrill.) ()

Permet d'afficher de manière aléatoire une partie des vidéos enregistrées en fonction de la durée totale de lecture et du nombre de fichiers.

Réglages	Sommaire	Affichage à l'écran	Durée d'enregistrement	Durée de lecture
Recently (Récent)	Permet d'afficher une partie des images vidéo les plus récentes créées dans les 24 heures.		Moins de 4 sec.	Lecture intégrale
			4 à 30 sec.	Lecture de 5 sec.
			30 sec. à 5 min.	Lecture de 5 sec pour chaque image partagée de 30 sec.
All Days (Ts les jrs)	Permet d'afficher une partie de toutes les images vidéo.		5 min. à 10 min.	Lecture de 5 sec. pour chaque image partagée de 1 min.
			10 min. à 30 min.	Lecture de 5 sec. pour chaque image partagée de 2 min.
			Plus de 30 min.	Lecture de 5 sec. pour chaque image partagée de 5 min.

Slide Show Option (Diaporama) ()

Vous pouvez définir l'option choisie pour le diaporama (Intervalle, Effet ou Musique).

Réglages	Sommaire	Affichage à l'écran
Interval (Intervalle)	Toutes les images photo sont lues en continu dans l'intervalle défini pour le diaporama (1 s ou 3 s).	Aucun
Effect (Effet)	Exécute la lecture en continu des images photo avec des effets d'ouverture/fermeture en fondu entre les transitions d'images.	Aucun
Music (Musique)	Vous pouvez activer ou désactiver la musique de fond.	Aucun



La durée de téléchargement varie en fonction de la taille des images.

File Info (Info fichier) ()

Affiche les informations concernant l'image. Vous pouvez entre autre afficher le nom d'un fichier ainsi que sa date de création et sa taille.

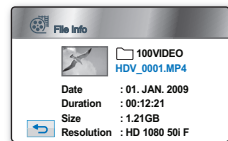

REGLAGE DES ELEMENTS DU MENU

Vous pouvez régler la date et l'heure, la langue d'affichage à l'écran, la sortie vidéo, et les paramètres d'affichage du caméscope HD.

Storage Type (Type stockage) (HMX-H104BP/HMX-H105BP/HMX-H1052BP/HMX-H106SP/HMX-H1062SP uniquement)

Vous pouvez enregistrer des vidéos et des photos sur la mémoire intégrée ou une carte mémoire, vous devez donc sélectionner le support de stockage souhaité avant de démarrer l'enregistrement ou la lecture.

Réglages	Sommaire	Affichage à l'écran
Memory (Mémoire)	Permet d'enregistrer ou de lire les images dans la mémoire intégrée.	
Card (Carte)	Permet d'enregistrer ou de lire les images dans la carte mémoire.	

Storage Info (Info stockage)

Cette fonction vous présente des informations relatives au stockage (le support de stockage, l'espace utilisé et l'espace disponible, la durée de l'enregistrement selon la qualité). Ces informations vous permettent d'avoir une idée de la durée de l'enregistrement sur le support de stockage. Assurez-vous de définir le support de stockage approprié.

Réglages	Sommaire
Memory (Mémoire)	Vous pouvez visualiser l'espace utilisé, l'espace disponible et le temps d'enregistrement sur la mémoire intégrée.
Card (Carte)	Vous pouvez visualiser l'espace utilisé, l'espace disponible et le temps d'enregistrement sur la carte mémoire.



- Les informations relatives à la carte mémoire apparaissent lorsque vous touchez sur **"Storage Info" (Info stockage)**. (HMX-H100P/HMX-H1000P uniquement)
- Lorsque vous formatez la mémoire intégrée ou la carte mémoire, une capacité minimum de 40 MO est affectée au système, qui ne peut stocker aucune donnée de vidéo ou de photo. (HMX-H104BP uniquement)

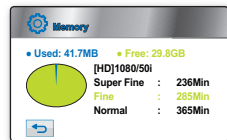

utilisation des éléments du menu

Format (Formatage)

Vous pouvez utiliser la fonction **“Format”(Formater)** pour supprimer entièrement toutes les images et toutes les options sur le support de stockage, y compris les fichiers protégés.

Réglages	Sommaire	Affichage à l'écran
Memory (Mémoire)	Vous pouvez formater la mémoire intégrée.	Aucun
Card (Carte)	Vous pouvez formater la carte mémoire.	Aucun

-  Si vous exécutez la fonction Format, tous les fichiers seront supprimés complètement et les fichiers effacés ne peuvent pas être récupérés.
- Le formatage des supports de stockage sur d'autres appareils entraîne des erreurs de type **“Not Formatted”(Non formaté)**.
- Une carte mémoire avec l'onglet de protection verrouillé ne sera pas formatée. ➔ page 30
- Le formatage est impossible si le niveau de la batterie est faible. Il est recommandé d'utiliser un adaptateur CA lors du formatage.
- Pour formater la carte mémoire, il suffit de toucher l'option **“Format”(Formater)**. (HMX-H100P/HMX-H1000P uniquement)

File No. (N° fichier)

Des numéros de fichiers sont attribués aux images dans leur ordre d'enregistrement.

Réglages	Sommaire	Affichage à l'écran
Series (Série)	Attribue des numéros au fichier de manière séquentielle même si la carte mémoire est remplacée par une autre, ou après le formatage, ou encore après la suppression de tous les fichiers. Le numéro de fichier est réinitialisé lorsqu'un nouveau fichier est créé.	Aucun
Reset (Réinitialiser)	Réinitialise le numéro de fichier à 0001 même après avoir formaté, supprimé tout, ou inséré une nouvelle mémoire. Utilisez la fonction “Reset”(Réinitialiser) lorsque le dossier et les fichiers ne peuvent plus être créés parce que le nombre de dossiers et de fichiers a atteint la limite.	Aucun

Time Zone (Fuseau Horaire)

Vous pouvez aisément régler l'horloge sur l'heure locale afin d'utiliser votre caméscope au gré de vos déplacements.

Réglages	Sommaire	Affichage à l'écran
Home (Maison)	<ul style="list-style-type: none"> L'horloge utilisée dépend de votre réglage du menu "Date/Time Set" (Régl date/heure). Sélectionnez ceci lorsque vous utilisez le caméscope pour la première fois ou que vous redéfinissez l'horloge sur le réglage de date et d'heure de votre ville. 	Aucun
Visit (Visite)	<ul style="list-style-type: none"> Lorsque vous visitez un lieu situé dans un fuseau horaire différent du vôtre, ceci vous permet d'appliquer l'heure locale sans changer le réglage de l'heure en vigueur dans votre ville d'origine. L'horloge se réajuste en fonction du décalage horaire indiqué entre les deux emplacements. 	

Villes sélectionnées pour déterminer le fuseau horaire

Villes	Fuseau Horaire	Villes	Fuseau Horaire
London, Lisbon	+00:00	Adelaide	+09:30
Rome, Paris, Berlin, Stockholm, Madrid, Frankfurt	+01:00	Guam, Sydney, Brisbane	+10:00
Athens, Helsinki, Cairo, Ankara	+02:00	Solomon Islands	+11:00
Moskva, Riyadh	+03:00	Wellington, Fiji	+12:00
Teheran	+03:30	Samoa, Midway	-11:00
Abu Dhabi, Muscat	+04:00	Honolulu, Hawaii, Tahiti	-10:00
Kabul	+04:30	Alaska	-09:00
Tashkent, Karachi	+05:00	LA, San Francisco, Vancouver, Seattle	-08:00
Calcutta, New Delhi	+05:30	Denver, Phoenix, Salt Lake City	-07:00
Almaty, Kathmandu	+05:45	Chicago, Dallas, Houston, Mexico City	-06:00
Dacca	+06:00	New York, Miami, Washington D.C., Montreal, Atlanta	-05:00
Yangon	+06:30	Caracas, Santiago	-04:00
Bangkok	+07:00	Buenos Aires, Brasilia, Sao Paulo	-03:00
Hong Kong, Beijing, Taipei, Singapore, Manila	+08:00	Fernando de Noronha	-02:00
Seoul, Tokyo, Pyongyang	+09:00	Azores, Cape Verde	-01:00



Les heures indiquées ici sont basées sur l'heure GMT (Temps moyen de Greenwich).

utilisation des éléments du menu

Date/Time Set (Réglage date/heure)

Réglez la date et l'heure afin que ces informations soient bien enregistrées. ➔ page 25

Date Type (Type date)

Vous pouvez sélectionner le type de date souhaité.

Réglages	Sommaire	Affichage à l'écran
2009/01/01	Affiche la date en commençant par l'année, le mois (à deux chiffres) et le jour.	2009/01/01
JAN/01/2009	Affiche la date en commençant par le mois, le jour puis l'année.	JAN/01/2009
01/JAN/2009	Affiche la date en commençant par le jour, le mois puis l'année.	01/JAN/2009
01/01/2009	Affiche la date en commençant par le jour, le mois (à deux chiffres) et l'année.	01/01/2009



Cette fonction dépend du réglage “**Date/Time Display**” (Aff. Date/Heure).

Time Type (Type d'heure)

Vous pouvez choisir le format d'affichage de l'heure.

Réglages	Sommaire	Affichage à l'écran
12 Hr	L'heure s'affiche au format de 12 heures.	12:00 AM
24 Hr	L'heure s'affiche au format de 24 heures.	00:00



Cette fonction dépend du réglage “**Date/Time Display**” (Aff. Date/Heure).

Date/Time Display (Aff. Date/Heure)

Vous pouvez régler la date et de l'heure de sorte qu'elles s'affichent sur l'écran LCD.

- Vous devez régler la date et l'heure avant d'utiliser la fonction **“Date/Time Display” (Aff. Date/Heure)**. ↪ page 25

Réglages	Sommaire	Affichage à l'écran
Off (Arrêt)	Les informations relatives à la date et à l'heure ne s'affichent pas.	Aucun
Date	Affiche la date.	01/JAN/2009
Time (Heure)	Affiche l'heure.	00:00
Date & Time (Date & Heure)	Affiche la date et l'heure.	01/JAN/2009 00:00



- La date/l'heure se présentera ainsi **“01/JAN/2009 00:00”** dans les conditions suivantes.
 - Lorsque la batterie rechargeable intégrée est faible ou déchargée.
 - Cette fonction dépend des réglages **“Date Type” (Type date)** et **“Time Type” (Type heure)**.

LCD Brightness (Luminosité LCD)

- Votre caméscope HD est équipé d'un écran à affichage à cristaux liquides de 2,7 pouces, lequel vous permet de visualiser directement les images que vous enregistrez ou lisez.
- Selon les conditions d'utilisation de votre caméscope HD (en intérieur ou en extérieur, par exemple), vous pouvez régler la luminosité de l'écran LCD.
- Appuyez sur l'onglet Réduire (◀) ou Augmenter (▶) pour augmenter ou réduire la valeur d'un élément souhaité.
- Il est possible de définir des valeurs comprises entre 0 et 35 pour la luminosité de l'écran LCD.

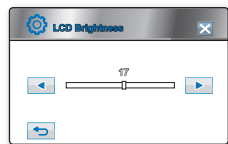

Le réglage de l'écran LCD n'affecte pas la luminosité de l'image qui sera enregistrée.

utilisation des éléments du menu

Beep Sound (Signal sonore)

Vous pouvez régler la fonction Signal sonore sur Activé ou Désactivé.

Réglages	Sommaire	Affichage à l'écran
Off (Arrêt)	Annule le signal sonore.	Aucun
On (Marche)	Lorsque cette fonction est activée, un signal sonore retentit à chaque fois que vous appuyez sur un bouton.	Aucun

-  Le bip sonore est désactivé pendant l'enregistrement de la vidéo.
- Lorsque le signal sonore est désactivé, le son de mise sous tension ou d'extinction du caméscope est désactivé.

Shutter Sound (Son obturateur)

Vous pouvez activer ou désactiver le bruit de l'obturateur.

Réglages	Sommaire	Affichage à l'écran
Off (Arrêt)	Annule le bruit de l'obturateur.	Aucun
On (Marche)	Une fois activé, le bruit de l'obturateur résonnera chaque fois que le bouton PHOTO est appuyé.	Aucun

-  Le son de l'obturateur n'est pas entendu dans les conditions suivantes :
 - Dans le cas de l'utilisation du bouton **PHOTO** durant l'enregistrement vidéo

Auto Power Off (Arrêt automatique)

Vous pouvez régler le caméscope HD pour qu'il s'éteigne automatiquement lorsqu'il est inactif pendant 5 minutes.

Réglages	Sommaire	Affichage à l'écran
Off (Arrêt)	Le caméscope HD ne s'éteint pas automatiquement.	Aucun
5 Min	À des fins d'économie d'énergie, le caméscope HD s'éteint automatiquement au bout de 5 minutes d'inactivité.	Aucun



La fonction Arrêt auto ne fonctionne pas dans les situations suivantes.

- Lorsqu'un câble USB est branché.
- Lorsque le Caméscope HD est connecté à l'adaptateur secteur.
- Lorsque la fonction Mise en veille rapide est en cours d'exécution
- Lorsque la fonction Démonstration est en cours d'exécution
- Lorsque l'appareil est en cours d'enregistrement, de lecture (sans pause) ou d'affichage de diaporama.

Quick On STBY (Mise en veille rapide)

Si vous comptez prendre des prises de vue fréquentes pendant une période prolongée, utilisez la fonction Mise en veille rapide. En mode veille, la fermeture de l'écran LCD entraîne assez rapidement l'exécution du mode Mise en veille rapide pour réduire la consommation d'énergie. Cette fonction réduisant le délai nécessaire au caméscope pour passer en mode économie d'énergie, vous pouvez l'utiliser avec beaucoup d'efficacité dans les conditions de prise de vue fréquentes.

Réglages	Sommaire	Affichage à l'écran
Off (Arrêt)	L'appareil s'éteint sans passer en mode Mise en veille rapide.	-
5 Min	L'appareil passe en mode Mise en veille rapide pendant 5 minutes puis s'éteint.	-
10 Min	L'appareil passe en mode Mise en veille rapide pendant 10 minutes puis s'éteint.	-
20 Min	L'appareil passe en mode Mise en veille rapide pendant 20 minutes puis s'éteint.	-



- Lorsque l'appareil passe en mode Mise en veille rapide, le témoin Mode clignote.
- Une fois l'heure réglée dans **"Quick On STBY" (Mise en veille rapide)**, l'appareil s'éteint automatiquement.
- Il est toujours recommandé de mettre le caméscope hors tension après son utilisation, à des fins de consommation d'énergie. Cependant, l'utilisation de la fonction Mise en veille rapide est très efficace dans les conditions de prise de vue fréquentes selon le calendrier spécifié.
- La fonction Mise en veille rapide est indisponible dans les conditions suivantes :
 - Lorsque l'écran LCD est ouvert.
 - Lorsque le câble vidéo (HDMI, Composant/AV) ou le câble USB est connecté au caméscope.
 - Lors de l'utilisation des boutons du caméscope.
 - Lorsque l'écran LCD n'a pas été fermé en mode veille vidéo.

utilisation des éléments du menu

Remote (Télécommande)

Cette fonction vous permet d'activer ou de désactiver la télécommande du caméscope HD.

Réglages	Sommaire	Affichage à l'écran
Off (Arrêt)	Désactive la fonction. Le () témoin apparaît lorsque vous utilisez la télécommande.	Aucun
On (Marche)	Vous pouvez contrôler le caméscope HD à l'aide de la télécommande.	Aucun

PC Software (Logiciel PC)

- L'application du logiciel éditeur pour ordinateur est stockée dans la mémoire flash d'amorçage du caméscope.
- Le logiciel éditeur s'exécute automatiquement sur l'ordinateur une fois que le caméscope est relié à ce dernier via un câble USB, à condition que l'application sur l'ordinateur soit spécifiée sur On (Marche).

Réglages	Sommaire	Affichage à l'écran
Off (Arrêt)	Permet de reconnaître ce caméscope comme un périphérique de mémoire auxiliaire USB lorsque le Logiciel PC n'est pas en cours d'exécution.	Aucun
On (Marche)	Exécute automatiquement sur l'ordinateur relié le logiciel éditeur de l'ordinateur stocké sur ce caméscope.	Aucun



Pour de plus amples informations sur le logiciel éditeur intégré à votre caméscope, reportez-vous pages 108~111.

USB Connect (Conn. USB)

A l'aide du câble USB, vous pouvez relier votre caméscope HD à un ordinateur pour copier vos films et vos photos depuis le support de stockage, ou à une imprimante pour imprimer vos images.

Réglages	Sommaire	Affichage à l'écran
Mass Storage (Mémoire aux.)	Raccordement à un ordinateur.	Aucun
PictBridge	Reliez à une imprimante PictBridge.	Aucun





HDMI TV Out (Sortie TV HDMI)

Vous pouvez régler la sortie vidéo HDMI adaptée au téléviseur connecté.

Réglages	Sommaire	Affichage à l'écran
Auto	Selon le type de téléviseur connecté, la résolution vidéo est automatiquement réglée.	Aucun
576p	Sélectionnez ceci lors de la connexion à un téléviseur en résolution SD prenant en charge le balayage progressif.	Aucun

Analogue TV Out (Sortie TV analogique)

- Vous pouvez régler la sortie vidéo composant ou composite adaptée au téléviseur connecté.
- Ce caméscope HD fournit le câble Composant/AV deux en un adapté à la finalité des câbles Composant et AV. Par conséquent, lors de l'utilisation du câble Composant/AV, vous devez vérifier la méthode appropriée pour la sortie du téléviseur en réglant le menu "**Analogue TV Out**" (**Sortie TV analogique**).

Réglages	Sommaire	Affichage à l'écran
Component 1080i (Composant 1080i)	Utilisez ce réglage uniquement en cas de connexion à un téléviseur haute définition (1920 x 1080).	
Component 576p (Composant 576p)	Sélectionnez-le lors de la connexion à un téléviseur en résolution SD prenant en charge le balayage progressif.	
Component 576i (Composant 576i)	Sélectionnez-le afin de le brancher à un téléviseur de qualité SD qui ne prend pas en charge le scan progressif.	
Composite	Sélectionnez ceci pour connecter le caméscope à une prise composite de téléviseur. (Y/Pb/Pr, Audio G/D)	



Les témoins de l'affichage à l'écran du réglage Sortie TV analogique n'apparaissent qu'en cas de connexion du câble Composant/AV.

utilisation des éléments du menu

TV Connect Guide (Guide connexion TV)

Affiche les informations relatives au câble et à la prise utilisés pour relier le caméscope à un téléviseur.

Réglages	Sommaire	Affichage à l'écran
HDMI	Sélectionnez ceci pour apprendre à connecter un câble HDMI à un téléviseur.	Aucun
Component (Composant)	Sélectionnez ceci lorsque vous souhaitez apprendre à brancher un câble composant (Y/P_B/P_R, Audio G/D) au téléviseur.	Aucun
Composite	Sélectionnez ceci lorsque vous voulez apprendre à brancher un câble composite (Video, Audio L/R) au téléviseur.	Aucun

TV Display (Affichage TV)

Vous pouvez sélectionner le chemin de sortie de l'affichage à l'écran (OSD). Ceci vous permet de régler l'affichage à l'écran pour un visionnage sur l'écran de télévision.

Réglages	Sommaire	Affichage à l'écran
Off (Arrêt)	L'affichage à l'écran apparaît sur l'écran LCD uniquement.	Aucun
On (Marche)	L'affichage à l'écran apparaît sur l'écran LCD et le téléviseur.	Aucun

REC Lamp (Témoignage ENR)

Vous pouvez activer ou désactiver le témoin d'enregistrement situé à l'avant du caméscope lors de l'enregistrement d'une vidéo ou d'une photo.

Réglages	Sommaire	Affichage à l'écran
Off (Arrêt)	Désactive la fonction.	Aucun
On (Marche)	Active le témoin d'enregistrement du caméscope pendant l'enregistrement.	Aucun

Default Set (Réglage par défaut)

Vous pouvez restaurer les réglages du menu aux paramètres par défaut (Réglages initiaux à l'usine) de l'usine.
→ pages 55-58

 L'initialisation du réglage du caméscope HD aux paramètres par défaut n'affecte pas les images enregistrées.

Langue

Vous pouvez sélectionner une langue de votre choix pour l'affichage des menus et des messages à l'écran. → page 26
"English" → "한국어" → "Français" → "Deutsch" → "Italiano" → "Español" → "Português" → "Nederlands"
→ "Svenska" → "Suomi" → "Norsk" → "Dansk" → "Polski" → "Čeština" → "Slovensky" → "Magyar" →
"Română" → "Български" → "Ελληνικά" → "Srpski" → "Hrvatski" → "Українська" → "Русский" → "中
文" → "ไทย" → "Türkçe" → "ایرانی" → "العربية" → "IsiZulu"

 Les options "Language" peuvent être modifiées sans avis préalable

Demo (Démo)

La démonstration vous montre automatiquement les principales fonctions de votre caméscope HD afin que vous puissiez les utiliser plus facilement.

Réglages	Sommaire	Affichage à l'écran
Off (Arrêt)	Désactive la fonction.	Aucun
On (Marche)	Active le mode de démonstration et affiche différentes fonctions.	Aucun

-  La fonction Démo s'active automatiquement après 5 minutes passées en mode VEILLE.
- Vous pouvez désactiver la fonction Démo de la manière suivante :
 - En touchant un emplacement quelconque de l'écran LCD / en changeant de mode / en appuyant sur les touches (**Démar./arrêt de l'enregistrement, Q.MENU, Affichage (I□I), EASY Q ou PHOTO**, etc.)
- La démonstration sera indisponible si l'Arrêt automatique est réglé sur 5 min.

Anynet+ (HDMI-CEC)

Anynet+ est un système de réseau AV qui permet de contrôler tous les périphériques AV Samsung à l'aide d'une télécommande Anynet+ prise en charge par le téléviseur Samsung. Vous pouvez utiliser la fonction Anynet+ en connectant le caméscope HD à un téléviseur compatible Anynet+ à l'aide d'un câble HDMI et en réglant "**Anynet+ (HDMI-CEC)**" sur "**On**" (**Marche**).

Pour plus d'informations, reportez-vous au manuel d'utilisation du téléviseur Samsung.

Réglages	Sommaire	Affichage à l'écran
Off (Arrêt)	Permet de désactiver la fonction.	Aucun
On (Marche)	La fonction Anynet+ est activée.	Aucun

editions des images vidéo

Vous pouvez modifier les images de différentes façons.
Il est impossible d'effectuer un montage vidéo si le bloc-piles est faible.

DIVISION D'UNE IMAGE VIDEO

- Cette fonction ne peut marcher qu'en mode Lecture. → page 20
- Vous pouvez scinder une vidéo autant de fois que vous le souhaitez afin d'en effacer les sections inutiles. Les vidéos sont scindées en groupes de deux.

Pour diviser une vidéo

1. Touchez l'onglet Film HD (📺HD) ou l'onglet Film SD (📺SD).
 - L'index au format Vignette s'affiche en conséquence.
2. Touchez l'onglet Menu (☰) → **"Edit" (Modifier)** → **"Divide" (Diviser)**.
 - Si la vignette de la vidéo que vous souhaitez modifier ne s'affiche pas à l'écran, touchez l'onglet haut (⬆️) ou bas (⬇️) pour changer de page.
3. Touchez la vidéo souhaitée.
 - L'image vidéo sélectionnée est mise en mode pause.
4. Recherchez le point de division en touchant l'onglet de lecture correspondant (⏸️, ⏮️, ⏪️, ⏩️, ou ⏭️).
5. Touchez l'onglet (⏸️) de pause au point de division, puis touchez l'onglet de **coupure** (✂️).
 - Le message **"Divide a file at this point?" (Diviser le fichier ici?)**.
6. Touchez **"Yes" (Oui)**.
 - La vidéo sélectionnée est divisée en deux vidéos. Vous pouvez diviser les images dans la mesure où leur longueur est supérieure à 3 secondes.
 - Pour supprimer une partie indésirable d'une vidéo, commencez par diviser la vidéo puis supprimez l'image (partie) indésirable. Après avoir divisé la vidéo, vous pouvez également combiner d'autres vidéos (reportez-vous à la page 95).
 - La seconde image de l'image divisée s'affiche à la fin de l'index au format Vignette.

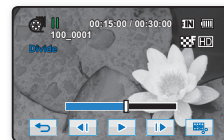
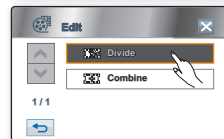
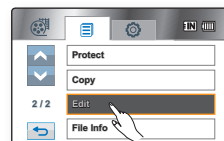

Pour supprimer une image vidéo inutile

1. Touchez l'onglet Menu (☰) tab → “Delete” (Suppr).
2. Touchez “Select Files” (Sél. Fichier).
 - Touchez la vidéo souhaitée pour sélectionner les images à supprimer.
 - Le témoin (👤) s'affiche sur les images sélectionnées. Toucher l'image au format Vignette permet d'accéder à l'image sélectionnée pour la suppression (le témoin (👤) apparaît sur l'image) ou non (le témoin (👤) disparaît de l'image). Touchez l'onglet OK (OK).
3. Le message correspondant à l'option sélectionnée apparaît. Touchez “Yes” (Oui).
 - Les images sélectionnées sont supprimées.

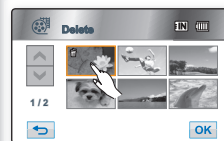
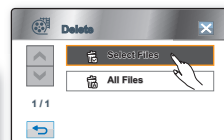
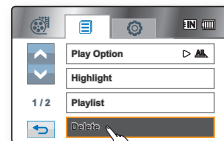

Exemple : Vous pouvez diviser une vidéo en deux pour supprimer une partie dont vous n'avez plus besoin.

1. Avant de diviser.



0 à 60 secondes

2. Après la division de l'image au point 30 secondes.



0 à 30 secondes

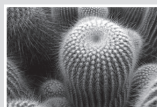

31 à 60 secondes

3. Après la suppression de la première image.

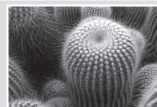

0 à 30 secondes

- Il est impossible de supprimer une image protégée. Vous devez d'abord libérer la fonction de protection afin de la supprimer. → page 99
- La lecture au ralenti est particulièrement utile pour définir les points de division.
- Le point de division peut flotter de part et d'autre du point désigné d'environ 0,5 seconde.
- **Impossibilité de diviser la vidéo :**
 - Il est impossible de diviser une vidéo de moins de 3 secondes.
 - Vous pouvez continuer à diviser une scène après les premières 3 secondes du début de lecture ou avant les 3 dernières secondes de la fin de lecture.
 - Les photos ne peuvent pas être divisées.
 - Les images vidéo enregistrées par intervalle ne peuvent pas être divisées.
- Lorsque la vidéo est divisée, la première des images divisées est à nouveau enregistrée dans la liste de lecture.
- Vous pouvez également y avoir accès en utilisant la touche **Q.MENU**. Appuyez sur la touche **Q.MENU** → Touchez “Edit” (Modifier). → Touchez “Divide” (Diviser).
- La fonction Division s'exécute lorsqu'il reste au minimum 9 Mo d'espace mémoire disponible dans la mémoire intégrée ou sur la carte mémoire.
- Une image vidéo peut être divisée en un maximum de 99 fichiers.

éditions des images vidéo

COMBINAISON DE DEUX IMAGES VIDEO

- Cette fonction marche uniquement en mode Lecture. ↪ page 20
- Vous pouvez combiner deux images vidéo différentes.

1. Touchez l'onglet Film HD (📺HD) ou l'onglet Film SD (📺SD).
 - L'index au format Vignette s'affiche en conséquence.
2. Appuyez sur l'onglet du (📺) menu → **"Edit" (Modifier)** → **"Combine" (Combiner)**
 - Si l'image au format vignette que vous voulez modifier ne se trouve pas à l'écran, appuyez sur la touche Haut (⬆) ou bas (⬇) pour défiler vers le prochain groupe d'options.
3. Appuyez sur les images vidéo à combiner.
 - Le (✔) témoin s'affiche sur les images sélectionnées.
 - L'image au format vignette bascule l'image au format vignette sélectionnée pour combinaison (le (✔) témoin apparaît à l'image) ou non (le (✔) témoin est supprimé de l'image).
 - Vous ne pouvez pas sélectionner et combiner deux images de résolutions différentes.
4. Appuyez sur l'onglet **OK (OK)**.
Le message **"Combine selected two files?" (Combiner 2 fichiers sélect.?)** apparaîtra.
5. Appuyez sur la touche **"Yes" (Oui)**.
 - Le format Vignette de la première image vidéo s'affiche dans l'image vidéo combinée.



- Il est impossible de combiner des images vidéo de résolution différente. Par exemple, si une image vidéo est enregistrée en [HD] 720/50p et deux images vidéo en [HD] 1080/50i, seules les images vidéo en [HD] 1080/50i peuvent être combinées et non l'image vidéo en [HD] 720/50p.
- Il est impossible de combiner les images protégées. Vous devez d'abord désactiver la fonction de protection pour la coller. ↪ page 99
- Les deux images vidéo sont combinées dans l'ordre sélectionné et restaurées en tant qu'image vidéo unique.
- Les images vidéo originales ne seront pas conservées.
- Les photos ne peuvent pas être combinées.
- Les images vidéo enregistrées par intervalle ne peuvent pas être combinées.
- Vous pouvez également y avoir accès en utilisant la touche **Q.MENU**.
Appuyez sur la touche **Q.MENU** → Touchez **"Edit" (Modifier)** → Touchez **"Combine" (Combiner)**.
- Vous ne pouvez combiner que 2 images vidéo à la fois.
- La fonction Combiner s'exécute lorsqu'il reste au minimum 9 Mo d'espace mémoire disponible dans la mémoire intégrée ou sur la carte mémoire.
- La combinaison de deux fichiers est indisponible lorsque la taille totale des fichiers concernés dépasse 1,8 Go.

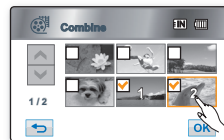
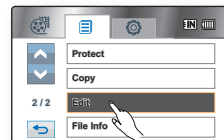

LIST LECT

Qu'est-ce qu'une "liste de lecture"?



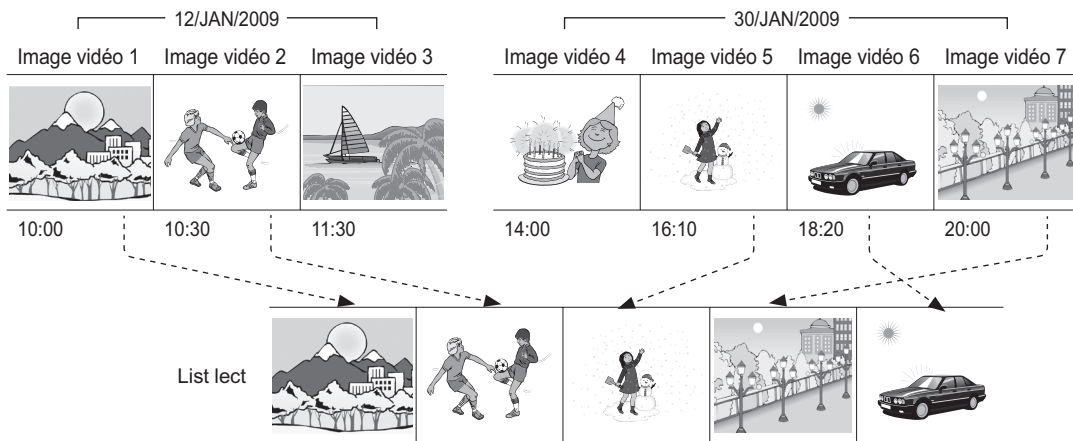

La liste de lecture est créée uniquement par les données présentes sur les images vidéo de sorte qu'elle puisse consommer moins de capacité de stockage. Lors de la création ou de la suppression des listes de lecture, l'image vidéo originale ne sera pas effacée. Bien plus, l'ajout ou la suppression d'images vidéo à partir d'une liste de lecture n'affecte nullement les images vidéo originales.





éditions des images vidéo

Création de la liste de lecture

- Cette fonction ne peut être activée qu'en mode de lecture. ↪ page 20
- Vous pouvez créer une liste de lecture sur le caméscope HD en réunissant les scènes que vous préférez parmi les images vidéos enregistrées. Puisque la liste de lecture ne se crée pas en copiant les données, vous n'utiliserez que peu d'espace de stockage en en créant une.

1. Appuyez sur la touche **Q.MENU**.
2. Touchez **"Playlist" (List lect)** → **"HD,"** ou **"SD"** (création d'une liste de lecture en fonction de la résolution de la vidéo) → Onglet Menu () → **"Add" (Ajouter)**.
3. Sélectionnez et appuyez sur les images vidéo pour en ajouter à la liste de lecture.
 - Le () témoin s'affiche sur les images sélectionnées.
 - L'image au format vignette bascule l'image au format vignette sélectionnée pour créer une liste de lecture (le () témoin apparaît à l'image) ou non (le () témoin est supprimé de l'image).
4. Appuyez sur l'onglet **OK** ().
 - Le message **"Add selected files to Playlist?" (Ajouter fichiers sélect. À la liste de lecture?)** apparaîtra.
5. Appuyez sur la touche **"Yes" (Oui)**.
 - Une fois la création de la liste de lecture terminée, l'affichage au format vignette de la liste de lecture apparaît.
 - Vous pouvez lire une liste de lecture de la même manière que vous lisez une image vidéo. ↪ page 42



- Vous pouvez inclure jusqu'à 9999 vidéos dans une liste de lecture.
- Vous ne pouvez pas sélectionner deux images de résolution différente pour les placer dans la liste de lecture.
- Vous pouvez ajouter une vidéo à la liste de lecture comme indiqué ci-dessus.
- Vous pouvez également y avoir accès en utilisant l'onglet Menu ().
Touchez l'onglet Menu () → **"Playlist" (List lect)**.

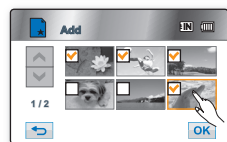
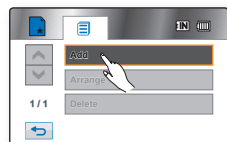
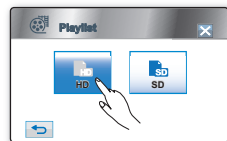
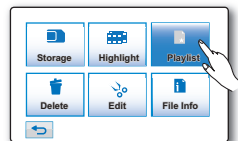

Disposition de l'ordre des images vidéo dans une liste de lecture

Vous pouvez disposer des images vidéo dans une liste de lecture en les déplaçant vers les positions souhaitées.

1. Touchez **"Playlist" (List lect)** → **"HD"** ou **"SD"** (classement d'une liste de lecture en fonction de la résolution de la vidéo) → Onglet Menu (☰) → **"Arrange" (Classer)**.
2. Appuyer sur l'image vidéo à déplacer.
 - Le (✓) témoin s'affiche sur les images sélectionnées.
 - L'image au format vignette fait passer l'image au format vignette sélectionnée pour déplacement (le (✓) témoin apparaît à l'image) ou non (le (✓) témoin est enlevé de l'image).
 - Une barre s'affiche également à côté de l'image vidéo.
3. Touchez l'onglet précédent (◀) ou suivant (▶) pour déplacer la barre sur la position de votre choix, puis touchez l'onglet **OK (OK)**.
 - Le message **"Arrange the selected file in this order?" (Organiser fichier sélect. dans cet ordre ?)** apparaît.
4. Touchez **"Yes" (Oui)**.
 - L'image vidéo sélectionnée est déplacée vers sa nouvelle position.

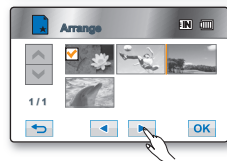
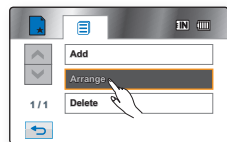

Suppression des images vidéo d'une liste de lecture

Vous pouvez supprimer des images vidéo que vous ne souhaitez pas garder dans la liste de lecture.

1. Touchez **"Playlist" (List lect)** → **"HD"** ou **"SD"** (suppression d'une liste de lecture en fonction de la résolution de la vidéo) → Onglet Menu (☰) → **"Delete" (Suppr)**.
2. Appuyer sur l'image vidéo à supprimer.
 - Le (🗑) témoin s'affiche sur les images sélectionnées.
 - L'image au format vignette fait passer l'image au format vignette sélectionnée pour suppression (le (🗑) témoin apparaît à l'image) ou non (le (🗑) témoin est supprimé de l'image).
3. Appuyez sur l'onglet (OK) **OK**.
 - Le message **"Delete selected files from Playlist?" (Suppr. fichiers sélect. De la liste de lecture?)** apparaît.
4. Appuyez sur la touche **"Yes" (Oui)**.
 - Les listes de lecture sélectionnées seront supprimées.

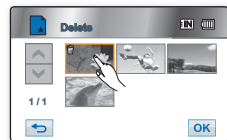
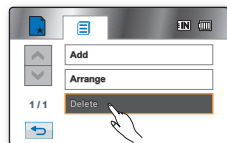

gestion de l'image

Le présent chapitre donne des informations relatives aux outils de gestion des fichiers vidéo ou photos comme la protection, la suppression, et le déplacement. Il est impossible d'organiser des images si le bloc-piles est faible.

PROTECTION CONTRE LA SUPPRESSION ACCIDENTELLE

- Cette fonction ne peut marcher qu'en mode Lecture. ↪page 20
 - Vous pouvez protéger les images importantes contre la suppression accidentelle.
 - Si vous lancez un formatage, tous les fichiers y compris les fichiers protégés seront effacés. ↪page 82
1. Touchez l'onglet Film HD (📺HD), Film SD (📺SD) ou Photo (📷).
 2. Touchez l'onglet Menu (☰) → **"Protect"** (Protéger).
 3. Touchez l'onglet de l'option souhaitée à l'écran **"Select Files"** (Sél. Fichier), **"All On"** (Tout activ.) ou **"All Off"** (Tout désa.).
 - **"Select Files"** (Sél. Fichier): permet de protéger les images. Pour protéger des images individuelles, appuyez sur l'image pour sélectionner les images à protéger. Le (🔒) témoin s'affiche sur les images vidéo sélectionnées. L'image au format vignette bascule l'image au format vignette sélectionnée pour protection (le (🔒) témoin apparaît à l'image) ou pas (le (🔒) témoin est supprimé de l'image). Touchez l'onglet **OK** (OK).
 - **"All On"** (Tout activ.): Protège toutes les images. Pour protéger toutes les images, appuyez simplement sur la touche **"All On"** (Tout activ.).
 - **"All Off"** (Tout désa.): Désactive toutes les images protégées à la fois.
 4. Le message correspondant à l'option sélectionnée apparaîtra. Appuyez sur la touche **"Yes"** (Oui).
 - Une fois terminé, les images sélectionnées seront protégées.
- 📝 • Fonctionne de la même manière que l'affichage en plein écran. (Mode de lecture photo uniquement)
- Les images protégées afficheront le (🔒) témoin lorsqu'elles s'affichent.
 - Si le volet de protection en écriture de la carte mémoire est positionné sur **VERROUILLAGE**, vous ne pouvez pas activer la protection de l'image. ↪page 70

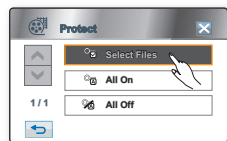
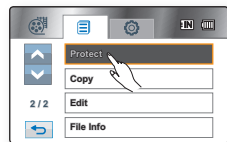

SUPPRESSION DES IMAGES

- Cette fonction ne peut marcher qu'en mode Lecture. ↪ page 20
- Vous pouvez effacer les images enregistrées sur le support de stockage.
- Une image supprimée ne peut pas être récupérée.

1. Touchez l'onglet Film HD (📹HD), Film SD (📹SD) ou Photo (👤).
2. Touchez l'onglet Menu (☰) → **"Delete" (Suppr)**.
3. Touchez l'onglet de l'option souhaitée à l'écran (**"Select Files" (Sél. Fichier)** ou **"All Files" (Tous fich.)**).
 - **"Select Files" (Sél. Fichier)**: permet de supprimer les images.
Pour supprimer des images, touchez-les afin de les sélectionnez-les.
Le témoin (👉) s'affiche sur les images sélectionnées.
Toucher l'image au format Vignette permet d'accéder à l'image sélectionnée pour la suppression (le témoin (👉) apparaît sur l'image) ou non (le témoin (👉) disparaît de l'image). Touchez l'onglet **OK (OK)**.
 - **"All Files" (Tous fich.)**: permet de supprimer toutes les images.
Pour supprimer toutes les images, touchez simplement **"All Files" (Tous fich.)**.
4. Le message correspondant à l'option sélectionnée apparaît. Touchez **"Yes" (Oui)**.
 - Une fois terminé, les images sélectionnées sont supprimées. (En conséquence, les fichiers supprimés disparaissent de la liste de lecture. ↪ page 97)



- Fonctionne de la même manière que l'affichage en plein écran.
- Pour protéger une image importante contre toute suppression intempestive, activez la protection de l'image. ↪ page 99
- Le témoin de protection (🔒) clignote si vous essayez de supprimer une image préalablement protégée. ↪ page 99
Vous devez désactiver la fonction de protection pour supprimer l'image.
- Si le volet de protection en écriture de la carte mémoire se trouve sur la position de verrouillage, vous ne pouvez pas procéder à la suppression. ↪ page 30
- Vous pouvez également formater le support de stockage pour annuler toutes les images en une seule fois. Notez cependant que tous les fichiers et les données, comprenant notamment les fichiers protégés, seront supprimés. ↪ page 82
- Vous pouvez également y avoir accès avec la touche **Q.MENU**.
Appuyez sur la touche **Q.MENU**. → Touchez **"Delete" (Suppr)**.

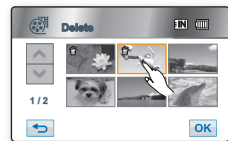
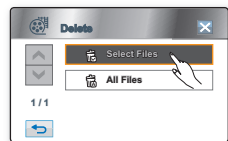
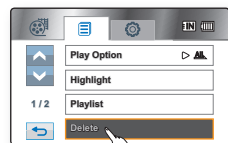

COPIE DES IMAGES

(HMX-H104BP/HMX-H105BP/HMX-H1052BP/HMX-H106SP/HMX-H1062SP UNIQUEMENT)

- Cette fonction ne peut marcher qu'en mode Lecture. ↪ page 20
- Les vidéos et les photos stockées dans la mémoire intégrée peuvent être copiées sur la carte mémoire flash externe. L'opération de copie sur la carte mémoire ne supprime pas les originaux stockées dans la mémoire intégrée.
- Assurez-vous que la carte mémoire a été insérée.

1. Touchez l'onglet Film HD (📹HD), Film SD (📹SD) ou Photo (👤).
2. Touchez l'onglet Menu (☰) → **"Copy" (Copier)**.
3. Touchez l'onglet de l'option souhaitée à l'écran (**"Select Files" (Sél. Fichier)** ou **"All Files" (Tous fich.)**).

- **"Select Files" (Sél. Fichier)**: permet de supprimer les images.
Pour supprimer des images, touchez-les afin de les sélectionnez-les.
Le témoin (👤) s'affiche sur les images sélectionnées.

Toucher l'image au format Vignette permet d'accéder à l'image sélectionnée pour la suppression (le témoin (👤) apparaît sur l'image) ou non (le témoin (👤) disparaît de l'image). Touchez l'onglet **OK (OK)**.

- **"All Files" (Tous fich.)**: permet de supprimer toutes les images.
Pour supprimer toutes les images, touchez simplement **"All Files" (Tous fich.)**.

4. Le message correspondant à l'option sélectionnée apparaît. Touchez **"Yes" (Oui)**.
 - Une fois terminé, les images sélectionnées sont supprimées.
 - Touchez **"Cancel" (Annul.)** pour annuler durant la copie de l'image.



- Fonctionne de la même manière que l'affichage en plein écran.
- Vous ne pourrez pas copier de fichier si la carte mémoire n'a pas suffisamment d'espace libre disponible. Supprimez les fichiers inutiles avant de poursuivre. ↪ page 100
- Vous ne pouvez copier de fichiers que dans la mesure où la taille totale de tous les fichiers copiés est inférieure à l'espace libre sur la carte mémoire. Si la taille des fichiers que vous souhaitez copier est supérieure à celle de l'espace libre disponible, un message d'erreur vous l'indiquera.
- Lorsque vous copiez une image photo comportant un symbole d'impression, ce dernier n'est pas reproduit sur l'image copiée.
- Veillez à brancher l'adaptateur CA lorsque vous utilisez la fonction de copie.

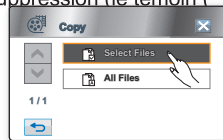
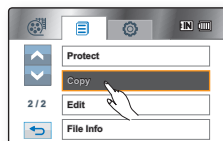

Capacité d'espace libre disponible sur la carte de mémoire de destination

impression de photos

Vous pouvez imprimer des photos en insérant la carte à configuration DPOF dans une imprimante compatible avec le format DPOF ou en raccordant le caméscope HD à une imprimante PictBridge.



REGLAGE DE LA FONCTION DPOF (DIGITAL PRINT ORDER FORMAT - PROTOCOLE DE COMMANDE D'IMPRESSION NUMERIQUE)

- La fonction Marque d'impression (DPOF) ne peut être utilisée que pour les photos stockées sur la carte mémoire.
- Cette fonction ne peut être activée qu'en mode Lecture. ➔ page 20
- Ce caméscope HD est compatible DPOF (Protocole de commande d'impression numérique). Vous pouvez sélectionner les images à imprimer et le nombre d'impression à effectuer avec ce caméscope HD. Cette fonction convient aux impressions à effectuer avec les imprimantes compatibles DPOF ou lorsque vous apportez le support de stockage dans un laboratoire photos pour impression.

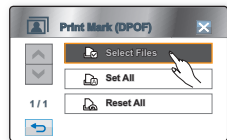
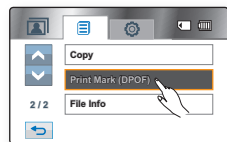
1. Appuyez sur le sélecteur Photo (📷).
2. Touchez l'onglet Menu (☰) → l'onglet Réglages (⚙️) → **"Storage Type"** (Type stockage) → **"Card"** (Carte).
(HMX-H104BP/HMX-H105BP/HMX-H1052BP/HMX-H106SP/HMX-H1062SP uniquement)
3. Touchez l'onglet Menu (☰) → **"Print Mark (DPOF)"** (Repère d'Imp.).
4. Appuyez sur l'onglet de l'option sélectionnée à l'écran (**"Select"**(Sélection), **"Set All"**(Définir tout) ou **"Reset All"**(Réinitialiser tout)).
 - **"Select"**(Sélection): Symboles d'impression d'images individuelles.
Touchez l'image pour sélectionner les images à imprimer. Le (📷01) témoin s'affiche sur les images sélectionnées. L'image au format vignette fait passer l'image au format vignette sélectionnée pour impression (le (📷01) témoin apparaît à l'image) ou non (le (📷01) témoin est supprimé de l'image). Touchez l'onglet **OK** (OK).
 - **"Set All"**(Définir tout): Symboles d'impression de toutes les images.
Appuyez simplement sur la touche **"Set All"**(Définir tout).
 - **"Reset All"**(Réinitialiser tout): Supprime le symbole d'impression.
Appuyez sur la touche **"Reset All"**(Réinitialiser tout)
5. Le message correspondant à l'option sélectionnée apparaîtra. Appuyez sur la touche **"Yes"** (Oui).



Définition du nombre de copies à imprimer

- Vous pouvez régler le nombre d'impressions uniquement en affichage unique.
- Sélectionnez l'image photo à imprimer en affichage unique mode, et appuyez sur l'onglet () du menu → “Print Mark (DPOF)” (Repère d'Imp.) → Réduire () ou Augmenter () (sélectionner le nombre d'impressions) Vous pouvez imprimer jusqu'à 99 copies de chaque image.







- Cette fonction marche de manière identique en mode affichage de l'image entière (image unique affichée).
- Les images photo avec symbole présenteront () le témoin lorsqu'elles s'affichent.
- L'application des options “Reset All” (Réinitialiser tout) et “Set All” (Définir tout) peut prendre plus ou moins de temps en fonction du nombre d'images enregistrées.



IMPRESSION DIRECTE AVEC UNE IMPRIMANTE PICTBRIDGE

- Cette fonction ne peut être activée qu'en mode Lecture. ↪ page 20
- Si votre imprimante est compatible avec l'imprimante PictBridge, les images peuvent être imprimées aisément en raccordant le caméscope à un câble USB branché directement à l'imprimante. Vous pouvez également recourir au réglage de la fonction DPOF (Digital Print Order Format - protocole de commande d'impression numérique). ↪ page 102

REMARQUE: Après avoir sélectionné “PictBridge” dans le menu, branchez le câble USB.

1. Réglez “USB Connect”(Conn. USB) à “PictBridge”. ↪ page 89
2. Connectez votre caméscope HD à l'imprimante en utilisant le câble USB fourni.
3. Mettez votre imprimante sous tension.
 - L'index au format vignette de la photo s'affiche.
4. Touchez la photo à imprimer puis l'onglet Imprimer ().
 - Pour rechercher une photo, touchez l'onglet de l'image précédente () ou de l'image suivante ().
 - Le message “Print?” (Imprimer?) apparaît.
5. Touchez “Yes” (Oui).
 - La photo sélectionnée est imprimée.
 - Une fois la connexion établie, le menu d'impression simplifié s'affiche sur l'écran LCD.
 - Pour afficher le menu PictBridge, touchez l'onglet Menu ().

Pour de plus amples informations sur le menu PictBridge, reportez-vous à la page 104.

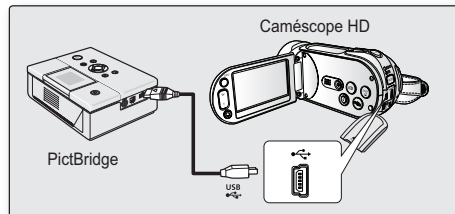

impression de photos

Comment définir le nombre de copies à imprimer

Touchez l'onglet diminuer ([-]) ou augmenter ([+]) pour sélectionner le nombre d'impressions.

- Si l'image se déplace sur la précédente ou la suivante, le nombre de copies est remis à zéro.

Pour annuler le réglage de l'imprimante

Appuyez sur l'onglet (↩) Retour à l'écran.

Pour arrêter l'impression après son démarrage

L'écran de confirmation apparaît pendant l'impression.

Appuyez sur la touche **“Cancel”(Annuler)** qui s'affiche à l'écran.



Menu Imprimante

Réglage de l'option Date/heure d'impression

Appuyez sur l'onglet de menu Retour ([☰]) → **“Date/Time”(Date/Heure)** → **Off”(Arrêt)** **“Date,” “Time”(Heure),** ou **“Date & Time”(Date&Heure)** → Retour ([↩]).

Pour imprimer à l'aide du réglage DPOF

Si l'imprimante est compatible avec le DPOF vous pouvez recourir au réglage DPOF. →page 102



- Si l'imprimante n'est pas reconnue, ou pour imprimer à nouveau après une impression directe à l'aide d'une imprimante, retirez le câble USB, sélectionnez **“PictBridge”** une nouvelle fois dans le menu, puis rebranchez le câble.
- L'option Date/heure d'impression peut ne pas être prise en charge par toutes les imprimantes. Renseignez-vous auprès du fabricant de votre imprimante. Tout réglage dans le menu **“Date/Time”(Date/Heure)** est impossible si l'imprimante ne prend pas en charge cette option.
- PictBridge™, marque déposée de la CIPA (Camera & Imaging Products Association), est un protocole de transfert d'images développé par Canon, Fuji, HP, Olympus, Seiko Epson et Sony.
- Utilisez le câble USB fourni avec le caméscope HD.
- Utilisez l'adaptateur CA pour votre caméscope DVD pendant l'impression directe de l'imprimante. Si vous éteignez votre caméscope HD au cours de l'impression, vous risquez d'endommager les données de votre support de stockage.
- Les films ne peuvent pas être imprimés.
- Vous pouvez paramétrer différentes options d'impression en fonction de l'imprimante. Veuillez vous reporter au manuel d'utilisation de l'imprimante pour plus de détails.
- Ne retirez pas le câble USB ou la carte mémoire pendant l'impression.
- Il est possible que vous ne puissiez pas imprimer les photos enregistrées sur d'autres périphériques.

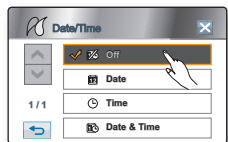
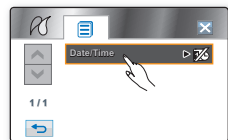

utilisation d'un ordinateur

Ce chapitre décrit la connexion du caméscope à un ordinateur à l'aide du câble USB.

Lisez ce chapitre avec attention afin de vous libérer du souci d'avoir à manipuler deux appareils en même temps.

VÉRIFICATION DE LA CONFIGURATION SYSTÈME REQUISE POUR VOTRE ORDINATEUR

Pour afficher vos enregistrements sur un ordinateur, vous devez d'abord vérifier votre type d'ordinateur. Un logiciel éditeur est stocké sur ce caméscope. Il suffit de connecter le caméscope à un ordinateur Windows à l'aide d'un câble USB pour exécuter le logiciel éditeur. L'application autorise la lecture, l'édition et le partage des enregistrements.

Si vous utilisez un ordinateur Windows

Raccordez votre caméscope à l'ordinateur à l'aide d'un câble USB.

- Le logiciel éditeur intégré Intelli-Studio s'exécute automatiquement sur l'ordinateur une fois que le caméscope est connecté à l'ordinateur Windows. (Lorsque vous spécifiez l'option "**PC Software: On**" (**Logiciel PC : Marche**)). ↪ page 88



Lisez ou modifiez vos enregistrements sur l'ordinateur à l'aide de l'application Intelli-studio. ↪ page 109



Vous pouvez également charger vos enregistrements sur YouTube ou un autre site Web à l'aide de l'application Intelli-Studio. ↪ page 110

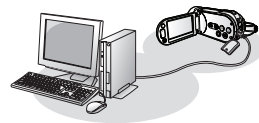

utilisation d'un ordinateur

TOUT CE QUE VOUS POUVEZ FAIRE AVEC UN ORDINATEUR WINDOWS

Vous pouvez profiter des opérations suivantes en connectant le caméscope à un ordinateur Windows via un câble USB.

Fonctions principales

- En utilisant le logiciel éditeur Intelli-Studio intégré à votre caméscope, vous avez la possibilité d'exécuter les opérations suivantes :
 - Lecture de vidéos ou de photos enregistrées. ↪page 109
 - Modification de vidéos ou de photos enregistrées. ↪page 109
 - Chargement de vidéos et de photos enregistrées sur YouTube. ↪page 110
- Vous pouvez transférer ou copier sur l'ordinateur les fichiers (vidéos et photos) sauvegardés sur le support de stockage. (Fonction Mémoire auxiliaire)↪page 112

Configuration système

Les conditions suivantes doivent être remplies pour utiliser le logiciel éditeur intégré (Intelli-Studio) :

Élément	Configuration requise
Système d'exploitation	Microsoft Windows XP SP2 ou Vista
Processeur	Intel® Core 2 Duo® 1,66 GHz minimum recommandé, AMD Athlon™ X2 Dual-Core 2,2 GHz minimum recommandé (Ordinateur de poche : Intel Core2 Duo 2,2 GHz ou AMD Athlon X2 Dual-Core 2,6 GHz ou supérieur recommandé)
RAM	1 Go minimum recommandé
Carte vidéo	nVIDIA Geforce 7600GT ou supérieure série Ati X1600 ou supérieure
Affichage	1024 x 768, couleur 16 bits minimum (1280 x 1024, couleur 32 bits recommandé)
USB	USB 2.0
DirectX	DirectX 9.0c ou version ultérieure



- Les configurations système mentionnées ci-dessus sont recommandées. Cependant, il n'est pas garanti que les opérations soient effectuées correctement, même sur des systèmes répondant aux exigences.
- Sur un ordinateur plus lent que ce qui est recommandé, la lecture vidéo risque de sauter des images et de fonctionner de façon imprévue.
- Lorsque la version de DirectX sur votre ordinateur est antérieure à 9.0c, il faut installer le programme avec la version 9.0c ou une version ultérieure.
- Il est recommandé de transférer les données de vidéo enregistrées vers l'ordinateur avant de lire ou d'éditer les données vidéo.
- Pour cela, un portable nécessite des exigences de système supérieures à celles d'un ordinateur de bureau.

UTILISATION DU PROGRAMME Intelli-Studio DE SAMSUNG

L'utilisation du programme Intelli-Studio intégré au caméscope vous permet de transférer des fichiers vidéo/photo sur l'ordinateur à des fins de modification. Le logiciel Intelli-Studio offre la méthode la plus adaptée pour gérer les fichiers vidéo/photo en utilisant une simple connexion à l'aide du câble USB entre le caméscope et votre ordinateur.

Étape 1. Raccordement du câble USB

1. Réglez **"USB Connect"** (Conn. USB) sur **"Mass Storage"** (Mémoire aux). ➔ page 89
2. Réglez **"PC Software"** (Logiciel PC) sur **"Off"** (Arrêt). ➔ page 88
3. Raccordez le caméscope HD à l'ordinateur à l'aide d'un câble USB.
 - Un nouvel écran de veille apparaît avec la fenêtre principale d'Intelli-studio.
 - En fonction de votre type d'ordinateur, la fenêtre correspondant au disque amovible peut ou non apparaître. Si vous ne voulez pas l'utiliser, sélectionnez "Cancel" (Annul.).
4. Cliquez sur **"Yes"** (Oui). La procédure de chargement est alors terminée et la fenêtre contextuelle suivante apparaît. Cliquez sur **"Yes"** (Oui) pour confirmer.

- Si vous ne voulez pas enregistrer de nouveau fichier, sélectionnez **"No"** (Non).



- Utilisez le câble USB fourni. (Fourni par Samsung)
- Ne tentez pas de forcer l'insertion ou l'extraction d'un câble USB sur une prise USB.
- Vérifiez la direction d'insertion de la prise USB avant de l'insérer.
- Nous vous conseillons d'utiliser l'adaptateur CA comme source d'alimentation plutôt que le bloc batterie.
- Lorsque le câble USB est connecté, la mise sous/hors tension du caméscope peut provoquer des dysfonctionnements sur l'ordinateur.
- Si vous déconnectez le câble USB de l'ordinateur ou du caméscope pendant le transfert de données, la transmission s'arrêtera et les données pourront être endommagées.
- Si vous branchez le câble USB sur un ordinateur via un hub USB ou si vous connectez simultanément le câble USB sur d'autres appareils USB, le caméscope pourra ne pas fonctionner correctement. Si cela se produit, retirez tous les périphériques USB de l'ordinateur et reconnectez le caméscope.
- Selon le type d'ordinateur utilisé, le programme Intelli-studio peut ne pas s'exécuter automatiquement. Le cas échéant, ouvrez le lecteur de CD-ROM contenant le programme Intelli-studio sous Poste de travail et exécutez iStudio.exe.
- Lorsqu'un câble USB est connecté, selon le programme d'application (par ex., EmoDio) installé sur votre ordinateur, le programme correspondant peut démarrer en premier.

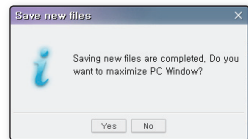
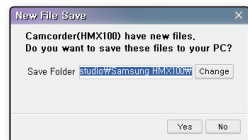

Débranchement du câble USB

Une fois le transfert des données terminé, veillez à débrancher le câble comme suit :

1. Cliquez sur l'icône "Retirer le périphérique en toute sécurité" sur la barre des tâches.
2. Sélectionnez "Périphérique de stockage de masse USB", puis cliquez sur "Arrêter".
3. Si la fenêtre "Arrêt d'un périphérique matériel" apparaît, cliquez sur "OK".
4. Débranchez le câble USB du caméscope et de l'ordinateur.



Étape 3. Lecture de vidéos (ou de photos)

- Vous pouvez correctement lire les enregistrements à l'aide de l'application Intelli-studio.
- 1. Exécutez le programme Intelli-Studio. → page 107
- 2. Cliquez sur le dossier souhaité pour afficher vos enregistrements.
 - Les vignettes vidéo (ou photo) apparaissent à l'écran, selon la source sélectionnée.
- 3. Sélectionnez la vidéo (ou la photo) que vous souhaitez lire, puis cliquez sur l'icône "Lecteur" située dans la partie inférieure de l'écran.
 - La lecture démarre et les commandes de lecture apparaissent.
 - Vous pouvez également double-cliquer sur la vignette vidéo (ou photo) pour lancer la lecture.



Les formats de fichier suivants sont pris en charge sous Intelli-studio :

- Formats vidéo : MP4 (Vidéo : H.264, Audio : AAC), WMV (WMV 7/8/9)
- Formats photo : JPG, GIF, BMP, PNG, TIFF

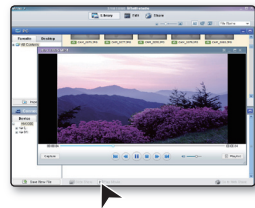

Étape 4. Édition de vidéos (ou de photos)

Intelli-Studio vous permet de modifier les vidéos et les photos de différentes manières.

- Sélectionnez la vidéo (ou la photo) que vous souhaitez éditer, puis cliquez sur l'icône "EDIT".

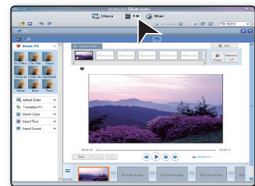



utilisation d'un ordinateur

Étape 5. Partage en ligne des images vidéo/photo

Partagez vos contenus avec le monde entier, en téléchargeant photos, diaporamas et vidéos directement sur un site Web à l'aide d'un simple clic.

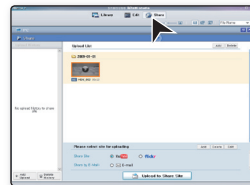
1. Cliquez sur **"SHARE"** dans le navigateur.
2. Cliquez sur **"Add"** (Ajouter) et déplacez la vidéo ou la photo par glisser-déposer dans la fenêtre de partage pour le chargement.
 - Le fichier sélectionné apparaît dans la fenêtre de partage.
3. Cliquez le site Web sur lequel vous voulez charger les fichiers.
 - Vous pouvez choisir "YouTube®", "papillotement®" ou le site Web spécifique que vous souhaitez définir pour la gestion de votre chargement.
4. Cliquez sur **"Télécharger sur le site de partage"** pour lancer le chargement.
 - Une fenêtre contextuelle apparaît qui vous demande de fournir votre ID et le mot de passe.
5. Entrez votre ID et le mot de passe pour y accéder.
 - L'accès au contenu de sites Web peut être limité, selon l'environnement d'accès Internet dont vous disposez.



 Pour plus d'informations sur l'utilisation de l'application Intelli-Studio, reportez-vous au guide de l'aide en cliquant sur **"Menu"** → **"Help"** (Aide).

Installation de l'application Intelli-studio sur l'ordinateur Windows.

- Lorsque l'application Intelli-studio est installée sur l'ordinateur Windows, elle s'exécute plus rapidement que si elle avait été lancée après la connexion du caméscope à l'ordinateur. En outre, l'application peut être mise à jour automatiquement et exploitée directement sur l'ordinateur Windows.
- L'application Intelli-studio peut être installée sur un ordinateur Windows comme suit : Cliquez sur **"Menu"** → **"Install Intelli-studio on PC"** sur l'écran de l'application Intelli-studio.

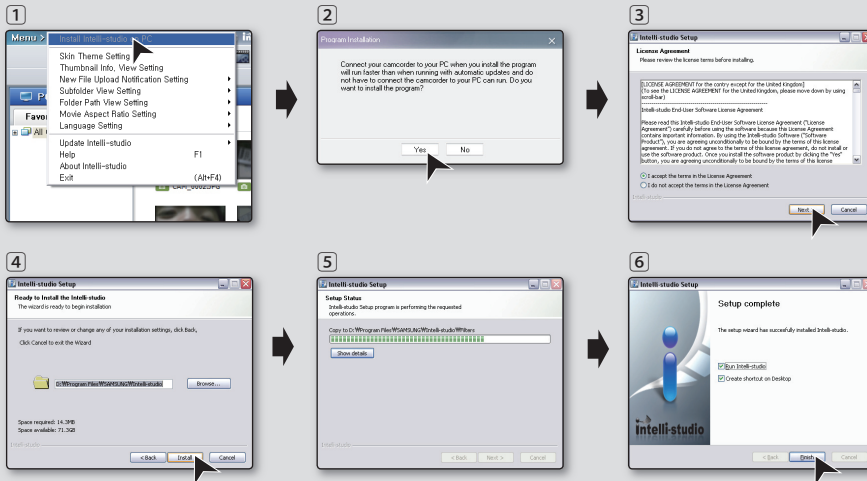

UTILISATION DU CAMÉSCOPE COMME PÉRIPHÉRIQUE DE STOCKAGE AMOVIBLE

Vous pouvez transférer ou copier des données enregistrées sur un ordinateur Windows en connectant le câble USB au caméscope.

Étape 1. Affichage du contenu du support de stockage

1. Réglez **“USB Connect” (Conn. USB)** sur **“Mass Storage” (Mémoire aux.)**. ➔page 89
2. Réglez **“PC Software” (Logiciel PC)** sur **“Off” (Arrêt)**. ➔page 88
3. Définissez le support de stockage convenable.
(HMX-H104BP/HMX-H105BP/HMX-H1052BP/HMX-H106SP/HMX-H1062SP uniquement) ➔page 27
(Si vous souhaitez enregistrer sur une carte mémoire, insérez-la maintenant.)
4. Raccordez le caméscope HD à l'ordinateur à l'aide du câble USB. ➔page 107
 - La fenêtre “Disque amovible” Ou “Samsung” apparaît à l'écran du PC après un moment.
 - Le disque amovible s'affiche lors de la connexion USB.
 - Sélectionnez “Ouvrir les dossiers pour afficher les fichiers à l'aide de Windows Explorer” et cliquez sur “OK.”
5. Les dossiers contenus dans le support de stockage apparaissent.
 - Différents types de fichiers sont stockés dans différents dossiers.

- 
- Si la fenêtre “Disque amovible” n'apparaît pas, confirmez le branchement (page 107) ou effectuez les opérations prescrites aux étapes 1 et 2.
 - Si le disque amovible ne s'affiche pas automatiquement, ouvrez le dossier du disque amovible à partir du Poste de travail.
 - Si le disque dur du caméscope connecté ne s'ouvre pas ou le menu contextuel qui apparaît lorsque vous cliquez sur le bouton droit de la souris (ouvrir ou parcourir) s'affiche avec des ruptures, votre ordinateur sera suspecté d'être contaminé par le virus Autorun. Installez un anti-virus ou mettez à jour votre système actuel à l'aide de sa version la plus récente.

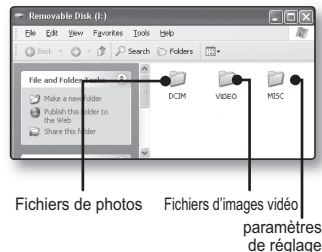
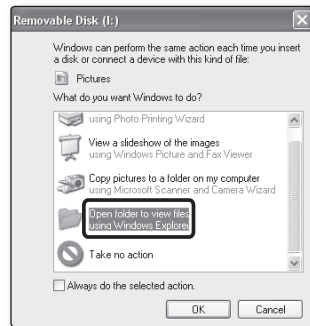

utilisation d'un ordinateur

Organisation des dossiers et fichiers du support de stockage

- La structure du dossier et du fichier pour le support de stockage se présente ainsi :
- Ne changez ni n'enlevez arbitrairement le nom du dossier ou du fichier. Il peut ne pas être lisible.
- La désignation du fichier suit DCF (Règle de conception pour le système de fichiers de l'appareil à mémoire).

Fichier vidéo (H.264) ①

- Les images vidéo de qualité HD (1920x1080 50i / 1280x720 50p) sont au format HDV_####.MP4.
- Les images vidéo de qualité SD sont au format SDV_####.MP4.
- Le numéro de fichier est automatiquement augmenté lorsqu'un nouveau fichier vidéo est créé.
- Le dossier numéroté 999 peut contenir jusqu'à 9999 fichiers créés.
- Au-delà de 999~1000 fichiers créés, un nouveau dossier est créé.

Fichier photo ②

- Comme dans le fichier vidéo, le numéro de fichier augmente automatiquement lorsqu'un nouveau fichier image est créé.
- Le nombre de fichier maximum autorisé est le même que dans le cas des fichiers images.
- Un nouveau dossier conserve les fichiers à partir de CAM_0001.JPG.
- Le nom du dossier augmente dans l'ordre de 100PHOTO → 101PHOTO etc.
- Le dossier numéroté 999 peut contenir jusqu'à 9999 fichiers créés. Au-delà de 999~1000 fichiers créés, un nouveau dossier est créé.

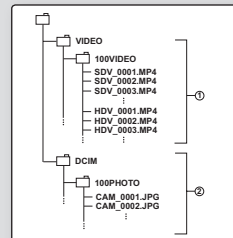

Format d'image

Image vidéo

- Les vidéos sont compressées au format H.264. L'extension du fichier est **".MP4"**.
- La taille de l'image est réglée sur 1920X1080(HD), 1280x720(HD) ou 720x576(SD). ↪ page 60

Photo

- Les photos sont compressées au format JPEG (Joint Photographic Experts Group). L'extension du fichier est **".JPG"**.
- La taille de l'image est réglée sur 2880x1620 ou 1920x1080. ↪ page 61



- Lorsque le 9999è fichier est créé dans le 999è dossier (par ex., le fichier HDV_9999.MP4 est créé dans le dossier 999VIDEO), un nouveau dossier ne peut plus être créé. Réglez **"File No."** (**N° fichier**) à **"Reset"** (**Réinitialiser**) à ce moment.
- Le nom du fichier vidéo enregistré par le caméscope ne doit pas être modifié car la lecture du fichier par le caméscope nécessite l'utilisation du dossier d'origine et le respect de l'attribution de nom conventionnelle.

Étape 2. Transfert des fichiers du caméscope vers votre ordinateur Windows

Vous pouvez copier les vidéo et les photos vers votre PC et les lire.

1. Exécutez la procédure dans "Affichage du contenu du support de stockage." ↪ page 112
 - Les dossiers contenus dans le support de stockage apparaissent.
2. Créez un nouveau dossier, entrez son nom, puis double-cliquez sur ledit dossier
3. Sélectionnez le dossier pour copier, puis faites-le cliquer et déposez-le dans le dossier de destination.
 - Le dossier est copié du support de stockage (carte mémoire (tous les modèles) ou mémoire intégrée) vers le PC.

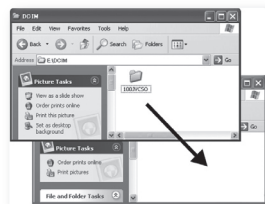
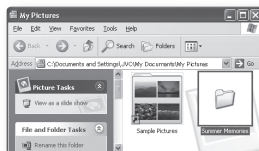

entretien & informations complémentaires

ENTRETIEN

Votre caméscope HD est un produit de conception supérieure qui doit de ce fait être traité avec beaucoup de dextérité. Les suggestions apportées ci-dessous vous aideront à bénéficier des garanties offertes et vous donneront la possibilité de bénéficier des avantages de ce produit pendant de nombreuses années.

- **Pour préserver votre caméscope HD, éteignez-le.**
 - Retirez la batterie et l'adaptateur CA. ↪ page 14,18
 - Retirez la carte mémoire. ↪ page 28

Précautions à observer pendant le stockage

- **Ne laissez pas le caméscope HD pendant longtemps dans un endroit où la température est très élevée :** La température qu'il fait à l'intérieur d'un véhicule ou d'un camion fermé peut devenir très élevée en saison chaude. Si vous le faites, l'appareil pourrait connaître des dysfonctionnements ou voir son étui endommagé. N'exposez pas le caméscope HD à la lumière directe du soleil, ni ne le mettez près d'une source de chaleur.
- **Ne pas conserver le caméscope HD dans un environnement où l'humidité est élevée ou dans un endroit poussiéreux :** La présence de la poussière dans le caméscope HD pourrait entraîner des dysfonctionnements. Si l'humidité est élevée, l'objectif pourrait être recouvert de moisissure, et le caméscope HD devenir inopérant. Il est conseillé de mettre le caméscope HD dans une boîte, avec un petit sac de silice lors de sa conservation dans un placard, etc.
- **Ne pas entreposer le caméscope HD dans un endroit exposé à des ondes magnétiques ou à des vibrations intenses :** Cela pourrait entraîner un dysfonctionnement.
- **Séparez la batterie du caméscope HD et la conservez dans un endroit frais :** Le fait de laisser la batterie reliée ou le fait de la stocker à une température élevée abrège sa durée de vie.

Nettoyage du caméscope HD

Avant de procéder au nettoyage, éteignez le caméscope HD, puis retirez le bloc batterie et l'adaptateur CA.

- **Pour nettoyer l'extérieur**
 - Nettoyez doucement avec un tissu doux et sec. N'appuyez pas trop fort lors du nettoyage ; frottez doucement la surface.
 - N'utilisez pas de benzène ni de solvant pour nettoyer le caméscope. Le revêtement extérieur de l'appareil pourrait en pâtir ou l'étui pourrait se détériorer.
- **Pour nettoyer l'écran LCD**
Nettoyez doucement avec un tissu doux et sec. Veillez à ne pas endommager le moniteur.
- **Pour nettoyer l'objectif**
Utilisez un souffleur d'air disponible en option pour éliminer la saleté et autres petits dépôts. N'essuyez pas l'objectif avec un chiffon ou avec vos doigts. Si nécessaire, nettoyez doucement avec un papier spécial.
 - La moisissure pourrait se constituer si l'objectif est laissé dans un état de saleté.
 - Si l'objectif semble trouble, éteignez le caméscope HD et attendez pendant une heure environ.

INFORMATIONS COMPLEMENTAIRES

Support de stockage

- **Veillez à suivre les instructions ci-dessous afin d'éviter de corrompre ou d'endommager vos données enregistrées.**
 - Ne pliez ni ne laissez tomber le support de stockage. Ne l'exposez pas non plus à une forte pression, ni à des chocs ou à des vibrations.
 - Ne projetez pas de l'eau sur le support de stockage.
 - Ne pas utiliser, remplacer, ou conserver le support de stockage dans des emplacements exposés à une forte électricité statique ou à un bruit électrique.
 - Ne pas arrêter l'alimentation du caméscope ou retirer la batterie ou l'adaptateur CA pendant l'enregistrement, la lecture, ou lors de l'accès au support de stockage.
 - Ne pas rapprocher le support de stockage des objets ayant un fort champ magnétique ou émettant de fortes ondes électromagnétiques.
 - Ne conservez pas le support de stockage dans des emplacements ayant une forte température ou une humidité élevée.
 - Ne touchez pas les pièces métalliques.
- **Copiez les fichiers enregistrés sur votre ordinateur. Samsung ne saurait en aucun cas être tenu pour responsable de la perte de données. (Il est recommandé de copier les données de votre PC vers d'autres supports pour stockage.)**
- **Un dysfonctionnement peut entraîner l'échec du support de stockage. Samsung n'offrira aucune compensation pour les données perdues.**
- **Consultez les pages 27-31 pour plus de détails.**

Ecran LCD

- **Pour éviter d'endommager l'écran LCD**
 - Ne pas l'appuyer trop fort ni le heurter contre un objet.
 - NE mettez le caméscope avec l'écran LCD sur la partie inférieure.
- **Pour en prolonger la durée de vie, éviter tout frottement avec un tissu dur.**
- **Prêtez attention aux phénomènes suivants en ce qui concerne l'utilisation de l'écran LCD. Des dysfonctionnements n'existent pas.**
 - Pendant l'utilisation de votre caméscope, la surface qui entoure l'écran LCD peut chauffer.
 - Si vous laissez votre appareil sous tension pendant longtemps, la surface qui entoure l'écran LCD devient chaude.

entretien & informations complémentaires

Blocs batterie

La batterie fournie est une batterie lithium-ion . Avant toute utilisation de la batterie fournie ou de toute autre batterie, assurez-vous d'avoir lu les précautions suivantes:

- **Pour éviter les risques**
 - NE brûlez pas.
 - NE court circuitiez pas les bornes. Pendant le transport, rangez la batterie dans un sac en plastique.
 - NE modifier ni ne démontez.
 - N'exposez pas la batterie aux températures excédant 60°C (140°F), dans la mesure où ceci peut amener la batterie à surchauffer, à exploser ou à prendre feu.
- **Pour éviter tout dommage et prolonger la durée de vie**
 - Evitez d'exposer votre produit à un choc inutile.
 - Chargez dans un environnement où les températures se trouvent dans les tolérances affichées dans la charte ci-dessous.
Il s'agit ici d'une batterie à réaction chimique des températures de refroidissement entravent la réaction chimique, pendant que les températures plus chaudes empêchent d'obtenir une charge complète.
 - Conservez au frais, au sec. Une exposition prolongée à des températures élevées augmentera la décharge naturelle et écourtera la durée de vie.
 - Chargez complètement le bloc batterie au moins tous les 6 mois lorsque vous le conservez pendant longtemps.
 - Retirez le bloc batterie du caméscope lorsqu'il est inutilisé car ces composants peuvent consommer de l'énergie même lorsqu'ils sont éteints.



- Il est conseillé d'utiliser uniquement des batteries de marque **Samsung** dans ce caméscope. Si vous utilisez des batteries-**Samsung** non génériques vous courez le risque d'endommager le circuit de charge interne.
- Il est tout à fait normal que le bloc batterie soit chaud après la charge ou après utilisation.
- **Plage de température**
Chargement: 10°C à 35°C (10,00°C à 35,00°C)/Fonctionnement normal: 0°C à 40°C (32°F à 104°F)
Stockage: -20°C à 60°C (-4°F à 132°F)
- Plus la température est basse, plus il faut de temps pour la recharge.
- Reportez-vous aux pages 17-18 pour les détails.

Charge de la pile interne rechargeable

Votre caméscope a une batterie rechargeable préinstallée qui permet à votre appareil de retenir la date, l'heure, et les autres paramètres même lorsque cet appareil est éteint. La batterie rechargeable préinstallée est toujours chargée pendant que votre caméscope reste branché à la prise murale via l'adaptateur CA ou pendant que le bloc batterie est fixé. La batterie rechargeable sera entièrement déchargée dans près de 6 mois si vous n'utilisez pas du tout votre caméscope. Utilisez votre caméscope après avoir chargé la batterie rechargeable préinstallée.

Cependant, même si la batterie rechargeable préinstallée n'est pas chargée, le fonctionnement du caméscope n'en sera pas affecté tant que vous n'enregistrez pas la date.

UTILISATION DE VOTRE CAMÉSCOPE HD A L'ETRANGER

- **Chaque pays ou zone géographique possède ses propres normes électriques et codes de couleurs.**
- **Avant d'utiliser votre caméscope HD à l'étranger, vérifiez les points suivants.**
- **Sources d'alimentation**

L'adaptateur CA fourni comprend une sélection de tension automatique dans la gamme CA de 100 V à 240 V. Vous pouvez utiliser votre caméscope HD dans n'importe quel pays/région à l'aide de l'adaptateur CA fourni dans la gamme CA 100 V à 240 V, 50/60 Hz.

Utilisez si nécessaire un raccord de prise CA acheté dans le commerce selon la forme de la prise murale locale.

- **Visualisation d'images enregistrées en résolution HD (haute définition)**
Dans les pays/régions où la résolution 1080/50i est prise en charge, l'affichage des images avec la même résolution HD (haute définition) que celle des images enregistrées est possible. Votre téléviseur (ou écran) doit être basé sur le système PAL et compatible 1080/50i avec un câble de connexion HDMI ou Composant.
- **Affichage des images enregistrées avec une résolution SD (définition standard)**
Pour afficher les images enregistrées avec une résolution d'image SD (définition standard), vous devez disposer d'un téléviseur basé sur le système PAL, doté de prises d'entrée Audio/vidéo, Composant ou HDMI ainsi que d'un câble HDMI ou d'un câble Composant/AV connecté.
- **Votre caméscope est basé sur le système PAL.**
Votre caméscope est un dispositif basé sur le système PAL.
Si vous souhaitez visionner vos enregistrements sur un téléviseur ou les copier sur un périphérique externe, celui-ci devra être un moniteur TV basé sur le système PAL ou un périphérique externe muni de prises audio/vidéo appropriées. Sinon, vous devrez peut-être recourir à une carte de transcodage vidéo distincte (convertisseur au format PAL-NTSC).



Le transcodeur de format n'est pas fourni par Samsung.

Pays et régions compatibles PAL

Australie, Autriche, Belgique, Bulgarie, Chine, CEI, République Tchèque, Danemark, Egypte, Finlande, France, Allemagne, Grèce, Grande-Bretagne, Hollande, Hong Kong, Hongrie, Inde, Iran, Irak, Koweït, Libye, Malaisie, Maurice, Roumanie, Arabie Saoudite, Singapour, République slovaque, Suède, Suisse, Syrie, Thaïlande, Tunisie, etc.

Pays et régions compatibles NTSC

Amérique centrale, Bahamas, Canada, Corée, Etats-Unis d'Amérique, Japon, Mexique, Philippines, Taiwan, etc.



Vous pouvez enregistrer avec votre caméscope HD et visualiser des images sur l'écran LCD n'importe où dans le monde.

dépannage

DEPANNAGE





Avant de contacter le centre de service technique agréé Samsung, effectuez les vérifications élémentaires suivantes. Vous pourrez ainsi vous épargner un appel inutile.





Témoins et messages d'avertissement

Blocbatterie

Message	Icône	Donne les informations suivantes...	Opérations à effectuer
Low Battery (Batterie faible)	-	Le bloc-batterie est presque déchargé.	<ul style="list-style-type: none">Remplacez avec une batterie chargée ou connectez l'adaptateur.

Support de stockage

Message	Icône	Donne les informations suivantes...	Opérations à effectuer
Memory full (Mémoire Pleine)		Espace disque insuffisant pour enregistrer dans la mémoire intégrée.	<ul style="list-style-type: none">Supprimez les fichiers inutiles dans la mémoire intégrée.Effectuez une récupération des fichiers vers votre ordinateur ou vers un autre support de stockage et supprimez les fichiers.Utilisez une carte mémoire.
Insert Card (Insérer carte)		Aucune carte mémoire n'est insérée dans la fente prévue à cet effet.	<ul style="list-style-type: none">Insérez une carte mémoire.Utilisation de la carte mémoire.
Card Full (Carte pleine)		Espace disque insuffisant pour enregistrer dans la carte mémoire.	<ul style="list-style-type: none">Supprimez les fichiers inutiles sur la carte mémoire.Effectuez une récupération des fichiers vers votre ordinateur ou vers un autre support de stockage et supprimez les fichiers.Utilisation de la mémoire intégrée.Changez la carte mémoire en une autre qui dispose de plus d'espace libre.
Card Locked (Carte verrouillée)		Le volet de protection en écriture sur la carte SD ou SDHC a été positionné sur Verrouillage.	<ul style="list-style-type: none">Désactivez le volet de protection en écriture.

Message	Icône	Donne les informations suivantes...	Opérations à effectuer
Unknown Error (Erreur inconnue)	-	La carte mémoire ne peut pas être reconnue en cas d'affichage des messages "Card Error" (Erreur carte), "Not Formatted Card" (Carte non formatée) ou "Not Supported Card" (Carte non pr. en ch.).	<ul style="list-style-type: none"> Insérez une carte mémoire appropriée disposant d'un format de fichiers pris en charge.
Card Error (Erreur carte)		La carte mémoire connaît quelques problèmes et ne peut être reconnue.	<ul style="list-style-type: none"> Changez la carte mémoire en une nouvelle.
Not Formatted (Non formaté)		La carte mémoire n'est pas formatée.	<ul style="list-style-type: none"> Formatez la carte mémoire à l'aide de l'élément du menu.
Not Supported Format (Format non supporté)		Le format d'image n'est pas pris en charge par ce caméscope. Les images ont été enregistrées sous un format différent à partir d'un autre appareil.	<ul style="list-style-type: none"> Le format d'image n'est pas pris en charge. Vérifiez le format de fichier pris en charge. ➤ page 82 Formatez la carte mémoire à l'aide de la commande du menu.
Not Supported Card (Carte non prise en charge)		La carte mémoire n'est pas prise en charge dans ce caméscope.	<ul style="list-style-type: none"> Changez la carte mémoire et utilisez celle qui vous a été recommandée.
Low speed card. Please record a lower Resolution. (Vitesse écriture carte lente. Sélectionnez qualité enregistrement inférieur.)	-	La carte mémoire n'est pas assez performante pour effectuer l'enregistrement.	<ul style="list-style-type: none"> Enregistrez la vidéo à faible qualité. Utilisez une carte mémoire plus performante. ➤ page 28

Enregistrement

Message	Icône	Donne les informations suivantes...	Opérations à effectuer
Write Error (Erreur d'écriture.)	-	Quelques problèmes surviennent pendant l'écriture des données au support de stockage.	<ul style="list-style-type: none"> Formatez le support de stockage à l'aide de l'élément du menu après avoir sauvegardé vos fichiers importants dans un ordinateur ou dans un autre support de stockage.
Release the EASY Q (Relâcher Easy Q.)	-	Vous ne pouvez pas faire fonctionner certaines fonctions manuellement lorsque EASY.Q est activé.	<ul style="list-style-type: none"> Désactivez la fonction EASY.Q.
Recovering Data... (Récupération des données...)	-	Le fichier n'a pas été correctement créé.	<ul style="list-style-type: none"> Attendez que la récupération des données soit terminée. N'éteignez jamais votre appareil ni n'éjectez la carte mémoire pendant l'enregistrement.
Activate remote control. (Activer télécommande)		La fonction Télécommande était réglée sur Off.	<ul style="list-style-type: none"> Réglez la fonction "Remote" (Télécommande) à la position "On" (Marche).
Number of video files is full. Cannot record video. (Nb maxi de fich. vidéo atteint. Enr. imposs.)	-	Les dossiers et fichiers ont atteint leur limite et il vous est impossible d'enregistrer.	<ul style="list-style-type: none"> Réglez l'option "File No." (N° fichier) sur "Reset" (Réinitialiser) et formatez le support de stockage.
Number of video files is full. Cannot take a photo. (Nb maxi de fich. photo atteint. Photo imposs.)	-	Les dossiers et fichiers ont atteint leur limite et il vous est impossible de prendre une photo.	<ul style="list-style-type: none"> Réglez l'option "File No." (N° fichier) sur "Reset" (Réinitialiser) et formatez le support de stockage.

dépannage

Lecture

Message	Icône	Donne les informations suivantes...	Opérations à effectuer
Not enough free space in Memory.* (Espace dispo insuffisant dans mémoire.)	-	Les fonctions d'édition ne peuvent être effectuées car l'espace disponible de la mémoire intégrée n'est pas suffisant.	<ul style="list-style-type: none">• Supprimez les fichiers inutiles sur le support de stockage.• Effectuez une récupération des fichiers vers votre ordinateur ou vers un autre support de stockage et supprimez les fichiers.
Not enough free space in Card. (Espace dispo insuffisant sur la carte.)	-	Les fonctions d'édition ne peuvent être effectuées car l'espace disponible de la carte mémoire n'est pas suffisant.	<ul style="list-style-type: none">• Supprimez les fichiers inutiles sur le support de stockage.• Effectuez une récupération des fichiers vers votre ordinateur ou vers un autre support de stockage et supprimez les fichiers.
Read Error (Erreur de lecture)	-	Quelques problèmes surviennent pendant la lecture des données du support de stockage.	<ul style="list-style-type: none">• Formatez le support de stockage à l'aide de l'élément du menu après avoir sauvegardé vos fichiers importants dans un ordinateur ou dans un autre support de stockage.

USB

Message	Icône	Donne les informations suivantes...	Opérations à effectuer
Fail Printer Connecting (Echec connexion impr.)	-	Quelques problèmes se produisent lors du branchement de l'interface USB à l'imprimante.	<ul style="list-style-type: none">• Vérifiez le câble USB.• Essayez à nouveau la procédure de branchement tel que recommandée.• Réglez la fonction "USB connect"(Conn. USB) à Imprimante "Mass Storage."(Mémoire aux.).
Fail USB Connecting (Echec connexion USB)	-	Quelques problèmes se produisent lors du branchement de l'interface USB à l'ordinateur.	<ul style="list-style-type: none">• Vérifiez le câble USB.• Essayez à nouveau la procédure de branchement tel que recommandée.• Réglez la fonction "USB connect"(Conn. USB) à "PictBridge."
Ink Error (Erreur encre)	-	La cartouche d'encre connaît quelques problèmes.	<ul style="list-style-type: none">• Vérifiez la cartouche d'encre.• Installez une nouvelle cartouche d'encre.
Paper Error (Erreur papier)	-	Le papier connaît quelques problèmes.	<ul style="list-style-type: none">• Vérifiez la quantité de papier dans l'imprimante. S'il n'y en pas, insérez-en.

Message	icône	Donne les informations suivantes...	Opérations à effectuer
File Error (Erreur fichier)	-	Le fichier connaît quelques problèmes.	<ul style="list-style-type: none"> Le caméscope HD ne prend pas en charge ce format de fichier. Essayez un autre fichier enregistré sur votre caméscope HD
Printer Error (Erreur imprimante)	-	L'imprimante connaît quelques problèmes.	<ul style="list-style-type: none"> Eteignez et rallumez l'imprimante. Contactez le service après-vente.
Print Error (Erreur impression)	-	Certains problèmes surviennent pendant l'impression.	<ul style="list-style-type: none"> Ne retirez pas la source d'alimentation ni n'éjectez la carte mémoire pendant l'impression.



ATTENTION

En cas de condensation, attendez un moment avant d'utiliser l'appareil.

- Comment se forme la condensation ?

De la condensation se dépose sur le caméscope HD si celui-ci est soumis à une grande différence de température. La condensation se forme sur la partie externe et interne de l'objectif du caméscope DVD et sur l'objectif de réflexion. Lorsque ce phénomène se produit, il peut entraîner un dysfonctionnement de l'appareil ou endommager ce dernier si vous le maintenez allumé alors qu'il est humide.

- Que faire ?

Eteignez l'appareil après en avoir retiré la batterie et placez-le dans un endroit sec pendant 1 à 2 heures avant de le réutiliser.

- A quel moment le phénomène de condensation se produit-il ?

Le phénomène de condensation se produit lorsque vous déplacez l'appareil dans un endroit plus chaud que le précédent ou si vous l'utilisez soudainement dans un lieu chaud.

- Lorsque vous enregistrez une scène à l'extérieur en hiver et que vous passez à l'intérieur.

- Lorsque vous enregistrez une scène à l'extérieur par temps chaud après avoir utilisé l'appareil à l'intérieur ou dans une voiture climatisée.

Remarque avant tout envoi du caméscope pour réparation.

- Si ces instructions n'apportent aucune solution à votre problème, contactez le centre de service technique agréé Samsung le plus proche.

- Selon le problème, la mémoire interne peut avoir à être initialisée ou remplacée et les données vont être supprimées. Assurez-vous de sauvegarder les données sur votre PC avant de faire réparer votre caméscope. Samsung ne saurait être tenu responsable de la perte de vos données.

dépannage

- ✪ Si ces instructions n'apportent aucune solution à votre problème, contactez le centre de service technique agréé Samsung le plus proche.

Symptômes et solutions

Alimentation

Problème	Explication/solution
Le caméscope HD ne s'active pas.	<ul style="list-style-type: none">• La batterie peut ne pas être installée sur votre caméscope HD. Insérez le bloc batterie dans le caméscope HD.• La batterie insérée peut être déchargée. Rechargez la batterie ou changez-la.• Si vous utilisez un adaptateur CA, assurez-vous que celui-ci est correctement branché à la prise murale.
L'appareil s'éteint automatiquement.	<ul style="list-style-type: none">• “Auto Power Off”(Arrêt automatique) est-il réglé à “5 Min”? Si aucun bouton n'est appuyé pendant environ 5 minutes, le caméscope HD s'éteint automatiquement “Auto Power Off”(Arrêt automatique). Pour désactiver cette option, changez le réglage de “Auto Power Off”(Arrêt automatique) à “Off” (Arrêt). ➔ page 87• La batterie est presque épuisée. Rechargez la batterie ou changez-la.
Impossible d'éteindre l'appareil.	<ul style="list-style-type: none">• Retirez la batterie ou débranchez l'adaptateur CA, puis branchez la prise d'alimentation une nouvelle fois à votre caméscope avant de l'allumer.
Le bloc-batterie est rapidement déchargé.	<ul style="list-style-type: none">• La température est trop basse.• Le bloc-batterie n'est pas entièrement chargé. Chargez la batterie à nouveau.• Le bloc-batterie est en fin de vie et ne peut être rechargé. Utilisez une autre batterie.

Affichage

Problème	Explication / solution
L'écran du téléviseur ou le LCD affiche des images déformées ou comporte des bandes aux extrémités supérieures/inférieures ou gauche/droite.	<ul style="list-style-type: none">Ce cas de figure peut se produire lors de l'enregistrement ou de l'affichage des images de type 16:9-ratio sur un téléviseur de type 4:3-ratio, ou vice-versa. Pour plus de détails, reportez-vous aux caractéristiques d'affichage. ➔ page 51
Une image inconnue apparaît à l'écran LCD.	<ul style="list-style-type: none">Le caméscope HD est en mode Démo Si vous ne voulez pas voir d'image en Démo, changez le réglage "Demo"(Démonstration) à "Off" (Arrêt). ➔ page 92
Un voyant inconnu apparaît à l'écran.	<ul style="list-style-type: none">Un message ou témoin d'avertissement apparaît à l'écran. ➔pages 119-122
L'image rémanente reste à l'écran.	<ul style="list-style-type: none">Cette éventualité se produit si vous débranchez l'adaptateur CA ou retirez la batterie avant d'éteindre l'appareil.
L'image apparaît sombre sur l'écran LCD.	<ul style="list-style-type: none">La luminosité est trop importante. Réglez la luminosité et l'angle de l'écran LCD.

Enregistrement

Problème	Explication/solution
Le fait d'appuyer sur le bouton d'enregistrement Marche/Arrêt ne démarre pas l'enregistrement.	<ul style="list-style-type: none">Appuyez sur le bouton MODE pour régler le mode Enregistrement. ➔ page 20Espace mémoire insuffisant pour enregistrer sur le support de stockage.Vérifiez si la carte mémoire n'est pas insérée ou si le volet de protection en écriture est réglé sur Verrouillage.
La durée réelle de l'enregistrement est inférieure à la durée d'enregistrement estimée.	<ul style="list-style-type: none">La durée d'enregistrement estimée est calculée par certaines références.Lorsque vous enregistrez un objet qui se déplace rapidement, la durée actuelle d'enregistrement peut être réduite.
L'enregistrement s'arrête automatiquement.	<ul style="list-style-type: none">Pas d'espace disponible pour plus d'enregistrement sur le support de stockage. Effectuez la sauvegarde de vos fichiers importants dans le PC et formatez le support de stockage ou supprimez les fichiers inutiles.Si vous enregistrez ou supprimez fréquemment des fichiers la performance du support de stockage sera détériorée. Dans ces conditions, formatez à nouveau le support de stockage.Si vous utilisez la carte mémoire avec une vitesse d'écriture faible, le caméscope HD arrête automatiquement d'enregistrer les images vidéo. Ensuite, le message correspondant apparaît à l'écran LCD.

dépannage

Problème	Explication/solution
Lors de l'enregistrement d'un sujet éclairé par une lumière vive, une ligne verticale apparaît.	<ul style="list-style-type: none">• Il ne s'agit pas d'un dysfonctionnement.
Lorsque l'écran est exposé à la lumière directe du soleil pendant l'enregistrement, l'écran devient rouge ou noir pendant un instant.	<ul style="list-style-type: none">• Il ne s'agit pas d'un dysfonctionnement.
Pendant l'enregistrement, la date/heure n'apparaît pas.	<ul style="list-style-type: none">• L'option "Date/Time Display"(Aff. Date/Heure) est réglée à "Off" (Arrêt). Réglez l'option "Date/Time Display"(Aff. Date/Heure) à Activé. ↪ page 85
Vous ne pouvez pas enregistrer une image.	<ul style="list-style-type: none">• Spécifiez votre caméscope HD en mode Enregistrement. ↪ page 20• Retirez le verrouillage sur le volet de protection en écriture de la carte mémoire le cas échéant.• Le support de stockage est plein. Utilisez une nouvelle carte mémoire ou formatez le support de stockage. ↪ page 82• Ou supprimez les images inutiles. ↪ page 100
Le bruit de l'obturateur ne se fait pas entendre lorsque vous enregistrez une photo.	<ul style="list-style-type: none">• Réglez "Shutter Sound"(Son obturateur) Activé à "On" (Marche).
Le signal sonore ne se fait pas entendre.	<ul style="list-style-type: none">• Réglez "Beep Sound"(Signal sonore) à "On" (Marche).• Le bip sonore est temporairement désactivé pendant l'enregistrement de la vidéo.
Il existe une différence de temps entre le point où vous appuyez sur le bouton d'enregistrement Marche/Arrêt et celui sur lequel le film enregistré commence/s'arrête.	<ul style="list-style-type: none">• Sur votre caméscope, il peut y avoir un petit retard entre le point lorsque vous appuyez sur le bouton d'enregistrement Marche/Arrêt et le véritable point où le film enregistré commence/s'arrête. Il ne s'agit pas ici d'une erreur.

Support de stockage

Problème	Explication/solution
Les fonctions de la carte mémoire ne sont pas accessibles.	<ul style="list-style-type: none">• Insérez une carte mémoire dans votre caméscope. ➔ page 28• Si vous utilisez une carte mémoire formatée sur un ordinateur, formatez-la à nouveau sur votre caméscope. ➔ page 82
Impossible de supprimer l'image.	<ul style="list-style-type: none">• Retirez le verrouillage sur le volet de protection en écriture de la carte mémoire (carte mémoire SDHC) le cas échéant. ➔ page 30• Impossible de déplacer ou de supprimer les images protégées. Retirez la protection de l'image sur le périphérique. ➔ page 99
Impossible de formater la carte mémoire.	<ul style="list-style-type: none">• Retirez le verrouillage sur le volet de protection en écriture de la carte mémoire (carte mémoire SDHC) le cas échéant. ➔ page 30• La carte mémoire n'est pas prise en charge par votre caméscope ou la carte rencontre quelques problèmes
Le nom du fichier de données n'est pas indiqué correctement.	<ul style="list-style-type: none">• Le fichier peut être corrompu.• Le format de fichier n'est pas pris en charge par votre caméscope HD.• Si l'organisation du répertoire respecte la norme universelle, seul le nom du fichier s'affiche.

Réglage de l'image pendant l'enregistrement

Problème	Explication/solution
La mise au point ne se fait pas automatiquement.	<ul style="list-style-type: none">• Réglez "Focus" (Mise au point) sur "Auto." ➔ page 69• Les conditions d'enregistrement ne sont pas convenables pour la mise au point automatique. La mise au point se fait manuellement. ➔ page 69• La surface de la lentille est poussiéreuse. Nettoyez-la lentille et vérifiez-en la mise au point.• L'enregistrement est effectué dans un endroit sombre. Allumez pour éclairer l'endroit.
L'image affichée est trop lumineuse, clignote ou change de couleur.	<ul style="list-style-type: none">• Ce cas de figure s'observe lors de l'enregistrement des images sous une lampe à lumière ultraviolette, la lampe à sodium, ou la lampe à mercure. Annulez "iSCENE" pour éviter ou minimiser ce phénomène. ➔ page 59
L'équilibrage des couleurs de l'image n'est pas naturel.	<ul style="list-style-type: none">• Un réglage de la balance des blancs est requis. Réglez à la bonne "White Balance" (Bal. blancs). ➔ page 62
Le sujet qui passe très vite par l'image paraît déformé.	<ul style="list-style-type: none">• Il s'agit du phénomène de focal. Il ne s'agit pas d'un dysfonctionnement ; En raison de la façon dont le dispositif d'images (capteur CMOS) lit les signaux vidéo, le sujet qui passe rapidement par l'image peut paraître déformée, suivant les conditions d'enregistrement .

dépannage

Lecture sur votre caméscope HD

Problème	Explication/solution
En utilisant la fonction de lecture (Lecture/ Pause), la lecture ne commence pas.	<ul style="list-style-type: none">• Les fichiers vidéos enregistrés à l'aide d'un autre appareil peuvent ne pas être lus sur votre caméscope HD.• Vérifiez la compatibilité de la carte mémoire. ↪page 30
Les photos enregistrées sur un support de stockage ne s'affichent pas dans leur taille réelle.	<ul style="list-style-type: none">• Les photos enregistrées sur les autres supports peuvent ne pas apparaître dans leur taille réelle. Il ne s'agit pas ici d'une erreur.
La lecture s'est interrompue de façon imprévue.	<ul style="list-style-type: none">• Vérifiez si l'adaptateur CA ou si le bloc batterie est correctement connecté et en sécurité.

Lecture sur d'autres périphériques (TV, etc.)

Problème	Explication / solution
Impossible d'afficher l'image ou d'entendre le son en provenance de l'appareil branché.	<ul style="list-style-type: none">• Raccordez la ligne audio du Composant/AV à votre caméscope ou au périphérique connecté (téléviseur, enregistreur HD, etc.).• Le câble de connexion (HDMI, câble Composant/AV, etc.) n'est pas correctement branché. Veillez à ce que le câble de raccordement est bien branché dans la bonne prise. ↪pages 48-50• Ce caméscope HD fournit le câble Composant/AV deux en un adapté à la finalité des câbles Composant et AV. Par conséquent, lors de l'utilisation du câble Composant/AV, vous devez vérifier la méthode appropriée pour la sortie du téléviseur en réglant le menu "Analogue TV Out" (Sortie TV analogique). ↪page 89
L'image apparaît déformée sur le téléviseur.	<ul style="list-style-type: none">• Ce phénomène est causé par la connexion à un téléviseur au format 4:3.
Vous ne pouvez pas afficher l'image ou entendre le son à partir d'un téléviseur à l'aide du câble HDMI.	<ul style="list-style-type: none">• Les images ne proviennent pas du port HDMI, si le contenu protégé par le droit d'auteur est contenu dans l'image.

Branchement/Doublage avec les autres périphériques (enregistreur, PC, imprimante, etc)

Problème	Explication/solution
Vous ne pouvez ajouter de bande son correctement à l'aide du câble HDMI.	<ul style="list-style-type: none">• Vous ne pouvez ajouter de bande image correctement à l'aide du câble HDMI.
Vous ne pouvez pas ajouter correctement une bande son en utilisant le câble Composant/AV (Vidéo, Audio G/D).	<ul style="list-style-type: none">• Le câble Composant/AV (Vidéo, Audio G/D) n'est pas correctement connecté. Veillez à ce que le câble Composant/AV (Vidéo, Audio G/D) soit connecté à la prise appropriée, c.-à-d. à la prise d'entrée de l'appareil utilisé pour l'ajout de la bande son aux images provenant de votre caméscope. ➔ page 52• Ce caméscope HD fournit le câble Composant/AV deux en un adapté à la finalité des câbles Composant et AV. Par conséquent, lors de l'utilisation du câble Composant/AV, vous devez vérifier la méthode appropriée pour la sortie du téléviseur en réglant le menu "Analogue TV Out" (Sortie TV analogique). ➔ page 89
Impossible de faire des impressions à l'aide de l'imprimante PictBridge.	<ul style="list-style-type: none">• Il se peut que votre imprimante n'imprime pas les images éditées sur un ordinateur ou enregistrées à l'aide d'autres appareils. Il ne s'agit pas ici d'une erreur.

Branchement à un ordinateur

Problème	Explication/solution
L'ordinateur ne reconnaît pas votre caméscope HD.	<ul style="list-style-type: none">• Débranchez le câble USB de l'ordinateur et du caméscope, redémarrez l'ordinateur, puis rebranchez-les correctement.
Impossible de bien lire un fichier vidéo sur un PC.	<ul style="list-style-type: none">• Un codec vidéo est nécessaire à la lecture du fichier enregistré sur votre caméscope HD. Installez ou exécutez le logiciel éditeur intégré (Intelli-studio). ➔ pages 109-111• Veillez à insérer le connecteur dans la bonne direction, et branchez fermement le câble USB au port prévu à cet effet.• Débranchez le câble de l'ordinateur et du caméscope, puis redémarrez l'ordinateur. Rebranchez-le ensuite correctement.• Pour lire un fichier vidéo HD, il faut un ordinateur doté de meilleures spécifications. Trouvez un ordinateur répondant aux spécifications recommandées. ➔ page 106
Intelli-studio ne fonctionne pas correctement.	<ul style="list-style-type: none">• Quittez l'application Intelli-studio et redémarrez l'ordinateur Windows.• Le logiciel "Intelli-studio" intégré à votre caméscope est incompatible avec Macintosh.• Réglez "PC Software" (Logiciel PC) sur "On" (Mar) dans le menu Réglages. ➔ page 88• Selon le type d'ordinateur utilisé, le programme Intelli-studio peut ne pas s'exécuter automatiquement. Le cas échéant, ouvrez le lecteur de CD-ROM contenant le programme Intelli-studio sous Poste de travail et exécutez iStudio.exe.

dépannage

Problème	Explication/solution
L'image ou le son en provenance de votre caméscope n'est pas bien lu sur votre ordinateur.	<ul style="list-style-type: none">• La lecture vidéo ou audio peut s'arrêter temporairement suivant l'ordinateur que vous utilisez. Le film ou le son copié sur votre ordinateur n'est pas affecté.• Si votre caméscope est branché à un ordinateur qui ne prend pas en charge un USB à haut débit (USB2.0), les images ou le son peuvent ne pas être lus correctement. Les images et le son copiés sur votre ordinateur ne sont pas affectés.
L'écran de lecture est en mode pause ou est déformé.	<ul style="list-style-type: none">• Vérifiez la configuration système requise pour lire un film. ↪ page 106• Quittez les autres applications s'exécutant sur l'ordinateur.• Si vous lisez un film enregistré sur votre caméscope connecté à un ordinateur, l'image peut ne pas bien s'afficher, selon la vitesse de transfert. Veuillez copier le fichier vers votre PC puis, lisez-le.

Opérations générales

Problème	Explication/solution
La date et l'heure sont incorrectes.	<ul style="list-style-type: none">• Le caméscope est-il resté non utilisé pendant longtemps? La batterie rechargeable de secours du caméscope est peut être déchargée. ↪ page 26
Le caméscope ne s'allume pas, ou ne fonctionne pas lorsque vous appuyez sur un bouton.	<ul style="list-style-type: none">• Retirez la batterie ou débranchez l'adaptateur CA, puis branchez la prise d'alimentation une nouvelle fois à votre caméscope avant de l'allumer.
Le cache-objectif n'est pas fermé, même lorsque l'appareil est hors tension.	<ul style="list-style-type: none">• Le cache-objectif ne se fermera pas si la mise hors tension n'est pas effectuée via le bouton Alimentation (⏻). Pour éteindre l'appareil, appuyez sur le bouton Alimentation (⏻) pendant environ 1 seconde.

Menu

Problème	Explication/solution	
Les éléments de menu deviennent gris.	<ul style="list-style-type: none"> Impossible de sélectionner les éléments gris dans le mode actuel enregistrement/ lecture. Le menu, le menu rapide et le bouton Flash (⚡) sont inaccessibles en mode EASY Q. Les fonctions suivantes ne peuvent pas être utilisées durant l'enregistrement : “Video Resolution (Résolution vidéo),” “Video Quality (Qualité vidéo),” “Photo Resolution (Résolution photo),” “Photo Sharpness (Netteté photo),” “Fader (Fondu),” “Cont. Shot (Prise en rafale),” “Digital Zoom (Zoom numér.),” “Self Timer (Ret. auto),” “Time Lapse REC (Enr par interv),” “Storage Type (Q.MENU) (Type stockage).” Il existe certaines fonctions impossible à activer simultanément. La liste suivante montre des exemples de combinaisons impraticables de fonctions et d'éléments de menu. 	
	Utilisation impossible	En raison des réglages suivants
	“iSCENE”	“Aperture : Manual (Ouverture:Manuel)” “iSCENE”
	Manual Aperture (Ouvert Manuel)	“Shutter : Manual (Obturateur:Manuel)” “iSCENE (except Manual)”
	Manual Shutter (Obtur Manuel)	“Aperture : Manual (Ouverture:Manuel)” “iSCENE”
	“Fader” (Fondu) “Video Resolution (Résolution vidéo),” “Video Quality (Qualité vidéo),”	“Time Lapse REC (Enr par interv)”

caractéristiques techniques

Nom du modèle : HMX-H100P/HMX-H1000P/HMX-H104BP/HMX-H105BP/HMX-H1052BP/HMX-H106SP/HMX-H1062SP

Système	
Signal vidéo	PAL
Format de compression d'images	H.264 (MPEG-4.AVC)
Format de compression audio	CAA (codage audio avancé)
Dispositif d'image	CMOS 1/4.1" (Semi-conducteur à oxyde de métal complémentaire) (Maxi.: 3.05 M pixels/ Effectif :2.89 M pixels)
Objectif	F1.8 10x (optique), 10x (numérique) Objectif à zoom électronique
Longueur focale	3,3 ~ 33mm
Diamètre du filtre	Ø37
Ecran LCD	
Taille/nombre de points	2,7 pouces, extra large, 230k
Méthode de l'écran LCD	TFT LCD
Connecteurs	
Sortie composite	1Vp-p (75 Ω terminé)
Sortie du composant	Y : 1Vp-p, 75Ω, P _B /P _R , Cb/Cr: 0.350Vp-p, 75Ω
Sortie HDMI	Connecteur de type C
Sortie audio	-7.5dBs (600 Ω terminé)
sortie USB	Connecteur type mini B
Divers	
Source d'alimentation	8,4V CC, batterie lithium-ion 7,4V
Type de source d'alimentation	Batterie lithium-ion, alimentation secteur (100V~240V) 50/60 Hz
Consommation d'énergie (enregistrement)	3.5W (LCD activé)
Température de fonctionnement	0°~40°C (32°F~104°F)
Température de stockage	-20°C ~ 60°C (-4°F ~ 140°F)
Dimensionsexternes (WxHxD)	63 mm x 60.9mm x 128.6 mm
Poids	352g (0.78 lb, 12.42 oz)(Sauf pour la batterie lithium-ion)
Entrée microphone interne	Microphone stéréo à condensateur multidirectionnel
Télécommande	En intérieur : supérieur à 15 mètres (en ligne droite), En extérieur : environ 5 mètres (en ligne droite)

- Cette conception et ces spécifications techniques sont susceptibles d'être modifiées sans préavis.

contactez SAMSUNG world wide

Pour toutes questions ou observations concernant les produits Samsung, veuillez contacter le service clientèle de SAMSUNG.

Region	Country	Contact Centre ☎	Web Site
North America	CANADA	1-800-SAMSUNG(726-7864)	www.samsung.com/ca
	MEXICO	01-800-SAMSUNG(726-7864)	www.samsung.com/mx
	U.S.A	1-800-SAMSUNG(726-7864)	www.samsung.com/us
	ARGENTINE	0800-333-3733	www.samsung.com/ar
	BRAZIL	0800-124-421 4004-0000	www.samsung.com/br
	CHILE	800-SAMSUNG(726-7864)	www.samsung.com/cl
	Vietnam	01-100-501-2417	www.samsung.com/vn
	Honduras	800-7419267	www.samsung.com/hn
	COSTA RICA	01-800-512-6787	www.samsung.com/cr
	ECUADOR	1-800-10-7267	www.samsung.com/ec
Latin America	EL SALVADOR	800-4925	www.samsung.com/sv
	GUATEMALA	1-800-924-0113	www.samsung.com/gt
	JAMAICA	1-800-234-7267	www.samsung.com/jm
	PANAMA	800-7267	www.samsung.com/pa
	PUERTO RICO	1-800-692-3180	www.samsung.com/pr
	REP. DOMINICA	1-800-751-2678	www.samsung.com/dm
	TRINIDAD & TOBAGO	1-800-SAMSUNG(726-7864)	www.samsung.com/tn
	VENEZUELA	0-800-100-5033	www.samsung.com/ve
	COLOMBIA	01-8000112112	www.samsung.com/co
	Europe	BELGIUM	02 201 2418
CZECH REPUBLIC		800-SAMSUNG(800-726786)	www.samsung.com/cz (French)
DENMARK		8-SAMSUNG(7267864)	www.samsung.com/dk
FINLAND		30-6227-515	www.samsung.com/fi
FRANCE		01-4983 0000	www.samsung.com/fr
GERMANY		01806 - SAMSUNG(726-7864 € 0.14/Min)	www.samsung.de
HUNGARY		80-80-SAMSUNG(726-7864)	www.samsung.com/hu
ITALY		800-SAMSUNG(726-7864)	www.samsung.com/it
LUXEMBURG		02 281 03 710	www.samsung.com/lu
NETHERLANDS		0800-SAMSUNG (0800-7267864) (€ 0.10/Min)	www.samsung.com/nl
NORWAY		8-SAMSUNG(7267864)	www.samsung.com/no
POLAND		0 801 1SAMSUNG(172678)	www.samsung.com/pl
PORTUGAL		800-SAMSUNG(726-7864)	www.samsung.com/pt
ROMANIA		800-SAMSUNG(726-7864)	www.samsung.com/ro
SPAIN		902-1SAMSUNG (902-172-678)	www.samsung.com/es
SWEDEN		0771 726 7864 (SAMSUNG)	www.samsung.com/se
U.K		0845 SAMSUNG (17267864)	www.samsung.com/uk
EIRE		0818 717 100	www.samsung.com/ie
AUSTRIA		0810-SAMSUNG(7267864, € 0.07/min)	www.samsung.com/at
Switzerland		0848-SAMSUNG(7267864, CHF 0.08/min)	www.samsung.com/ch
CIS	LITHUANIA	8-800-77777	www.samsung.com/lt
	LATVIA	8000-7267	www.samsung.com/lv
	ESTONIA	800-7267	www.samsung.com/ee
	RUSSIA	8-800-555-55-55	www.samsung.com/ru
	KAZAKHSTAN	8-10-800-500-55-500	www.samsung.com/kz_ru
	UZBEKISTAN	8-10-800-500-55-500	www.samsung.com/kz_ru
	KYRGYSTAN	08-800-500-55-500	
	TADJIKISTAN	8-10-800-500-55-500	
	UKRAINE	8-800-502-0000	www.samsung.ua
	Belarus	810-800-500-55-500	www.samsung.com/ua_ru
Moldova	00-800-500-55-500		
Asia Pacific	AUSTRALIA	1-800-362-800	www.samsung.com/au
	New Zealand	0800-SAMSUNG (0800-726-786)	www.samsung.com/nz
	CHINA	400-810-5858, 010-6475-1880	www.samsung.com/cn
	HONG KONG	3698-4698	www.samsung.com/hk
	INDIA	3030 8282 1800 110011, 1800 3000 8282	www.samsung.com/in
	INDONESIA	0800-112-8888	www.samsung.com/id
	MALAYSIA	1800-36-9999	www.samsung.com/my
	PHILIPPINES	1-800-10-SAMSUNG(726-7864), 1-800-3-SAMSUNG(726-7864), 1-800-8-SAMSUNG(726-7864), 02-5805777	www.samsung.com/ph
	SINGAPORE	1800-SAMSUNG(726-7864)	www.samsung.com/sg
	THAILAND	02-252-3332, 02-693-3332	www.samsung.com/th
Middle East & Africa	TAIWAN	0800-329-999	www.samsung.com/tw
	VIETNAM	1-800-588-889	www.samsung.com/vn
	Ukray	444 7711	www.samsung.com/kr
	SOUTH AFRICA	0860-SAMSUNG(726-7864)	www.samsung.com/za
	U.A.E	800-SAMSUNG (726-7864), 8000-4726	www.samsung.com/ae



Conforme à la directive RoHS

Notre produit est conforme à la directive RoHS relative à la “La limitation de l’utilisation de certaines substances dangereuses dans les composants électriques et électroniques”. Nous n’ utilisons pas les six matières dangereuses suivantes dans la fabrication de nos appareils : cadmium (Cd), plomb (Pb), mercure (Hg), chrome hexavalent (Cr+6), polybromodiphényles (PBB) et polybromodiphényléthers (PBDE).