

Getting to know your camera

- Microsoft, Windows and Windows logo are registered trademarks of Microsoft Corporation incorporated in the United States and/or other countries
- All brand and product names appearing in this manual are registered trademarks of their respective companies.
- The contents and illustrations of this manual are subject to change without prior notice for upgrading the camera functions.
- Refer to the user manual included on the Software CD for more information.
- PDF documents of user manual are included in the Software CD-ROM supplied with this camera. Search the PDF files with Windows explorer. Before opening the PDF files, you must install the Adobe Reader included in the Software CD-ROM.
- ×  is a trademark of SRS Labs, Inc. WOW HD technology is incorporated under license from SRS Labs, Inc.

Contents

Getting to know your camera	1
Identification of features / Contents of camera	4
Battery life & Number of shot (Recording time)	5
When Using the Camera for the First Time	6
LCD monitor indicator	7
Mode Button	8
Taking a picture	9
Playback, Deleting and Protecting Images	10
MULTIMEDIA mode	11
Downloading images	14
Specifications	15

FCC notice

■ NOTE :

This equipment has been tested and found to comply with the limits for a Class B digital device, pursuant to part 15 of the FCC Rules. These limits are designed to provide reasonable protection against harmful interference in a residential installation. This equipment generates, uses and can radiate radio frequency energy and, if not installed and used in accordance with the instructions, may cause harmful interference to radio communications. However, there is no guarantee that interference will not occur in a particular installation. If this equipment does cause harmful interference to radio or television reception, which can be determined by turning the equipment off and on, the user is encouraged to try to correct the interference by one or more of the following measures:

- Reorient or relocate the receiving antenna.
- Increase the distance between the equipment and receiver.
- Connect the equipment into an outlet on a circuit different from that to which the receiver is connected.
- Consult the dealer or an experienced radio / TV technician for help.

■ CAUTION :

Changes or modifications not expressly approved by the manufacturer responsible for compliance could void the user's authority to operate the equipment.

■ Declaration of Conformity

Trade Name : SAMSUNG TECHWIN
 Model No. : Samsung i8
 Responsible Party : SAMSUNG ELECTRONICS AMERICA INC.
 Address : 105 Challenger Road Ridgefield Park NJ
 Telephone No. : 1-800-SAMSUNG(726-7864)

This device complies with Part 15 of the FCC Rules. Operation is subject to the following two conditions: (1) This device may not cause harmful interference, and (2) this device must accept any interference received, including interference that may cause undesired operation.

Getting to know your camera

DANGER

DANGER indicates an imminently hazardous situation which, if not avoided, will result in death or serious injury.



Do not attempt to modify this camera in any way. To do so may result in fire, injury, electric shock or severe damage to you or your camera. Internal inspection, maintenance and repairs should only be carried out by your dealer or Samsung Camera Service centre.



Should any form of liquid or a foreign object enter the camera, do not use it. Switch off the camera, and then disconnect the power source. You must contact your dealer or Samsung Camera Service centre. Do not continue to use the camera as this may cause a fire or electric shock.



Please do not use this product in close proximity to flammable or explosive gases, as this could increase the risk of explosion.



Do not insert or drop metallic or inflammable foreign objects into the camera through access points e.g. the memory card slot and battery chamber. This may cause a fire or electric shock.



Do not operate this camera with wet hands. This could pose a risk of electric shock.

WARNING

WARNING indicates a potentially hazardous situation which, if not avoided, could result in death or serious injury.



Do not use the flash in close proximity to people or animals. Positioning the flash too close to your subject's eyes may cause eyesight damage.



For safety reasons keep this product and accessories out of reach of children or animals to prevent accidents e.g.:

- Swallowing battery or small camera accessories. If an accident should occur, please consult a doctor immediately.
- There is the possibility of injury from the camera's moving parts.



Battery and camera may become hot during prolonged use and it may result in camera malfunction. Should this be the case, allow the camera to sit idle for a few minutes to allow it time to cool.



Do not leave this camera in places subject to extremely high temperatures, such as a sealed vehicle, direct sunlight or other places of extreme variances in temperature. Exposure to extreme temperatures may adversely affect the camera's internal components and could cause a fire.



When in use, do not cover the camera or Charger. This may cause heat to build up and distort the camera body or cause a fire. Always use the camera and its accessories in a well-ventilated area.

Getting to know your camera

CAUTION

CAUTION indicates a potentially hazardous situation which, if not avoided, may result in a minor or moderate injury.



Remove the battery when not planning to use the camera for a long period of time.

Otherwise the battery may leak corrosive electrolyte and permanently damage the camera's components.



Leaking, overheating, or damaged battery could result in fire or injury.

- Use battery with the correct specification for the camera.
- Do not short circuit, heat or dispose of battery in fire.
- Do not insert the battery with the polarities reversed.



Be sure to format the memory card if you are using a newly purchased memory for the first time, if it contains data that the camera cannot recognise, or if it contains images captured with a different camera.



Do not fire the flash while it is in contact with hands or objects. Do not touch the flash after using it continuously. It may cause burns.



Credit cards may be demagnetized if left near a camera case. Avoid leaving magnetic strip cards near the case.



Do not move the camera while it is switched on when you are using the AC Charger. After use, always switch off the camera before unplugging the cable from the wall socket. Then make sure that any connector cords or cables to other devices are disconnected before moving the camera. Failure to do so may damage the cords or cables and cause a fire or electric shock.



Take care not to touch the lens or lens cover to avoid taking an unclear image and possibly causing camera malfunction.



Avoid obstructing the lens or the flash when you capture an image.



Before inserting any cables or AC adapter, check the directions and do not insert by force. It may cause breakage of cable or camera.

It is highly likely to result in computer malfunctions when the 20 pin connector is connected to the USB port of a PC. Never connect the 20 pin connector to USB port of a PC.



Do not insert the memory card the wrong way round. Doing so may cause damage to the camera.



Before an important event or going on a trip, you should check the camera condition. Samsung cannot be held responsible for camera malfunctions.

Identification of features / Contents of camera

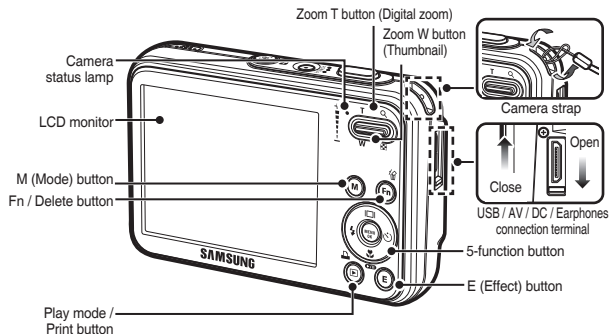
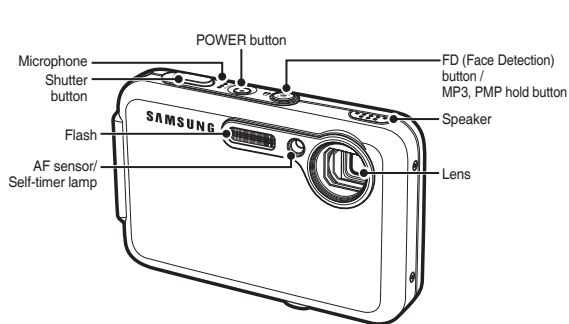

Contents Package

Please check that you have the correct contents before using this product. The contents can vary depending on the sales region. To buy the optional equipment, contact your nearest Samsung dealer or Samsung service centre.



Camera



User manual,
Product warranty



Camera strap



AV cable



Rechargeable battery
(SLB-0937)



AC adapter (SAC-47)/
USB cable (SUC-C3)



Software CD



Earphones

Sold Separately



SD/SDHC memory
card/MMC



Camera case

Battery life & Number of shot (Recording time)

- Number of images and battery life: Using the SLB-0937

		Battery life /Number of images	Conditions
Still image		Approx. 120 MIN/ Approx. 240 shots	Using the fully charged battery, Auto mode, 8M image size, Fine image quality, Shot to shot interval: 30Sec. Changing the zoom position between the Wide and the Tele after every shot. Using the flash on every second shot. Using the camera for 5 minutes and then Powering it off for 1 minute.
Movie		Approx. 120 MIN	Using the fully charged battery 640x480 image size 30fps frame rate
Multimedia	MP3	Approx. 300 MIN	Using the fully charged battery LCD Off.
	PMP	Approx. 220 MIN	Using the fully charged battery

* These figures are measured under Samsung's standard conditions and shooting conditions and may vary depending on the user's methods.

- When using a 256MB MMC memory, the specified shooting capacity will be as follows. These figures are approximate as image capacities can be affected by variables such as subject matter and memory card type.

Recorded image size		Super Fine	Fine	Normal	30FPS	20FPS	15FPS
Still image	8M	53	94	135	-	-	-
	7M	60	107	171	-	-	-
	6M	71	133	202	-	-	-
	5M	86	161	220	-	-	-
	3M	134	226	306	-	-	-
* Movie clip	1M	434	520	600	-	-	-
	800	-	-	-	-	About 8'31"	-
	640	-	-	-	About 8'58"	-	About 16'59"
	320	-	-	-	About 28'56"	-	About 53'31"

* The recording times can be changed by the zoom operation. The zoom button doesn't function during the movie recording.

When Using the Camera for the First Time

- Charge the rechargeable battery fully before using the camera for the first time.
- When the camera is turned on for the first time, a menu will be displayed to set date/time, language and battery type in the LCD monitor. This menu will not be displayed after setting up. Set up the date/time, language and battery type before using this camera.

■ Setting up the language

1. Select the [Language] menu by pressing the **Up/Down** button and press the **Right** button.
2. Select the desired sub menu by pressing the **Up/Down** button and press the **OK** button.

– You can select one of 22 languages.

These are listed below:

English, Korean, French, German, Spanish, Italian, S.Chinese, T.Chinese, Japanese, Russian, Portuguese, Dutch, Danish, Swedish, Finnish, Thai, Bahasa (Malay / Indonesian), Arabic, Czech, Polish, Hungarian and Turkish.



■ Setting up the date, time and date type

1. Select the [Date&Time] menu by pressing the **Up/Down** button and press the **Right** button.
2. Select the desired sub menu by pressing the **Up/Down/Left/Right** button and press the **OK** button.

Right button:

Selects world time/year/ month/ day/hour/minute/date type

Left button:

Moves the cursor to the [Date&Time] main menu if the cursor is at the first item of the date and time setup. In all other instances, the cursor will be shifted to the left of its current position.

Up/Down button:

Changes the value of each item.

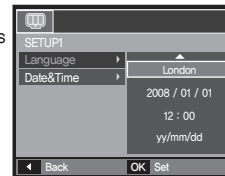

- * For more information on setting World Time, please refer to the documentation included with the software CD.

LCD monitor indicator

The LCD monitor displays information about the shooting functions and selections. Refer to the user manual included on the Software CD for more information.

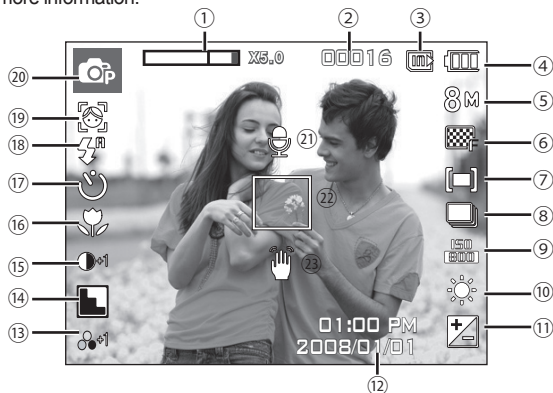

<Image & Full Status>

No.	Description	Icons
1	Optical/Digital Zoom bar/ Digital Zoom rate	x 5.0
2	Number of available shots remaining/Remaining time	00016/00:00:00
3	Memory card icon/ Internal memory icon	/
4	Battery	

No.	Description	Icons
5	Image Size	8M 5M 3M M 800 640 320
6	Image Quality/Frame Rate	
7	Metering	[M] [•] [ε]
8	Drive mode	
9	ISO	
10	White Balance	
11	Exposure compensation /LongTime Shutter	/ LT
12	Date/Time	2008/01/01 01:00 PM
13	Saturation	
14	Sharpness/Mic. off	
15	Contrast	
16	Macro	
17	Self-timer	
18	Flash	
19	Face Detection · Self Portrait/ Photo Style Selector/Colour	
20	Recording mode	
21	Voice Memo	
22	Auto Focus Frame	
23	Camera shake Warning	

Mode Button

- You can select a desired camera mode by using the **M (Mode)** button on the back of the camera



Auto

Selects this mode for quick and easy picture taking with minimal user interaction.

In this mode, you can select the basic menus.

To select an advanced menu, select the other camera mode.



Program

Selecting the automatic mode will configure the camera with optimal settings. You can still manually configure all functions except the aperture value and shutter speed.



DIS

This mode will reduce the effect of camera shake and help you get a well-exposed image in dim conditions.

SCENE



Use the menu to easily configure optimal settings for a variety of shooting situations.



Movie

For taking a movie



FUN

In this mode, you can take pictures with various effects easily and simply.



Photo Help Guide

Helps the user learn the correct picture taking method and includes solutions for potential problems that may occur. This also enables the user to practice the best way to take the pictures.

MULTIMEDIA



This camera has an embedded MP3, TEXT VIEWER & Portable Media Player program. You can take a picture, listen to the MP3 files and watch the movie clip (Movie and Video clip) whenever you want. You can listen to the MP3 music with reading the text on the LCD monitor or taking a picture.



Travel Guide

You can get the useful travel information around the world.

Taking a picture

■ How to take a picture

1. Turn on the camera and select a camera mode by using the **M (Mode)** button.

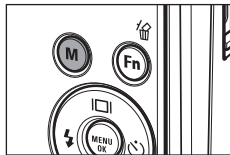

2. Hold the camera as shown.

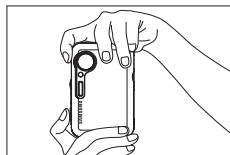
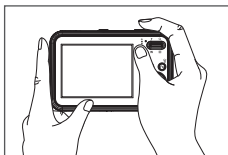

3. Confirm the composition.



4. Take a picture

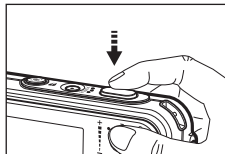

Pressing halfway down Focus and Flash status are checked.

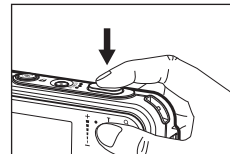

Pressing fully Image is taken.

■ How to record a movie.

Select the Scene mode by pressing the **M (Mode)** button

1. Confirm the composition.



2. Start the recording.
Press the **Shutter** button and the recording starts and press the **Shutter** button again to stop the recording

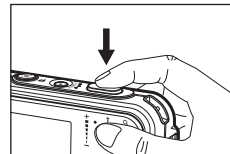

Playingback, Deleting and Protecting Images

■ Playback the images

The last image stored on the memory is displayed.

Press the **Play mode** (▶) button.

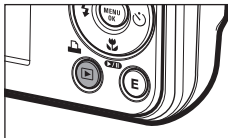

Select an image that you want to play back by pressing the **Left/Right** button

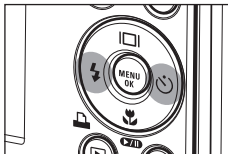

■ Delete button

This deletes images stored on the memory card.

1. Select an image that you want to delete by pressing the **Left/Right** button and press the **Delete** (🗑️) button.

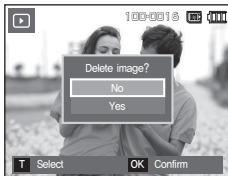

<Single Image>

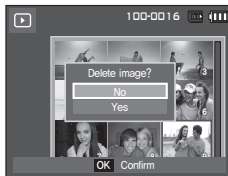

<Thumbnail Image>

2. To add images to delete, press the **T** button.

- **Left/Right** button: Selects images
- **T** button: Checks for deletion
- **OK** button: Deletes the selection

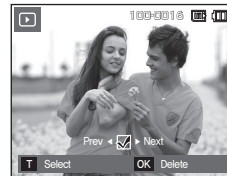

3. Select the submenu values by pressing the **Up/Down** button and then press the **OK** button.

- If [No] is selected: Cancels "Delete Image".
- If [Yes] is selected: Deletes the selected images.

■ Protecting images

This is used to protect specific shots from being accidentally erased.

- [Select]: Selected images are protected or unprotected.
- [All]: All stored images are protected or unprotected.



- × If you protect an image, the protect icon will be displayed on the LCD monitor.
- × An image in LOCK mode will be protected from the delete function, but will NOT be protected from the [Format] function.



MULTIMEDIA mode

- This camera has an embedded MP3, TEXT VIEWER & Portable Media Player program. You can take a picture, listen to the MP3 files and watch the movie clip (Movie and Video clip) whenever you want. To use the PMP mode, you must convert the multimedia file with the Samsung Converter. In the TEXT VIEWER mode you can see the text on the LCD monitor with listening MP3 music.
- If the file or folder name is over 120 (Including 1 Byte/2 Byte language, Korean, Chinese, etc.) characters, the file or folder name doesn't appear on the play list.

Downloading files

To use MP3, PMP and TEXT VIEWER functions, MP3, PMP (multimedia files) and TEXT files must be saved in the internal memory or memory card of this camera.

1. Save the desired files on your PC.
2. Connect the camera to your PC with the USB cable and turn on the camera.
3. Open Window's EXPLORER and search for Removable Disk.
4. Make a folder under the Removable Disk.

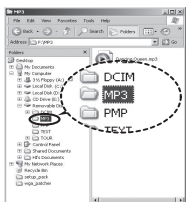

MP3 Mode : [MP3]

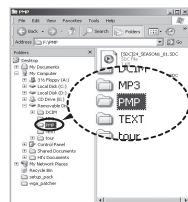

PMP Mode : [PMP]

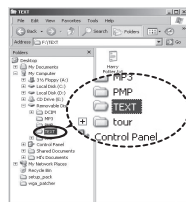

TEXT VIEWER mode : [TEXT]

5. Select files that you want to save and copy them to the desired folder.



- Take care of the illegal duplication of MP3 & multimedia files. It violates various copyright laws.
- Without permission of Samsung, you cannot copy, modify and/or distribute any part or all of MP3, PMP file provided in the internal memory.
- This camera can only play back MP3 files in the MP3 mode and SDC files (modified XviD MPEG4 video / MPEG Layer2 audio type) in the PMP mode.
- If a file can not be played back on this camera, convert it into the supported file format by using the Samsung Converter.
- Up to 200 files and 100 sub folders can be saved in a folder. It is limited to save the files and sub folders up to 200 in total at the same time.
- New folders can be created within the MP3, PMP and TEXT folders. Otherwise any files in other folders that you create cannot be played back.

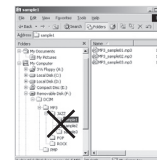
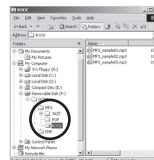

MULTIMEDIA mode

Insert the memory card that holds MP3, PMP and TEXT files. As this camera has a 190MB internal memory, you can save the files on the internal memory too.

1. Select a desired Multi media mode.

2. A menu will display as shown.

[Resume]: Memorizes the latest stopped frame.

MP3 mode: Plays back from the beginning of the file.

PMP mode: Plays back from the latest stopped frame.

TEXT VIEWER mode: Plays back from the latest stopped frame.

[Open]: The browsing menu will be displayed to select a desired file.

3. Select a desired file and press the **OK** button. And then the file will play back.

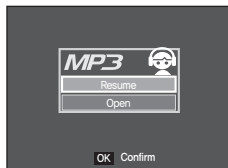
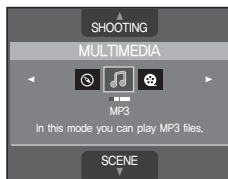

<MP3 mode>



<PMP mode>

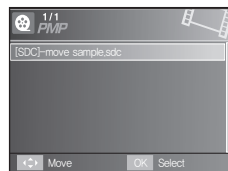

<TEXT VIEWER mode>

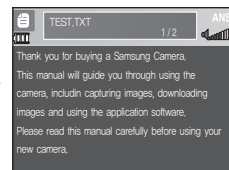

MULTIMEDIA mode

The LCD monitor displays information about the MP3, multimedia and Text file.

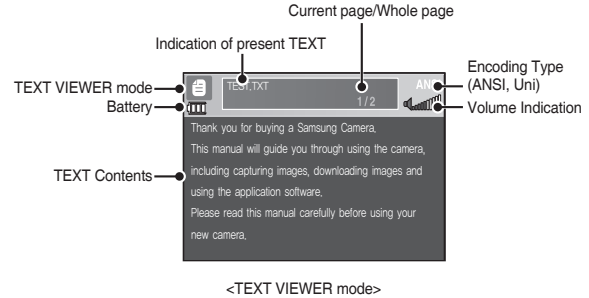
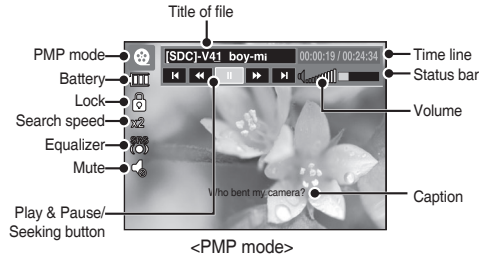
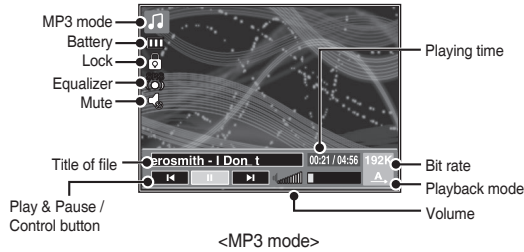

- * Encoding Type: ANSI (American National Standards Institute) Type, Uni (Unicode) Type
 - When the ANSI encoding type is displayed:
You should set the Language of the TEXT VIEWER menu to view the text. Set the Language menu as one that is the same as the Operating System language that the text was created.
 - When the UNI encoding type is displayed:
The text file will be displayed with any language menu.
- * If the text file size is over 10MB, it may take a long time or even be impossible to view the text file. In this case, please divide the text file.

Downloading images

■ System Requirements

For Windows	For Macintosh
PC with processor better than Pentium 450MHz (Pentium 800MHz recommended) * Samsung Converter PC with processor better than Pentium 500MHz (Pentium IV recommended)	Power Mac G3 or later, or Intel Processor
Windows 98SE / 2000 / ME / XP/Vista * Samsung Converter Windows 2000 or later recommended	Mac OS 10.1 ~ 10.4
Minimum 128MB RAM (Over 512MB recommended)	Minimum 256MB RAM 110MB of available hard-disk space
USB port	USB port
CD-ROM drive	CD-ROM drive
1024x768 pixels, 16-bit color display compatible monitor (24-bit color display recommended) Microsoft DirectX 9.0 or later	MPlayer (For movie clip)

■ PC connection mode

1. Install the supplied Software.

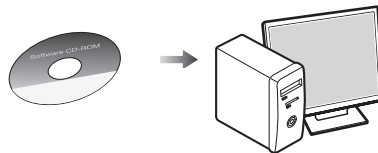

2. Download the images

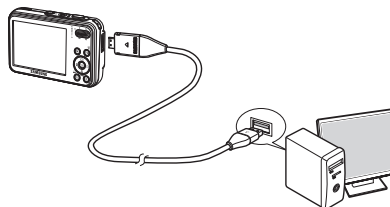

- Connect the camera and Computer with supplied USB cable and download the image on your computer to save them.

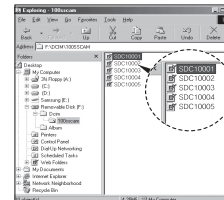

Specifications

- Image Sensor**
- Type: 1/2.5" CCD
 - Effective Pixel: Approx. 8.2 Mega-pixel
 - Total Pixel: Approx. 8.3 Mega-pixel

- Lens**
- Focal Length: Samsung Lens f = 6.3 ~ 18.9mm (35mm film equivalent: 38 ~ 114mm)
 - F No.: F3.5(W) ~ F4.5(T)
 - Digital Zoom:
 - Still Image mode: 1.0X ~ 5.0X
 - Play mode: 1.0X ~ 10.2X (depends on image size)

- LCD Monitor**
- 2.7" colour TFT LCD (230,000 pixel)

- Focusing**
- Type: TTL auto focus, Multi AF, Center AF, Face Detection AF
 - Range

	Normal	Macro	Super Macro	Auto Macro
Wide	80cm ~ Infinity	5cm ~ 80cm	1cm ~ 5cm	5cm ~ Infinity
Tele		40cm ~ 80cm	-	40cm ~ Infinity

- Shutter**
- Speed 1 ~ 1/2,000 sec. (Night: 16 ~ 1/2,000 sec.)

- Exposure**
- Control: Program AE
 - Metering: Multi, Spot, Center Weighted, Face Detection
 - Compensation: $\pm 2EV$ (1/3EV steps)
 - ISO: Auto, 80, 100, 200, 400, 800, 1600, 3200(3M)

- Flash**
- Modes: Auto, Auto & Red-eye reduction, Fill-in flash, Slow sync, Flash off, Red-eye Fix
 - Range: Wide: 3.3m, Tele: 2.4m (ISO Auto)
 - Recharging Time: Approx. under 4 seconds (new battery)

- Sharpness**
- Soft+, Soft, Normal, Vivid, Vivid+

- White Balance**
- Auto, Daylight, Cloudy, Fluorescent_H, Fluorescent_L, Tungsten, Custom

- Voice Recording**
- Voice Recording (max 10 hours)
 - Voice Memo in Still Image (max. 10 sec.)

- Date Imprinting**
- Date, Date & Time, Off (user selectable)

- Shooting**
- Still Image
 - Modes: Auto, Program, DIS, Fun, Photo Help Guide, Movie, Multimedia (MP3,PMP,TextViewer)
 - × Scene: Night, Portrait, Children, Landscape, Text, Close-up, Sunset, Dawn, Backlight, Fireworks, Beach & Snow, Cafe, Food, Self Shot (Total 14 modes)
 - Shooting: Single, Continuous, AEB(0.3 step into 3cut), Motion Capture
 - Self-timer: 2 sec., 10 sec., Double(10 sec, 2 sec), Motion Timer

Specifications

- Movie Clip
 - With Audio or without Audio (user selectable, recording time : memory capacity dependent, max 2hours)
 - Size: 800x592, 640x480, 320x240
 - Optical Zoom with sound recording
 - Frame rate: 30 fps, 20 fps, 15 fps (20 fps for 800x592)
 - Optical Zoom up to 3.0X
 - Movie Editing (Embedded): Pause during recording, Still Image Capture Time Trimming

Storage

- Media
 - Internal memory: 256MB (User Memory: 190MB)
 - External Memory (Optional)
MMC Plus (Up to 2GB, guaranteed)
SD/SDHC Card (up to 4GB guaranteed)
 - * Internal memory capacity is subject to change without prior notice.
- File Format
 - Still Image: JPEG (DCF), EXIF 2.2, DPOF 1.1, PictBridge 1.0
 - Movie Clip: AVI (MPEG-4)
 - Audio: WAV

- Image Size and Capacity (256 MB Size)

	8M	7M	6M	5M	3M	1M
	3264x2448	3264x2176	3264x1836	2592x1944	2048x1536	1024x768
Super Fine	53	60	71	86	134	434
Fine	94	107	133	161	226	520
Normal	135	171	202	220	306	600

* These figures are measured under Samsung standard conditions and may vary depending on shooting conditions and camera settings.

- Special "E" Button
- Recording Effect:
 - Photo Style Selector: Normal, Vivid, Soft, Forest, Retro, Cool, Calm, Classic
 - Color Effect: Normal, B&W, Sepia, Red, Blue, Green, Negative, Custom Color
 - Image Adjust: Saturation, Contrast, Sharpness
 - Fun: Cartoon, Photo Frame, High Light, Composite, Color Mask
 - Playback Effect:
 - Image Edit: Resize, Rotate
 - Color: Normal, B&W, Sepia, Red, Blue, Green, Negative, Custom Color
 - Image Adjust: ACB, Red Eye Fix, Brightness, Contrast, Saturation, Add Noise
 - Fun: Cartoon, Photo Frame, High Light, Composite, Sticker, Color Filter, Color Mask
- Image Play
- Single image, Thumbnails, Slide show

Specifications

Multi function	– MP3, PMP, World Tour Guide, Text Viewer, Portable Memory, Voice Recorder
Interface	– Digital output connector: USB 2.0 High Speed – Audio: Mono – Video output: NTSC, PAL (user selectable) – DC Adapter: 4.2V, 20 pin connector
Power Source	– Rechargeable battery: SLB-0937, 3.7V (900mAh) – Adaptor: SAC-47(DC 4.2V, 400mA) × Included battery may vary depending on sales region.
Dimensions (WxHxD)	– 90.7 X 58 X 19.9mm (excluding protrusions)
Weight	– 116g (without batteries and card)
Operating Temperature	– 0 ~ 40°C
Operating Humidity	– 5 ~ 85%
Software	– Application: Samsung Master, Samsung Converter, Adobe Reader

× MP3 Specification

Audio	– Frequency: 20Hz ~ 20KHz – Earphone Port: 20Pin Port (Stereo Type) – Output: Maximum Volume Left 40mW + Right 40mW (16Ω) – Noise Ratio: 88 dB with 20 KHz LPF
-------	---

File	– File Format: MP3 (MPEG-1/2.5 Layer 3) – Bit Rate: 48 ~ 320kbps (Including VBR)
Sound Effect	– SRS, Normal, Classic, Dance, Jazz, Live, Rock
Play Mode	– All, Repeat One, Repeat All, Random, Random Repeat – Skipping in Play, Auto Skipping – Slide Show On/Off (User Selectable) – MP3&Capturing (Capturing Mode is Auto Default, 3M) – Auto reload function (Remember both the last played file and frame) – Background skin of MP3 playback using user images

× PMP Specification

PMP Decoder	– Movie: Modified Xvid MPEG4 (Other video files have to use Samsung Converter S/W) – Audio: MPEG Layer 2 (Samsung Convert S/W)
Play Mode	– Fast Forward/Rewind(Max 32x) – Seeking in Play, Skipping in Play (Normal, 30sec, 1min, 3min, 5min, 10min) – Auto skipping after one file played – Auto reload function (Remember last played frame) – Support Full Screen in Converting S/W
Subtitle	– Support SMI file (Using Samsung Converter S/W)

Specifications

× Text Specification

File	– TXT extension name, up to 99999 pages
File format	– Window: ANSI (Windows 98 or later), Unicode / Unicode (Big-Endian) / UTF-8 (Windows 2000/XP) – Mac: ANSI, Unicode (UTF-16)

Function	– Auto Scroll (0.8 sec ~ 2.3 sec) – Skipping by 1 page / 10 pages – Auto reload function (Remember last page) – Support MP3 BGM during displaying text file
----------	--

Language	– English, Korean, French, German, Spanish, Italian, Chinese, Taiwanese, Japanese, Russian, Portuguese, Dutch, Danish, Swedish, Finnish, Bahasa, Polish, Hungarian, Czech, Turkish. * Supportable language is subject to change without prior notice.
----------	--

- × Specifications are subject to change without prior notice.
- × All trademarks are the property of their respective owners.

Correct Disposal of This Product



Correct Disposal of This Product (Waste Electrical & Electronic Equipment)

(Applicable in the European Union and other European countries with separate collection systems) This marking shown on the product or its literature, indicates that it should not be disposed of with other household wastes at the end of its working life.

To prevent possible harm to the environment or human health from uncontrolled waste disposal, please separate this from other types of wastes and recycle it responsibly to promote the sustainable reuse of material resources. Household users should contact either the retailer where they purchased this product, or their local government office, for details of where and how they can take this item for environmentally safe recycling. Business users should contact their supplier and check the terms and conditions of the purchase contract. This product should not be mixed with other commercial wastes for disposal.



Samsung Techwin cares for the environment at all product manufacturing stages to preserve the environment, and is taking a number of steps to provide customers with more environment-friendly products. The Eco mark represents Samsung Techwin's will to create environment-friendly products, and indicates that the product satisfies the EU RoHS Directive.

Correct disposal of batteries in this product



(Applicable in the European Union and other European countries with separate battery return systems.)

This marking on the battery, manual or packaging indicates that the batteries in this product should not be disposed of with other household waste at the end of their working life. Where marked, the chemical symbols Hg, Cd or Pb indicate that the battery contains mercury, cadmium or lead above the reference levels in EC Directive 2006/66. If batteries are not properly disposed of, these substances can cause harm to human health or the environment.

To protect natural resources and to promote material reuse, please separate batteries from other types of waste and recycle them through your local, free battery return system.

The rechargeable battery incorporated in this product is not user replaceable. For information on its replacement, please contact your service provider.

MEMO



Die Kamera kennen lernen

- Microsoft, Windows und Windows logo sind eingetragene Warenzeichen der Microsoft Corporation incorporated in den Vereinigten Staaten und/oder anderen Ländern.
- Alle in dieser Bedienungsanleitung genannten Marken- und Produktnamen sind eingetragene Warenzeichen der jeweiligen Firmen.
- Inhalt und Illustrationen in diesem Handbuch können bei Aktualisierung der Kamerafunktionen ohne vorherige Ankündigung verändert werden.
- Weitere Informationen finden Sie in der Bedienungsanleitung auf der Software-CD.
- PDF-Dokumente der Bedienungsanleitung befinden sich auf der Software-CD-ROM im Lieferumfang dieser Kamera. Durchsuchen Sie die PDF-Dateien mit dem Windows-Explorer. Vor dem Öffnen der PDF-Dateien müssen Sie den auf der Software-CD-ROM bereitgestellten Adobe Reader installieren.
- ×  ist ein Warenzeichen der SRS Labs, Inc. WOW HD Technologie unterliegt der Lizenz von SRS Labs, Inc.

Inhalt

Die Kamera kennen lernen	1
Identifikation der Funktionen / Lieferumfang der Kamera	4
Batteriebetriebsdauer und Anzahl der Aufnahmen (Aufnahmezeit)	5
Wenn die Kamera zum ersten Mal benutzt wird	6
LCD-Monitoranzeige	7
Taste Modus	8
Fotografieren	9
Wiedergabe, Löschen und Schützen von Bildern	10
MULTIMEDIA-Modus	11
Herunterladen von Bildern	14
Technische Daten	15

Korrekte Entsorgung dieses Produkts



Korrekte Entsorgung dieses Produkts (Elektromüll)

(Anzuwenden in den Ländern der Europäischen Union und anderen europäischen Ländern mit einem separaten Sammelsystem) Die Kennzeichnung auf dem Produkt bzw. auf der dazugehörigen Literatur gibt an, dass es nach seiner Lebensdauer nicht zusammen

mit dem normalen Haushaltsmüll entsorgt werden darf. Entsorgen Sie dieses Gerät bitte getrennt von anderen Abfällen, um der Umwelt bzw. der menschlichen Gesundheit nicht durch unkontrollierte Müllbeseitigung zu schaden. Recyceln Sie das Gerät, um die nachhaltige Wiederverwertung von stofflichen Ressourcen zu fördern. Private Nutzer sollten den Händler, bei dem das Produkt gekauft wurde, oder die zuständigen Behörden kontaktieren, um in Erfahrung zu bringen, wie sie das Gerät auf umweltfreundliche Weise recyceln. Gewerbliche Nutzer sollten sich an Ihren Lieferanten wenden und die Bedingungen des Verkaufsvertrags konsultieren. Dieses Produkt darf nicht zusammen mit anderem Gewerbemüll entsorgt werden.



Samsung Techwin sorgt in allen Herstellungsstufen für die Umwelt und unternimmt eine Anzahl von Schritten, um Kunden umweltfreundlichere Produkte anzubieten. Das Öko-Zeichen repräsentiert Samsung Techwins Willen umweltfreundliche Produkte herzustellen und weist darauf hin, dass das Produkt die Bestimmungen der EU RoHS-Direktive erfüllt.



Die Kamera kennen lernen

GEFAHR

Mit GEFAHR gekennzeichnete Informationen weisen auf eine drohende Gefahr hin, die zum Tode oder zu schweren Verletzungen führen kann.



Versuchen Sie nicht, die Kamera in irgendeiner Weise zu verändern. Dies kann Feuer, Verletzungen, einen Stromschlag oder schwerwiegende Schäden Ihrer Person oder Ihrer Kamera verursachen. Die Inspektion des Kamerarinneren, Wartung und Reparatur dürfen nur von Ihrem Händler oder einem Samsung Camera Kundendienstzentrum durchgeführt werden.



Benutzen Sie die Kamera nicht, wenn Flüssigkeiten oder Fremdkörper in das Innere der Kamera gelangt sind. Schalten Sie die Kamera aus und unterbrechen Sie dann die Stromversorgung. Wenden Sie sich unbedingt an Ihren Händler oder ein Samsung-Kamera-Kundendienstzentrum. Benutzen Sie die Kamera auf keinen Fall weiter, da dies einen Brand oder Stromschlag verursachen kann.



Benutzen Sie bitte dieses Gerät nicht in nächster Nähe zu feuergefährlichen oder explosiven Gasen, da damit die Explosionsgefahr vergrößert werden kann.



Stecken Sie keine metallenen oder entzündlichen Fremdkörper in die Öffnungen der Kamera, wie z. B. den Speicherkartensteckplatz und die Batteriekammer. Das kann zu einem Brand oder Stromschlag führen.



Bedienen Sie die Kamera nicht mit nassen Händen. Es besteht die Gefahr eines Stromschlags.

DE-2

WARNUNG

Mit WARNUNG gekennzeichnete Informationen weisen auf eine mögliche Gefahr hin, die zum Tode oder zu schweren Verletzungen führen kann.



Benutzen Sie den Blitz nicht in nächster Nähe von Menschen oder Tieren. Wird der Blitz zu nah an den Augen des Motivs gezündet, kann es zu Augenschäden kommen.



Bewahren Sie aus Sicherheitsgründen dieses Gerät und die Zubehörteile außer Reichweite von Kindern und Tieren auf, um Unfälle zu verhindern wie z. B.:

- Verschlucken von Batterien oder Kamerakleinteilen. Bei einem Unfall suchen Sie bitte sofort einen Arzt auf.
- Es besteht Verletzungsgefahr durch die beweglichen Teile der Kamera.



Werden Batterien und Kamera über einen längeren Zeitraum verwendet, kann es zu Fehlfunktionen der Kamera kommen. Bei längerer Benutzung sollten Sie die Kamera zwischendurch für einige Minuten abschalten, damit sich das Gerät abkühlen kann.



Setzen Sie diese Kamera keinen zu hohen Temperaturen aus, wie z. B. in einem geschlossenen Fahrzeug, direktem Sonnenlicht oder anderen Orten mit starken Temperaturunterschieden. Zu hohe Temperaturen können die Funktion der Kamera beeinträchtigen, die Bauteile der Kamera zerstören und Feuer verursachen.



Decken Sie die Kamera oder das Ladegerät bei Benutzung nicht ab. Das kann zur verstärkten Erwärmung führen und das Kameragehäuse beschädigen oder ein Feuer verursachen. Benutzen Sie die Kamera und ihr Zubehör immer an einem gut belüfteten Ort.

Die Kamera kennen lernen

ACHTUNG

Mit ACHTUNG gekennzeichnete Informationen weisen auf eine mögliche Gefahr hin, die zu leichten oder mittelschweren Verletzungen führen kann.



Entfernen Sie die Batterien, wenn die Kamera längere Zeit nicht benutzt wird.
Aus den Batterien kann korrosiver Elektrolyt austreten und die Bauteile der Kamera irreparabel beschädigen.

Durch Auslaufen, Überhitzen oder Explodieren der Batterien können Feuer oder Verletzungen verursacht werden.

- Benutzen Sie nur solche Batterien, die die richtigen Spezifikationen für die Kamera aufweisen.
- Die Batterien dürfen niemals kurzgeschlossen, erhitzt oder in Feuer geworfen werden.
- Legen Sie die Batterien stets polrichtig ein.



Sie müssen eine neu gekaufte Speicherkarte vor dem ersten Gebrauch formatieren, ebenso Speicherkarten, die Daten enthalten, die die Kamera nicht lesen kann oder Bilder, die mit einer anderen Kamera gemacht wurden.



Der Blitz darf beim Zünden nicht mit der Hand oder irgendwelchen Gegenständen berührt werden. Berühren Sie den Blitz nicht, wenn er über längere Zeit verwendet wurde. Dies könnte Verbrennungen verursachen.



In der Nähe der Tasche belassene Kreditkarten können entmagnetisiert werden. Karten mit Magnetstreifen niemals in der Nähe der Tasche liegen lassen.



Bei Verwendung des Ladegerätes die Kamera nicht bewegen, wenn sie eingeschaltet ist. Schalten Sie die Kamera nach Gebrauch immer aus, bevor Sie den Adapter von der Netzsteckdose nehmen. Vergewissern Sie sich anschließend, dass alle Leitungen oder Kabel zu anderen Geräten getrennt worden sind, bevor die Kamera bewegt wird. Bei Nichtbeachten können Leitungen oder Kabel beschädigt werden und ein Brand oder ein Stromschlag verursacht werden.



Vermeiden Sie Kontakt mit dem Objektiv, da es andernfalls zu unscharfen Aufnahmen und zur Fehlfunktion der Kamera kommen könnte.



Halten Sie bei den Aufnahmen Objektiv und Blitz frei.



Bevor Kabel oder der Netzadapter eingesteckt werden, Richtungen prüfen und nicht gewaltsam einstecken. Kabel oder Kamera könnten beschädigt werden. Es wird höchstwahrscheinlich zu Fehlfunktionen des Computers kommen, wenn der 20-Pin-Anschluss mit dem USB-Anschluss des PCs verbunden wird. Verbinden Sie den 20-Pin-Anschluss nie mit dem USB-Anschluss des PCs.



Setzen Sie die Speicherkarte nicht falsch herum ein. Dies kann Ihre Kamert beschädigen



Vor einem wichtigen Ereignis oder dem Antritt einer Reise sollten Sie den Zustand der Kamera überprüfen. Samsung kann nicht für Funktionsstörungen der Kamera verantwortlich gemacht werden.

Identifikation der Funktionen / Lieferumfang der Kamera

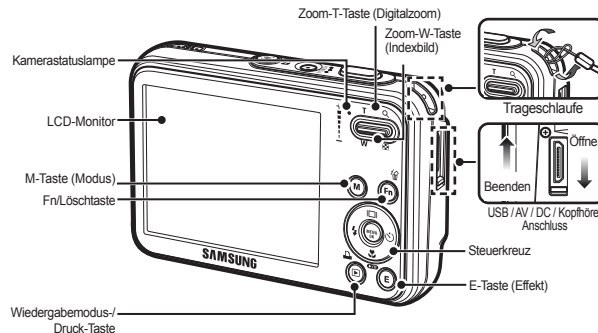
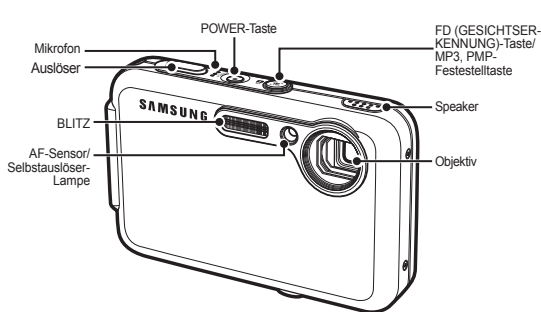

Packungsinhalt

Bitte überprüfen Sie vor dem Gebrauch des Gerätes, ob Sie alle Teile erhalten haben. Der Lieferumfang kann je nach Verkaufsland unterschiedlich sein. Wenn Sie optionales Zubehör kaufen möchten, wenden Sie sich bitte an einen Samsung Vertriebspartner in Ihrer Nähe oder ein Samsung Kundendienstzentrum.



Kamera



Bedienungsanleitung, Produktgarantie



Trageschlaufe



Netzkabel



Akku (SLB-0937)



Wechselstromadapter (SAC-47)/USB-Kabel (SUC-C3)



Software-CD



Ohrhörer

Separat erhältlich



SD/SDHC-Speicherkarte/MMC



Soft-Tasche

Batteriebetriebsdauer und Anzahl der Aufnahmen (Aufnahmezeit)

- Anzahl der Bilder und Akkudauer: Verwendung der SLB-0937

		Betriebsdauer der Akkus/ Anzahl der Bilder	Bedingungen
Foto		ca. 120 Minuten Ca. 240 Aufnahmen	Bei Verwendung des voll aufgeladenen Akkus, Auto-Modus, Bildgröße 8 MB, Bildqualität fein, Aufnahmeintervall: 30sÄnderung der Zoomposition zwischen Weitwinkel und Tele nach jeder Aufnahme. Verwendung des Blitzes bei jeder zweiten Aufnahme. Verwendung der Kamera für 5 Minuten und dann Ausschalten für 1 Minute.
VIDEOCLIP		ca. 120 Minuten	Bei Verwendung des voll aufgeladenen Akkus Bildgröße 640X480 Bildfrequenz 30 fps
Multimedia	MP3	ca. 300 Minuten	Bei Verwendung des voll aufgeladenen Akkus LCD Aus.
	PMP	ca. 220 Minuten	Bei Verwendung voll aufgeladener Akkus

* Diese Werte wurden unter den Standardbedingungen von Samsung gemessen und können je nach Gebrauch variieren.

- When using a 256MB MMC memory, the specified shooting capacity will be as follows. These figures are approximate as image capacities can be affected by variables such as subject matter and memory card type.

Aufgenommene Bildgröße	SUPER-FEIN	FEIN	NORMAL	30 FPS	20 FPS	15 FPS
Foto	8M	53	94	135	-	-
	7M	60	107	171	-	-
	6M	71	133	202	-	-
	5M	86	161	220	-	-
	3M	134	226	306	-	-
*Video-clip	1M	434	520	600	-	-
	800	-	-	-	-	About 8'31"
	640	-	-	-	About 8'58"	-
	320	-	-	-	About 28'56"	About 53'31"

* Die Aufnahmezeiten können sich durch den Zoombetrieb ändern. Bei der Videoaufnahme funktioniert die Zoomtaste nicht.

Wenn die Kamera zum ersten Mal benutzt wird

- Laden Sie Akkus vor dem ersten Gebrauch der Kamera vollständig auf.
- Wenn Sie die Kamera nach dem Kauf zum ersten Mal einschalten, erscheint ein Menü auf dem LCD-Monitor, über das Sie Datum/Uhrzeit, Sprache und Batterietyp einstellen können. Dieses Menü wird nach dem Einstellen nicht wieder angezeigt. Stellen Sie Datum/Uhrzeit, Sprache und Batterietyp ein, bevor Sie diese Kamera benutzen.

■ So stellen Sie die Sprache ein

1. Das Menü [Language] durch Drücken auf die Taste **Auf/Ab** und die Taste **Rechts** wählen.
2. Das gewünschte Untermenü durch Drücken auf die Taste **Auf/Ab** wählen und auf **OK** drücken.
 - Sie können eine von 22 Sprachen wählen. Diese sind: Englisch, Koreanisch, Französisch, Deutsch, Spanisch, Italienisch, Chinesisch (vereinfacht), Chinesisch (traditionell), Japanisch, Russisch, Portugiesisch, Niederländisch, Dänisch, Schwedisch, Finnisch, Thailändisch, Bahasa (Malaysia/Indonesien), Arabisch, Tschechisch, Polnisch, Ungarisch und Türkisch.



■ So stellen Sie Datum, Uhrzeit und Datumstyp ein

1. Das Menü [Date&Time] durch Drücken auf die Taste **AUF/AB** und die Taste **RECHTS** wählen.
2. Das gewünschte Untermenü durch Drücken auf die Taste **AUF/AB/LINKS/RECHTS** und anschließend auf die Taste **OK** drücken.

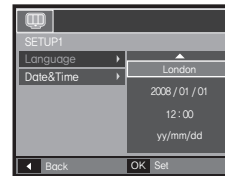

RECHTS-Taste: Wählt Weltzeit/ Jahr/Monat/Tag/Stunde/Minute und Datumstyp.
LINKS-Taste: können Sie den Cursor zum [Date&Time]-Hauptmenü bewegen, wenn sich der Cursor auf dem ersten Menüpunkt der Datumeinstellung befindet. In allen anderen Fällen wird der Cursor von seiner momentanen Position aus nach links gesetzt.

AUF/AB-Taste: ändert den Wert jeder Anzeige.

- * Für weitere Informationen bezüglich Einstellung der Weltzeit lesen Sie bitte die mit der Software-CD mitgelieferte Dokumentation.

LCD-Monitoranzeige

Der LCD-Monitor zeigt Informationen über die Aufnahmefunktionen und ausgewählten Optionen an. Weitere Informationen finden Sie in der Bedienungsanleitung auf der Software-CD.

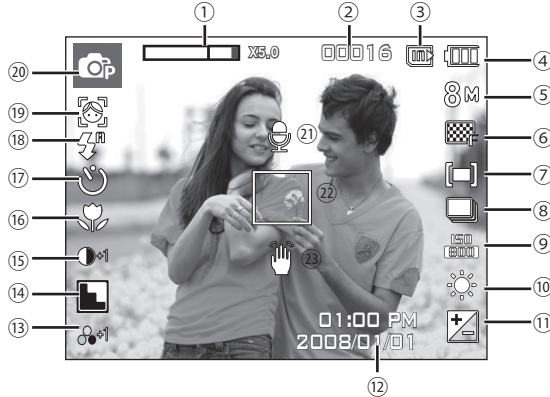

<Bild & voller Status>

Nr.	Beschreibung	Symbole
1	Balken für optisches/digitales Zoom Digitalzoomfaktor	x 5.0
2	Anzahl der verfügbaren Aufnahmen/ verbleibende Aufnahmen/ verbleibende Zeit	00016/00:00:00
3	Speicherkartensymbol/ Symbol Interner Speicher	/
4	BATTERIE	

Nr.	Beschreibung	Symbole
5	BILDGRÖSSE	8M 5M 3M M 800 640 320
6	Bildqualität/Bildfrequenz	SF
7	BELICHTUNG	[M] [·] [s]
8	Bildfolgmodus	
9	ISO	
10	WEISSABGLEICH	
11	Belichtungskorrektur /Langzeitauslöser	/ LT
12	DAT/ZEIT	2008/01/01 01:00 PM
13	SÄTTIGUNG	
14	SCHÄRFE/Mik. aus	/
15	KONTRAST	
16	MAKRO	
17	SELBSTAUSLÖSER	
18	BLITZ	
19	GESICHTSERKENNUNG · NOURRITURE/FOTOSTIL- AUSWAHL/FARBE	/ /
20	Aufnahmemodus	
21	SPRACHNOTIZ	
22	Autofokus-Messfeld	
23	Warnung vor Verwacklungen	

Deutsch

Taste Modus

- Sie können den gewünschten Kameramodus mithilfe der **M (Moduswahl)** - Taste auf der Rückseite der Kamera wählen.



AUTOMATIK

Für schnelle und einfache Aufnahmen mit minimaler Benutzerbeteiligung. In diesem Modus können Sie grundlegende Einstellungen vornehmen. Um ein Menü mit zusätzlichen Funktionen anzuzeigen, einen anderen Kameramodus wählen.



PROGRAMM

Mit der Auswahl des Automatik-Modus wird die Kamera auf die optimalen Einstellungen gesetzt. Alle Funktionen mit Ausnahme von Blende und Verschlusszeit können jedoch auch manuell konfiguriert werden.



DIS

Dieser Modus reduziert die Auswirkung von Verwacklungen der Kamera und hilft Ihnen dabei unter schlechten Lichtbedingungen ein gut belichtetes Bild zu erhalten.

SCENE



Verwenden Sie dieses Menü, um ohne großen Aufwand die optimalen Einstellungen für eine Vielzahl von Aufnahmesituationen zu konfigurieren.



VIDEO CLIP

Zur Aufnahme von Videoclips



FUN

In diesem Modus können Sie Bilder einfach und mühelos mit zahlreichen Effekten aufnehmen.



TIPPS UND TRICKS (AUFNAHME)

Hilft dem Benutzer dabei, die richtige Aufnahmemethode zu lernen und beinhaltet Lösungen für potenzielle Probleme, die eventuell auftreten können. Das ermöglicht dem Benutzer auch, die am besten geeignete Methode, für das Aufnehmen von Bildern zu üben.

MULTIMEDIA



Diese Kamera verfügt über ein eingebautes Player-Programm für MP3, TEXT & Portable Media. Sie können jederzeit Fotos machen, MP3-Dateien abhören oder Filmclips (Film & Video) anschauen. Sie können gleichzeitig MP3-Musik hören und den Text auf dem LCD-Monitor lesen oder eine Aufnahme machen.



REISEFÜHRER

Sie können nützliche Reiseinformationen über die ganze Welt erhalten.

Fotografieren

■ So werden Aufnahmen gemacht

1. Die Kamera einschalten und durch Drücken auf die Modustaste **M (Modus)** einen Kameramodus auswählen.

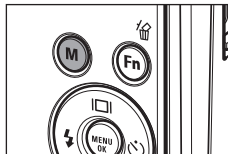

2. Halten Sie die Kamera wie im Bild gezeigt.

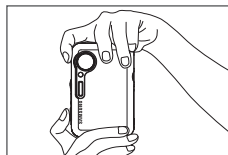
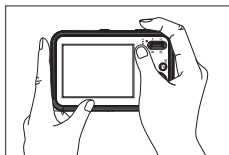

3. Bestätigen Sie die Komposition.



4. Machen Sie eine Aufnahme.

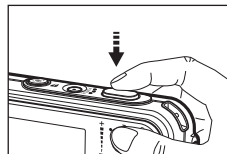

Fokus und Blitzstatus werden geprüft, indem der Auslöser halb herunter gedrückt wird.

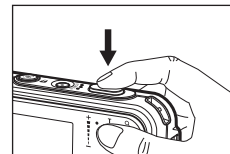

Beim vollständigen Herunterdrücken wird eine Aufnahme gemacht.

■ Aufnahme eines Videoclips.

Den Szene-Modus durch Drücken der **M (Modus)** –Taste auswählen.

1. Bestätigen Sie die Komposition.



2. Beginnen Sie mit der Aufnahme
Beim Drücken auf den **Auslöser** beginnt die Aufnahme. Bei nochmaligem Drücken des **Auslösers** wird die Aufnahme gestoppt.

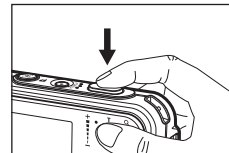

Wiedergabe, Löschen und Schützen von Bildern

■ Wiedergabe der Bilder

Das zuletzt gespeicherte Bild wird angezeigt.

Drücken Sie die Taste für den Modus **Wiedergabe** ().

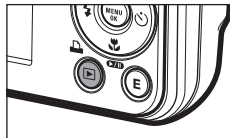

Wählen Sie mit der **LINKS-/RECHTS**-Taste ein Bild zur Wiedergabe aus.

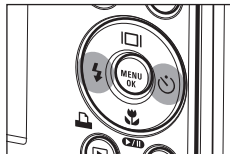

■ Löschtaste

Damit werden auf der Speicherkarte gespeicherte Bilder gelöscht.

1. Drücken Sie die **Links-/Rechts**-Taste, um das zu löschende Bild auszuwählen, und drücken Sie die **Lösch** -Taste ().



<EINZELBILD>

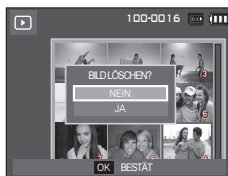

<INDEXBILD>

2. Um zu löschende Bilder hinzuzufügen, auf die **T**-Taste drücken.

- **Links-/Rechts** - Taste: Bilder auswählen
- **T** - Taste: Löschung überprüfen
- **OK** - Taste: Auswahl bestätigen

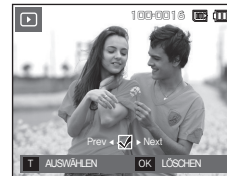

3. Wählen Sie mit der **Auf-/Ab**-Taste den Untermenüwert aus und drücken Sie dann die **OK**-Taste.

- Auswahl von [NEIN] : Bricht "Bild löschen" ab.
- Auswahl von [JA]: löscht die ausgewählten Bilder.

■ So schützen Sie die Bilder

Diese Funktion schützt die Aufnahmen vor unabsichtlichem Löschen (SPERREN).

[AUSWAHL]: Alle ausgewählten Bilder werden geschützt oder der Schutz wird aufgehoben.

[ALLE] : Alle gespeicherten Bilder werden geschützt oder der Schutz wird aufgehoben.

× Wenn Sie ein Bild schützen, erscheint das Löscheschutz-Symbol auf dem LCD-Monitor.

× Im Modus [SPERREN] wird das Bild vor der Löschfunktion, aber NICHT vor der Formatierungsfunktion [FORMAT.] geschützt.



MULTIMEDIA-Modus

- Diese Kamera verfügt über ein eingebautes Player-Programm für MP3, TEXT & Portable Media. Sie können jederzeit Fotos machen, MP3-Dateien abhören oder Filmclips (Film & Video) anschauen. Zur Verwendung im Modus PMP müssen Sie die Multimedia-Datei zunächst mit dem Samsung Converter umformen. Im TEXT-Modus können Sie den Text auf dem LCD-Monitor ansehen und dabei MP3-Sound hören.
- Falls der Dateinamen über 120 Zeichen lang (einschließlich 1 Byte/2 Byte bei Sprachen wie Koreanisch, Chinesisch etc.) enthält, wird der Dateiname auf der Wiedergabeliste nicht angezeigt.

Download von Dateien

Zur Verwendung von MP3, PMP und TEXT müssen die Multimedia- und MP3 und PMP (Multimedia)-Dateien im Speicher oder der auf der Speicherkarte dieser Kamera gesichert werden.

1. Speichern Sie die gewünschten Dateien auf Ihrem PC.
2. Schließen Sie den Player über das USB-Kabel an den PC an und schalten Sie die Kamera ein.
3. Öffnen Sie den Windows EXPLORER und suchen Sie nach Wechseldatenträger.
4. Make a folder under the Removable Disk.

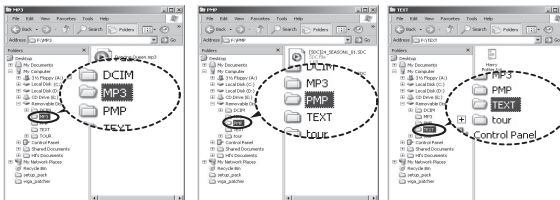

MP3-Modus: [MP3]

MP3-Modus: [PMP]

TEXT-Modus: [TEXT]

5. Wählen Sie die zu sichernden Dateien aus und kopieren Sie diese in das gewünschte Verzeichnis.



- Achten Sie darauf, keine illegalen Kopien von MP3- und Multimedia-Dateien zu verwenden. Dadurch werden Gesetze zum Urheberrecht verletzt.
- Ohne Erlaubnis von Samsung ist es Ihnen nicht gestattet, die im internen Speicher zur Verfügung stehenden MP3 oder PMP-Dateien teilweise oder als Ganzes, zu kopieren, zu verändern und/oder weiterzugeben.
- Diese Kamera kann MP3-Dateien nur im Modus MP3 wiedergeben, SDC-Dateien (modifizierte XviD MPEG4-Video/ MPEG Layer 2 Audio) hingegen nur im Modus PMP.
- Falls eine Datei mit dieser Kamera nicht abgespielt werden kann, können Sie diese mit dem Samsung Converter in ein unterstütztes Format umwandeln.
- In einem Ordner können bis zu 200 Dateien und 100 Unterordner gespeichert werden. Es können gleichzeitig bis zu 200 Dateien in einem Unterordner gespeichert werden.
- In den Ordnern MP3, PMP und TEXT können Unterordner erstellt werden. Ansonsten können andere Dateien in anderen Ordnern, die Sie erstellen, nicht wiedergegeben werden.

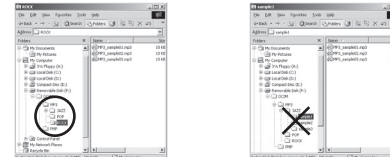

MULTIMEDIA-Modus

Speicher für MP3-, PMP- und TEXT-Dateien. Da die Kamera einen 190 MB internen Speicher verfügt, können Sie die Dateien auch dort abspeichern.

1. Wählen Sie einen gewünschten Multimedia-Modus.

2. Es erscheint das nachfolgend gezeigte Menü.

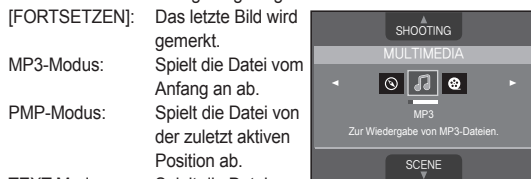

MP3-Modus: Spielt die Datei vom Anfang an ab.

PMP-Modus: Spielt die Datei von der zuletzt aktiven Position ab.

TEXT-Modus: Spielt die Datei von der zuletzt aktiven Position ab.

[ÖFFNEN]: Im Auswahlmü können Sie eine Datei aussuchen.



3. Wählen Sie die gewünschte Datei und drücken Sie die Taste **OK**. Die Datei wird abgespielt.

<MP3-Modus>

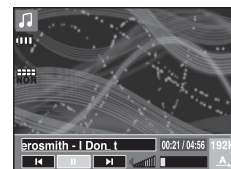
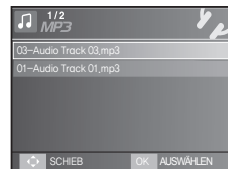

<PMP-Modus>

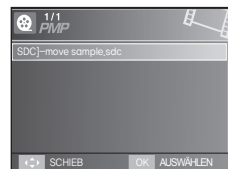

<TEXT-Modus>

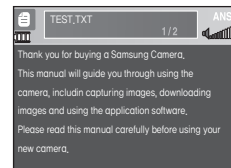

MULTIMEDIA-Modus

Der LCD-Monitor zeigt Informationen zu den MP3-, Multimedia- und Textdateien an.

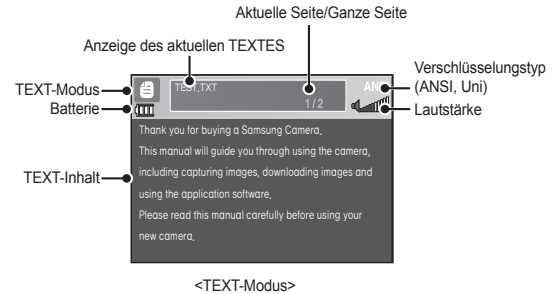
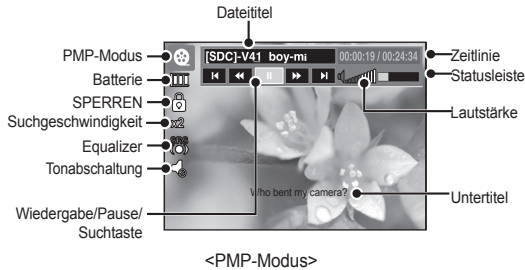
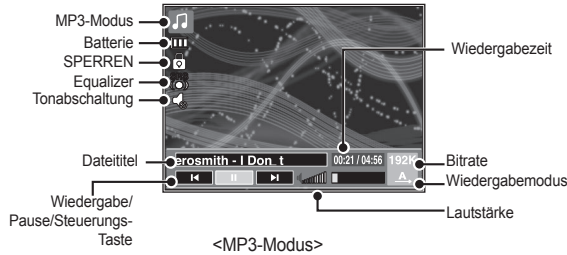

- × Verschlüsselungstyp: ANSI (American National Standards Institute) Typ, Uni (Unicode) -Typ
 - Wenn der Verschlüsselungstyp ANSI angezeigt wird: sollten Sie die Sprache des TEXT-Menüs, um den Text zu betrachten. Stellen Sie das Sprachmenü so ein, wie die Sprache des Betriebssystems, in dem der Text erstellt wurde.
 - Wenn der Verschlüsselungstyp UNI angezeigt wird: wird die Textdatei mit einem beliebigen Sprachmenü angezeigt.
- × Wenn die Textdatei mehr als 10MB groß ist, kann es lange dauern, bis die Textdatei zu sehen ist oder sogar unmöglich sein sie anzusehen. Bitte teilen Sie die Textdatei in diesem Fall.

Deutsch

Herunterladen von Bildern

■ Systemanforderungen

Für Windows	Für Macintosh
PC mit CPU höher als Pentium 450 MHz (Pentium 800 MHz empfohlen) * Samsung Converter PC mit einem Prozessor besser als Pentium 500 MHz (Pentium IV empfohlen)	Power Mac G3 oder später oder Intel Prozessor
Windows 98SE/2000/ME/XP/Vista * Samsung Converter Windows 2000 oder neuer empfohlen	Mac OS 10,1 – 10,4
Minimum 128 MB RAM (Über 512 MB empfohlen)	Minimum 256 MB RAM-Speicher 110 MB verfügbarer Festplattenspeicherplatz
USB-Anschluss	USB-Anschluss
CD-ROM-Laufwerk	CD-ROM-Laufwerk
1024 × 768 Pixel, 16 Bit Farbdisplay-kompatibler Monitor (24-Bit-Farbanzeige empfohlen) Microsoft DirectX 9.0 oder neuer	MPlayer (für Videoclips)

■ PC-Anschlussmodus

1. Installieren Sie die mitgelieferte Software.

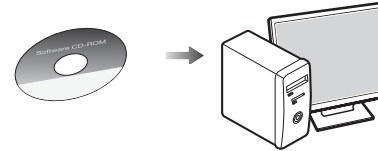

2. Laden Sie die Bilder herunter.

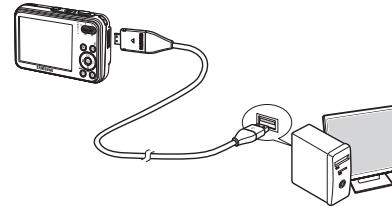

- Verbinden Sie die Kamera und den Computer mithilfe des mitgelieferten USB-Kabels und laden Sie das Bild auf Ihren Computer herunter, um es zu speichern.

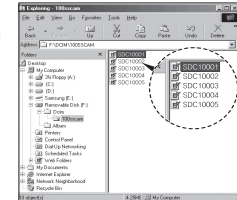

Technische Daten

Bildsensor – Typ: 1/2,5" CCD
 – Effektive Pixel: Ca. 8,2 Megapixel
 – Pixel insgesamt: Ca. 8,3 Megapixel

Objektiv – Brennweite: Samsung Objektiv f = 6,3 - 18,9mm (Entspricht KB-Format: 38 ~ 114 mm)
 – F Nr. : F3,5(W) ~ F4,5(T)
 – Digitalzoom:
 Fotomodus: 1,0 X - 5,0 X
 Wiedergabemodus: 1,0 X - 10,2 X (je nach Bildgröße)

LCD-Monitor – 2,7" Farb-TFT-LCD (230.000 Pixel)

Fokussierung – Typ: TTL Autofokus, Multi-AF, Gesichtserkennung AF, Manueller Fokus
 – BEREICH

	NORMAL	MAKRO	SUPERMAKRO	AUTO-MAKRO
WEITWINKEL	80cm - unendlich	5cm ~ 80cm	1cm ~ 5cm	5cm - unendlich
TELE		40cm ~ 80cm	-	40cm - unendlich

Auslöser – 1 – 1/2.000 s (Nacht: 16 – 1/2.000 s)

Belichtungs-
 – Kontrolle: Programm-AE
 – Belichtungsmessung: MULTI, SPOT, MITTE, GESICHTSERKENNUNG
 – Belichtungskorrektur: ± 2 EV (in 1/3 EV - Schritten)
 – ISO : Auto, 80, 100, 200, 400, 800, 1600, 3200(3M)

BLITZ – Modi: Auto, Automatikblitz & Rote-Augen-Reduzierung, Aufhellblitz, Slow Synchro, Blitzabschaltung, Rote-Augen-Korrektur
 – Bereich: Weitwinkel: 3,3m, Tele: 2,4m (ISO Auto)
 – Etwa unter 4 Sekunden (neue Batterie)

SCHÄRFE – WEICH +, WEICH, NORMAL, SCHARF, LEBHAFT

Weißabgleich – AUTO-WEIßABGL., TAGESL., WOLKIG , KUNSTLICHT H , KUNSTLICHT L , GLÜHL., Benutzerdefiniert

Sprachaufnahme – Tonaufnahme (Max. 10 Stunden)
 – Sprachnotiz im Foto-Modus (max. 10 s)

Datumseinbelichtung – DATUM, DAT&ZEIT , AUS (vom Benutzer einstellbar)

Aufnahme – Foto
 • Modi: AUTOMATIK, PROGRAMM, DIS, FUN, TIPPS UND TRICKS (AUFNAHME), VIDEOCLIP, MULTIMEDIA(MP3, PMP, TEXTVIEWER)
 × SZENE: [NACHT], [PORTRÄT], [KINDER], [LANDSCHAFT], [NAHAUFN], [TEXT], [SONNENUN], [DÄMMERUNG], [GEGENLICHT], [FEUERWERK], [STR.&SCHN.], [CAFÉ], [ESSEN], [EIGENAUFN.]
 [Insgesamt 14 Modi]
 • AUFNAHME: EINZELBILD , SERIENBILD, AEB (3 Aufnahmen mit Belichtungsschritten von 0,3), BEWEGUNGS-AUFNAHME
 • Selbstausröser: 10s, 2s, Doppelt (10s, 2s), Bewegungstimer

Technische Daten

- Videoclip
 - Mit oder ohne Ton (wählbar, Aufnahmedauer : abhängig von der Speicherkapazität, maximal 2 Stunden)
 - GRÖSSE: 800x592, 640x480, 320x240
 - Optischer Zoom mit Tonaufnahme
 - Bildfrequenz: 30, 20, 15 Bilder/Sek. (20 Bilder/Sek. bei 800X592)
 - Optisches Zoom bis zu 3.0X
 - Videobearbeitung (integriert): Pause während Aufnahme, Fotoaufnahme, Zeitkürzung

Speicher

- Speichermedium
 - Interner Speicher: 256MB (Arbeitsspeicher: 190MB)
 - Externer Speicher (optional) MMC Plus (bis zu 2 GB garantiert) SD/SDHC Karte (bis zu 4GB garantiert)
 - * Der interne Speicher kann ohne vorherige Ankündigung geändert werden.
- Dateiformat
 - Foto: JPEG (DCF), EXIF 2.2, DPOF 1.1, PictBridge 1.0
 - Videoclip: AVI (MPEG-4)
 - Audio : WAV

- Bildgröße und -kapazität (256 MB Größe)

	8M	7M	6M	5M	3M	1M
	3264X2448	3264X2176	3264X1836	2592X1944	2048X1536	1024X768
SUPERFEIN	53	60	71	86	134	434
FEIN	94	107	133	161	226	520
NORMAL	135	171	202	220	306	600

× Diese Werte wurden unter den Normbedingungen von Samsung gemessen und können je nach Aufnahmebedingungen und Kameraeinstellung variieren.

E-Taste

- Aufnahmeeffekt:

FOTOSTIL-AUSWAHL: NORMAL, SCHARF, WEICH, WALD, RETRO, KÜHL, STILL, KLASSISCH

FARBE: NORMAL, SW, SEPIA, ROT, BLAU, GRÜN, NEGATIV, PERSÖNL.

BILD EINSTELLEN: SÄTTIGUNG, KONTR., SCHÄRFE

Fun: CARTOON, F.RAHMEN, HIGHLIGHT, MONTAGE, MASKE

- Wiedergabeeffekt:

Bildbearbeitung: GRÖSSE ÄND., DREHEN

FARBE: NORMAL, S/W, SEPIA, ROT, BLAU, GRÜN, NEGATIV, PERSÖNL.

BILD EINSTELLEN: ACB, R. AUGEN RED., HELLIGKEIT, KONTR., SÄTTIGUNG, RAUSCH+

Fun: CARTOON, F.RAHMEN, HIGHLIGHT, MONTAGE, STICKER,FILTER,MASKE

Bildwiedergabe

- Einzelbild, Indexbilder, Diashow

Mehrfachfunktion

- MP3, PMP, Weltreiseführer, Text, Speicher, Sprachaufnahme

Technische Daten

Schnittstelle	<ul style="list-style-type: none">– Digitaler Ausgangsanschluss: USB 2.0 High Speed– Audio: Mono– Videoausgang: NTSC, PAL (wählbar)– Gleichstrom-Adapter: 4,2 V, 20 poliger Anschluss
Energieversorgung	<ul style="list-style-type: none">– Aufladbar (Akku): SLB-0937, 3.7V (900mAh)– Adapter: SAC-47 (Gleichstrom 4,2 V, 400mA) <p>* Der im Lieferumfang enthaltene Akku ist vom Vertriebsgebiet abhängig.</p>
Abmessungen (B x H x T)	<ul style="list-style-type: none">– 90.7 X 58 X 19.9mm (ohne vorstehende Teile)
Gewicht	<ul style="list-style-type: none">– 116g (ohne Batterien und Karte)
Betriebstemperatur	<ul style="list-style-type: none">– 0 ~ 40°C
Betriebs-Luftfeuchtigkeit	<ul style="list-style-type: none">– 5 ~ 85%
Software	<ul style="list-style-type: none">– Anwendung: Samsung Master, Samsung Converter, Acrobat Reader

× Technische Daten MP3

Audio	<ul style="list-style-type: none">– Frequenz: 20Hz ~ 20KHz– Ohrhörerbuchse: 20 Pin Buchse (Stereo)– Leistung: Max. Lautstärke Links 40 mW + Rechts 40 mW (16Ω)– Signal-Rauschspannungsabstand: 88 dB bei 20 KHz LPF
-------	--

DATEI	<ul style="list-style-type: none">– Dateiformat: MP3 (MPEG-1/2/2.5 Layer 3)– Bit-Rate: 48 – 320 kbps (inkl. VBR)
TONEFFEKT	<ul style="list-style-type: none">– SRS, Normal, Klassisch, Tanz, Jazz, Live, Rock
WIEDERGABE-Modus	<ul style="list-style-type: none">– ALLE, 1 WIEDERHOLEN, ALLE WIEDERH.ZUFÄLLIG, ZUF. WIEDERH.– Überspringen bei der Wiedergabe, Automatisches Überspringen– Diashow Ein/Aus (wählbar)– MP3 & Aufnahme (Aufnahmemodus ist Auto Default, 3M)– Automatische Wiederladefunktion (Zuletzt abgespielte Datei und Rahmen wiederfinden)– Hintergrund-Design bei MP3-Wiedergabe mit Bildern des Anwenders

× Technische Daten PMP

PMP Dekodierer	<ul style="list-style-type: none">– Videoclip: Modifizierte Xvid MPEG4 (Andere Videodateien müssen Samsung Converter S/W nutzen)– Audio: MPEG4 Layer 2 (verwendet Samsung Converter S/W)
WIEDERGABE-Modus	<ul style="list-style-type: none">– Schneller Vorlauf/Rücklauf (Max. 32x)– Suchen im Beitrag, Überspringen im Beitrag (Normal, 30 Sek, 1 Min, 3 Min, 5 Min, 10 Min)– Automatisches Überspringen nach Wiedergabe einer Datei– Automatische Neuladefunktion (Zuletzt abgespielte Aufnahme wiederfinden)– Unterstützung des Vollbildes bei Software-Konvertierung
Untertitel	<ul style="list-style-type: none">– Unterstützt SMI-Datei (verwendet Samsung Converter S/W)

Technische Daten

× Technische Daten

DATEI	– Textdatei (TXT-Erweiterungsname, bis zu 99999 Seiten)
Dateiformat	– Windows: ANSI (Windows 98 oder neuer), Unicode, Unicode (Big-Endian), UTF-8 (Windows 2000/XP) – Mac : ANSI, Unicode (UTF-16)
Funktion	– Automatisches Blättern (0,8 s – 2,3 s) – Überspringen um 1 Seite/10 Seiten – Automatische Neuladefunktion (Zuletzt abgespielte Aufnahme wiederfinden) – Unterstützung von MP3 BGM bei der Anzeige von Textdateien
LANGUAGE (SPRACHE)	– Englisch, Koreanisch, Französisch, Deutsch, Spanisch, Italienisch, Chinesisch, Taiwanesisch, Japanisch, Russisch, Portugiesisch, Niederländisch, Schwedisch, Finnisch, Bahasa (Malaysia/Indonesien), Polnisch, Ungarisch, Tschechisch, Türkisch. * Die unterstützten Sprachen können ohne vorherige Ankündigung geändert werden.

× Änderung der technischen Daten ohne Vorankündigung vorbehalten.

× Alle Warenzeichen sind Eigentum ihrer jeweiligen Inhaber.

Korrekte Entsorgung der Batterien dieses Produkts



(In den Ländern der Europäischen Union und anderen europäischen Ländern mit einem separaten Altbatterie-Rücknahmesystem)

Die Kennzeichnung auf der Batterie bzw. auf der dazugehörigen Dokumentation oder Verpackung gibt an, dass die Batterie zu diesem Produkt nach seiner Lebensdauer nicht zusammen mit dem normalen Haushaltsmüll entsorgt werden darf. Wenn die Batterie mit den chemischen Symbolen Hg, Cd oder Pb gekennzeichnet ist, liegt der Quecksilber-, Cadmium- oder Blei-Gehalt der Batterie über den in der EG-Richtlinie 2006/66 festgelegten Referenzwerten. Wenn Batterien nicht ordnungsgemäß entsorgt werden, können sie der menschlichen Gesundheit bzw. der Umwelt schaden.

Bitte helfen Sie, die natürlichen Ressourcen zu schützen und die nachhaltige Wiederverwertung von stofflichen Ressourcen zu fördern, indem Sie die Batterien von anderen Abfällen getrennt über Ihr örtliches kostenloses Altbatterie-Rücknahmesystem entsorgen.

Der in diesem Gerät verwendete Akku kann nicht vom Benutzer ausgetauscht werden. Wenn Sie Informationen zum Austausch dieses Akkus benötigen, wenden Sie sich bitte an den Kundendienst.

Découvrir votre appareil photo

- Microsoft Windows et le logo Windows sont des marques déposées appartenant à Microsoft Corporation incorporated aux États Unis et/ou dans d'autres pays.
- Tous les noms de marque et de produits qui apparaissent dans ce manuel sont des marques déposées appartenant aux sociétés respectives.
- Le contenu et les illustrations de ce manuel sont susceptibles d'être modifiés sans avertissement préalable.
- Reportez-vous au manuel d'utilisation se trouvant sur le CD de logiciels pour davantage d'informations.
- Les documents PDF du manuel d'utilisation sont fournis sur le CD-ROM fourni avec cet appareil photo. Recherchez les fichiers PDF avec l'explorateur Windows. Avant d'ouvrir les fichiers PDF, vous devez installer Adobe Reader fourni sur le CD-ROM.
- × **SRS Labs** est une marque de commerce de SRS Labs, Inc. Technologie WOW HD incorporée sous licence de SRS Labs, Inc.

Table des matières

Découvrir votre appareil photo	1
Caractéristiques / Accessoires de l'appareil photo	4
Durée de vie de la pile et Nombre de prises de vue (durée d'enregistrement)	5
Lorsque vous utilisez l'appareil photo pour la première fois	6
Indicateur de l'écran LCD	7
Touche de mode	8
Prendre une photo	9
Lecture, Suppression et Protection des images	10
Mode MULTIMEDIA	11
Télécharger des images	14
Caractéristiques	15

Élimination de ce produit



Comment éliminer ce produit (déchets d'équipements électriques et électroniques)

(Applicable dans les pays de l'Union Européen et aux autres pays européens disposant de systèmes de collecte sélective) Ce symbole sur le produit ou sa documentation indique qu'il ne doit pas être éliminé en fin de vie avec les autres déchets ménagers. L'élimination incontrôlée des déchets pouvant porter préjudice à l'environnement ou à la santé humaine, veuillez le séparer des autres types de déchets et le recycler de façon responsable. Vous favoriserez ainsi la réutilisation durable des ressources matérielles. Les particuliers sont invités à contacter le distributeur leur ayant vendu le produit ou à se renseigner auprès de leur mairie pour savoir où et comment ils peuvent se débarrasser de ce produit afin qu'il soit recyclé en respectant l'environnement. Les entreprises sont invitées à contacter leurs fournisseurs et à consulter les conditions de leur contrat de vente. Ce produit ne doit pas être éliminé avec les autres déchets commerciaux.



Pour Samsung Techwin, le respect de l'environnement à tous les sites de fabrication est important ; Samsung Techwin met tout en œuvre pour fournir aux clients, des produits respectant l'environnement. La marque Eco représente la volonté de Samsung Techwin de créer des produits respectant l'environnement, et indique que le produit répond aux normes EU Ro HS.

Découvrir votre appareil photo

DANGER

Le symbole DANGER avertit d'un danger imminent qui, si vous ne suivez pas les consignes de sécurité, peut entraîner des blessures graves, voire mortelles.



N'essayez pas de faire une quelconque modification sur votre appareil photo. Toute modification pourrait causer un choc électrique, un incendie, des blessures corporelle ou des dommages à l'appareil photo. L'inspection interne de l'appareil, l'entretien et les réparations doivent être réalisées par votre revendeur ou le Centre de service après-vente de Samsung.



Si un liquide ou un objet pénètre dans l'appareil, prenez garde de ne pas utiliser ce dernier. Éteignez l'appareil photo, puis coupez l'alimentation (batteries ou adaptateur CA). Prenez contact avec votre revendeur ou le Centre de service après-vente de Samsung. D'ici là, n'utilisez en aucun cas l'appareil pour éviter tout incendie et toute électrocution.



Veillez à ne pas utiliser cet appareil à proximité de produits inflammables ou de gaz explosifs, car cela pourrait augmenter les risques d'explosion.



N'insérez pas et ne laissez pas tomber d'objets métalliques ou inflammables dans l'appareil photo par les points d'accès, par exemple le logement de la carte mémoire et le compartiment de piles. Cela peut provoquer un incendie ou un choc électrique.



Ne manipulez pas cet appareil avec des mains humides. Cela pourrait causer un incendie ou un choc électrique.

FR-2

AVERTISSEMENT

Le symbole AVERTISSEMENT indique un danger éventuel qui, si vous ne suivez pas les consignes de sécurité, peut entraîner des blessures graves, voire mortelles.



N'utilisez pas le flash à proximité des personnes ni des animaux. Le positionnement du flash trop près des yeux du sujet peut causer des dommages à la vue.



Pour des raisons de sécurité, rangez cet appareil et ses accessoires dans un endroit hors de la portée des enfants et des animaux afin de prévenir tout accident et notamment :

– L'ingestion des piles ou de petits accessoires. En cas d'accident, veuillez consulter un médecin immédiatement.

– Les pièces mobiles de l'appareil photo peuvent provoquer des blessures.



Il se peut que la pile et l'appareil chauffent lors d'une utilisation prolongée. Cela peut provoquer un mauvais fonctionnement de l'appareil. Si cela devait se produire, laissez l'appareil au repos quelques minutes afin qu'il refroidisse.



Ne laissez pas cet appareil dans des endroits très chauds, tels que les véhicules fermés, en exposition à la lumière directe du soleil ou exposés à des variations extrêmes de température. L'exposition à des températures extrêmes risque d'endommager les composants internes de l'appareil photo et provoquer un incendie.



En cours d'utilisation, ne couvrez pas l'appareil photo ou le chargeur. Cela risque de provoquer un réchauffement et la déformation du boîtier ou provoquer un incendie. Utilisez toujours votre appareil photo et ses accessoires dans un endroit bien ventilé.



Découvrir votre appareil photo

MISE EN GARDE

Le symbole MISE EN GARDE avertit d'un danger éventuel qui, si vous ne suivez pas les consignes de sécurité, peut entraîner des blessures légères ou assez graves.



Retirez les piles lorsque vous prévoyez de ne pas utiliser l'appareil photo pendant une longue période. Il se peut qu'il y ait une fuite d'électrolyte corrosive au niveau des piles ce qui peut endommager les composants de l'appareil photo de manière permanente.



Les fuites, la surchauffe ou l'explosion des piles pourraient causer des blessures ou un incendie.

- Assurez-vous d'utiliser uniquement des batteries comportant les caractéristiques qui conviennent à votre appareil photo.
- Ne mettez pas la batterie en court-circuit, ne les chauffez pas et ne les jetez pas au feu.
- N'insérez pas la batterie en inversant les polarités.



Assurez-vous de formater la carte mémoire si vous l'utilisez pour la première fois ou si elle contient des données que l'appareil photo ne peut pas reconnaître ou encore, si elle contient des photos prises avec un appareil photo différent.



Ne déclenchez jamais le flash tant que vous le touchez ou qu'il est en contact avec un objet. Ne pas toucher le flash après l'utilisation. Cela causerait un incendie.



Les cartes de crédit risquent d'être démagnétisées lorsqu'elles se trouvent à proximité de l'appareil photo. Évitez donc de laisser des cartes magnétiques près de l'appareil photo.



Ne déplacez pas l'appareil photo lorsqu'il est allumé, quand vous utilisez le chargeur CA. Après utilisation, éteignez toujours l'appareil photo avant de débrancher l'adaptateur de la prise murale. Assurez-vous ensuite que les cordons ou les câbles des connecteurs vers d'autres appareils sont débranchés avant de déplacer l'appareil photo. Si vous ne prenez pas cette précaution, vous risquez d'endommager les cordons ou câbles, ce qui peut causer un choc électrique ou un incendie.



Faites attention à ne pas toucher l'objectif ou le couvercle de l'objectif afin d'éviter de prendre des images floues et de provoquer un mauvais fonctionnement de l'appareil.



Évitez d'obstruer l'objectif ou le flash lorsque vous capturez une image.



Avant de brancher un câble ou un adaptateur secteur, examinez le sens et ne forcez pas sur les prises. Vous risqueriez d'endommager le câble ou l'appareil photo.



L'ordinateur risque fortement de rencontrer des problèmes lorsque la fiche 20 broches est branché sur le port USB de celui-ci. Ne jamais brancher la fiche 20 broches sur le port USB d'un PC.



Vérifiez le sens d'insertion de la carte mémoire et insérez-la ensuite correctement. Cela risque d'endommager l'appareil photo.

Avant un événement important ou un voyage, vérifiez l'état de l'appareil photo. Samsung ne saurait être tenu responsable des conséquences en cas de mauvais fonctionnement de l'appareil photo.

Caractéristiques / Accessoires de l'appareil photo

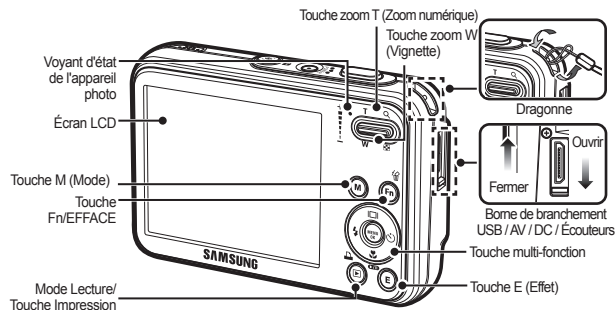
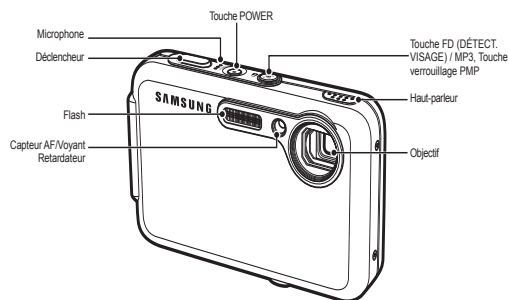

Contenu de l'emballage

Veuillez contrôler que vous avez tous les accessoires avant d'utiliser cet appareil. Il est possible que le contenu varie selon la région de vente. Pour acheter l'équipement en option, contactez votre revendeur Samsung le plus proche ou un centre de service Samsung.



Appareil photo



Manuel de l'utilisateur,
Garantie du produit



Dragonne



Câble AV



Batterie rechargeable
(SLB-0937)



Adaptateur secteur
(SAC-47)/câble USB
(SUC-C3)



CD logiciel



Écouteurs



Carte mémoire
SD/SDHC/MMC



Étui

Vendu séparément

Durée de vie de la pile et Nombre de prises de vue (durée d'enregistrement)

- Nombre d'images et durée de vie de la batterie : Utilisation du SLB-0937

		Durée de vie de la pile/Nombre d'images	Conditions
Image fixe		Environ 120 MIN/ Environ 240 prises de vue	Avec la batterie entièrement chargée, Mode Auto, Taille de l'image 8M, Qualité d'image fine, Intervalle prise à prise : 30Sec.Changer la position du zoom entre Grand angle et Téléobjectif à chaque prise de vue. Utiliser le flash toutes les deux prises de vue Utiliser l'appareil photo pendant 5 minutes puis le mettre hors tension pendant 1 minute.
VIDÉO		Environ 120 MIN	Avec la batterie entièrement chargée Taille de l'image 640X480 Vitesse 30 ips
Multimédia	MP3	Environ 300 MIN	Utiliser la batterie entièrement chargée LCD éteint.
	PMP	Environ 220 MIN	Utiliser la batterie entièrement chargée

- * Ces données sont mesurées d'après les conditions standard et les conditions de prises de vue de Samsung ; ces données peuvent varier suivant les méthodes de l'utilisateur.

Lors de l'utilisation d'une mémoire MMC de 256 Mo, la capacité de prise de vue indiquée est la suivante. Ces chiffres sont approximatifs étant donné que les capacités de l'image peuvent être modifiées par des variables telles que le sujet et le type de carte mémoire.

Taille d'image enregistrée	TRÈS FINE	FINE	NORMAL	30 IPS	20 IPS	15 IPS
Image fixe	8M	53	94	135	-	-
	7M	60	107	171	-	-
	6M	71	133	202	-	-
	5M	86	161	220	-	-
	3M	134	226	306	-	-
* Clip vidéo	800	-	-	-	-	Environ 8'31"
	640	-	-	-	Environ 8'58"	-
	320	-	-	-	Environ 21'36"	-
						Environ 16'59"

- * Les durées d'enregistrement peuvent être modifiées par le fonctionnement du zoom.Les touches zoom ne fonctionnent pas pendant l'enregistrement du film.

Lorsque vous utilisez l'appareil photo pour la première fois

- Chargez entièrement la batterie rechargeable avant d'utiliser l'appareil photo la première fois.
- Lorsque vous allumez l'appareil photo pour la première fois, un menu vous permettant de paramétrer la date, l'heure, la langue ainsi que le type de batterie s'affiche sur l'écran LCD. Ce menu ne s'affichera pas après la configuration. Paramétrez la date/l'heure, la langue ainsi que le type de batterie avant d'utiliser cet appareil photo.

■ Paramétrage de la langue

1. Sélectionnez le menu [Language] en appuyant sur la touche **Haut/Bas** et appuyez sur la touche **Droite**
2. Sélectionnez le sous-menu voulu en appuyant sur la touche **Haut/Bas**, puis appuyez sur la touche **OK**
 - Vous pouvez sélectionner parmi 22 langues. Anglais, Coréen, Français, Allemand, Espagnol, Italien, Chinois simplifié, Chinois traditionnel, Japonais, Russe, Portugais, Hollandais, Danois, Suédois, Finnois, Thaï, Bahasa (Malais/Indonésien), Arabe, Hongrois, Tchèque, Polonais et Turc.

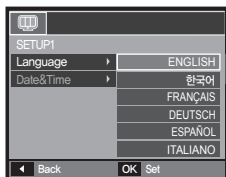

■ Paramétrage de la date, de l'heure et du type de date

1. Sélectionnez le menu [Date&Time] en appuyant sur la touche **Haut/Bas** et appuyez sur la touche **Droite**.
2. Sélectionnez le sous-menu souhaité en appuyant sur la touche **Haut/Bas/Gauche/Droite**, puis appuyez sur la touche **OK**.

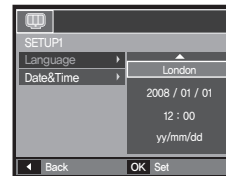

- Droite** : permet de sélectionner les paramètres heure mondiale/année/mois/jour/heure/minute/type de la date.
- Gauche** : Permet de déplacer le curseur au menu principal [Date&Time] si le curseur est placé sur le premier élément du paramétrage de la date et de l'heure. Dans tous les autres cas, le curseur sera déplacé vers la gauche par rapport à sa position actuelle.
- Haut/Bas** : Permet de modifier la valeur de chaque élément.
- Pour plus d'informations sur la configuration de l'heure mondiale, reportez-vous à la documentation fournie sur le CD logiciel.

Indicateur de l'écran LCD

L'écran à cristaux liquides affiche les informations pour les fonctions et sélections de prise de vue. Reportez-vous au manuel d'utilisation se trouvant sur le CD de logiciels pour davantage d'informations.

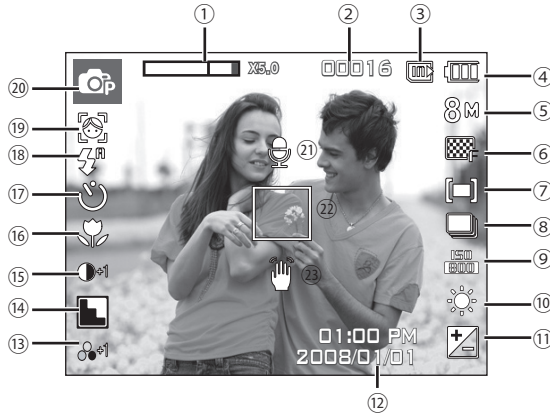

<Image et état plein>

N°	Description	Icônes
1	Barre du zoom optique/numérique/ Taux du zoom numérique	x 5.0
2	Nombres de prises disponibles restantes/Durée restante	00016/00:00:00
3	Icône Carte mémoire/ Icône Mémoire interne	
4	Taux de charge de la batterie	

N°	Description	Icônes
5	Dimensions d'image	8M 5M 3M M 800 640 320
6	Qualité de l'image/Nombre d' images par seconde	
7	Mesure d'exposition	[M] [•] [±]
8	Mode Conduite	
9	ISO	
10	Équilibrage des blancs	
11	Compenser la valeur d'exposition/ Obturbateur longue durée	/ LT
12	Date/Heure	2008/01/01 01:00 PM
13	SATURATION	
14	Finesse/Micro éteint	
15	Contraste	
16	Macro	
17	Retardateur	
18	Flash	
19	DÉTECT. VISAGE - AUTO PORTRAIT/SÉLECTEUR STYLE PHOTO/COULEUR	
20	Mode d'enregistrement	
21	Mémo vocal	
22	Cadre de mise au point automatique	
23	Avertissement de mouvement de l'appareil	

Touche de mode

- Vous pouvez sélectionner le mode de fonctionnement que vous souhaitez à l'aide de la touche **M (Mode)** située à l'arrière de l'appareil photo.



AUTO

Sélectionnez ce mode pour une prise de photo rapide et facile avec un minimum d'interaction de l'utilisateur. Ce mode vous permet de sélectionner les menus de base. Pour sélectionner un menu avancé, sélectionnez l'autre mode de l'appareil photo.



PROGRAMME

Le fait de sélectionner le mode automatique permet de configurer l'appareil photo avec des paramètres optimaux. Vous pouvez encore configurer toutes les fonctions manuellement à l'exception du diaphragme et de la vitesse d'obturation.



DIS

Ce mode permet de réduire les effets de tremblement et vous aide à obtenir une image bien exposée dans des conditions d'éclairage faible.

SCENE



Utilisez simplement le menu pour configurer les meilleurs paramètres pour une variété de situations de prises de vue.



VIDÉO

Pour la réalisation d'un film



FUN

Dans ce mode, vous pouvez facilement prendre des photos et y ajouter divers effets.



AIDE PHOTO

Permet à l'utilisateur d'apprendre la meilleure façon de prendre des photos et propose des solutions aux problèmes susceptibles de survenir. Ce mode permet également à l'utilisateur de s'entraîner à prendre des photos.

MULTIMEDIA



Cet appareil photo dispose d'un programme de lecteur MP3, VISU. TXT et du lecteur multimédia portable incorporé. Vous pouvez prendre une image, écouter des fichiers MP3 et regarder un clip vidéo (film et clip vidéo) lorsque vous le souhaitez. Vous pouvez écouter de la musique MP3 tout en lisant le texte sur l'écran LCD ou en prenant une photo.



GUIDE

Vous pouvez obtenir des informations de voyage utiles sur les villes principales du monde.

Prendre une photo

■ Comment prendre une photo

1. Mettez l'appareil photo sous tension et sélectionnez un mode à l'aide de la touche **M (Mode)**.

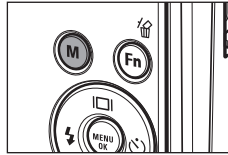

2. Tenez la caméra comme l'indique l'illustration.

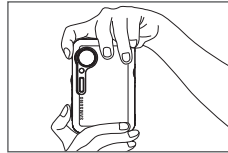
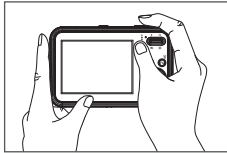

3. Assurez-vous que la composition de l'image vous convient.

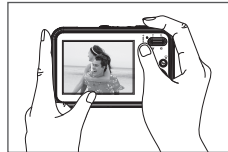

4. Prenez la photo

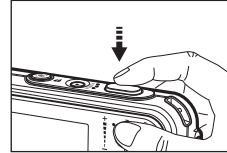

Enfoncer à mi course, la mise au point et le flash sont vérifiés.

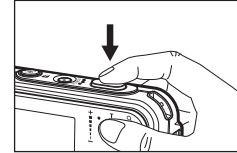

Enfoncer complètement
L'image est prise.

■ Comment enregistrer un film.

Sélectionnez le mode Scène en appuyant sur la touche **M (Mode)**.

1. Assurez-vous que la composition de l'image vous convient.



2. Démarrez l'enregistrement.

Appuyez sur le déclencheur pour démarrer l'enregistrement ; appuyez de nouveau le déclencheur pour interrompre l'enregistrement.

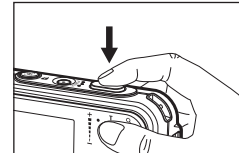

Lecture, Suppression et Protection des images

■ Lecture des images

La dernière image enregistrée sur la mémoire s'affiche.

Appuyer sur la touche **Mode Lecture** ().

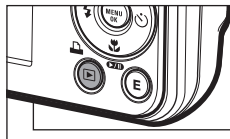

Sélectionnez l'image que vous souhaitez lire à l'aide de la touche **Gauche/Droite**.

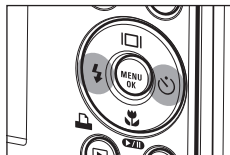

■ Touche Supprimer

Cela permet de supprimer des images enregistrées sur la carte mémoire.

1. Sélectionnez une image que vous souhaitez supprimer en appuyant sur la touche **Gauche/Droite** et appuyez sur la touche **Supprimer** ().



<Image unique>



<Aperçu image>

2. Pour ajouter des images à supprimer, appuyez sur la touche **T**.

- Touche **Gauche/Droite** : Permet de sélectionner des images
- Touche **T** : Permet de vérifier les éléments à supprimer
- Touche **OK** : Permet de confirmer la sélection

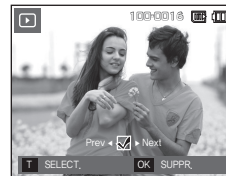

3. Sélectionnez la valeur du sous-menu en appuyant sur la touche **Haut/Bas** et appuyez ensuite sur la touche **OK**.

- Si [NON] est sélectionné : permet d'annuler "SUPP. IMAGE?".
- Si [OUI] est sélectionné : Permet d'effacer les images sélectionnées.

■ Protection des images

Cela permet d'éviter d'effacer accidentellement des prises de vue particulières.

[SELECT.]

Les images sélectionnées sont protégées ou déprotégées.

[TOUTES IM.]

Toutes les images mémorisées sont protégées ou déprotégées



- × Lorsque vous protégez une image contre un effacement inopiné, l'icône de protection s'affiche à l'écran LCD.
- × Une image en mode [VERROUIL.] est protégée de la fonction Supprimer mais n'est PAS protégée de la fonction [FORMAT].



Mode MULTIMEDIA

- Cet appareil photo dispose d'un programme de lecteur MP3, VISUALISEUR DE TEXTE et du lecteur multimédia portable incorporé. Vous pouvez prendre une image, écouter des fichiers MP3 et regarder un clip vidéo (film et clip vidéo) lorsque vous le souhaitez. Pour utiliser le mode PMP, vous devez convertir le fichier multimédia à l'aide de Samsung Converter. En mode VISUALISEUR DE TEXTE, vous pouvez lire du texte sur l'écran LCD tout en écoutant de la musique MP3.
- Si le nom de fichier est supérieur à 120 caractères (y compris les langues 1 bit/2 bit telles que le coréen, le chinois, etc.), il ne sera pas affiché dans la playlist.

Télécharger des fichiers

Pour utiliser les fonctions MP3, PMP et VISUALISEUR DE TEXTE, les fichiers MP3, PMP (fichiers multimédia) et TEXTE doivent être enregistrés sur la mémoire interne ou la carte mémoire de cet appareil photo.

1. Enregistrez les fichiers que vous souhaitez sur votre PC.
2. Branchez l'appareil photo à votre PC grâce au câble USB et allumez l'appareil photo. Sélectionnez Ordinateur sur l'écran de l'appareil.
3. Ouvrez l'EXPLORATEUR Windows et repérez le disque amovible.
4. Créez un dossier sous la racine du disque amovible.

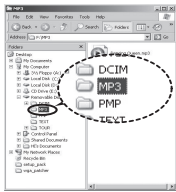

MP3 Mode : [MP3]

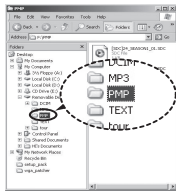

Mode PMP : [PMP]

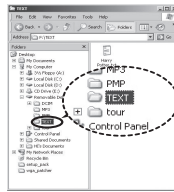

Mode VISUALISEUR DE TEXTES : [TEXT]



5. Sélectionnez les fichiers que vous désirez enregistrer et copiez-les dans le dossier souhaité.

- Faites attention à la copie illégale de fichiers MP3 et multimédia. Cela va à l'encontre de la loi relative au droit d'auteur.
- Sans l'autorisation de Samsung, vous ne pouvez pas copier, modifier et/ou distribuer, en tout ou partie, les fichiers MP3 et PMP se trouvant dans la mémoire interne.
- Cet appareil photo peut uniquement lire les fichiers MP3 en mode MP3 et les fichiers SDC (vidéo MPEG4 XviD modifiée/type audio MPEG Layer2) en mode PMP.
- Si un fichier ne peut pas être lu avec cet appareil photo, convertissez-le en format de fichier adapté à l'aide de Samsung Converter.
- Il est possible d'enregistrer jusqu'à 200 fichiers et 100 sous-dossiers dans un dossier. Le nombre de fichiers et de sous-dossiers est limité à 200.
- Il est possible de créer de nouveaux dossiers dans les répertoires MP3, PMP et TEXT. En cas contraire, il sera impossible de lire les fichiers créés dans d'autres dossiers.

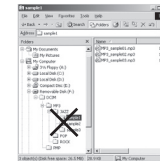
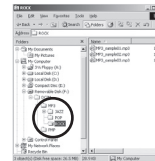

Mode MULTIMEDIA

Insérez la carte mémoire qui contient les fichiers MP3, PMP et TEXTES. Cet appareil photo étant équipé d'une mémoire interne de 190Mo, vous pouvez également enregistrer les fichiers sur la mémoire interne.

1. Sélectionnez le mode multimédia souhaité.

2. Un menu s'affiche comme indiqué.

[REPRISE] : mémorise la dernière image.

Mode MP3 : permet de lire à partir du début du fichier.

Mode PMP : permet de lire à partir de la dernière image.

Mode VISU. TXT : permet de lire à partir de la dernière image.

[OUVRIR] : Le menu de navigation s'affiche pour vous permettre de sélectionner un fichier que vous souhaitez.

3. Sélectionnez un fichier que vous souhaitez et appuyez sur la touche **OK**. Le fichier est ensuite lu.



<Mode MP3>

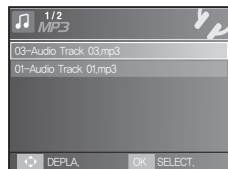

<Mode PMP>



<Mode VISU. TXT>

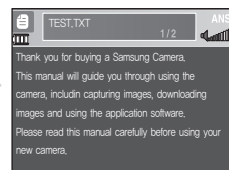

Mode MULTIMEDIA

L'écran LCD affiche des informations relatives au fichier MP3, multimédia et texte.

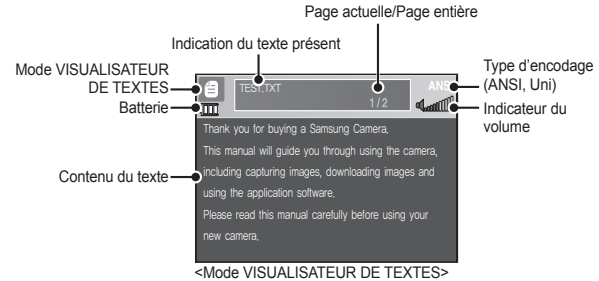
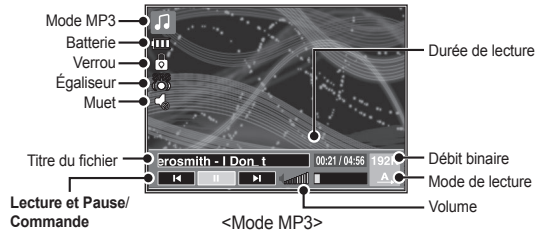

Français

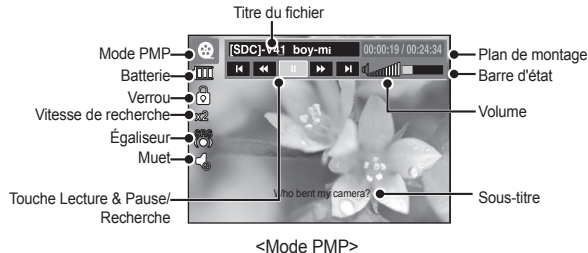

- × Type d'encodage : type ANSI (American National Standards Institute), Type Uni (Unicode)
 - Quand le type d'encodage ANSI est affiché : Vous devez configurer la langue du menu VISUALISEUR DE TEXTE pour afficher le texte. Configurez la langue du texte de telle manière qu'elle soit la même que celle du système d'exploitation utilisé lors de la création du texte.
 - Quand le type d'encodage UNI est affiché : Le fichier texte sera affiché quelle que soit la langue sélectionnée.
- × Si la taille de fichier texte dépasse 10 Mo, il sera peut-être très long, voir impossible, d'afficher le fichier texte. En pareil cas, veuillez couper le fichier texte.

Télécharger des images

■ Configuration système requise

Pour Windows	Pour Macintosh
PC avec processeur supérieur à un Pentium 450MHz (Pentium 800MHz conseillé) * Samsung Converter PC avec processeur supérieur à un Pentium 500MHz (Pentium IV conseillé)	Power Mac G3 ou supérieur, ou Processeur Intel
Windows 98SE/2000/ME/XP/Vista * Samsung Converter Windows 2000 ou supérieur recommandé	Mac OS 10,1 ~ 10,4
Minimum 128 Mo de RAM (Plus de 512 Mo recommandé)	Minimum 256 Mo RAM Espace disque dur libre de 110 MB
Port USB	Port USB
Lecteur CD-ROM	Lecteur CD-ROM
1024x768 pixels, écran compatible affichage couleur 16-bit (affichage couleur 24-bit conseillé) Microsoft DirectX 9.0 ou supérieur	MPlayer (Pour les sequences vidéo)

■ Mode de connexion au PC

1. Installez le logiciel fourni.

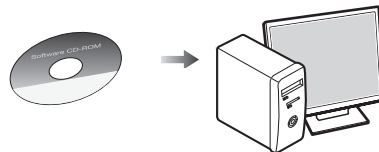

2. Téléchargez les images

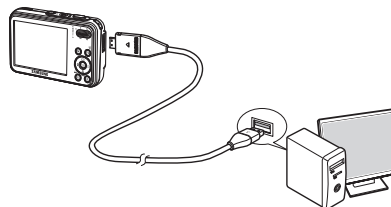

- Reliez l'appareil photo à l'ordinateur à l'aide du câble USB fourni, puis sélectionnez Ordinateur sur l'écran, téléchargez les images sur votre ordinateur afin de les sauvegarder.

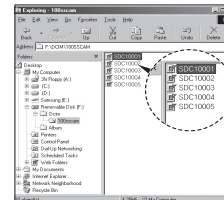

Caractéristiques

Capteur d'images	<ul style="list-style-type: none"> Type : CCD 1/2,5" Pixels effectifs : Environ 8,2 mégapixels Nombre total de pixels : Environ 8,3 mégapixels 			
Objectif	<ul style="list-style-type: none"> Distance focale : Objectif Samsung f = 6,3 ~ 18,9mm (équivalent à un film 35 mm : 38 ~ 114mm) N° F : F3.5(W) ~ F4.5(T) Zoom numérique : <ul style="list-style-type: none"> Mode image fixe : 1,0x ~ 5,0x Mode Lecture: 1,0X ~ 10,2X (en fonction de la taille de l'image) 			
Ecran LCD	Écran couleur LCD TFT 2,7" (230,000 pixels)			
Mise au point	<ul style="list-style-type: none"> Type : TTL mise au point automatique, Mises au point multiples, Reconnaissance de visages AF et mise au point manuel Portée 			
	Normal	Macro	Super Macro	Macro automatique
Grand angle	80cm ~ infini	5cm ~ 80cm	1cm ~ 5cm	5cm ~ infini
Téléobjectif		40cm ~ 80cm	-	40cm ~ infini
Obturateur	1 ~ 1/2,000 secondes (Nuit : 16 ~ 1/2,000 sec.)			
Exposition	<ul style="list-style-type: none"> Contrôle : Programme AE Mesure : Multi, Spot, Pondération centrale, Reconnaissance de visages Compensation : ± 2 EV (par palier de 1/3 EV) ISO : Auto, 80, 100, 200, 400, 800, 1600, 3200(3M) 			

Flash	<ul style="list-style-type: none"> Modes : Auto, Auto & Réduction de l'effet yeux rouges, Flash de contre-jour, Synchro lente, Flash désactivé, Suppression yeux rouges Plage : Grand Angle : 3,3 m, Téléobjectif : 2,4m (ISO Auto) Approx. moins de 4 secondes (nouvelle pile)
Finesse	Faible+, Faible, Normal, Accentué, Accentué+
Équilibrage des blancs	Automatique, Lumière du jour, Nuageux, Fluorescent _H, Fluorescent _L, Tungstène, Personnalisé
Enregistrement de voix	<ul style="list-style-type: none"> Enregistrement vocal (Max. 10 heures) Mémo vocal sur image fixe (Max. 10 secondes.)
Impression de la date	Date, Date & Heure, Désactivé(sélectionnable par l'utilisateur)
Prise de vue	<ul style="list-style-type: none"> Image fixe <ul style="list-style-type: none"> Modes : AUTO, PROGRAMME, DIS, FUN, AIDE PHOTO, VIDÉO, Multimedia (MP3, PMP, VISU. TXT) × Scène : Nuit, Portrait, Enfants, Paysage, Texte, Gros plan, Coucher de soleil, Aube, Contre jour, Artifice, Plage & Neige, Café, Nourriture, Autoscato Prise de vue personnelle (14 modes au total) Prise de vue : Unique, Continu, AEB (0,3 pas sur 3 coup.), Capture de mouvements Retardateur : 2 secondes, 10 secondes, Double retardateur (10 secondes, 2 secondes), minuterie de mouvements

Caractéristiques

- Clip vidéo
 - Avec Audio ou sans Audio (peut être sélectionné par l'utilisateur, durée d'enregistrement : selon la capacité de la mémoire, 2 heures max)
 - Dimension : 800x592, 640x480, 320x240
 - Zoom optique avec enregistrement sonore
 - Nombre d'images par seconde : 30 ips, 20 ips, 15 ips (20 ips pour 800x592)
 - Zoom optique Jusqu'à 3.0X
 - Edition de vidéo (Incorporée) : Pause lors de l'enregistrement vidéo, Capture d'image fixe, Copie d'un extrait de vidéo

Stockage

- Support
 - Mémoire interne : 256 Mo (Mémoire utilisateur : 190 Mo)
 - Mémoire externe (en option)
MMC Plus (Jusqu'à 2 Go garanti)
Carte SD/SDHC (jusqu'à 4 Go garantie)
 - * La capacité de la mémoire interne est susceptible d'être modifiée sans avertissement.
- Format de fichier
 - Image fixe : JPEG (DCF), EXIF 2.2, DPOF 1.1, PictBridge 1.0
 - Clip vidéo : AVI (MPEG-4)
 - Audio : WAV

- Taille d'image et Capacité (256 Mo)

	8M	7M	6M	5M	3M	1M
	3264x2448	3264x2176	3264x1836	2592x1944	2048x1536	1024x768
TRÈS FINE	53	60	71	86	134	434
FINE	94	107	133	161	226	520
Normal	135	171	202	220	306	600

* Ces chiffres proviennent des mesures effectuées par Samsung dans des conditions normales. Ils peuvent varier selon les paramètres choisis et les conditions dominantes lors de la prise de vue.

Touche E

- Effet d'enregistrement :

SÉLECTEUR STYLE PHOTO : NORMAL, ACCENTUE, FAIBLE, FORÊT, RÉTRO, COOL, CALME, CLASSIQUE

COULEUR : NORMAL, N & B, SÉPIA, ROUGE, BLEU, VERT, NÉGATIF, COUL. PERSO.

REGL. IMAGE : SATURATION, CONTRASTE, FINESSE

FUN : DESSIN ANIM, C. PHOTO, SURBRILL., COMPOSEE, MASQUE COUL.

- Effet de lecture :

Edition d'image : RÉDIMENS., ROTATION

COULEUR : NORMAL, N & B, SÉPIA, ROUGE, BLEU, VERT, NÉGATIF, COUL. PERSO.

REGL. IMAGE : ACB, FIX. Y.RGES, LUMINANCE, CONTRASTE, SATURATION, AJOUTER BRUIT

FUN : DESSIN ANIM, C. PHOTO, SURBRILL., COMPOSEE, AUTOCOLLANT, FILTRE COUL., MASQUE COUL.

Lecture des images

- Image unique, Vignette, Diaporama

Multi fonction

- MP3, PMP, Guide touristique mondial, Visualiseur de texte, Mémoire portable, Enregistreur vocal

Caractéristiques

Interface	<ul style="list-style-type: none">– Connecteur de sortie numérique : USB 2.0 Grande vitesse– Audio : Mono– Sortie vidéo : NTSC, PAL (choix par l'utilisateur)– Adaptateur CC : 4.2V, Fiche 20 broches
Source d'alimentation	<ul style="list-style-type: none">– Batterie rechargeable : SLB-0937, 3,7V (900mAh)– Adaptateur : SAC-47(DC 4.2V, 400mA)※ La pile fournie peut varier selon la région de vente.
Dimensions (L x H x P)	– 90,7 X 58 X 19,9mm (à l'exception des éléments en saillie)
Poids	– 116g (sans les piles et la carte)
Températures de fonctionnement	– 0 ~ 40°C
Humidité de fonctionnement	– 5 ~ 85%
Logiciels	– Application : Samsung Master, Samsung Converter, Adobe Reader

※ Caractéristiques MP3

Audio	<ul style="list-style-type: none">– Fréquence : 20Hz ~ 20KHz– Port écouteur : Port 20 broches (Type stéréo)– Sortie : Volume maximal Gauche 40mW + Droite 40mW (16Ω)– Taux de bruit : 88 dB avec 20 KHz LPF
-------	--

FICHER	<ul style="list-style-type: none">– Format de fichier : MP3 (MPEG-1/2/2,5 couche 3)– Débit binaire : 48 ~ 320 Ko/s (y compris débit variable)
Effet son.	– SRS, Normal, Classic, Dance, Jazz, Live, Rock
M. LECT	<ul style="list-style-type: none">– LIRE TOUT, REPETER UN, REPETER TOUT, ALEATOIRE, R. ALEATOIRE– Saut pendant la lecture, Saut automatique– Activation/Désactivation diaporama (sélectionnable par l'utilisateur)– MP3 & Capture (Mode Capture Auto par défaut, 3M)– Fonction Rechargement auto (se souvient du dernier fichier et de la dernière image lue)– Habillage de l'arrière-plan pour la lecture MP3 avec des images de l'utilisateur

※ Caractéristiques PMP

Décodeur PMP	<ul style="list-style-type: none">– Vidéo : Xvid MPEG4 modifié (Les autres fichiers vidéo doivent utiliser le logiciel Samsung Converter)– Audio : MPEG Layer 2 (Samsung Convert S/W)
M. LECT	<ul style="list-style-type: none">– Avance rapide / Retour rapide (Max 32x)– Recherche en lecture, Saut pendant la lecture (Normal, 30sec, 1min, 3min, 5min, 10min).– Saut automatique après la lecture d'un fichier– Fonction de rechargement auto (se souvient de la dernière image lue)– Prise en charge du plein écran par le logiciel de conversion
Sous-titres	– Prise en charge des fichiers SMI (Samsung Converter S/W)

Caractéristiques

× Caractéristiques Texte

FICHER	– Fichier (extension TXT, jusqu'à 99999 pages)
Format de fichier	– Windows : ANSI (Windows 98 ou supérieur), Unicode/Unicode (Big-Endian)/UTF-8 (Windows 2000/XP) – Mac : ANSI, Unicode (UTF-16)
Fonction	– Défilement automatique (0,8 sec ~ 2,3 sec) – Saut par page/par 10 pages – Fonction de rechargement auto (se souvient de la dernière page) – Prise en charge du MP3 BGM pendant l'affiche de texte
Langue	– Anglais, Coréen, Français, Allemand, Espagnol, Italien, Chinois, Taïwanais, Japonais, Russe, Portugais, Hollandais, Danois, Suédois, Finnois, Bahasa, Polonais, Hongrois, Tchèque, Turc. * Les langues prises en charge peuvent être modifiées sans avertissement préalable.

× Les caractéristiques sont susceptibles d'être modifiées sans avertissement.

× Toutes les marques de commerce appartiennent à leurs propriétaires respectifs.

Elimination des batteries de ce produit



(Applicable aux pays de l'Union européenne et aux autres pays européens dans lesquels des systèmes de collecte sélective sont mis en place.)

Le symbole sur la batterie, le manuel ou l'emballage indique que les batteries de ce produit ne doivent pas être éliminées en fin de vie avec les autres déchets ménagers. L'indication éventuelle des symboles chimiques Hg, Cd ou Pb signifie que la batterie contient des quantités de mercure, de cadmium ou de plomb supérieures aux niveaux de référence stipulés dans la directive CE 2006/66. Si les batteries ne sont pas correctement éliminées, ces substances peuvent porter préjudice à la santé humaine ou à l'environnement.

Afin de protéger les ressources naturelles et d'encourager la réutilisation du matériel, veuillez à séparer les batteries des autres types de déchets et à les recycler via votre système local de collecte gratuite des batteries.

La batterie rechargeable intégrée à ce produit ne peut pas être remplacée par l'utilisateur. Pour plus d'informations sur son remplacement, contactez votre fournisseur de services.



Imparare a conoscere la fotocamera

- Microsoft Windows e il logo di Windows sono marchi registrati di Microsoft Corporation negli Stati Uniti e/o negli altri paesi.
 - Tutti i marchi e i nomi dei prodotti che compaiono in questo manuale sono marchi registrati dei rispettivi proprietari.
 - Contenuti ed illustrazioni presenti nel manuale possono essere soggetti a modifica senza preavviso in caso di aggiornamento delle funzioni della fotocamera.
 - Per maggiori informazioni, fare riferimento al manuale utente incluso nel CD del software.
 - I documenti PDF relativi ai manuali utente sono inclusi nel CD-ROM in dotazione. Per ricercare un argomento all'interno di questi file PDF utilizzare Esplora risorse di Windows. Per poter aprire i file PDF, è necessario aver installato Adobe Reader, incluso nel CD-ROM in dotazione.
- ×  è un marchio registrato di proprietà di SRS Labs, Inc. La tecnologia WOW HD è prodotta su licenza di SRS Labs, Inc

Sommario

Imparare a conoscere la fotocamera	1
Identificazione delle funzioni / contenuti della fotocamera	4
Durata della Batteria e numero di scatti (tempo di registrazione)	5
Primo utilizzo della fotocamera	6
Indicatore display LCD	7
Pulsante di Modalità	8
Scattare una foto	9
Riproduzione, eliminazione e protezione delle immagini	10
Modalità MULTIMEDIA	11
Scaricare le immagini	14
Specifiche	15

Smaltimento di questo prodotto



Corretto smaltimento del prodotto (rifiuti elettrici ed elettronici)

(Applicabile nei Paesi dell'Unione Europea e in quelli con sistema di raccolta differenziata) Il marchio riportato sul prodotto o sulla sua documentazione indica che il prodotto non deve essere smaltito con altri rifiuti domestici al termine del ciclo di vita. Per evitare eventuali danni all'ambiente o alla salute causati dall'inopportuno smaltimento dei rifiuti, si invita

l'utente a separare questo prodotto da altri tipi di rifiuti e di riciclarlo in maniera responsabile per favorire il riutilizzo sostenibile delle risorse materiali. Gli utenti domestici sono invitati a contattare il rivenditore presso il quale è stato acquistato il prodotto o l'ufficio locale preposto per tutte le informazioni relative alla raccolta differenziata e al riciclaggio per questo tipo di prodotto. Gli utenti aziendali sono invitati a contattare il proprio fornitore e verificare i termini e le condizioni del contratto di acquisto. Questo prodotto non deve essere smaltito unitamente ad altri rifiuti commerciali.



Da sempre Samsung Techwin è particolarmente attenta alle problematiche riguardanti la tutela dell'ambiente. L'azienda si è pertanto impegnata ad implementare, nel corso dell'intero processo produttivo, una serie di azioni miranti ad ottenere prodotti sempre più ecocompatibili. L'Ecomarchio apposto sui prodotti certifica l'impegno di Samsung Techwin nel campo della produzione ecocompatibile e indica che quei prodotti soddisfano i requisiti previsti dalla Direttiva RoHS emanata dal Parlamento Europeo..

Imparare a conoscere la fotocamera

PERICOLO

La scritta PERICOLO indica una situazione di rischio imminente che, se non evitata, può provocare il decesso o gravi lesioni.



Non cercare in alcun modo di modificare la fotocamera. La mancata osservanza di questa norma può provocare incendi, lesioni, scosse elettriche o gravi danni all'utente o alla fotocamera. Le ispezioni interne, la manutenzione e le riparazioni devono essere eseguite dal rivenditore di fiducia o da un centro di assistenza fotocamere Samsung.



Nel caso in cui liquidi od oggetti estranei dovessero penetrare nella fotocamera, non usare l'apparecchio. Spegnere la fotocamera, quindi scollegare la sorgente di alimentazione. Rivolgersi al rivenditore o a un centro di assistenza fotocamere Samsung. Non continuare a usare l'apparecchio per evitare di provocare incendi o scosse elettriche.



Non utilizzare il prodotto in prossimità di gas infiammabili o esplosivi, in quanto ciò potrebbe aumentare il rischio di esplosioni.



Non inserire o far cadere oggetti estranei metallici o infiammabili nella fotocamera attraverso punti di accesso quali lo slot della scheda di memoria e lo scomparto batterie. In questo modo si possono provocare incendi o scosse elettriche.



Non azionare la fotocamera con le mani bagnate. Ciò comporta il rischio di scosse elettriche.

AVVERTENZA

La scritta AVVERTENZA indica una situazione potenzialmente pericolosa che, se non evitata, può provocare la morte o gravi lesioni.



Non usare il flash in prossimità di persone o animali. Il posizionamento del flash troppo vicino agli occhi del soggetto può provocare danni alla vista.



Per ragioni di sicurezza, tenere il prodotto e i relativi accessori lontano dalla portata di bambini per prevenire incidenti quali:

- Ingestione delle batterie o di accessori di piccole dimensioni. In caso di incidenti, consultare immediatamente un medico.
- Le parti in movimento della fotocamera possono provocare lesioni.



Batterie e fotocamera possono surriscaldarsi in caso di utilizzo prolungato, provocando funzionamenti difettosi dell'apparecchio. Se ciò dovesse avvenire, disattivare la fotocamera e lasciarla raffreddare per alcuni minuti.



Non lasciare la fotocamera in luoghi soggetti a temperature molto elevate quali l'interno di veicoli chiusi, non esporla alla luce diretta del sole e non abbandonarla in luoghi con forti variazioni di temperatura. L'esposizione a temperature estreme può danneggiare i componenti interni della fotocamera e provocare incendi.



Durante l'uso, non coprire la fotocamera o il caricabatterie. L'eventuale surriscaldamento può deformare il corpo della fotocamera o provocare incendi. Utilizzare sempre la fotocamera e i relativi accessori in zone ben ventilate.

Imparare a conoscere la fotocamera

ATTENZIONE

La scritta ATTENZIONE indica una situazione potenzialmente pericolosa che, se non evitata, può provocare lesioni di lieve o media entità.



Controllare le batterie se la fotocamera non viene utilizzata per lunghi periodi. La fuoriuscita di elettroliti corrosivi dalle batterie può danneggiare i componenti della fotocamera in modo irreparabile.



Perdite, surriscaldamento e batterie scoppiate possono provocare incendi o lesioni.

- Utilizzare una batteria con le specifiche adatte alla fotocamera.
- Non provocare cortocircuiti, né riscaldare o gettare la batteria nel fuoco.
- Non inserire le batterie invertendo le polarità.



Assicurarsi di formattare la scheda di memoria nei seguenti casi: quando si utilizza per la prima volta una scheda appena acquistata, quando la scheda di memoria contiene dati che la fotocamera non è in grado di riconoscere oppure immagini catturate con un'altra fotocamera.



Non mettere in funzione il flash quando questo è a contatto con le mani o altri oggetti. Non toccare il flash dopo averlo utilizzato ininterrottamente: potrebbe provocare ustioni.



Se tenute troppo vicine alla custodia, le carte di credito possono essere soggette a fenomeni di smagnetizzazione. Evitare di lasciare carte magnetiche vicino alla macchina fotografica.



Se si utilizza la caricabatterie a CA, non spostare la fotocamera quando è accesa. Dopo l'uso, spegnere sempre la fotocamera prima di staccare il cavo dalla presa a muro. Prima di spostare la fotocamera, controllare che eventuali cavi di collegamento con altri dispositivi siano disinseriti. In caso contrario si possono danneggiare i cavi e provocare incendi o scossa elettrica.



Prestare attenzione a non toccare l'obiettivo per evitare di scattare foto poco nitide e di provocare funzionamenti difettosi della fotocamera.



Durante le riprese, evitare di ostruire l'obiettivo o il flash.



Prima di collegare l'adattatore CA o inserire qualsiasi cavo, controllare le istruzioni ed evitare di forzare l'inserimento: Si potrebbe provocare la rottura del cavo o della fotocamera. Collegare il connettore a 20 pin alla porta USB del PC può creare malfunzionamenti al computer. Non collegare mai il connettore a 20 pin alla porta USB del computer.



Non inserire la scheda di memoria dal lato sbagliato. Facendo ciò si può danneggiare la camera.



Prima di un avvenimento importante o di partire per un viaggio, si consiglia di verificare le condizioni dell'apparecchio fotografico. Samsung non può essere ritenuta responsabile per il malfunzionamento dell'apparecchio.

Identificazione delle funzioni / contenuti della fotocamera

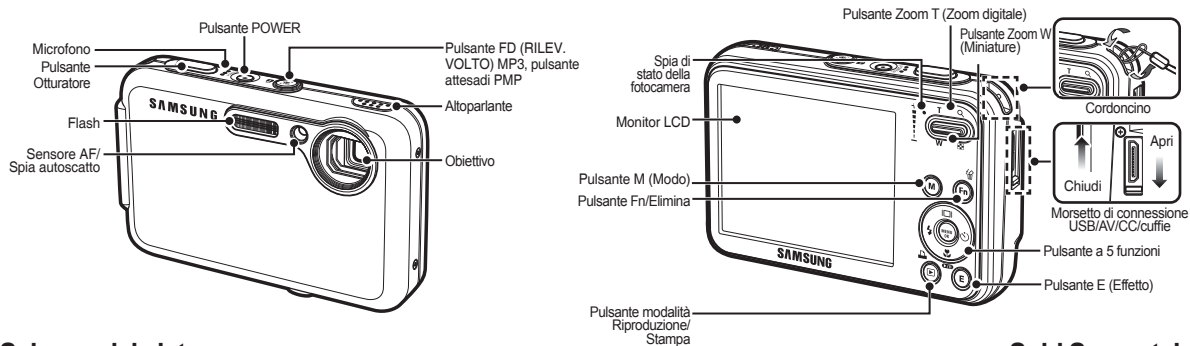

Schema del sistema

Prima di usare il prodotto, controllare che sia presente tutto il contenuto. I contenuti possono variare a seconda delle zone di vendita. Per acquistare l'attrezzatura opzionale, rivolgersi al pi  vicino rivenditore Samsung o centro di assistenza Samsung.



Fotocamera



Manuale d'uso,
Garanzia



Cordoncino



Cavo AV



Batteria ricaricabile
(SLB-0937)



Adattatore CA (SAC-47)/
Cavo USB (SUC-C3)



CD del software



Auricolari



Card di memoria SD/
SDHC/MMC



Custodia

Sold Separately

Durata della Batteria e numero di scatti (tempo di registrazione)

- Numero di immagini e durata della batteria: con batteria SLB-0937

		Vita batteria/ Numero di immagini	Condizioni
Immagine fissa		Circa 120 min./ Circa 240 scatti	Uso della batteria completamente ricaricata Modalità Auto, Dimensione immagini 8 MB Qualità immagini Fine, Intervallo fra uno scatto e l'altro: 30 sec. La modifica della posizione dello zoom fra la modalità Wide (grandangolo) e Tele (teleobiettivo) è valida dopo ogni scatto. Uso del flash ogni due scatti. Utilizzare la fotocamera per 5 minuti quindi spegnerla per 1 minuto..
Filmato		Circa 120 min.	Uso della batteria completamente ricaricata Dimensione immagini 640X480 Velocità fotogrammi: 30 fps
Multimedia	MP3	Circa 300 min.	Uso della batteria completamente ricaricata LCD spento.
	PMP	Circa 220 min	Uso della batteria completamente

- * Le cifre riportate si riferiscono a misurazioni effettuate secondo gli standard Samsung e e possono variare a seconda delle condizioni di ripresa e delle impostazioni della fotocamera.

- Con schede di memoria MMC da 256MB, le capacità di ripresa saranno le seguenti. Questi valori sono approssimativi in quanto le capacità delle immagini subiscono l'influenza di variabili quali il soggetto e il tipo di scheda di memoria.

Registrazione dimensione delle immagini		OTTIMA	BUONA	NORMALE	30 FPS	20 FPS	15 FPS
Immagine fissa	8M	53	94	135	-	-	-
	7M	60	107	171	-	-	-
	6M	71	133	202	-	-	-
	5M	86	161	220	-	-	-
	3M	134	226	306	-	-	-
* Filmato	1M	434	520	600	-	-	-
	800	-	-	-	-	circa 8'31"	-
	640	-	-	-	circa 8'58"	-	circa 16'59"
	320	-	-	-	circa 21'36"	-	circa 42'39"

- * I tempi di registrazione possono subire modifiche se lo zoom è attivato. Il pulsante di zoom non funziona durante la registrazione di un filmato.

Primo utilizzo della fotocamera

- Ricaricare completamente la batteria prima di utilizzare la fotocamera per la prima volta.
- quando la fotocamera viene accesa per la prima volta, sul display LCD compare un menu dal quale impostare la data/ora, la lingua e il tipo di batteria. Una volta impostati questi parametri, il menu non comparirà più. Impostare i parametri relativi a data/ora, lingua e tipo di batteria prima di utilizzare la fotocamera.

■ Impostazione della lingua

1. Selezionare il menu [Language] premendo il pulsante **SU/GIÙ** quindi premere il pulsante **Destra**.
2. Per selezionare il menu secondario desiderato, premere i pulsanti **SU/GIÙ** quindi premere il pulsante **OK**.

- La fotocamera consente di selezionare fino a 22 lingue tra quelle elencate di seguito: inglese, coreano, francese, tedesco, spagnolo, italiano, cinese semplificato, cinese tradizionale, giapponese, russo, portoghese, olandese, danese, svedese, finlandese, thai, bahasa (malese/ indonesiano), arabo, ungherese, ceco, polacco e turco.



■ Impostazione della data, dell'ora e del tipo di data

1. Selezionare il menu [Date&Time] premendo il pulsante **SU/GIÙ**, quindi premere il pulsante **Destra**.
2. Per selezionare la posizione desiderata, premere i pulsanti **SU/GIÙ/Sinistra/ Destra** quindi premere il pulsante **OK**.

Pulsante **Destra**:

Consente di selezionare il formato ora/anno/mese/giorno/ora/minuto/data.

Pulsante **Sinistra**:

sposta il cursore al menu principale [Date&Time] se il cursore è posizionato sul primo elemento sulla prima voce dell'impostazione data e ora. In tutti gli altri casi, il cursore verrà spostato a sinistra della posizione corrente.

Pulsante **SU/GIÙ**:

serve per modificare il valore di ciascuna voce.

- * Per maggiori informazioni sulla configurazione dei fusi orari, consultare la documentazione inclusa nel CD fornito in dotazione.

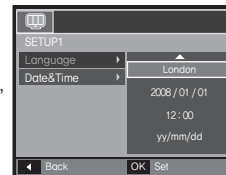

Indicatore display LCD

Il display LCD visualizza informazioni relative alle funzioni di ripresa e alle selezioni. Per maggiori informazioni, consultare il manuale di istruzioni incluso nel CD fornito in dotazione con la fotocamera.

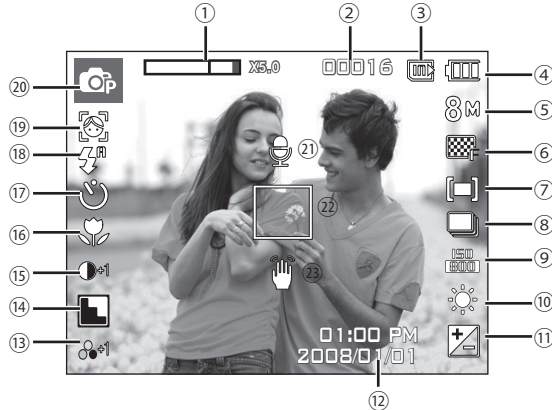

<Immagine & stato completo>

No.	Descrizione	Icone
1	Barra di zoom ottico/digitale/ Percentuale di zoom digitale	x 5.0
2	Numero di scatti disponibili/Tempo disponibile	00016/00:00:00
3	Icona card memoria/ Icona Memoria interna	
4	Batteria	

No.	Descrizione	Icone
5	Dimensione immagini	8M (720) 18M 5M 3M 1M 800 640 320
6	Qualità immagini/Velocità fotogrammi	
7	Misurazione	[M] [·] [E]
8	Modalità Drive	
9	ISO	
10	BILANC.BIANCO	
11	Compensazione dell'esposizione/ Posa lunga	/ LT
12	Data/Ora	2008/01/01 01:00 PM
13	Saturaz	
14	Nitidezza/Mic. spento	
15	CONTR	
16	Macro	
17	Autoscatto	
18	Flash	
19	RILEV. VOLTO · AUTOSCATTO/ SELETTORE STILE/COLORE	
20	Modalità registrazione	
21	Memo voce	
22	Riquadro di messa a fuoco automatica	
23	Avvertenza vibrazione fotocamera	

Pulsante di Modalità

- Per selezionare una qualsiasi modalità, utilizzare il pulsante **M (Modalità)** posto sul retro della fotocamera.



AUTO

Selezionare questa modalità per scattare foto in modo semplice e rapido con un intervento minimo da parte dell'utente. In questa modalità è possibile selezionare i menu di base. Per selezionare un menu avanzato, selezionare l'altra modalità.



PROGRAM

Selezionare la modalità automatica per configurare la fotocamera con impostazioni ottimali. È comunque possibile configurare manualmente tutte le funzioni tranne il valore di apertura e la velocità dell'otturatore.



DIS

Questa modalità consente di ridurre al minimo le vibrazioni della fotocamera e di ottenere la corretta esposizione anche in condizioni di poca luce.

SCENE



Utilizzare il menu per configurare facilmente le impostazioni ottimali per una varietà di situazioni di ripresa.



FILMATO

Per riprendere filmati



FUN

In questa modalità si possono scattare agevolmente foto con vari tipi di effetti.



GUIDA RIPRESE

Questa modalità consente di scattare foto in maniera corretta e fornisce soluzioni ad eventuali problemi che l'utente dovesse incontrare. Attivando questa funzione, l'utente può esercitarsi con vari tipi di impostazioni e trovare la giusta configurazione per gli scatti.

MULTIMEDIA



Questa fotocamera contiene un lettore MP3, un visualizzatore di testi e un programma di visualizzazione di file multimediali. È possibile scattare foto, ascoltare musica in formato MP3 e guardare filmati (con e senza audio) quando lo desidera. Si potrà così ascoltare musica MP3 mentre si scatta una foto o si legge un testo sul display LCD.



GUIDA VIAGGI

Con questa guida è possibile ottenere utili informazioni di viaggio su tutte le parti del mondo.

Scattare una foto

■ Come scattare la foto

1. Accendere la fotocamera e selezionare una qualsiasi modalità, agendo sul pulsante **M (Modo)**.

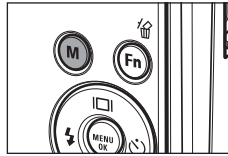

2. Tenere la fotocamera come illustrato in figura

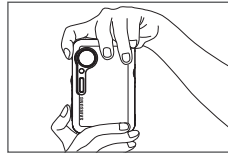
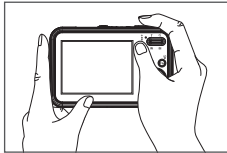

3. Confermare l'inquadratura



4. Scattare una foto.

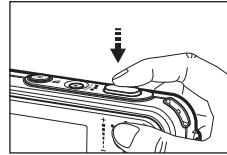

La pressione a metà corsa consente il controllo della messa a fuoco e del flash.

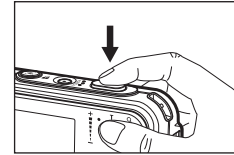

Con la pressione completa si scatta la foto.

■ Come registrare un filmato.

Selezionare la modalità Scena premendo il pulsante **M (Modo)**.

1. Confermare l'inquadratura

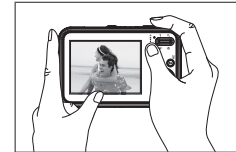

2. Avviare la registrazione.

Premere l'otturatore e la **registrazione** si avvia. **Per arrestare** la registrazione premere ancora il pulsante dell'otturatore.

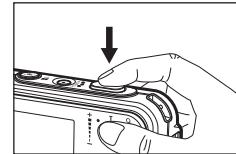

Riproduzione, eliminazione e protezione delle immagini

■ Riprodurre le immagini

Viene visualizzata l'ultima immagine archiviata in memoria.

Pressione del **pulsante della MOD. RIP.** (▶)

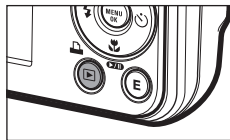

Selezionare l'immagine da riprodurre agendo sul pulsante **Sinistra/Destra**.

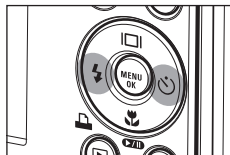

■ Pulsante Elimina

Questo pulsante serve per eliminare le immagini archiviate nella scheda di memoria.

1. Selezionare l'immagine che si desidera eliminare premendo il pulsante **Sinistra/Destra**, quindi premere il pulsante **Elimina** (🗑️).



<Immagine singola>

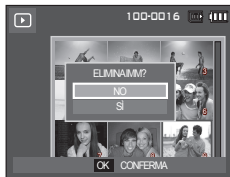

<Miniatura>

2. Per aggiungere immagini da eliminare, premere il pulsante **T**.

- Pulsante **Sinistra/Destra**: per selezionare le immagini
- Pulsante **T**: per controllare l'eliminazione
- Pulsante **OK**: per confermare la selezione



3. Selezionare il valore del sottomenu premendo il pulsante **SU/ GIÙ**, quindi premere il pulsante **OK**.

- se si seleziona [NO]: si annulla "Cancella immagine".
- Se si seleziona [SI]: si cancellano le immagini selezionate.

■ Protezione immagini

Serve per proteggere foto specifiche dalla cancellazione accidentale

[SELEZIONA]: le immagini selezionate sono protette o non protette.

[TUTTE]: tutte le immagini archiviate sono protette o non protette.



- * ISe si protegge un'immagine, sul monitor LCD sarà visualizzata l'icona di protezione.
- * Un'immagine in modalità [BLOCCA] sarà protetta dalla cancellazione, ma NON dalla funzione [FORMATTA].



Modalità MULTIMEDIA

- Questa fotocamera contiene un lettore MP3, un lettore di file multimediali e un programma per la visualizzazione di testi. Con questa fotocamera l'utente può scattare foto, ascoltare un brano in MP3 e guardare filmati quando lo desidera. Per usare la modalità PMP è necessario convertire i file multimediali con il programma Converter. In modalità VISUALTESTI l'utente può visualizzare del testo sul display mentre ascolta un brano MP3.
- Se il nome del file contiene più di 120 caratteri il nome non potrà essere visualizzato nella lista dei file. Questa regola vale anche per le lingue orientali (coreano, cinese ecc...) con caratteri a 1 o 2Byte.

Scaricare file

Per poter usare le funzioni MP3/PMP e VISUALTESTI è necessario che i file siano stati salvati nella memoria interna della fotocamera o sulla card di memoria esterna.

1. Archiviare i file desiderati nel PC.
2. Collegare la fotocamera al PC per mezzo del cavo USB e accendere la fotocamera.
3. Aprire Risorse del computer di Windows e cercare il [Disco rimovibile].
4. Creare la cartella MP3 all'interno del disco rimovibile.

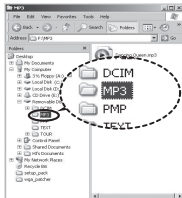

Modalità MP3: [MP3]

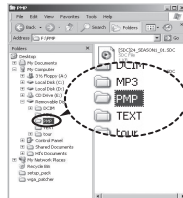

Modalità PMP: [PMP]

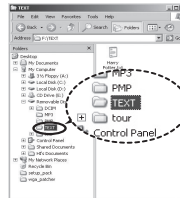

Modalità VISUALTESTI:
[TEXT]



5. Selezionare i file MP3 da archiviare e copiarli nella cartella MP3.

- La copia illegale di file MP3 e file multimediali è un reato e costituisce una violazione delle leggi sul copyright.
 - I file MP3/PMP forniti con la fotocamera non potranno essere copiati, modificati e/o distribuiti, né in tutto né in parte, senza l'autorizzazione di Samsung.
 - In modalità PMP, questa fotocamera può soltanto di riprodurre file MP3 e file sdc (video XviD MPEG4/audio MPEG Layer2).
 - Se si desidera riprodurre un file con questa fotocamera, convertirlo prima in uno dei formati supportati usando il programma Converter di Samsung.
 - Ogni cartella può contenere fino a 100 sottocartelle e fino a 200 file.
- Il salvataggio contemporaneo di file e sottocartelle è limitato a 200.
- All'interno delle cartelle MP3, PMP e TEXT è possibile creare altre sottocartelle. In caso contrario i file archiviati in cartelle diverse non possono essere riprodotti.

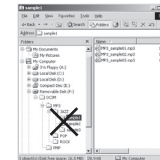
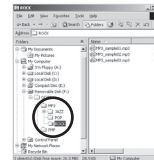

Modalità MULTIMEDIA

Inserire la scheda di memoria contenente i file multimediali (PMP), MP3 o i file di testo. Dato che la fotocamera è dotata di una memoria interna da 190 MB, i file possono essere archiviati anche sul tale memoria.

1. Selezionare una delle modalità multimediali.
2. Verrà visualizzato un menu con le seguenti opzioni.

[RIPRENDI]: memorizza l'ultima inquadratura.

Modalità MP3: riproduce il file dall'inizio.

Modalità PMP: riprende dall'ultimo fotogramma visualizzato.

Modalità VISUALTESTI: riprende dall'ultimo fotogramma visualizzato.

[APRI]: Questo menu permette di selezionare la posizione del file desiderato.

3. Selezionare un altro file e premere il pulsante **OK**. Per iniziare la riproduzione del file.

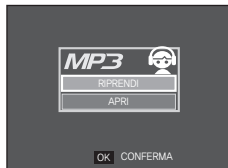

<Modalità MP3>

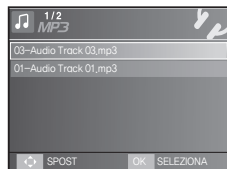

<Modalità PMP>

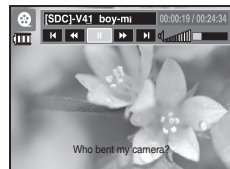
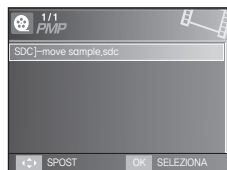

<Modalità VISUALTESTI>

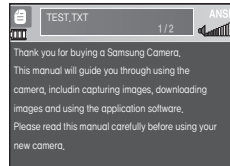

Modalità MULTIMEDIA

Il display LCD visualizza informazioni relative ai file MP3, ai file multimediali e ai file di testo.

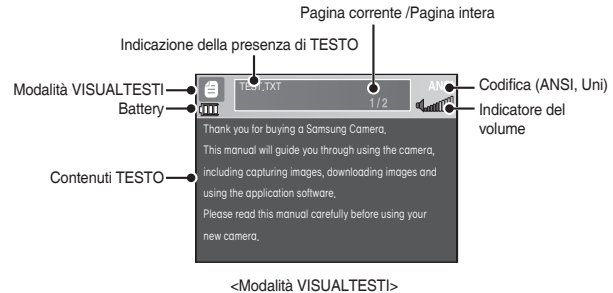
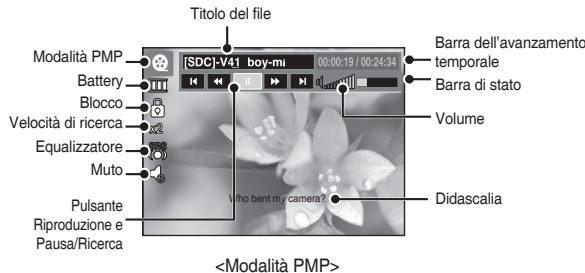
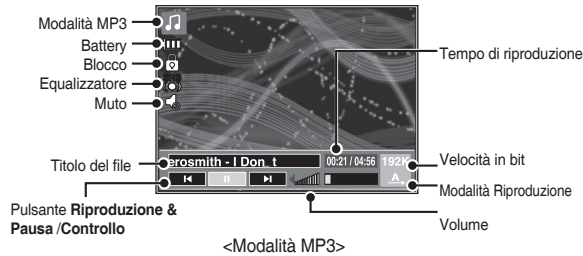

- × Tipo di codifica: ANSI (American National Standards Institute), Uni (Unicode)
 - Con codifiche ANSI:
 È possibile modificare la lingua del menu VISUALTESTI. Impostare la lingua uguale a quella del computer che ha creato il documento.
 - Con codifiche UNI:
 Il file di testo può essere visualizzato in una qualsiasi lingua.
- × Se il file è maggiore di 10 MB, l'apertura potrebbe richiedere molto tempo (o essere addirittura impossibile). In tal caso, dividere il file in più parti prima di aprirlo.

Scaricare le immagini

■ Requisiti di sistema

Windows	Macintosh
PC con processore superiore a Pentium 450MHz (consigliato Pentium 800MHz) * Samsung Converter PC con processore superiore a Pentium 500MHz (consigliato: Pentium IV)	Power Mac G3 o successivo, o Processori Intel
Windows 98SE /2000 /ME /XP/ Vista * Samsung Converter Raccomandato Windows 2000 o successivo	Mac OS 10,1 - 10,4
Minimo 128MB di RAM (Consigliati: oltre 512MB)	Minimo 256MB di RAM 110 MB di spazio disponibile sul disco fisso
Porta USB	Porta USB
Unità CD-ROM	Unità CD-ROM
1024x768 pixel, monitor compatibile a colori 16 bit (consigliato: monitor a colori 24 bit) Microsoft DirectX 9,0 o una versione successiva	MPlayer (per i filmati)

■ Avvio della modalità PC

1. Installare il software fornito in dotazione.

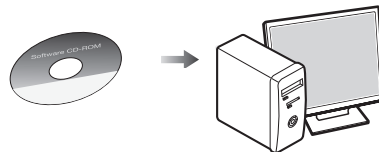

2. Scaricare le immagini

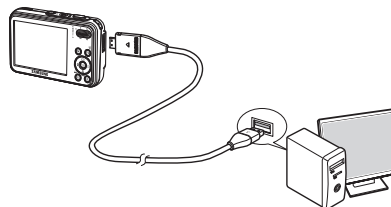

- Collegare la fotocamera al computer utilizzando il cavo USB in dotazione e scaricare l'immagine nel computer per salvarla.

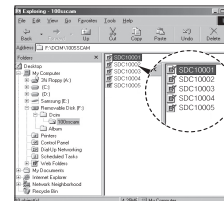

Specifiche

Sensore immagini – Tipo: CCD da 1/2,5"
 – Pixel effettivi: Circa 8,2 megapixel
 – Pixel totali: Circa 8,3 megapixel

Obiettivo – Lunghezza focale: Obiettivo Samsung f = 6,3 - 18,9mm (equivalente pellicola da 35 mm: 38 - 114mm)
 – N. F: F3,5(W) ~ F4,5(T)
 – Zoom digitale:
 Modalità immagine fissa: 1,0X - 5,0X
 Modalità di riproduzione: 1,0X - 10,2X (a seconda delle dimensioni dell'immagine)

Display LCD – LCD TFT a colori da 2,7" (230.000 pixel)

Messa a fuoco – Tipo: Autofocus TTL, AF multiplo, AF per il riconoscimento dei volti, messa a fuoco manuale
 – Gamma

	Normale	Macro	Super Macro	Macro automatica
Grandangolo	80cm ~ infinito	5cm - 80cm	1cm ~ 5cm	5cm ~ infinito
Tele		40cm ~ 80cm	-	40cm ~ infinito

Otturatore – Velocità 1 - 1/2.000 sec. (Notte: 16 ~ 1/2.000 sec.)

Esposizione – Controllo: AE programmata
 – Misurazione: Multi, Spot, Ponderata al centro, Riconoscimento del volto
 – Compensazione: ±2 EV (incrementi di 1/3 EV)
 – ISO: Auto, 80, 100, 200, 400, 800, 1600, 3200(3M)

Flash – Modalità: Auto, Auto e Riduzione occhi rossi, Flash di riempimento, Sincronizzazione lenta, Flash spento, Correzione occhi rossi
 – Gamma: Grandangolo: 3,3 m , Tele: 2,4m (ISO AUTO)
 – Inferiore a circa 4 secondi (batteria nuova)

Nitidezza – +Leggera, Leggera, Normale, Forte, +Forte

Bilanciamento del bianco – Automatico, Luce diurna, Nuvoloso, Fluorescente H, Fluorescente L, Tungsteno, Personalizzato

Registrazione voce – Registrazione voce (max. 10 ore)
 – Memo vocale su immagine fissa (max. 10 sec.)

Stampigliatura della data – Spento, Data, Data e Ora (selezionabile dall'utente)

Ripresa – Immagine fissa

- Modalità: AUTO, PROGRAM, DIS, FUN, GUIDA RIPRESE, MULTIMEDIA (MP3, PMP, VISUALTESTI)
- × SCENA: [Notte], [Ritratto], [Bambini], [Paesaggio], [Testo], [Primo piano], [Tramonto], [Alba], [Controluce], [Fuochi artificiali], [Spiaggia e neve], [Bar], [Cibo], [Autoscatto] (Totale: 14 modalità)
- Ripresa: Singola, continua, AEB (incrementi di 0,3 in 3 immagini), cattura movimento
- Autoscatto: a 2 sec., 10 sec., Autoscatto doppio (a 10 sec. e 2 sec.), Timer movimento

Specifiche

- Filmati
 - Con o senza audio (selezionabile dall'utente, autonomia di registrazione: in base alla capacità della memoria, max 2 ore)
 - Dimensione: 800x592, 640x480, 320x240
 - Zoom ottico con registrazione suono
 - Velocità fotogrammi: 30 fps, 20 fps, 15 fps (20 fps a 800x592)
 - Zoom ottico fino a 3,0X
 - Editing filmati (incorporato): Pausa durante la registrazione, cattura di fermi immagine, regolazione tempi

Archiviazione

- Supporti
 - Memoria interna: 256 MB (memoria utente: 190 MB)
 - Memoria esterna (opzionale): schede MMC Plus (fino a 2GB garantiti) SD/SDHC (fino a 4GB garantiti)
 - * La memoria interna è soggetta a modifiche senza preavviso.
- Formato file
 - Immagine fissa: JPEG (DCF), EXIF 2,2, DPOF 1,1, PictBridge 1,0
 - Filmati: AVI (MPEG-4)
 - Audio: WAV

- Dimensioni immagini e capacità (dim. 256 MB)

	8M	7M	6M	5M	3M	1M
	3264X2448	3264X2176	3264X1836	2592X1944	2048X1536	1024X768
S. Fine	53	60	71	86	134	434
Fine	94	107	133	161	226	520
Normale	135	171	202	220	306	600

* I valori sono stati misurati nelle condizioni standard Samsung e possono variare a seconda delle condizioni di ripresa e delle impostazioni della fotocamera.

Pulsante E

- Effetti applicabili:
 Selettore stile: NORMALE, FORTE, LEGGERA, FORESTA, RETRO, FRESCO, CALMO, CLASSICO
 COLORE: NORMALE, B/N, SEPIA, ROSSO, VERDE, BLU, NEGATIVO, PERSON.
 REG. IMM: SATURAZ, CONTR, NITIDEZZA
 Fun: CARTONE, CORNICE, ALTELUCI, COMPOS. MASCHERA
- Effetti riproduzione:
 Modifica delle immagini: RIDIMENSIONA, RUOTA
 COLORE: NORMALE, B/N, SEPIA, ROSSO, VERDE, BLU, NEGATIVO, PERSON.
 REG IMM: ACB, CORREZ.OCCHI.R, LUMINOSITÀ, CONTR, SATURAZ, AGG RUM
 Fun: CARTONE, CORNICE, ALTELUCI, COMPOS., ADESIVO, FILTRO, MASCHERA

Riproduzione immagini

- Immagine singola, Miniature, Presentazione

Multifunzione

- MP3, PMP, Guida viaggi, Visualizzazione testi, Memoria flash, Registrazione voce

Specifiche

- Interfaccia**
- Connettore uscita digitale: USB 2,0 ad alta velocità
 - Audio: Mono
 - Uscita video: NTSC, PAL (selezionabile dall'utente)
 - Adattatore CC: 4,2 V, connettore a 20 pin

- Sorgente alimentazione**
- Batteria ricaricabile: SLB-0937, 3,7V (900mAh)
 - Adattatore: SAC -47 (DC 4,2 V, 400mA)
 - × La batteria inclusa può variare a seconda dell'area di vendita.

- Dimensioni (LxHxP)**
- 90,7 X 58 X 19,9mm (parti sporgenti escluse)

- Peso**
- 116g (batterie e card escluse)

- Temperatura di esercizio**
- 0 ~ 40°C

- Umidità di esercizio**
- 5 ~ 85%

- Software**
- Applicativi: Samsung Master, Samsung Converter, Adobe Reader

× Specifiche MP3

- Audio**
- Frequenza: 20Hz ~ 20KHz
 - Porta per auricolare: Porta 20 pin (tipo stereo)
 - Uscita: Volume max sinistra 40mW + destra 40mW (16Ω)
 - Rapporto segnale-rumore: 88 dB con filtro passa basso (LPF) da 20 KHz

- File**
- Formato file: MP3 (MPEG-1/2/2.5 Layer 3)
 - Velocità in bit: 48 ~ 320 kbps (compreso VBR)

- Effetti sonori**
- SRS, Normale, Classica, Dance, Jazz, Live, Rock

- Modo Riproduzione**
- Tutti brani, ripeti brano, ripeti tutti, riproduzione a caso, ripetizione a caso
 - Salta durante la riproduzione, skip automatico
 - Presentazione SI/NO (selezionabile dall'utente)
 - MP3 e Cattura (La modalità cattura è impostata per default, 3M)
 - Funzione ricarica automatica (ricorda l'ultimo fi le o fotogramma riprodotto)
 - Skin di sfondo per la riproduzione degli MP3 tramite immagini personali dell'utente

× Specifiche PMP

- Decoder PMP**
- Filmato: Xvid MPEG4 Modificato(gli altri file video devono usare Samsung Converter S/W)
 - Audio: MPEG Layer 2 (Software Samsung Converter)

- Modo Riproduzione**
- Avanzamento /Riavvolgimento veloce (Max 32x)
 - Ricerca durante la riproduzione, Skip durante la riproduzione (Normale, 30sec, 1min, 3min, 5min, 10min)
 - Skip automatico dopo la riproduzione di un file
 - Funzione autoricarica (ricorda l'ultimo fotogramma riprodotto)
 - Supporta software per la visualizzazione a pieno schermo durante la conversione

- Sottotitoli**
- Supporta file SMI (tramite il software Samsung Converter)

Specifiche

× Specifiche Testo

File	– File di testo (estensione TXT, fino a 99999 pagine)
Formato dei file	– Finestra: ANSI (Windows 98 o successivo), Unicode /Unicode (Big-Endian) /UTF-8 (Windows 2000/XP) – Macintosh: ANSI, Unicode (UTF-16)
Funzione	– Auto scorrimento (0,8 sec ~ 2,3 sec) – Salta 1 pagina /10 pagine – Funzione autoricarica (ricorda l'ultima pagina visualizzata) – Supporta la riproduzione di file MP3 BGM durante la visualizzazione dei file di testo
Lingua	– Inglese, Coreano, Francese, Tedesco, Spagnolo, Italiano, Cinese, Taiwanese, Giapponese, Russo, Portoghese, Olandese, Svedese, Finlandese, Bahasa, Polacco, Ungherese, Ceco e Turco. * Le lingue supportate sono soggette a modifiche senza preavviso.

× Le specifiche indicate sono soggette a modifica senza preavviso.

× Tutti i marchi sono di proprietà dei rispettivi detentori.

Corretto smaltimento delle batterie del prodotto



(Applicabile nei paesi dell'Unione Europea e in altri paesi europei con sistemi di conferimento differenziato delle batterie.)

Il marchio riportato sulla batteria o sulla sua documentazione o confezione indica che le batterie di questo prodotto non devono essere smaltite con altri rifiuti domestici al termine del ciclo di vita. Dove raffigurati, i simboli chimici Hg, Cd o Pb indicano che la batteria contiene mercurio, cadmio o piombo in quantità superiori ai livelli di riferimento della direttiva UE 2006/66. Se le batterie non vengono smaltite correttamente, queste sostanze possono causare danni alla salute umana o all'ambiente.

Per proteggere le risorse naturali e favorire il riutilizzo dei materiali, separare le batterie dagli altri tipi di rifiuti e riciclarle utilizzando il sistema di conferimento gratuito previsto nella propria area di residenza.

La batteria ricaricabile installata in questo prodotto non è sostituibile dall'utente. Per informazioni sulla sostituzione, contattare il proprio fornitore di servizi.



Informacje o aparacie cyfrowym

- Microsoft, Windows i logo Windows są zastrzeżonymi znakami towarowymi firmy Microsoft Corporation w Stanach Zjednoczonych i/lub innych krajach.
 - Wszystkie nazwy marek i produktów zawarte w tej instrukcji są zastrzeżonymi znakami towarowymi firm będących ich właścicielami.
 - Treść i ilustracje zawarte w niniejszej instrukcji mogą zostać zmienione bez uprzedniego powiadomienia w celu zaktualizowania informacji o funkcjach aparatu.
 - Więcej informacji można znaleźć w instrukcji użytkownika znajdującej się na płycie CD z oprogramowaniem.
 - Dokumenty PDF podręcznika użytkownika znajdują się na dostarczonym z aparatem dysku CD-ROM z oprogramowaniem. Pliki PDF należy wyszukać w programie Eksplorator Windows. Przed otwarciem plików PDF, konieczna jest instalacja programu Adobe Reader znajdującego się na dysku CD-ROM z oprogramowaniem.
- ✘ **SRS CO** to zastrzeżony znak handlowy firmy SRS Labs, Inc. Technologia WOW HD stosowana jest na licencji firmy SRS Labs, Inc.

Spis treści

Informacje o aparacie cyfrowym	1
Funkcje i elementy aparatu	4
Czas pracy baterii i liczba zdjęć (czas nagrywania)	5
Pierwsze użycie aparatu	6
Wskazania wyświetlacza LCD	7
Pokręto wyboru trybu	8
Fotografowanie	9
Odtwarzanie, usuwanie i zabezpieczanie obrazów	10
Tryb MULTIMEDIA	11
Pobieranie obrazów	14
Dane techniczne	15

Prawidłowe pozbywanie się produktu



Prawidłowe pozbywanie się produktu (odpady elektryczne i elektroniczne)

(Dotyczy krajów Unii Europejskiej i innych krajów europejskich posiadających systemy segregacji odpadów.) Umieszczenie takiego symbolu na produkcie lub w dołączonej do niego dokumentacji oznacza, że po zakończeniu okresu użytkowania tego produktu nie należy postępować z nim jak z odpadami z gospodarstwa domowego. Aby zapobiec możliwym szkodom dla środowiska lub zdrowia ludzkiego na skutek niekontrolowanego pozbywania się odpadów, prosimy o oddzielenie tego produktu od innych odpadów i oddanie go do punktu recyklingu, umożliwiającego nienaruszające równowagi ekologicznej ponowne wykorzystanie materiałów. Użytkownicy prywatni powinni skontaktować się z pracownikiem sklepu, w którym produkt został zakupiony, lub z przedstawicielem władz lokalnych, aby uzyskać informacje na temat miejsca i sposobu poddania tego produktu procesowi recyklingu. Użytkownicy biznesowi powinni skontaktować się ze swoim dostawcą i sprawdzić warunki umowy zakupu. Tego produktu nie należy pozbywać się razem z innymi odpadami przemysłowymi.



Firma Samsung Techwin dba o środowisko na każdym etapie produkcji i podejmuje liczne środki w celu dostarczania swoim klientom produktów bardziej przyjaznych środowisku. Symbol Eco reprezentuje dążenie firmy Samsung Techwin do tworzenia produktów przyjaznych środowisku i oznacza, że produkt spełnia unijną dyrektywę RoHS, dotyczącą ograniczenia stosowania substancji niebezpiecznych.

Informacje o aparacie cyfrowym

NIEBEZPIECZEŃSTWO

NIEBEZPIECZEŃSTWO oznacza sytuację wiążącą się z bezpośrednim zagrożeniem, która, jeśli się jej nie uniknie, doprowadzi do śmierci lub poważnych obrażeń.



Nie próbuj w żaden sposób modyfikować tego aparatu. Próby takie mogą wywołać pożar, obrażenia ciała, porażenie prądem lub poważne uszkodzenie aparatu. Kontrole elementów wewnętrznych, prace konserwacyjne i naprawy mogą być przeprowadzane tylko w punkcie sprzedaży lub centrum serwisowym firmy Samsung.



Jeśli jakiegokolwiek płyn lub ciało obce dostanie się do wnętrza aparatu, nie używaj go. Wyłącz aparat i odłącz źródło zasilania. Skontaktuj się ze sprzedawcą lub centrum serwisowym firmy Samsung. Dalsze używanie aparatu grozi pożarem lub porażeniem prądem.



Nie używaj aparatu w pobliżu łatwopalnych lub wybuchowych gazów, ponieważ może to zwiększyć ryzyko wybuchu.



Nie wkładaj ani nie wrzucaj metalowych lub łatwopalnych przedmiotów do wnętrza aparatu przez otwory, takie jak gniazdo karty pamięci czy komora akumulatora. Może to spowodować pożar lub porażenie prądem.



Nie obsługuj tego aparatu mokrymi rękoma. Może to grozić porażeniem prądem.

OSTRZEŻENIE

OSTRZEŻENIE oznacza sytuację wiążącą się z potencjalnym zagrożeniem, która, jeśli się jej nie uniknie, może doprowadzić do śmierci lub poważnych obrażeń.



Nie używaj lampy błyskowej w bezpośrednim pobliżu osób lub zwierząt. Uruchomienie lampy błyskowej zbyt blisko oczu może spowodować uszkodzenie wzroku.



Ze względów bezpieczeństwa trzymaj to urządzenie i jego akcesoria poza zasięgiem dzieci i zwierząt, aby uniknąć wypadków, takich jak:

- połknięcie akumulatora lub innego małego elementu aparatu. W razie wypadku należy natychmiast skonsultować się z lekarzem.
- możliwe obrażenia ciała na skutek kontaktu z ruchomymi częściami aparatu.



Akumulator i aparat mogą się nagrzewać na skutek długotrwałego używania i może to być przyczyną nieprawidłowego działania aparatu. W takim przypadku przerwij na kilka minut używanie aparatu i odczekaj, aż się ochłodzi.



Nie pozostawiaj aparatu w miejscach narażonych na działanie wysokiej temperatury, takich jak zamknięte pojazdy, miejsca wystawione na bezpośrednie działanie promieni słonecznych lub skrajne wahania temperatury. Wystawienie na działanie skrajnych temperatur może negatywnie wpłynąć na wewnętrzne elementy aparatu i spowodować pożar.



Nie przykrywaj aparatu ani ładowarki podczas ich używania. Może to spowodować podwyższenie temperatury urządzenia i uszkodzenie aparatu lub pożar. Zawsze korzystaj z aparatu i jego akcesoriów w dobrze wentylowanych miejscach.

Informacje o aparacie cyfrowym

OSTROŻNIE

OSTROŻNIE oznacza sytuację wiążącą się z potencjalnym zagrożeniem, która, jeśli się jej nie uniknie, może doprowadzić do drobnych lub umiarkowanych obrażeń.



Jeśli aparat nie będzie używany przez dłuższy okres, wyjmij akumulator.

Z akumulatora może wyciek elektrolit powodujący korozję i nieodwracalnie uszkodzić elementy aparatu.



Wyciek, przegrzanie lub uszkodzenie akumulatora może doprowadzić do pożaru lub obrażeń ciała.

- Używaj akumulatora o parametrach określonych w specyfikacji aparatu.
- Nie powoduj zwarców, nie podgrzewaj ani nie wrzucaj akumulatora do ognia.
- Nie wkładaj akumulatora z odwróconą polaryzacją.



Sformatuj kartę pamięci, jeśli używasz nowo zakupionej karty po raz pierwszy, jeśli karta zawiera dane, których aparat nie może odczytać, lub jeśli zawiera zdjęcia zrobione innym aparatem.



Nie uruchamiaj lampy błyskowej, gdy styka się z dłońmi lub jakimś przedmiotem.
Nie dotykaj lampy błyskowej po długim jej używaniu. Grozi to oparzeniem.



Karty kredytowe pozostawione w pobliżu aparatu mogą zostać rozmagnesowane.
Unikaj pozostawiania kart z paskiem magnetycznym w pobliżu aparatu.



Nie przemieszczaj aparatu, gdy jest włączony i podłączony do zasilacza sieciowego. Zawsze wyłączaj aparat przed wyjęciem wtyczki z gniazda ściennego. Następnie, przed przemieszczeniem aparatu, upewnij się, że wszelkie inne przewody, łączące aparat z innymi urządzeniami, zostały odłączone. W przeciwnym razie może nastąpić uszkodzenie przewodów i wystąpić ryzyko pożaru lub porażenia prądem.



Uważaj, aby nie dotykać obiektywu ani osłony obiektywu, ponieważ może to powodować powstawanie nieczystych zdjęć lub nieprawidłowe działanie aparatu.



Podczas robienia zdjęć staraj się nie zasłaniać obiektywu ani lampy błyskowej.



Przed podłączeniem jakichkolwiek przewodów lub zasilacza sieciowego sprawdź prawidłowe kierunki podłączania i nie wciskaj wtyczek na siłę. Może to spowodować uszkodzenie przewodu lub aparatu.
Podłączenie 20-pinowego złącza do portu USB komputera PC może spowodować nieprawidłowe działanie komputera. Nigdy nie należy podłączać 20-pinowego złącza do portu USB komputera PC.



Nie wkładaj karty pamięci obróconej w nieprawidłową stronę.



Przed ważnym wydarzeniem lub wyjazdem na urlop zaleca się sprawdzenie stanu aparatu. Firma Samsung nie ponosi odpowiedzialności za straty wynikające z nieprawidłowego działania aparatu.

Funkcje i elementy aparatu

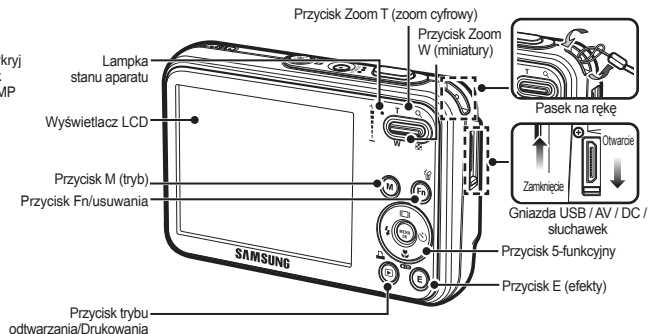
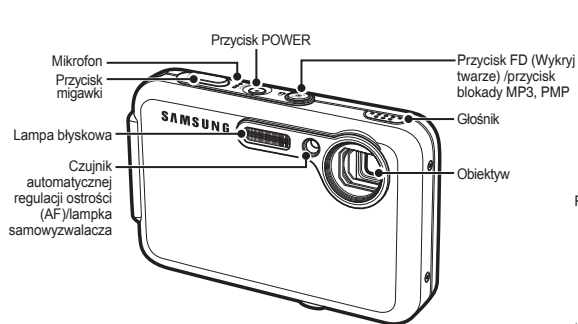

Zawartość opakowania

Przed rozpoczęciem korzystania z produktu sprawdź, czy masz wszystkie odpowiednie elementy. Zawartość opakowania może się różnić w zależności od regionu. Aby zakupić elementy wyposażenia opcjonalnego, skontaktuj się z najbliższym punktem sprzedaży produktów marki Samsung lub centrum serwisowym firmy Samsung.



Aparat



Instrukcja użytkownika, gwarancja na produkt



Pasek na rękę



Przewód AV



Akumulator (SLB-0937)



Zasilacz AC (SAC-47)/przewód USB (SUC-C3)



Płyta CD z oprogramowaniem



Słuchawki



Karta pamięci SD/SDHC/MMC



Etui na aparat

Sprzedawane osobno

Czas pracy baterii i liczba zdjęć (czas nagrywania)

- Liczba obrazów i czas pracy akumulatora: w przypadku SLB-0937

		Czas pracy akumulatora/ liczba zdjęć	Warunki
Zdjęcia		Ok. 120 min Ok. 240 zdjęć	Całkowicie naładowana akumulator, tryb automatyczny, rozmiar obrazów: 8M, jakość obrazów: dobra, odstęp pomiędzy kolejnymi zdjęciami: 30 s. Zmiana ustawienia zoomu pomiędzy szerokokątnym a tele po każdym zdjęciu. Używanie lampy błyskowej przy co drugim zdjęciu. Używanie aparatu przez 5 minut, a następnie wyłączenie go na 1 minutę.
FILM		Ok. 120 min	Całkowicie naładowany akumulator, rozmiar obrazu: 640x480 , szybkość klatek: 30kl./s
Multimedia	MP3	Ok. 300 min	Całkowicie naładowany akumulator przy wyłączonym wyświetlaczu LCD
	PMP	Ok. 220 min	Całkowicie naładowany akumulator

- * Wartości te wynikają z pomiarów przeprowadzonych przez firmę Samsung w standardowych warunkach i mogą się różnić w zależności od sposobu użytkowania aparatu.

- Poniżej podano pojemność karty MMC 256 MB dla poszczególnych parametrów. Podane wartości są wartościami przybliżonymi, ponieważ pojemności mogą różnić się w zależności od pewnych czynników, takich jak rodzaj zapisywanego materiału czy typ karty pamięci.

Rozmiar obrazu		BARDZO DOBRA	DOBRA	NORMALNA	30 kl./s	20 kl./s	15 kl./s
Zdjęcia	8M	53	94	135	—	—	—
	7M	60	107	171	—	—	—
	6M	71	133	202	—	—	—
	5M	86	161	220	—	—	—
	3M	134	226	306	—	—	—
* Film	1M	434	520	600	—	—	—
	800	—	—	—	—	Około 8'31"	—
	640	—	—	—	Około 8'58"	—	Około 16'59"
	320	—	—	—	Około 28'56"	—	Około 53'31"

- * Czasy nagrywania mogą ulec zmianie, jeśli użyty zostanie zoom. Przycisk zoom nie działa podczas nagrywania filmu.

Pierwsze użycie aparatu

- Przed pierwszym użyciem aparatu całkowicie naładuj akumulator.
- Po pierwszym włączeniu aparatu na wyświetlaczu LCD wyświetlone zostanie menu, umożliwiające ustawienie daty/czasu, języka i typu akumulatora. Po wprowadzeniu ustawień to menu nie będzie się pojawiało. Ustaw datę/czas, język i typ akumulatora, zanim zaczniesz korzystać z aparatu.

■ Ustawianie języka

1. Wybierz menu [Language] przy użyciu przycisków kierunkowych **w górę/w dół** i naciśnij przycisk kierunkowy **w prawo**.
2. Wybierz żądaną opcję przy użyciu przycisków kierunkowych **w górę/w dół** i naciśnij przycisk **OK**.

– Można wybrać spośród 22 języków.

Lista dostępnych języków:

angielski, koreański, francuski, niemiecki, hiszpański, włoski, chiński uproszczony, chiński tradycyjny, japoński, rosyjski, portugalski, holenderski, duński, szwedzki, fiński, tajski, bahasa (malajski/ indonezyjski), arabski, czeski, polski, węgierski i turecki.



■ Ustawianie daty, czasu i formatu daty

1. Wybierz menu [Date&Time] przy użyciu przycisków kierunkowych **w górę/w dół** i naciśnij przycisk kierunkowy **w prawo**.
2. Wybierz żądaną opcję przy użyciu przycisków kierunkowych **w górę/w dół/w lewo/w prawo** i naciśnij przycisk **OK**.

w prawo: Wybiera czas w różnych strefach czasowych/rok/miesiąc/dzień/godzinę/minuty/ format daty.

w lewo: Jeśli kursor znajduje się na pierwszej pozycji ustawiania daty i czasu, przenosi kursor do głównego menu [Date&Time]. We wszystkich innych przypadkach kursor zostaje przeniesiony na lewo od bieżącej pozycji.

w górę/w dół: Zmieniają wartość danej pozycji.

- * Dalsze informacje dotyczące ustawień czasu światowego, znajdują się w dokumentacji na dysku CD z oprogramowaniem.

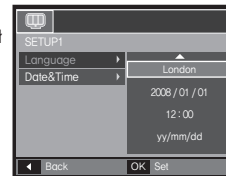

Wskazania wyświetlacza LCD

Na wyświetlaczu LCD wyświetlane są informacje o funkcjach fotografowania/nagrywania i wybranych opcjach. Dalsze informacje znajdują się w podręczniku użytkownika na dysku CD z oprogramowaniem.

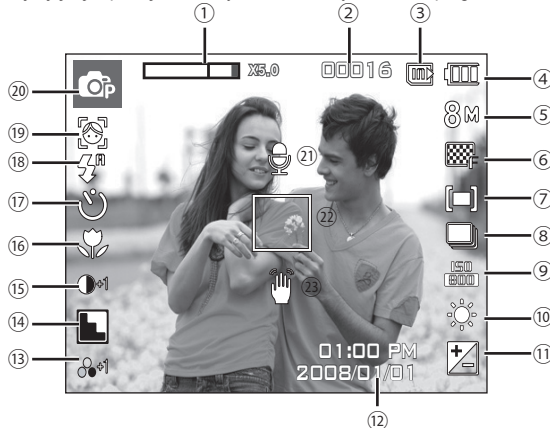

<Zdjęcie i pełny stan wyświetlania>

Nr	Opis	Ikony
1	Pasek zoomu optycznego/cyfrowego/ stopień zoomu cyfrowego	x 5.0
2	Liczba pozostałych zdjęć możliwych do wykonania/Pozostały czas	00016/00:00:00
3	Ikona karty pamięci/ Ikona pamięci wewnętrznej	/
4	Akumulator	

Nr	Opis	Ikony
5	Rozmiar obrazu	8M [M] 5M 3M M 800 640 320
6	Jakość obrazu/szybkość klatek	
7	Pomiar światła	[=] [•] [±]
8	Napęd	
9	ISO	
10	Balans bieli	
11	Kompensacja ekspozycji /długi czas migawki	/ LT
12	Data/czas	2008/01/01 01:00 PM
13	NASYCENIE	
14	Ostrość/Wyłączenie mikrofonu	
15	Kontrast	
16	Makro	
17	Samowyzwalacz	
18	Lampa błyskowa	
19	Wykryj twarze · Autoportret/ Wybór stylu zdjęć/Kolor	
20	Recording mode	
21	Voice Memo	
22	Auto Focus Frame	
23	Ostrzeżenie o drganiu aparatu	

Pokrętko wyboru trybu

- Przy użyciu przycisku trybu (M) na tylnej części aparatu można wybrać tryb pracy aparatu



AUTOMATYCZNE

Tryb ten pozwala w szybki i łatwy sposób robić zdjęcia przy minimalnej interwencji użytkownika.

W tym trybie można wybrać podstawowe menu. Aby uzyskać dostęp do zaawansowanych menu, wybierz inny tryb pracy aparatu.



PROGRAM

Wybór tego trybu spowoduje skonfigurowanie optymalnych ustawień fotografowania. Istnieje jednak możliwość ręcznej konfiguracji wszystkich funkcji, oprócz wartości przysłony i szybkości migawki.



DIS

Tryb ten redukuje skutki drgań aparatu i pomaga uzyskać dobre naświetlenie zdjęć w ciemnym otoczeniu.

SCENE



Przy użyciu menu tego trybu można w łatwy sposób skonfigurować optymalne ustawienia dla różnych warunków fotografowania.



FILM

Nagrywanie filmów.



FUN

W tym trybie, można łatwo i prosto wykonywać zdjęcia z różnymi efektami.



POMOĆ PRZY FOTOGRAF.

Pomaga użytkownikowi w nauce prawidłowego wykonywania zdjęć i zawiera rozwiązania potencjalnych problemów, które mogą wystąpić. Umożliwia także ćwiczenie przez użytkownika najlepszych sposobów wykonywania zdjęć.

MULTIMEDIA



Ten aparat ma wbudowane oprogramowanie do obsługi plików MP3, przeglądarkę tekstu i program Portable Media Player. Można w dowolnym momencie zrobić zdjęcie, posłuchać muzyki i obejrzeć film (plik filmowy lub wideo). Można jednocześnie słuchać muzyki w formacie MP3 i przeglądać tekst na wyświetlaczu LCD lub wykonywać zdjęcia.



PRZEWODNIK

Funkcja ta pozwala uzyskać użyteczne informacje turystyczne z całego świata.

Fotografowanie

■ Jak zrobić zdjęcie

1. Włącz aparat i wybierz tryb pracy aparatu przy użyciu przycisku trybu (M).

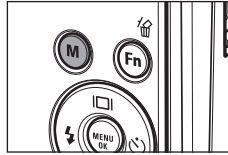

2. Chwyć aparat w sposób pokazany na ilustracji.

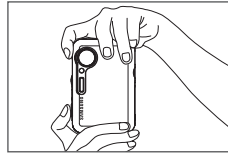
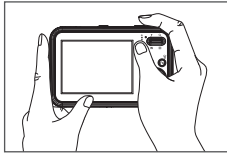

3. Ustaw odpowiednio aparat, aby uchwycić żądany obraz.

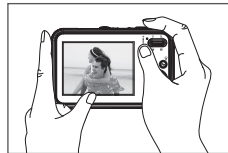

4. Zrób zdjęcie.

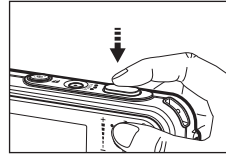

Naciśnięcie do połowy umożliwia sprawdzenie ustawienia ostrości i stanu lampy błyskowej.

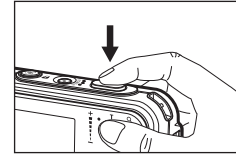

Pełne naciśnięcie powoduje zrobienie zdjęcia.

■ Jak nagrać film.

Wybierz tryb Scena, naciskając przycisk trybu (M).

1. Ustaw odpowiednio aparat, aby uchwycić żądany obraz.



2. Rozpocznij nagrywanie. Aby rozpocząć nagrywanie, naciśnij przycisk **migawki**. Aby zatrzymać nagrywanie, naciśnij ponownie przycisk **migawki**.

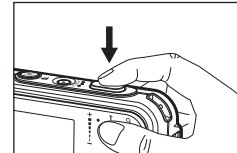

Odtwarzanie, usuwanie i zabezpieczanie obrazów

■ Odtwarzanie obrazów

Wyświetlany jest ostatni obraz zapisany w pamięci.

Naciśnij przycisk **trybu odtwarzania** (▶).



Wybierz obraz, który ma zostać wyświetlony, przy użyciu przycisków kierunkowych **w lewo/w prawo**.

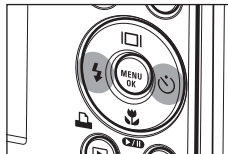

■ Przycisk usuwania

Przycisk ten umożliwi usuwanie obrazów zapisanych na karcie pamięci.

1. Wybierz obraz, który ma zostać usunięty, przy użyciu przycisków kierunkowych **w lewo/w prawo**, a następnie naciśnij przycisk **usuwania** (🗑️).



<Pojedynczy obraz>

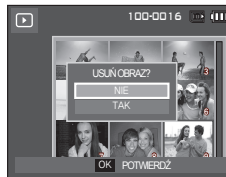

<Miniatura>

2. Aby dodać obrazy do usunięcia, naciśnij przycisk **T**.

- Przycisk **w lewo/w prawo**: Służy do wybierania obrazów
- Przycisk **T**: zaznacza obraz do usunięcia
- Przycisk **OK**: potwierdza wybór

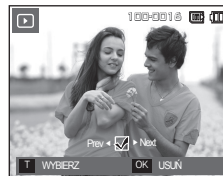

3. Wybierz żądaną opcję przy użyciu przycisków kierunkowych **w górę/w dół** i naciśnij przycisk **OK**.
 - Jeśli wybrano [NIE]: operacja „USUN OBRAZ” zostaje anulowana.
 - Jeśli wybrano [TAK]: wybrane obrazy zostają usunięte.

■ Zabezpieczanie obrazów

Funkcja ta pozwala zabezpieczyć wybrane obrazy przed przypadkowym usunięciem.

[WYBIERZ]: Wybrane obrazy zostaną zabezpieczone lub ich zabezpieczenie zostanie anulowane.

[WSZYSTKIE]: Wszystkie zapisane obrazy zostaną zabezpieczone lub ich zabezpieczenie zostanie anulowane.

- * Gdy dany obraz zostanie zabezpieczony, na wyświetlaczu LCD widoczna będzie ikona zabezpieczenia.
- * Obraz w trybie [ZABLOKUJ] jest chroniony przed zmażaniem na skutek użycia funkcji usuwania, ale **NIE** jest chroniony przed zmażaniem na skutek użycia funkcji [FORMAT].



Tryb MULTIMEDIA

- Ten aparat ma wbudowane oprogramowanie do obsługi plików MP3, przeglądarkę tekstu i narzędzie Portable Media Player. Można w dowolnym momencie zrobić zdjęcie, posłuchać muzyki i obejrzeć film (plik filmowy lub video). Aby użyć trybu PMP, konieczna jest konwersja pliku multimedialnego przy użyciu narzędzia Samsung Converter. W trybie PRZEGLĄDARKI TEKSTU można przeglądać tekst na wyświetlaczu LCD, jednocześnie słuchając muzyki w formacie MP3.
- Jeśli nazwa pliku lub folderu zawiera więcej niż 120 znaków (dotyczy to języków 1- i 2-bajtowych, takich jak koreański, chiński itp.), nie jest ona wyświetlana na liście odwzarniania.

Pobieranie plików

Aby użyć funkcji MP3, PMP lub PRZEGLĄDARKI TEKSTU, pliki MP3, PMP (pliki multimedialne) i pliki tekstowe muszą najpierw zostać zapisane w wewnętrznej pamięci aparatu lub na karcie pamięci.

1. Zapisz żądane pliki w komputerze.
2. Podłącz aparat do komputera przy użyciu przewodu USB i włącz aparat.
3. Otwórz Eksplorator systemu Windows i znajdź ikonę [Dysk wymienny].
4. Utwórz folder w katalogu Dysk wymienny.

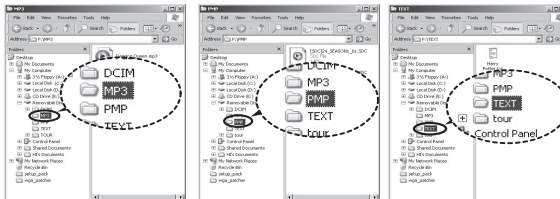

Tryb MP3: [MP3]

Tryb PMP: [PMP]

Tryb PRZEGLĄDARKI
TEKSTU: [TEXT]

5. Wybierz pliki, które mają zostać zapisane, i skopiuj je do żądanego folderu.



- Wystrzegaj się nielegalnego powieliania plików MP3 i multimedialnych. Narusza ono prawa autorskie.
- Bez zezwolenia firmy Samsung, nie można kopiować, modyfikować i lub rozpowszechniać żadnej części lub wszystkich plików MP3, PMP dostarczonych w pamięci wewnętrznej.
- W tym aparacie można odtwarzać tylko pliki MP3 w trybie MP3 oraz pliki SDC (zmodyfikowane pliki wideo XviD MPEG4/audio MPEG Layer2) w trybie PMP.
- Jeśli danego pliku nie można odtworzyć w aparacie, dokonaj jego konwersji na obsługiwany format przy użyciu narzędzia Samsung Converter.
- W jednym folderze można zapisać do 200 plików i 100 podfolderów. Jednocześnie można zapisać w nim do 200 plików i podfolderów.
- W folderach MP3, PMP oraz TEXT można tworzyć nowe foldery. Pliki w inaczej utworzonych folderach nie mogą być odtwarzane.

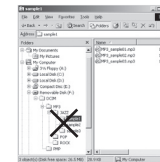
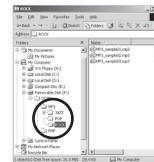

Tryb MULTIMEDIA

Włóż kartę pamięci zawierającą pliki MP3, PMP lub tekstowe. Ponieważ aparat ten ma wbudowaną pamięć wewnętrzną o pojemności 190MB, pliki te można zapisać również w niej.

1. Wybierz żądany tryb multimedialny.
2. Wyświetlone zostanie menu pokazane na ilustracji.

[WZNÓW]: zapamiętanie ostatniej zatrzymanej klatki.

Tryb MP3: odtwarzanie od początku pliku.

Tryb PMP: odtwarzanie od ostatniej zatrzymanej klatki.

Tryb PRZEGLĄDARKI TEKSTU: odtwarzanie od ostatniej zatrzymanej klatki.

[OTWÓRZ]: Wyświetlone zostanie menu wyszukiwania umożliwiające wybórżądanego pliku.

3. Wybierz żądany plik i naciśnij przycisk **OK**. Rozpocznie się odtwarzanie pliku.

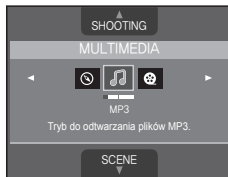

<Tryb MP3>

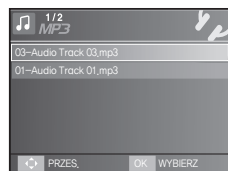

<Tryb PMP>

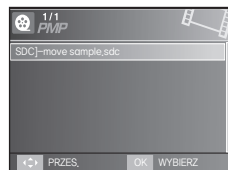

<Tryb PRZEGLĄDARKI TEKSTU>

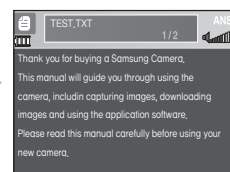

Tryb MULTIMEDIA

Na wyświetlaczu LCD wyświetlane są informacje o plikach MP3, multimedialnych i tekstowych.

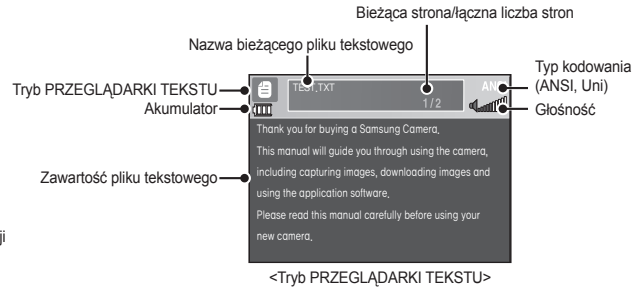
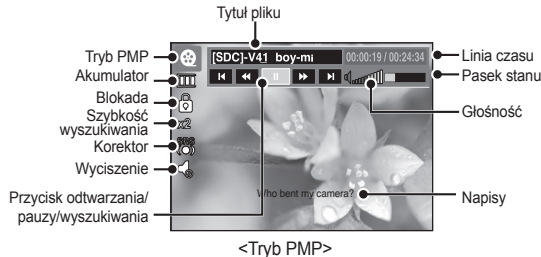
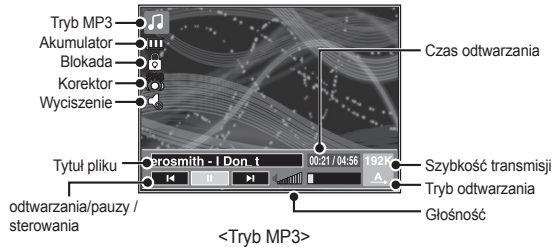

- × Typ kodowania: typ ANSI (American National Standards Institute), typ Uni (Unicode)
 - Gdy wyświetlany jest typ kodowania ANSI: Należy ustawić język PRZEGLĄDARKI TEKSTU, aby wyświetlić tekst. Ustaw taki sam język jak język systemu operacyjnego, w którym tekst został utworzony.
 - Gdy wyświetlany jest typ kodowania UNI: Tekst będzie wyświetlany niezależnie od ustawienia języka.
- × Jeśli rozmiar pliku tekstowego przekracza 10 MB, wyświetlenie tekstu może zająć dużo czasu lub może być zupełnie niemożliwe. Należy w takim przypadku podzielić plik tekstowy.

Pobieranie obrazów

■ Wymagania systemowe

Dla systemów Windows	Dla systemów Macintosh
Komputer PC z procesorem szybszym niż Pentium 450MHz (zalecany Pentium 800MHz) * Samsung Converter Komputer PC z procesorem lepszym niż Pentium 500MHz (zaleca się Pentium IV)	Power Mac G3 lub nowszy lub procesor Intel
Windows 98SE/2000/ME/XP/Vista * Samsung Converter Zalecany system operacyjny Windows 2000 lub nowsza wersja	Mac OS 10.1 - 10.4
Minimum 128MB pamięci RAM (zalecane 512MB)	Min. 256 MB pamięci RAM 110 MB wolnego miejsca na dysku twardym
Port USB	Port USB
Napęd CD-ROM	Napęd CD-ROM
Monitor kolorowy, obsługujący rozdzielczość 1024x768 pikseli, tryb 16-bitowy (zalecany 24-bitowy monitor kolorowy) Microsoft DirectX 9.0 lub nowszy	Odtwarzacz MPlayer (do plików filmowych)

■ Tryb połączenia z komputerem

1. Zainstaluj dostarczone oprogramowanie.

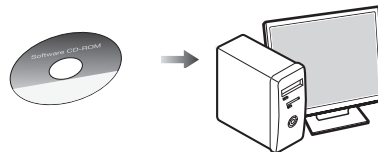

2. Pobierz obrazy.

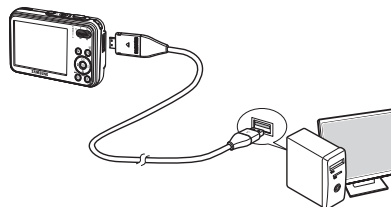

- Podłącz aparat do komputera przy użyciu dostarczonego przewodu USB i pobierz obrazy do komputera.

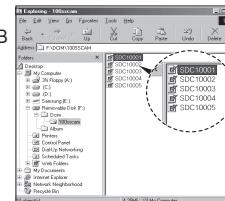

Dane techniczne

- Czujnik obrazu
- Typ: 1/2,5" CCD
 - Efektywna liczba pikseli: ok. 8,2 megapikseli
 - Całkowita liczba pikseli: ok. 8,3 megapikseli

- Obiektyw
- Obiektyw Samsung f = 6,3 - 18,9mm (odpowiednik dla filmu 35 mm: 38 - 114mm)
 - Nr F: F3,5(W) ~ F4,5(T)
 - Zoom cyfrowy:
 - tryb fotografowania: 1,0x - 5,0x
 - Tryb odtwarzania: 1,0x - 10,2x (w zależności od rozmiaru obrazu)

- Wyświetlacz LCD
- 2,7" , kolorowy, TFT LCD (230.000 pikseli)

- Regulacja ostrości
- Typ: automatyczna TTL, multi AF, rozpoznawanie twarzy, ręczna regulacja ostrości
 - Zakres

	Normalna	Makro	Super makro	Auto makro
Szeroki kąt	80cm - nieskończoność	5cm ~ 80cm	1cm ~ 5cm	5cm – nieskończoność
Tele		40cm ~ 80cm	-	40cm – nieskończoność

- Migawka
- 1 - 1/2000 s (tryb nocny: 16 - 1/2000 s)

- Ekspozycja
- Regulacja: automatyczna ekspozycja
 - Pomiar: wielopunktowy, punktowy, centralny ważony, rozpoznawanie twarzy
 - Kompensacja: ±2EV (w skoku 1/3EV)
 - ISO : autom., 80, 100, 200, 400, 800, 1600, 3200(3M)

- Lampa błyskowa
- Tryby: automatyczny, automatyczny z redukcją czerwonych oczu, błysk wypełniający, wolna synchronizacja, wyłączona, redukcja czerwonych oczu
 - Zasięg: Szeroki kąt: Zakres: Szeroki: 3,3 m, Tele: 2,4m (ISO Automatem)
 - ok. poniżej 4 s (nowy akumulator)

- Ostrość
- miękkie+, miękkie, normalne, żywe, żywe+

- Balans bieli
- automatyczny, św. dzienne, zachmurzenie, św. jarzeniowe H, św. jarzeniowe L, św. żarowe, ustawienie użytkownika

- Nagrywanie głosu
- Nagrywanie głosu (maks. 10 godzin)
 - Notatka głosowa do zdjęcia (maks. 10 s)

- Nadruk daty
- data, data i czas, wył. (wybór przez użytkownika)

- Napęd
- Zdjęcia
 - Tryby: AUTOMATYCZNE, PROGRAM, DIS, FUN, POMOC PRZY FOTOGRAF., FILM, Multimedia (MP3, PMP, PRZ. TEKSTU)
 - × Scena: [NOC], [TEKST], [ZACHÓ], [ŚWIT], [PODŚW.], [FAJERW.], [PLAŻA&ŚNIEG], [Samowyzwalacz], [Żywność], [Kawiamia]
 - Wykonywanie zdjęć: pojedyncze, ciągłe, AEB (w 3 krokach co 0,3), zdjęcia seryjne
 - Samowyzwalacz: 2 sek., 10 sek, Podwójna (10 sek., 2 sek.), Timer ruchu

Dane techniczne

- Film
 - Z audio lub bez audio (wybór użytkownika, czas nagrywania: zależnie od pojemności pamięci, maks. 2 godziny)
 - Rozmiar: 800x592, 640x480, 320x240
 - Zoom optyczny z nagrywaniem dźwięku
 - Szybkość klatek: 30 kl./s, 20 kl./s, 15 kl./s (20 kl./s dla 800x592)
 - Zoom optyczny maks. 3.0X
 - Edycja filmów (funkcje wbudowane): wstrzymanie podczas nagrywania filmu, fotografowanie scen filmu, wycinanie

Zapis danych

- Nośniki
 - Pamięć wewnętrzna: 256MB (Pamięć użytkownika: 190MB)
 - Pamięć zewnętrzna (opcjonalna) MMC Plus (do 2GB, gwarantowana jakość działania) Karta SD/SDHC (do 4GB, gwarantowana jakość działania)
 - * Pojemność pamięci wewnętrznej może zostać zmieniona bez wcześniejszego powiadomienia.
- Format plików
 - Zdjęcia: JPEG (DCF), EXIF 2.2, DPOF 1.1, PictBridge 1.0
 - Filmy: AVI (MPEG-4)
 - Audio: WAV

- Rozmiar obrazu i pojemność (rozmiar 256 MB)

	8M	7M	6M	5M	3M	1M
	3264x2448	3264x2176	3264x1836	2592x1944	2048x1536	1024x768
BARDZO DOBRA	53	60	71	86	134	434
DOBRA	94	107	133	161	226	520
NORMALNA	135	171	202	220	306	600

- * Wartości te wynikają z pomiarów przeprowadzonych przez firmę Samsung w standardowych warunkach i mogą się różnić w zależności od warunków pracy i ustawień aparatu.

Przycisk E

- Efekt nagrywania:
Wybór Stylu Zdjęć: Normalne, Żywe, Miękkie, Las, Retro, Chłodny, Spokojny, Klasyczny
Kolor: Normalne, Czarno Białe, Sepia, Czerwony, Niebieski, Zielony, Negatyw, Kolory Domyślne
Regulacja Obrazu: Nasylenie, Kontrast, Ostrość
Fun: Komiks, Ramka Zdjęcia, Wyróżnienie, Kompozycja, Maska Kolorów
- Efekt odtwarzania:
Edycja obrazu: Zmień Rozmiar, Obróć
Kolor: Normalne, Czarno Białe, Sepia, Czerwony, Niebieski, Zielony, Negatyw, Kolory Domyślne
Regulacja obrazu: Acb, Redukcja Czerw. Oczu, Jasność, Kontrast, Nasylenie, Dodaj Zakłócenie
Fun: Komiks, Ramka Zdjęcia, Wyróżnienie, Kompozycja, Nalepka, Filtr Kolorów, Maska Kolorów
- Odtwarzanie - pojedynczy obraz, miniatury, pokaz slajdów
- Wiele funkcji - MP3, PMP, przewodnik, przeglądarka tekstu, przenośna pamięć masowa, dyktafon

Dane techniczne

Interfejs	<ul style="list-style-type: none">– Złącze wyjścia cyfrowego: USB 2.0 High Speed– Audio: mono– Wyjście wideo: NTSC, PAL (wybór przez użytkownika)– Zasilacz prądu stałego: 4,2V, złącze 20-stykowe
Źródło zasilania	<ul style="list-style-type: none">– Akumulator: SLB-0937, 3,7V (900mAh)– Adapter: SAC-47(Prąd stały 4,2V, 400mA)* Bateria znajdująca się w zestawie może być inna w zależności od regionu sprzedaży.
Wymiary (szer. x wys. x głęb.)	– 90.7 x 58 x 19.9 mm (bez wystających części)
Waga	– 116g (bez baterii i karty)
Temperatura robocza	– 0 - 40°C
Wilgotność robocza	– 5 - 85%
Oprogramowanie	– Aplikacje: Samsung Master, Samsung Converter, Adobe Reader
* Specyfikacja MP3	
Audio	<ul style="list-style-type: none">– Częstotliwość: 20 Hz - 20 kHz– Port słuchawek: Port 20-pinowy (typ Stereo)– Wyjście: Maksymalna głośność lewa 40 mW + prawa 40 mW (16Ω)– Współczynnik zakłóceń: 88 dB przy 20 kHz LPF

Plik	<ul style="list-style-type: none">– Format pliku: MP3 (MPEG-1/2/2.5 Layer 3)– Szybkość transmisji: 48 - 320 kb/s (w tym VBR)
Efekty dźwiękowe	– SRS, Normalna, Klasyczna, Taneczna, Jazz, Na żywo, Rock
Tryb odtwarzania	<ul style="list-style-type: none">– Wszystkie, powtarzanie jednego, powtarzanie wszystkich, losowe, powtarzanie losowo– Pomijanie odtwarzania, automatyczne pomijanie– Włączony/wyłączony pokaz slajdów (Wybierane przez użytkownika)– MP3 i fotografowanie (tryby fotografowania: automatyczny, 3M)– Funkcja automatycznego ponownego ładowania (zapamiętywanie ostatniego odtwarzanego pliku i klatki)– Zastosowanie obrazów użytkownika jako tła w trybie MP3
* Specyfikacja PMP	
Dekoder PMP	<ul style="list-style-type: none">– Film: zmodyfikowany kodek Xvid MPEG4 (inne pliki wideo wymagają oprogramowania Samsung Converter)– Audio: MPEG Layer 2 (narzędzie Samsung Converter)
Tryb odtwarzania	<ul style="list-style-type: none">– Przewijanie do przodu/wstecz (maks. 32x)– Wyszukiwanie podczas odtwarzania, pomijanie podczas odtwarzania (normalne, 30 s, 1 min, 3 min, 5 min, 10 min)– Automatyczne pomijanie po odtworzeniu jednego pliku– Funkcja automatycznego ponownego ładowania (zapamiętywanie ostatniej odtwarzanej klatki)– Obsługa pełnego ekranu w oprogramowaniu do konwersji
Napisy	– Obsługa plików SMI (przy użyciu narzędzia Samsung Converter)

Dane techniczne

× Specyfikacja tekstu

Plik	– Nazwa rozszerzenia TXT, maks. 99999 stron
Format pliku	– System Windows: ANSI (Windows 98 lub nowszy), Unicode/Unicode (Big-Endian)/UTF-8 (Windows 2000/XP) – System Mac: ANSI, Unicode (UTF-16)
Funkcja	– Automatyczne przewijanie (0,8 s - 2,3 s) – Przeskakiwanie o 1 stronę/10 stron – Funkcja automatycznego ponownego ładowania (zapamiętywanie ostatniej strony) – Obsługa muzyki MP3 w tle podczas wyświetlania tekstu
Język	– angielski, koreański, francuski, niemiecki, hiszpański, włoski, chiński, tajwański, japoński, rosyjski, portugalski, holenderski, duński, szwedzki, fiński, bahasa, polski, węgierski, czeski, turecki. * Obsługiwane języki mogą ulec zmianie bez uprzedzenia.

- × Dane techniczne mogą ulec zmianie bez uprzedzenia.
- × Wszystkie znaki handlowe są własnością ich właścicieli.

Sposób poprawnego usuwania baterii, w które wyposażony jest niniejszy produkt



(Dotyczy obszaru Unii Europejskiej oraz innych krajów europejskich posiadających oddzielne systemy zwrotu zużytych baterii.)

Niniejsze oznaczenie na baterii, instrukcji obsługi lub opakowaniu oznacza, że po upływie okresu użytkowania baterie, w które wyposażony był dany produkt, nie mogą zostać usunięte wraz z innymi odpadami pochodzącymi z gospodarstw domowych. Przy zastosowaniu takiego oznaczenia symbole chemiczne (Hg, Cd lub Pb) wskazują, że dana bateria zawiera rtęć, kadm lub ołów w ilości przewyższającej poziomy odniesienia opisane w dyrektywie WE 2006/66. Jeśli baterie nie zostaną poprawnie zutylizowane, substancje te mogą powodować zagrożenie dla zdrowia ludzkiego lub środowiska naturalnego.

Aby chronić zasoby naturalne i promować ponowne wykorzystanie materiałów, należy oddzielać baterie od innego typu odpadów i poddawać je utylizacji poprzez lokalny, bezpłatny system zwrotu baterii.

Użytkownik nie może samodzielnie wymieniać baterii stosowanych w niniejszym produkcie. Informacje na temat ich wymiany można uzyskać u lokalnego usługodawcy.

Seznámení s fotoaparátem

- Microsoft, Windows a logo Windows jsou registrované ochranné známky společnosti Microsoft Corporation, Inc. v USA a dalších zemích.
- Všechny další obchodní známky nebo značky produktů uvedené v této příručce jsou registrovanými ochrannými známkami nebo ochrannými známkami příslušných firem.
- Obsah, obrázky a technické údaje obsažené v této uživatelské příručce mohou být změněny bez předchozího upozornění.
- Další podrobnosti naleznete v uživatelské příručce uložené na disku CD se softwarem.
- Návod k obsluze ve formátu PDF naleznete na disku CD s programy, který je dodán k fotoaparátu. Soubory PDF vyhledejte pomocí aplikace Průzkumník Windows. Před otevřením souborů PDF, musíte nainstalovat aplikaci Adobe Reader, kterou naleznete na disku CD s programy.
- ×  je ochranná známka SRS Labs, Inc. Technologie WOW HD je začleněna na základě licence SRS Labs, Inc.

Obsah

Seznámení s fotoaparátem	1
Funkce a obsah balení	4
Životnost baterie a počet snímků (doba záznamu)	5
První použití fotoaparátu	6
Indikátor na LCD displeji	7
Volba režimu	8
Fotografování	9
Přehrávání, vymazání a ochrana snímků	10
Režim MULTIMÉDIA	11
Stažení snímků	14
Technické údaje	15

Správná likvidace tohoto výrobku



Správná likvidace tohoto výrobku (vyřazené elektrické a elektronické zařízení)

(Určeno pro Evropskou unii a další evropské země se systémem sběru separovaného odpadu.) Tento symbol uvedený na výrobku, na obalu nebo v dokumentaci označuje, že tento výrobek nesmí být po skončení životnosti likvidován spolu s běžným domovním odpadem.

Chcete-li zabránit nebezpečnému působení na životní prostředí nebo lidské zdraví způsobené nekontrolovanou likvidací odpadu, oddělte toto zařízení od jiných typů odpadů a odevzdejte je k recyklaci pro optimální opakované využití materiálních zdrojů. Uživatelé v domácnostech se musí obrátit na prodejce, u kterého výrobek zakoupili, nebo na místní úřady, které jim poskytnou informace o místě a způsobu manipulace s tímto výrobkem, který je šetrný vůči životnímu prostředí. Firemní uživatelé se musí obrátit na svého dodavatele a ověřit si podmínky uvedené v kupní smlouvě. Tento výrobek nesmí být při likvidaci smíšen s jiným podnikovým odpadem.



Společnost Samsung Techwin na všech úrovních pečuje o životní prostředí a podniká řadu kroků s cílem poskytovat zákazníkům produkty co nejšetrnější k životnímu prostředí. Známkou Eco představuje cíl divize Samsung Techwin vytvářet produkty šetrné k životnímu prostředí a označuje, že produkt splňuje směrnice RoHS platné v Evropské Unii.

Seznámení s fotoaparátem

NEBEZPEČÍ

NEBEZPEČÍ označuje bezprostředně nebezpečné situace, které mohou vést ke zranění nebo smrti osob.



Nepokoušejte se fotoaparát jakýmkoliv způsobem upravovat. Pokud tak učiníte, můžete způsobit požár, zranění, úraz elektrickým proudem nebo vážně poškodit fotoaparát. Kontrola vnitřních částí, údržba a opravy mohou být prováděny pouze autorizovaným servisním střediskem pro fotoaparáty Samsung.



Pokud do fotoaparátu vnikla jakákoliv tekutina nebo cizí předmět, nepoužívejte ho. Přístroj neprodleně vypněte a odpojte jej od napájecího zdroje. Kontaktujte prodejce nebo autorizované servisní středisko fotoaparátů Samsung. Nepokračujte v používání fotoaparátu, protože hrozí jeho vznícení, případně úraz elektrickým proudem.



Tento výrobek neumísťujte v blízkosti hořlavých nebo vznětlivých plynů, které mohou zvýšit riziko exploze.



Do přístupových otvorů na fotoaparátu (jako je např. štěrbina pro zasunutí paměťové karty, prostor baterie) nevkládejte ani nezasouvejte žádné kovové, hořlavé nebo jiné cizorodé předměty. Hrozí nebezpečí úrazu elektrickým proudem nebo vzniku požáru.



Pokud máte vlhké ruce, nemanipulujte s fotoaparátem. Hrozí nebezpečí úrazu elektrickým proudem.

CS-2

VAROVÁNÍ

VAROVÁNÍ označuje bezprostředně nebezpečné situace, které mohou vést ke zranění nebo smrti osob.



V bezprostřední blízkosti lidí nebo zvířat nepoužívejte blesk. Aktivace blesku přímo u očí může vést k poškození zraku.



Z bezpečnostních důvodů uchovávejte tento výrobek mimo dosah dětí a zvířat a zabraňte tak možným nehodám, např.
– Spolknutí baterie nebo malých součástí. V případě nehody ihned vyhledejte lékaře.
– Pohyblivé části fotoaparátu mohou způsobit zranění.



Baterie a fotoaparát se mohou vlivem dlouhého používání zahřát a způsobit nefunkčnost fotoaparátu. Pokud se tak stane, nechejte fotoaparát několik minut v klidu, aby mohl vychladnout.



Fotoaparát nevystavujte příliš vysokým teplotám, např. v uzavřeném automobilu, na přímém slunci, případně místům s vysokým výkyvem teplot. Působení vysokých teplot může nepříznivě působit na pouzdro fotoaparátu a jeho vnitřní komponenty, případně může způsobit požár.



Během používání nezakrývejte fotoaparát ani nabíječku. Tělo přístroje se může přehřát a zdeformovat nebo způsobit požár. Fotoaparát i jeho příslušenství používejte výhradně v dobře větráných místech.



Seznámení s fotoaparátem

UPOZORNĚNÍ

UPOZORNĚNÍ označuje potenciálně nebezpečné situace, které mohou vést k lehkému nebo středně závažnému zranění.



Pokud plánujete fotoaparát nepoužívat delší dobu, baterii vyjměte.
Z baterie by mohl uniknout elektrolyt a trvale poškodit části fotoaparátu.



Unikající, přehřáté nebo poškozené baterie mohou způsobit požár nebo zranění.

- Ve fotoaparátu používejte jen baterie se správnými technickými parametry.
- Baterie nezkratujte, nezahřívejte a nevhazujte do ohně.
- Nevkládejte baterii s opačnou polaritou.



Pokud poprvé používáte nově zakoupenou paměťovou kartu, kartu obsahující data, kterou fotoaparát nemůže rozpoznat, nebo kartu, která obsahuje snímky z jiného fotoaparátu, nezapomeňte ji zformátovat.



Nepoužívejte blesk, pokud se jej dotýkáte rukama nebo nějakými předměty. Nedotýkejte se blesku po jeho opakovaném používání. Mohlo by dojít k popálení.



Ponecháte-li v blízkosti pouzdra fotoaparátu kreditní kartu, může se její záznam poškodit. V blízkosti pouzdra fotoaparátu neponechávejte karty s magnetickým záznamem.



Pokud je fotoaparát připojen k nabíječce a je zapnutý, nepohybujte s ním. Po použití vždy nejdříve fotoaparát vypněte a potom odpojte kabel z elektrické zásuvky. Poté, ještě než s fotoaparátem pohnete, se ujistěte, zda jsou odpojeny všechny propojovací kabely jiných zařízení. Pokud tak neučiníte, můžete kabely nebo konektory poškodit a způsobit požár či úraz elektrickým proudem.



Dbejte na to, abyste se nedotýkali objektivu nebo jeho krytu. Zabráňte tak vzniku nejasných snímků nebo případnému poškození fotoaparátu.



Při expozici snímků nezakrývejte objektiv ani blesk.



Před použitím kabelů nebo síťového adaptéru zkontrolujte správné zapojení a nezapojujte je silou. Mohlo by dojít k poškození kabelů nebo fotoaparátu.
Je velice pravděpodobné, že počítač poškodíte, jestliže zapojíte konektor s 20 vývody do portu USB počítače. Nikdy nezapojujte do portu USB počítače konektor s 20 vývody.



Paměťovou kartu do fotoaparátu nevkładejte nesprávným způsobem.



Před fotografováním důležitých událostí nebo vletů fotoaparát vždy zkontrolujte. Společnost Samsung nemůže nést odpovědnost za ztracená data.

Funkce a obsah balení

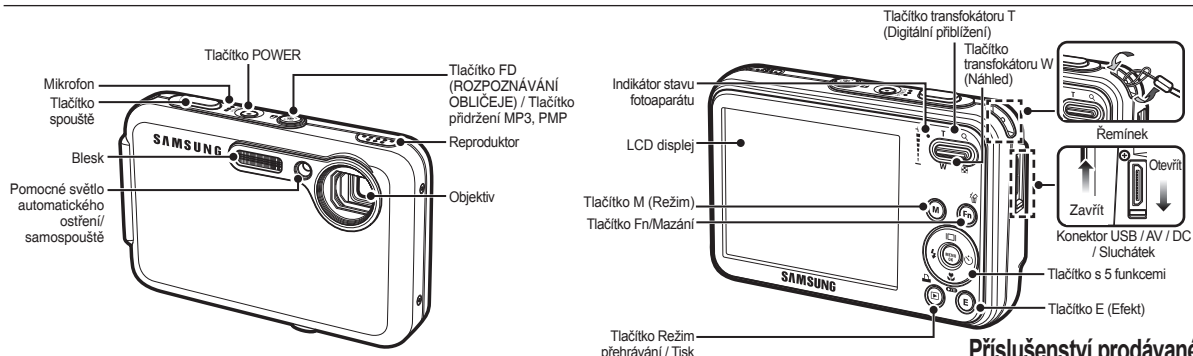

Obsah balení

Před použitím fotoaparátu zkontrolujte, zda balení obsahuje všechny komponenty. Obsah balení se může lišit podle prodejního regionu. Chcete-li zakoupit volitelné příslušenství, kontaktujte nejbližšího prodejce nebo autorizované servisní středisko Samsung.



Fotoaparát



Uživatelská příručka, záruční list



Řemínek



Kabel AV



Nabíjecí baterie (SLB-0937)



Síťový adaptér (SAC-47)/ kabel USB (SUC-C3)



Disk CD se softwarem



Sluchátka

CS-4

Příslušenství prodávané samostatně



Paměťová karta typu SD, SDHC nebo MMC



Pouzdro fotoaparátu

Životnost baterie a počet snímků (doba záznamu)

- Počet snímků a životnost baterie: s baterií SLB-0937

		Životnost baterie / Počet snímků	Podmínky
Snímek		Cca 120 min./ Cca 240 snímků	Při plně nabitě baterii, režim Auto, velikost snímku - 8 M, kvalita snímku - jemná, interval mezi jednotlivými snímky: 30 s. Po každém snímku změna polohy transfokátoru v rámci celého rozsahu (W-T). Použití blesku pro každý druhý snímek. Použití fotoaparátu po dobu 5 minut a potom vypnutí na 1 minutu.
Videoklip		Cca 120 min.	Použití plně nabitě baterie, velikostí snímku 640x480 a snímkovou frekvencí 30 fps
Multimédia	MP3	Cca 300 min.	Při plně nabitě baterii a zhasnutém displeji.
	PMP	Cca 220 min.	Při plně nabitě baterii

* Tyto údaje jsou měřeny za standardních podmínek daných společností Samsung a mohou se lišit v závislosti na podmínkách postupech uživatele.

- Při použití karty typu MMC o velikosti 256 MB bude k dispozici následující kapacita pro fotografování. Uvedené údaje jsou pouze informativní, protože kapacita snímků může být ovlivněna fotografováním motivem i typem paměťové karty.

Velikost uloženého snímku	VELMI JEMNÁ	JEMNÁ	NORMÁLNÍ	30 SN./S	20 SN./S	15 SN./S
Snímek	8M	53	94	135	-	-
	7M	60	107	171	-	-
	6M	71	133	202	-	-
	5M	86	161	220	-	-
	3M	134	226	306	-	-
Videoklip	1M	434	520	600	-	-
	800	-	-	-	-	Cca 8'31"
	640	-	-	-	Cca 8'58"	-
	320	-	-	-	Cca 28'56"	-

* Doba záznamu se může lišit podle použitého přiblížení. Tlačítko přiblížení nebylo během testování videa použito.

První použití fotoaparátu

- Před prvním použitím plně nabijte dobíjecí baterii.
- Po prvním zapnutí fotoaparátu se na LCD displeji objeví výzva k zadání data, času, jazyka a světový čas. Po nastavení se tato nabídka již nezobrazí. Před použitím fotoaparátu nastavte datum, čas, jazyk a světový čas.

■ Nastavení jazykové verze

1. Vyberte nabídku [Language] pomocí tlačítek **Nahoru/Dolů** a stiskněte tlačítko **Vpravo**.

2. Pomocí tlačítek **Nahoru/Dolů** vyberte požadovanou podnabídku a stiskněte tlačítko **OK**.

- Na výběr máte k dispozici 22 jazyků. Zde je jejich seznam:

English (angličtina), Korean (korejština), French (francouzština), German (němčina), Spanish (španělština), Italian (italština), S.Chinese (jedn. čínština), T.Chinese (trad. čínština), Japanese (japonština), Russian (ruština), Portuguese (portugalština), Dutch (holandština), Danish (dánština), Swedish (švédština), Finnish (finština), Thai (thajština), Bahasa (Malay / Indonesian) (malajština/ indonéština), Arabic (arabština), Czech (čeština), Polish (polština), Hungarian (maďarština) a Turkish (turečtina).



■ Nastavení data, času a formátu data

1. Vyberte nabídku [Date&Time] pomocí tlačítek **Nahoru/Dolů** a stiskněte tlačítko **Vpravo**.

2. Pomocí tlačítek **Nahoru/Dolů/Vlevo/Vpravo** vyberte požadovanou podnabídku a stiskněte tlačítko **OK**.

Vpravo: Zvolí typ světového času/roku/měsíce/dne/hodin/minut/data.

Vlevo: Přesouvá kurzor do hlavní nabídky [Date&Time] v případě, že je kurzor umístěn na první položce nastavení data a času. Ve všech ostatních případech bude kurzor přesunut doleva od své aktuální pozice.

Nahoru/Dolů: Mění hodnotu aktuální položky.

- * Další informace týkající se nastavení funkce Světový čas naleznete v dokumentaci na disku CD.

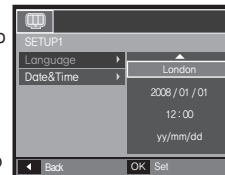

Indikátor na LCD displeji

LCD displej zobrazuje informace o funkcích a volbách. Více podrobností naleznete v uživatelské příručce uložené na disku CD se softwarem.

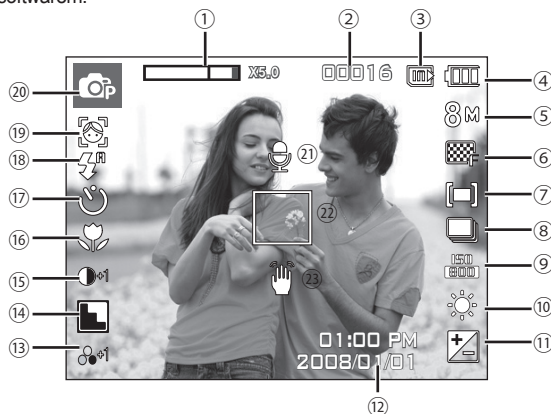

<Image & Full Status>

Č.	Popis	Ikony
1	Lišta optického nebo digitálního zoomu, míra digitálního přiblížení	x 5.0
2	Počet zbývajících snímků/Zbývajících délka záznamu	00016/00:00:00
3	Ikona paměťové karty/ Ikona vnitřní paměti	/
4	Baterie	

Č.	Popis	Ikony
5	Velikost snímku	8M 5M 3M 800 640 320
6	Kvalita obrazu/ Snímková frekvence	
7	Měření expozice	[M][·][S]
8	Režim snímání	
9	ISO	
10	Vyvážení bílé barvy	
11	Korekce expozice/ Dlouhý expoziční čas	/ LT
12	Datum/Čas	2008/01/01 01:00 PM
13	Sytost	
14	Ostrost/Vypnutý mikrofon	/
15	Kontrast	
16	Makro	
17	Samospoušť	
18	Blesk	
19	ROZPOZNÁVÁNÍ OBLIČEJE · AUTOPORTRÉT/VOLBA FOTO. STYLU/BARVA	
20	Režim záznamu	
21	Hlas. pozn.	
22	Rámeček automatického zaostření	
23	Upozornění na nebezpečí ořesů fotoaparátu	

Volba režimu

- Tlačítkem **M (Režim)** umístěným na zadní části přístroje můžete zvolit požadovaný režim fotoaparátu.



AUTO

Tento režim vyberte pro rychlou a snadnou expozici snímků, která vyžaduje minimální zásah uživatele. V tomto režimu můžete vybrat základní nabídky. Chcete-li vybrat pokročilou nabídku, vyberte jiný režim fotoaparátu.



PROGRAM

Volbou automatického režimu je nastavena optimální konfigurace fotoaparátu. Stále můžete ručně nastavit všechny funkce kromě hodnot clony a expoziční doby.



DIS

Tento režim snižuje vliv otřesů na fotoaparát a pomůže vám dosáhnout správné expozice snímků i za méně příznivých světelných podmínek.

SCENE



Tuto nabídku použijte pro snadné nastavení optimální konfigurace v různých podmínkách fotografování.



VIDEO

Záznam videoklipu.



FUN

V tomto režimu můžete rychle a snadno pořizovat snímky s různými efekty.



PRŮVODCE NÁPOVĚDOU K FOTOGRAFOVÁNÍ

Pomůže uživateli zjistit správný způsob pořízení snímků a zahrnuje řešení možných problémů, které se mohou vyskytnout. Umožňuje také uživateli uplatnit nejlepší způsob pořízení snímků.

MULTIMEDIA



Tento fotoaparát disponuje zabudovaným programem pro přehrávání souborů MP3 a prohlížení textu. Kdykoliv chcete, můžete fotografovat, poslouchat hudební soubory ve formátu MP3 nebo sledovat videoklipy. Hudbu ve formátu MP3 můžete poslouchat při čtení textu na LCD displeji nebo při fotografování.



PRŮVODCE

Tento průvodce vám umožní získat informace užitečné při cestování po celém světě.

Fotografování

■ Záznam snímku

1. Zapněte fotoaparát a stisknutím tlačítka **M (Režim)** vyberte režim fotoaparátu.

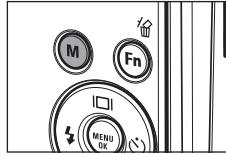

2. Fotoaparát uchopte tak, jak je znázorněno na obrázku.

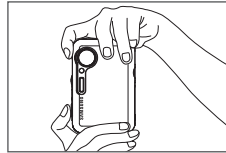
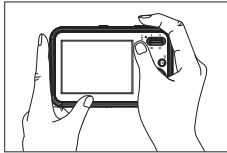

3. Proveďte kompozici záběru.



4. Exponujte snímek.

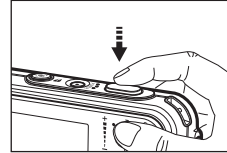

Při namáčknutí spouště bude zkontrolován stav zaostření a blesku.

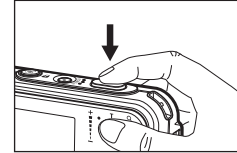

Domáčknutím tlačítka spouště je snímek exponován.

■ Záznam videoklipu.

Stisknutím tlačítka **M (Režim)** vyberte režim Videoklip.

1. Proveďte kompozici záběru.



2. Spusťte záznam.

Záznam videoklipu zpustíte stisknutím **tlačítka spouště**. Opětným stisknutím **tlačítka spouště** záznam zastavíte.

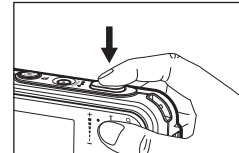

Přehrávání, vymazání a ochrana snímků

■ Přehrávání snímků

Na displeji je zobrazen poslední snímek uložený do paměti.

Stiskněte tlačítko režimu **Přehrát** (▶).

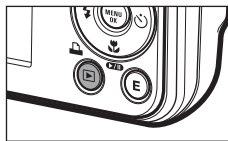

Stisknutím tlačítka **Vlevo/Vpravo** vyberte snímek, který chcete přehrát.

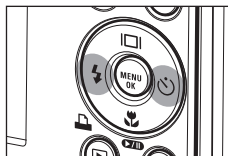

■ Tlačítko vymazání

Tímto tlačítkem můžete vymazat snímky uložené na paměťové kartě.

1. Pomocí tlačítek **Vlevo/Vpravo** vyberte snímek, který chcete vymazat, a stiskněte tlačítko **Vymazat** (🗑).



<Jeden snímek>



<Náhled snímku>

2. Další snímky, které chcete vymazat, přidáte stisknutím tlačítka **T**.

- Tlačítko **Vlevo/Vpravo**: Výběr snímků.
- Tlačítko **T**: Označení pro vymazání.
- Tlačítko **OK**: Potvrzení výběru.

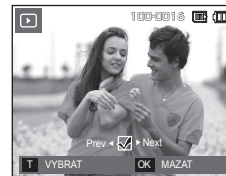

3. Pomocí tlačítka **Nahoru/Dolů** vyberte požadované hodnoty podnabídky a stiskněte tlačítko **OK**.

- Jestliže zvolíte [NE]: Zrušíte „Mazat obraz“.
- Jestliže zvolíte [ANO]: Vybrané snímky budou vymazány.

■ Ochrana snímků

Tuto funkci můžete použít k ochraně určitých snímků před nechtěným vymazáním.

[VYBRAT]: Vybrané snímky jsou chráněny nebo nechráněny před vymazáním.

[VŠE]: Všechny uložené snímky jsou chráněny nebo nechráněny před vymazáním.

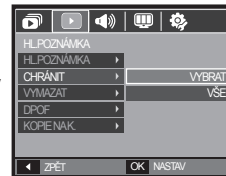

- * Je-li u vybraného snímku nastavena ochrana před vymazáním, zobrazí se na LCD displeji příslušná ikona se symbolem ochrany.

- * Snímek v režimu [Zablokovat] NENÍ chráněn před funkcí [Formátovat].



Režim MULTIMÉDIA

- Tento fotoaparát disponuje zabudovaným programem pro přehrávání souborů MP3 a prohlížení textu. Kdykoliv chcete, můžete fotografovat, poslouchat hudební soubory formátu MP3 nebo sledovat videoklipy. Chcete-li používat režim PMP, musíte multimediální soubor převést pomocí aplikace Samsung Converter. V režimu TEXT VIEWER (Prohlížeč textu) uvidíte text na LCD displeji a současně můžete poslouchat hudební soubory MP3.
- Je-li název souboru nebo složky delší než 120 znaků (včetně 1bajtového nebo 2bajtového jazyka, např. korejština, čínština atd.), název souboru nebo složky se v seznamu stop nezobrazí.

Stažení souborů

Chcete-li použít funkce MP3, PMP a Prohlížeč textu, je nutné soubory MP3, PMP (multimediální soubory) a textové soubory nejdříve uložit do vnitřní paměti fotoaparátu nebo na paměťovou kartu.

1. Uložte požadované soubory do počítače.
2. Připojte fotoaparát k počítači pomocí kabelu USB a potom fotoaparát zapněte.
3. Spusťte aplikaci Průzkumník Windows a vyhledejte položku Vyměnitelný disk.
4. Na vyměnitelném disku vytvořte složku.

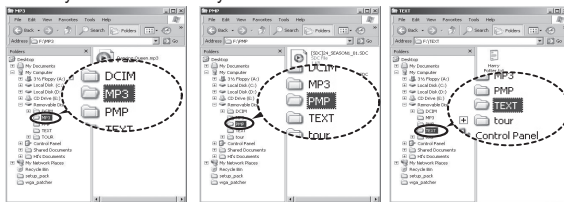

Režim MP3: [MP3]

Režim PMP: [PMP]

Režim TEXT VIEWER
(Prohlížeč textu): [TEXT]

5. Vyberte soubory, které chcete uložit, a zkopírujte je do požadované složky.



- Vyvarujte se nelegálního kopírování souborů MP3 a multimediálních souborů. Jedná se o porušení autorských práv.
- Bez svolení společnosti Samsung není dovoleno kopírovat, upravovat nebo distribuovat žádnou část ani celý soubor MP3 nebo PMP, který je dodáván a uložen ve vestavěné paměti.
- Tento fotoaparát může přehrávat soubory MP3 v režimu MP3 a soubory SDC (upravené obrazové soubory XviD MPEG4 nebo zvukové soubory typu MPEG Layer2) v režimu PMP.
- Nelze-li soubor v tomto fotoaparátu přehrávat, převedte jej pomocí aplikace Samsung Converter do podporovaného formátu souboru.
- Do složky lze uložit až 200 souborů ve 100 podsložkách. Celkový současný počet souborů a podsložek je omezen na 200.
- Nové složky lze vytvořit uvnitř složek MP3, PMP a TEXT. Soubory umístěné v jiných složkách nebude možné přehrávat.

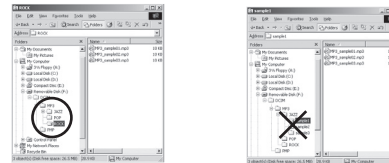

Režim MULTIMÉDIA

Vložte paměťovou kartu se soubory MP3, PMP nebo textem. Vzhledem k tomu, že fotoaparát je vybaven vnitřní pamětí o kapacitě 190 MB, můžete soubory uložit také do vnitřní paměti.

1. Vyberte požadovaný multimediální režim.
2. Stejně jako na obrázku se zobrazí nabídka.

[OBNOVIT]: Poslední zastavený snímek se uloží do paměti.

Režim MP3: Přehrávání od začátku souboru.

Režim PMP: Přehrávání od posledního zastaveného snímku.

Režim TEXT VIEWER: Přehrávání od posledního zastaveného snímku.

[OTEVŘÍT]: Zobrazí se nabídka procházení, kde můžete vybrat požadovaný soubor.

3. Vyberte požadovaný soubor a stiskněte tlačítko **OK**. Soubor se poté přehraje.



<Režim MP3>

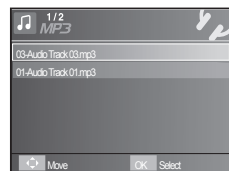

<Režim PMP>

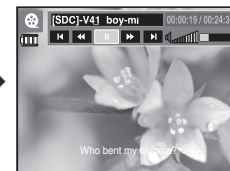

<Režim TEXT VIEWER (Prohlížeč textu)>

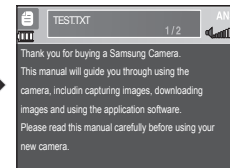

Režim MULTIMÉDIA

LCD displej zobrazuje informace o souborech MP3 a multimediálních nebo textových souborech.

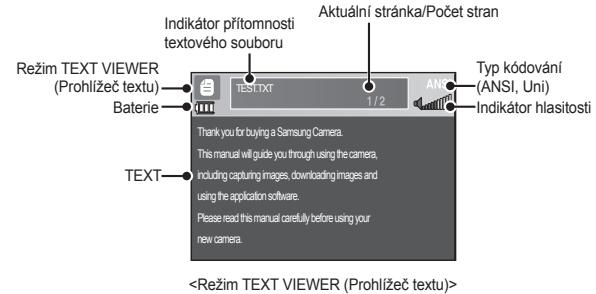
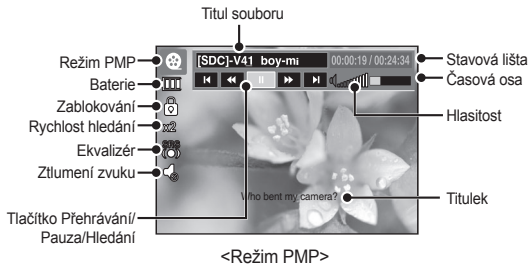
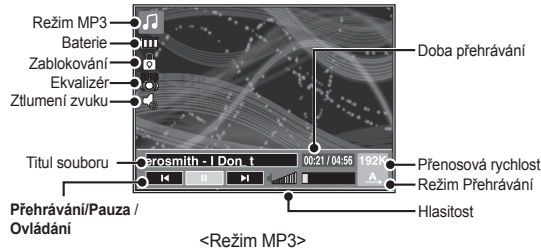

- × Typ kódování: ANSI (American National Standards Institute), Uni (Unicode)
 - Je-li zobrazeno kódování ANSI:
Před prohlížením textu v nabídce TEXT VIEWER je nutné nastavit jazyk textu (Language). V nabídce jazyka vyberte stejný jazyk, jaký měl operační systém, ve kterém byl text vytvořen.
 - Je-li zobrazeno kódování UNI:
Textový soubor bude zobrazen s jakoukoliv jazykovou nabídkou.
- × Je-li textový soubor větší než 10 MB, jeho zobrazení může trvat delší dobu nebo dokonce nebude možné. V takovém případě textový soubor rozdělíte.

Stážení snímků

■ Požadavky Na Systém

Windows	Macintosh
PC s procesorem Pentium 450 MHz a vyšším (doporučujeme Pentium 800 MHz) * Samsung Converter PC s procesorem Pentium 500 MHz a vyšším (doporučujeme Pentium IV)	Power Mac G3 a vyšší nebo Procesor Intel
Windows 98SE/2000/ME/XP/Vista * Samsung Converter Doporučujeme Windows 2000 nebo vyšší	Mac OS 10.1 - 10.4
Minimálně 128 MB RAM (doporučujeme nad 512 MB)	Minimálně 256 MB paměti RAM 110 MB volného místa na pevném disku
Port USB	Port USB
Mechanika CD-ROM	Mechanika CD-ROM
1024x768 pixelů, monitor s 16bitovou hloubkou barev (doporučujeme monitor s 24bitovou hloubkou barev) Microsoft DirectX 9.0 nebo vyšší	MPlayer (pro přehrávání videoklipů)

■ Režim připojení počítače

1. Nainstalujte dodaný software.

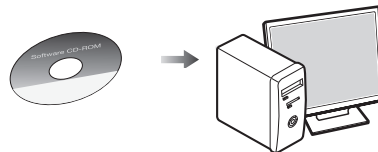

2. Stáhněte snímky.

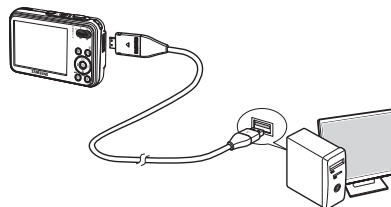

- Fotoaparát připojte k počítači dodaným kabelem USB a stáhněte je do počítače, kde je můžete uložit.

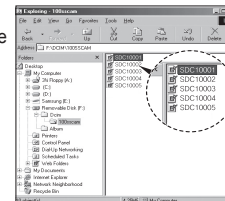

Technické údaje

Obrazový snímač – Typ: 1/2,5" CCD
 – Efektivní počet pixelů: Cca 8,2 milionů pixelů
 – Celkový počet pixelů: Cca 8,3 milionů pixelů

Objektiv – Ohnisková vzdálenost: Objektiv Samsung f = 6,3 ~ 18,9 mm (ekvivalent 35 mm film: 38 - 114 mm)
 – Clonové číslo: F3,5(W) ~ F4,5(T)
 – Digitální přiblížení:
 režim Snímek: 1,0x - 5,0x
 Režim přehrávání: 1,0x - 10,2x (v závislosti na velikosti snímku)

LCD displej – 2,7" barevný TFT LCD displej (230 000 pixelů)

Ostření – Typ: Automatické ostření TTL, Vícebodové, Rozpoznání obličejů, Manuální ostření
 – Rozsah

	Normální	Makro	Supermakro	Automatické makro
Širokoúhlý	80cm - nekonečno	5cm - 80 cm	1cm ~ 5cm	5cm - nekonečno
Teleobjektiv		40cm ~ 80cm	-	40 cm - nekonečno

Spoušť – Rychlost 1 ~ 1/2000 s (Noc: 16 - 1/2000 s)

Expozice – Ovládání: Programová automatika
 – Měření expozice: vícesegmentové, bodové, zdůraznění středu, rozpoznání obličejů
 – Korekce: ±2 EV (v krocích po 1/3 EV)
 – ISO: Auto, 80, 100, 200, 400, 800, 1600, 3200(3M)

Blesk – Režimy: Automatický, Automatický s redukcí jevu červených očí, Vyrovnávací blesk, Pomalá synchronizace, Vypnutý blesk, Redukce jevu červených očí

– Rozsah: Širokoúhlý: 3,3 m, Tele: 2,4m (ISO Auto)
 – Cca do 4 sekund (nová baterie)

Ostrost – Měkká+, Měkká, Normální, Výrazná, Výrazná+

Vyvážení bílé barvy – Automatické nastavení, Denní s., Zataženo, Zářivka typu H, Zářivka typu L, Žárovka, vlastní nastavení

Záznam zvuku – Záznam zvuku (max. 10 hod.)
 – Hlasová poznámka u snímku (max. 10 s)

Tisk data pořízení snímku – Datum, Dat&čas, Vypnuto (uživatelská volba)

Záznam – Snímek

- Režimy: AUTO, PROGRAM, DIS, Fun , PRŮVODCE NÁPOVĚDOU K FOTOGRAFOVÁNÍ, VIDEO, Multimedia (MP3, PMP, TEXTVIEWER)
- × Scéna: Noc, Portrét, Děti, Krajina, Text, Detail, Západ slunce, Svítání, Protisvětlo, Ohňostroji, Pláž&sníh, Kavárna, Potraviny, Autoportrét (celkem 14 režimů)
- Fotografování: Jednorázové, Sekvenční, AEB(série 3 snímků po krocích 0,3 EV),ZACH. POHYBU
- Samospoušť: 10 s, 2 s, dvojitá (10 s, 2 s) a Motion Timer (Časovač pohybu)

Technické údaje

- Videoklip
 - Se zvukem nebo bez zvuku (nastavení uživatelem, doba záznamu: závisí na kapacitě paměti, max. 2 hod.)
 - Velikost: 800x592, 640x480, 320x240
 - Optický zoom se záznamem zvuku
 - Snímková frekvence: 30 fps, 20 fps, 15 fps (20 fps při 800x592)
 - Optické přiblížení až 3,0x
 - Úprava videoklipu (vestavěná): pozastavení záznamu videoklipu, extrakce snímku, časový střih

Uložení

- Média
 - Vnitřní paměť: 256 MB (Uživatelská paměť: 190 MB)
 - Externí paměť (volitelná):
Karta MMC (Podpora až 2 GB)
Karta SD/SDHC (Podpora až 4 GB)
 - * Kapacita vnitřní paměti může být změněna bez předchozího upozornění.
- Formát souborů
 - Snímek: JPEG (DCF), EXIF 2.2, DPOF 1.1, PictBridge 1.0
 - Videoklip: AVI (MPEG-4)
 - Zvuk: WAV

– Velikost snímku a kapacita (velikost 256 MB)

	8M	7M	6M	5M	3M	1M
VELMI JEMNÁ	3264x2448	3264x2176	3264x1836	2592x1944	2048x1536	1024x768
JEMNÁ	53	60	71	86	134	434
NORMÁLNÍ	94	107	133	161	226	520
	135	171	202	220	306	600

* Tyto údaje byly naměřeny za standardních podmínek stanovených společností Samsung a mohou se lišit v závislosti na podmínkách expozice a nastavení fotoaparátu.

Tlačítko E

- Efekt záznamu:
VOLBA FOTO. STYLU: NORMÁLNÍ, VÝRAZNÁ, MĚKKÁ, PRALES, RETRO, COOL, KLID, KLASIKA
BARVA: NORMÁLNÍ, ČERNOBÍLÝ, ŠÉPIE, ČERVENÝ, MODRÝ, ZELENÝ, NEGATIVNÍ, VLASTNÍ
NAST.OBR.: SYTOST, KONTRAST, OSTROST
Fun : KRESBA, FOTO RÁM , PŘEPÁLENÁ BÍLÁ, SLOŽENÍ, BAREVNÁ MASKA
- Efekt přehrávání:
Úprava snímku: ZMĚNIT VELIKOST, OTOČIT
BARVA: NORMÁLNÍ, ČERNOBÍLÝ, ŠÉPIE, ČERVENÝ, MODRÝ, ZELENÝ, NEGATIVNÍ, VLASTNÍ
NAST.OBR.: ACB, REDUKCE ČERVEN. OČÍ, JAS, KONTRAST, SYTOST, PŘIDAT ŠUM
Fun : KRESBA, FOTO RÁM , PŘEPÁLENÁ BÍLÁ, SLOŽENÍ, ŠTÍTEK, BAREVNÝ FILTR, BAREVNÁ MASKA

Prohlížení snímků – Jediný snímek, Miniaturní náhledy, Prezentace

Technické údaje

Multifunkce	<ul style="list-style-type: none">– Režim MP3, PMP, World Tour Guide (Průvodce cestováním), Text Viewer (Prohlížeč textu), přenosná paměť, hlasový záznamník
Rozhraní	<ul style="list-style-type: none">– Konektor digitálního výstupu: Vysokorychlostní rozhraní USB 2.0– Zvuk: Mono– Videovýstup: NTSC, PAL (nastavitelné uživatelem)– DC adaptér: 4.2V, 20pinový konektor
Napájecí soustava	<ul style="list-style-type: none">– Dobíjecí baterie: SLB-0937, 3,7 V (900 mAh)– Adaptér: SAC-47 (stejněměrné napájení 4,2V, 400 mA)× Přiložené baterie se mohou lišit podle země prodeje.
Rozměry (Š x V x H)	<ul style="list-style-type: none">– 90,7 x 58 x 19,9 mm (bez výstupků)
Hmotnost	<ul style="list-style-type: none">– 116 g (bez baterií a paměťové karty)
Provozní teplota	<ul style="list-style-type: none">– 0 - 40°C
Provozní vlhkost	<ul style="list-style-type: none">– 5 ~ 85%
Software	<ul style="list-style-type: none">– Aplikace: Samsung Master, Samsung Converter, Adobe Reader
× Specifikace MP3	
Zvuk	<ul style="list-style-type: none">– Frekvence: 20 Hz - 20 kHz– Konektor na sluchátka: Konektor 20 pinů (Stereo)– Výstup: Maximální hlasitost levý 40 mW + pravý 40 mW (16Ω)– Poměr signál/šum: 88 dB při 20 kHz LPF

Soubor	<ul style="list-style-type: none">– Formát souborů: MP3 (MPEG-1/2/2.5 Layer 3)– Přenosová rychlost: 48 - 320 kb/s (včetně VBR)
Zvukový efekt	<ul style="list-style-type: none">– SRS, Normální, Klasika, Taneční, Jazz, Živě, Rock
Režim Přehrávání	<ul style="list-style-type: none">– Přehráť vše, Opakovat 1, Opakovat vše, Náhodné, Opakovat náhodné– Přeskočení v přehrávání, Automatické přeskočení– Prezentace Zap/Vyp (nastavitelné uživatelem)– MP3 a Záznam (Režim záznamu je standardně nastaven na Auto, 3 M)– Funkce automatického načtení (pamatuje si poslední přehrávaný soubor a snímek)– Vzhled pozadí MP3 přehrávače lze vytvořit z uživatelských snímků
× Specifikace PMP	
Dekodér PMP	<ul style="list-style-type: none">– Videoklip: Upravený formát Xvid MPEG4 (pro jiné video soubory je nutné použít software Samsung Converter)– Zvuk: MPEG Layer 2 (Samsung Convert S/W)
Režim Přehrávání	<ul style="list-style-type: none">– Posunout vpřed/zpět (max. 32x)– Hledání při přehrávání, Přeskokování při přehrávání (Normální, 30 s, 1 min, 3 min, 5 min, 10 min)– Automatické přeskokování po přehrávání jednoho souboru– Funkce automatického načtení (pamatuje si poslední přehrávaný snímek)– Podpora zobrazení na celou obrazovku při konverzi S/W
Titulky	<ul style="list-style-type: none">– Podpora souborů SMI (pomocí aplikace Samsung Converter S/W)

Technické údaje

× Specifikace textu

Soubor	– Soubor s příponou TXT, až 99999 stran
Formát souboru	– Okno: ANSI (Windows 98 a vyšší), Unicode / Unicode (Big-Endian) / UTF-8 (Windows 2000/XP) – Mac: ANSI, Unicode (UTF-16)

Funkce	– Auto. posun (0,8 s - 2,3 s) – Přeskakování po 1 / 10 stránkách – Funkce automatického načtení (pamatuje si poslední stránku) – Během prohlížení textového souboru podporuje přehrávání MP3 na pozadí
--------	---

Jazyk	– English (angličtina), Korean (korejština), French (francouzština), German (němčina), Spanish (španělština), Italian (italština), Chinese (čínština), Taiwanese (Tchaj-wan), Japanese (japonština), Russian (ruština), Portuguese (portugalština), Dutch (holandština), Danish (dánština), Swedish (švédština), Finnish (finština), Bahasa (bahajština), Polish (polština), Hungarian (maďarština), Czech (čeština) a Turkish (turečtina). * Podporované jazyky mohou být změněny bez předchozího upozornění.
-------	---

- × Specifikace mohou být změněny bez předchozího upozornění.
- × Všechny ochranné známky jsou majetkem příslušných vlastníků.

CS-18

Správná likvidace baterií v tomto výrobku



(Platí v Evropské unii a dalších evropských zemích s vlastními systémy zpětného odběru baterií.)

Tato značka na baterii, návodu nebo obalu znamená, že baterie v tomto výrobku nesmí být na konci své životnosti likvidovány společně s jiným domovním odpadem. Případně vyznačené symboly chemikálií Hg, Cd nebo Pb upozorňují na to, že baterie obsahuje rtuť, kadmium nebo olovo v množství překračujícím referenční úroveň stanovené směrnicí ES 2006/66. Pokud baterie nejsou správně zlikvidovány, mohou tyto látky poškodit zdraví osob nebo životní prostředí.

Pro ochranu přírodních zdrojů a pro podporu opakovaného využívání materiálů oddělte, prosím, baterie od ostatních typů odpadu a nechte je recyklovat prostřednictvím místního bezplatného systému zpětného odběru baterií.

Akumulátor integrovaný v tomto výrobku nesmí vyměňovat uživatel. Informace o výměnách vám poskytne příslušný servis.

Zoznámenie sa s fotoaparátom

- Microsoft, Windows a logo Windows sú registrované ochranné známky spoločnosti Microsoft Corporation v USA a v ďalších krajinách.
 - Všetky značky a názvy výrobkov, ktoré sa objavujú v tejto príručke, sú registrované ochranné známky príslušných spoločností.
 - Obsah tejto príručky a obrázky, ktoré sú v nej použité, sa môžu pri inovácii funkcií fotoaparátu bez predchádzajúceho oznámenia zmeniť.
 - Ďalšie informácie nájdete v používateľskej príručke, ktorá sa nachádza na disku CD so softvérom.
 - Na pribalenom disku CD-ROM so softvérom sa nachádza dokumentácia v podobe používateľských príručiek vo formáte PDF. Vyhľadajte súbory PDF pomocou programu Prieskumník systému Windows. Pred otvorením súborov PDF je potrebné nainštalovať program Adobe Reader, ktorý sa nachádza na disku CD-ROM so softvérom.
- ×  je obchodnou známkou spoločnosti SRS Labs, Inc. Technológia WOW HD sa dodáva v rámci licencie od spoločnosti SRS Labs, Inc.

Obsah

Zoznámenie sa s fotoaparátom	1
Popis funkcií/súčasti fotoaparátu	4
Výdrž batérie a počet snímok (Čas nahrávania)	5
Prvé použitie fotoaparátu	6
Indikátory na displeji LCD	7
Volič režimu	8
Snímanie obrázka	9
Prehrávanie, odstránenie a chránenie obrázkov	10
Režim MULTIMÉDIA	11
Preberanie obrázkov	14
Technické údaje	15

Správna likvidácia tohto výrobku



Správna likvidácia tohto výrobku (Elektrotechnický a elektronický odpad)

Toto označenie na výrobku alebo v sprievodnej brožúre hovorí, že po skončení jeho životnosti by nemal byť likvidovaný s ostatným odpadom. Prípadnému poškodeniu životného prostredia alebo ľudského zdravia môžete predísť tým, že budete takéto typy výrobkov oddeľovať od ostatného odpadu a vrátite ich na recykláciu.

Používatelia v domácnostiach by pre podrobnejšie informácie, ako ekologicky bezpečne naložiť s týmto výrobkom, mali kontaktovať buď predajcu, ktorý im výrobok predal, alebo príslušný úrad v okolí ich bydliska. Priemyselní používatelia by mali kontaktovať svojho dodávateľa a overiť si podmienky kúpnej zmluvy. Tento výrobok by nemal byť likvidovaný spolu s ostatným priemyselným odpadom.



Spoločnosť Samsung Techwin sa pri každom výrobku stará o životné prostredie na každom výrobnom stupni, a robí množstvo krokov, aby prinášala zákazníkom výrobky čo najšetrnejšie k životnému prostrediu. Značka Eco symbolizuje fakt, že spoločnosť Samsung Techwin vyrába výrobky šetrné k životnému prostrediu, a znamená, že výrobok spĺňa smernicu RoHS Európskej únie.

Zoznámenie sa s fotoaparátom

NEBEZPEČENSTVO

NEBEZPEČENSTVO naznačuje okamžité nebezpečnú situáciu, ktorej ak sa nevyhnete, bude mať za následok smrť alebo vážne zranenie.



Nepokúšajte sa nijakým spôsobom upravovať tento fotoaparát. Môže dôjsť k požiaru, poraneniu, úrazu elektrickým prúdom alebo poškodeniu fotoaparátu. Kontrolu vnútorných častí, údržbu a opravy smie vykonávať len predajca alebo servisné stredisko fotoaparátov Samsung.



Ak by do fotoaparátu prenikla akákoľvek forma kvapaliny alebo neznámeho objektu, nepoužívajte ho. Vypnite fotoaparát a odpojte zdroj napájania. Musíte sa obrátiť na svojho predajcu alebo na servisné stredisko fotoaparátov Samsung. Nepokračujte v používaní fotoaparátu, pretože to môže spôsobiť požiar alebo zásah elektrickým prúdom.



Nepoužívajte tento výrobok v blízkosti horľavých alebo výbušných plynov, vedie to k zvýšeniu rizika výbuchu.



Nevkladajte žiadne kovové ani horľavé cudzie predmety do fotoaparátu cez prístupové miesta, napr. cez zásuvku pamäťovej karty a priestor na batériu. Toto môže spôsobiť požiar alebo zásah elektrickým prúdom.



Neovládajte tento fotoaparát mokrymi rukami. Môže dôjsť k úrazu elektrickým prúdom.

VAROVANIE

Označenie VAROVANIE signalizuje potenciálne nebezpečnú situáciu, ktorá v prípade, že sa jej nepredchádza, môže spôsobiť smrť alebo vážne zranenie.



Nepoužívajte blesk príliš blízko osôb alebo zvierat. Umiestnenie blesku do tesnej blízkosti predmetov fotografovania môže spôsobiť poškodenie zraku.



Z bezpečnostných dôvodov uschovávajte tento výrobok a jeho príslušenstvo mimo dosah detí alebo zvierat, aby nedošlo k nehodám, napr.:

- prehltnutie batérie alebo malého príslušenstva fotoaparátu. ak k dôjde k nehode, obráťte sa ihneď na lekára.
- Zranenia môžu spôsobiť aj pohyblivé časti fotoaparátu.



Pri dlhom používaní sa môžu batéria a fotoaparát prehrievať, čo môže viesť k chybnej funkčnosti fotoaparátu. Ak by to bol váš prípad, nechajte fotoaparát niekoľko minút bez používania, aby sa mu umožnilo schladieť.



Nenechávajte fotoaparát na miestach, kde by naň mohli pôsobiť extrémne vysoké teploty, napríklad v uzatvorenom vozidle, na priamom slnečnom svetle alebo na miestach, kde dochádza k prudkým výkyvom teploty. Vystavenie extrémnym teplotám môže mať nepriaznivý vplyv na interné komponenty fotoaparátu a mohlo by to spôsobiť požiar.



Pri používaní nezakrývajte fotoaparát alebo nabíjačku. Toto môže spôsobiť vytvorenie tepla a narušiť telo fotoaparátu alebo spôsobiť požiar. Fotoaparát a jeho príslušenstvo používajte vždy na dobre vetraných miestach.

Zoznámenie sa s fotoaparátom

UPOZORNENIE

Označenie UPOZORNENIE signalizuje potenciálne nebezpečnú situáciu, ktorá v prípade, že sa jej nepredchádza, môže spôsobiť ľahké alebo stredne ťažké zranenie.



Ak neplánujete dlhšiu dobu fotoaparát používať, vyberte z neho batériu.

Môže dôjsť k úniku korozívneho elektrolytu z batérie a trvalému poškodeniu súčastí fotoaparátu.



Vytečenie batérie, jej prehriatie alebo iné poškodenie môžu spôsobiť požiar alebo zranenie.

- Používajte batériu určenú technickými údajmi fotoaparátu.
- Batériu neskratujte, neprehrievajte, ani ju nevhadzujte do ohňa.
- Nevkladajte batériu prevrátenými pólmi.



Ak prvýkrát používate novú zakúpenú pamäťovú kartu, musí byť naformátovaná. Rovnako tak je formátovanie potrebné, ak fotoaparát nedokáže rozoznať údaje na nej uložené, alebo ak obsahuje snímky zachytené iným fotoaparátom.



Nespúšťajte blesk, ak sa ho dotýkate rukami alebo inými predmetmi.

Po nepretržitom používaní blesku sa ho nedotýkajte. Môže spôsobiť popálenie.



Kreditné karty sa môžu odmagnetizovať, ak sa ponechajú blízko puzdra.

Dbajte na to, aby ste nenechávali karty s magnetickým pásom blízko puzdra.



Nepohybujte fotoaparátom zatiaľ, čo sa zapína alebo vtedy, keď používate sieťovú nabíjačku. Pred odpojením kábla z elektrickej zásuvky vždy fotoaparát vypnite. Potom skontrolujte, či sú všetky káble konektorov alebo káble iných zariadení pred premiestnením fotoaparátu odpojené. Ak tak neurobite, môže to poškodiť vodiče alebo káble a spôsobiť požiar alebo zásah elektrickým výbojom.



Dbajte na to, aby ste sa nedotýkali objektívu alebo krytu objektívu, aby nedošlo k vytváraniu nejasných snímok, prípadne k nefunkčnosti fotoaparátu.



Predchádzajte zakrývaniu objektívu alebo blesku pri snímaní obrázka.



Pred zapájaním káblov alebo adaptéra striedavého prúdu skontrolujte smerovanie a nezapájajte ich násilím. Môže to spôsobiť zničenie kábla alebo fotoaparátu. Je veľmi pravdepodobné, že pri pripojení 20 kolíkového konektora k portu rozhrania USB v počítači dôjde k poruchám počítača. Nikdy nepripájajte 20 kolíkový konektor k portu rozhrania USB v počítači.



Nevkladajte pamäťovú kartu otočenú opačne.



Pred dôležitou udalosťou alebo pred cestou by ste mali skontrolovať stav fotoaparátu. Spoločnosť Samsung nebude zodpovedná za nefunkčnosť fotoaparátu.

Popis funkcií/súčasti fotoaparátu

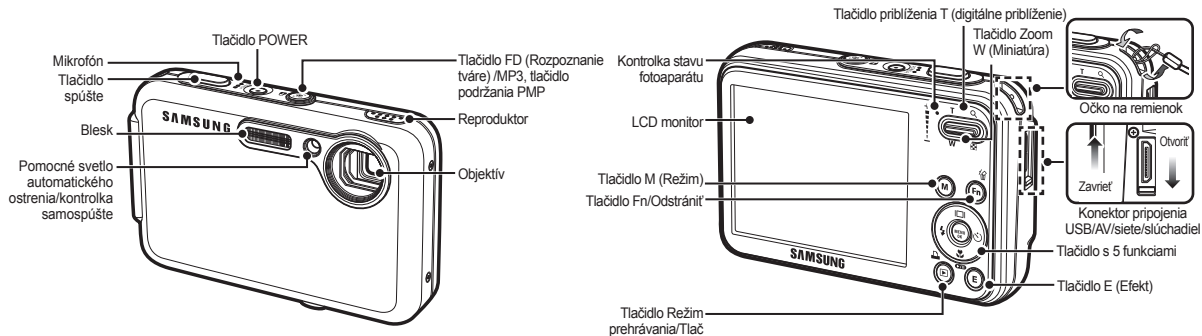

Obsah balenia

Pred použitím výrobku si skontrolujte, či máte správny obsah. V závislosti od miesta predaja sa obsahy môžu líšiť. Ak si chcete zakúpiť voliteľné príslušenstvo, obráťte sa na najbližšieho predajcu značky Samsung alebo servisné stredisko Samsung.



Fotoaparát



Používateľská príručka, Záručný list



Popruh fotoaparátu



Kábel AV



Nabíjateľná batéria (SLB-0937)



Sieťový adaptér (SAC-47)/kábel USB (SUC-C3)



Disk CD so softvérom



Slúchadlá



Pamäťová karta SD/SDHC/MMC



Puzdro fotoaparátu

Predáva sa samostatne

Výdrž batérie a počet snímok (Čas nahrávania)

- Počet snímok a výdrž batérie: pri použití batérie SLB-0937

		Výdrž batérie/ Počet snímok	Podmienky
Fotografie		Približ. 120 min./ Približne 240 záberov	Plne nabitá batéria, automatický režim, veľkosť snímky 8M, kvalita snímky Jemná, interval medzi snímkami: 30s. Zmena pozície zväčšenia medzi širokouhlým a teleobjektívom po každom zábere. Používanie blesku na každý druhý záber. Používanie fotoaparátu na 5 minút a následné vypnutie na 1 minútu.
Film		Približ. 120 min.	Plne nabitá batéria, veľkosť snímky 640 x 480, rýchlosť snímkovania 30 fps
Multimédia	MP3	Približ. 300 min.	Používanie plne nabitej batérie pri vypnutom LCD.
	PMP	Približ. 220 min.	Plne nabitá batéria,

- * Tieto hodnoty sú merané podľa štandardných podmienok spoločnosti Samsung. Môžu sa líšiť v závislosti od spôsobu používateľa.

- Pri používaní pamäťovej karty MMC s kapacitou 256 MB je kapacita snímania nasledujúca. Tieto hodnoty sú približné, pretože kapacita snímok závisí od fotografovaného subjektu a od typu pamäťovej karty.

Veľkosť nahraného obrázka		Super fine (Veľmi jemná)	Fine (Jemná)	Normal (Normálne)	30 snímok/s.	20 snímok/s.	15 snímok/s.
Fotografie	8M	53	94	135	–	–	–
	7M	60	107	171	–	–	–
	6M	71	133	202	–	–	–
	5M	86	161	220	–	–	–
	3M	134	226	306	–	–	–
*Filmový klip	1M	434	520	600	–	–	–
	800	–	–	–	–	Približne 8'31"	–
	640	–	–	–	Približne 8'58"	–	Približne 16'59"
	320	–	–	–	Približne 28'56"	–	Približne 53'31"

- * Časy nahrávania sa môžu meniť podľa približenia. Počas testovania filmu tlačidlo približenia nebolo použité.

Prvé použitie fotoaparátu

- Pred prvým použitím fotoaparátu nabite doplna nabíjateľnú batériu.
- Pri prvom zapnutí fotoaparátu sa na displeji LCD objaví ponuka nastavenia dátumu a času, jazyka a svetový čas. Táto ponuka sa už po nastavení nezobrazuje. Pred použitím fotoaparátu nastavte dátum a čas, jazyk a svetový čas.

■ Nastavenie jazyka

1. Stlačením tlačidla **Nahor/Nadol** vyberte ponuku [Language] (Jazyk) a stlačte tlačidlo **Doprava**.
2. Stlačením tlačidla **Nahor/Nadol** vyberte požadovanú podponuku a stlačte tlačidlo **OK**.

– Vybrať je možné spomedzi

22 jazykov. Sú uvedené nižšie:

angličtina, kórejščina, francúzština, nemčina, španielčina, taliančina, zjednodušená čínština, tradičná čínština, japončina, ruština, portugalčina, holandčina, dánčina, švédčina, fínčina, thajčina, bahasa (malajčina/indonézčina), arabčina, čeština, poľština, maďarčina a turečtina.



■ Nastavenie dátumu, času a typu dátumu

1. Stlačením tlačidla **Nahor/Nadol** vyberte ponuku [Date&Time] (Dátum a čas) a stlačte tlačidlo **Doprava**.
2. Stlačením tlačidla **Nahor/Nadol/Doľava/Doprava** vyberte požadovanú podponuku a stlačte tlačidlo **OK**.

Doprava: Služi na výber svetového času/roka/mesiaca/dňa/hodiny/minúty a typu dátumu.

Doľava: Ak je kurzor na prvej položke ponuky nastavenia dátumu a času, presunie ho do hlavnej ponuky [Date&Time] (Dátum a čas). Vo všetkých ostatných prípadoch sa kurzor presunie naľavo od svojej aktuálnej pozície.

Nahor/Nadol: mení hodnotu položky.

- * Ďalšie informácie o nastavení svetového času nájdete v dokumentácii, ktorá sa nachádza na disku CD so softvérom.

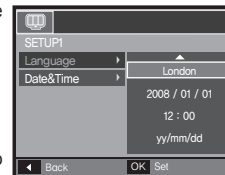

Indikátory na displeji LCD

LCD monitor zobrazuje informácie o funkciách snímania a výberoch. Ďalšie informácie nájdete v používateľskej príručke, ktorá sa nachádza na disku CD so softvérom.

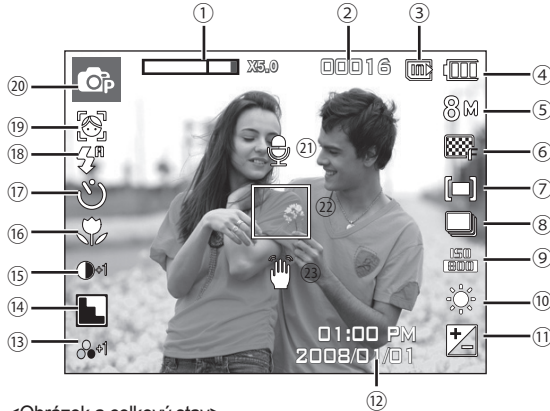

<Obrázok a celkový stav>

Číslo	Popis	Ikony
1	Ukazovateľ optickej/digitálnej transfokácie/ Pomer digitálnej transfokácie	x 5.0
2	Počet zostávajúcich snímok /Zostávajúci čas	00016/00:00:00
3	Ikona pamäťovej karty/ Ikona internej pamäte	/
4	Batéria	

Číslo	Popis	Ikony
5	Veľkosť snímky	8 M 5 M 3 M 1 M 800 640 320
6	Kvalita snímky/snímková frekvencia	
7	Meranie	[M] [.] [±]
8	Režim snímania	
9	ISO	
10	Vyváženie bielej	
11	Kompenzácia expozície/ dlhá expozícia	/ LT
12	Dátum/čas	2008/01/01 01:00 PM
13	Sýtosť	
14	Ostrosť/vypnutý mikrofón	/
15	Kontrast	
16	Blesk	
17	Makro	
18	Samospúšť	
19	Rozpoznávanie tváre/Farba/ Nahrávanie filmového klipu bez zvuku/Sýtosť	
20	Režim nahrávania	
21	Hlasová poznámka	
22	Rámček automatického zaostrenia	
23	Varovanie pri otrasoch	

Volič režimu

- Požadovaný režim fotoaparátu môžete vybrať pomocou tlačidla **M (Režim)** na zadnej strane fotoaparátu.



AUTO (AUTOMATICKÝ)

Tento režim vyberte, ak chcete fotografovať rýchlo a jednoducho s minimálnymi zásahmi používateľa. V tomto režime môžete vybrať základné ponuky. Aby ste vybrali rozšírenú ponuku, vyberte iný režim fotoaparátu.



PROGRAM

Týmto automatickým režimom sa nakonfiguruje fotoaparát na optimálne nastavenie. Všetky funkcie (okrem hodnoty clony a rýchlosti uzávierky) sa dajú nakonfigurovať ručne.



DIS

Tento režim redukuje efekt trasenia fotoaparátu a pomáha získať dobre exponovanú snímku aj pri tmavšom okolí.

SCENE (SCÉNA)



Pomocou tejto ponuky jednoducho nakonfigurujete optimálne nastavenie pre mnohé situácie snímania.



MOVIE (FILMOVÝ)

Snímanie filmu



FUN

V tomto režime možno ľahko a jednoducho snímať fotografie s rôznymi efektmi.



Photo Help Guide (Príručka k fotoaparátu)

Pomáha používateľom naučiť sa správne fotografovať a obsahuje riešenia prípadných problémov, ktoré sa môžu vyskytnúť. Používateľom tiež umožňuje navštíviť si najlepší spôsob fotografovania.

MULTIMEDIA (MULTIMÉDIÁ)



Fotoaparát má zabudované programy MP3, PREZERAČ TEXTU & Portable Media Player. Môžete fotografovať, počúvať súbory MP3 a sledovať filmové klipy (filmy a videoklipy) kedykoľvek chcete. Môžete počúvať hudbu vo formáte MP3 zatiaľ, čo čítate text na LCD monitore alebo snímate obrázok.



TOUR GUIDE (CESTOVNÝ SPRIEVODCA)

Môžete získať užitočné cestovné informácie po celom svete.

Snímanie obrázka

■ Ako snímať obrázok

1. Zapnite fotoaparát a vyberte režim fotoaparátu tak, že použijete tlačidlo **M (Režim)**.

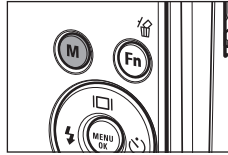

2. Držte fotoaparát tak, ako je znázomené na obrázku.

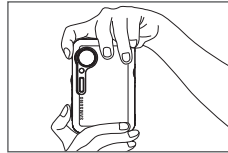
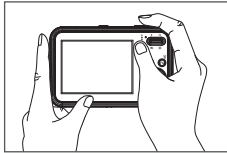

3. Overte si kompozíciu.



4. Nasnímajte obrázok

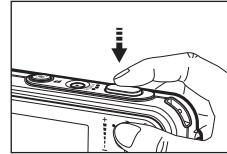

Kontroluje sa stav zaostrenia pri polovičnom stlačení a stav blesku.

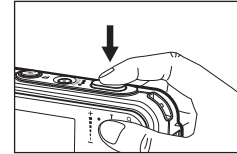

Úplným zatlčením sa nasníma obrázok

■ Ako nahrávať film.

Stlačením tlačidla **M (Režim)** vyberte režim filmový klip.

1. Overte si kompozíciu.



2. Začnite nahrávať.

Stlačením tlačidla spúšte sa začne nahrávanie. Opätovným stlačením tlačidla spúšte sa nahrávanie zastaví.

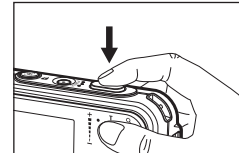

Prehrávanie, odstránenie a chránenie obrázkov

■ Prehrávanie snímok

Zobrazená je posledná snímka uložená v pamäti.

Stlačte tlačidlo **Režim prehrávania** (▶).

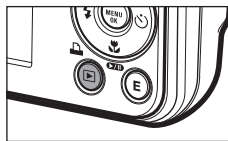

Stlačením tlačidla **doľava/doprava** vyberte snímku, ktorú chcete prehrať.

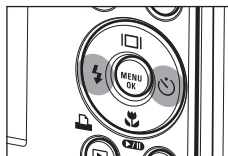

■ Tlačidlo Odstrániť

Služi na odstránenie snímok uložených na pamäťovej karte.

1. Stlačením tlačidla **doľava/doprava** vyberte snímku, ktorú chcete odstrániť, potom stlačte tlačidlo **Odstrániť** (🗑).

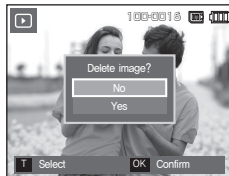

<Jedna snímka>

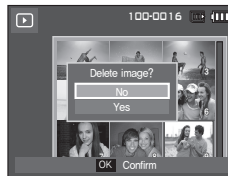

<Miniatúra snímky>

2. Aby ste pridali snímku na odstránenie, stlačte tlačidlo **T**.

- Tlačidlo **doľava/doprava**: Výber snímok
- Tlačidlo **T**: označenie pre odstránenie
- Tlačidlo **OK**: potvrdí výber

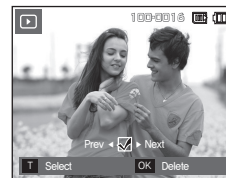

3. Stlačením tlačidla **Nahor/Nadol** vyberte hodnoty podponuky, potom stlačte tlačidlo **OK**.

- Ak je vybratá možnosť [No] (Nie): Zruší sa "Delete Image (Odstrániť snímku)".
- Ak je zvolená možnosť [Yes] (Áno): Odstránia sa zvolené snímky.

■ Ochrana snímok

Používa sa na ochranu určitých snímok pred náhodným vymazaním.

- [Select] (Vybrať): Vybrané snímky sú chránené alebo nechránené.
- [All] (Všetky): Všetky uložené snímky sú chránené alebo nechránené.



- × Ak je snímka chránená, na displeji LCD sa objaví ikona ochrany.

- × Snímka v režime [Lock] (Uzamknúť) bude chránená pred funkciou odstraňovania, ale **NEBUDE** chránená pred funkciou [Format] (Formátovať).



Režim MULTIMÉDIA

- Fotoaparát má zabudované programy MP3, PREZERAČ TEXTU & Portable Media Player. Môžete fotografovať, počúvať súbory MP3 a sledovať filmové klipy (filmy a videoklipy) kedykoľvek chcete. Ak chcete používať režim PMP, musíte previesť multimediálny súbor pomocou programu Samsung Converter. V režime PREZERAČ TEXTU môžete počas počúvania hudby vo formáte MP3 čítať texty.
- Ak je súbor alebo názov súboru dlhší ako 120 znakov (vrátane jednobytových/dvojbýchových jazykov ako sú kórejčina, čínština atď.), súbor alebo názov súboru sa v zozname skládab nezobrazí.

Preberanie súborov

Ak chcete používať funkcie MP3, PMP a PREZERAČ TEXTU, súbor vo formáte MP3, PMP (multimediálne súbory) a textové súbory musia byť uložené v internej pamäti alebo na pamäťovej karte vložennej do fotoaparátu.

1. Uložte požadované súbory v počítači.
2. Pripojte fotoaparát k počítaču pomocou kábla rozhrania USB a zapnite fotoaparát.
3. Otvorte program Prieskumník systému Windows a vyhľadajte vymeniteľný disk:
4. Na vymeniteľnom disku vytvorte priečinok.

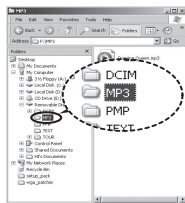

MP3 režim : [MP3]

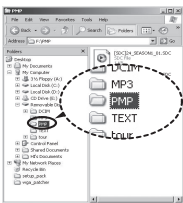

PMP režim : [PMP]

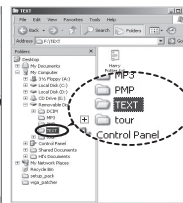

Režim PREZERAČ
TEXTU : [TEXT]



5. Vyberte súbory, ktoré chcete uložiť, a skopírujte ich do požadovaného priečinka.

- Dbajte na to, aby ste nekopírovali súbory MP3 a multimediálne súbory nelegálne. Ide o porušenie rôznych zákonov na ochranu autorských práv.
- Bez povolenia spoločnosti Samsung nie je dovolené kopírovať, upravovať ani rozširovať žiadny súbor MP3 a PMP (ani ich časti) nachádzajúcich sa v internej pamäti.
- Fotoaparát dokáže prehrávať len súbory MP3 v režime MP3 a súbory SDC (upravené video XviD MPEG4 za zvuk MPEG Layer2) v režime PMP.
- Ak súbor nie je možné vo fotoaparáte prehrať, prevedte ho do podporovaného formátu pomocou programu Samsung Converter
- Do priečinka možno uložiť najviac 200 súborov a 100 podpriečinkov. Celkovo možno mať uložených najviac 200 súborov a podpriečinkov naraz.
- Nové priečinky možno vytvoriť v priečinkoch MP3, PMP a TEXT. V opačnom prípade sa všetky súbory v iných priečinkoch, ktoré vytvoríte, nedajú prehrať.

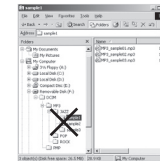
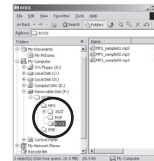

Režim MULTIMÉDIA

Vložte pamäťovú kartu, na ktorej sú uložené súbory MP3, PMP a TEXT. Pretože fotoaparát má internú pamäť s veľkosťou 190 MB, môžete súbory uložiť aj do internej pamäte.

1. Vyberte požadovaný režim multimédií.
2. Ponuka sa zobrazí tak, ako je znázornené na obrázku.

[Resume] (Pokračovať): zapamätá si poslednú zastavenú snímku.

Režim MP3: prehráva sa od začiatku súboru.

Režim PMP: prehráva sa od poslednej zastavenej snímky.

Režim PREZERACĎ TEXTU: prehráva sa od poslednej zastavenej snímky.

[Open] (Otvoriť): Zobrazí sa ponuka prehľadávania, ktorou je možné vybrať požadovaný súbor.

3. Vyberte požadovaný súbor a stlačte tlačidlo OK. Súbor sa potom prehrá.

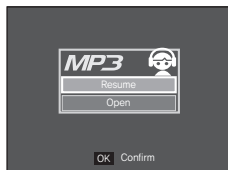
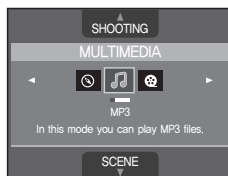

<Režim MP3>

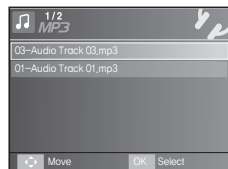

<Režim PMP>

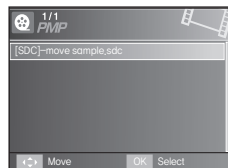

<Režim PREZERACĎ TEXTU>

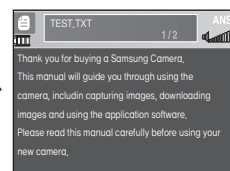

Režim MULTIMÉDIA

Na displeji LCD sa zobrazujú informácie o súbore MP3, multimediálnom a textovom súbore.

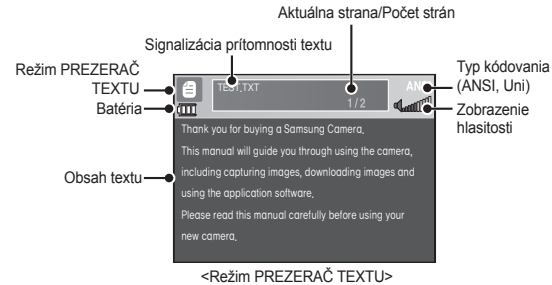
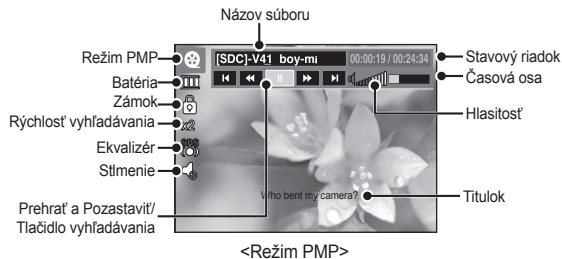
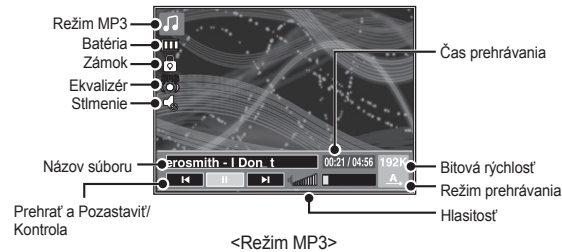

- × Typ kódovania : Typ ANSI (American National Standards Institute), Typ Uni (Unicode)
 - Keď je zobrazené kódovanie ANSI: Musíte kvôli zobrazeniu textu nastaviť ponuku Language v režime PREZERAČ TEXTU. Nastavte ponuku Language rovnako, aký je jazyk operačného systému, v ktorom bol text vytvorený.
 - Keď je zobrazené kódovanie UNI: Textový súbor bude zobrazený s ľubovoľnou ponukou jazyka.
- × Ak je textový súbor väčší ako 10 MB, jeho zobrazenie môže trvať dlhšie alebo nemusí byť vôbec možné. V takomto prípade textový súbor rozdeľte.

Preberanie obrázkov

■ Systémové požiadavky

Pre Windows	Pre Macintosh
PC s procesorom lepším ako Pentium 450 MHz (odporúča sa Pentium 800 MHz) * Samsung Converter Počítač s procesorom lepším ako Pentium 500 MHz (odporúča sa Pentium IV)	Power Mac G3 alebo novší, prípadne procesor Intel
Windows 98SE/2000/ME/XP/Vista * Samsung Converter Odporúča sa systém Windows 2000 alebo novší	Mac OS 10,1 až 10,4
Minimálne 128MB RAM (odporúčame sa viac ako 512 MB)	Minimálne 256 MB RAM 110 MB voľného miesta na pevnom disku
Port USB	Port USB
Jednotka CD-ROM	Jednotka CD-ROM
kompatibilný monitor s farebnou hĺbkou 16 bitov, 1024 x 768 bodov (odporúča sa obrazovka s farebnou hĺbkou 24 bitov) Microsoft DirectX 9.0 alebo novší	MPlayer (pre filmový klip)

■ Režim pripojenia k PC

1. Nainštalujte dodávaný softvér.

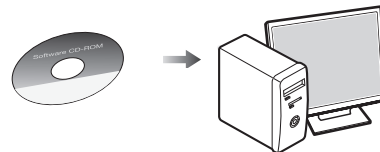

2. Prevezmite snímky.

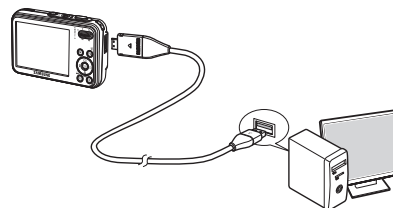

- Prepojte fotoaparát a počítač dodávaným káblom USB, prevezmite a uložte snímku do počítača.

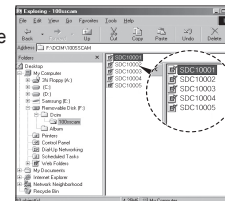

Technické údaje

Obrazový snímač	– Typ: 1/2,5" CCD – Efektívne pixely : Približne 8,2 megapixelov – Pixely celkom : Približne 8,3 megapixelov			
Objektív	– Ohnisková vzdialenosť : objektív Samsung f = 6,3 až 18,9 mm (ekvivalent 35 mm film: 38 až 114 mm) – Svetelnosť objektívu: F3,5 (širokouhlé) až F4,5 (tele) – Digitálne priblíženie: Režim fotografie: 1,0X až 5,0X Režim prehrávania: 1,0x až 10,2x (závisí od veľkosti snímky)			
Displej LCD	– 2,7-palcový farebný TFT LCD (230 000 pixelov)			
Zaoostrovanie	– Typ: Automatické zaoostrovanie TTL (viacbodové, rozpoznávanie tváre), manuálne zaoostrovanie – Rámček			
	Normálne	Makro	Super Makro	Auto makro
Širokouhlý obj	80cm až nekonečno	5cm až 80cm	1cm až 5cm	5cm až nekonečno
Teleobjektív	nekonečno	40cm až 80cm	-	40cm až nekonečno
Uzavierka	– Rýchlosť 1 až 1/2,000 s. (režim Noc: 16 až 1/2,000 s.)			
Expozícia	– Riadenie : Program AE – Meranie expozície: Multisegmentové, bodové, stredovo vyvážené, rozpoznávanie tváre – Kompenzácia: ±2 EV (Krok 1/3 EV) – ISO : Auto, 80, 100, 200, 400, 800, 1600, 3200(3M)			

Blesk	– Režimy : Automaticky, automaticky s redukciou efektu červených očí, dopĺňujúci blesk, pomalá synchronizácia, blesk vypnutý, oprava efektu červených očí – Rozsah: Široký – 3,3 m, Tele: 2,4 m (ISO Auto) – Čas nabíjania: Približne menej ako 4 sekúnd (nová batéria)
Ostrosť	– mäkká+, mäkká, normálna, intenzívna, intenzívna+
Vyváženie bielej	– Automaticky, denné svetlo, zamračené, žiarivka H, žiarivka L, žiarovka, vlastné
Nahrávanie hlasu	– Nahrávanie hlasu (max. 10 hod.) – Hlasové poznámky vo fotografiách (max. 10 sekúnd)
Dátumová pečiatka	– Dátum, dátum a čas, vypnuté (používateľ si môže vybrať)
Snímkanie	– Fotografia <ul style="list-style-type: none"> • Režimy: Auto (Automaticky), Program, DIS, Fun (Zábava), Photo Help Guide (Návod na fotografovanie), Movie (Film), Multimedia (Multimédia): MP3, PMP, TextViewer (Zobrazovač textu) × Scéna: Noc, portrét, deti, krajina, text, detail, západ slnka, svitanie, protisvetlo, ohňostroje, pláž a sneh, kaviareň, jedlo, autopoportrét (celkom 14 režimov)(Scene : Night, Portrait, Children, Landscape, Text,Close-up, Sunset, Dawn, Backlight, Fireworks,Beach & Snow, Cafe, Food, Self Shot (Total 14modes)) • Režim snímkania: jednotlivito, súvislé,AEB (3 snímky v krokoch po 0,3 EV), Nasnímanie Pohybu • Samospúšť: 2 s., 10 s., dvojitá (10 s., 2 s.), časovač pohybu

Technické údaje

- Filmový klip
 - So zvukom alebo bez zvuku (používateľ si môže vybrať, čas nahrávania: závisí od kapacity pamäte, max. 2 hod.)
 - Veľkosť: 800 x 592, 640 x 480, 320 x 240
 - Optický zoom so záznamom zvuku
 - Snímková frekvencia: 30 snímok/s, 20 snímok /s, 15 snímok /s (20 snímok /s pre 800x592)
 - Optická transfokácia: až do 3,0x
 - Úprava filmu (Zapnuté): pauza počas nahrávania filmu, zachytenie snímky, orezanie podľa času

Pamäť

- Médium
 - Interná pamäť: 256 MB (používateľská pamäť: 190 MB)
 - Externá pamäť (voliteľné)
MMC Plus (zaručené najviac 2 GB)
SD/SDHC Card (zaručené najviac 4 GB)
 - * Kapacita internej pamäte sa môže bez predchádzajúceho oznámenia zmeniť.
- Formát súboru
 - Fotografie: JPEG (DCF), EXIF 2.2, DPOF 1.1, PictBridge 1.0
 - Filmový klip: AVI (MPEG-4)
 - Audio : WAV

- Veľkosť snímky a kapacita (Veľkosť 256 MB MMC karta)

	8M	7M	6M	5M	3M	1M
	3264 x 2448	3264 x 2176	3264 x 1836	2592 x 1944	2048 x 1536	1024 x 768
Super fine(Velmi jemná)	53	60	71	86	134	434
Fine(Jemná)	94	107	133	161	226	520
Normal(Normálne)	135	171	202	220	306	600

* These figures are measured under Samsung standard conditions and may vary depending on shooting conditions and camera settings.

Špeciálne tlačidlo „E“

- Efekt nahrávania:
 - Photo Style Selector (Výber štýlu fotografie):
 - Normal (Normálne), Vivid (Intenzívne), Soft (Makké), Forest (Les), Retro (Retro štýl), Cool, Calm (Pokoj), Classic (Klasika)
 - Color (Farba): Normal (Normálne), B&W (Čiernobiele), Sepia (Sépia), Red (Červené), Blue (Modré), Green (Zelené), Negative (Negatív), Custom Color (Vlastné farby)
 - Image Adjust(Úprava obrazu.): Saturation (Sýtosť), Contrast (Kontrast)
 - Fun (Zábava): Cartoon (Kreslené obrázky), Photo Frame (Foto rámeček), High Light (Presvetlené), Composite (Kompozitné), Color Mask (Farebná maska)
- Efekt prehrávania:
 - Úprava snímky: Resize (Zmeniť veľkosť), Rotate (Otočiť)
 - Color (Farba): Normal (Normálne), B&W (Čiernobiele), Sepia (Sépia), Red (Červené), Blue (Modré), Green (Zelené), Negative (Negatív), Custom Color (Vlastné farby)
 - Image Adjust (Úprava obrazu):
 - ACB, Red Eye Fix (Oprava efektu červených očí), Brightness (Jas), Contrast (Kontrast), Saturation (Sýtosť), Add Noise (Pridanie šumu)
 - Fun (Zábava): Cartoon (Kreslené obrázky), Photo Frame (Foto rámeček), High Light (Presvetlené), Composite (Kompozitné), Sticker (Nálepka), Color Filter (Farebný filter), Color Mask (Farebná maska)

Prehrávanie fotografií

- Jedna snímka, miniatúry, prezentácia

Technické údaje

Multifunkcie	<ul style="list-style-type: none">– MP3, PMP, Turistický sprievodca, Prezerač textu, Prenosná pamäť, Diktafón
Rozhranie	<ul style="list-style-type: none">– Konektor digitálneho výstupu: Vysokorychlostný USB 2,0– Audio : Mono– Video výstup : NTSC, PAL (vyberá používateľ)– Externé napájanie: 4,2 V, 20-kolíkový konektor
Zdroj napájania	<ul style="list-style-type: none">– Nabijateľná batéria: SLB-0937, 3,7 V (900mAh)– Adaptér: SAC-47 (jednosm. 4,2 V; 400mA)※ Pribalená batéria sa môže líšiť v závislosti od regiónu, kde ste výrobok zakúpili.
Rozmery (Š x V x H)	<ul style="list-style-type: none">– 90,7 X 58 X 19,9mm (bez výstupkov)
Hmotnosť	<ul style="list-style-type: none">– 116 g (bez batérií a karty)
Prevádzková teplota	<ul style="list-style-type: none">– 0 až 40°C
Prevádzková vlhkosť	<ul style="list-style-type: none">– 5 až 85%
Software	<ul style="list-style-type: none">– Aplikácia: Samsung Master, Samsung Converter, Adobe Reader

※ Technické údaje pre MP3

Zvuk	<ul style="list-style-type: none">– Frekvenčný rozsah: 20 Hz až 20 KHz– Konektor slúchadiel: 20-kolíkový (typ stereo)– Výstupný výkon: ľavé 40 mW + pravé 40 mW (16Ω)– Odstup signál/šum: 88 dB pri frekvencii 20 kHz LPF
------	--

Súbor	<ul style="list-style-type: none">– Formát súboru: MP3 (MPEG-1/2/2,5 Layer 3)– Bitová rýchlosť: 48 až 320 kb/s (vrátane premenlivého dátového toku VBR)
Zvukové efekty	<ul style="list-style-type: none">– SRS, Normal, Classic, Dance, Jazz, Live, Rock
Režim prehrávania	<ul style="list-style-type: none">– Všetko, opakovať raz, opakovať všetko, náhodne, opakovať náhodne– Preskočenie pri prehrávaní, automatické preskočenie– Zapnutie/vypnutie prezentácie (používateľom vybrané)– MP3 a fotografovanie (fotografovanie iba v režime Auto, 3 MP)– Funkcia automatického znovunačítania (pamätá si naposledy prehrávaný súbor a snímku)– Vzhľad pozadia pri prehrávaní MP3 pomocou vlastných snímok

※ Parametre PMP

Dekodér PMP	<ul style="list-style-type: none">– Film: Upravený Xvid MPEG4 (Iné videosúbory musia použiť softvér Samsung Converter)– Audio: MPEG Layer 2 (Samsung Convert S/W)
Režim prehrávania	<ul style="list-style-type: none">– Rýchle prevíjanie dopredu/dozadu (max. 32x)– Vyhľadávanie v prehrávaní, preskakovanie v prehrávaní (Normálne, 30 s, 1 min., 3 min., 5 min., 10 min.)– Automatické preskočenie po prehraní súboru– Funkcia automatického znovunačítania (pamätá si naposledy prehrávaný snímku)– Podpora celej obrazovky v konverznom softvéri
Titulky	<ul style="list-style-type: none">– Podpora súborov SMI (pomocou softvéru Samsung Converter)

Technické údaje

× Parametre textu

Súbor	– Názov prípony TXT, až do 99999 strán
Formát súboru	– Windows : ANSI (Windows 98 alebo novší), Unicode/Unicode (Big- Endian)/UTF-8 (Windows 2000/XP) – Mac : ANSI, Unicode (UTF-16)

Funkcia	– Automatické posúvanie (0,8 s. až 2,3 s.) – Preskočenie o 1 stranu/10 strán – Funkcia automatického znovunačítania (pamätá si poslednú stranu) – Podpora prehrávania MP3 na pozadí počas zobrazenia textového súboru
---------	--

Jazyk	– Angličtina, Kórejščina, Francúzština, Nemčina, Španielčina, Taliančina, Čínština, Tchajwanský, Japončina, Ruština, Portugalčina, Holandčina, Dánčina, Švédčina, Fínčina, Bahasa, Poľština, Maďarčina, Čeština, Turečtina. * Podporované jazyky sa môžu bez predchádzajúceho oznámenia zmeniť.
-------	--

Správna likvidácia batérií v tomto výrobku



(Aplikovateľné v krajinách Európskej únie a v ostatných európskych krajinách, v ktorých existujú systémy separovaného zberu batérií.)

Toto označenie na batérii, príručke alebo balení hovorí, že batérie v tomto výrobku by sa po skončení ich životnosti nemali likvidovať spolu s ostatným domovým odpadom. V prípade takéhoto označenia chemické symboly Hg, Cd alebo Pb znamenajú, že batéria obsahuje ortuť, kadmium alebo olovo v množstve presahujúcom referenčné hodnoty smernice 2006/66/ES. Pri nevhodnej likvidácii batérií môžu tieto látky poškodiť zdravie alebo životné prostredie.

Za účelom ochrany prírodných zdrojov a podpory opätovného použitia materiálu batérie likvidujte oddelene od iných typov odpadov a recyklujte ich prostredníctvom miestneho systému bezplatného zberu batérií.

Nabíjateľnú batériu v tomto výrobku nie je možné vymeniť užívateľom. Ohľadom informácií týkajúcich sa výmeny batérie, prosím, kontaktujte poskytovateľa služby.

- × Technické údaje sa môžu bez predchádzajúceho oznámenia zmeniť.
- × Všetky ochranné známky sú vlastníctvom príslušných majiteľov.

A fényképezőgép bemutatása

- A Microsoft, a Windows és a Windows logó a Microsoft Corporation, Inc. bejegyzett védjegye az Egyesült Államokban és/vagy más országokban.
 - Minden más, a jelen kézikönyvben megemlített márkanév és terméknev és illető tulajdonosok bejegyzett névjegye.
 - A kézikönyv tartalma és ábrái előzetes bejelentés nélkül változhatnak a fényképezőgép funkcióinak bővítése esetén.
 - További információért olvassa el a szoftver CD-n levő felhasználói kézikönyvet.
 - A felhasználói kézikönyv PDF dokumentumai megtalálhatók a kamerához mellékelt szoftver CD-ROM-ban. Keresse a PDF fájlokat a Windows Explorerrel. Mielőtt megnyitja a PDF fájlokat installálja az Adobe Reader-t, amely megtalálható a szoftver CD-ROM-on.
- ×  az SRS Labs, Inc. védjegye.
A WOW HD technológia az SRS Labs, Inc. licensze alá tartozik.

Tartalomjegyzék

A fényképezőgép bemutatása	1
Az összetevők azonosítása / A kamera összetevői	4
Elem élettciklusa és fényképek száma (Rögzítési idő)	5
A fényképezőgép első használata	6
Az LCD kijelző ikonjai	7
Tárcsázási mód	8
Fénykép készítése	9
Képek lejátszása, törlése, és védelme	10
MULTIMÉDIA mód	11
Képek letöltése	14
Műszaki adatok	15

A termék elOEOEírászeri végkezelése



A termék elOEOEírászeri végkezelése (Elhasznált elektromos és elektronikus felszerelés)

(Az Európai Unióban és más, külön hulladékbegyűjtőE rendszereket mikódttetOE európai országokban érvényes)

A terméken vagy annak dokumentációjában ez a jelzés azt jelenti, hogy a terméket élettciklusa végén tilos más háztartási hulladékkal együtt eldobni. Annak érdekében, hogy elkerülje, hogy a nem ellenOEErzött körülmények között kidobott hulladék ártson a környezetnek és az egészségnek, kérjük, a terméket válassza el a többi hulladéktól és felelOEEsségtudatosan tegye lehetőEvé az anyagok minél nagyobb mértéki újrahasznosítását. A háztartási felhasználók vagy vegyék fel kapcsolatot azzal az üzlettel, amelyben a terméket vásárolták, vagy a helyi önkormányzattal, ahol részletes tájékoztatást kapnak arról, hogy milyen módon járulhatnak hozzá a környezetvédelmi szempontból biztonságos újrahasznosításhoz. A kereskedelmi felhasználók lépjenek kapcsolatba a szállítóval és ellenOEErizzék a vásárlási szerOEEdésben rögzített feltételeket. Ezt a terméket nem szabad más kereskedelmi hulladékkal együtt kidobni.



A Samsung Techwin kíméli a környezetet a termék gyártásának minden egyes fázisában, hozzájárulva a környezet megóvásához, és számos olyan intézkedést hoz, mellyel ügyfeleinek egyre környezetvédebb termékeket kínál. Az Eco jelzés a Samsung Techwin azon törekvését jelképezi, mely környezetvéde termék gyártására összpontosít, és egyben azt is jelzi, hogy ez a termék megfelel az EU RoHS irányelvének.

A fényképezőgép bemutatása

VESZÉLY

A VESZÉLY közvetlenül veszélyes helyzetet jelöl, amely megfelelő óvintézkedések hiányában komoly vagy halálos sérüléseket okozhat.



Ne próbálja módosítani a fényképezőgépet. Ellenkező esetben tüzet, személyi sérülést, áramütést vagy a fényképezőgép vagy saját személye súlyos sérülését okozhatja. A belső megvizsgálást, karbantartást és javítási munkálatokat csak forgalmazójának vagy a Samsung Fényképezőgép-szerviznek engedje meg.



Ha a fényképezőgép belsejébe folyadék vagy idegen tárgy kerül, ne használja fényképezőgépét. Kapcsolja ki a fényképezőgépet, majd csatolja le a tápforrásról. Lépjen kapcsolatba a Samsung Kamerateleszerviz központtal. Ilyen esetben ne használja a készüléket, mert tüzet vagy áramütést okozhat.



Ne használja a terméket gyúlékony vagy robbanó gázok közelében, mivel így fokozza a robbanásveszélyt.



Ne juttasson a fényképezőgép belsejébe fémből készült vagy gyúlékony idegen anyagokat annak nyílásain, pl. memóriakártya foglalatán vagy elemrekeszén keresztül. Ez tűzhöz vagy áramütéshez vezethet.



Ne működtesse a fényképezőgépet nedves kézzel. Fennáll az áramütés veszélye.

HU-2

FIGYELMEZTÉS

A FIGYELMEZTETÉS potenciális veszélyt jelez, amely megfelelő óvintézkedések hiányában komoly vagy halálos sérüléseket okozhat.



Ne használja a vakut emberek vagy állatok közvetlen közelében. Ha a vaku túlságosan közel kerül az emberek vagy állatok szeméhez, károsíthatja azok látását.



Biztonsági okokból a terméket és tartozékait tartsa távol a gyermekektől és állatoktól, elkerülve olyan baleseteket, mint:

- Az akkumulátor vagy a fényképezőgép kis méretű összetevőinek lenyelése. Ha mégis bekövetkezik a baleset, azonnal forduljon orvoshoz.
- A fényképezőgép mozgó részei sérüléseket okozhatnak.



Hosszadalmas használat esetén az elem és a fényképezőgép felforrósodhat, ami annak meghibásodásához vezethet. Amennyiben a fényképezőgép túlmelegedik, kapcsolja ki és hagyja néhány perccig lehűlni.



Ne hagyja a fényképezőgépet olyan helyeken, ahol rendkívül magas hőmérséklet hatásának teszi ki, ilyenek a szigetelt jármű, napsugarak közvetlen hatása vagy más, jelentős hőmérsékletingadozású helyek. Amennyiben a fényképezőgép szélcsúszásos hőmérséklet hatásának teszi ki, árthat belső összetevőinek, és tüzet is okozhat.



A fényképezőgép használata közben ne takarja le azt és a töltőt. Ellenkező esetben túlmelegedhet, aminek következtében a fényképezőgép burkolata deformálódhat vagy tűz keletkezhet. A fényképezőgépet és tartozékait mindig jól szellőző helyen használja.



A fényképezőgép bemutatása

VIGYÁZAT

A VIGYÁZAT potenciális veszélyt jelez, amely megfelelő óvintézkedések hiányában könnyű vagy mérsékelt sérüléseket okozhat.



Ha a fényképezőgépet hosszú ideig nem fogja használni, vegye ki az elemet.

Ellenkező esetben az akkumulátorból kiszivároghat a korrozív elektrolit, ami maradandóan károsíthatja a fényképezőgép összetevőit.



A szivárgó, túlmelegedő vagy hibás akkumulátor tüzet vagy sérüléseket okozhat.

- A fényképezőgépnek megfelelő műszaki jellemzőkkel rendelkező akkumulátort használjon.
- Ne zárja rövidre, ne hevítse fel és ne dobja tűzbe az akkumulátort.
- Ne helyezze be az akkumulátort fordítva.



Új memóriakártya vásárlása előtt formázza azt, ha olyan adatokat tartalmaz, amelyeket a kamera nem tud felismerni vagy más kamerával rögzített képeket tartalmaz.



Ne csatlakoztassa be a vakut, ha kezével vagy tárgyakkal érintkezik. Ne érintse meg a vakut annak folyamatos használata közben. Ellenkező esetben égési sebeket okozhat.



A hitelkártyák elveszíthetik mágnességüket, ha a fényképezőgép közelébe kerülnek. Ne hagyjon mágnesescsikos kártyát a fényképezőgép közelében.



Ne mozgassa el a fényképezőgépet, ha bekapcsolt állapotban van és a váltóáramú adaptert használja. Használat után, mielőtt kihúzná a kábelt a fali aljzatból, mindig kapcsolja ki a fényképezőgépet. Ezután, a fényképezőgép elmozgatása előtt győződjön meg arról, hogy a fényképezőgépet egyéb készülékekhez csatlakozó csatlakozókábeleket lecsatolta. Ellenkező esetben megsértheti a kábeleket és tüzet vagy áramütést okozhat.



Ügyeljen arra, hogy ne érintse meg a lensét vagy a lencsefedelelet, ellenkező esetben a fénykép homályos lehet vagy a fényképezőgép meghibásodhat.



Kerülje a lencse vagy a vaku eltakarását kép készítése közben.



Mielőtt bármilyen kábelt vagy váltóáramú adaptert csatlakoztatna, olvassa el az utasításokat, és ne erőltesse a csatlakoztatást. Ellenkező esetben a kábel vagy a fényképezőgép megsérülhet.

Nagyon valószínű, hogy a számítógép rosszul fog működni, ha a 20 pin csatlakozót a számítógép USB portjához csatlakoztatja. Soha ne csatlakoztasson 20 pin csatlakozót a számítógép USB portjához.



Ne helyezze be fordítva a memóriakártyát.



Fontos esemény vagy utazás előtt ellenőrizze a fényképezőgép állapotát. A Samsung cég nem vállal felelősséget a kamera meghibásodásáért.

Az összetevők azonosítása / A kamera összetevői

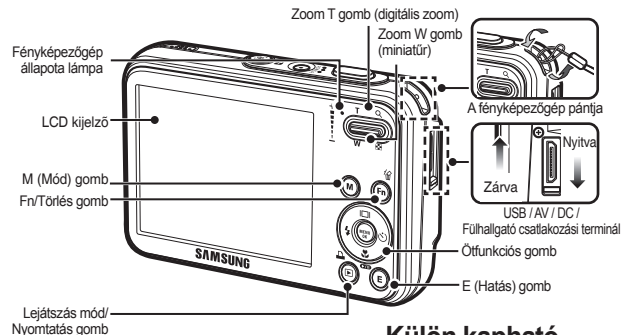
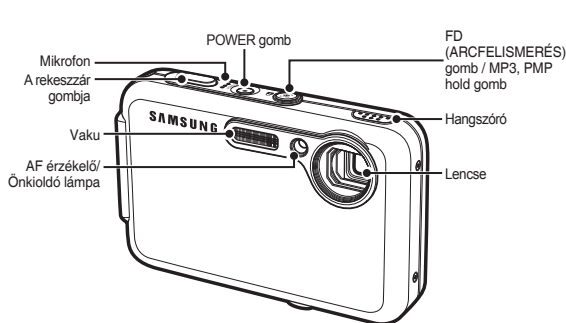

A csomag tartalma

A termék használata előtt ellenőrizze, hogy a csomag tartalma megfelelő-e. A csomag tartalma az eladási területtől függően változhat. Opcionális berendezés vásárlásához forduljon a legközelebbi Samsung forgalmazóhoz vagy Samsung szervizközpontoz.



Kamera



Felhasználói kézikönyv, Jótállási jegy



A fényképezőgép pántja



AV kábel



Akkumulátor (SLB-0937)



Váltóáramú adapter (SAC-47)/USB kábel (SUC-C3)



Szoftver CD



Fülhallgatók



SD/SDHC memóriakártya/MMC



Fényképezőgép-tok

Külön kapható

Elem életciklusa és fényképek száma (Rögzítési idő)

- Képek száma és az akkumulátor élettartama: SLB-0937

		Akkumulátor élettartama/ Képek száma	Feltételek
Állókép		Kb. 120 perc Kb. 240 felvétel	Teljesen feltöltött elem, auto mód, 8M képméret, Finom képminőség, fényképezések közötti intervallum: 30 mp. Minden fénykép készítés előtt a zoom értékét átváltja Szélesről Tele állásra, illetve fordítva. A vakut minden második fényképhez használja. A fényképezőgép 5 percgig tartó folyamatos használata, majd kikapcsolása egy percgig.
Mozi		Kb. 120 perc	Teljesen feltöltött akkumulátor, 640 x 480 képméret, 30 kép/s képsebesség
Multimédia	MP3	Kb. 300 perc	Teljesen feltöltött akkumulátor használatával, LCD kikapcsolva.
	PMP	Kb. 220 perc	Teljesen feltöltött akkumulátor használatával

- * Ezeket az adatokat a Samsung normál körülmények között mérte, és a fényképezési feltételektől és a fényképezőgép beállításaitól függneg.

- 256 MB-os MMC memóriakártya használata esetén a képtárolási kapacitás az alábbiak szerint alakul. Ezek a számok hozzávetőlegesek, mivel a képtárolási kapacitás olyan tényezőktől függ, mint az alany és a memóriakártya típusa.

Rögzített képméret	EXTRAFINOM	FINOM	NORMÁL	30 FPS	20 FPS	15 FPS
Állókép	8M	53	94	135	–	–
	7M	60	107	171	–	–
	6M	71	133	202	–	–
	5M	86	161	220	–	–
	3M	134	226	306	–	–
*Videóklip	1M	434	520	600	–	–
	800	–	–	–	–	kb. 8'31"
	640	–	–	–	kb. 8'58"	–
	320	–	–	–	kb. 28'56"	–
					–	kb. 53'31"

- * A felvételi időt módosíthatja a zoom használata. Mozi rögzítése közben a zoom gomb nem működik.

A fényképezőgép első használata

- A fényképezőgép első használata előtt teljesen tölts fel az akkumulátort.
- A fényképezőgép első bekapcsolásakor az LCD kijelzőn egy menü jelenik meg, melynek segítségével beállíthatja a dátumot/órát, a nyelvet és az elem típusát. Beállítás után ez a menü nem jelenik meg. A fényképezőgép használata előtt állítsa be a dátumot/órát, a nyelvet és az elemtípust.

■ A nyelv beállítása

1. Válassza ki a [Language] menüpontot a **Fel/Le** gomb segítségével, majd nyomja meg a **Jobbra** gombot.
2. Válassza ki kívánt almenüt a **Fel/Le** gomb segítségével, majd nyomja meg az **OK** gombot.

- 22 nyelv közül lehet választani.

Ezek a következők:

magyar, angol, koreai, francia, német, spanyol, olasz, egyszerűsített kínai, hagyományos kínai, japán, orosz, portugál, holland, dán, svéd, finn, thaiföldi, bahasa (malaysiai/indonéz), arab, cseh, lengyel és török.



■ A dátum, óra és dátumtípus beállítása

1. Válassza ki a [Date&Time] menüpontot a **Fel/Le** gomb segítségével, majd nyomja meg a **Jobbra** gombot.
2. Válassza ki kívánt almenüt a **Fel/Le/ Balra/Jobbra** gomb segítségével, majd nyomja meg az **OK** gombot.

Jobbra gomb: Kiválasztja a világidő/ év/hónap/nap/óra/ dátum típusát.

Balra gomb: A kurzort a [Date&Time] főmenübe mozgatja, ha a kurzor a dátum és óra beállításának első menüpontján áll. Minden más esetben a kurzor a jelenlegi helyzetétől balra mozog.

Fel/Le gomb: Az egyes beállítások módosítására használható.

- * További információért a világ óra beállításáról kérem, nézze meg a szoftver CD-hez mellékelt leírást.

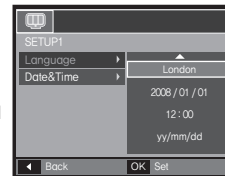





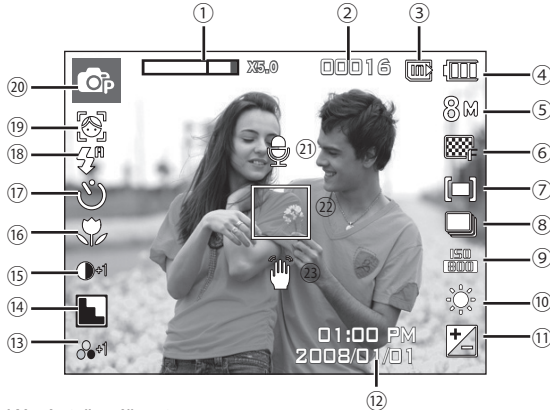



















































































Az LCD kijelző ikonjai

Az LCD kijelző a fényképezési funkciókról és a kiválasztott elemekről szolgáltat információt. További információért lásd a szoftver CD-n található felhasználói kézikönyvet.



<Kép és teljes állapot>

Sz.	Leírás	Ikonok
1	Optikai/Digitális zoom sáv/ Digitális zoom mértéke	 x 5.0
2	Készíthető felvételek száma /Maradék idő	00016/00:00:00
3	Memóriakártya ikon/ Belső memória ikon	 / 
4	Elem	  

Sz.	Leírás	Ikonok
5	Képméret	8M   5M  3M  1M
6	Képminőség/Képváltási gyakoriság	   
7	Fénymérés	[] [] []
8	Fényképezési mód	  
9	ISO	    
10	Fehéregyensúly	    
11	Megvilágítás-kiegényítés /Hosszú záradó	 / LT
12	Dátum/idő	2008/01/01 01:00 PM
13	SZÍNTÉLTÉTTESÉG	 2  1  1  2
14	Képesség/Mikrofon ki	    
15	Kontraszt	 2  1  1  2
16	Makró	  
17	Önkiloldó	   
18	Vaku	    
19	ARCFELISMERÉS · ÖNARCKÉP/KÉPSTÍLUS KIVÁLASZTÓ/SZÍN	                 
20	Felvétel mód	           
21	Hangmemo	
22	Automatikus fókus kerete	
23	Kameraremegés figyelmeztetés	

Tárcsázási mód

- A kívánt üzemmódot a fényképezőgép hátoldalán található M (mód) gomb segítségével választhatja ki.



AUTOMATA

Válassza ki ezt a módot annak érdekében, hogy minimális felhasználói beavatkozással gyorsan és könnyedén fényképezzen.

Ebben a módban az alapmenüket választhatja ki.

Egy bővített menü kiválasztásához a másik kameramódba kapcsoljon át.



PROGRAM

Az automatikus mód kiválasztása esetén a fényképezőgép optimális beállításokkal fog működni. A funkciók kézzel is beállíthatók, kivéve a rekesz értékét és a rekeszár sebességét.



DIS

Ez a mód lecsökkenti a fényképezőgép remegési hatását és elősegíti jól exponált kép készítését gyengén világított körülmények között.

SCENE



Ezzel a menüvel könnyedén optimálisra állíthatja a fényképezőgépet, a körülményeknek megfelelően.



MOZI

Videóklip készítésére



FUN

Ebben a módban könnyen és egyszerűen fényképezhet különböző hatásokkal.



FOTÓ SÚGÓ

Ez segít a felhasználónak a helyes fényképezési mód megismerésében, és megoldásokat tartalmaz a lehetséges problémákra. Ez segít a felhasználónak a legjobb fényképezési módszer gyakorlásában is.

MULTIMEDIA



Ennek a fényképezőgépnek beépített MP3, SZÖVEGNÉZEGETŐ & Portable Media Player programja van. Fényképezhet és MP3 fájlt hallgathat és videóklipet (film és videóklip) nézhet, amikor akar. Hallgathatja az MP3 zenét, miközben a szöveget olvassa az LCD monitoron, vagy fényképet készít.



ÚTIKALAUZ

Hasznos utazási információt kaphat az egész világról.

Fénykép készítése

■ Fénykép készítése

1. Kapcsolja be a fényképezőgépet, és válassza ki a fényképezőgép üzemmódot az **M(mód)** gomb használatával.

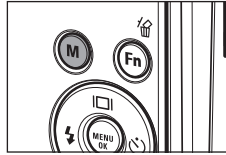

2. Az ábrán látható módon tartsa a kamerát.

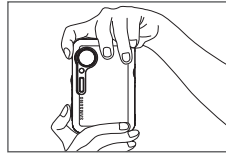
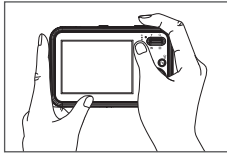

3. Állítsa a kamerát a lefilmezendő tárgyra.



4. Készítsen egy fényképet

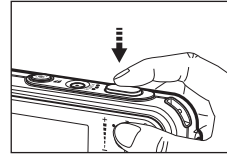

Félig lenyomva történik a fókuszálás és vaku állapotának ellenőrzése.

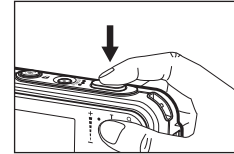

A teljes lenyomással a kép elkészül.

■ Videóklip rögzítése

Válassza ki a Színhely módot az **M (Mód)** gomb megnyomásával.

1. Állítsa a kamerát a lefilmezendő tárgyra.

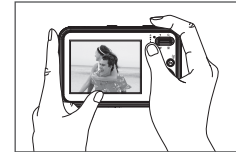

2. Indítsa el a felvételt.

Nyomja le a **Rekeszár** gombját, hogy a felvétel elinduljon, majd nyomja le ismét a **Rekeszár** gombját, hogy leállítsa a felvételt.

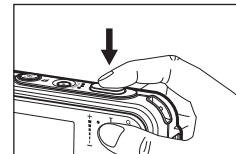

Képek lejátszása, törlése, és védelme

■ A képek megtekintése

A memóriában tárolt utolsó kép jelenik meg.

Nyomja le a **lejátszási mód** gombot (▶)

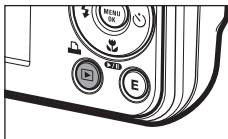

A **bal/jobb** gombokkal válassza ki azt a képet, amelyet meg szeretne tekinteni

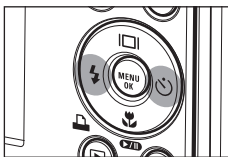

■ A Törlés gomb

Ezzel a memóriakártyán tárolt képeket törölhet.

1. Válassza ki a törlendő képet a **bal/jobb** gomb segítségével, majd nyomja meg a **törlés** (🗑️) gombot.



<Egy kép>



<Miniatűr kép>

2. A T gombbal jelölhet ki képeket a törléshez.

- **Bal/jobb** gomb: Képek kiválasztása
- **T** gomb: kijelölés törlésre
- **OK** gomb: kijelölés jóváhagyása

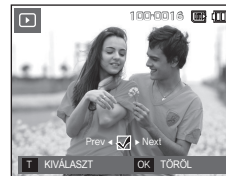

3. Válassza ki a kívánt almenü értéket a **Fel/Le** gomb segítségével, majd nyomja meg az **OK** gombot.

- Ha a [NEM] lehetőséget választotta: Törli a "Kép törlése" parancsot.
- Ha az [IGEN] lehetőséget választotta: törli a kiválasztott képeket.

■ Képek védelme

Ez bizonyos felvételek akaratlan törlés elleni levédésére használható.

[KIVÁLASZTÁS]: A kiválasztott képek védettek vagy sem.

[MINDEN KÉP]: Az összes tárolt kép védett vagy sem.



× Ha levéd egy képet, a védelem ikon megjelenik az LCD kijelzőn.

× [ZÁR] módban levő kép védett a [FORMÁZÁS] ellen.



MULTIMÉDIA mód

- Ennek a fényképezőgépnek beépített MP3, SZÖVEG NÉZEGETŐ és Portable Media Player programja van. Fényképezhet és MP3 fájlt hallgathat és videóklipeket (film és videoklipp) nézhet, amikor akar. A PMP mód használatához, át kell alakítani a multimédia fájlt a Samsung Converter programmal. A SZÖVEG NÉZEGETŐ módban láthatja a szöveget az LCD kijelzőn MP3 zene hallgatása közben.
- Ha a fájlnev vagy a mappa neve több, mint 120 (beleértve olyan 1 Byte/2 Byte nyelvet, mint koreai, kínai, stb.) karakter, a fájlnev vagy a mappa neve nem jelenik meg a lejátszási sorrendben.

Fájlok letöltése

Az MP3, PMP és a SZÖVEG NÉZEGETŐ funkciók használatához, az MP3, PMP(multimédia fájlok) és SZÖVEG fájlokat a fényképezőgép belső memóriájába vagy a memóriakártyára kell menteni.

1. Mentse a kívánt fájlokat a számítógépre.
2. Csatlakoztassa a fényképezőgépet a számítógéphez az USB kábel segítségével és kapcsolja be a fényképezőgépet.
3. Indítsa el a Windows INTÉZŐT (Explorer) és keresse meg a [Removable Disk] (Cserélhető lemez) meghajtót.
4. Nyisson új mappát a Removable Disk (Cserélhető lemez) meghajtón.

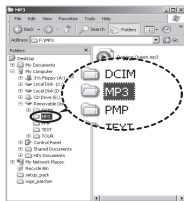

MP3 mód: [MP3]

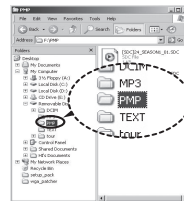

PMP mód: [PMP]

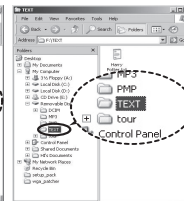

SZÖVEG NÉZEGETŐ mód:
[TEXT]



5. Válassza ki a menteni kívánt fájlokat és másolja át ezeket egy tetszőleges mappába.

- Ügyeljen az MP3 és multimédia fájlok törvénytelen másolására. Ez különböző szerzői jogi törvényeket sért.
- A Samsung engedélye nélkül nem másolhatja, változtathatja meg és/vagy hozhatja forgalomba a belső memóriában található MP3, PMP fájlt semmilyen részét vagy teljes egészét.
- Ez a fényképezőgép MP3 fájlokat csak MP3 módban és SDC fájlokat (megváltoztatott XviD MPEG4 videó/MPEG Layer2 audio típus) a PMP módban tudja lejátszani.
- Ha a fájlt nem tudja lejátszani a fényképezőgépen, alakítsa át egy támogatott fájl formátumba a Samsung Converter program segítségével.
- Egy mappában 200 fájlt és 100 almappát lehet elmenteni. Korlátozva van az elmentett fájlok és almappák száma, egyszerre összesen 200.
- Új mappákat lehet készíteni az MP3, PMP és TEXT mappákon belül. Más mappákba létrehozott fájlokat nem lehet visszajátszani.

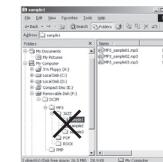
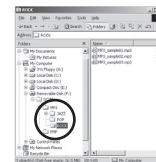

MULTIMÉDIA mód

Helyezze be a memóriakártyát, amely tartalmazza az MP3, PMP és SZÖVEG fájlokat. Mivel a fényképezőgép 190 MB belső memóriával rendelkezik, a fájlokat a belső memóriába is mentheti.

1. Válassza ki a kívánt multimédia módot.
2. A menü az ábrán látható módon jelenik meg.

[FOLYTAT]: megjegyzi a leállított képkocka pozícióját.

MP3 mód: a fájlt az elejétől játsza le.

PMP mód: az utoljára leállított képkockától játsza le.

SZÖVEG NÉZEGETŐ mód: az utoljára leállított képkockától játsza le.

[MEGNYIT]: A böngésző menü jelenik meg a kívánt fájl kiválasztásához.

3. Válassza ki a kívánt fájlt és nyomja meg az OK gombot. Ezután a fájlt lejátsza.

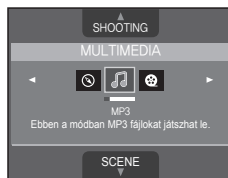

<MP3 mód>

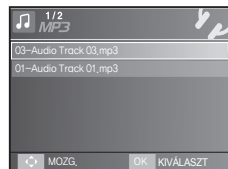

<PMP mód>

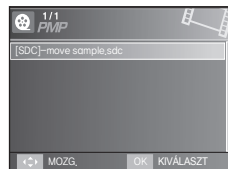

<SZÖVEG NÉZEGETŐ mód>

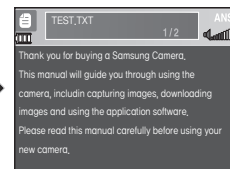

MULTIMÉDIA mód

Az LCD kijelző az MP3, multimédia és Szöveg fájlokról szolgáltat információt.

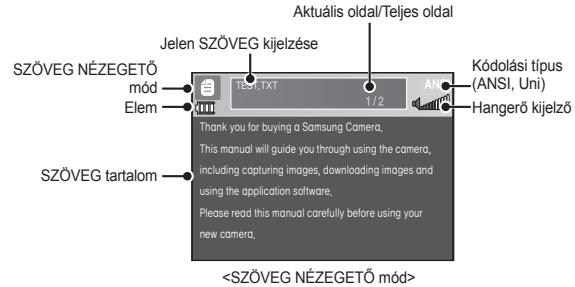
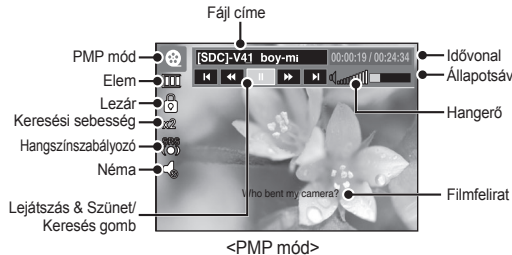
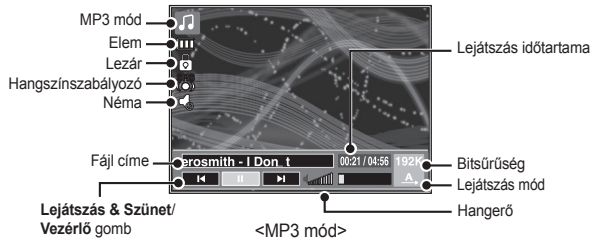

- × Kódolás típusa: ANSI (American National Standards Institute) típus, Uni (Unicode) típus
 - Ha az ANSI kódolási típust jeleníti meg:
A SZÖVEG NÉZEGETŐ menü Nyelv beállítását, úgy kell beállítani, hogy a szöveget meg tudja tekinteni. Állítsa be a Nyelv menüt, hogy az megegyezzen az Operációs rendszer nyelvével, amelyben a szöveget írták.
 - Ha az UNI kódolási típust jeleníti meg:
A szöveget bármely nyelv menüben megjeleníti.
- × Ha a szövegfájl mérete meghaladja a 10 MB-ot, hosszú időt vehet igénybe a szövegfájl megtekintése, de akár az is előfordulhat, hogy egyáltalán nem tudja azt megtekinteni. Ez esetben darabolja fel a fájlt.

Képek letöltése

■ Rendszerkövetelmények

Windows	Macintosh
A számítógép processzora jobb legyen, mint Pentium 450MHz (800 MHz-es Pentium ajánlott) * Samsung Converter 500 MHz-es Pentium -nál gyorsabb (Pentium IV) processzor ajánlott.	Power Mac G3 vagy későbbi kiadás, vagy Intel processzor
Windows 98SE/2000/ME/XP/Vista * Samsung Converter Windows 2000 vagy fejlettebb ajánlott	Mac OS 10.1 – 10.4
Minimum 128 MB RAM (Minimum 512 MB ajánlott)	Legalább 256MB RAM 110 MB szabad lemezterület
USB port	USB port
CD-ROM meghajtó	CD-ROM meghajtó
1024x768 pixel, 16 bites színmélységű képernyővel kompatibilis monitor (24 bites színmélységű képernyő javasolt) Microsoft DirectX 9.0 vagy újabb	MPlayer (videókliphez)

■ Számítógépcsatlakozás mód

1. Telepítse a kamerával szállított szoftvert.

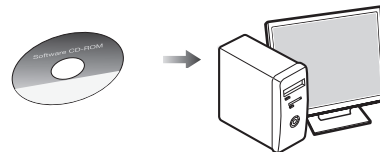

2. Töltse le a képeket.

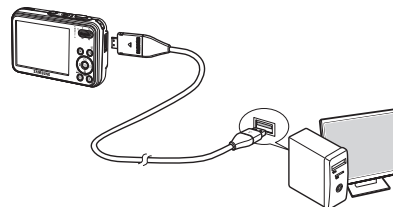

- Csatlakoztassa a kamerát egy számítógéphez a kamerához tartozó USB kábellel, majd töltsen le a képeket a számítógépre, hogy elmentse azokat.

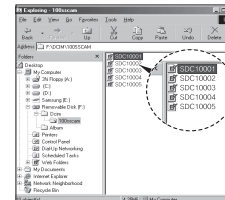

Műszaki adatok

- Képzékelő
- Típus: 1/2,5"-os CCD
 - Hasznos pixelszám: Kb. 8,2 megapixel
 - Teljes pixelszám: Kb. 8,3 megapixel

- Lencse
- Fókuszávolság: Samsung lencse $f = 6.3 - 18.9\text{mm}$ (35 mm-es filmmel egyenértékű: 38 - 114 mm)
 - F No.: F3.5(W) - F4.5(T)
 - Digitális zoom:
 - Állókép mód: 1.0X ~ 5.0X
 - Lejátszás mód: 1.0X - 10,2X (a képek méretétől függően)

- LCD kijelző
- 2,7" színes TFT LCD (230 000 pixel)

- Fókuszálás
- Típus: TTL automatikus fókusz, Multi AF, Arcfelismerés AF, Manuális fókusz
 - Tartomány

	Normál	Makró	Szuper makró	Auto makró
Széles	80cm – végtelen	5cm – 80 cm	1cm ~ 5cm	5cm – végtelen
Tele		40cm ~ 80cm	-	40 cm – végtelen

- Rekeszár
- 1 – 1/2000 mp. (Éjszakai mód: 16 - 1/2000 mp.)

- Exponálás
- Vezérlő: AE program
 - Fénymérés: Többpontos, Spot, Központi súlyozott, Arcfelismerés
 - Kiegyenlítés: ± 2 EV (1/3 EV-s lépésekben)
 - ISO : Auto, 80, 100, 200, 400, 800, 1600,3200(3M)

- Vaku
- Módok: Auto, Auto és Vörösszem hatás javítás, Derítő villanófény, Lassú szinkronizálás, Vaku ki, Vörösszem hatás javítás
 - Tartomány: Szélesség: 3.3 m, Tele:2.4m (ISO Auto)
 - Körülbelül 4 másodperc alatt (új elem esetén)

- Képélesség
- Finom+, Finom, Normál, Élénk, Élénk+

- Fehéregyensúly
- Auto fehéregy., Napfény, Felhős, Fluoresz. alacs., Fluoresz. magas, Lámpafény, Egyedi

- Hangfelvétel
- Hangfelvétel (max. 10 óra)
 - Hangmemo állókép módban (max. 10 mp.)

- Dátum feliratozás
- Dátum, Dátum és idő, Ki (saját beállítás)

- Képkészítés
- Állókép
 - Módok: AUTOMATA, PROGRAM, DIS, Fun, FOTÓ SÚGÓ, MOZI, Multimédia (MP3, PMP, SZÖVEGNÉZŐ)
 - × Színhely: Éjszakai, Portré, Gyerekek, Tájékp., Közeli, Szöveg, Naplemente, Hajnal, Háttérfény, Tűzijáték, Vízpart&Hó, Önkioldó, Étel, Kávéház (Összesen 14 féle mód)
 - Képkészítés: Egy kép, Sorozatkép, AEB(0.3 lépés 3 kép), Mozgásrög.
 - Önkioldó: 2 másodp., 10 másodp., Dupla(10 másodp., 2 másodp.), Sorozat kioldó

Műszaki adatok

- Videóklip
 - Audióval vagy audió nélkül (felhasználó által választható, felvételi idő: memória kapacitástól függ, max. 2 óra)
 - Méret: 800x592, 640x480, 320x240
 - Optikai nagyítás hangfelvétellel
 - Képváltási gyakoriság: 30 fps, 20 fps, 15 fps (800x592 esetén 20 fps)
 - Optikai zoom 3.0X-ig
 - Videóklip szerkesztés (beépített): Szüneteltetés filmfelvétel közben, állókép rögzítés, idő szerinti vágás

Tárolás

- Média
 - Belső memória: 256MB (Felhasználó memória: 190MB)
 - Külső memória (opcionális)
MMC Plus (2GB-ig, garanciával)
SD/SDHC kártya (4GB-ig garanciával)
 - * A belső memória kapacitása előzetes értesítés nélkül változhat.
- Fájlformátum
 - Állókép: JPEG (DCF), EXIF 2.2, DPOF 1.1, PictBridge 1.0
 - Videóklip: AVI (MPEG-4)
 - Hang: WAV

– Képméret és kapacitás (256 MB-os méret)

	8M	7M	6M	5M	3M	1M
	3264x2448	3264x2176	3264x1836	2592x1944	2048x1536	1024x768
EXTRAFINOM	53	60	71	86	134	434
FINOM	94	107	133	161	226	520
NORMÁL	135	171	202	220	306	600

* Ezeket az adatokat a Samsung normál körülmények között mérte, és a fényképezési feltételektől és a fényképezőgép beállításaitól függnék.

Speciális "E" gomb	<p>– Felvételi hatás: KÉPSTÍLUS KIVÁLASZTÓ: NORMÁL, ÉLÉNK, FINOM, ERDŐ, RETRO, HIDEG, NYUGODT, KLASSZIKUS</p> <p>SZÍN: NORMÁL, F/F, SZÉPIA, VÖRÖS, KÉK, ZÖLD, NEGATÍV, SZINBEÁLLÍTÁS</p> <p>KÉPBEÁLLÍTÁS: SZÍNTÉLTÉTTESÉG, KONTRASZT, KÉPELESSÉG</p> <p>Fun: RAJZFILM, KÉPKERET, FÉNYES, ÖSSZETETT, SZÍN MASZK</p> <p>– Lejátszási hatás: Képszerkesztés: ÁTMÉRETEZÉS, FORGATÁS</p> <p>SZÍN: NORMÁL, F/F, SZÉPIA, VÖRÖS, KÉK, ZÖLD, NEGATÍV, SZINBEÁLLÍTÁS</p> <p>KÉPBEÁLLÍTÁS: ACB, VÖRÖSSZEM JAVÍTÁS, VILÁGOSSÁG, KONTRASZT, SZÍNTÉLTÉTTESÉG, HANG HOZZÁADÁS</p> <p>Fun: RAJZFILM, KÉPKERET, FÉNYES, ÖSSZETETT, MATRICA, SZÍNSZÜRÖ, SZÍN MASZK</p>
--------------------	--

Képlejátszás	– Egy kép, Miniatur képek, Diavetítés
Többfunkciós	– MP3, PMP, Világköri uticalauz, Szövegnezegető, Hordozható adattároló eszköz, Hangfelvevő

Műszaki adatok

Csatlakozók	<ul style="list-style-type: none">– Digitális kimeneti csatlakozó: Nagy sebességű USB 2.0– Hang: Mono– Videó kimenet: NTSC, PAL (a felhasználó által választható)– DC adapter: 4.2V, 20-érintkezés csatlakozó
-------------	--

Áramforrás	<ul style="list-style-type: none">– Újratölthető elem: SLB-0937, 3,7 V (900 mAh)– Adapter: SAC-47(DC 4.2V, 400mA)× A fényképezőgéppel szállított elem az eladási területnek megfelelően változhat.
------------	--

Méreték (SZxMxV)	<ul style="list-style-type: none">– 90,7 X 58 X 19,9 mm (a kidudorodásokat nem beleszámítva)
------------------	--

Tömeg	<ul style="list-style-type: none">– 116 g (elemek és kártya nélkül)
-------	---

Územi hőmérséklet	<ul style="list-style-type: none">– 0 - 40°C
-------------------	--

Működési páratartalom	<ul style="list-style-type: none">– 5 - 85%
-----------------------	---

Szoftver	<ul style="list-style-type: none">– Alkalmazás: Samsung Master, Samsung Converter, Adobe Reader
----------	---

× MP3 műszaki adatok

Audio	<ul style="list-style-type: none">– Frekvencia: 20Hz - 20KHz– Fülhallgató port: 20pin port (sztereó típus)– Kimenet: Maximális hangerő bal 40 mW + jobb 40 mW (16Ω)– Zaj viszony: 88 dB 20 KHz LPF-el
-------	--

Fájl	<ul style="list-style-type: none">– Fájlformátum: MP3 (MPEG-1/2/2.5 Layer 3)– Bitsűrűség: 48 - 320kpbs (beleértve a VBR-t)
------	---

Hanghatás	<ul style="list-style-type: none">– SRS, Normál, Klasszikus, Tánc, Jazz, Élő, Rock
-----------	--

Lejátszás mód	<ul style="list-style-type: none">– Mind, Egy ismétlése, Mind ismétlése, Véletlen, Véletlen ismétlés– Átugrás lejátszás közben, auto átugrás– Diavetítés Be/Ki (felhasználó által választható)– MP3&rögzítés (Rögzítési mód Auto alapértelmezett, 3M)– Auto újratöltési funkció (Emlékszik az utoljára lejátszott fájlra és képeretre)– MP3 lejátszás háttér skin-je felhasználó képét használva
---------------	---

× PMP műszaki adatok

PMP dekódoló	<ul style="list-style-type: none">– Videóklip: Módosított Xvid MPEG4 (Más video fájloknak a Samsung Converter S/W-t kell igénybe venniük)– Hang: MPEG Layer 2 (Samsung Converter szoftver)
--------------	---

Lejátszás mód	<ul style="list-style-type: none">– Előretékerés / visszatekerés (max. 32-szeres)– Keresés a felvételben, ugrás a felvételben (Normál, 30 mp., 1 perc, 3 perc, 5 perc, 10 perc)– Auto átugrás miután egy fájlt lejátszott– Auto újratöltési funkció (Emlékszik az utoljára lejátszott képkockára)– Teljes képernyő támogatása a Converting szoftverben
---------------	--

Felirat	<ul style="list-style-type: none">– SMI fájl támogatása (Samsung Converter szoftver használatával)
---------	--

Műszaki adatok

× Szöveg műszaki adatok

Fájl	– TXT kiterjesztés, legfeljebb 99999 oldalig
Fájlfórmátum	– Window: ANSI (Windows 98 vagy újabb), Unicode/ Unicode (Big- Endian)/UTF-8 (Windows 2000/XP) – Mac: ANSI, Unicode (UTF-16)
Funkció	– Auto görgetés (0,8 mp ~ 2,3 mp) – Átugrik 1 oldal/10 oldal – Auto újratöltési funkció (Emlékszik az utolsó oldalra) – Támogatja az MP3 BGM-t szöveg fájl megjelenítése közben
Language	– Angol, koreai, francia, német, spanyol, olasz, kínai, tajvani, japán, orosz, portugál, holland, dán, svéd, finn, bahasa, lengyel, magyar, cseh, török. * A támogatott nyelvek előzetes bejelentés nélkül változhatnak.

× A műszaki adatok előzetes értesítés nélkül változhatnak.

× Az összes védjegy az illető védjegyek tulajdonosainak birtoka.

A termékhez tartozó akkumulátorok megfelelő ártalmatlanítása



(Az Európai Unió területén és más, önálló akkumulátorleadó rendszerrel rendelkező európai országok területén alkalmazandó.)

Az akkumulátoron, a kézikönyvön vagy a csomagoláson szereplő jelzés arra utal, hogy hasznos élettartama végén a terméket nem szabad egyéb háztartási hulladékkal együtt kidobni. Ahol szerepel a jelzés, a Hg, Cd vagy Pb kémiai elemjelölések arra utalnak, hogy az akkumulátor az EK 2006/66. számú irányelvben rögzített referenciaszintet meghaladó mennyiségű higanyt, kadmiumot vagy ólmot tartalmaz. Az akkumulátorok nem megfelelő kezelése esetén ezek az anyagok veszélyt jelenthetnek az egészségre vagy a környezetre.

A természeti erőforrások megóvása és az anyagok újrafelhasználásának ösztönzése érdekében kérjük, különítse el az akkumulátorokat a többi hulladéktól és vigye vissza a helyi, ingyenes akkumulátorleadó helyre.

Az ebbe a készülékbe beépített akkumulátort a felhasználó nem cserélheti ki. A cserével kapcsolatos felvilágosításért forduljon a szolgáltatóhoz.

Să ne cunoaștem aparatul foto

- Microsoft, Windows și sigla Windows sunt mărci comerciale înregistrate ale Microsoft Corporation în Statele Unite și/sau în alte țări.
- Toate numele de marcă și produse ce apar în acest manual sunt mărci comerciale înregistrate ale companiilor respective.
- Conținutul și ilustrațiile din acest manual pot fi modificate fără o notificare prealabilă în scopul îmbunătățirii funcțiilor aparatului foto.
- Consultați manualul utilizatorului de pe CD-ul cu programe pentru informații suplimentare.
- Manualul de utilizare este disponibil și sub formă de document PDF disponibil pe discul CD furnizat împreună cu acest aparat foto. Căutați fișierele PDF utilizând Windows Explorer. Înainte de a putea accesa fișierele PDF trebuie să instalați aplicația Adobe Reader inclusă pe discul CD-ROM cu aplicații software.
- ×  este marcă înregistrată a SRS Labs, Inc. Tehnologia WOW HD este sub licența SRS Labs, Inc.

Cuprins

Să ne cunoaștem aparatul foto	1
Identificarea caracteristicilor/Componentele aparatului foto	4
Durata de viață a bateriilor și numărul de fotografii (Timpul de înregistrare)	5
Utilizarea aparatului foto pentru prima dată	6
Indicatorii de pe ecranul LCD	7
Selector mod de operare	8
Realizarea unei fotografii	9
Redarea, ștergerea și protejarea imaginilor	10
Modul MULTIMEDIA	11
Descărcarea imaginilor	14
Specificații	15

Evacuarea corectă a acestui produs



(reziduuri provenind din aparatură electrică și electronică)

Marcajele de pe acest produs sau menționate în instrucțiunile sale de folosire indică faptul că produsul nu trebuie aruncat împreună cu alte reziduuri din gospodărie atunci când nu mai este în stare de funcționare. Pentru a preveni posibile efecte dăunătoare asupra mediului înconjurător sau a sănătății oamenilor datorate evacuării necontrolate a reziduurilor, vă rugăm să separați acest produs de alte tipuri de reziduuri și să-l reciclați în mod responsabil pentru a promova re folosirea resurselor materiale. Utilizatorii casnici sunt rugați să ia legătura fie cu distribuitorul de la care au achiziționat acest produs, fie cu autoritățile locale, pentru a primi informații cu privire la locul și modul în care pot depozita acest produs în vederea reciclării sale ecologice. Utilizatorii instituționali sunt rugați să ia legătura cu furnizorul și să verifice condițiile stipulate în contractul de vânzare. Acest produs nu trebuie amestecat cu alte reziduuri de natură comercială.



Samsung Techwin manifestă o grijă deosebită față de mediul înconjurător la toate nivelele de fabricație pentru a proteja mediul înconjurător și ia măsuri concrete în direcția oferirii unor produse cât mai nedăunătoare mediului înconjurător. Simbolul Eco reprezintă voința Samsung Techwin de a crea produse care să nu dăuneze mediului înconjurător și indică faptul că produsul respectă Directiva EU RoHS.

Să ne cunoaștem aparatul foto

PERICOL

PERICOL indică o situație periculoasă iminentă care, dacă nu este evitată, va provoca moarte sau rănire gravă.



Nu încercați să modificați în niciun fel acest aparat foto. Orice încercare în acest sens, poate provoca incendiu, rănire, electrocutare sau vătămare corporală sau deteriorarea aparatului foto. Inspectia interiorului, lucrările de întreținere și reparațiile trebuie efectuate doar de către dealerul dumneavoastră sau centrul de service pentru aparate foto Samsung.



Dacă în interiorul aparatului foto pătrunde orice lichid sau orice obiect străin, nu folosiți aparatul foto. Opriiți aparatul foto, apoi deconectați sursa de alimentare. Trebuie să contactați dealerul dumneavoastră sau centrul de service pentru camere foto Samsung. Nu continuați să folosiți aparatul foto, întrucât acest lucru poate provoca incendiu sau prezenta pericol de electrocutare.



Nu folosiți acest produs în apropierea surselor de gaze inflamabile sau explozive, întrucât ar putea crește riscul unei explozii.



Nu introduceți și nu scăpați obiecte străine metalice sau inflamabile în aparatul foto prin punctele de acces, de ex., prin fanta pentru cardul de memorie și compartimentul bateriilor. Acest lucru poate provoca incendiu sau electrocutare.



Nu utilizați aparatul foto cu mâinile ude. Acest lucru poate prezenta pericol de electrocutare.

RO-2

AVERTISMENT

AVERTISMENT indică o situație periculoasă potențială care, dacă nu este evitată, ar putea provoca deces sau vătămare gravă.



Nu folosiți blițul în apropierea persoanelor și animalelor. Poziționarea blițului prea aproape de ochii subiectului poate cauza leziuni oculare.



Din motive de siguranță, mențineți acest produs și accesoriile sale departe de copii și animale, pentru a preveni accidentele, ca de ex:

- Înghițirea bateriilor sau a accesoriilor mici ale aparatului foto. În caz de accident, consultați imediat un medic.
- Există posibilitatea rănirii datorită părților mobile ale aparatului foto.



Bateriile și aparatul foto se pot încălzi ca urmare a utilizării îndelungate, acest lucru putând duce la funcționarea anormală a aparatului. În acest caz, lăsați aparatul foto să se răcească timp de câteva minute.



Nu lăsați aparatul foto în locuri expuse la temperaturi mari, cum ar fi vehicule închise, radiația solară sau alte locuri cu variații mari de temperatură. Expunerea la temperaturi extreme poate afecta în mod negativ componentele interne ale aparatului foto și poate produce incendiu.



Nu acoperiți aparatul foto ❹ încărcătorul în timpul utilizării. Acest lucru poate duce la acumularea căldurii și la deformarea corpului aparatului foto sau la incendiu. Folosiți întotdeauna aparatul foto și accesoriile sale într-un spațiu bine ventilat.



Să ne cunoaștem aparatul foto

ATENȚIE

O ATENȚIE indică o situație periculoasă potențială care, dacă nu este evitată, ar putea provoca vătămare ușoară sau moderată.



Scoateți bateria atunci când știți că nu veți folosi aparatul foto o perioadă de timp îndelungată. În caz contrar, este posibil ca electrolitul coroziv să se scurgă din baterie și să deterioreze permanent componentele aparatului foto.



Utilizarea bateriilor care prezintă scurgeri, care se supraîncălzesc sau sunt defecte poate duce la incendiu sau rănire.

- Folosiți baterii având specificațiile corecte pentru aparatul foto.
- Nu scurtcircuitați, nu expuneți bateria unei surse de căldură și nu aruncați bateria în foc.
- Nu introduceți bateria cu polaritatea inversată.



Formatați cardul de memorie în cazul în care acesta este proaspăt achiziționat, dacă conține date pe care aparatul foto nu le recunoaște sau dacă conține imagini realizate cu un alt aparat foto.



Nu declanșați blițul atunci când este în contact cu mâinile dumneavoastră sau alte obiecte. Nu atingeți blițul după o utilizare prelungită. Poate cauza arsuri.



Cărțile de credit lăsate lângă corpul aparatului foto se pot demagnetiza. Evitați amplasarea cartelelor magnetice lângă corpul aparatului foto.



Nu mișcați aparatul foto atunci când este pornit și folosiți încărcătorul c.a. După utilizare, întotdeauna opriți aparatul foto înainte de scoaterea cablului de alimentare din priză de perete. Apoi, asigurați-vă că ați deconectat toate cablurile înainte de a mișca aparatul foto. În caz contrar, puteți deteriora cablurile sau puteți cauza un incendiu sau electrocutare.



Aveți grijă să nu atingeți obiectivul sau capacul obiectivului pentru a evita realizarea unor fotografii neclare și, posibil, defectarea aparatului foto.



Evitați obstrucționarea obiectivului sau a blițului atunci când capturați imagini.



Înainte de introducerea oricărui cablu sau a adaptorului c.a., verificați direcțiile corecte și nu le introduceți forțat. Poate provoca defectarea aparatului foto sau a cablului. Dacă se conectează fișa cu 20 de pini la portul USB al calculatorului, este foarte posibil să apară anomalii de funcționare a calculatorului. Nu conectați niciodată fișa cu 20 de pini la portul USB al calculatorului.



Nu introduceți cardul de memorie în mod greșit.



Înaintea unui eveniment important sau înainte de plecarea într-o călătorie, verificați starea aparatului foto. Compania Samsung nu este responsabilă pentru funcționarea necorespunzătoare a aparatului foto.

Identificarea caracteristicilor/Componentele aparatului foto

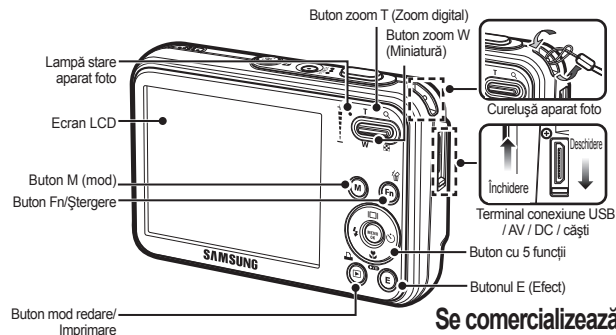
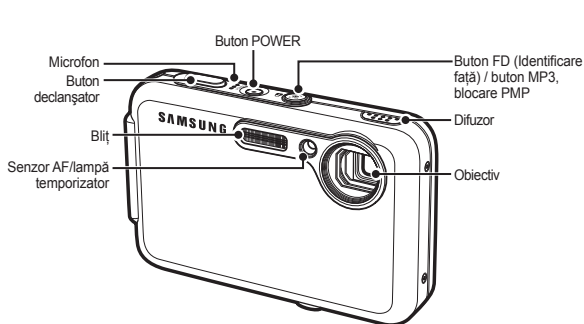

Conținutul cutiei

Vă rugăm să verificați existența articolelor incluse înainte de utilizarea acestui produs. Articolele incluse pot varia în funcție de regiunea de comercializare. Pentru a cumpăra echipamente opționale contactați cel mai apropiat dealer Samsung sau centru de service Samsung.



Aparat foto



Manual de utilizare,
Certificat de garanție



Curelușă aparat foto



Cablu AV



Baterie reîncărcabilă
(SLB-0937)



Card memorie SD/
SDHC/MMC



Adaptor a.c. (SAC-47)/
cablu USB (SUC-C3)



CD cu pachet software



căști



Hușă aparat foto

Se comercializează
separat

Durata de viață a bateriilor și numărul de fotografii (Timpul de înregistrare)

- Număr de imagini și durata bateriei: Utilizând SLB-0937

		Durata bateriei/ Număr de imagini	Condiții
Fotografie		Aprox. 120 MIN/ Aproximativ 240 poziții	Utilizând bateria încărcată complet, mod auto dimensiune imagine 8M, calitate bună, interval de la fotografie la fotografie: 30 sec. Schimbarea poziției zoom între Departe și Aproape după fiecare fotografiere. Utilizarea bliplui la fiecare a doua fotografie. Utilizarea aparatului foto timp de 5 minute și apoi oprirea acestuia timp de 1 minut.
Film		Aprox. 120 MIN	Utilizând o baterie încărcată complet, dimensiune imagine 640x480, frecvență cadre 30 cps
Multimedia	MP3	Aprox. 300 MIN	Utilizând bateria încărcată complet cu ecranul LCD stins
	PMP	Aprox. 220 MIN	Utilizând bateria încărcată complet

* Aceste date sunt măsurate conform standardelor Samsung iar condițiile de fotografiere pot varia în funcție de particularitățile de utilizare.

- Dacă folosiți un card de memorie MMC de 256 MB, capacitatea de înregistrare va fi următoarea: Aceste valori sunt aproximative, deoarece capacitatea de înregistrare depinde de variabile cum ar fi subiectul fotografiei și tipul de card de memorie.

Dimensiune imagine înregistrată		Super Fine (Excelentă)	Fine (Bună)	Normal	30 CPS	20 CPS	15 CPS
Foto- grafie	8M	53	94	135	-	-	-
	7M	60	107	171	-	-	-
	6M	71	133	202	-	-	-
	5M	86	161	220	-	-	-
	3M	134	226	306	-	-	-
* Clip video	1M	434	520	600	-	-	-
	800	-	-	-	-	Circa 8'31"	-
	640	-	-	-	Circa 8'58"	-	Circa 16'59"
	320	-	-	-	Circa 28'56"	-	Circa 53'31"

* Timpul de înregistrare pot fi afectați de către utilizarea zoom-ului. Butonul zoom nu poate fi acționat în timpul înregistrării filmelor.

Utilizarea aparatului foto pentru prima dată

- Încărcați bateriile reîncărcabile la capacitate maximă înainte de folosirea aparatului pentru prima dată.
- La prima folosire a aparatului foto pe ecranul LCD va apărea un meniu pentru configurarea datei și a orei, a limbii și a tipului de baterie. Acest meniu nu va fi afișat după configurare. Stabiliți data și ora, limba și tipul bateriilor înainte de utilizarea aparatului foto.

■ Stabilire limbă

1. Selectați meniul [Language] (Limbă) apăsând butoanele **Sus/Jos** și **Dreapta**.
2. Selectați submeniul dorit apăsând butoanele **Sus/Jos** și apăsați butonul **OK**.

- Puteți selecta una dintre cele 22 de limbi. Acestea sunt prezentate mai jos:

Engleză, Coreeană, Franceză, Germană, Spaniolă, Italiană, Chineză simplificată, Chineză tradițională, Japoneză, Rusă, Portugheză, Olandeză, Daneză, Suedeză, Finlandeză, Thaiandeză, Bahasa (Malaieză/Indoneziană), Arabă, Cehă, Poloneză, Maghiară și Turcă.



■ Setare dată, oră și format dată

1. Selectați meniul [Date&Time] (Data și ora) apăsând butoanele **Sus/Jos** și **Dreapta**.
2. Selectați submeniul dorit apăsând butoanele **Sus/Jos/Stânga/Dreapta** și apăsați butonul **OK**.

Dreapta: Selectează ora pe glob/an/ lună/ zi/ oră/ minute și formatul datei.

Stânga: Deplasează cursorul la meniul principal [Date&Time] (Data și ora) când cursorul se află la primul element de configurare dată și oră. În toate celelalte cazuri, cursorul va fi mutat la stânga poziției sale curente.

Butoanele **Sus/Jos:** Modifică valoarea fiecărui element.

- * Pentru informații despre fixarea orei globale, vă rugăm să consultați documentația de pe discul cu aplicații software.

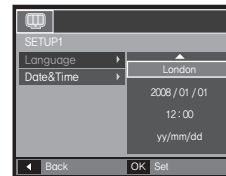

Indicatorii de pe ecranul LCD

Ecranul LCD afișează informații despre funcțiile și selecțiile de captură imagine. Pentru mai multe informații consultați manualul de utilizare de pe discul cu aplicații software.

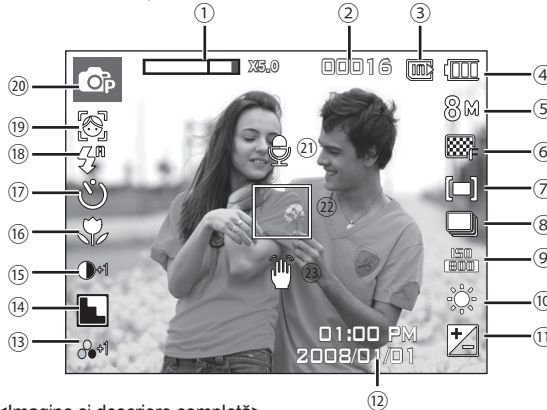

<Imagine și descriere completă>

Nr.	Descriere	Pictograme
1	Bară zoom optic/digital/ Mărime zoom digital	x 5.0
2	Număr de fotografii rămase/timp rămas	00016/00:00:00
3	Pictogramă card de memorie/ memorie internă	/
4	Baterie	

Nr.	Descriere	Pictograme
5	Dimensiune imagine	8M (72) [1] 5M 3M 1M 800 640 320
6	Calitate imagine/Frecvență cadre	
7	Mod de măsurare	[M][*][E]
8	Mod de acționare	
9	ISO	
10	Balans de alb	
11	Compensare expunere /Obturator cu timp prelungit	/ LT
12	Data/ora	2008/01/01 01:00 PM
13	Saturație	
14	Claritate/Închidere mic	
15	Contrast	
16	Macro	
17	Temporizator	
18	Bliț	
19	Identifi care față-Autoportret/ Selector stil fotografie/Color	
20	Mod de înregistrare	
21	[Voice Memo] (Comentariu vocal)	
22	Cadru focalizare automată	
23	Avertizare instabilitate cameră	

Selector mod de operare

- Puteți selecta modul de operare dorit folosind butonul **M (Mod)** aflat în partea din spate a aparatului foto.



AUTO

Selectați acest mod pentru a realiza fotografii rapid și ușor, cu un grad minim de interacțiune din partea utilizatorului. În acest mod puteți selecta meniurile de bază. Pentru a selecta un meniu avansat, selectați celălalt mod al aparatului foto.



PROGRAM

Selectarea modului automat va configura aparatul foto în mod optim. Veți putea, în continuare, configura manual toate funcțiile, mai puțin valoarea aperturii și viteza obturatorului.



DIS

Acest mod va reduce efectul vibrațiilor camerei și vă permite să realizați fotografii expuse optim în condiții de iluminare scăzută.

SCENE (Scenă)



Folosiți meniul pentru a configura cu ușurință setările optime pentru o gamă largă de situații.



Movie (Video)

Pentru a înregistra un film.



FUN

În acest mod, puteți realiza cu ușurință fotografii cu diferite efecte.



Photo Help Guide (Asistență pentru fotografiere)

Ajută utilizatorul să învețe metodele corecte de realizare a unei fotografii și cuprinde soluții pentru potențialele probleme ce pot apărea în acest proces. De asemenea, acesta permite utilizatorului să exerseze cea mai bună metodă de realizare a unei fotografii.

MULTIMEDIA



Acest aparat foto are încorporat un program MP3, VIZUALIZARE TEXT și Media Player Portabil. Puteți face o fotografie, asculta fișiere MP3 și urmări o secvență video (film și clip video) oricând doriți. Puteți asculta melodii în format MP3 în timp ce citiți textul pe ecranul LCD sau realizați o fotografie.



Travel Guide (GHID TURISTIC)

Puteți obține informații de călătorie utile pentru întreg globul.

Realizarea unei fotografii

■ Modul de realizare a unei fotografii

1. Porniți aparatul foto și selectați un mod apăsând butonul **M (Mod)**.

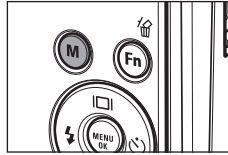

2. Țineți aparatul foto conform imaginilor.

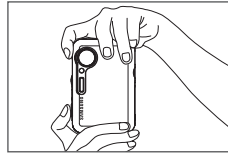
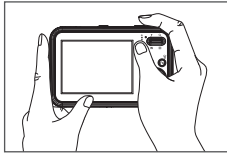

3. Confirmați încadrarea.



4. Realizați o fotografie

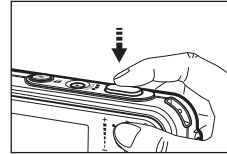

Apăsând până la jumătate, se verifică starea blițului și a focalizării.

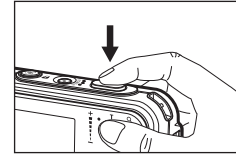

Apăsând complet, se capturează imaginea.

■ Modul de înregistrare a unui film

Selectați modul Scenă apăsând butonul **M (mod)**.

1. Confirmați încadrarea.



2. Începeți să înregistrați.

Apăsați butonul **declanșator** pentru a începe înregistrarea. Apăsați din nou butonul **declanșator** pentru a opri înregistrarea.

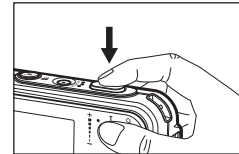

Redarea, ștergerea și protejarea imaginilor

■ Redarea imaginilor

Este afișată ultima imagine memorată.

Apăsați butonul pentru **mod redare** (▶).



Selectați imaginea pe care doriți să o vizualizați folosind butoanele **Stânga/Dreapta**.

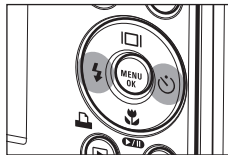

■ Buton ștergere

Aceasta șterge imaginile stocate pe cardul de memorie.

1. Selectați o imagine pe care doriți să o ștergeți apăsând butonul **Stânga/Dreapta** și apăsați butonul **Ștergere** (🗑).

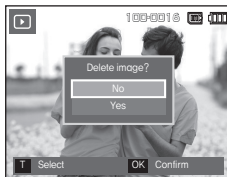

<O imagine>

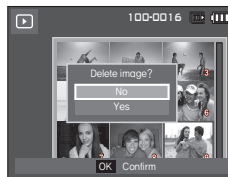

<Imagine miniatură>

2. Pentru a adăuga imagini pentru ștergere, apăsați butonul T.

- Butonul **Stânga / Dreapta**: Selectare imagini
- Butonul **T**: marchează pentru ștergere
- Butonul **OK**: confirmă selecția

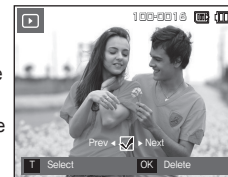

3. Selectați valorile din submeniu apăsând butonul **Sus / Jos** și apoi apăsați butonul **OK**.

- Dacă ați selectat [No] (Nu): anulează „Delete Image” (Ștergere imagine).
- Dacă ați selectat [Yes] (Da): șterge imaginile selectate.

■ Protejarea imaginilor

Această funcție servește la protejarea anumitor imagini de ștergerea lor accidentală.

[Select] (Selectare): Imaginile selectate sunt protejate sau neprotejate.

[All] (Toate): Toate imaginile memorate sunt protejate sau neprotejate.

- × Dacă protejați o imagine, indicatorul de protecție va fi afișat pe ecranul LCD.
- × O imagine aflată în mod [Lock] (Blocat) va fi protejată la ștergere, dar nu va fi protejată împotriva funcției [Format] (Formatare).



Modul MULTIMEDIA

- Acest aparat foto are încorporat un program MP3, VIZUALIZARE TEXT și Media Player Portabil. Puteți face o fotografie, asculta fișiere MP3 și urmări o secvență video (film și clip video) oricând doriți. Pentru a utiliza modul PMP, fișierul multimedia trebuie convertit folosind Samsung Converter. În mod VIZUALIZARE TEXT puteți vizualiza textul pe ecranul LCD în timp ce ascultați muzică MP3.
- Dacă numele fișierului sau al dosarului depășește 120 de caractere (inclusiv pentru limbile pe 1 / 2 byți precum coreeană, chineză etc.), numele fișierului sau al dosarului nu va apărea în lista de redare.

Descărcare fișiere

Pentru a utiliza funcțiile MP3, PMP și VIZUALIZARE TEXT, fișierele MP3, PMP (fișiere multimedia) și TEXT trebuie salvate în memoria internă sau cardul de memorie al aparatului foto.

1. Salvați fișierele dorite pe computer.
2. Conectați aparatul foto la computer prin intermediul cablului USB și porniți aparatul.
3. Deschideți aplicația EXPLORER din Windows și căutați [Removable Disk] (Disc amovibil).
4. Creați un director sub Removable Disk.

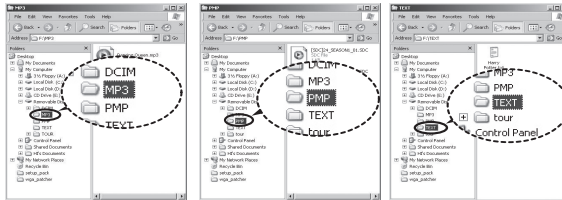

Mod MP3 : [MP3]

Mod PMP : [PMP]

Mod VIZUALIZARE TEXT :
[TEXT]

5. Selectați fișierele pe care doriți să le salvați și copiați-le în directorul dorit.



- Atenție la copierea ilegală a unor fișiere MP3 și multimedia. Acest lucru încalcă diferite legi privind drepturile de autor.
- Vi se interzice copierea, modificarea și/sau distribuirea integrală sau parțială a fișierelor MP3 sau PMP furnizate în memoria internă fără permisiunea Samsung.
- Acest aparat foto poate reda numai fișiere MP3 în modul MP3 și fișiere SDC (fișiere modificate XviD MPEG4 video/MPEG Layer2 audio) în mod PMP.
- Dacă un fișier nu poate fi redat cu acest aparat foto, converțiți-l într-un format compatibil utilizând Samsung Converter.
- Se pot salva până la 200 de fișiere și 100 de subdirectoare într-un director. Se pot salva în total 200 de fișiere și subdirectoare în același timp.
- Se pot crea directoare noi în cadrul directoarelor MP3, PMP și TEXT. În caz contrar, nu va fi redat niciun fișier din alte dosare create.

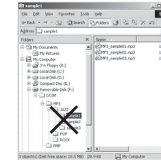
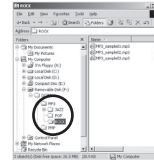

Modul MULTIMEDIA

Introduceți cardul de memorie care conține fișierele MP3, PMP și TEXT. Deoarece acest aparat are o memorie internă de 190MB, puteți salva fișierele și în memoria internă.

1. Selectați modul multimedia dorit.
2. Un meniu va apărea ca în imaginea alăturată.
[Resume] (Reluare): memorează ultimul cadru oprit.
Mod MP3 : redă fișierul de la început.
Mod PMP: reia redarea de la ultimul cadru oprit.
Mod VIZUALIZARE TEXT: reia redarea de la ultimul cadru oprit.
[Open] (Deschide): Apare meniul de navigare pentru a selecta fișierul dorit.
3. Selectați fișierul dorit și apăsați butonul **OK**. Fișierul va fi redat.

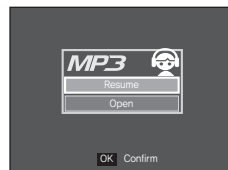
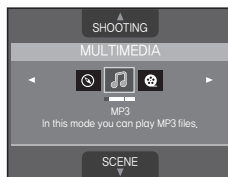

<Mod MP3>

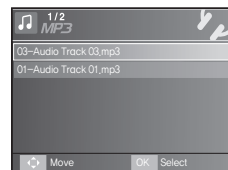

<Mod PMP>

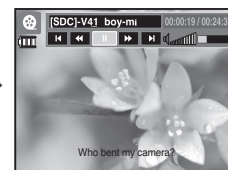
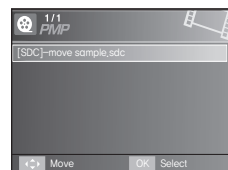

<Mod VIZUALIZARE TEXT>

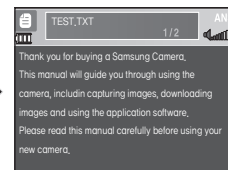

Modul MULTIMEDIA

Ecranul LCD afișează informații despre fișierul MP3, multimedia sau text.

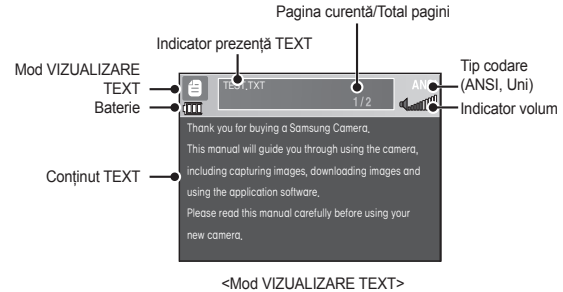
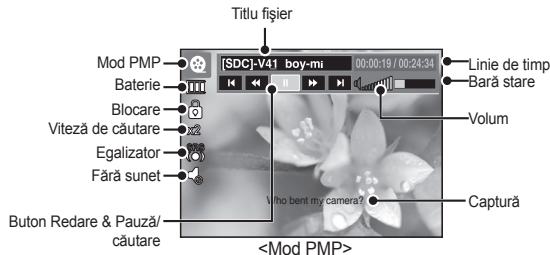
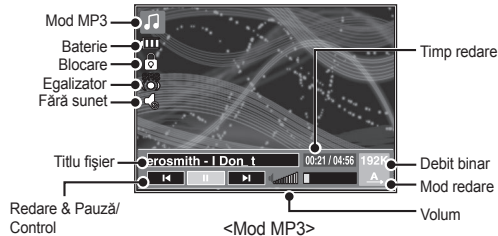

- × Tip codare: tip ANSI (American National Standards Institute), tip Uni (Unicode)
 - Când este afișat tipul de codare ANSI: Trebuie să selectați limba din meniul VIZUALIZARE TEXT pentru a vedea textul. Limba selectată trebuie să fie aceeași cu limba sistemului de operare în care a fost creat textul.
 - Când este afișat tipul de codare UNI: Fișierul text va fi afișat indiferent de limba selectată.
- × Dacă mărirea fișierului text depășește 10 MB, vizualizarea fișierului text poate dura mai mult sau poate fi imposibilă. În acest caz, segmentați fișierul text.

Descărcarea imaginilor

■ Cerințe de sistem

Pentru Windows	Pentru Macintosh
PC cu procesor Pentium cu frecvență de peste 450 MHz (se recomandă Pentium 800 MHz) * Samsung Converter Sistem PC cu procesor minim Pentium 500 MHz (se recomandă Pentium IV)	Power Mac G3 sau mai recent sau procesor Intel
Windows 98SE/2000/ME/XP/Vista * Samsung Converter Se recomandă Windows 2000 sau o versiune mai recentă	Mac OS 10.1 ~ 10.4
Minim 128 MB RAM (se recomandă peste 512 MB)	Minim 256 MB RAM 110 MB spațiu disponibil pe hard disk
Port USB	Port USB
Unitate CD-ROM	Unitate CD-ROM
Monitor cu rezoluție 1024 x 768 pixeli, 16 biți adâncime de culoare (se recomandă monitor cu adâncime de culoare 24 biți) Microsoft DirectX 9.0 sau o versiune mai recentă	MPlayer (pentru clipuri video)

■ Modul de conectare la PC

1. Instalați pachetul software furnizate.

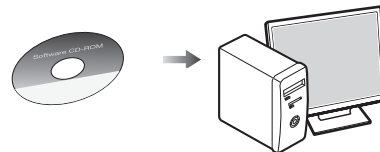

2. Descărcați imaginile.

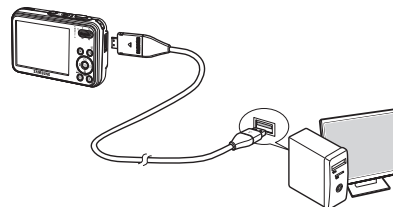

- Faceți conexiunea între computer și aparatul foto cu ajutorul cablului USB furnizat și descărcați imaginile pe computer.

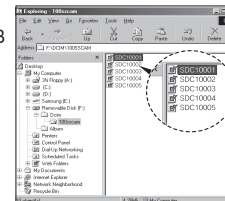

Specificații

Senzor de imagine	<ul style="list-style-type: none"> Tip : 1/2.5" CCD Pixeli efectivi : Aprox. 8,2 megapixeli Total pixeli : Aprox. 8,3 megapixeli 														
Obiectiv	<ul style="list-style-type: none"> Distanța focală: Obiectiv Samsung f = 6.3 ~ 18.9mm (echivalent film 35 mm: 38 ~ 114 mm) F No.: F3.5(W) ~ F4.5(T) Zoom digital: mod fotografie: 1,0X ~ 5,0X Mod redare : 1,0X ~ 10,2X (în funcție de dimensiunile imaginii) 														
Ecran LCD	<ul style="list-style-type: none"> TFT LCD color 2,7" (230.000 pixeli) 														
Focalizare	<ul style="list-style-type: none"> Tip : Auto focalizare TTL, AF multiplă, AF cu identificare față, Focalizare manuală Distanță 														
	<table border="1"> <thead> <tr> <th></th> <th>Normal</th> <th>Macro</th> <th>Super Macro</th> <th>Auto macro</th> </tr> </thead> <tbody> <tr> <td>Superangular</td> <td rowspan="2">80cm ~ infinit</td> <td>5cm ~ 80cm</td> <td>1cm ~ 5cm</td> <td>5cm ~ infinit</td> </tr> <tr> <td>Tele</td> <td>40cm ~ 80cm</td> <td>-</td> <td>40cm ~ infinit</td> </tr> </tbody> </table>		Normal	Macro	Super Macro	Auto macro	Superangular	80cm ~ infinit	5cm ~ 80cm	1cm ~ 5cm	5cm ~ infinit	Tele	40cm ~ 80cm	-	40cm ~ infinit
	Normal	Macro	Super Macro	Auto macro											
Superangular	80cm ~ infinit	5cm ~ 80cm	1cm ~ 5cm	5cm ~ infinit											
Tele		40cm ~ 80cm	-	40cm ~ infinit											
Obturator	<ul style="list-style-type: none"> Viteză 1 ~ 1/2,000 sec. (Noapte: 16 ~ 1/2,000 sec.) 														
Expunere	<ul style="list-style-type: none"> Control : Program AE Mod de măsurare : Multi, Punct, Centrat, Identificare față (Metering : Multi, Spot, Center-weighted, Face Recognition) Compensare: ±2EV (în trepte de 1/3EV) ISO : Auto, 80, 100, 200, 400, 800, 1600,3200(3M) 														

Blitz	<ul style="list-style-type: none"> Moduri: Auto, Auto și Reducere efect ochi roșii, Blitz auxiliari, Sincronizare lentă, Blitz dezactivat, Corector ochi roșii (Modes : Auto, Auto & Red-eye reduction, Fill-in flash, Slow sync, Flash off, Red-eye Fix) Interval: Superangular: 3,3 m, Tele:2,4m (ISO Auto) Aprox. sub 4 secunde (cu baterie nouă)
Claritate	<ul style="list-style-type: none"> Contur atenuat+, Contur atenuat, Normal, Intens, Intens+ (Soft+, Soft, Normal, Vivid, Vivid+)
Balans de alb	<ul style="list-style-type: none"> Auto, Zi, Cer înnorat, Fluorescent_H, Fluorescent_H, Tungsten, Personalizat (Auto, Daylight, Cloudy, Fluorescent_H, Fluorescent_L, Tungsten, Custom)
Înregistrare voce	<ul style="list-style-type: none"> Înregistrare voce (maxim 10 ore) Comentariu vocal pentru fotografii (maximum 10 secunde)
Imprimarea datei	<ul style="list-style-type: none"> Data, Data și ora, Dezactivat (Date, Date & Time, Off) (selectabil de către utilizator)
Fotografiere	<ul style="list-style-type: none"> Fotografie <ul style="list-style-type: none"> Moduri: Auto, Program, DIS, Fun (Distractiv), Photo Help Guide (Ghid asistență foto), Movie (Film), Multimedia (MP3, PMP, TextViewer (Vizualizare text)) × Scene: Noapte, Portret, Copii, Peisaj, Text, Prim-plan, Apus, Răsărit, Contra luminii, Artificii, Plajă și zăpadă, Cafenea, Mâncăruri, Autoportret (total 14 moduri) (Scene : Night, Portrait, Children, Landscape, Text, Close-up, Sunset, Dawn, Backlight, Fireworks, Beach & Snow, Cafe, Food, Self Shot (Total 14 modes)) Fotografiere: Singular, Continuu, AEB (se salvează 3 imagini la intervale de 0,3 EV) Captură mișcare (Shooting: Single, Continuous, AEB(0.3 step unto 3cut), Motion Capture) Temporizator: 2 sec., 10 sec., Dublu(10 sec, 2 sec), Temporizator mișcare

Specificații

- Clip video
 - Cu Audio sau fără Audio (selectabil de către utilizator, timp de înregistrare : în funcție de capacitatea memoriei, maxim 2 ore)
 - Dimensiuni: 800x592, 640x480, 320x240
 - Zoom optic cu înregistrare de sunet
 - Frecvență cadre: 30 cps, 20 cps, 15 cps (20 cps pentru 800x592)
 - Zoom optic până la la 3.0X (Înregistrare Voce activă în timpul utilizării funcției Zoom optic)
 - Editare film (înglobat) : Pauză în timpul înregistrării, Capturare imagine, Ajustare durată

Stocare

- Medii de stocare
 - Memorie internă: 256 MB (Memorie utilizator: 190MB)
 - Memorie externă (Opțional)
 - MMC Plus (până la 2 GB, garantat)
 - Cartelă SD/SDHC (până la 4GB, garantat)
 - * Capacitatea memoriei interne poate fi modificată fără notificare prealabilă.
- Format fișier
 - Fotografie : JPEG (DCF), EXIF 2.2, DPOF 1.1, PictBridge 1.0
 - Clip video: AVI (MPEG-4)
 - Audio: WAV

- Dimensiune imagine și capacitate (256 MB)

	8M	7M	6M	5M	3M	1M
	3264x2448	3264x2176	3264x1836	2592x1944	2048x1536	1024x768
Super Fine (Excelentă)	53	60	71	86	134	434
Fine (Bună)	94	107	133	161	226	520
Normal	135	171	202	220	306	600

- × Aceste date sunt măsurate conform standardelor Samsung și pot varia în funcție de condițiile de captură sau de configurarea aparatului.

Butonul E

- Efect de înregistrare:

Photo Style Selector (Selector tip foto): Normal, Vivid (Intens), Soft (Difuz), Forest (Pădure), Retro, Cool (Rece), Calm, Classic (Clasic)

Culoare: Normal, B&W (Alb/negru), Sepia, Red (Roșu), Blue (Albastru), Green (Verde), Negative (Negativ), Custom Color (Culoare personalizată)

Ajustare imagine: Saturation (Saturație), Contrast, Claritate

Fun (Distractiv): Cartoon (Desen animat), Photo Frame (Cadru foto), High Light (Evidențiere), Composite (Montaj), Color Mask (Mască de culoare)

- Efect redare:

Editare imagine: Resize (Redimensionare), Rotate (Rotire)

Culoare: Normal, B&W (Alb/negru), Sepia, Red (Roșu), Blue (Albastru), Green (Verde), Negative (Negativ), Custom Color (Culoare personalizată)

Ajustare imagine: ACB, Red Eye Fix (Corecție ochi roșii), Brightness (Luminozitate), Contrast, Saturation (Saturație), Add Noise (Adăugare zgomot de imagine)

Fun (Distractiv): Cartoon (Desen animat), Photo Frame (Cadru foto), High Light (Evidențiere), Composite (Montaj), Sticker (Etichetă), Color Filter (Filtru de culoare), Color Mask (Mască de culoare)

Redare imagine

- Câte o singură imagine, Miniaturi, Prezentare

Multifuncțional

- MP3, PMP, Ghid Mapamond, Vizualizare Text, Ghid Mapamond, Memorie portabilă, Înregistrare voce

Specificații

Interfață	<ul style="list-style-type: none">– Conector ieșire digitală: USB 2.0 de mare viteză– Audio : Mono– Ieșire video: NTSC, PAL (selectabil de către utilizator)– Adaptor c.d.: conector cu 4,2V 20 de pini
Sursa de alimentare	<ul style="list-style-type: none">– Baterie reîncărcabilă: SLB-0937, 3,7 V (900 mAh)– Adaptor: SAC-47(CD 4,2V, 400mA)* Bateriile incluse pot varia în funcție de zona de comercializare.
Dimensiuni (L x Î x A)	<ul style="list-style-type: none">– 90.7 X 58 X 19,9 mm (excluzând protuberanțele)
Greutate	<ul style="list-style-type: none">– 116g (fără baterii și card de memorie)
Temperatura de operare	<ul style="list-style-type: none">– 0 ~ 40°C
Umiditate admisă	<ul style="list-style-type: none">– 5 ~ 85%
Software	<ul style="list-style-type: none">– Aplicații : Samsung Master, Samsung Converter, Adobe Reader

× Specificații MP3

Audio	<ul style="list-style-type: none">– Frecvență: 20 Hz ~ 20 KHz– Mufă căști: Mufă cu 20 de pini (Tip stereo)– Putere: Volum maxim stânga 40 mW + Dreapta 40 mW (16Ω)– Nivel zgomot: 88 dB cu 20 KHz LPF
-------	--

Fișier	<ul style="list-style-type: none">– Format fișier: MP3 (MPEG-1/2/2.5 Layer 3)– Debit binar : 48 ~ 320 kbps (Inclusiv VBR)
Efect sunet	<ul style="list-style-type: none">– SRS, Normal, Classic, Dance, Jazz, Live, Rock
Mod redare	<ul style="list-style-type: none">– Tot, Reptare piesă, Repetare tot, Aleator, Repetare aleator– Omiterea secțiunilor în timpul redării, omiterea automată a anumitor secțiuni– Prezentare automată Activată/Dezactivată (Selectabil de către utilizator)– MP3&Capturare (Modul de capturare este implicat Auto, 3M)– Funcție de autoîncărcare (Reține atât ultimul fișier redat cât și ultimul cadru)– Imagine de fundal la redare MP3 folosind imaginile utilizatorului

× Specificații PMP

Decodor PMP	<ul style="list-style-type: none">– Film : Xvid MPEG4 modificat (pentru alte fișiere video, trebuie folosit softul Samsung Converter)– Audio : MPEG Layer 2 (Samsung Convert S/W)
Mod redare	<ul style="list-style-type: none">– Derulare înainte/înapoi (max. 32x)– Căutare în mod redare, omisiune la redare (Normal, 30 sec, 1 min, 3 min, 5 min, 10 min)– Omitere automată după redarea unui fișier– Funcție de autoîncărcare (Reține ultimul cadru redat)– Capacitate afișare pe întregul ecran în programul de convertire
Subtitlu	<ul style="list-style-type: none">– Acceptă fișiere SMI (folosind aplicația Samsung Converter)

Specificații

× Specificații Text

Fișier	– Extensia TXT, până la 99999 de pagini
Format fișier	– Windows: ANSI (Windows 98 sau mai nou), Unicode/Unicode (Big-Endian)/UTF-8 (Windows 2000/XP) – Mac : ANSI, Unicode (UTF-16)
Funcție	– Autoderulare (0,8 sec ~ 2,3 sec) – Salt peste 1 pagină/10 pagini – Funcție de autoîncărcare (Reține ultima pagină vizualizată) – Suport fond muzical MP3 în timpul afișării textului
Limba	– Engleză, Coreeană, Franceză, Germană, Spaniolă, Italiană, Chineză, Taiwaneză, Japoneză, Rusă, Portugheză, Olandeză, Daneză, Suedeză, Finlandeză, Bahasa, Poloneză, Maghiară, Cehă, Turcă. * Limbile disponibile pot fi modificate fără notificare prealabilă.

× Specificațiile pot fi modificate fără o înștiințare prealabilă.

× Toate mărcile comerciale înregistrate sunt proprietatea deținătorilor respectivi.

Dispoziții privind eliminarea corectă a bateriilor acestui produs



(aplicabile în Uniunea Europeană și în alte țări europene cu sisteme separate de colectare a bateriilor)

Acest marcaj de pe baterie, de pe manualul de utilizare sau de pe ambalaj indică faptul că bateriile acestui produs nu trebuie eliminate împreună cu alte deșeuri menajere la sfârșitul ciclului lor de viață. Dacă sunt marcate, simbolurile chimice Hg, Cd sau Pb indică faptul că bateria conține mercur, cadmiu sau plumb peste nivelurile de referință prevăzute în Directiva CE 2006/66. În cazul în care bateriile nu sunt eliminate corespunzător, aceste substanțe pot fi dăunătoare pentru sănătatea omului sau pentru mediu.

În vederea protejării resurselor naturale și a promovării refolosirii materialelor, vă rugăm să separați bateriile de celelalte tipuri de deșeuri și să le reciclați prin intermediul sistemului gratuit de returnare a bateriilor la nivel local.

Bateria reîncărcabilă integrată în acest produs nu poate fi înlocuită de utilizator. Pentru informații legate de înlocuirea bateriei, vă rugăm să contactați furnizorul dumneavoastră de service.

Запознаване с фотоапарата

- Microsoft, Windows и емблемата на Windows са регистрирани търговски марки на Microsoft Corporation incorporated в САЩ и/или други страни.
- Всички имена на марки и продукти в това ръководство са регистрирани търговски марки на съответните им фирми.
- Съдържанието и илюстрациите в това ръководство може да бъдат променени без предварително уведомяване за надстройка на функциите на фотоапарата.
- За допълнителна информация вж. ръководството за потребителя, приложено към компактдиска със софтуера.
- В доставения с фотоапарата компактдиск със софтуер се включват PDF документи и ръководства на потребителя. Потърсете PDF файловете с помощта на Widows Explorer. Преди да отворите PDF файловете трябва да инсталирате включения в софтуерния компактдиск Adobe Reader.
- ×  е търговска марка на SRS Labs, Inc. Технологията WOW HD се използва по лиценз на SRS Labs, Inc.

Съдържание

Запознаване с фотоапарата	1
Идентификация на функциите / Съдържание на фотоапарата	4
Живот на батерията и брой снимки (оставащо време за запис)	5
Използване на фотоапарата за първи път	6
Индикатор за LCD монитора	7
Кръгъл плъзгач за режима	8
Заснемане на снимка	9
Възпроизвеждане, изтриване и защита на снимки	10
Режим на мултимедия	11
Изтегляне на снимки	14
Спецификации	15

Правилно изхвърляне на този продукт



Правилно изхвърляне на този продукт (изхабени електрически и електронни уреди)

(Приложимо в ЕС и други страни в Европа, използващи система за разделно събиране на отпадъците.) Този знак, показан на продукта или неговата документация, означава, че продуктът не трябва да бъде изхвърлян заедно с другите домакински отпадъци след края на експлоатационния му живот. С цел опазване на околната среда и човешкото здраве, отделете продукта от останалите отпадъци и го рециклирайте, за да продължат да се използват съставните му материали. При употреба за битови нужди трябва да се свържете с продавача на дребно, от когото сте закупили продукта, или с местните власти за подробности относно това къде и как можете да предадете продукта за безопасно рециклиране. При употреба за стопански нужди трябва да се свържете с доставчика си и да проверите реда и условията в договора за закупуване. Този продукт не трябва да се смесва с други търговски отпадъци при изхвърляне.



В Samsung Techwin се стремим към опазване на околната среда при всички етапи на производството на продукти, а също така предприемаме поредица от стъпки за предоставяне на екологично по-съобразни продукти на нашите клиенти. Екологичната маркировка представя желанието на Samsung Techwin да създава екологични продукти, а също така указва съответствие на продукта с условията на Европейската директива за ограничаване на съдържанието на вредни вещества.

Запознаване с фотоапарата

ОПАСНОСТ!

Текстът "ОПАСНОСТ!" предупреждава за рискова ситуация, която, ако не бъде отстранена, може да доведе до смърт, сериозни наранявания или повреди.



Не се опитвайте да модифицирате този фотоапарат по никакъв начин. Ако го направите, може да причините пожар, електрически удар, както и тежки повреди на компютъра или себе си. Техническите прегледи, поддръжката и поправките трябва да се извършват от вашия търговец или от центъра за обслужване за фотоапарати на Samsung.



Не заливайте с течност и не поставяйте други предмети във фотоапарата. Изключете фотоапарата, след което извадете захранващия кабел от контакта. Трябва да се свържете с вашия търговец или с центъра за обслужване за фотоапарати на Samsung. Не използвайте фотоапарата, тъй като може да причините пожар или електрически удар.



Не използвайте този продукт в близост до леснозапалими или експлозивни вещества, тъй като това може да доведе до риск от експлозия.



Не поставяйте и не пускайте метални или леснозапалими външни предмети в точките на достъп на фотоапарата (например, в гнездото за карта с памет или гнездото за батерия). Това може да причини пожар или електрически удар.



Не докосвайте фотоапарата с мокри ръце. Това може да доведе до електрически удар.

BG-2

ПРЕДУПРЕЖДЕНИЕ!

Текстът "ПРЕДУПРЕЖДЕНИЕ!" предупреждава за рискова ситуация, която, ако не бъде отстранена, може да доведе до смърт, сериозни наранявания или повреди.



Не използвайте светкавицата в пряка близост до хора или животни. Поставянето на светкавицата твърде близо до очите на снимания обект може да доведе до увреждане на зрението.



От съображения за сигурност пазете този продукт и аксесоарите му далеч от деца или животни, за да предотвратите нежелани инциденти, например:

- Поглъщане на батерия или друг малък аксесоар на фотоапарата. Ако възникне злополука, незабавно се консултирайте с лекар.
- Има опасност от нараняване от подвижните части на фотоапарата.



Батерията и фотоапаратът може да се загреят при продължителна употреба, а това може да доведе до неизправност на фотоапарата. Ако това се случи, не работете с фотоапарата в продължение на няколко минути, за да може той да изстине.



Не оставяйте фотоапарата на места с много висока температура, като херметизираща машина, директна слънчева светлина или други места с високи температурни вариации. Излагането на високи температури може да засегне вътрешните компоненти на фотоапарата и да причини пожар.



При употреба, не покривайте фотоапарата или зарядното устройство. Така корпусът на фотоапарата може да се нагори и да се изкриви или да предизвика пожар. Използвайте фотоапарата и аксесоарите му само на добре проветрени места.

Запознаване с фотоапарата

ВНИМАНИЕ!

Текстът "ВНИМАНИЕ!" предупреждава за рискована ситуация, която, ако не бъде отстранена, може да доведе до малки или големи повреди или наранявания.



Изваждайте батерията, ако фотоапаратът няма да се използва за продължителен период от време. От батерията може да изтече корозивен електролит и това да повреди трайно компонентите на фотоапарата.



Изтичането, прегряването или повреждането на батерия може да доведе до пожар, нараняване или повреда.

- Използвайте батерия, отговаряща на спецификациите за фотоапарата.
- Не съединявайте накъсо, нагрявайте и не излагайте батерията на огън.
- Не поставяйте батерията с обърнат поларитет.



Форматирайте картата с памет, ако използвате нова такава за първи път, ако картата съдържа данни, които фотоапаратът не може да разпознае, или ако съдържа снимки, направени с друг фотоапарат.



Не използвайте светкавицата, докато е в контакт с ръце или предмети. Не докосвайте светкавицата след продължително използване. Може да причини изгаряния.



Ако оставите кредитна карта близо до калъфа за фотоапарата, картата може да се размагнити. Не оставяйте магнитни карти близо до калъфа.



Ако използвате променливотоково зарядно устройство, не премествайте фотоапарата, докато е включен в устройството. След употреба винаги изключвайте фотоапарата, преди да извадите кабела от електрическия контакт. След което се уверете, че преди преместване на фотоапарата всички кабели за други устройства са извадени от него. Ако не го направите, може да повредите кабелите и да предизвикате пожар или електрически удар.



Не докосвайте обектива или капака на обектива. Така ще предотвратите правенето на размазани снимки и вероятни проблеми с фотоапарата.



Избягвайте да закривате обектива или светкавицата при правене на снимки.



Преди да включите кабел или променливотоков адаптер, проверявайте посоките му и не го поставяйте със сила. Така кабелът или фотоапаратът може да се повреди. Много вероятно е неправилно функциониране на компютъра при свързване на конектора с 20 извода към компютърен USB порт. Никога не свързвайте конектора с 20 извода към компютърен USB порт.



Не поставяйте картата с памет обърната.



Преди важно събитие или пътуване задължително проверявайте състоянието на фотоапарата. Samsung не носи отговорност за неизправности с фотоапарата.

Идентификация на функциите / Съдържание на фотоапарата

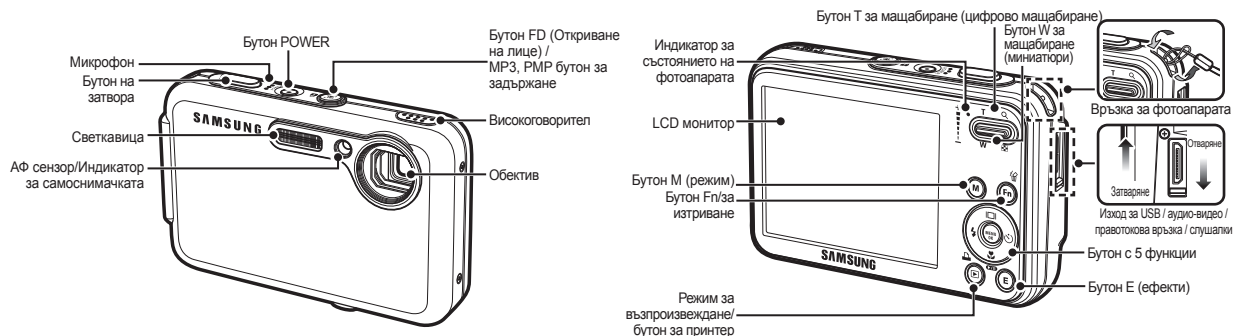

Съдържание на опаковката

Преди да използвате този продукт, проверете дали разполагате с правилното съдържание в кутията. Съдържанието в кутията може да варира в зависимост от търговския регион. За закупуване на допълнително оборудване се свържете с най-близкия търговец на Samsung или с център за обслужване на Samsung.



Фотоапарат



Ръководство за потребителя/Гаранция за продукта



Връзка за фотоапарата



Кабел за аудио-видео



Акумулаторна батерия (SLB-0937)



SD/SDHC карта с памет/MMC



Променливотоков адаптер (SAC-47)/USB кабел (SUC-C3)



Компактдиск със софтуера



Слушалки



Калъф за фотоапарата

Продава се отделно

Живот на батерията и брой снимки (оставащо време за запис)

- Брой снимки и живот на батерията: при използване на SLB-0937

		Живот на батерията/ брой снимки	Условия
Статична снимка		Приблизително 120 мин./ приблизително 240 снимки	При използване на напълно заредена батерия, в автоматичен режим, 8 мегапиксела размер на снимките, добро качество на снимките, интервал между сниманията: 30 сек. Промяна на позицията на мащабиране между широко и телефото мащабиране след всяко заснемане. Използване на светкавицата при всяко второ заснемане. Използване на фотоапарата за 5 минути, след което изключване за 1 минута.
Филм		Приблизително 120 мин.	Използване на напълно заредена батерия при размер на снимките 640 x 480 пиксела и скорост на кадрите 30 кад./сек.
Мултимедия	MP3	Приблизително 300 мин.	При използване на напълно заредена батерия и изключен LCD монитор.
	РМР	Приблизително 220 мин.	

* Тези цифри са съобразени със стандартните условия на Samsung и с условията на снимане, като може да варират в зависимост от начина на използване от потребителя.

- При използване на MMC карта с 256 МБ памет, указаният капацитет на снимане ще бъде както следва. Тези цифри са приблизителни, тъй като капацитетът на снимките може да варира в зависимост от различни фактори (като например обекта на снимане и типа на картата с памет).

Записан размер на изображението		Super Fine (Много малък)	Fine (Висока)	Normal (Нормално)	30FPS (30 кад./сек.)	20FPS (20 кад./сек.)	15FPS (15 кад./сек.)
Статична снимка	8М	53	94	135	-	-	-
	7М	60	107	171	-	-	-
	6М	71	133	202	-	-	-
	5М	86	161	220	-	-	-
	3М	134	226	306	-	-	-
*Видеоклип	1М	434	520	600	-	-	-
	800	-	-	-	-	Около 8'31"	-
	640	-	-	-	Около 8'58"	-	Около 16'59"
	320	-	-	-	Около 28'56"	-	Около 53'31"

* Времето за заснемане варира според мащабирането. Бутонът за мащабиране не работи по време на заснемане на филм.

Използване на фотоапарата за първи път

- Преди да използвате фотоапарата за първи път, заредете акумулаторната батериите напълно.
- При първото включване на фотоапарата, на LCD монитора ще се покаже меню за задаване на дата/час, език и тип на батерията. След настройването това меню няма да се показва повече. Преди да използвате фотоапарата, задайте дата/час, език и тип на батерията.

■ Настройване на езика

1. Изберете менюто [Language] (Език), като натиснете **бутона за нагоре/надолу**, след което натиснете бутона за **надясно**.
2. Изберете желаното подменюто, като използвате бутона за **нагоре/надолу** и бутона **OK**.



- Можете да изберете от 22 налични езика. Те са показани по-долу: английски, корейски, френски, немски, испански, италиански, опростен китайски, традиционен китайски, японски, руски, португалски, холандски, датски, шведски, финландски, тайландски, бахаски (малайски/индонезийски), арабски, чешки, полски, унгарски и турски.

■ Задаване на дата, час и тип дата

1. Изберете менюто [Date&Time] (Дата и час), като натиснете **бутона за нагоре/надолу**, след което натиснете бутона за **надясно**.
2. Изберете желаното подменюто, като използвате бутона **Нагоре/Надолу/Наляво/Надясно** и след това натиснете бутона **OK**.

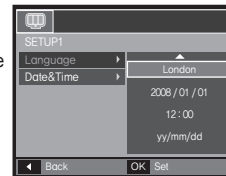

Надясно: Избор на световно време / година / месец / ден / час / минути / тип дата.

Наляво: преместване на курсора на главното меню [Date&Time] (Дата и час), ако той е на първия елемент от настройката за дата и час. При всички други случаи курсорът ще се премести отляво на настоящото си положение.

Нагоре/надолу: Променя стойността на всеки елемент.

- * За повече информация относно настройката на World Time (Световно време), вижте включената на софтуерния компактдиск документация.

Индикатор за LCD монитора

LCD мониторът показва информация за функции за снимане и избраните настройки. За повече информация вижте включеното на софтуерния диск ръководство на потребителя.

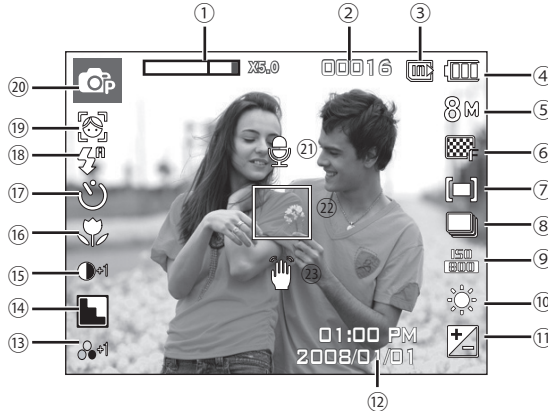

Снимка и пълно състояние

№	Описание	Икони
1	Оптично/цифрово мащабиране/ Коефициент на цифрово мащабиране	x 5.0
2	Брой оставши снимки оставащо време	00016/00:00:00
3	Икона на карта с памет/ Икона за вътрешна памет	/
4	Батерия	

№	Описание	Икони
5	Размер на изображението	8 М 5 М 3 М М 800 640 320
6	Качество на снимките/скорост на кадрите	
7	Измерване	[M][+][=]
8	Работен режим	
9	ISO	
10	Баланс на белия цвят	
11	Компенсирание на експонацията /Бавна скорост на затвора	/ LT
12	Дата/час	2008/01/01 01:00 PM
13	Saturation (Наситеност)	
14	Sharpness/Изкл. звука на микрофон	
15	Contrast	
16	Макрос	
17	Самоснимачка	
18	Светкавица	
19	Face Detection (Откриване на лице) Self Portrait (Самопортрет) /Photo style selector (Селектор за стила на снимката)/Color (Цвят)	
20	Режим на заснемане	
21	Гласова бележка	
22	Рамка за автоматично фокусиране	
23	Предупреждение при трептене на фотоапарата	

Кръгъл плъзгач за режима

- Можете да изберете желаните режим на фотоапарата, като използвате бутона за режим **M** отзад на фотоапарата.



Auto (АВТОМАТИЧНО)

Изберете този режим за бързо и лесно правене на снимки с минимално взаимодействие с потребителя. В този режим можете да избирате основните менюта. За избор на разширено меню изберете друг режим на фотоапарата.



Program (ПРОГРАМИРАНЕ)

Изборът на автоматичния режим ще конфигурира фотоапарата с оптималните настройки. Можете ръчно да конфигурирате всички функции с изключение на апертурната стойност и скоростта на затвора.



DIS

Този режим намалява ефекта от трептене на фотоапарата и помага при получаването на по-ясни снимки в неблагоприятни условия.

SCENE (СЦЕНА)



Използвайте менюто за лесно конфигуриране на оптималните настройки при заснемане на различни ситуации.



Movie (Филм)

За заснемане на видео



FUN

В този режим можете да правите просто и лесно снимки с различни ефекти.



Photo Help Guide (Помощ за снимки)

Помага на потребителя да разбере правилния метод за снимане и включва решения на възможните проблеми. Позволява също на потребителя да снима по възможно най-добрия начин.

MULTIMEDIA (МУЛТИМЕДИЯ)



Този фотоапарат разполага с вграден преносим мултимедийен плейър, MP3 плейър и програма за преглеждане на текстове. Можете да заснемате снимки, да слушате MP3 файлове и да гледате видеоклипове винаги, когато пожелаете. Можете едновременно да слушате MP3 музикални файлове и да четете текст на LCD монитора или да заснемате снимки.



Travel Guide (Пътеводител)

Можете да получавате полезна туристическа информация за целия свят.

Заснемане на снимка

■ Как се заснема снимка

1. Включете фотоапарата и изберете режима, като използвате бутона за режим **M**.

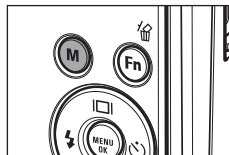

2. Дръжте фотоапарата, както е показано.

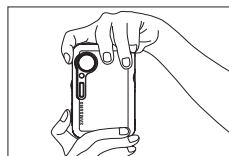
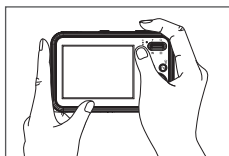

3. Потвърдете композицията.



4. Заснемете снимката.

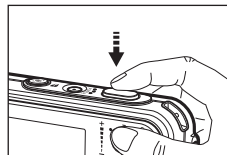

При натискане наполовина надолу се проверява състоянието на фокусирането и светкавицата.

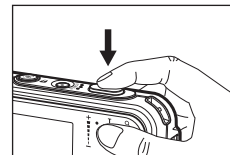

При натискане докрай се заснема снимка.

- Как се заснема видеоклип
зберете режима на сцена, като използвате бутона за режим **M**.

1. Потвърдете композицията.



2. Започнете записа.
Натиснете бутона на **затвора**, за да започнете заснемането. Натиснете го повторно, за да преустановите заснемането.

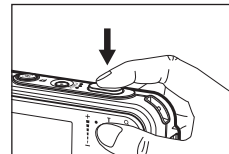

Възпроизвеждане, изтриване и защита на снимки

■ Възпроизвеждане на снимките

Ще се покаже последната съхранена в паметта снимка.

Натиснете бутона на **режима за възпроизвеждане** (▶).

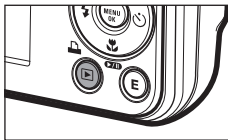

Изберете желаната за възпроизвеждане снимка, като използвате бутона за **наляво/надясно**.

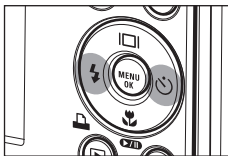

■ Бутон за изтриване

С този бутон можете да изтриете съхранените в картата с памет снимки.

1. Изберете желаната за изтриване снимка, като използвате бутона за **наляво/надясно**, след което натиснете бутона за **изтриване** (☒).

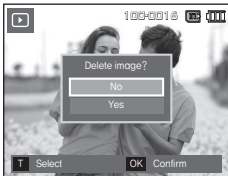

<Една снимка>

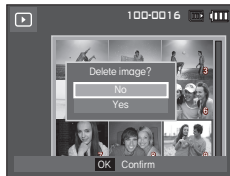

<Миниатура>

2. За добавяне на снимки за изтриване натиснете бутона T.

- Бутон за **наляво/надясно**: избиране на снимки
- Бутон T: отмятане за изтриване
- Бутон **OK**: потвърждаване на селекцията

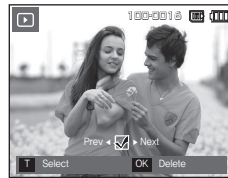

3. Изберете елементите от подменюто, като използвате бутона за **нагоре/надолу**, след което натиснете бутона **OK**.

- Ако изберете опцията [No] (Не): отмяна на изтриването на снимки.
- Ако изберете опцията [Yes] (Да): изтриване на избраните снимки.

■ Защита на снимките

Използва се за защита на определени снимки от случайно изтриване.

- [Select] (Избор): Избраните снимки ще се защитят или защитата им ще се премахне.
- [All] (Всички): Всички съхранени снимки ще се защитят или защитата им ще се премахне.



- × Ако защитите дадена снимка, иконата за защита ще се покаже на LCD монитора.

- × Снимките в режима [Lock] (Заклучване) ще са защитени от функцията за изтриване, но **НЯМА** да са защитени от функцията [Format] (Форматиране).

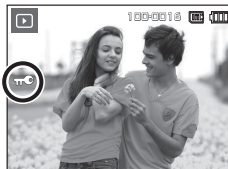

Режим на мултимедия

- Този фотоапарат разполага с вграден преносим мултимедийен плейър, MP3 плейър и програма за прегледане на текстове. Можете да заснемате снимки, да слушате MP3 файлове и да гледате видеоклипове винаги, когато пожелаете. За да използвате режима PMP, трябва да конвертирате съответния мултимедийен файл с приложението Samsung Converter. В режима за преглед на текст можете да прегледате желания текст на LCD монитора и да слушате музикален файл в MP3 формат.
- Ако името на файла или папката е над 120 знака (включително 1- или 2-байтови езици като корейски, китайски и др.), името на файла или папката няма да се показва в списъка за възпроизвеждане.

Изтегляне на файлове

За да използвате функциите за възпроизвеждане на MP3, PMP (мултимедийни) файлове и за преглед на текст, съответните файлове трябва да са записани във вътрешната памет или картата с памет на този фотоапарат.

1. Запишете желаните файлове на компютър.
2. Свържете фотоапарата към компютъра с помощта на USB кабела и включете фотоапарата.
3. Отворете Windows Explorer и потърсете за преносим диск
4. Направете папка под тази на сменяемия диск.

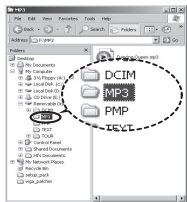

MP3 режим: [MP3]

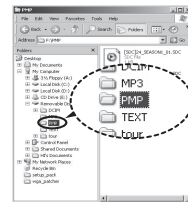

PMP режим: [PMP]

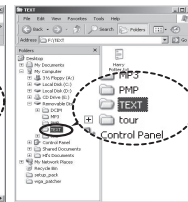

Режим за преглед на текст: [TEXT]



5. Изберете файловете, които искате да запишете, след което ги копирайте в желаната папка.

- Погрижете се да не дублирате незаконно MP3 и мултимедийните файлове. Така може да нарушите законите за авторски права.
- Не се позволява копиране, модифициране и/или разпространение на части или цели MP3 и PMP файлове, предоставени във вътрешната памет без разрешение на Samsung.
- Този фотоапарат може да възпроизвежда MP3 файлове само в MP3 режима, както и SDC файлове (модифицирани видеофайлове XviD MPEG4/MPEG Layer2 от аудиотип) в PMP режим.
- Ако даден файл не може да се възпроизведе на този фотоапарат, конвертирайте файла в поддържан формат, като използвате приложението Samsung Converter
- В дадена папка може да се записват до 200 файла и 100 подпапки. Има ограничения за едновременен запис на до общо 200 файла и подпапки.
- В папките MP3, PMP и TEXT могат да бъдат създавани нови папки. Всички други файлове записани в други папки няма да могат да се възпроизведат.

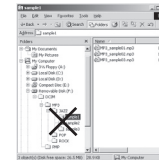
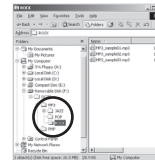

Режим на мултимедия

Поставете картата с памет, съдържаща MP3, PMP и ТЕКСТОВИ файлове. Тъй като този фотоапарат разполага с 190 МБ вътрешна памет, можете да запишете файловете и в нея.

1. Изберете желанния режим на мултимедия

2. На монитора ще се появи меню, както е показано.

[Resume] (Възобновяване):

Запаметяване на последно спрения кадър.

MP3 режим: Възпроизвеждане от началото на файла.

PMP режим: Възпроизвеждане от последно спрения кадър.

Режим за преглед на текст: Възпроизвеждане от последния спряен кадър.

[Open] (Отваряне): Ще се отвори меню за преглед, за да изберете желанния файл.

3. Изберете желанния файл и натиснете бутона **OK**. След което файлът ще се възпроизведе.

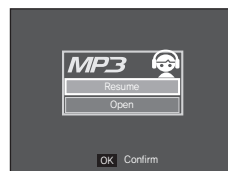
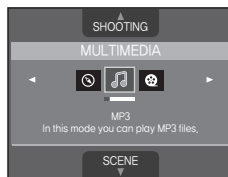

<MP3 режим>

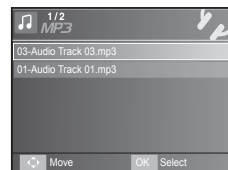

<PMP режим>

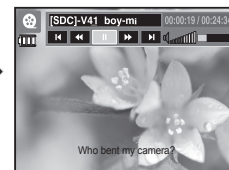
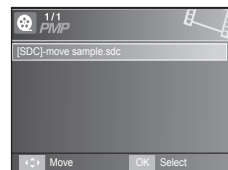

<Режим за преглед на текст>

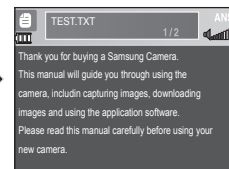

Режим на мултимедия

LCD монитърът показва информация за съответните MP3, мултимедийни и текстови файлове.

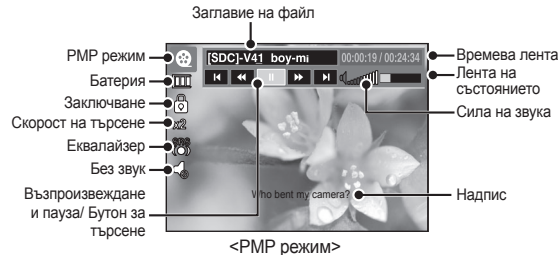
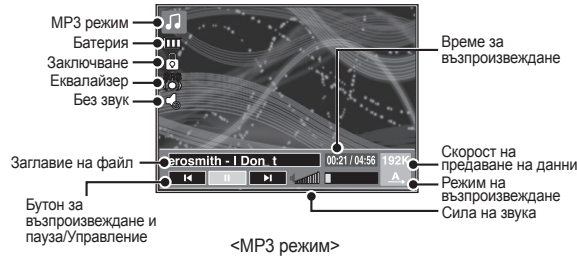

- × Тип кодиране: ANSI тип (American National Standards Institute; Американски институт за национални стандарти), Uni тип (Unicode)
 - При показване на ANSI типа на кодиране: трябва да зададете езика за менюто за преглед на текст, за да можете да прегледате текста. Задайте менюто за език на настройката, използвана за езика на операционната система, с която е създаден текстът.
 - При показване на UNI типа на кодиране текстовият файл ще се покаже, независимо от настройката на менюто за език.
- × Ако размерът на текстовия файл е над 10 МБ, е възможно да отнеме повече време, за да прегледате текста или изобщо да не можете да го прегледате. В този случай е необходимо да търсите проблема в компютъра.

Изтегляне на снимки

■ Системни изисквания

За Windows:	За Macintosh:
PC с процесор, по-добър от Pentium 450MHz (препоръчва се Pentium 800 МХц) * Samsung Converter Компютър с процесор, по-добър от Pentium 500 МХц (препоръчва се Pentium IV)	Power Mac G3 или по-нова версия, или процесор Intel
Windows 98SE/2000/ME/XP/Vista * Samsung Converter Препоръчва се система Windows 2000 или по-нова версия	Mac OS 10.1 ~ 10.4
Минимум 128 МБ RAM памет (Препръчва се 512 МБ)	Минимум RAM памет от 256 МБ 110 МБ свободно дисково пространство
USB порт	USB порт
CD-ROM устройство	CD-ROM устройство
1024 x 768 пиксела, 16-битов съвместим цветен дисплей (препоръчва се 24-битов цветен дисплей) Microsoft DirectX 9.0 или по-нова версия	MPlayer (за видеоклипове)

■ Режим на свързване към компютър

1. Инсталирайте приложения софтуер.

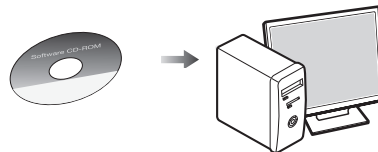

2. Изтеглетe снимките.

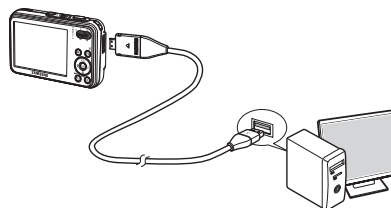

- Свържете фотоапарата и компютъра с помощта на приложения USB кабел, а след това изтеглетe снимките на компютъра, за да ги запишете.

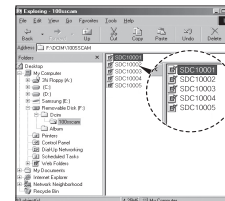

Спецификации

- Сензор за снимки – Тип: 1/2,5-инчов CCD
 – Ефективно използвани пиксели: Приблизително 8,2 мегапиксела
 – Общо пиксели: Приблизително 8.3 мегапиксела

- Обектив – Фокусно разстояние: Обектив Samsung f = 6.3 ~ 18.9mm (35 мм филмов еквивалент: 38–114 мм)
 – F No.: F3.5(W) ~ F4.5(T)
 – Цифрово мащабиране: Режим за статична снимка: 1.0X ~ 5.0X
 Режим на възпроизвеждане: 1,0x ~ 10,2x (зависи от размера на снимката)

- LCD монитор – 2,7-инчов цветен TFT LCD монитор (230 000 пиксела)

- Фокусиране – Тип: Автоматично TTL фокусиране (Множество точки на Аф, Аф с разпознаване на лице, Ръчно фокусиране)
 – Обхват

	Нормално	Макрос	Супер макро	Автоматично макро
Широко мащабиране	80 см ~ безкрайност	5 см ~ 80 см	1 см ~ 5 см	5 см ~ безкрайност
Телефото мащабиране		40 см ~ 80 см	-	40 см ~ безкрайност

- Затвор – Скорост 1 ~ 1/2000 сек. (Нощен режим: 16 ~ 1/2000 сек.)

- Експонация – Управление: Програмиране на АЕ
 – Измерване: Много точки, точка, центрирано, разпознаване на лице (Metering : Multi, Spot, Center-weighted, Face Recognition)
 – Компенсирание: ±2EV (1/3EV стъпки)
 – ISO : Автоматично, 80, 100, 200, 400, 800, 1600, 3200(3M)

- Светкавица – Режими: Автоматично, Автоматично намаляване на ефекта "червени очи", Чувствителна светкавица, Бавно синхронизиране, Изключена светкавица, Коригиране на ефекта "червени очи" (Modes : Auto, Auto & Red-eye reduction, Fill-in fl ash, Slow sync, Flash off, Red-eye Fix)
 – Диапазон: Ширина: 3.3 м, Tele:2.4m (ISO Auto)
 – Приблизително под 4 секунди (нова батерия)

- Sharpness – Слаба +, Слаба, Нормална, Силна, Силна + (Soft+, Soft, Normal, Vivid, Vivid+)

- Баланс на белия цвят – Автоматично, Дневна светлина, Облачно, Флуоресцентна светлина Н, Флуоресцентна светлина L, Волфрам, По избор (Auto, Daylight, Cloudy, Fluorescent_H, Fluorescent_L, Tungsten, Custom)

- Запис на глас – Запис на глас (максимум 10 часа)
 – Гласова бележка към статична снимка (максимум 10 секунди)

- Отпечатване на дата – Дата, Дата и час, Изкл. (Date, Date & Time, Off) (по избор на потребителя)

- Снимане – Статична снимка
 • Режими: Fun, Photo Help Guide, Movie, Multimedia (Развлечение, наръчник за помощ при снимане, Филм, мултимедия) (MP3, PMP, TextViewer (MP3, PMP, преглед на текст))
 * Сцена: Нощ, Портрет,пейзаж, Деца, Близък план, Текст, Залез, Изгрев, Фоново осветяване, Фойерверки, Плаж и сняг, Самоснимачка, Храна, Кафе (всичко 14 режима) (Scene : Night, Portrait, Children, Landscape, Text, Close-up, Sunset, Dawn, Backlight, Fireworks, Beach & Snow, Cafe, Food, Self Shot (Total 14 modes))
 • Снимане: Еднократно, Непрекъснато, АЕВ(3 снимки с 1/3 EV (стъпки за коригиране на експозицията)), Прихващане на движение (Shooting : Single, Continuous, АЕВ(0.3 step unto 3cut), Motion Capture)
 • Собствен таймер: 2 sec., 10 sec., двойно(10 sec, 2 sec), таймер на движение

Спецификации

- Видеоклип
 - Със звук или без звук (по избор на потребителя, запис на време: в зависимост от обема на паметта, макс. 2 часа)
 - Размер: 800 x 592, 640 x 480, 320 x 240
 - Оптично мащабиране със записване на звука
 - Скорост на кадрите: 30 к/сек., 20 к/сек., 15 к/сек. (20 к./сек. за размер 800 x 592)
 - Оптично мащабиране до 3,0x (вкл. запис на глас при използване на оптично мащабиране)
 - Редактиране на видеоклип (вградена функция): Пауза при запис на видео, Прихващане на статично изображение, Изрязване на времето

Съхранение

- Носител
 - Вътрешна памет 256MB (Потребителска памет: 190MB)
 - Външна памет (опция) MMC Plus (до 2GB, гарантирано) Карта SD/SDHC (до 4GB гарантирано)
 - * Капацитетът на вътрешната памет е обект на промяна без предизвестие.
- Файлов формат
 - Статична снимка: JPEG (DCF), EXIF 2.2, DPOF 1.1, PictBridge 1.0
 - Видеоклип: AVI (MPEG-4)
 - Аудио: WAV

– Размер и капацитет на изображения (256 МБ)

	8М	7М	6М	5М	3М	1М
Super Fine (Много малък)	3264 x 2448	3264 x 2176	3264 x 1836	2592 x 1944	2048 x 1536	1024 x 768
Fine(Висока)	53	60	71	86	134	434
Normal (Нормално)	94	107	133	161	226	520
	135	171	202	220	306	600

× Тези цифри са съобразени със стандартните условия на Samsung и може да варират в зависимост от условията на заснемане и настройките на фотоапарата.

Специален бутон "E"

- Ефект при запис: Photo Style Selector (Избор на фотостил): Normal, Vivid, Soft, Forest, Retro, Cool, Calm, Classic (Нормален, жив, смекчен, гора, ретро, студен, спокоен, класически)
- Цвят: Normal, B&W, Sepia, Red, Blue, Green, Negative, Custom Color (Нормален, черно-бял, сепия, червен, син, зелен, негатив, избран от потребителя цвят)
- Настройка на изображението: Saturation, Contrast, Sharpness (Насищане, контраст, яркост)
- Fun (Развлечение): Cartoon, Photo Frame, High Light, Composite, Color Mask (Анимация, фоторамка силно осветяване, съставно изображение, цвят маска)
- Ефект при възпроизвеждане: Редактиране на изображение: Resize, Rotate (Преоразмеряване, завъртане) Цвят: Normal, B&W, Sepia, Red, Blue, Green, Negative, Custom Color (Нормален, черно-бял, сепия, червен, син, зелен, негатив, избран от потребителя цвят) Настройка на изображението: ABC, Red Eye Fix, Brightness, Contrast, Saturation, Add Noise (ABC, корекция на червени очи, яркост, контраст, насищане, добавяне на шумови ефекти) Fun (Развлечение): Cartoon, Photo Frame, High Light, Composite, Sticker, Color Filter, Color Mask (Анимация, фоторамка силно осветяване, съставно изображение, стикер, цвят филтър, цвят маска)

Възпроизвеждане на снимки

- Една снимка, Миниатюри, Слайдшоу

Различни функции

- MP3, PMP, Световен туристически пътеводител, Преглед на текст, Преносима памет, Запис на глас

Спецификации

Интерфейс	<ul style="list-style-type: none">– Цифров изходен съединител: USB 2.0 High Speed– Аудио: Моно– Изходен видеосигнал: NTSC, PAL (по избор на потребителя)– Правотоков адаптер: 4.2V, 20-цифров съединител
Източник на захранване	<ul style="list-style-type: none">– Акумулаторна батерия: SLB-0937, 3.7V (900mAh)– Адаптер: SAC-47(DC 4.2V, 400mA)× Типът на включената батерия може да варира в зависимост от търговския регион.
Размери (ширина x височина x дължина)	– 90,7 x 58 x 19,9 мм (без издатините)
Тегло	– 116 гр. (без батериите и картата)
Работна температура	– 0 ~ 40°C
Работна влажност	– 5 ~ 85%
Софтуер	– Приложение: Samsung Master, Samsung Converter, Adobe Reader

× MP3 спецификация

Аудио	<ul style="list-style-type: none">– Честота: 20Hz ~ 20KHz– Порт за слушалки: Порт с 20 извода (стереотип)– Продукция: Максимална сила на звука отляво 40 мегавата + отдясно 40 мегавата (16Ω)– Коефициент на шума: 88 dB с 20 KHz LPF
-------	--

Файл	<ul style="list-style-type: none">– Файлов формат: MP3 (MPEG-1/2/2.5 Layer 3)– Скорост на предаване: 48 ~ 320 кбит/с (включително VBR режим на кодиране)
Звук ефект	– SRS, Normal, Classic, Dance, Jazz, Live, Rock (SRS, нормална, класическа, танцова, джаз, на живо, рок)
Режим на възпроизвеждане	<ul style="list-style-type: none">– Всички песни, Повтаряне на една песен, Повтаряне на всички песни, Произволно, Произволно повтаряне– Пропускане при възпроизвеждане, автоматично пропускане– Вкл./изкл. на слайдшоу (По избор на потребителя)– MP3 и заснемане (режимът на заснемане е функция по подразбиране на автоматичния режим, 3 мегапиксела)– Функция за автоматично презареждане (запаметяване на последно възпроизведените файл и кадър)– Използване на потребителско изображение като кожа за фон при възпроизвеждане на MP3 файлове

× PMP спецификации

PMP декодер	<ul style="list-style-type: none">– Видео: Модифициран Xvid MPEG4 формат (за други видеофайлове трябва да се използва софтуерът Samsung Converter)– Аудио: MPEG Layer 2 (Samsung Convert S/W)
Режим на възпроизвеждане	<ul style="list-style-type: none">– Бързо превъртане напред/назад (с максимална скорост от 32x)– Търсене при възпроизвеждане, Пропускане при възпроизвеждане (Нормално, 30 сек., 1 мин., 3 мин., 5 мин., 10мин.)– Автоматично пропускане след възпроизвеждане на един файл– Функция за автоматично презареждане (запаметяване на последно възпроизведения файл)– Поддържане на цял екран при S/W конвертиране
Субтитри	– Поддържане на SMI файлове (чрез Samsung Converter S/W)

Спецификации

× Спецификации на текст

Файл	– TXT разширение, до 99999 страници
Файлов формат	– Windows : ANSI (Windows 98 или по-нова версия), Unicode/Unicode (Big- Endian)/UTF-8 (Windows 2000/XP) – Mac : ANSI, Unicode (UTF-16)
Функция	– Автоматично превъртане (0,8 сек. ~ 2,3 сек.) – Пропускане по 1 страница/10 страници – Функция за автоматично презареждане (запамятаване на последната страница) – Поддържане на MP3 BGM по време на показване на текстови файл
Language	– Английски, корейски, френски, немски, испански, италиански, китайски, тайвански, японски, руски, португалски, холандски, датски, шведски, финландски, бахаски, полски, унгарски, чешки, турски * Поддържаните езици може да бъдат променени без предизвестие.

× Спецификациите може да бъдат променени без предизвестие.

× Всички търговски марки са собственост на съответните си притежатели.

BG-18

Правилно изхвърляне на батериите в този продукт



(Приложимо в Европейския съюз и други европейски държави със самостоятелни системи за връщане на батерии.)

Това обозначение върху батерията, ръководството или опаковката, показва, че батериите в този продукт не бива да се изхвърлят с другите битови отпадъци в края на техния полезен живот. Където са маркирани, химическите символи Hg, Cd или Pb показват, че батерията съдържа живак, кадмий или олово над контролните нива в Директива 2006/66 на ЕО. Ако батериите не се изхвърлят правилно, тези вещества могат да предизвикат увреждане на човешкото здраве или на околната среда.

За да предпазите природните ресурси и за да съдействате за многократната употреба на материалните ресурси, моля отделяйте батериите от другите видове отпадъчни продукти и ги рециклирайте посредством Вашата локална система за безплатно връщане на батерии.

Презареждащата се батерия, поставена в този продукт, не трябва да се заменя от потребителя. За допълнителна информация относно нейната замяна, моля свържете се с Вашия сервизен доставчик.

MEMO



MEMO

