

FRANÇAIS

Caméscope Sport

VP-X205L/X210L/X220L

- AF** Mise au point automatique
- CCD** Mémoire à transfert de charges
- ACL** Affichage à cristaux liquides

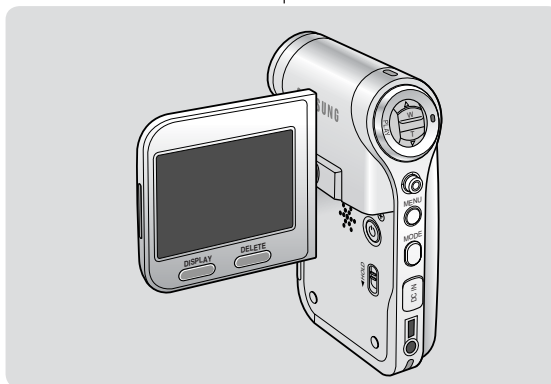

Manuel d'utilisation

Avant de faire fonctionner l'appareil, lisez ce manuel d'utilisation avec attention et conservez-le en vue d'une utilisation ultérieure.

SAMSUNG

CE Cet appareil est conforme aux directives 89/336 CEE, 73/23 CEE, 93/68 CEE.

N'utilisez qu'un modèle de bloc-batterie agréé. Dans le cas contraire, il existe un risque de surchauffe, d'incendie ou d'explosion. Les problèmes résultant de l'utilisation d'accessoires non autorisés ne sont pas couverts par la garantie Samsung.

ITALIANO

Videocamera Sport

VP-X205L/X210 L/X220L

- AF** Messa a fuoco automatica
- CCD** Dispositivo ad accoppiamento di carica
- LCD** Schermo a cristalli liquidi

Istruzioni per l'utente

Prima di utilizzare l'apparecchio, leggere attentamente questo manuale e conservarlo per eventuali consultazioni future.

CE Questo prodotto è conforme alle Direttive 89/336 CEE, 73/23 CEE, 93/68 CEE.

Utilizzare solo gruppi batterie approvati. In caso contrario, potrebbe verificarsi surriscaldamento, incendio o esplosione. Eventuali problemi causati da un uso non autorizzato di accessori non sono coperti dalla garanzia Samsung.

AD68-00994N

Sommaire

Avertissements et consignes de sécurité ... 8

Consignes d'utilisation du caméscope Sport.....	8
Remarques concernant les DROITS D'AUTEUR	9
Remarques concernant la formation de condensation	9
Remarques concernant le caméscope Sport.....	9
Remarques concernant la batterie	10
Remarques concernant l'objectif.....	11
Remarques concernant l'écran LCD	11
Précautions relatives aux réparations.....	11
Précautions relatives aux pièces de rechange.....	11

Familiarisez-vous avec votre Caméscope Sport. 12

Fonctionnalités	12
Accessoires fournis avec le Caméscope Sport.....	13

Emplacement des commandes..... 14

Vue arrière gauche	14
Vue de côté et de dessus	15
Présentation du module caméra externe.....	16
Ecran LCD.....	17
Affichage à l'écran en modes Movie Record (Enreg. vidéo)/Movie Play (Lect. vidéo).....	17
Affichage à l'écran en modes Photo Capture (Prise photo)/Photo View (Aff. photo).....	18
Affichage à l'écran en mode MP3	19
Affichage à l'écran en modes Voice Record (Enreg. voix)/Voice Play (Lect. voix).....	20
Affichage à l'écran en modes File Browser (Explorateur) ou System Settings (Réglage syst.)	21

Utilisation de la batterie 22

Insertion/Ejection de la batterie	22
Entretien de la batterie	23
Charge de la batterie	25

Sommario

Avvertenze e norme di sicurezza 8

Avvertenze per l'utilizzo della videocamera Sport	8
Avvertenze riguardanti il COPYRIGHT	9
Avvertenze riguardanti la formazione di condensa	9
Avvertenze riguardanti la videocamera Sport	9
Avvertenze riguardanti il gruppo batterie.....	10
Avvertenze riguardanti l'obiettivo	11
Avvertenze riguardanti il display LCD	11
Avvertenze riguardanti la manutenzione	11
Avvertenze riguardanti i ricambi.....	11

Informazioni generali sulla Videocamera Sport.. 12

Funzioni.....	12
Accessori in dotazione con la Videocamera Sport	13

Posizione dei comandi..... 14

Vista posteriore e sinistra.....	14
Vista posteriore e laterale	15
Visualizzazione modulo videocamera esterna.....	16
Display LCD	17
OSD (On Screen Display in modalità di registrazione/riproduzione video)	17
OSD (On Screen Display in modalità di ripresa/visualizzazione foto)	18
OSD (On Screen Display in modalità MP3).....	19
OSD (On Screen Display in modalità di registrazione/riproduzione vocale).....	20
OSD (On Screen Display in modalità di scorrimento file/impostazioni di sistema) ..	21

Uso del gruppo batterie 22

Inserimento/estrazione del gruppo batterie	22
Manutenzione del gruppo batterie.....	23
Caricamento del gruppo batterie	25

Sommaire

Premiers pas	26
Couleur de la LED	26
Préparation du caméscope Sport avant utilisation	26
Utilisation du bouton MODE	27
Touches de Fonction	28
Utilisation du Joystick	28
Bouton MENU	28
Bouton DISPLAY	29
Bouton DELETE	29
Arborescence des dossiers et des fichiers	30
Capacité et durée d'enregistrement	31
Utilisation d'une carte mémoire (SD/MMC) (non fournie).....	33
Insertion/Ejection de la carte mémoire (SD/MMC) (non fournie)...	34
Mode Movie (Vidéo)	35
Enregistrement.....	36
Enregistrement	36
Zoom avant et arrière.....	37
Lecture	38
Lecture de Fichiers vidéo sur l'écran LCD.....	38
Lecture de plusieurs fichiers vidéo.....	39
Réglage des options d'enregistrement.....	41
Réglage de la taille du fichier vidéo	41
Réglage de la qualité du fichier vidéo.....	42
Réglage de la fonction White Balance (Bal. Blancs).....	43
Réglage de la fonction Program AE (exposition automatique programmable(Prog. AE)).....	44
Réglage des effets spéciaux.....	45
Réglage de la fonction EIS (stabilisateur électronique d'image(SEI)).....	46
Réglage de la mise au point	47
Réglage de la fonction BLC (compensation de contre-jour(CCJ))..	48

Sommario

Guida introduttiva	26
Il colore del LED.....	26
Prima di utilizzare la videocamera Sport	26
Uso del tasto MODE	27
Uso del tasto Funzione	28
Uso del Joystick	28
Uso del tasto MENU	28
Uso del tasto DISPLAY	29
Uso del tasto DELETE.....	29
Struttura delle cartelle e dei file.....	30
Tempo e capacità di registrazione	31
Uso di una scheda di memoria (SD/MMC) (non fornita in dotazione).....	33
Inserimento/estrazione della scheda di memoria (SD/MMC) (non fornita in dotazione).....	34
Modalità Movie (Video)	35
Registrazione.....	36
Registrazione.....	36
Zoom Avanti e indietro	37
Riproduzione	38
Riproduzione dei file Video sul display LCD.....	38
Riproduzione di più file video	39
Impostazione delle opzioni di registrazione.....	41
Impostazione delle dimensioni video	41
Impostazione delle qualità video.....	42
Impostazione del bilanciamento bianco.....	43
Impostazione dell'AE Programm (Esposizione Automatica Programmata)	44
Impostazione degli effetti.....	45
Impostazione dell'EIS (Stabil. immagine elettronico)	46
Impostazione della messa a fuoco	47
Impostazione della BLC (Compensazione controluce)	48

Sommaire

Réglage du zoom numérique.....	49
Réglage du mode Record (Enreg.).....	50
Réglage de l'entrée et de la sortie de ligne.....	51
Réglage des options d'affichage	52
Suppression de fichiers vidéo.....	52
Réglage du mode Play (Lect.).....	53
Verrouillage de fichiers vidéo.....	54
Copie de fichiers vidéo.....	55
Mode Photo	56
Prise	57
Prise d'images.....	57
Zoom avant et arrière.....	58
Visionnage	59
Affichage de fichiers photo sur l'écran LCD.....	59
Affichage de plusieurs fichiers photo.....	60
Réglage des options de prise	61
Réglage de la fonction White Balance (Bal. Blancs).....	61
Réglage de la fonction Program AE (exposition automatique programmable(Prog. AE)).....	62
Réglage des effets spéciaux.....	63
Réglage du flash.....	64
Réglage de la prise de photos en continu.....	65
Réglage de la fonction EIS (stabilisateur électronique d'image(SEI)).....	66
Réglage de la mise au point.....	67
Réglage de la fonction BLC (compensation de contre-jour(CCJ)).....	68
Réglage du zoom numérique.....	69
Réglage des options d'affichage	70
Suppression de fichiers photo.....	70
Réglage du diaporama.....	71
Réglage de la fonction DPOF (Digital Print Order Format - protocole de commande d'impression numérique).....	72
Verrouillage de fichiers photo.....	73
Copie de fichiers photo.....	74
Mode MP3	75
Enregistrement des fichiers MP3 dans le caméscope Sport.....	76

Sommario

Impostazione dello zoom digitale.....	49
Impostazione della Modalità di registrazione.....	50
Impostazione di I/O linea.....	51
Impostazione delle opzioni di visualizzazione	52
Eliminazione dei file video.....	52
Impostazione della modalità di riproduzione.....	53
Blocco dei file video.....	54
Copia dei file video.....	55
Modalità Photo (Foto)	56
Cattura	57
Ripresa delle immagini.....	57
Zoom avanti e indietro.....	58
Visualizzazione	59
Riproduzione di file di immagine sul display LCD.....	59
Visualizzazione di più file di immagine.....	60
Impostazione delle opzioni di ripresa	61
Impostazione del bilanciamento del bianco.....	61
Impostazione di Program AE (Esposizione Automatica Programmata).....	62
Impostazione degli effetti.....	63
Impostazione del flash.....	64
Impostazione dello scatto continuo.....	65
Impostazione dell'EIS (Stabil. immagine elettronica).....	66
Impostazione della messa a fuoco.....	67
Impostazione della BLC (compensazione controluce).....	68
Impostazione dello zoom digitale.....	69
Impostazione delle opzioni di visualizzazione	70
Eliminazione dei file di immagine.....	70
Impostazione della proiezione delle diapositive.....	71
Impostazione della funzione DPOF (Digital Print Order Format).....	72
Protezione dei file di immagine.....	73
Copia dei file di immagine.....	74
Modalità MP3	75
Archiviare file MP3 nella Sports camcorder.....	76

Sommaire

Copie de fichiers MP3 Dans le caméscope Sport.....	76
Lecture	77
Lecture de fichiers MP3.....	77
Réglage des options de lecture MP3	78
Suppression de fichiers MP3	78
Réglage de la fonction de lecture répétée.....	79
Réglage de l'égaliseur.....	80
Verrouillage de fichiers MP3.....	81
Copie de fichiers MP3.....	82
Mode Voice Recorder (Enreg. Voix).....	83
Enregistrement	84
Enregistrement de fichiers vocaux.....	84
Lecture	85
Lecture de fichiers vocaux	85
Réglage des options Voice Play (Lect voix)	86
Suppression de fichiers vocaux	86
Réglage du mode Play (Lect.)	87
Verrouillage de fichiers vocaux	88
Copie de fichiers vocaux	89
Utilisation de la fonction File Browser (Explorateur) ...	90
Affichage de fichiers ou de dossiers	91
Suppression de fichiers ou de dossiers.....	92
Verrouillage de fichiers.....	93
Copie de fichiers ou de dossiers.....	94
Affichage des informations relatives aux fichiers.....	95
Réglage du caméscope Sport.....	96
Réglages de la mémoire	97
Choix du type de stockage.....	97
Réglage du mode USB	98
Réglage du mode USB	98

Sommario

Copiare file MP3 nella Sports Camcorder	76
Riproduzione	77
Riproduzione file MP3	77
Impostare le opzioni di riproduzione MP3	78
Cancellare file MP3	78
Impostare la riproduzione Repeat.....	79
Impostare l'equalizzatore	80
Bloccare i file MP3	81
Copiare i file MP3	82
Modalità Voice Recorder (Registr. Voce)....	83
Registrazione	84
Registrazione file Voce.....	84
Riproduzione	85
Riprodurre file Voce.....	85
Impostare le opzioni della riprod. del file Voce	86
Cancella i file Voce.....	86
Impostare le modalita' di riproduzione	87
Bloccare i file Voce.....	88
Copiare i file Voce	89
Usò del File Browser (Scorri file).....	90
Visualizzazione di file o cartelle	91
Eliminazione di file o cartelle.....	92
Protezione dei file.....	93
Copia di file o cartelle.....	94
Visualizzazione delle informazioni dei file.....	95
Impostazione della videocamera Sport	96
Impostazione della memoria	97
Selezione del tipo di memoria.....	97
Impostazione della modalità USB	98
Impostazione della modalità USB.....	98

Sommaire

Réglages de la mémoire	99
Réglage de la fonction File No (N° FCH)	99
Formatage de la mémoire	100
Affichage de l'espace mémoire	101
Réglages de l'écran LCD	102
Réglage de la luminosité de l'écran LCD	102
Réglage de la couleur de l'écran LCD	103
Réglage de la date et de l'heure	104
Réglage de la date et de l'heure	104
Réglage du format de la date	105
Réglage du format de l'heure	106
Réglage de l'affichage de la date et de l'heure	107
Paramètres System Settings (Réglage syst.)	108
Réglage du signal sonore	108
Réglage du mode Start-up (Démarr.)	109
Réinitialisation du caméscope Sport	110
Choix de la langue	111
Réglage de la fonction Auto Shut off (Extinct. auto)	112
Réglage de la fonction Demonstration (Démonstration)	113
Affichage des informations sur la version	114
Mode USB	115
Transfert de fichiers vers un ordinateur	115
Impression PictBridge	116
Utilisation de la fonction PC Cam (Webcam)	117

Utilisation du module caméra externe 118

Enregistrement avec le module caméra externe	119
Enregistrement vidéo à l'aide du module caméra externe	119
Porter le module caméra externe	120
Fixation du module caméra externe sur le support antivibratoire	120
Utilisation des bandes de fixation longues	121

Sommario

Impostazione della memoria	99
Impostazione della funzione File No (N. File)	99
Formattazione della memoria	100
Visualizzazione dello spazio della memoria	101
Regolazione del display LCD	102
Regolazione della luminosità del display LCD	102
Regolazione del colore del display LCD	103
Regolazione di data e ora	104
Impostazione di data e ora	104
Impostazione del formato della data	105
Impostazione del formato dell'ora	106
Impostazione della visualizzazione di data/ora	107
Impostazioni del sistema	108
Impostazione del suono bip	108
Impostazione della modalità di accensione	109
Reimpostazione della videocamera Sport	110
Selezione della lingua	111
Impostazione dello spegnimento automatico	112
Impostazione della funzione Demonstration (Dimostrazione)	113
Visualizzazione delle informazioni sulla versione	114
Utilizzo della modalità USB	115
Trasferimento di file ad un computer	115
Stampa con PictBridge	116
Utilizzo della funzione PC Cam	117

Usare il modulo di camera esterna 118

Registrare con il modulo di camera esterna	119
Registrare il video usando il modulo esterno della camera	119
Indossare il modulo esterno della camera	120
Montare il modulo esterno della camera sul Rubber Mount	120
Usare la banda Long Mount	121

Sommaire

Divers Informations	122
Environnement de l'interface USB	123
Connexion USB à un ordinateur	123
Configuration système.....	123
Installation du logiciel.....	124
Installation du programme DV Media Pro 1.0.....	124
Ulead Video Studio.....	125
Raccordement à d'autres appareils	126
Raccordement à un ordinateur à l'aide du câble USB	126
Raccordement à un téléviseur	127
Raccordement à un enregistreur DVD/magnétoscope	128
Enregistrement de signaux décodés depuis d'autres appareils numériques.....	129
Impression des photos	130
Impression DPOF.....	130
Entretien.....	131
Nettoyage et entretien du caméscope Sport.....	131
Après utilisation du caméscope Sport	131
Nettoyage du boîtier	132
Utilisation de la pile rechargeable intégrée.....	132
A propos de la pile.....	133
Utilisation du caméscope Sport à l'étranger	134
Dépannage	135
Affichage de l'auto-diagnostic	135
Utilisation du menu	137
Spécifications techniques	139
Index	141
Pour la France uniquement	143

Sommario

Informazioni varie.....	122
Interfaccia USB	123
Connessione ad un computer attraverso la porta USB	123
Ambiente di sistema	123
Installazione dei software	124
Installazione di DV Media Pro 1.0.....	124
Ulead Video Studio.....	125
Collegamento ad altri dispositivi.....	126
Collegamento ad un PC mediante un cavo USB.....	126
Collegamento ad un monitor TV	127
Collegamento ad un registratore VCR/DVD	128
Registrazione di contenuti decodificati da altri dispositivi digitali.....	129
Stampare le immagini	130
Stampa con DPOF	130
Manutenzione	131
Pulizia e manutenzione della videocamera Sport	131
Dopo aver utilizzato la videocamera Sport	131
Pulizia della parte esterna.....	132
Uso della batteria ricaricabile integrata.....	132
Informazioni sulla batteria	133
Uso della videocamera Sport all' estero	134
Risoluzione dei problemi	135
Display di autodiagnosi	135
Utilizzo della memoria.....	137
Specifiche.....	139
Indice	141

Avertissements et consignes de sécurité

Consignes d'utilisation du caméscope Sport

- ❖ Veuillez tenir compte des consignes d'utilisation suivantes :
- ❖ Rangez cet appareil dans un endroit sûr. Ce caméscope est en effet équipé d'un objectif pouvant être endommagé en cas de choc. Tenez le caméscope hors de portée des enfants.
- Ne rangez pas votre appareil dans un endroit humide. L'humidité et l'eau risqueraient d'entraîner des dysfonctionnements.
- Pour éviter tout risque de choc électrique, assurez-vous que vos mains ne sont pas mouillées avant de manipuler l'appareil ou le cordon d'alimentation.
- Ne déclenchez pas le flash près des yeux d'une personne. Le flash émet une lumière violente, laquelle peut avoir sur la vue des effets aussi néfastes que ceux provoqués par la lumière directe du soleil. Lorsque vous photographiez des nouveau-nés, veillez à ce que le flash se trouve à 1 m minimum de votre sujet.
- Si l'appareil ne fonctionne pas correctement, veuillez contacter le revendeur ou le centre agréé de service après-vente Samsung le plus proche. Ne tentez pas de démonter vous-même l'appareil : vous risqueriez de provoquer des dégâts difficilement réparables.
- Nettoyez l'appareil à l'aide d'un chiffon doux et sec. Les tâches pourront être ôtées au moyen d'un chiffon doux imbibé d'une solution détergente non agressive. N'utilisez aucun solvant, quel qu'il soit, en particulier du benzène ; vous risqueriez d'endommager les finitions.
- Protégez votre caméscope de la pluie et de l'eau de mer. Nettoyez l'appareil après utilisation. L'eau de mer est corrosive.
- Pour débrancher l'appareil de la prise murale en toute sécurité, retirez la prise mâle de la prise femelle ; c'est pourquoi la prise murale doit être facilement accessible.
- L'utilisation prolongée de l'écouteur ou du casque peut fortement réduire votre acuité auditive.
 - Si vous vous exposez à un volume sonore supérieur à 85 dB pendant une durée prolongée, votre ouïe sera irrémédiablement endommagée. Plus le son est élevé, plus votre acuité auditive diminue (une conversation ordinaire a un niveau sonore compris entre 50 et 60 dB alors que celui provenant d'une route est d'environ 80 dB).
 - Il est fortement recommandé d'utiliser un volume sonore moyen (le volume moyen est habituellement inférieur de 2/3 au volume maximal).
- Si vous ressentez des bourdonnements dans les oreilles, réduisez le volume ou n'utilisez plus l'écouteur ou le casque.
- N'utilisez pas l'écouteur lorsque vous conduisez une bicyclette, une automobile ou une motocyclette.
 - Dans le cas contraire, vous risqueriez de provoquer un accident grave. En outre, son utilisation est interdite par la loi dans certaines régions.
 - L'utilisation de l'écouteur dans la rue, particulièrement sur les passages pour piétons, pourrait entraîner des accidents graves.
- Pour votre propre sécurité, assurez-vous que le câble de l'écouteur n'entrave pas vos mouvements ou ne s'accroche pas dans des objets environnants lorsque vous faites de l'exercice ou lorsque vous vous promenez.

Avvertenze e norme di sicurezza

Avvertenze per l'utilizzo della videocamera Sport

- ❖ Si prega di tenere presenti le seguenti precauzioni di utilizzo:
- ❖ Tenere l'apparecchiatura in un posto sicuro. Gli urti possono danneggiare l'obiettivo. Tenere l'apparecchio lontano dalla portata dei bambini.
- Non conservare l'apparecchiatura in un posto umido. L'umidità e l'acqua possono causare anomalie di funzionamento.
- Per evitare il rischio di scariche elettriche, non toccare con le mani bagnate l'apparecchio o il cavo di alimentazione.
- Non utilizzare il flash vicino agli occhi di una persona. Il flash emette una luce forte che può causare danni alla vista simili a quelli causati dalla luce diretta del sole. Se si fotografano neonati, assicurarsi che il flash sia a più di un metro di distanza dal soggetto.
- Se l'apparecchiatura non funziona correttamente, consultare il rivenditore o il centro servizi autorizzato Samsung più vicini. Non smontare l'apparecchio; in caso contrario si potrebbero causare danni molto difficili da riparare.
- Pulire l'apparecchio con un panno morbido e asciutto. Per rimuovere le macchie, utilizzare un panno morbido inumidito con una soluzione detergente delicata. Non utilizzare alcun tipo di solvente, in particolare benzene, in quanto potrebbe danneggiare seriamente la finitura.
- Non esporre l'apparecchio a pioggia o acqua salmastra. Dopo l'uso, pulire l'apparecchio. L'acqua salmastra potrebbe corrodere alcune parti dell'apparecchio.
- Per scollegare l'apparecchio dall'alimentazione, estrarre la spina dalla presa di rete.
- L'uso prolungato di auricolari o cuffie può causare seri danni all'udito.
 - L'esposizione prolungata a suoni superiori a 85db crea effetti indesiderati all'udito. Più alto sarà il volume, più gravi saranno i danni riportati (il suono di una conversazione normale è compreso tra 50 e 60 db, mentre il rumore del traffico è di circa 80 db).
 - Si consiglia vivamente di impostare un volume medio (generalmente inferiore di 2/3 rispetto al livello massimo).
- Se si avverte un ronzio alle orecchie, abbassare il volume o interrompere l'uso di auricolari o cuffie.
- Não utilize os auriculares enquanto andar de bicicleta, automóvel ou motociclo.
 - Caso contrário, pode provocar um acidente grave. Além disso, em algumas zonas, é proibido por lei.
 - O uso de auriculares na via pública, sobretudo em passadeiras, pode dar origem a um grave acidente.
- Para sua segurança, enquanto estiver a fazer exercício ou a andar, tenha cuidado para que o fio dos auriculares não fique preso no seu braço nem em outros objectos à sua volta.

Avertissements et consignes de sécurité

Remarques concernant les DROITS D'AUTEUR

- ❖ Les programmes télévisés, cassettes VHS pré-enregistrées, DVD, films et autres supports d'image peuvent être protégés par des droits d'auteur. La copie non autorisée de ces supports peut porter atteinte aux droits des propriétaires concernés et constitue une infraction à la législation sur les droits d'auteur.
- ❖ Toutes les appellations commerciales et marques déposées citées dans ce manuel ou dans toute documentation fournie avec votre appareil Samsung appartiennent à leurs propriétaires respectifs.

Remarques concernant la formation de condensation

- ❖ Une brusque hausse de la température de l'air peut entraîner la formation de condensation à l'intérieur du caméscope Sport.

Exemple :

- ❖ Si vous entrez dans un endroit chauffé ou en sortez alors qu'il fait froid à l'extérieur, de la condensation peut se former à l'intérieur de l'appareil.
- ❖ Pour empêcher ce phénomène, placez l'appareil dans un étui ou un sac en plastique afin de ne pas l'exposer à un changement de température brutal.

Remarques concernant le caméscope Sport

1. **N'exposez pas le caméscope Sport à des températures trop élevées (supérieures à 60°C°).**
Ex. : voiture fermée en été ou lumière directe du soleil.
2. **Ne projetez pas de liquides sur le caméscope Sport. Conservez le caméscope Sport à l'abri de la pluie, de l'eau de mer ou de toute autre forme d'humidité.**
En plongeant le caméscope Sport dans l'eau ou en l'exposant à des taux d'humidité élevés, vous risquez de l'endommager.

Avvertenze e norme di sicurezza

Avvertenze riguardanti il COPYRIGHT

- ❖ I programmi televisivi, i DVD, i filmati e altri materiali possono essere protetti da copyright.
La registrazione di materiale protetto da copyright può ledere i diritti del proprietario dei diritti d'autore e può costituire una violazione della legge sui copyright.
- ❖ Tutti i nomi commerciali e i marchi registrati citati in questo manuale o in altri documenti forniti con i prodotti Samsung sono dei rispettivi proprietari.

Avvertenze riguardanti la formazione di condensa

- ❖ Un improvviso innalzamento della temperatura atmosferica può provocare il generarsi di condensa all'interno della videocamera Sport.

Ad esempio:

- ❖ Entrando o uscendo da un ambiente riscaldato in una giornata fredda si potrebbe verificare la formazione di condensa all'interno della videocamera.
- ❖ Per impedire ciò conservare l'apparecchio in una borsa o in una busta di plastica prima di esporlo ad un'improvvisa escursione termica.

Avvertenze riguardanti la videocamera Sport

1. **Non lasciare la videocamera Sport esposta ad alte temperature (oltre 60°C o 140°F).**
Ad esempio, in un'auto parcheggiata al sole o esponendola alla luce solare diretta.
2. **Non far inumidire la videocamera Sport. Tenere la videocamera Sport lontano da pioggia, acqua salata o qualsiasi altro tipo di umidità.**
Se immersa nell'acqua o soggetta ad alti livelli di umidità, l'apparecchiatura si danneggia.

Avertissements et consignes de sécurité

Remarques concernant la batterie

- ❖ Nous vous recommandons d'utiliser une batterie d'origine, disponible auprès de votre revendeur.
- ❖ Assurez-vous que la batterie est complètement chargée avant de commencer votre enregistrement.
- ❖ Afin d'économiser la batterie, éteignez votre caméscope lorsque vous ne l'utilisez pas.
- ❖ Si vous laissez votre appareil en mode STBY (PSE) pendant plus de cinq minutes sans l'utiliser, il s'éteindra automatiquement afin d'éviter toute consommation inutile d'énergie.
- ❖ Vérifiez que la batterie est insérée correctement.
- ❖ La batterie neuve fournie avec l'appareil n'est pas chargée. Avant de l'utiliser, il vous faut donc la charger complètement.
- ❖ Ne laissez jamais tomber la batterie. Vous risqueriez de l'endommager.
- ❖ Les éléments internes des batteries lithium-polymère s'abîment en cas de décharge complète. La batterie risque de fuir si elle est complètement déchargée.
- ❖ Pour éviter ce problème, prenez soin de la retirer lorsqu'elle est vide.
- ❖ Éliminez les corps étrangers des bornes avant d'insérer la batterie.

- * Lorsque la batterie arrive en fin de vie, adressez-vous à votre revendeur le plus proche.
La batterie doit être jetée avec les déchets chimiques.
- * Prenez garde à ne pas laisser tomber la batterie lorsque vous la sortez du caméscope Sport.

Avvertenze e norme di sicurezza

Avvertenze riguardanti il gruppo batterie

- ❖ Si raccomanda l'utilizzo di un gruppo batterie originale disponibile presso il rivenditore da cui si è acquistato il prodotto.
 - ❖ Prima di iniziare la registrazione, accertarsi che la batteria sia completamente carica.
 - ❖ Per conservare la carica della batteria, tenere la videocamera Sport spenta quando non si riprende.
 - ❖ Se l'apparecchio viene lasciato in STBY per più di 5 minuti, questo si spegne automaticamente per evitare un consumo inutile della batteria.
 - ❖ Accertarsi che la batteria sia inserita correttamente nell'apposito alloggiamento.
 - ❖ Le batterie nuove fornite insieme all'apparecchio non sono cariche.
Prima di utilizzarle, è necessario caricarle completamente.
 - ❖ Non far cadere la batteria. Le batterie, se lasciate cadere, possono danneggiarsi.
 - ❖ Lasciare scaricare completamente le batterie al litio può danneggiare le celle interne della batteria. Se completamente scarica, una batteria al litio può perdere liquidi.
 - ❖ Se completamente scarica, rimuovere la batteria per evitare di danneggiare il gruppo batterie.
 - ❖ Prima di inserire il gruppo batterie, pulire il terminale per rimuovere sostanze estranee.
- * Quando la ricarica della batteria non viene più eseguita, rivolgersi al proprio rivenditore di fiducia.
Le batterie vanno smaltite come rifiuti chimici.
 - * Staccando il gruppo batterie dalla videocamera Sport, fare attenzione a non farlo cadere.

Avertissements et consignes de sécurité

Remarques concernant l'objectif

- ❖ N'orientez pas l'objectif du caméscope en direction du soleil lorsque vous filmez une séquence. La lumière directe du soleil est susceptible d'endommager la mémoire à transfert de charges (capteur d'image CCD).

Remarques concernant l'écran LCD

1. L'écran LCD est un composant de haute précision. Il se peut toutefois que de minuscules points (rouges, bleus ou verts) apparaissent sur celui-ci. Ce phénomène est parfaitement normal et n'affecte aucunement l'image enregistrée.
2. Lorsque vous utilisez l'écran LCD en plein soleil ou à l'extérieur, il se peut que l'image soit difficile à distinguer.
3. La lumière directe peut endommager l'écran LCD.

Précautions relatives aux réparations

- ❖ Ne tentez pas de réparer vous-même ce caméscope Sport.
- ❖ En ouvrant ou en retirant les capots, vous risquez entre autre de vous électrocuter.
- ❖ Confiez toute réparation à un technicien qualifié.

Précautions relatives aux pièces de rechange

- ❖ Lorsque des pièces nécessitent d'être remplacées, assurez-vous que le réparateur utilise des pièces de rechange spécifiées par le fabricant et dotées des mêmes caractéristiques que celles d'origines.
- ❖ L'utilisation de toute pièce de rechange non agréée pourrait notamment occasionner un incendie ou une électrocution.

Comment éliminer ce produit (déchets d'équipements électriques et électroniques)

(Applicable dans les pays de l'Union Européen et aux autres pays européens disposant de systèmes de collecte sélective)

Ce symbole sur le produit ou sa documentation indique qu'il ne doit pas être éliminé en fin de vie avec les autres déchets ménagers. L'élimination incontrôlée des déchets pouvant porter préjudice à l'environnement ou à la santé humaine, veuillez le séparer des autres types de déchets et le recycler de façon responsable. Vous favoriserez ainsi la réutilisation durable des ressources matérielles. Les particuliers sont invités à contacter le distributeur leur ayant vendu le produit ou à se renseigner auprès de leur mairie pour savoir où et comment ils peuvent se débarrasser de ce produit afin qu'il soit recyclé en respectant l'environnement. Les entreprises sont invitées à contacter leurs fournisseurs et à consulter les conditions de leur contrat de vente. Ce produit ne doit pas être éliminé avec les autres déchets commerciaux.

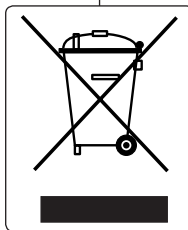

Avvertenze e norme di sicurezza

Avvertenze riguardanti l'obiettivo

- ❖ Non filmare con l'obiettivo della videocamera Sport puntato direttamente verso il sole. Poiché la luce solare diretta può danneggiare il sensore CCD (Dispositivo ad accoppiamento di carica).

Avvertenze riguardanti il display LCD

1. Il display LCD è stato realizzato utilizzando tecnologie ad alta precisione. Tuttavia sul display LCD potrebbero apparire minuscoli puntini (rossi, blu o verdi). Ciò è normale e non pregiudica in alcun modo la qualità delle immagini registrate.
2. Se si utilizza il display LCD sotto la luce diretta del sole o all'aperto, può essere difficile vedere chiaramente l'immagine.
3. La luce solare diretta può danneggiare il display LCD.

Avvertenze riguardanti la manutenzione

- ❖ Non tentare di riparare da soli la videocamera Sport.
- ❖ L'apertura o la rimozione dei coperchi può esporre al rischio di gravi scosse elettriche o altri pericoli.
- ❖ Per qualsiasi tipo di assistenza rivolgersi a personale qualificato.

Avvertenze riguardanti i ricambi

- ❖ Quando sono necessari alcuni ricambi, assicurarsi che il tecnico dell'assistenza abbia utilizzato i ricambi specificati dal costruttore e che questi abbiano le stesse caratteristiche della parte originale.
- ❖ L'utilizzo di parti di ricambio non autorizzate può provocare rischio di incendio, di scosse elettriche o altri pericoli.

Corretto smaltimento del prodotto (rifiuti elettrici ed elettronici)

(Applicable in i paesi dell'Unione Europea e in quelli con sistema di raccolta differenziata)

Il marchio riportato sul prodotto o sulla sua documentazione indica che il prodotto non deve essere smaltito con altri rifiuti domestici al termine del ciclo di vita. Per evitare eventuali danni all'ambiente o alla salute causati dall'inopportuno smaltimento dei rifiuti, si invita l'utente a separare questo prodotto da altri tipi di rifiuti e di riciclarlo in maniera responsabile per favorire il riutilizzo sostenibile delle risorse materiali. Gli utenti domestici sono invitati a contattare il rivenditore presso il quale è stato acquistato il prodotto o l'ufficio locale preposto per tutte le informazioni relative alla raccolta differenziata e al riciclaggio per questo tipo di prodotto. Gli utenti aziendali sono invitati a contattare il proprio fornitore e verificare i termini e le condizioni del contratto di acquisto. Questo prodotto non deve essere smaltito unitamente ad altri rifiuti commerciali.

Familiarisez-vous avec votre Caméscope Sport

Fonctionnalités

- **Fonction Caméscope numérique/DSC intégrée**
Dispositif interne d'imagerie numérique capable de convertir le caméscope numérique en appareil photo numérique ; manipulation simple et conviviale.
- **Qualité d'image haute résolution (Camera numérique)**
Utilisation d'une mémoire CCD 800 000 pixels pour une résolution maximale de 640X480.
- **Zoom numérique 100x**
Permet de grossir une image jusqu'à 100 fois sa taille d'origine.
- **Ecran LCD-TFT couleur**
L'écran LCD-TFT couleur haute résolution (230 000 pixels) offre une image nette et vous permet de visionner vos fichiers enregistrés immédiatement.
- **Stabilisateur électronique d'image (EIS)**
Votre caméscope Sport vous permet de réduire l'instabilité de l'image en compensant les mouvements naturels de votre main.
- **Effets spéciaux numériques divers**
Grâce à la fonction DSE (effets spéciaux numériques), vous pouvez apporter à votre film une touche d'originalité en lui ajoutant divers effets spéciaux.
- **Interface USB pour le transfert de données**
Vous pouvez transférer des fichiers photo, vidéo ou autres vers un ordinateur à l'aide de l'interface USB.
- **Fonction Web cam pour plus de convivialité**
Vous pouvez utiliser votre caméscope Sport comme Web cam pour participer à des conversations en ligne, communiquer par visioconférence, etc.
- **Enregistrement vocal/Lecture de données vocales grâce à une mémoire de grande capacité**
Vous pouvez effectuer des enregistrements vocaux et les stocker dans la mémoire interne, la carte mémoire (non fournie) et lire les fichiers vocaux enregistrés.
- **Télécharger et écouter des fichiers MP3**
Le caméscope Sport vous permet de lire des fichiers MP3 contenus dans la mémoire interne ou dans la carte mémoire (non fournie).
Écoutez vos chansons favorites grâce à votre caméscope Sport.
- **Un caméscope à vocation sportive équipé d'un module caméra externe**
Ce caméscope Sport est équipé d'un module caméra externe qui vous permet d'enregistrer directement lorsqu'il est raccordé à l'unité principale.
- **Protégé contre les intempéries (module caméra externe uniquement)**
Le module caméra externe est étanche, conformément à la norme IP42.
Indice de protection IP42.
4- La caméra externe est protégée contre tout contact avec des objets solides mesurant plus d'1 mm de diamètre.
2- La caméra externe est également protégée contre les projections d'eau qui atteindraient sa face supérieure (témoin d'alimentation en haut) sur une amplitude de 15°.
- **Affichage à l'écran en plusieurs langues**
Plusieurs langues sont disponibles pour l'affichage du menu et des informations. Vous pouvez sélectionner la langue d'affichage de votre choix parmi la liste qui apparaît à l'écran.
- **Prise multifonction**
La prise multifonction sert de prise pour les écouteurs, l'entrée/sortie AV ou le module caméra externe.
Vous pouvez utiliser plusieurs fonctions à l'aide d'une seule prise.

Informazioni generali sulla Videocamera Sport

Funzioni

- **Funzionamento integrato videocamera digitale DSC**
Un dispositivo digitale integrato che consente una facile conversione dalla modalità Videocamera digitale Sport alla modalità Fotocamera digitale per una registrazione comoda e facile.
- **Qualità dell'immagine ad alta risoluzione (fotocamera digitale Sport)**
Mediante l'utilizzo di un sensore CCD da 800K pixel, è possibile ottenere una risoluzione massima di 640X480.
- **Zoom digitale 100x**
Permette di ingrandire un'immagine fino a 100 volte la dimensione originale.
- **Display LCD TFT a colori**
Un display LCD TFT a colori ad alta risoluzione (230K) garantisce immagini nitide, oltre alla possibilità di rivedere immediatamente i file registrati.
- **Stabil. immagine elettronico (EIS)**
Con la videocamera Sport è possibile ridurre l'instabilità delle immagini evitando le vibrazioni dovute ai movimenti involontari della mano.
- **Vari effetti digitali**
La funzione DSE (Digital Special Effects) permette di conferire alla pellicola un aspetto particolare aggiungendo diversi effetti speciali.
- **Interfaccia USB per trasferimento dati**
Per mezzo dell'interfaccia USB è possibile trasferire immagini e file video o altri file su un PC.
- **Videocamera per PC**
È possibile utilizzare l'apparecchiatura come una videocamera per PC per chat, video conferenze e altre applicazioni video per PC.
- **Registrazione e riproduzione vocale con ampia memoria**
È possibile registrare la voce e memorizzarla nella memoria interna o sulla scheda di memoria (non fornita in dotazione) e riprodurre i file.
- **Download e ascolto dei file MP3**
Con la videocamera Sport è possibile riprodurre file MP3 memorizzati nella memoria interna o sulla scheda di memoria (non fornita in dotazione).
Con la videocamera Sport è possibile ascoltare le canzoni preferite.
- **Una videocamera Sport dotata di modulo videocamera esterna**
La videocamera Sport è dotata di un modulo videocamera esterna che permette di registrare direttamente quando si è collegati all'unità principale
- **Impermeabile all'acqua (solo modulo videocamera esterna)**
Il modulo videocamera esterna è resistente alle intemperie in conformità con lo standard IP42.
Grado di protezione IP
4- La videocamera esterna è protetta dagli urti contro oggetti solidi con un diametro superiore a 1 mm.
2- Sulla parte superiore centrale (LED Power rivolto verso l'alto) la videocamera esterna è protetta dagli spruzzi d'acqua verticali con un'angolatura di 15 gradi.
- **Lingue del display OSD**
Supporta diverse lingue straniere per la visualizzazione del menu e delle informazioni. Da OSD List (Elenco OSD), è possibile selezionare la lingua desiderata per visualizzare gli OSD.
- **Multijack**
Il multijack funziona come jack cuffie, jack ingresso/uscita AV o jack modulo videocamera esterna.
È possibile utilizzare diverse funzioni con un unico jack.

Familiarisez-vous avec votre Caméscope Sport

Accessoires fournis avec le Caméscope Sport

- ❖ Vérifiez que les accessoires suivants ont bien été fournis avec votre caméscope Sport.

Accessoires principaux













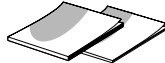

- Batterie lithium-polymère
- Adaptateur CA
- Câble audio/vidéo
- Câble USB
- Écouteurs
- Dragonne
- Manuel d'utilisation/ Guide de prise en main rapide
- CD d'installation de logiciels
- Cache-objectif
- Module caméra externe
- Support antivibratoire
- Bande de fixation longue
- Etui

Accessory en option

- Batterie longue durée

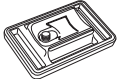
[Remarques]

- ❖ Les pièces et les accessoires sont disponibles chez votre revendeur Samsung le plus proche et auprès du centre de service technique.
- ❖ Vous pouvez télécharger les programmes, le dernier logiciel du pilote et les CODECs audio/vidéo via la page Web de Samsung Electronics. (www.samsung.com)

1. Lithium Polymer Battery pack 	2. AC Power Adapter 	3. Audio/Video Cable 	4. USB Cable 
5. Earphones 	6. Hand Strap 	7. Instruction Book/Quick Guide 	8. Software CD 
9. Lens Cover 	10. External Camera Module 	11. Rubber Mount 	12. Long Mount Band 
13. Carrying Case 	14. Extended life Battery pack 		

Informazioni generali sulla Videocamera Sport

Accessori in dotazione con la Videocamera Sport

- ❖ Assicurarsi che nella confezione della videocamera Sport siano presenti i seguenti accessori base.

Accessori base

- Gruppo batterie ai polimeri di litio
- Alimentatore CA
- Cavo audio/video
- Cavo USB
- Cuffie
- Cinghia da polso
- Manuale di istruzioni/ Guida rapida
- CD Software
- Tappo copriobiettivo
- Modulo videocamera esterna
- Supporto in gomma
- Cinghia di supporto lunga
- Borsa da trasporto

Accessori opzionali

- Gruppo batterie a lunga durata

[Note]

- ❖ Componenti e accessori sono disponibili presso i rivenditori o icentri di assistenza autorizzati SAMSUNG.
- ❖ È possibile scaricare i programmi, la versione aggiornata del driver software e i CODEC audio/video dal sito di Samsung Electronics. (www.samsung.com)

Emplacement des commandes

Vue arrière gauche

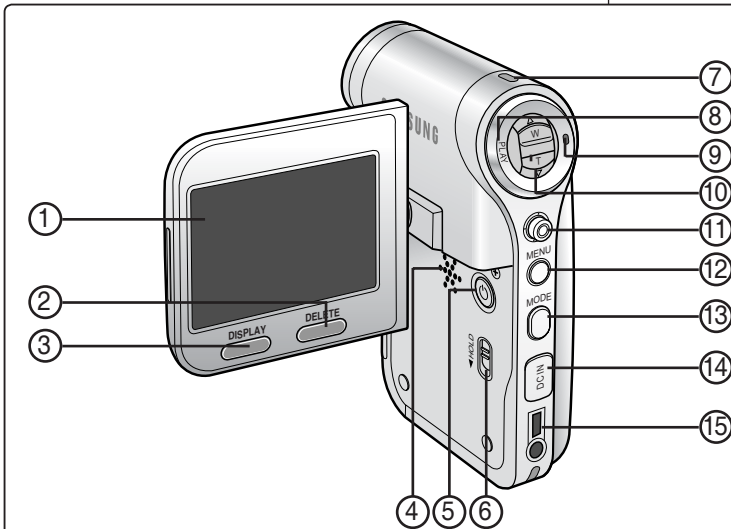

- | | |
|---|--|
| 1. Ecran LCD | 8. Bouton PLAY |
| 2. Bouton DELETE | 9. Bouton Record/Stop |
| 3. Bouton DISPLAY | 10. Interrupteur [W/T] |
| 4. Haut-parleur intégré | 11. Joystick (en haut, en bas, à gauche, à droite, OK) |
| 5. Bouton POWER | 12. Bouton MENU |
| 6. Interrupteur HOLD du module caméra externe/MP3 | 13. Bouton MODE |
| 7. Témoin d'enregistrement/d'alimentation/de charge | 14. Prise d'entrée CC |
| | 15. Prise multifonction |

[Remarque]

- * La prise multifonction sert de prise à la fois pour les écouteurs, l'entrée/sortie AV et le module caméra externe.

Posizione dei comandi

Vista posteriore e sinistra

How to Connect Earphones

Connect the earphones to the multi jack as shown in the diagram.

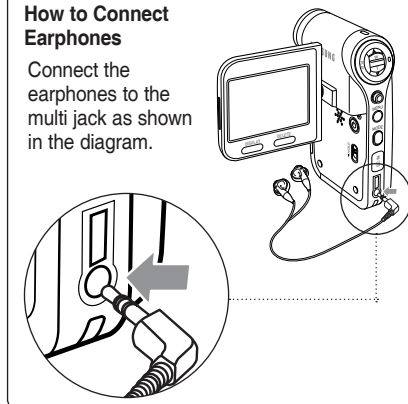

- | | |
|---|--|
| 1. Display LCD | 8. Tasto PLAY |
| 2. Tasto DELETE | 9. Tasto di Registrazione /Arresto |
| 3. Tasto DISPLAY | 10. Interruttore [W/T] |
| 4. Altoparlante integrato | 11. Joystick (su, giù, sinistra, destra, OK) |
| 5. Tasto di ACCENSIONE | 12. Tasto MENU |
| 6. Interruttore HOLD MP3/Modulo videocamera esterna | 13. Tasto MODE |
| 7. Indicatore di registrazione/alimentazione/carica | 14. Jack DC IN |
| | 15. Multijack |

[Nota]

- * Il multijack è unico per jack cuffie, jack ingresso/uscita AV e jack modulo videocamera esterna.

Emplacement des commandes

Vue de côté et de dessous

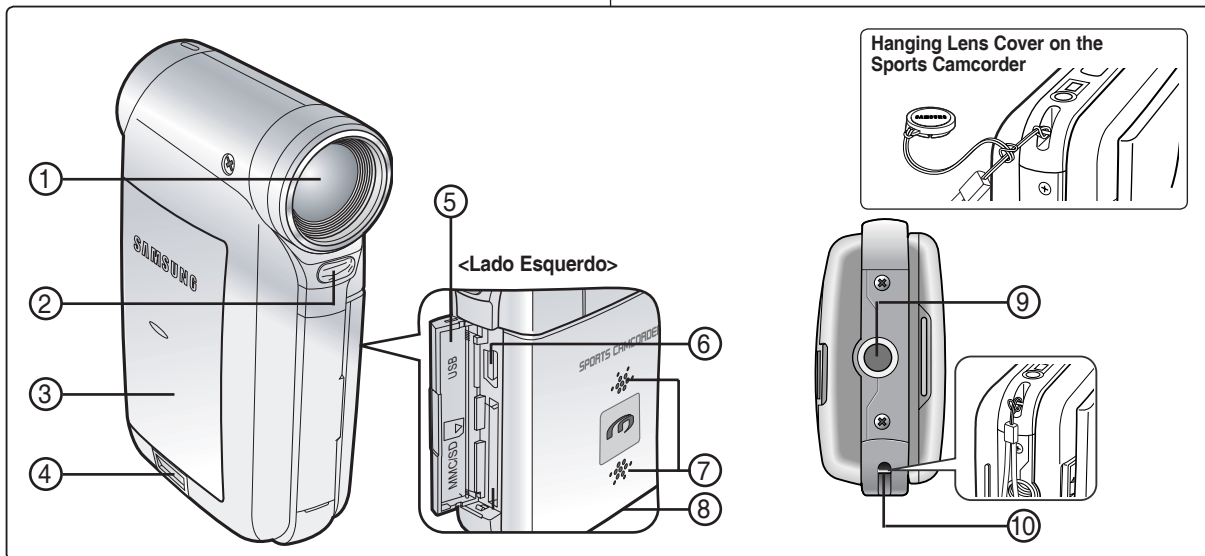

1. Objectif
2. Flash
3. Batterie
4. Interrupteur d'éjection de la batterie
5. Cache avant
6. Port USB

7. Microphone intégré
8. Fente pour la carte mémoire
9. Emplacement pour trépied
10. Emplacement pour la dragonne

Cartes mémoire
utiliSables (2 Go maxi.)



SD

Schede di memoria
utilizzabili (2GB Max)



MMC

1. Obiettivo
2. Flash
3. Gruppo batterie
4. Interruttore di estrazione della batteria
5. Coperchio anteriore

6. Porta USB
7. Microfono integrato
8. Slot per scheda di memoria
9. Predisposizione cavalletto
10. Aggancio cinghia

Posizione dei comandi

Vista posteriore e laterale

Hanging Lens Cover on the
Sports Camcorder

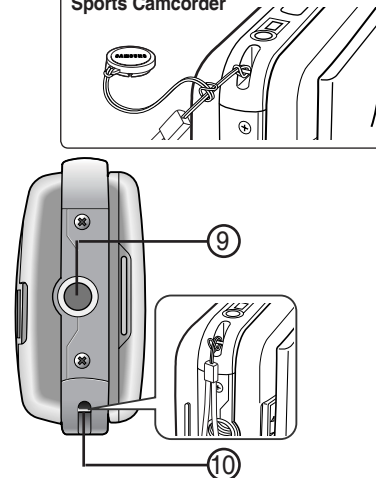

Emplacement des commandes

Présentation du module caméra externe

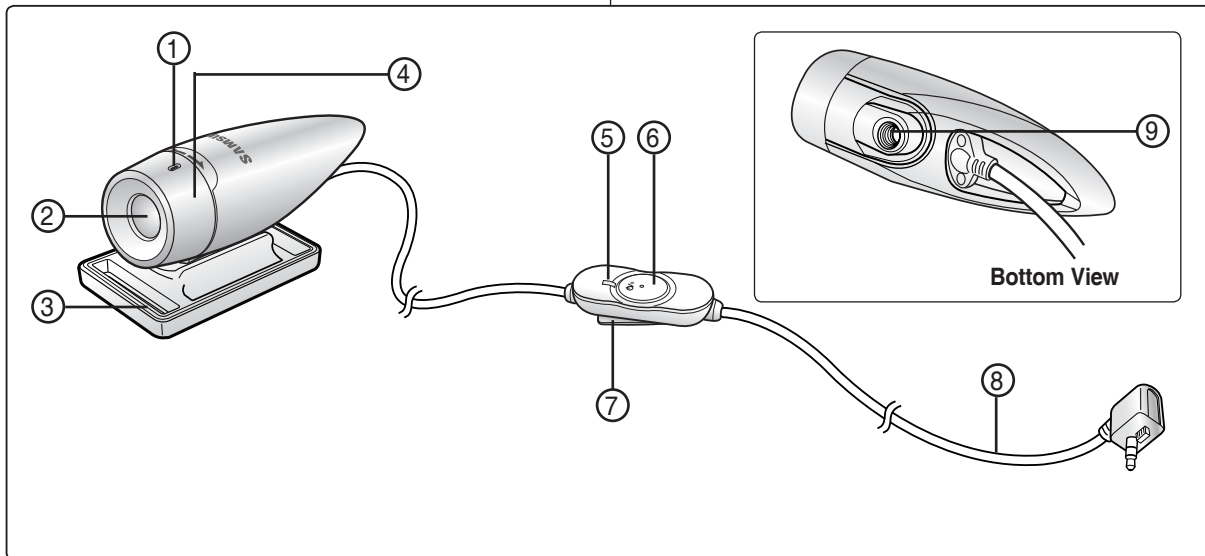

1. Microphone intégré
2. Objectif
3. Support antivibratoire
4. Système de rotation des images
5. Témoin d'enregistrement / d'alimentation

6. Bouton Power/Record/Stop
7. Fixation
8. Câble du module caméra externe
9. Emplacement pour le support antivibratoire

Posizione dei comandi

Visualizzazione modulo videocamera esterna

1. Microfono integrato
2. Obiettivo
3. Supporto in gomma
4. Rotatore
5. Indicatore di registrazione/alimentazione

6. Tasto di ACCENSIONE / registrazione / arresto
7. Aggancio
8. Cavo modulo videocamera esterna
9. Predisposizione supporto in gomma

Affichage à l'écran en modes Movie record (Enreg. vidéo) ou Movie Play (Lect. vidéo)

OSD (On Screen Display in modalità di registrazione/riproduzione video)

Mode Movie Record (Enreg. vidéo)

1. Mode
2. Taille de l'image
3. Qualité de l'image
4. Fonction White Balance (Bal. blancs)
5. Fonction Program AE (Prog. AE)
6. Horodatage
7. Effet
8. Fonction BLC (CCJ) *
9. Mise au point *
10. Fonction EIS (SEI)
11. Etat de la batterie
12. Type de mémoire
13. Compteur (temps écoulé/temps restant)
14. Avertissements et remarques
15. Enregistrement/Arrêt
16. Zoom optique
17. Zoom numérique

Mode Movie Play (Lect. vidéo)

1. Mode
2. Verrouillage
3. Image actuellement affichée
4. Move (Dépl.) (touche Help)
5. Play (Lire) (touche Help)
6. Nom du fichier endommagé
7. Barre de défilement
8. Sélection multiple
9. Etat de la batterie
10. Type de mémoire
11. Compteur d'images (image actuellement affichée)
12. Taille d'image
13. Horodatage
14. Volume
15. Compteur (temps écoulé/durée de l'enregistrement)

[Remarques]

- ✦ Les réglages signalés par le symbole * ne sont pas gardés en mémoire lorsque le caméscope Sport est éteint.
- ✦ Les témoins d'affichage à l'écran de cet appareil sont basés sur le modèle VP-X205L.
- ✦ Les témoins d'affichage à l'écran sont basés sur la mémoire interne.

Movie Record Mode



Movie Play Mode

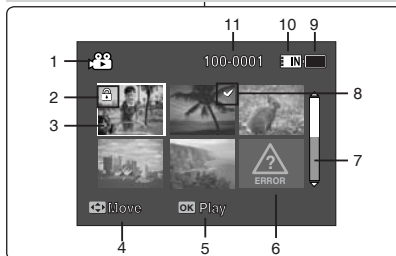

Movie Play Mode



Modalità di registrazione video

1. Indicatore di modalità
2. Indicatore delle dimensioni dell'immagine
3. Indicatore della qualità dell'immagine
4. Indicatore del bilanciamento del bianco
5. Indicatore di esposizione automatica programmata
6. Indicatore data/ora
7. Indicatore degli effetti
8. Indicatore di compensazione del controluce *
9. Indicatore di messa a fuoco *
10. Indicatore stabilizzatore digitale delle immagini
11. Indicatore di durata della batteria
12. Indicatore del tipo di memoria
13. Contatore (tempo trascorso/tempo restante)
14. Indicatore messaggi d'avviso e informazioni
15. Indicatore di registrazione/arresto
16. Indicatore dello zoom ottico
17. Indicatore dello zoom digitale

Modalità di riproduzione video

1. Indicatore di modalità
2. Indicatore di blocco
3. Indicatore della visualizzazione corrente
4. Move (Sposta) (tasto Guida)
5. Play (Riproduci) (tasto Guida)
6. Indicatore file danneggiato
7. Barra di scorrimento
8. Indicatore multiselezione
9. Indicatore di durata della batteria
10. Indicatore del tipo di memoria
11. Contatore delle immagini (immagine corrente)
12. Indicatore dimensione immagine
13. Indicatore data/tempo
14. Indicatore volume
15. Contatore (tempo trascorso/registrato)

[Note]

- ✦ Una volta spenta la videocamera Sport, le impostazioni contrassegnate da * non vengono mantenute.
- ✦ Gli indicatori OSD di questo prodotto si basano sul modello VP-X205L.
- ✦ Gli indicatori OSD si basano sulla memoria interna.

Emplacement des commandes : Ecran LCD

Affichage à l'écran en modes Photo Capture (Prise photo) ou Photo View (Aff. photo)

Mode Photo Capture (Prise photo)

1. Mode
2. Fonction White Balance (Bal. blancs)
3. Fonction Program AE (Prog. AE)
4. Horodatage
5. Effet
6. Fonction BLC (CCJ) *
7. Mise au point *
8. Fonction EIS (SEI)
9. Etat de la batterie
10. Type de mémoire
11. Avertissements et remarques
12. Fonction Mutli Shot (Prises multiples)
13. Flash
14. Zoom optique
15. Zoom numérique

Mode Photo View (Aff. photo)

1. Mode
2. Verrouillage
3. Image actuellement affichée
4. Move (Dépl.) (touche Help)
5. View (Voir) (touche Help)
6. Barre de défilement
7. Sélection multiple
8. Etat de la batterie
9. Type de mémoire
10. Compteur d'images (image actuellement affichée)
11. Fonction DPOF (Digital Print Order Format) (protocole de commande d'impression numérique)
12. Horodatage
13. Témoin du diaporama

[Remarques]

- ❖ Les réglages signalés par le symbole * ne sont pas gardés en mémoire lorsque le caméscope Sport est éteint.
- ❖ Les témoins d'affichage à l'écran sont basés sur la mémoire interne.

Posizione dei comandi: Display LCD

OSD (On Screen Display in modalità di ripresa/visualizzazione foto)

Modalità di ripresa foto

1. Indicatore di modalità
2. Indicatore del bilanciamento del bianco
3. Indicatore di esposizione automatica programmata
4. Indicatore data/ora
5. Indicatore degli effetti
6. Indicatore di compensazione del controlloce *
7. Indicatore di messa a fuoco *
8. Indicatore stabilizzatore digitale delle immagini
9. Indicatore di durata della batteria
10. Indicatore del tipo di memoria
11. Indicatore messaggi d'avviso e informazioni
12. Indicatore multiscatto
13. Indicatore flash
14. Indicatore dello zoom ottico
15. Indicatore dello zoom digitale

Modalità di visualizzazione foto

1. Indicatore di modalità
2. Indicatore di blocco
3. Indicatore della visualizzazione corrente
4. Move (Sposta) (tasto Guida)
5. View (Visualizza) (tasto Guida)
6. Indicatore barra di scorrimento
7. Indicatore multiselezione
8. Indicatore di durata della batteria
9. Indicatore del tipo di memoria
10. Indicatore contatore immagini (immagine corrente)
11. Indicatore DPOF
12. Indicatore data/ora
13. Indicatore foto

[Note]

- ❖ Una volta spenta la videocamera Sport, le impostazioni contrassegnate da * non vengono mantenute.
- ❖ Gli indicatori OSD si basano sulla memoria interna

Photo Capture Mode

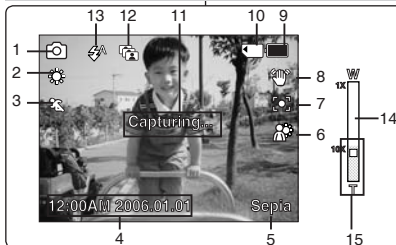

Photo View Mode

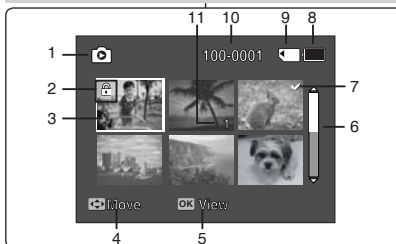

Photo View Mode



Affichage à l'écran en mode MP3

Mode MP3

1. Mode
2. Nom du fichier
3. Verrouillage
4. Move (Dépl.) (touche Help)
5. Play (Lire) (touche Help)
6. Barre de défilement
7. Etat de la batterie
8. Type de mémoire
9. Compteur (temps écoulé)
10. Fonction Repeat (Répét.)
11. Témoin de la sélection multiple

Mode MP3

1. Mode
2. Nom du fichier
3. Nom de l'artiste
4. Fréquence d'échantillonnage/débit binaire
5. Lecture
6. Barre d'avancement
7. Search (Rech.) (touche Help)
8. Compteur (temps écoulé/durée totale)
9. List (touche Help)
10. Play/Pause (Lire/Pause) (touche Help)
11. Volume
12. Egaliseur
13. Verrouillage
14. Etat de la batterie
15. Type de mémoire
16. Numéro de fichier (en cours/total)

[Remarques]

- ❖ Les réglages sont gardés en mémoire lorsque le caméscope Sport est éteint.
- ❖ Le fichier MP3 qui comprend des informations sous forme d'étiquette affiche le nom de l'artiste. Pour les fichiers MP3 qui n'en comprennent pas, l'élément reste vide.

OSD (On Screen Display in modalità MP3)

Modalità MP3

1. Indicatore di modalità
2. Indicatore nome file
3. Indicatore di blocco
4. Move (Sposta) (tasto Guida)
5. Play (Riproduci) (tasto Guida)
6. Indicatore barra di scorrimento
7. Indicatore di durata della batteria
8. Indicatore del tipo di memoria
9. Contatore (tempo trascorso)
10. Indicatore di ripetizione
11. Indicatore Multi-selezione

Modalità MP3

1. Indicatore di modalità
2. Indicatore nome file
3. Indicatore artista
4. Frequenza di campionatura/frequenza di bit
5. Indicatore di funzionamento
6. Indicatore barra di avanzamento
7. Search (Ricerca) (tasto Guida)
8. Contatore (tempo trascorso/tempo complessivo)
9. List (Elenco) (tasto Guida)
10. Play/Pause (Riproduci/Pausa) (tasto Guida)
11. Indicatore del volume
12. Indicatore equalizzatore
13. Indicatore di blocco
14. Indicatore di durata della batteria
15. Indicatore del tipo di memoria
16. Indicatore numero file (corrente / totale)

[Note]

- ❖ Una volta spenta la videocamera Sport, le impostazioni vengono mantenute.
- ❖ Il file MP3 con le informazioni sui tag visualizza il nome dell'artista. I file MP3 che non contengono informazioni sui tag lasciano lo spazio vuoto.

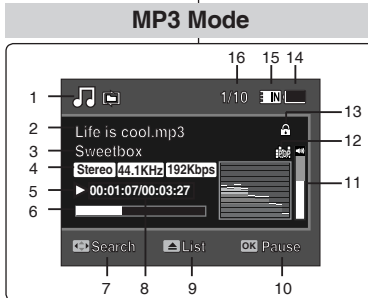
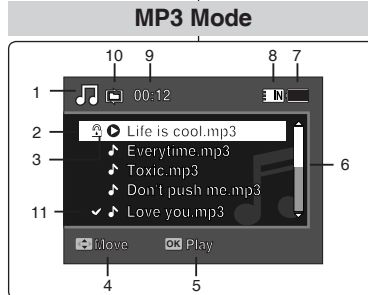

Emplacement des commandes : Ecran LCD

Posizione dei comandi: Display LCD

Affichage à l'écran en modes Voice Record (Enreg. voix) ou Voice Play (Lect. voix)

OSD (On Screen Display in modalità di registrazione/riproduzione vocale)

Mode Voice Record (Enreg. voix)

1. Mode
2. Nom du fichier
3. Horodatage
4. Fréquence d'échantillonnage/débit binaire
5. Lecture
6. Compteur (Temps écoulé/temps restant)
7. Etat de la batterie
8. Type de mémoire

Mode Voice Play (Lect. voix)

1. Mode
2. Horodatage
3. Verrouillage
4. Move (Dépl.) (touche Help)
5. Play (Lire) (touche Help)
6. Barre de défilement
7. Etat de la batterie
8. Type de mémoire
9. Numéro de fichier (en cours/total)
10. Compteur (temps écoulé)
11. Fonction Repeat (Répét.)
12. Témoin de la sélection multiple

Mode Voice Play (Lect. voix)

1. Nom du fichier
2. Horodatage
3. Lecture
4. Barre d'avancement
5. Search (Rech.) (touche Help)
6. List (touche Help)
7. Compteur (Temps écoulé/durée de l'enregistrement)
8. Play/Pause (Lire/Pause/Arrêt) (touche Help)
9. Volume
10. Verrouillage
11. Témoin du numéro de fichier (en cours/total)

[Remarque]

- Les réglages sont gardés en mémoire lorsque le caméscope Sport est éteint.

Voice Record Mode

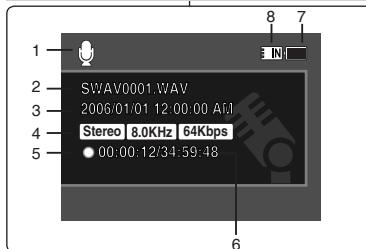

Voice Play Mode

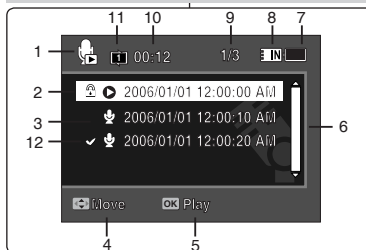

Voice Play Mode

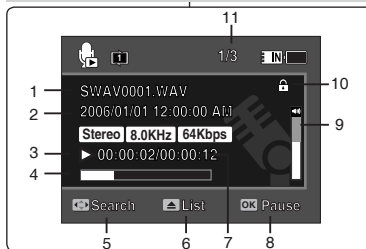

Modalità di registrazione vocale

1. Indicatore di modalità
2. Indicatore nome file
3. Indicatore data/ora
4. Frequenza di campionatura/frequenza di bit
5. Indicatore di funzionamento
6. Contatore (tempo trascorso / tempo restante)
7. Indicatore di durata della batteria
8. Indicatore del tipo di memoria

Modalità di riproduzione vocale

1. Indicatore di modalità
2. Indicatore data/ora
3. Indicatore di blocco
4. Move (Sposta) (tasto Guida)
5. Play (Riproduci) (tasto Guida)
6. Indicatore barra di scorrimento
7. Indicatore di durata della batteria
8. Indicatore del tipo di memoria
9. Indicatore numero file (corrente / totale)
10. Contatore (tempo trascorso)
11. Indicatore di ripetizione
12. Indicatore Multi-selezione

Modalità di riproduzione vocale

1. Indicatore nome file
2. Indicatore data/ora
3. Indicatore di funzionamento
4. Indicatore barra di avanzamento
5. Search (Ricerca) (tasto Guida)
6. List (Elenco) (tasto Guida)
7. Contatore (tempo trascorso / tempo registrato)
8. Play/Pause (Riproduci/Pausa/Arresta) (tasto Guida)
9. Indicatore del volume
10. Indicatore di blocco
11. Indicatore numero file (corrente / totale)

[Nota]

- Una volta spenta la videocamera Sport, le impostazioni vengono mantenute.

Emplacement des commandes : Ecran LCD

Affichage à l'écran en modes File Browser (Explorateur) ou System Settings (Réglage syst.)

Mode File Browser (Explorateur)

1. Mode
2. Dossier actuellement sélectionné
3. Fichier actuellement sélectionné
4. Verrouillage
5. Témoin de la sélection multiple
6. Move (Dépl.) (touche Help)
7. Play (Lire) (touche Help)
8. Barre de défilement
9. Etat de la batterie
10. Type de mémoire
11. Témoin du numéro de fichier(en cours/total)

Mode System Settings (Réglage syst.)

1. Mode
2. Onglet Menu
3. Elément de réglage
4. Move (Dépl.) (touche Help)
5. Select (Sél.) (touche Help)
6. Etat de la batterie
7. Type de mémoire

Posizione dei comandi: Display LCD

OSD (On Screen Display in modalità di scorrimento file/impostazioni di sistema)

Modalità di scorrimento file

1. Indicatore di modalità
2. Indicatore cartella selezionata
3. Indicatore file selezionato
4. Indicatore di blocco
5. Indicatore multiselezione
6. Move (Sposta) (tasto Guida)
7. Play (Riproduci) (tasto Guida)
8. Indicatore barra di scorrimento
9. Indicatore carica della batteria
10. Indicatore tipo di memoria
11. Indicatore numero del file (attuale/totale)

Modalità impostazioni di sistema

1. Indicatore di modalità
2. Scheda menu
3. Voce di configurazione
4. Move (Sposta) (tasto Guida)
5. Select (Seleziona) (tasto Guida)
6. Indicatore di durata della batteria
7. Indicatore del tipo di memoria

File Browser Mode

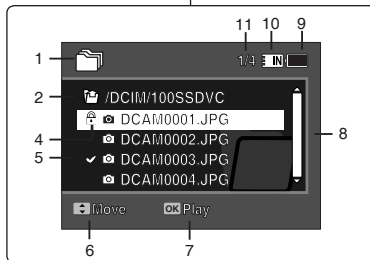

System Settings Mode

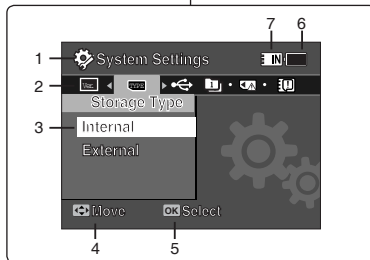

Utilisation de la batterie

Insertion/Ejection de la batterie

Il est recommandé d'acheter une ou plusieurs batteries supplémentaires pour qu'une utilisation continue de votre caméscope Sport soit possible.

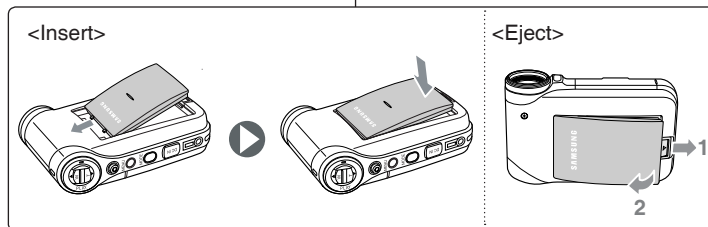

Insertion de la batterie

Faites coulisser la batterie dans la rainure jusqu'à ce que vous entendiez un déclic.

Ejection de la batterie

Tirez sur l'interrupteur Eject de la batterie pour éjecter la batterie.

Batterie
SB-P120A (1200mAh)
SB-P190A (1900mAh)

[Remarques]

- ❖ Éliminez les corps étrangers des bornes avant d'insérer la batterie.
- ❖ Si vous n'utilisez pas le caméscope Sport pendant un certain moment, retirez la batterie.

Uso del gruppo batterie

Inserimento/estrazione del gruppo batterie

Si consiglia di acquistare uno o più gruppi batterie di riserva per consentire un uso continuato dell'apparecchiatura.

Per inserire il gruppo batterie

Fare scorrere il gruppo batterie nella scanalatura fino al clic.

Per estrarre il gruppo batterie

Premere il tasto di estrazione della batteria per estrarre il gruppo batterie.

Batteria
SB-P120A (1200mAh)
SB-P190A (1900mAh)

[Note]

- ❖ Prima di inserire il gruppo batterie, pulire il terminale per rimuovere ogni traccia di sostanze estranee.
- ❖ Se la videocamera Sport non viene utilizzata per un certo periodo di tempo, togliere le batterie.

Utilisation de la batterie

Entretien de la batterie

- ❖ Lors de la mise en charge de la batterie, la température doit être comprise entre 0°C et 40°C.
- ❖ Ne mettez jamais la batterie en charge lorsque la température ambiante est inférieure à 0°C.
- ❖ Si vous utilisez votre caméscope Sport pendant une période prolongée à des températures inférieures à 0°C ou supérieures à 40°C, la durée de vie et la capacité de la batterie s'en trouveront réduites.
- ❖ Eloignez la batterie de toute source de chaleur (ex. : flammes).
- ❖ La batterie ne doit être ni démontée, ni modifiée, ni forcée, ni chauffée.
- ❖ Evitez de court-circuiter les bornes + et – de la batterie. Des fuites, des dégagements de chaleur, des incendies ou encore des surchauffes pourraient en résulter.
- ❖ Nous vous recommandons d'utiliser une batterie Samsung d'origine disponible auprès de votre revendeur.

Durée d'enregistrement en continu selon le type de batterie

L'écran LCD s'éteint automatiquement lorsque vous le rabattez. Les durées d'enregistrement en continu présentées dans le tableau ci-dessous sont approximatives. La durée d'enregistrement réelle varie selon l'utilisation.

Batterie	Durée d'enregistrement en continu	
	Heure	Ecran LCD allumé
SB-P120A (1200mAh)	Env. 1h 20	Compensation de contre-jour désactivée Env. 1h. 40
SB-P190A (1900mAh)	Env. 2h 30	Env. 2h. 50

[Avertissement]

- ❖ Lorsque vous éjectez la batterie du caméscope Sport, tenez-la fermement afin qu'elle ne tombe pas sur le sol.

[Remarques]

- ❖ Prévoyez une batterie de rechange si vous utilisez votre caméscope Sport en extérieur.
- ❖ Pour l'achat d'une nouvelle batterie, contactez un revendeur Samsung.
- ❖ La durée d'enregistrement raccourcit si vous zoomez vers l'avant ou vers l'arrière.
- ❖ Les durées d'enregistrement en continu mentionnées sont approximatives et dépendent des fonctions utilisées (ex. : zoom).

Uso del gruppo batterie

Manutenzione del gruppo batterie

- ❖ Il gruppo batterie deve essere ricaricato in un ambiente con temperatura compresa tra 32°F (0° C) e 104°F (40° C).
- ❖ Il gruppo batterie non deve mai essere caricato in un ambiente con temperatura inferiore a 32°F (0° C).
- ❖ La vita e la capacità del gruppo batterie vengono ridotti se questo viene utilizzato a temperature inferiori a 32°F(0°C) o lasciato per un lungo periodo a temperature superiori a 104°F (40°C).
- ❖ Non riporre il gruppo batterie vicino a fonti di calore, come ad esempio fiamme libere o termosifoni.
- ❖ Non smontare, manomettere o sottoporre a pressione il gruppo batterie.
- ❖ Evitare di mettere in cortocircuito i poli + e – della batteria. Potrebbe provocare perdita di liquidi, generare calore, incendi e surriscaldamento.
- ❖ Si raccomanda l'utilizzo di un gruppo batterie originale Samsung disponibile presso il rivenditore da cui si è acquistato il prodotto.

Tempi di registrazione continua in base al tipo di batteria

Una volta chiuso, il display LCD si spegne automaticamente. I tempi di registrazione continua forniti nella tabella sottostante hanno un valore approssimativo. Il tempo di registrazione effettivo dipende dalle modalità d'uso.

Batteria	Tempo	Tempo di registrazione continua	
	LCD ATTIVO	Retroilluminazione DISATTIVATA	
SB-P120A (1200mAh)	circa 1h. 20 min.	circa 1h. 40 min.	
SB-P190A (1900mAh)	circa 2h. 30 min.	circa 2h. 50 min.	

[Avvertenza]

- ❖ Quando si estrae il gruppo batterie dalla videocamera Sport, tenerlo saldamente per impedire che cada.

[Note]

- ❖ Se si utilizza la videocamera Sport all'aperto, munirsi di una batteria di riserva.
- ❖ Per l'acquisto di nuovi gruppi batterie rivolgersi ad un rivenditore Samsung.
- ❖ L'uso dello zoom riduce il tempo di registrazione.
- ❖ Il tempo di registrazione continua visualizzato è approssimativo e può variare in base ad alcune funzioni come lo zoom.

Utilisation de la batterie

Affichage du niveau de charge de la batterie

L'affichage du niveau de charge de la batterie permet de visualiser la quantité d'énergie restante à l'intérieur de cette dernière.

Niveau de charge de la batterie	Etat	Message
	Charge complète	-
	20 à 40 % utilisés	-
	40 à 60 % utilisés	-
	60 à 80 % utilisés	-
	80 à 95 % utilisés	-
	Batterie épuisée (le témoin de charge clignote) L'appareil est sur le point de s'éteindre. Remplacez votre batterie dès que possible.	-
	(Le témoin clignote) L'appareil va s'éteindre automatiquement dans 5 secondes.	" Low battery " (Batt. fble)

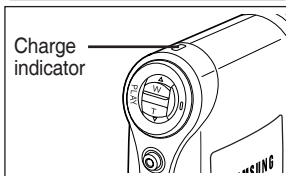

Uso del gruppo batterie

Livello di batteria sul display

Il livello di batteria sul display mostra la quantità restante di batteria nel gruppo batterie.

Indicatore del livello della batteria	Stato	Messaggio
	Completamente carica	-
	Utilizzata al 20~40%	-
	Utilizzata al 40~60%	-
	Utilizzata al 60~80%	-
	Utilizzata al 80~95%	-
	Scarica (lampeggiante) L'apparecchio si spegnerà entro breve tempo. Sostituire il gruppo batterie non appena possibile.	-
	(lampeggiante) L'apparecchio si spegnerà dopo 5 secondi.	"Low battery (Esaurim Bat)"

Astuces pour déterminer le niveau de charge de la batterie

Si la batterie a été entièrement chargée, le témoin de charge est vert.
Si la batterie est en cours de charge, ce témoin est orange.
Il clignote si la batterie est défectueuse.

Durée de charge calculée en fonction du type de batterie

Capacité	Avec L'ADApptateur CA	Avec un câble USB
SB-P120A (1200mAh)	Env. 1h. 50	Env. 3h. 40
SB-P190A (1900mAh)	Env. 3h. 20	Env. 6h. 20

[Remarques]

- Vous pouvez charger votre caméscope Sport en le reliant à un ordinateur à l'aide d'un câble USB.
- Le chargement via un câble USB est impossible si le caméscope est sous tension.
- La durée de charge avec un câble USB peut varier en fonction de l'ordinateur.

Consigli per l'identificazione della batteria

Se la batteria è stata completamente caricata, l'indicatore è verde.
Durante un ciclo di ricarica, il colore dell'indicatore è arancione.
Se la batteria presenta anomalie, l'indicatore lampeggia.

Tempo di ricarica in base al tipo di batteria

Capacità	Uso dell'alimentatore CA	Uso del cavo USB
SB-P120A (1200mAh)	circa 1h. 50 min.	circa 3h. 40 min.
SB-P190A (1900mAh)	circa 3h. 20 min.	circa 6h. 20 min.

[Note]

- È possibile caricare la videocamera Sport collegandola ad un PC con il cavo USB.
- Questo non è possibile se la videocamera è accesa.
- Il tempo di carica con il cavo USB può variare a seconda del PC.

Utilisation de la batterie

Charge de la batterie

1. Eteignez le caméscope Sport en appuyant sur le bouton [POWER].
2. Insérez la batterie dans l'appareil.
3. Ouvrez le cache du connecteur.
4. Chargez la batterie en utilisant un adaptateur CA ou un câble USB.

Adaptateur CA	Reliez correctement l'adaptateur CA au caméscope Sport et branchez l'adaptateur à la prise murale.
Câble USB	Reliez correctement le câble USB au caméscope Sport et à un port USB de l'ordinateur

[Remarque]

- ❖ A l'intérieur, vous pouvez utiliser le caméscope Sport en le branchant à une prise murale via l'adaptateur CA.

[Avertissement]

- ❖ Il est recommandé de recharger entièrement la batterie avant toute utilisation.
- ❖ La batterie doit être rechargée à une température comprise entre 0° C et 40° C.
- ❖ Si la température ambiante est trop basse pendant la phase de chargement, celle-ci nécessitera plus de temps ou ne permettra pas de charger complètement la batterie ; le témoin de charge ne passera donc pas au vert.
- ❖ Vérifiez qu'il n'y a pas de corps étrangers entre les connecteurs avant de brancher le câble.

Connecting the AC Power Adapter

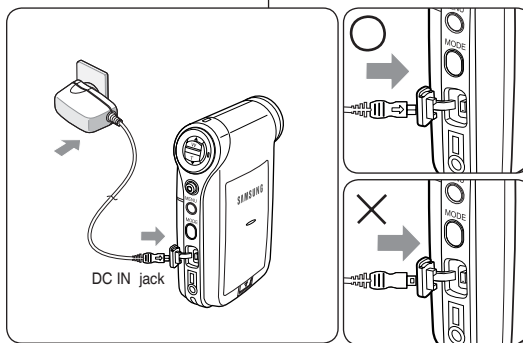

Connecting the USB Cable

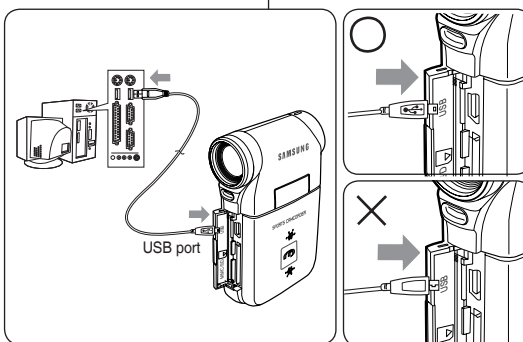

Uso del gruppo batterie

Caricamento del gruppo batterie

1. Spegnere la videocamera Sport premendo il tasto di accensione.
2. Inserire il gruppo batterie nell'unità.
3. Aprire il coperchio anteriore dell'apparecchio.
4. Caricare il gruppo batterie con l'alimentatore CA o il cavo USB.

Alimentatore CA	Collegare l'alimentatore CA alla videocamera Sport e ad una presa a muro.
Cavo USB	Collegare il cavo USB alla videocamera Sport e alla porta USB di un PC.

[Nota]

- ❖ È possibile utilizzare la videocamera Sport caricata dall'alimentatore CA all'interno.

[Avvertenza]

- ❖ Si consiglia di ricaricare completamente il gruppo batterie prima dell'uso.
- ❖ La batteria va caricata solo in un ambiente tra 32°F e 104°F.
- ❖ Se la temperatura ambiente è troppo bassa, la batteria potrebbe richiedere più tempo per caricarsi o non caricarsi completamente; in questo caso la luce verde non si accende.
- ❖ Prima di collegare il cavo, assicurarsi che non ci siano eventuali sostanze estranee tra i connettori.

Premiers pas

Couleur de la LED

La couleur de la LED indique l'état de l'alimentation et de la charge.

Témoin d'enregistrement et de charge

Couleur de la LED	Pendant l'enregistrement	Pendant le chargement
Rouge	Enregistrement <Movie and Voice Recorder Mode>(Mode Enreg. film et voix)	-
Orange	-	Chargement
Vert	-	Charge complète

Témoin d'alimentation

Couleur de la diode	Alimentation
Bleu	On (Activé)

Préparation du caméscope Sport avant utilisation

Avant d'utiliser votre caméscope Sport, reportez-vous à cette page pour plus de facilité. La carte mémoire n'est pas fournie.

1. Insérez la batterie et insérez une carte mémoire dans la fente prévue à cet effet. ➔page 34
2. Chargez la batterie en reliant directement l'adaptateur CA au caméscope Sport. ➔page 25
3. Appuyez sur le bouton [POWER] pour allumer le caméscope Sport.
4. Sélectionnez le mode de votre choix en appuyant sur le bouton [MODE].
5. Appuyez sur le bouton [Record / Stop] pour prendre une photo ou démarrer l'enregistrement vidéo/vocal.
6. Lorsque vous avez fini, appuyez sur le bouton [POWER] pour éteindre le caméscope Sport.

Guida introduttiva

Il colore del LED

Il colore del LED indica lo stato di carica o di alimentazione.

Indicatore di registrazione/carica

Colore del LED	During Recording	Durante il caricamento
Rosso	Registrazione <Modalità di Registrazione video/vocale>	-
Arancione	-	Caricamento
Verde	-	Completamente carica

Spia di alimentazione

Colore del LED	Alimentazione
Blu	Attiva

Prima di utilizzare la videocamera Sport

Prima di utilizzare la videocamera Sport fare riferimento a questa sezione. La scheda di memoria non è fornita.

1. Inserire il gruppo batterie e una scheda di memoria nell'apposito alloggiamento. ➔pagina 34
2. Caricare il gruppo batterie collegando direttamente l'alimentatore CA alla videocamera Sport. ➔pagina 25
3. Per attivare la videocamera Sport, premere il tasto di accensione.
4. Selezionare la modalità desiderata premendo il tasto [MODE].
5. Premere il tasto di registrazione/arresto per scattare una foto, avviare la registrazione video/vocale.
6. Al termine delle operazioni premere il tasto di accensione per spegnere la videocamera Sport.

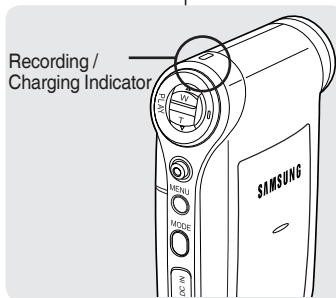

Premiers pas

Utilisation du bouton MODE

Le bouton Mode permet de passer d'un mode à un autre. Sont disponibles les modes Movie (Vidéo), Photo, MP3, Voice Recorder (Enreg. voix), File Browser (Explorateur) et System Settings (Réglage syst.).

Réglage du mode

Réglez le mode de votre choix en appuyant sur le bouton [MODE].

Le mode sélectionné est activé.

Fonctions de chaque mode

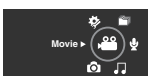

Mode Movie (Vidéo)
permet

d'enregistrer et de lire des fichiers vidéo.

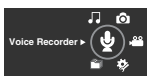

Mode Voice Recorder
(Enreg. voix)
permet d'enregistrer et d'écouter des

fichiers audio.

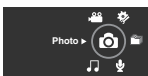

Mode Photo
permet de prendre et de visionner des photos.



Mode File Browser (Explorateur)
permet de supprimer, verrouiller et copier un fichier et d'afficher les informations qui lui sont associées.

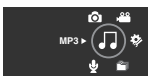

Mode MP3
permet de lire des fichiers mp3.

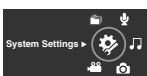

Mode System Settings (Réglage syst.)
Ce mode vous permet de régler ou d'adapter les paramètres relatifs à l'affichage LSD, l'horodatage, la réinitialisation et la mémoire.

Fonction Power Saving (Economie d'énergie)

Afin d'éviter toute consommation d'énergie inutile, l'écran LCD s'éteint après écoulement de la période prédéfinie dans chaque mode (voir ci-dessous). Appuyez sur n'importe quel bouton pour faire réapparaître ou allumer l'écran LCD.

Mode	Movie (Vidéo)	Photo	MP3	Voice Recorder (Enreg. voix)	File Browser (Explorateur)	System Settings (Réglage syst.)	USB
Heure	10 min	3 min	30 s	30 s	30 s	60 s	60 s

Guida introduttiva

Uso del tasto MODE

Il tasto Mode serve a cambiare la modalità della videocamera Sport. Le modalità disponibili sono Movie (Video), Photo (Foto), MP3, Voice Recorder (Regist. Voce), File Browser (Scorri file) e System Settings (Imp di sistema).

Impostazione della modalità

Seleziona il modo desiderato premendo il tasto MODE.

La Videocamera Sport passerà al modo desiderato.

Funzioni per ogni modo

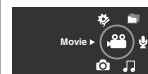

Mode Movie (Video)
Puoi registrare e riprodurre file video

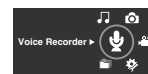

Mode Voice Recorder (Regist. Voce)
Puoi registrare e ascoltare degli appunti vocali



Mode Photo (Foto)
Puoi scattare e vedere file di foto.

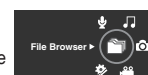

Mode File Browser (Scorri file)
Puoi cancellare, bloccare, copiare il file e vederne le informazioni.



Mode MP3
Puoi riprodurre file MP3

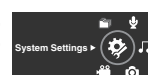

Mode System Settings (Imp di sistema)
Puoi settare/aggiustare le impostazioni del display LCD, data/ora, resettare e gestire la memoria

Funzione risparmio energetico

Il display LCD si spegne dopo un certo periodo di tempo (vedere oltre) in ogni modalità per ridurre il consumo della batteria. Premere un tasto qualsiasi per tornare indietro e attivare il display LCD.





Modalità	Movie (Video)	Photo (Foto)	MP3	Voice Recorder (Regist. Voce)	File Browser (Scorri file)	System Settings (Imp di sistema)	USB
Tempo	10 min.	3 min.	30 sec.	30 sec.	30 sec.	60 sec.	60 sec.

Premiers pas

Touches de Fonction

Les touches de fonction permettent de faire une sélection, de déplacer le curseur, de sélectionner des fonctions ou encore de quitter un menu

Touches de fonction

Touche	Enregistrement/ Prise	Lecture/ Visionnage
	Zoom arrière (▲)	Ecran Lecture multiple/Liste
	Zoom avant (▼)	-
	Passage du mode Enregistrement/ Prise de photo au mode Lecture/ Visionnage de photo	Lire/Pause
	Enregistrement	Passer du mode Lire/ Voir à Enregistrement/ Prise de photo

Utilisation du Joystick

- ❖ Le joystick permet de faire une sélection, de déplacer le curseur, de sélectionner des fonctions et de quitter un menu.
1. Déplacez le curseur vers la gauche ou la droite à l'aide du [Joystick].
 2. Déplacez le curseur vers le haut ou le bas à l'aide du [Joystick].
 - ◆ Vous pouvez régler le volume en déplaçant le [Joystick] (vers le haut et le bas) en modes *Movie (Vidéo)* / *MP3* / *Voice Recorder (Enreg. voix)*.
 3. Confirmez votre sélection en appuyant sur [Joystick(OK)].

Bouton MENU

1. Sélectionnez le mode de votre choix en appuyant sur le bouton [MODE].
2. Appuyez sur le bouton [MENU].
3. Déplacez le [Joystick] vers le haut, le bas, la gauche ou la droite pour sélectionner l'élément de votre choix avec le curseur, puis appuyez sur [Joystick(OK)] pour confirmer.
4. Appuyez sur le bouton [MENU] pour quitter le menu.

Guida introduttiva

Uso del tasto Funzione

Il tasto Funzione consente di effettuare una selezione, spostare il cursore, selezionare le varie funzioni e uscire dal menu.

Uso del tasto Funzione

Tasto	Registrazione/ Ripresa	Riproduzione/ Visualizzazione
	Zoom indietro (▲)	Schermata Multiplay / Elenco
	Zoom avanti (▼)	-
	Passaggio da Registrazione/ Ripresa a Riproduzione/ Visualizzazione	Esegui/Pausa
	Registrazione	Passaggio da Ripresa/ Visualizzazione a Registrazione/Ripresa

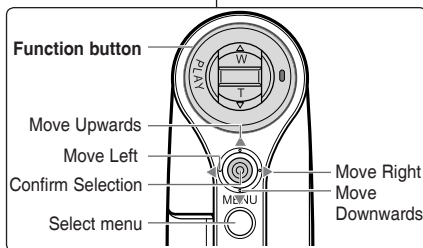

Uso del Joystick

- ❖ Il joystick consente di effettuare una selezione, spostare il cursore, selezionare le varie funzioni e uscire dal menu.
1. Spostare il cursore a sinistra / a destra muovendo il [Joystick].
 2. Spostare il cursore su / giù muovendo il [Joystick].
 - ◆ È possibile regolare il volume muovendo il [Joystick] (su / giù) nelle modalità di riproduzione *Movie (Video)* / *MP3* / *Voice Recorder (Registr. Voce)*.
 3. Confermare la selezione premendo il [Joystick(OK)].

Uso del tasto MENU

1. Impostare la modalità desiderata premendo il tasto [MODE].
2. Premere il tasto [MENU].
3. Spostare il cursore muovendo il [Joystick] su/giù/a sinistra/a destra per selezionare la voce di menu desiderata, quindi premere [Joystick(OK)] per confermare.
4. Premere il tasto [MENU] per terminare.

Premiers pas

Bouton DISPLAY

Chaque pression sur le bouton [DISPLAY] permet alternativement d'activer et de désactiver l'affichage à l'écran.

1. **Déployez l'écran LCD.**
2. **Appuyez sur le bouton [POWER] pour allumer le caméscope Sport.**
 - ◆ L'écran vidéo apparaît.
 - ◆ Vous pouvez sélectionner le mode Movie (Vidéo) ou Previous (Préc.) comme mode de démarrage dans System Settings (Réglage syst.).
➔page 109
3. **Appuyez sur le bouton [DISPLAY].**

Si vous appuyez sur le bouton [DISPLAY] en modes Movie (Vidéo) et Photo

- ✦ Une fois : tous les témoins disparaissent de l'écran.
- ✦ Deux fois : le rétro-éclairage disparaît.
- ✦ Trois fois : vous revenez à l'écran initial.

[Remarque]

- ✦ La description ci-dessus s'applique aux modes Movie (Vidéo) et Photo.

Si vous appuyez sur le bouton [DISPLAY] dans un autre mode

- ✦ Une fois : le rétro-éclairage est désactivé.
- ✦ Deux fois : vous revenez à l'écran initial.

[Remarque]

- ✦ La description ci-dessus s'applique aux modes MP3, Voice Recorder (Enreg. voix), File Browser (Explorateur) et System Settings (Réglage syst.).

Bouton DELETE

Le bouton [DELETE] permet de supprimer des fichiers enregistrés.

- ◆ <OK> : le fichier sélectionné est supprimé.
- ◆ <Multi Select> (Sélect multi) : Les fichiers sélectionnés sont supprimés.
- ◆ <All> (Tt) : Tous les fichiers sont supprimés.
- ◆ <Cancel> (Annul.) : Permet d'annuler l'opération de suppression.

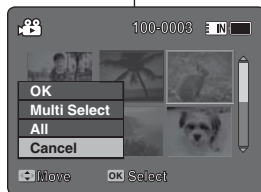

Guida introduttiva

Uso del tasto DISPLAY

A ogni pressione del pulsante [DISPLAY] si attiva e disattiva l'indicatore OSD.

1. **Aprire il display LCD.**
2. **Per attivare la videocamera Sport, premere il tasto di [accensione].**
 - ◆ Viene visualizzata la schermata video.
 - ◆ È possibile selezionare la modalità Movie (Video) o Previous (Precedente) come modalità di avviamento in System Settings (Imp di sistema). ➔pagina 109
3. **Premere il tasto [DISPLAY].**

Se si preme il tasto [DISPLAY] nelle modalità Movie (Video) e Photo (Foto)

- ✦ Una volta: Tutti gli indicatori scompaiono dalla schermata.
- ✦ Due volte: La retroilluminazione si disattiva.
- ✦ Tre volte: Riappare la videata iniziale.

[Nota]

- ✦ Quanto descritto sopra vale in modalità Movie (Video) e Photo (Foto).

Se si preme il tasto [DISPLAY] in un' altra modalità

- ✦ Una volta: Si disattiva la retroilluminazione.
- ✦ Due volte: Riappare la videata iniziale.

[Nota]

- ✦ Quanto descritto sopra vale in modalità MP3/Voice Recorder (Regist. Voce)/File Browser (Scorri file)/System Settings (Imp di sistema).

Uso del tasto DELETE

Il tasto [DELETE] è utilizzato per eliminare i file salvati.

- ◆ <OK> : Cancella il file selezionato.
- ◆ <Multi Select> (Multi selez.) : I file selezionati vengono eliminati.
- ◆ <All> (Tutti) : Tutti i file vengono eliminati.
- ◆ <Cancel> (Annul.) : Annulla eliminazione.

Arborescence des dossiers et des fichiers

Les fichiers vidéo et photo sont stockés dans la mémoire interne ou dans la carte mémoire comme l'indique le schéma ci-dessous.

[Remarques]

- ❖ Reportez-vous à la page 33 pour plus de détails concernant la carte mémoire.
- ❖ Vous pouvez stocker des données générales dans les fichiers et dossiers du caméscope Sport.
- ❖ Vous pouvez stocker jusqu'à 9 999 fichiers et 999 dossiers.
- ❖ Un numéro de fichier est attribué de façon séquentielle à chaque dossier enregistré, le premier portant le numéro DCAM0001. De même, chaque dossier est numéroté de façon séquentielle à partir du numéro 100SSDVC, puis stocké sur la carte mémoire.
- ❖ Les noms de fichier sont élaborés en fonction des normes DCF (Règle de conception pour le système de fichiers de l'appareil photo)
- ❖ DCAM****.JPG : fichier photo
- ❖ SMOV****.AVI : Fichier vidéo
- ❖ SWAV****.WAV : fichier vocal
- ❖ *****.MP3 : fichier MP3
- ❖ MISC : stockage des fichiers DPOF.
- ❖ Vous pouvez modifier librement les noms de fichier ou de dossier contenus dans le dossier Music (Musique).
- ❖ Il se peut que ce caméscope Sport ne prenne pas en charge les fichiers vidéo créés à partir du matériel d'un autre fabricant.

[Avertissement]

- ❖ N'éteignez pas l'appareil pendant les phases d'enregistrement, de lecture ou de suppression des fichiers ou bien au cours d'une opération de formatage.
- ❖ Éteignez l'appareil avant d'insérer ou de retirer la carte mémoire. Dans le cas contraire, vous risqueriez de perdre ces données.
- ❖ Enregistrez les fichiers importants sur un autre support.
- ❖ Les cartes mémoires sont des produits de haute technologie. Elles sont sensibles et vulnérables aux décharges électriques, à la température et à l'humidité. Pour éviter de perdre des données, manipulez-les avec précaution.
- ❖ Les données endommagées ne sont pas toujours récupérables et SAMSUNG n'assume aucune responsabilité si une telle situation venait à se produire. Veillez à sauvegarder les fichiers importants sur un autre support.

Struttura delle cartelle e dei file

I file video e di immagine sono memorizzati nella memoria interna o su una scheda di memoria come mostrato di seguito.

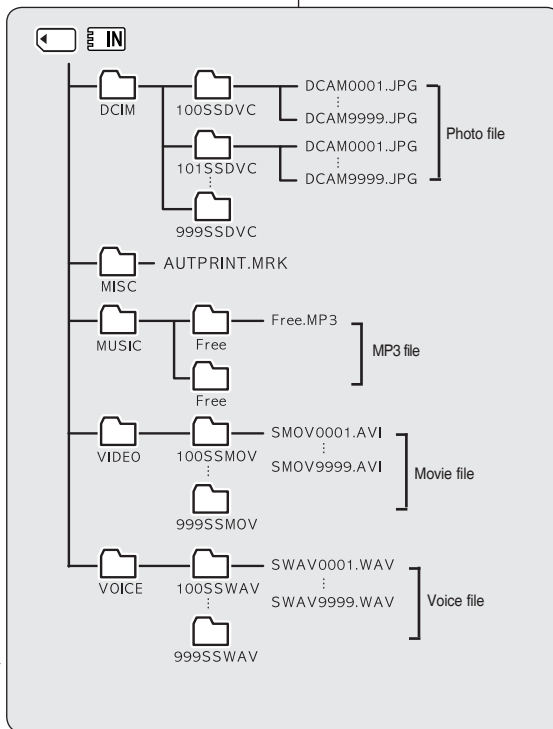

[Note]

- ❖ Per informazioni sulla scheda di memoria vedere a pagina 33.
- ❖ È possibile memorizzare dati generali nei file e nelle cartelle della videocamera Sport.
- ❖ È possibile memorizzare fino a 9.999 file e 999 cartelle.
- ❖ Ad ogni file registrato viene assegnato un numero progressivo a partire da DCAM0001.
- ❖ Ogni cartella viene numerata a partire da 100SSDVC e registrata in memoria.
- ❖ Il nome del file è stabilito da DCF(standard Design rule for Camera File)
- ❖ DCAM****.JPG: File di immagine
- ❖ SMOV****.AVI: File video
- ❖ SWAV****.WAV: File audio
- ❖ *****.MP3: File MP3
- ❖ MISC: File DPOF <FOSD>.
- ❖ È possibile cambiare liberamente il nome del file o della cartella nella cartella MUSIC (Musica).
- ❖ I file video registrati su apparecchi di altri produttori potrebbero non essere riproducibili su questa videocamera Sport.

[Avvertenza]

- ❖ Non spegnere l'apparecchio durante le registrazioni, la riproduzione, la cancellazione di file o la formattazione.
- ❖ Spegner l'apparecchio prima di inserire o estrarre la scheda di memoria per evitare la perdita di dati.
- ❖ Salvare i file più importanti separatamente.
- ❖ Le schede di memoria sono realizzate utilizzando la tecnologia ad alta precisione. Sono sensibili a temperatura e umidità e possono provocare scosse elettriche. Prestare attenzione ad utilizzarle per evitare la perdita di dati.
- ❖ I dati danneggiati non possono essere recuperati; SAMSUNG non è responsabile per la perdita di dati. Assicurarsi di eseguire il backup dei file importanti separatamente sul PC.

Premiers pas

Capacité et durée d'enregistrement

Durée d'enregistrement vidéo

Support	Capacité	Super Fine (Super fin)	
		352p	720i/720p
Mémoire interne	512Mo (VP-X205L)	environ 21min.	environ 14min.
	1Go (VP-X210L)	environ 43min.	environ 29min.
	2Go (VP-X220L)	environ 86min.	environ 58min.
SD/MMC	32Mo	environ 1min. 20 s	environ 50sec.
	64Mo	environ 3min.	environ 2min.
	128Mo	environ 4min.	environ 3min.
	256Mo	environ 11min.	environ 7min.
	512Mo	environ 21min.	environ 14min.
	1Go	environ 43min.	environ 29min.
	2Go	environ 86min.	environ 58min.

Fine (Fin)		Normal	
352p	720i/720p	352p	720i/720p
environ 32min.	environ 21min.	environ 65min.	environ 32min.
environ 65min.	environ 43min.	environ 131min.	environ 65min.
environ 130min.	environ 86min.	environ 262min.	environ 130min.
environ 2min.	environ 1min. 20 s.	environ 4min.	environ 2min.
environ 4min.	environ 3min.	environ 7min.	environ 4min.
environ 7min.	environ 4min.	environ 17min.	environ 7min.
environ 17min.	environ 11min.	environ 32min.	environ 17min.
environ 32min.	environ 21min.	environ 65min.	environ 32min.
environ 65min.	environ 43min.	environ 131min.	environ 65min.
environ 130min.	environ 86min.	environ 262min.	environ 130min.

[Remarques]

- ✦ Les durées et capacités d'enregistrement sont approximatives.
- ✦ Les durées d'enregistrement indiquées sont des valeurs maximales basées sur l'utilisation d'une seule fonction.
Dans la réalité, l'utilisation de plusieurs fonctions réduit ces valeurs.
- ✦ Le taux de compression change systématiquement en fonction des images enregistrées. La durée et la capacité d'enregistrement maximales peuvent être modifiées dans "Movie Record" (Enreg. vidéo).
- ✦ Ce caméscope Sport prend en charge les cartes mémoire d'une capacité maximale de 2 Go. Il est possible que les cartes supérieures à 2 Go ne permettent pas un enregistrement et une lecture corrects.
- ✦ Si vous enregistrez des fichiers vidéo de qualité normale (352/720) dans la mémoire interne ou sur une carte mémoire, la durée d'enregistrement augmente mais la qualité du film peut être amoindrie à d'autres niveaux.
- ✦ La durée et la capacité d'enregistrement peuvent varier si vous stockez vos fichiers vidéo sur une carte mémoire dont un secteur est défectueux.

Guida introduttiva

Tempo e capacità di registrazione

Tempo di registrazione video

Supporti	Capacità	Super Fine	
		352p	720i/720p
Memoria interna	512MB (VP-X205L)	circa 21min.	circa 14min.
	1GB (VP-X210L)	circa 43min.	circa 29min.
	2GB (VP-X220L)	circa 86min.	circa 58min.
SD/MMC	32MB	circa 1min. 20sec.	circa 50sec.
	64MB	circa 3min.	circa 2min.
	128MB	circa 4min.	circa 3min.
	256MB	circa 11min.	circa 7min.
	512MB	circa 21min.	circa 14min.
	1GB	circa 43min.	circa 29min.
	2GB	circa 86min.	circa 58min.

Fine		Normal (Normale)	
352p	720i/720p	352p	720i/720p
circa 32min.	circa 21min.	circa 65min.	circa 32min.
circa 65min.	circa 43min.	circa 131min.	circa 65min.
circa 130min.	circa 86min.	circa 262min.	circa 130min.
circa 2min.	circa 1min. 20sec.	circa 4min.	circa 2min.
circa 4min.	circa 3min.	circa 7min.	circa 4min.
circa 7min.	circa 4min.	circa 17min.	circa 7min.
circa 17min.	circa 11min.	circa 32min.	circa 17min.
circa 32min.	circa 21min.	circa 65min.	circa 32min.
circa 65min.	circa 43min.	circa 131min.	circa 65min.
circa 130min.	circa 86min.	circa 262min.	circa 130min.

[Note]

- ✦ I valori relativi al tempo e alla capacità di registrazione sono approssimativi.
- ✦ Il tempo di registrazione indicato è un valore massimo basato sull'uso di una sola funzione. Se si utilizzano più funzioni, si avrà una riduzione di questi valori.
- ✦ La capacità di compressione cambia automaticamente a seconda delle immagini registrate. Il tempo di registrazione e la capacità massimi possono essere modificati utilizzando l'opzione "Movie Record" (Registr. video).
- ✦ La videocamera Sport supporta schede di memoria inferiori o pari a 2GB. Le schede superiori a 2GB potrebbero non registrare o riprodurre correttamente i file.
- ✦ Se sulla memoria interna o su una scheda di memoria si registrano file video con qualità normale (352/720), il tempo di registrazione aumenta, ma il video potrebbe essere di qualità inferiore rispetto ad altri.
- ✦ Quando si registrano file video sulla scheda di memoria il tempo e la capacità di registrazione possono variare se ci sono settori (sezioni) danneggiati.

Premiers pas

Nombre de photos pouvant être prises

Support	Capacité	Qualité
		640x480
Mémoire interne	512Mo (VP-X205L)	environ 2875
	1Go (VP-X210L)	environ 5754
	2Go (VP-X220L)	environ 11511
SD/MMC	32Mo	environ 177
	64Mo	environ 357
	128Mo	environ 716
	256Mo	environ 1436
	512Mo	environ 2875
	1Go	environ 5754
	2Go	environ 11511

Durée d'un enregistrement vocal

Support	Capacité	Heure
Mémoire interne	512Mo (VP-X205L)	environ 17h.
	1Go (VP-X210L)	environ 35h.
	2Go (VP-X220L)	environ 70h.
SD/MMC	32Mo	environ 1h.
	64Mo	environ 2h.
	128Mo	environ 4h.
	256Mo	environ 8h.
	512Mo	environ 17h.
	1Go	environ 35h.
	2Go	environ 70h.

[Remarques]

- ❖ Le nombre de fichiers MP3 pouvant être enregistrés est basé sur un échantillonnage de 128 Kbps et une taille de 4 Mo.
- ❖ La capacité peut varier en fonction de la taille des fichiers.
- ❖ La carte mémoire doit être formatée uniquement sur le caméscope Sport. ➡ page 100
- ❖ Ne formatez pas la carte mémoire sur un ordinateur.
- ❖ Si vous allumez la lumière, le nombre de photos pouvant être prises sera réduit
- ❖ Les durées d'enregistrement et le nombre de fichiers sont des valeurs maximales basées sur l'utilisation d'une seule fonction.
- ❖ Dans la réalité, l'utilisation de plusieurs fonctions réduit ces valeurs.
- ❖ Au cours d'un enregistrement sur une carte mémoire, il se peut que l'opération soit interrompue et que le message suivant s'affiche : <Low speed card. Please record at lower quality.> (Carte vit. lent/enReg qualité inf.) car la vitesse d'écriture de la carte mémoire est lente. Nous vous recommandons d'utiliser une carte mémoire d'une capacité d'au moins 1,25 Mo/s.

Guida introduttiva

Numero di foto che si possono scattare

Supporti	Capacità	Qualità
		640x480
Memoria interna	512MB (VP-X205L)	circa 2875
	1GB (VP-X210L)	circa 5754
	2GB (VP-X220L)	circa 11511
SD/MMC	32MB	circa 177
	64MB	circa 357
	128MB	circa 716
	256MB	circa 1436
	512MB	circa 2875
	1GB	circa 5754
	2GB	circa 11511

Tempo di registrazione vocale

Supporti	Capacità	Tempo
Memoria interna	512MB (VP-X205L)	circa 17h.
	1GB (VP-X210L)	circa 35h.
	2GB (VP-X220L)	circa 70h.
SD/MMC	32MB	circa 1h.
	64MB	circa 2h.
	128MB	circa 4h.
	256MB	circa 8h.
	512MB	circa 17h.
	1GB	circa 35h.
	2GB	circa 70h.

[Note]

- ❖ Il numero di file MP3 che si possono salvare dipende dalla frequenza di campionamento 128Kbps/dimensione 4MB.
- ❖ La capacità può variare a seconda delle dimensioni di file.
- ❖ È necessario solo formattare la scheda di memoria sulla videocamera Sport. ➡ pagina 100
- ❖ Non formattare la scheda di memoria sul PC.
- ❖ Se si imposta il flash, si riduce il numero di foto che si possono scattare.
- ❖ Il tempo di registrazione e il numero di file registrabili sono valori massimi basati sull'uso di una sola funzione.
- ❖ Se si utilizzano più funzioni, si avrà una riduzione di questi valori.
- ❖ Durante il salvataggio su una scheda di memoria, potrebbe arrestarsi la registrazione e comparire il messaggio <Low speed card. Please record at lower quality.> (Scheda bassa vel. Registr a bassa qualità.) Questo perché la velocità di scrittura della scheda di memoria è bassa. Si consiglia di utilizzare una scheda di memoria da 1.25MB/sec o superiore.

Numero di file MP3 che si possono salvare

Supporti	Capacità	File MP3
Memoria interna	512MB (VP-X205L)	circa 128file
	1GB (VP-X210L)	circa 256file
	2GB (VP-X220L)	circa 512file
SD/MMC	32MB	circa 8file
	64MB	circa 16file
	128MB	circa 32file
	256MB	circa 64file
	512MB	circa 128file
	1GB	circa 256file
	2GB	circa 512file

Premiers pas

Utilisation d'une carte mémoire (SD/MMC) (non fournie)

- ❖ Samsung ne saurait être tenu responsable en cas de perte de données due à une utilisation non conforme.
- ❖ Éteindre l'appareil ou éjecter la carte mémoire pendant des opérations sollicitant la mémoire, (formatage, suppression, enregistrement et lecture) peut endommager les données.
- ❖ Vous pouvez modifier le nom d'un fichier ou d'un dossier contenu dans la carte mémoire à l'aide d'un ordinateur. En revanche, il se peut que le caméscope Sport ne reconnaisse pas les fichiers modifiés.
- ❖ Pour ne pas risquer de perdre des données, nous vous recommandons d'éteindre l'appareil avant d'insérer ou de retirer la carte mémoire.
- ❖ Il se peut que l'utilisation de cartes mémoire formatées sur d'autres appareils soit impossible. Il est important de formater votre carte mémoire sur le caméscope Sport.
- ❖ Enregistrez vos fichiers importants sur d'autres supports (ex. : disquette, disque dur ou CD).
- ❖ Doivent être formatées les cartes mémoires neuves, les cartes mémoires que le caméscope Sport ne reconnaît pas et les cartes contenant des données enregistrées par d'autres appareils.
- ❖ Toute carte mémoire dispose d'une durée de vie propre. Au bout d'un certain temps d'utilisation, il se peut que vous ne puissiez plus enregistrer de nouvelles données. Dans ce cas, il convient d'acheter une nouvelle carte mémoire.
- ❖ Ne pliez pas la carte mémoire, ne la jetez pas ou ne lui faites pas subir de choc violent.
- ❖ Ne l'utilisez pas et ne la rangez pas dans un environnement chaud, poussiéreux ou humide.
- ❖ Évitez que des corps étrangers ne se posent sur les broches de la carte mémoire. Utilisez un chiffon doux et sec pour en nettoyer la surface.
- ❖ Pour éviter tout risque de perte des données, rangez la carte mémoire dans un boîtier de protection, à l'abri des manipulations et de l'électricité statique.
- ❖ Au bout d'un certain temps d'utilisation, la carte mémoire chauffe. Il ne s'agit pas d'un dysfonctionnement.
- ❖ Les données endommagées ne sont pas toujours récupérables et SAMSUNG n'assume aucune responsabilité si une telle situation venait à se produire. Veillez à sauvegarder les fichiers importants sur un autre support (ex. : sur votre ordinateur).
- ❖ Pour être utilisées, les cartes de type Mini SD ou RS-MMC doivent être insérées dans un adaptateur de carte spécial.
- ❖ Veillez à bien insérer les cartes de type Mini SD ou RS-MMC dans l'adaptateur prévu à cet effet avant de les utiliser. L'insertion d'une carte dans le caméscope Sport sans adaptateur risque d'endommager l'appareil ou la carte.
- ❖ N'insérez pas d'adaptateur de carte vide dans le caméscope Sport. Ne laissez pas l'adaptateur dans le caméscope Sport lors de l'insertion ou du retrait des cartes de type Mini SD ou RS-MMC ; cela risquerait en effet de provoquer un dysfonctionnement au niveau de l'appareil.

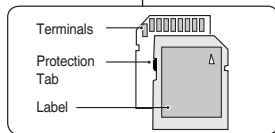

<SD/MMC>

Guida introduttiva

Uso di una scheda di memoria (SD/MMC) (non fornita in dotazione)

- ❖ Samsung non è responsabile per la perdita di dati causata da un utilizzo improprio.
- ❖ Se si spegne la videocamera/estrae la scheda di memoria durante operazioni riguardanti la memoria come formattazione, eliminazione, registrazione e riproduzione, i dati possono essere danneggiati.
- ❖ È possibile modificare il nome di un file/di una cartella memorizzati sulla scheda di memoria utilizzando un PC. La videocamera Sport potrebbe non riconoscere i file modificati.
- ❖ Si raccomanda di spegnere l'apparecchiatura prima di inserire o estrarre la scheda di memoria per evitare la perdita di dati.
- ❖ Non è garantita la possibilità di utilizzo di una scheda di memoria formattata su altri dispositivi. Assicurarsi di formattare la scheda di memoria utilizzando la videocamera Sport.
- ❖ Salvare i file importanti separatamente su altri supporti, come dischetto, disco rigido o CD.
- ❖ È necessario formattare schede di memoria appena acquistate, schede di memoria che la videocamera Sport non può riconoscere o schede di memoria su cui sono salvati dati di altri dispositivi.
- ❖ Una scheda di memoria dura per un certo periodo. Se la si utilizza per molto tempo, potrebbe risultare impossibile registrare nuove dati. In questo caso, acquistarne una nuova.
- ❖ Non piegare, fare cadere o colpire la scheda di memoria.
- ❖ Non utilizzare o riporre in ambienti caldi, polverosi o umidi.
- ❖ Non permettere a sostanze estranee di entrare in contatto con i terminali della scheda di memoria. Se necessario, utilizzare un panno pulito e asciutto per pulire i terminali.
- ❖ Conservare la scheda di memoria in una custodia per evitare che scariche elettrostatiche causino la perdita di dati.
- ❖ Se utilizzata per un certo periodo, la scheda di memoria potrebbe surriscaldarsi. Questo è normale e non rappresenta un malfunzionamento.
- ❖ I dati danneggiati non possono essere recuperati; SAMSUNG non è responsabile per la perdita di dati. Assicurarsi di eseguire il backup dei file importanti separatamente su un PC.
- ❖ Le schede MiniSD/RS-MMC devono essere inserite in uno speciale adattatore per essere utilizzate.
- ❖ Assicurarsi di inserire le schede miniSD/RS-MMC nell'apposito adattatore prima dell'uso. Se si inserisce una scheda nella videocamera Sport senza l'adattatore, la videocamera Sport o la scheda possono danneggiarsi.
- ❖ Non inserire un adattatore vuoto nella videocamera Sport. Inserendo o rimuovendo le schede miniSD/RS-MMC non lasciare l'adattatore nella videocamera Sport. Questo potrebbe provocare un malfunzionamento della videocamera Sport.

Premiers pas

Insertion/Ejection de la carte mémoire (SD/MMC) (non fournie)

Insertion d'une carte mémoire

1. Ouvrez le cache avant.
2. Insérez la carte mémoire dans son logement jusqu'à ce que vous entendiez un léger dé clic.
3. Fermez le cache avant.

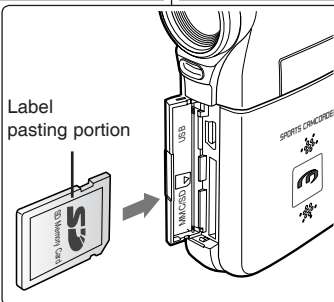

Attention : l'écran ci-contre s'affiche si vous insérez la carte mémoire alors que l'appareil est sous tension.

- ◆ Si vous sélectionnez <OK>, le type de mémoire bascule vers 'External' (Externe) et si vous sélectionnez <Cancel> (Annul.), les fichiers sont stockés dans a mémoire interne.
- ◆ Si vous insérez une carte mémoire verrouillée, l'icône [🔒] s'affiche à côté du témoin du type de mémoire.

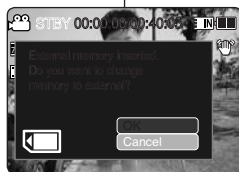

Attenzione: Questa schermata viene visualizzata se la scheda di memoria viene inserita mentre la videocamera è accesa.

- ◆ Selezionando <OK>, viene impostato il tipo di memoria 'External' (Esterna). Selezionando invece <Cancel> (Annul) i file vengono memorizzati nella memoria interna.
- ◆ Inserendo una scheda di memoria bloccata, viene visualizzata l'icona [🔒] accanto all'indicatore del tipo di memoria.

Ejection d'une carte mémoire

1. Ouvrez le cache avant.
2. Poussez légèrement la carte mémoire vers l'intérieur jusqu'à ce qu'elle s'éjecte automatiquement.
3. Retirez la carte mémoire de son logement et refermez le cache avant.

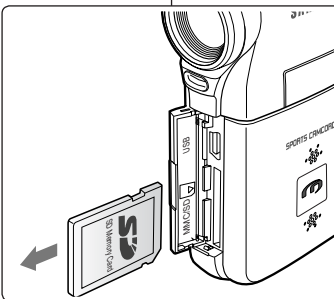

Estrazione della scheda di memoria

1. Aprire il coperchio anteriore.
2. Spingere delicatamente la scheda di memoria in avanti per sbloccarla.
3. Estrarre la scheda di memoria e chiudere il coperchio anteriore.

Guida introduttiva

Inserimento/estrazione della scheda di memoria (SD/MMC) (non fornita in dotazione)

Inserimento della scheda di memoria

1. Aprire il coperchio anteriore.
2. Inserire la scheda di memoria nell'apposito alloggiamento finché si avverte un clic.
3. Chiudere il coperchio anteriore.

Attenzione: Questa schermata viene visualizzata se la scheda di memoria viene inserita mentre la videocamera è accesa.

- ◆ Selezionando <OK>, viene impostato il tipo di memoria 'External' (Esterna). Selezionando invece <Cancel> (Annul) i file vengono memorizzati nella memoria interna.
- ◆ Inserendo una scheda di memoria bloccata, viene visualizzata l'icona [🔒] accanto all'indicatore del tipo di memoria.

1 Mode Movie (Vidéo)

Enregistrement	36
Enregistrement	36
Zoom avant et arrière	37
Lecture	38
Lecture de Fichiers vidéo sur l'écran LCD	38
Lecture de plusieurs fichiers vidéo	39
Réglage des options d'enregistrement	41
Réglage de la taille du fichier vidéo	41
Réglage de la qualité du fichier vidéo	42
Réglage de la fonction White Balance (Bal. Blancs)	43
Réglage de la fonction Program AE (exposition automatique programmable(Prog. AE))	44
Réglage des effets spéciaux	45
Réglage de la fonction EIS (stabilisateur électronique d'image(SEI))	46
Réglage de la mise au point	47
Réglage de la fonction BLC (compensation de contre-jour(CCJ))	48
Réglage du zoom numérique	49
Réglage du mode Record (Enreg.)	50
Réglage de l'entrée et de la sortie de ligne	51
Réglage des options d'affichage	52
Suppression de fichiers vidéo	52
Réglage du mode Play (Lect.)	53
Verrouillage de fichiers vidéo	54
Copie de fichiers vidéo	55

- ◆ Sauvegardez les données et enregistrements importants sur un autre support afin d'éviter les pertes accidentelles provoquées par une défaillance du système ou toute autre raison.

Comment régler le mode Movie (Vidéo)

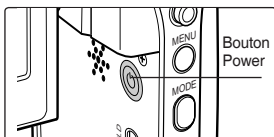

1. Appuyez sur le bouton [POWER] pour allumer le caméscope Sport.
2. L'écran *Movie Record* (Enreg. vidéo) apparaît.

1 Modalità Movie (Video)

Registrazione	36
Registrazione	36
Zoom Avanti e indietro	37
Riproduzione	38
Riproduzione dei file Video sul display LCD	38
Riproduzione di più file video	39
Impostazione delle opzioni di registrazione	41
Impostazione delle dimensioni video	41
Impostazione delle qualità video	42
Impostazione del bilanciamento bianco	43
Impostazione dell'AE Programm (Esposizione Automatica Programmata)	44
Impostazione degli effetti	45
Impostazione dell'EIS (Stabil. immagine elettronico)	46
Impostazione della messa a fuoco	47
Impostazione della BLC (Compensazione controluce)	48
Impostazione dello zoom digitale	49
Impostazione della Modalità di registrazione	50
Impostazione di I/O linea	51
Impostazione delle opzioni di visualizzazione	52
Eliminazione dei file video	52
Impostazione della modalità di riproduzione	53
Blocco dei file video	54
Copia dei file video	55

- ◆ Salvare dati/registrazioni importanti separatamente su altri supporti, per evitare la perdita accidentale causata da guasti al sistema o da altre ragioni.

Modalità Movie (Video)

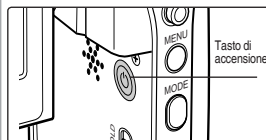

1. Per attivare la videocamera Sport, premere il tasto di accensione.
2. Viene visualizzata la schermata di registrazione *Movie (Video)*.

Mode Movie (Vidéo) : Enregistrement

Enregistrement

Vous pouvez enregistrer un film et le stocker dans la mémoire. Reportez-vous à la page 119 pour effectuer un enregistrement vidéo à l'aide du module caméra externe.

- Appuyez sur le bouton [POWER] pour allumer le caméscope Sport.**
 - L'écran Movie Record (Enregistrement de film) apparaît.
 - Vous pouvez sélectionner le mode Movie (Vidéo) ou Previous (Préc.) comme mode de démarrage dans System Settings (Réglage syst.). ➔page 109
- Appuyez sur le bouton [Record/Stop] pour démarrer l'enregistrement.**
 - Le témoin (●) s'affiche sur l'écran LCD.
 - Le temps écoulé et le temps restant s'affichent et l'enregistrement commence.
- Appuyez de nouveau sur le bouton [Record/Stop] pour arrêter l'enregistrement.**
 - L'enregistrement commence.
- Après l'enregistrement, appuyez sur le bouton [POWER] pour éteindre le caméscope Sport et ne pas épuiser la batterie inutilement.**

Lecture du compteur

- L'estampille temporelle est enregistrée en même temps que le film afin d'accélérer les opérations de recherche.

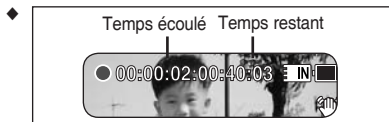

[Remarques]

- Si la fonction Auto Shut Off (Extinct. auto) est activée, le caméscope Sport se met automatiquement hors tension au bout de 5 minutes.
- Retirez la batterie à la fin de l'enregistrement afin d'éviter toute consommation inutile d'énergie.
- Pour ajuster la luminosité de l'écran LCD, réglez <LCD Brightness> (Lumin. LCD) dans le mode System Settings (Réglage syst.). ➔page 102
- La luminosité de l'écran LCD n'a aucune incidence sur celle de l'enregistrement.
- Si vous effectuez un enregistrement alors que l'écran LCD est rabattu vers l'extérieur, le microphone est alors bloqué à l'intérieur, ce qui peut provoquer une détérioration de la puissance du son et générer des bruits. Assurez-vous que le microphone est ouvert vers l'extérieur avant d'effectuer un enregistrement.

Modalità Movie (Video): Registrazione

Registrazione

È possibile registrare video e memorizzarli nella memoria. Per la registrazione dei video con il modulo videocamera esterna vedere pagina 119.

- Per attivare la videocamera Sport, premere il tasto di [ACCENSIONE].**
 - Viene visualizzata la schermata di registrazione video.
 - È possibile selezionare la modalità Movie (Video) o Previous (Precedente) come modalità di avviamento in System Settings (Imp di sistema). ➔pagina 109
- Per avviare la registrazione premere il tasto di [registrazione/arresto].**
 - Sul display LCD viene visualizzato l'indicatore (●)
 - Vengono visualizzati il tempo trascorso e il tempo restante e viene avviata la registrazione.
- Premere nuovamente il tasto di [registrazione/arresto] per interrompere la registrazione.**
 - La videocamera Sport arresta la registrazione.
- Al termine della registrazione, premere il tasto di accensione per spegnere la videocamera Sport e ridurre il consumo della batteria.**

Contatore

- Per consentire una ricerca più rapida, insieme al video viene registrato l'indicatore del tempo.

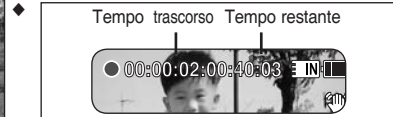

[Note]

- Se la funzione Auto Shut Off (Spegn Autom) è attiva, la videocamera Sport si spegne automaticamente dopo 5 minuti.
- Al termine della registrazione, scollegare il gruppo batterie, per evitare che si consumi inutilmente.
- Per regolare la luminosità del display LCD, impostare <LCD Brightness> (Lumin. LCD) in modalità System Settings (Imp di sistema). ➔pagina 102
- La luminosità del display LCD non influenza la luminosità della registrazione.
- Se si sta eseguendo una registrazione con il pannello LCD chiuso verso l'esterno, il microfono viene bloccato all'interno, provocando un indebolimento del suono e dei rumori. Durante la registrazione, assicurarsi quindi che il microfono sia aperto verso l'esterno.

Mode Movie (Vidéo): Enregistrement

Zoom avant et arrière

Le zoom vous permet de modifier la taille du sujet photographié. Tirez profit de l'objectif de zoom optique x10 à déplacement électronique.

- Appuyez sur le bouton [POWER] pour allumer le caméscope Sport.
 - L'écran Movie Record (Enregistrement de film) apparaît.
 - Vous pouvez sélectionner le mode Movie (Film) ou Previous (Préc.) comme mode de démarrage dans System Settings (Réglage syst.). ➔ page 109
- Appuyez sur le bouton [Record/Stop] pour commencer l'enregistrement.



Déplacez l'interrupteur [W/T] vers le haut pour zoomer vers l'arrière.

- La taille du sujet photographié est réduite et vous pouvez enregistrer des films comme si vous étiez éloigné du sujet.
- La flèche se déplace vers W sur l'indicateur de zoom affiché à l'écran.
- Le niveau de zoom le plus bas est le niveau par défaut (résolution originale du sujet).

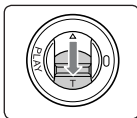

Déplacez l'interrupteur [W/T] vers le bas pour zoomer vers l'avant.

- Le sujet est plus grand et vous pouvez enregistrer des films comme si vous en étiez proche.
- La flèche se déplace vers T sur l'indicateur du zoom.
- Le coefficient de zoom le plus élevé est 10x.

[Remarques]

- L'utilisation fréquente du zoom peut accélérer l'épuisement de la batterie.
- Le zoom optique permet de préserver la qualité de l'image.
- Reportez-vous à la page 49 pour plus d'informations sur le zoom numérique.

Zoom Out



Zoom In

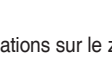

Modalità Movie (Video): Registrazione

Zoom Avanti e indietro

Lo zoom permette di modificare le dimensioni del soggetto in una scena consentendo di sfruttare i vantaggi offerti dallo zoom ottico motorizzato 10x.

- Per attivare la videocamera Sport, premere il tasto di [ACCENSIONE].
 - Viene visualizzata la schermata di registrazione video.
 - È possibile selezionare la modalità Movie (Video) o Previous (Precedente) come modalità di avviamento in System Settings (Imp di sistema). ➔ pagina 109
- Per avviare la registrazione premere il tasto di [registrazione/arresto].

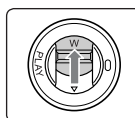

Far scorrere l'interruptore [W/T] su per eseguire lo Zoom indietro.

- La dimensione del soggetto ripreso viene ridotta ed è possibile registrare video come se si fosse distanti dal soggetto.
- Nell'indicazione dello zoom sullo schermo LCD, la freccia si sposta su W.
- La velocità più bassa per lo Zoom avanti è quella predefinita (risoluzione originale del soggetto).



Far scorrere l'interruptore [W/T] giù per eseguire lo Zoom avanti

- Il soggetto viene ingrandito ed è possibile registrare video come se si fosse vicini al soggetto.
- Nell'indicazione dello zoom, la freccia si sposta su T.
- Il rapporto massimo dello zoom ottico è di 10x.

[Note]

- L'uso frequente dello zoom riduce la durata della batteria.
- Lo zoom ottico mantiene la qualità dell'immagine.
- Per informazioni sullo zoom digitale vedere pagina 49.

Mode Movie (Vidéo): Lecture

Lecture de Fichiers vidéo sur l'écran LCD

Vous pouvez lire vos fichiers vidéo sur l'écran LCD.

1. Appuyez sur le bouton [POWER] pour allumer le caméscope Sport.
 - ◆ L'écran Movie Record (Enregistrement de film) apparaît.
2. Appuyez sur le bouton [PLAY] ou sur [Joystick(OK)].
 - ◆ Permet de basculer en mode Movie Play (Lecture vidéo).
3. Déplacez le [Joystick] vers la gauche/droite pour trouver le fichier vidéo que vous souhaitez voir.
 - ◆ Chaque déplacement du [Joystick] permet d'accéder au film précédent/suivant.
4. Appuyez sur le bouton [PLAY] ou sur [Joystick(OK)] pour lire le fichier vidéo de votre choix.
 - ◆ Chaque pression sur le bouton [PLAY] ou sur le [Joystick(OK)] permet alternativement de lire le fichier ou de passer en mode Pause.

[Remarques]

- ❖ Pour régler le volume, déplacez le [Joystick] vers le haut/bas pendant la lecture.
- ❖ Si aucun fichier n'est enregistré, le message <No Files...> (0 FCH) apparaît.

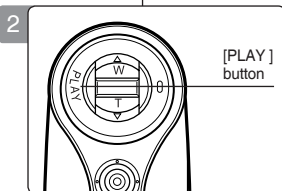

Modalità Movie (Video): Riproduzione

Riproduzione dei file Video sul display LCD

È possibile visualizzare la riproduzione dei file video sul display LCD.

1. Per attivare la videocamera Sport, premere il tasto di [ACCENSIONE].
 - ◆ Viene visualizzata la schermata di registrazione video.
2. Premere il tasto [PLAY] o [Joystick(OK)].
 - ◆ Passa alla modalità di riproduzione Video.
3. Spostare il [Joystick] a sinistra / a destra per ricercare il file video che si desidera visualizzare.
 - ◆ Ad ogni movimento del [Joystick] si passa al video precedente/successivo.
4. Premere il tasto [PLAY] o [Joystick(OK)] per riprodurre il file video desiderato.
 - ◆ Ogni volta che si preme il tasto [PLAY] o [Joystick(OK)] si selezionano la riproduzione o la pausa.

[Note]

- ❖ Per regolare il volume, spostare il [Joystick] su/giù durante la riproduzione.
- ❖ Se non vi sono file memorizzati da visualizzare, appare il messaggio <No Files...> (No file...).

Mode Movie (Vidéo): Lecture

Lecture de plusieurs fichiers vidéo

Lorsque vous utilisez l'interrupteur [W/T] en mode Movie Play (Lecture vidéo), vous pouvez afficher plusieurs images sur l'écran LCD.

Vous pouvez également sélectionner et lire le fichier vidéo en affichage multiple.

1. Appuyez sur le bouton [POWER] pour allumer le caméscope Sport.

- ◆ L'écran Movie Record (Enregistrement de film) apparaît.

2. Appuyez sur le bouton [PLAY] ou sur [Joystick(OK)] et déplacez l'interrupteur [W/T] sur W (WIDE).

- ◆ L'écran à affichage multiple apparaît.

3. Déplacez le [Joystick] vers la gauche, la droite, le haut ou le bas pour trouver le fichier vidéo que vous souhaitez lire.

4. Appuyez sur le bouton [PLAY] ou sur [Joystick(OK)] pour lire le fichier vidéo de votre choix.

- ◆ Chaque pression sur le bouton [PLAY] ou sur [Joystick(OK)] permet alternativement de lire le fichier ou de passer en mode Pause.

[Remarques]

- ❖ Si aucun fichier n'est enregistré, le message <No Files...> (0 FCH) apparaît.
- ❖ Lorsque les écouteurs, le câble audio/vidéo ou le module caméra externe sont branchés sur le caméscope Sport, le haut-parleur intégré est automatiquement désactivé.

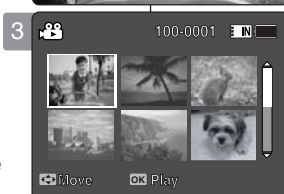

Modalità Movie (Video): Riproduzione

Riproduzione di più file video

Se si utilizza l'interruttore [W/T] nella modalità di riproduzione video, è possibile visualizzare più immagini sul display LCD.

È anche possibile selezionare e riprodurre il file video desiderato con la schermata di visualizzazione multipla.

1. Per attivare la videocamera Sport, premere il tasto di [ACCENSIONE].

- ◆ Viene visualizzata la schermata di registrazione video.

2. Premere il tasto [PLAY] o [Joystick(OK)] e spostare l'interruttore [W/T] su W (LARGO).

- ◆ Appare la schermata con visualizzazioni multiple.

3. Spostare il [Joystick] a sinistra/destra/su/giù per ricercare il file video da riprodurre.

4. Premere il tasto [PLAY] o [Joystick(OK)] per riprodurre il file video desiderato.

- ◆ Ogni volta che si preme il tasto [PLAY] o [Joystick(OK)] si selezionano la riproduzione o la pausa.

[Note]

- ❖ Se non vi sono file memorizzati da visualizzare, appare il messaggio <No Files...> (No file...).
- ❖ Se alla videocamera Sport vengono collegate delle cuffie, dei cavi audio/video modulo videocamera esterna, l'altoparlante integrato si spegne automaticamente.

Mode Movie (Vidéo): Lecture

Boutons utilisés pour la lecture du fichier vidéo

Bouton [PLAY] ou [Joystick(OK)] : permet de lire ou de mettre en pause le fichier vidéo.

Interrupteur [W] : l'écran à affichage multiple apparaît.

[Joystick] (gauche) : En mode Movie Play (Lecture vidéo) : appuyez pour aller au fichier précédent. Appuyez longuement pour utiliser la fonction RPS (Recherche en lecture arrière). (vitesses : 2x→4x→8x→16x→32x→64x→128x)

[Joystick] (droite) : En mode Movie Play (Lecture vidéo) : appuyez pour aller au fichier suivant. Appuyez longuement pour utiliser la fonction RPS (Recherche en lecture avant) (vitesses : 2x→4x→8x→16x→32x→64x→128x)
En mode Movie Play (Lecture vidéo) : appuyez longuement pour lire à vitesse lente en mode Pause. Appuyez pour aller à l'image suivante en mode Pause.

Réglage du volume sonore

- Appuyez sur le bouton [PLAY] ou sur [Joystick(OK)] pour lire le fichier vidéo en mode Movie play (Lecture vidéo).
- Déplacez le [Joystick] vers le haut pour augmenter le volume.
 - Chaque fois que vous déplacez le [Joystick] vers le haut, le volume augmente d'un cran et le son devient plus fort.
 - L'échelle du volume sonore disparaît après une à deux secondes.
- Déplacez le [Joystick] vers le bas pour réduire le volume.
 - Chaque fois que vous déplacez le [Joystick] vers le bas, le volume diminue d'un cran et le son devient moins fort.
 - L'échelle du volume sonore disparaît après une à deux secondes.

[Remarques]

- L'échelle de réglage du volume sonore comporte 10 paliers.
- Vous pouvez également lire les fichiers vidéo sur un écran de télévision en connectant le caméscope Sport à un téléviseur. ➔page 127
- Un codec vidéo est nécessaire pour la lecture sur ordinateur des fichiers vidéo enregistrés par le caméscope Sport. L'installation du CODEC se fait automatiquement dans votre système lorsque le logiciel est installé à l'aide du CD fourni. Si vous ne disposez pas du CD, recherchez le nom de modèle de l'appareil dans le centre de recherche de la page d'accueil Samsung Electronics (www.samsung.com) pour obtenir le fichier d'installation du CODEC. ➔page 124

Modalità Movie (Video): Riproduzione

Comandi per la riproduzione dei file video

Tasto [PLAY] o [Joystick(OK)] : Riprodurre o mettere in pausa il file video
Interruttore [W] : Si apre la schermata Multiplay.

[Joystick] (a sinistra) : In modalità di riproduzione video : Premere il tasto per passare al file precedente. Tenerlo premuto per utilizzare la funzione RPS (Riproduzione a ritroso). (Livello RPS : 2x→4x→8x→16x→32x→64x→128x)

[Joystick] (a destra) : In modalità di riproduzione video : Premere il tasto per passare al file successivo. Tenerlo premuto per utilizzare la funzione FPS (Riproduzione in avanti) (Livello FPS : 2x→4x→8x→16x→32x→64x→128x)
In modalità di riproduzione video : Tenere premuto il tasto per riprodurre il video al rallentatore quando è in pausa. Tenere premuto il tasto per passare al fotogramma successivo, quando il video è in pausa.

Regolazione dell'audio

- Premere il tasto [PLAY] o [Joystick(OK)] per riprodurre il file video in modalità di riproduzione video.
- Spostare il [Joystick] su per alzare il volume.
 - Ogni volta che si sposta il [Joystick] su, la barra del volume si alza ed il livello del volume aumenta.
 - La barra del volume scompare dopo 1-2 secondi.
- Spostare il [Joystick] giù per abbassare il volume.
 - Ogni volta che si sposta il [Joystick] giù, la barra del volume si abbassa e il livello del volume diminuisce.
 - La barra del volume scompare dopo 1-2 secondi.

[Note]

- Esistono 10 livelli di regolazione del volume.
- È anche possibile riprodurre il file video sullo schermo di un televisore collegando la videocamera Sport al televisore. ➔pagina 127
- È necessario un video codec per riprodurre su un computer i file video registrati sulla videocamera Sport. Installare il software fornito con il CD per avere il CODEC direttamente installato nel sistema. Se non si possiede il CD, ricercare il nome del modello del prodotto nel Download Centre del sito internet di Samsung Electronics (www.samsung.com) per ottenere il file per l'installazione del CODEC. ➔pagina 124



FRANÇAIS Mode Movie (Vidéo): Réglage des options d'enregistrement

Modalità Movie (Video): Impostazione delle opzioni di registrazione

ITALIANO

Réglage de la taille du fichier vidéo

Vous pouvez choisir la taille de vos fichiers vidéo. La capacité de stockage de fichiers dépend de la capacité de la mémoire et de la taille des fichiers vidéo.

1. Appuyez sur le bouton [POWER] pour allumer le caméscope Sport.
 - ◆ L'écran Movie Record (Enregistrement de film) apparaît.
2. Appuyez sur le bouton [MENU]. Déplacez le [Joystick] vers la gauche ou la droite pour sélectionner <Size> (Dim.).
3. Déplacez le [Joystick] vers le haut ou vers le bas pour sélectionner une option, puis appuyez sur [Joystick(OK)].
 - ◆ Les options suivantes sont disponibles : <720x576> / <352X288>
4. Pour quitter le menu, appuyez sur le bouton [MENU].
 - ◆ L'icône de la fonction sélectionnée s'affiche.

[Remarques]

- ◆ Si <TV> est sélectionné en <Record Mode> (Mode Enreg.), la taille est réglée sur 720i uniquement. Si <PC> est sélectionné en <Record Mode> (Mode Enreg.), la taille est réglée sur 720p ou 352p.
- ◆ Pour des informations détaillées sur la capacité en image. ➔ page 31.
- ◆ Une plus haute résolution nécessite plus d'espace mémoire, ce qui réduit la durée d'enregistrement maximale.
- ◆ Lorsque la taille de l'écran est réglée sur 352 (352X288), la taille de lecture sur ordinateur est inférieure à 720 (720X576).
- ◆ Lorsque l'écran de menu s'affiche, le fait d'appuyer sur le bouton [Record / Stop] permet d'accéder au mode Movie Record (Enregistrement de film).

Impostazione delle dimensioni video

È possibile impostare la dimensione dei file video. La capacità di memorizzazione dei file dipende dalla capacità della memoria e dalla dimensione dei file video.

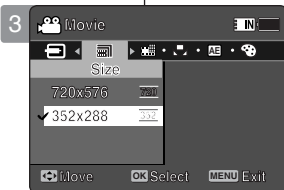
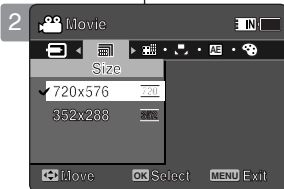

1. Per attivare la videocamera Sport, premere il tasto di [ACCENSIONE].
 - ◆ Viene visualizzata la schermata di registrazione video.
2. Premere il tasto [MENU]. Spostare il [Joystick] a sinistra / a destra per selezionare <Size> (Dim).
3. Spostare il [Joystick] su / giù per selezionare un'opzione, quindi premere [Joystick(OK)].
 - ◆ Le opzioni disponibili sono: <720x576> / <352X288>
4. Premere il tasto [MENU] per uscire dal menu.
 - ◆ Viene visualizzata l'icona della funzione selezionata.

[Note]

- ◆ Selezionando <TV> in <Record Mode> (Mod registraz), la dimensione è impostata solo su 720i. Selezionando <PC> in <Record Mode> (Mod registraz), la dimensione è impostata su 720p o 352p.
- ◆ Per informazioni dettagliate sulle capacità di memorizzazione delle immagini ➔ pagina 31.
- ◆ Una risoluzione più alta richiede più spazio in memoria, riducendo il tempo di registrazione massimo.
- ◆ Quando il formato dello schermo è impostato su 352 (352X288), la riproduzione sul PC avviene in una dimensione inferiore a 720 (720X576).
- ◆ Quando viene visualizzata la schermata del menu, premendo il tasto di registrazione/arresto si passa alla modalità di registrazione video.

FRANÇAIS Mode Movie (Vidéo): Réglage des options d'enregistrement

Modalità Movie (Video): Impostazione delle opzioni di registrazione

ITALIANO

Réglage de la qualité du fichier vidéo

Vous pouvez choisir la qualité de vos fichiers vidéo. La capacité de stockage de fichiers dépend de la capacité de la mémoire et de la qualité des fichiers vidéo.

1. Appuyez sur le bouton [POWER] pour allumer le caméscope Sport.
 - ◆ L'écran Movie Record (Enregistrement de film) apparaît.
2. Appuyez sur le bouton [MENU]. Déplacez le [Joystick] vers la gauche ou la droite pour sélectionner <Quality> (Qualité).
3. Déplacez le [Joystick] vers le haut ou vers le bas pour sélectionner une option, puis appuyez sur [Joystick(OK)].
 - ◆ Les options suivantes sont disponibles : <Super Fine> (Super Fin) / <Fine> (Fin) / <Normal>
4. Pour quitter le menu, appuyez sur le bouton [MENU].
 - ◆ L'icône de la fonction sélectionnée s'affiche.

[Remarques]

- ❖ Pour des informations détaillées sur la capacité en image ➔ page 31.
- ❖ Lorsque l'écran de menu s'affiche, le fait d'appuyer sur le bouton [Record / Stop] permet d'accéder au mode Movie Record (Enregistrement de film).

Impostazione delle qualità video

È possibile impostare la qualità dei file video. La capacità di memorizzazione dei file dipende dalla capacità della memoria e dalla qualità dei file video.

1. Per attivare la videocamera Sport, premere il tasto di [ACCENSIONE].
 - ◆ Viene visualizzata la schermata di registrazione video.
2. Premere il tasto [MENU]. Spostare il [Joystick] a sinistra / a destra per selezionare <Quality> (Qualità).
3. Spostare il [Joystick] su / giù per selezionare un'opzione, quindi premere [Joystick(OK)].
 - ◆ Le opzioni disponibili sono : <Super Fine> / <Fine> / <Normal> (Normale)
4. Premere il tasto [MENU] per uscire dal menu.
 - ◆ Viene visualizzata l'icona della funzione selezionata.

[Note]

- ❖ Per informazioni dettagliate sulle capacità di memorizzazione delle immagini ➔ pagina 31.
- ❖ Quando viene visualizzata la schermata del menu, premendo il tasto di registrazione/arresto si passa alla modalità di registrazione video.



FRANÇAIS Mode Movie (Vidéo): Réglage des options d'enregistrement

ITALIANO Modalità Movie (Video): Impostazione delle opzioni di registrazione

Réglage de la fonction White Balance (Bal. Blancs)

La balance des blancs se règle en fonction des conditions d'éclairage. La balance des blancs est utilisée pour préserver les couleurs naturelles sous différents éclairages.

- Appuyez sur le bouton [POWER] pour allumer le caméscope Sport.
◆ L'écran Movie Record (Enregistrement de film) apparaît.
- Appuyez sur le bouton [MENU].
Déplacez le [Joystick] vers la gauche ou la droite pour sélectionner <White Balance> (Bal. Blancs).
- Déplacez le [Joystick] vers le haut ou vers le bas pour sélectionner une option, puis appuyez sur [Joystick(OK)].
◆ Pour régler la fonction Custom (Person.), orientez l'objectif du caméscope Sport vers une zone blanche (un mur, par exemple), de façon à ce que l'écran LCD soit blanc. Appuyez sur [Joystick(OK)] pour sélectionner les options. Le réglage s'applique aux films enregistrés après le réglage de la fonction Custom (Person.).

Auto	Le réglage se fait automatiquement en fonction des conditions d'enregistrement.
Daylight (Jour)	La couleur est réglée en fonction de la lumière du jour, à l'intérieur ou à l'extérieur.
Fluorescent	Cette option convient parfaitement lorsque la lumière est fluorescente.
Tungsten (Tungst.)	Cette option convient parfaitement lorsque la lumière est incandescente.
Custom (Person.)	Vous pouvez régler la balance des blancs comme il vous convient en fonction des conditions d'enregistrement.

- Pour quitter le menu, appuyez sur le bouton [MENU].
◆ L'icône de la fonction sélectionnée s'affiche.
◆ Aucune icône ne s'affiche lorsque le mode <Auto> est sélectionné.

[Remarques]

- Lorsque vous effectuez des enregistrements en extérieur, l'option <Auto> permet d'obtenir de meilleurs résultats.
- Comme les conditions d'éclairage changent, réglez la balance des blancs convenablement avant d'effectuer un enregistrement.
- Le sujet utilisé avec la fonction <Custom> (Person.) doit être blanc. Si tel n'est pas le cas, la balance des couleurs ne sera pas naturelle.
- Lorsque l'écran de menu s'affiche, le fait d'appuyer sur le bouton [Record / Stop] permet d'accéder au mode Movie Record (Enregistrement de film).

Impostazione del bilanciamento bianco

Il bilanciamento del bianco può variare a seconda delle condizioni di illuminazione. Il bilanciamento del bianco è utilizzato per conservare i colori naturali a diverse condizioni di illuminazione.

- Per attivare la videocamera Sport, premere il tasto di [ACCENSIONE].
◆ Viene visualizzata la schermata di registrazione video.
- Premere il tasto [MENU].
Spostare il [Joystick] a sinistra / a destra per selezionare <White Balance> (Bilan. Bianco).
- Spostare il [Joystick] su / giù per selezionare un'opzione, quindi premere [Joystick(OK)].
◆ Per impostare Custom (Personalizzato), inquadrare con la videocamera Sport un'area bianca (come una parete), riempiendo il display LCD con il colore bianco. Premere [Joystick(OK)] per confermare l'impostazione. I video registrati con l'impostazione Custom (Personalizzato) attiva vengono influenzati da questa impostazione.

Auto	Imposta automaticamente a seconda dell'ambiente di registrazione.
Daylight (Luce diurna)	Regola il colore in base alla luce diurna, a quella interna e a quella esterna.
Fluorescent (A fluorescenza)	È adatto ad un ambiente in cui è presente un'illuminazione fluorescente.
Tungsten (Tungsteno)	È adatto ad un ambiente in cui è presente un'illuminazione incandescente.
Custom (Personalizatp)	È possibile regolare il bilanciamento del bianco a proprio piacimento a seconda dell'ambiente di registrazione.

- Premere il tasto [MENU] per uscire dal menu.
◆ Viene visualizzata l'icona della funzione selezionata.
◆ Selezionando <Auto>, non viene visualizzata nessuna icona.

[Note]

- Registrando all'aperto, l'impostazione <Auto> consente di ottenere i risultati migliori.
- Se variano le condizioni d'illuminazione, prima di registrare impostare il corretto bilanciamento dei bianchi.
- Il soggetto per cui viene utilizzato <Custom> (Personalizatp) deve essere bianco. In caso contrario i colori non sono naturali.
- Quando viene visualizzata la schermata del menu, premendo il tasto di registrazione/arresto si passa alla modalità di registrazione video.

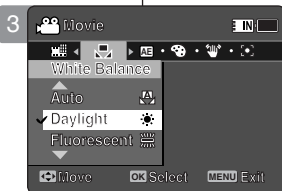

FRANÇAIS Mode Movie (Vidéo): Réglage des options d'enregistrement

ITALIANO Modalità Movie (Video): Impostazione delle opzioni di registrazione

Réglage de la fonction Program AE (exposition automatique programmable (Prog. AE))

Impostazione dell'AE Programm (Esposizione Automatica Programmata)

Les modes Program AE (Prog. AE) sont des modes d'exposition automatique basés sur un programme informatique interne. Cette fonction vous permet d'adapter l'ouverture aux conditions de la prise de photo.

1. Appuyez sur le bouton [POWER] pour allumer le caméscope Sport.
◆ L'écran Movie Record (Enregistrement de film) apparaît.
2. Appuyez sur le bouton [MENU]. Déplacez le [Joystick] vers la gauche ou la droite pour sélectionner <Program AE> (Prog. AE).
3. Déplacez le [Joystick] vers le haut ou vers le bas pour sélectionner une option, puis appuyez sur [Joystick(OK)]

Auto	La balance se fait automatiquement entre le sujet et l'arrière-plan pour parvenir au meilleur résultat. La vitesse de l'obturateur varie automatiquement de 1/50 à 1/250 par seconde en fonction de la scène.
Sports	Permet d'enregistrer des personnes ou des objets se déplaçant rapidement. Cette fonction convient particulièrement aux manifestations sportives et aux enregistrements réalisés depuis l'intérieur d'une voiture.
Spotlight (Spot)	Permet de compenser une trop forte luminosité due à une exposition directe à une puissante source d'éclairage (projecteur, par exemple). Cette fonction convient particulièrement aux concerts et aux représentations scolaires.
Sand/Snow (Sab/neig)	Utile lorsque la lumière est crue, comme sur une plage ou dans un paysage enneigé.

4. Pour quitter le menu, appuyez sur le bouton [MENU].
◆ L'icône de la fonction sélectionnée s'affiche.
◆ Aucune icône ne s'affiche lorsque le mode <Auto> est sélectionné.

[Remarque]

- ❖ Lorsque l'écran de menu s'affiche, le fait d'appuyer sur le bouton [Record / Stop] permet d'accéder au mode Movie Record (Enregistrement de film).



Le modalità del Programma AE permettono di preimpostare delle modalità di esposizione automatica sulla base di un programma interno. È possibile regolare l'apertura dell'obiettivo in base alle condizioni di ripresa.

1. Per attivare la videocamera Sport, premere il tasto di [ACCENSIONE].
◆ Viene visualizzata la schermata di registrazione video.
2. Premere il tasto [MENU].
Spostare il [Joystick] a sinistra / a destra per selezionare <Program AE> (Ae Program).
3. Spostare il [Joystick] su / giù per selezionare un'opzione, quindi premere [Joystick(OK)].

Auto	Auto bilanciamento tra il soggetto e lo sfondo. La velocità di otturazione varia tra 1/50 e 1/250 per secondo, a seconda della scena.
Sports (Sport)	Per oggetti/persone in movimento. Ideale per sport e ripresa dall'automobile.
Spotlight (Riflettore)	Compensa la luce di un soggetto che appare troppo luminoso. Ideale per concerti e performance al chiuso.
Sand/Snow (Sabbia/Neve)	Usare quando la luce è molto forte, come al mare o sulla neve.

4. Premere il tasto [MENU] per uscire dal menu.
◆ Viene visualizzata l'icona della funzione selezionata.
◆ Selezionando <Auto>, non viene visualizzata nessuna icona.

[Nota]

- ❖ Quando viene visualizzata la schermata del menu, premendo il tasto di registrazione/arresto si passa alla modalità di registrazione video.

FRANÇAIS Mode Movie (Vidéo): Réglage des options d'enregistrement

ITALIANO Modalità Movie (Video) Impostazione delle opzioni di registrazione

Réglage des effets spéciaux

Vous pouvez appliquer différents effets numériques à vos enregistrements.

1. Appuyez sur le bouton [POWER] pour allumer le caméscope Sport.
 - ◆ L'écran Movie Record (Enregistrement de film) apparaît.
2. Appuyez sur le bouton [MENU]. Déplacez le [Joystick] vers la gauche ou la droite pour sélectionner <Effect> (Effet).
3. Déplacez le [Joystick] vers le haut ou vers le bas pour sélectionner une option, puis appuyez sur [Joystick(OK)].

Off	Permet d'annuler l'effet appliqué.
Art	Permet d'appliquer des effets artistiques à votre fichier vidéo.
Mosaic (Mosaïq)	Permet de superposer une trame semblable à une mosaïque à votre fichier vidéo.
Sepia (Sépia)	Permet de donner à l'image une teinte sépia rappelant les photos anciennes.
Negative (Négatif)	Permet d'inverser les couleurs afin de donner l'aspect d'un négatif.
Mirror (Miroir)	Ce mode scinde l'image en deux par un effet miroir.
B&W (N&B)	Permet d'afficher l'image en noir et blanc.

4. Pour quitter le menu, appuyez sur le bouton [MENU].
 - ◆ L'effet sélectionné et l'icône correspondante s'affichent.
 - ◆ Aucune icône ne s'affiche lorsque <Off> est sélectionné.

[Remarque]

- ❖ Lorsque l'écran de menu s'affiche, le fait d'appuyer sur le bouton [Record / Stop] permet d'accéder au mode Movie Record (Enregistrement de film).

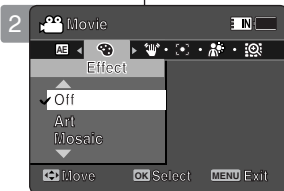

È possibile applicare alla registrazione diversi effetti digitali.

Impostazione degli effetti

1. Per attivare la videocamera Sport, premere il tasto di [ACCENSIONE].
 - ◆ Viene visualizzata la schermata di registrazione video.
2. Premere il tasto [MENU].
Spostare il [Joystick] a sinistra / a destra per selezionare <Effect> (Effetto).
3. Spostare il [Joystick] su / giù per selezionare un'opzione, quindi premere [Joystick(OK)].

Off	Annulla gli effetti.
Art	Aggiunge effetti artistici al file video.
Mosaic (Mosaico)	Sul file video appare una struttura a mosaico.
Sepia (Seppia)	L'immagine appare con un colore seppia simile alle vecchie fotografie.
Negative (Negativo)	Inverte i colori, creando così un'immagine al negativo.
Mirror (Specchio)	Taglia l'immagine a metà con un effetto a specchio.
B&W (B/N)	Converte le immagini in bianco e nero.

4. Premere il tasto [MENU] per uscire dal menu.
 - ◆ Vengono visualizzati l'effetto e l'icona selezionati.
 - ◆ Selezionando <Off>, non viene visualizzata nessuna icona.

[Nota]

- ❖ Quando viene visualizzata la schermata del menu, premendo il tasto di registrazione/arresto si passa alla modalità di registrazione video.

FRANÇAIS Mode Movie (Vidéo): Réglage des options d'enregistrement

Modalità Movie (Video): Impostazione delle opzioni di registrazione

ITALIANO

Réglage de la fonction EIS (stabilisateur électronique d'image (SEI))

Le stabilisateur électronique d'image permet de compenser le tremblement des mains, ou tout autre mouvement, en cours d'enregistrement. La fonction EIS (SEI) permet d'obtenir une image plus stable dans les situations suivantes :

- ◆ enregistrement avec zoom ;
- ◆ enregistrement de petits objets ;
- ◆ enregistrement en marchant ou en bougeant ;
- ◆ enregistrement par la fenêtre d'un véhicule.

1. Appuyez sur le bouton [POWER] pour allumer le caméscope Sport.

- ◆ L'écran Movie Record (Enregistrement de film) apparaît.

2. Appuyez sur le bouton [MENU].

Déplacez le [Joystick] vers la gauche ou la droite pour sélectionner <EIS> (SEI).

3. Déplacez le [Joystick] vers le haut ou vers le bas pour sélectionner une option, puis appuyez sur [Joystick(OK)].

- ◆ <On> : permet d'activer la fonction EIS (SEI).
- ◆ <Off> : permet de désactiver la fonction EIS (SEI).

4. Pour quitter le menu, appuyez sur le bouton [MENU].

- ◆ L'icône EIS (SEI) () s'affiche lorsque <On> est sélectionné.
- ◆ Aucune icône ne s'affiche lorsque <Off> est sélectionné.

[Remarque]

- ❖ Lorsque l'écran de menu s'affiche, le fait d'appuyer sur le bouton [Record / Stop] permet d'accéder au mode Movie Record (Enregistrement de film).

Impostazione dell'EIS (Stabil. immagine elettronica)

Lo stabilizzatore digitale delle immagini consente di compensare i tremolii e i movimenti involontari della mano durante le riprese.

EIS conferisce alle immagini una maggiore stabilità quando:

- ◆ Si registra con lo zoom
- ◆ Si riprendono oggetti di piccole dimensioni
- ◆ Si effettua la ripresa camminando o mentre si è in movimento
- ◆ Si effettua la ripresa dal finestrino di un veicolo

1. Per attivare la videocamera Sport, premere il tasto di [ACCENSIONE].

- ◆ Viene visualizzata la schermata di registrazione video.

2. Premere il tasto [MENU].

Spostare il [Joystick] a sinistra / a destra per selezionare <EIS>.

3. Spostare il [Joystick] su / giù per selezionare un'opzione, quindi premere [Joystick(OK)].

- ◆ <On> : Attiva la funzione EIS.
- ◆ <Off> : Disattiva la funzione EIS.

4. Premere il tasto [MENU] per uscire dal menu.

- ◆ Selezionando <On>, viene visualizzata l'icona EIS ().
- ◆ Selezionando <Off>, non viene visualizzata nessuna icona.

[Nota]

- ❖ Quando viene visualizzata la schermata del menu, premendo il tasto di registrazione/arresto si passa alla modalità di registrazione video.



FRANÇAIS Mode Movie (Vidéo): Réglage des options d'enregistrement

Modalità Movie (Video): Impostazione delle opzioni di registrazione

ITALIANO

Réglage de la mise au point

Vous pouvez régler la mise au point sur le sujet ou sur l'arrière-plan. Dans la plupart des cas, il est conseillé d'utiliser la fonction AF (mise au point automatique).

1. Appuyez sur le bouton [POWER] pour allumer le caméscope Sport.

- ◆ L'écran Movie Record (Enregistrement de film) apparaît.

2. Appuyez sur le bouton [MENU].

- ◆ Déplacez le [Joystick] vers la gauche ou la droite pour sélectionner <Focus> (Régl.).

3. Déplacez le [Joystick] vers le haut ou vers le bas pour sélectionner une option, puis appuyez sur [Joystick(OK)].

- ◆ <AF> : la mise au point se fait automatiquement.
- ◆ <MF> (FM) : la mise au point se fait manuellement.

4. Pour quitter le menu, appuyez sur le bouton [MENU].

- ◆ L'icône de la fonction sélectionnée s'affiche.
- ◆ Si vous sélectionnez <AF>, aucune icône ne s'affiche.

Mise au point manuelle <MF> (FM)

Régler la mise au point en déplaçant le [Joystick] vers le haut ou vers le bas pour zoomer manuellement vers l'avant ou vers l'arrière.

- ◆ Cas où la scène comporte des éléments à la fois proches et éloignés du caméscope Sport.
- ◆ Cas d'un sujet dans la brume ou sur fond enneigé.

[Remarques]

- ❖ La mise au point se règle automatiquement sur <AF> lorsque le caméscope Sport est mis hors tension.
- ❖ Lorsque l'écran de menu s'affiche, le fait d'appuyer sur le bouton [Record / Stop] permet d'accéder au mode Movie Record (Enregistrement de film).

Impostazione della messa a fuoco

È possibile impostare la messa a fuoco a seconda del soggetto o dell'ambiente. Nella maggior parte dei casi è meglio utilizzare la messa a fuoco automatica.

1. Per attivare la videocamera Sport, premere il tasto di [ACCENSIONE].

- ◆ Viene visualizzata la schermata di registrazione video.

2. Premere il tasto [MENU].

- ◆ Spostare il [Joystick] a sinistra / a destra per selezionare <Focus> (Fuoco).

3. Spostare il [Joystick] su / giù per selezionare un'opzione, quindi premere [Joystick(OK)].

- ◆ <AF> : Imposta la messa a fuoco automatica.
- ◆ <MF> (KF) : Imposta la messa a fuoco manuale.

4. Premere il tasto [MENU] per uscire dal menu.

- ◆ Viene visualizzata l'icona della funzione selezionata.
- ◆ Selezionando <AF>, non viene visualizzata nessuna icona.

Messa a fuoco manuale <MF> (KF)

Regolare la messa a fuoco spostando il [Joystick] su / giù per effettuare manualmente lo zoom in avanti o indietro.

- ◆ Quando un'immagine contiene oggetti vicini e lontani dalla videocamera Sport.
- ◆ Quando una persona è avvolta dalla nebbia o da una coltre di neve.

[Note]

- ❖ La messa a fuoco è impostata automaticamente su <AF> se la videocamera Sport è spenta.
- ❖ Quando viene visualizzata la schermata del menu, premendo il tasto di registrazione/arresto si passa alla modalità di registrazione video.

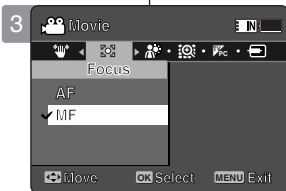

FRANÇAIS Mode Movie (Vidéo): Réglage des options d'enregistrement

Modalità Movie (Video): Impostazione delle opzioni di registrazione

ITALIANO

Réglage de la fonction BLC (compensation de contre-jour (CCJ))

La fonction de compensation du contre-jour permet de rendre le sujet plus clair lorsqu'il se trouve devant une fenêtre ou lorsqu'il est trop sombre pour le distinguer. Vous pouvez utiliser cette fonction lorsque vous utilisez le caméscope Sport pour filmer une scène dont l'arrière-plan est lumineux ou enneigé.

1. Appuyez sur le bouton [POWER] pour allumer le caméscope Sport.

- ◆ L'écran Movie Record (Enregistrement de film) apparaît.

2. Appuyez sur le bouton [MENU]. Déplacez le [Joystick] vers la gauche ou la droite pour sélectionner <BLC> (CCJ).

3. Déplacez le [Joystick] vers le haut ou vers le bas pour sélectionner une option, puis appuyez sur [Joystick(OK)].

- ◆ <On> : permet d'activer la fonction BLC <CCJ>.
- ◆ <Off> : permet de désactiver la fonction BLC <CCJ>.

4. Pour quitter le menu, appuyez sur le bouton [MENU].

- ◆ L'icône de la fonction sélectionnée () s'affiche.
- ◆ Aucune icône ne s'affiche lorsque <Off> est sélectionné.

[Remarques]

- ❖ La fonction BLC (CCJ) est automatiquement désactivée lorsque le caméscope Sport est mis hors tension.
- ❖ Lorsque l'écran de menu s'affiche, le fait d'appuyer sur le bouton [Record / Stop] permet d'accéder au mode Movie Record (Enregistrement de film).

Impostazione della BLC (Compensazione controlloce)

La funzione di compensazione del controlloce aiuta a rendere più luminoso il soggetto quando questo si trova davanti ad una finestra o quando è troppo scuro per distinguerlo. È possibile utilizzare questa funzione quando si utilizza la videocamera Sport in ambienti luminosi o innevati.

1. Per attivare la videocamera Sport, premere il tasto di [ACCENSIONE].

- ◆ Viene visualizzata la schermata di registrazione video.

2. Premere il tasto [MENU]. Spostare il [Joystick] a sinistra / a destra per selezionare <BLC>.

3. Spostare il [Joystick] su / giù per selezionare un'opzione, quindi premere [Joystick(OK)].

- ◆ <On> : Attiva la funzione di compensazione del controlloce.
- ◆ <Off> : Annulla la funzione di compensazione del controlloce.

4. Premere il tasto [MENU] per uscire dal menu.

- ◆ Viene visualizzata l'icona della funzione selezionata ().
- ◆ Selezionando <Off>, non viene visualizzata nessuna icona.

[Note]

- ❖ La funzione BLC è impostata su <Off> se la videocamera Sport è spenta.
- ❖ Quando viene visualizzata la schermata del menu, premendo il tasto di registrazione/arresto si passa alla modalità di registrazione video.

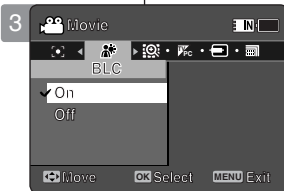

FRANÇAIS Mode Movie (Vidéo): Réglage des options d'enregistrement

Modalità Movie (Video): Impostazione delle opzioni di registrazione

ITALIANO

Réglage du zoom numérique

Le zoom numérique permet de grossir plus de 10 fois, et jusqu'à 100 fois lorsqu'il est associé au zoom optique.

Le zoom numérique traite les données pour agrandir la partie centrale de l'image de manière à remplir le cadre. Il peut produire une image moins détaillée et présentant un léger grain.

1. Appuyez sur le bouton [POWER] pour allumer le caméscope Sport.
 - ◆ L'écran Movie Record (Enregistrement de film) apparaît.
2. Appuyez sur le bouton [MENU]. Déplacez le [Joystick] vers la gauche ou la droite pour sélectionner <Digital Zoom> (Zoom num.).
3. Déplacez le [Joystick] vers le haut ou vers le bas pour sélectionner une option, puis appuyez sur [Joystick(OK)].
 - ◆ <On> : permet d'activer le zoom numérique. Lorsque vous essayez d'effectuer un zoom 10x, le zoom numérique est automatiquement appliqué (jusqu'à 100x).
 - ◆ <Off> : permet de désactiver le zoom numérique. Seul le zoom optique 10x est pris en charge.
4. Pour quitter le menu, appuyez sur le bouton [MENU].
 - ◆ Lorsque vous utilisez l'interrupteur du zoom numérique, un indicateur s'affiche à l'écran.

[Remarque]

- ◆ Lorsque l'écran de menu s'affiche, le fait d'appuyer sur le bouton [Record / Stop] permet d'accéder au mode Movie Record (Enregistrement de film).

Impostazione dello zoom digitale

Le zoomate superiori a 10x sono effettuate digitalmente e possono arrivare fino a 100x in combinazione con uno zoom ottico.

Lo zoom digitale elabora i dati per ingrandire la parte centrale dell'immagine in modo da riempire l'inquadratura. Può produrre un'immagine meno dettagliata e leggermente sgranata.

1. Per attivare la videocamera Sport, premere il tasto di [ACCENSIONE].
 - ◆ Viene visualizzata la schermata di registrazione video.
2. Premere il tasto [MENU]. Spostare il [Joystick] a sinistra / a destra per selezionare <Digital Zoom> (Zoom Digitale).
3. Spostare il [Joystick] su / giù per selezionare un'opzione, quindi premere [Joystick(OK)].
 - ◆ <On> : Attiva lo zoom digitale. Se si tenta di utilizzare lo zoom a più di 10x, viene automaticamente applicato lo zoom digitale. (fino a 100x)
 - ◆ <Off> : Disattiva lo zoom digitale. Per lo zoom viene supportato solo lo zoom ottico 10x
4. Premere il tasto [MENU] per uscire dal menu.
 - ◆ Se si utilizza l'interruttore di zoom digitale, sulla schermata viene visualizzato un indicatore di zoom digitale.

[Nota]

- ◆ Quando viene visualizzata la schermata del menu, premendo il tasto di registrazione/arresto si passa alla modalità di registrazione video.

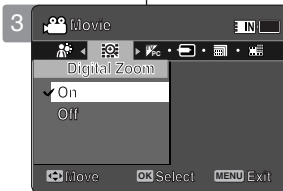

FRANÇAIS Mode Movie (Vidéo): Réglage des options d'enregistrement

ITALIANO Modalità Movie (Video): Impostazione delle opzioni di registrazione

Réglage du mode Record (Enreg.)

Vous pouvez régler le mode d'enregistrement adéquat avant de démarrer l'enregistrement des fichiers vidéo.

1. Appuyez sur le bouton [POWER] pour allumer le caméscope Sport.

- ◆ L'écran Movie Record (Enregistrement de film) apparaît.

2. Appuyez sur le bouton [MENU]. Déplacez le [Joystick] vers la gauche ou la droite pour sélectionner <Record Mode> (Mode Enreg.).

3. Déplacez le [Joystick] vers le haut ou vers le bas pour sélectionner une option, puis appuyez sur [Joystick(OK)].

- ◆ <TV> : Le système génère des images claires lors de la lecture sur le téléviseur.
- ◆ <PC> : Le système génère des images claires lors de la lecture sur l'ordinateur.
- ◆ Nous vous recommandons de copier le fichier sur l'ordinateur ou de brancher le caméscope Sport sur le téléviseur pour obtenir une meilleure qualité d'image.

4. Pour quitter le menu, appuyez sur le bouton [MENU].

- ◆ Si vous sélectionnez <TV>, <i> s'affiche avec l'icône des dimensions.
- ◆ Si vous sélectionnez <PC>, <i> s'affiche avec l'icône des dimensions.

[Remarques]

- ❖ Si <TV> est sélectionné comme mode d'enregistrement, la taille se règle sur 720i uniquement.
- ❖ Si <PC> est sélectionné comme mode d'enregistrement, la taille se règle sur 720p ou 352p.
- ❖ Lorsque la taille est réglée sur 352(352X288), <PC> est automatiquement sélectionné pour l'enregistrement des fichiers vidéo.
- ❖ Lorsque l'écran de menu s'affiche, le fait d'appuyer sur le bouton [Record / Stop] permet d'accéder au mode Movie Record (Enregistrement de film).

Impostazione della Modalità di registrazione

Prima di iniziare a registrare file video, è possibile impostare la modalità di registrazione opportuna.

1. Per attivare la videocamera Sport, premere il tasto di [ACCENSIONE].

- ◆ Viene visualizzata la schermata di registrazione video.

2. Premere il tasto [MENU]. Spostare il [Joystick] a sinistra / a destra per selezionare <Record Mode> (Mod registraz).

3. Spostare il [Joystick] su / giù per selezionare un'opzione, quindi premere [Joystick(OK)].

- ◆ <TV> : Il sistema genera immagini nitide riprodotte su un televisore.
- ◆ <PC> : Il sistema genera immagini nitide riprodotte su un PC.
- ◆ Per una migliore riproduzione dell'immagine si consiglia di copiare il file su un PC o di connettere la videocamera Sport ad un televisore.

4. Premere il tasto [MENU] per uscire dal menu.

- ◆ Selezionando <TV>, accanto all'icona relativa alle dimensioni viene visualizzato <i>.
- ◆ Selezionando <PC>, accanto all'icona relativa alle dimensioni viene visualizzato <p>.

[Note]

- ❖ Se come modalità di registrazione si seleziona <TV>, la dimensione è impostata solo su 720i.
- ❖ Se come modalità di registrazione si seleziona <PC>, la dimensione è impostata su 720p o 352p.
- ❖ Quando la dimensione è impostata su 352(352X288), per la registrazione di file video viene selezionato automaticamente <PC>.
- ❖ Quando viene visualizzata la schermata del menu, premendo il tasto di registrazione/arresto si passa alla modalità di registrazione video.

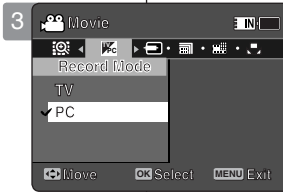
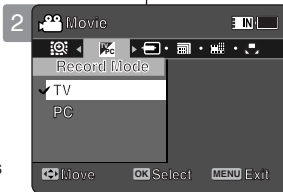

FRANÇAIS Mode Movie (Vidéo): Réglage des options d'enregistrement

Modalità Movie (Video): Impostazione delle opzioni di registrazione

ITALIANO

Réglage de l'entrée et de la sortie de ligne

Vous pouvez enregistrer ou lire le contenu du caméscope Sport sur un appareil externe et vice-versa. ➔page 127 à 129

1. Appuyez sur le bouton [POWER] pour allumer le caméscope Sport.
 - ◆ L'écran Movie Record (Enregistrement de film) apparaît.
2. Appuyez sur le bouton [MENU]. Déplacez le [Joystick] vers la gauche ou la droite pour sélectionner <Line In/Out> (En/Srt).
3. Déplacez le [Joystick] vers le haut ou vers le bas pour sélectionner une option, puis appuyez sur [Joystick(OK)].
 - ◆ <In> (En) : sélectionnez cette option lorsque vous enregistrez le contenu d'un appareil externe sur le caméscope Sport.
 - ◆ <Out> (Srt) : sélectionnez cette option lorsque vous enregistrez ou lisez le contenu du caméscope Sport sur un appareil externe.
4. Pour quitter le menu, appuyez sur le bouton [MENU].
 - ◆ Le caméscope Sport bascule sur le réglage sélectionné.

[Remarque]

- ❖ Lorsque l'écran de menu s'affiche, le fait d'appuyer sur le bouton [Record / Stop] permet d'accéder au mode Movie Record (Enregistrement de film).

Impostazione di I/O linea

È possibile registrare o riprodurre i contenuti della videocamera Sport su un dispositivo esterno e viceversa. ➔pagina 127~129

1. Per attivare la videocamera Sport, premere il tasto di [ACCENSIONE].
 - ◆ Viene visualizzata la schermata di registrazione video.
2. Premere il tasto [MENU].
Spostare il [Joystick] a sinistra / a destra per selezionare <Line In/Out> (I/O linea).
3. Spostare il [Joystick] su / giù per selezionare un'opzione, quindi premere [Joystick(OK)].
 - ◆ <In>: Selezionarlo durante la registrazione dei contenuti di un dispositivo esterno sulla videocamera Sport.
 - ◆ <Out>: Selezionarlo durante la registrazione o riproduzione dei contenuti della videocamera Sport su un dispositivo esterno.
4. Premere il tasto [MENU] per uscire dal menu.
 - ◆ La videocamera Sport è impostata sull'impostazione selezionata.

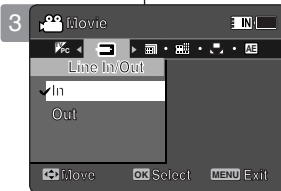

[Nota]

- ❖ Quando viene visualizzata la schermata del menu, premendo il tasto di registrazione/arresto si passa alla modalità di registrazione video.

FRANÇAIS Mode Movie (Vidéo): Réglage des options d'affichage

Modalità Movie (Video): Impostazione delle opzioni di visualizzazione

ITALIANO

Suppression de fichiers vidéo

Vous pouvez supprimer des fichiers vidéo enregistrés.

1. Appuyez sur le bouton [POWER] pour allumer le caméscope Sport.
 - ◆ L'écran Movie Record (Enregistrement de film) apparaît.
2. Appuyez sur le bouton [PLAY] ou sur [Joystick(OK)].
 - ◆ Permet de basculer en mode Movie Play (Lecture vidéo).
 - ◆ Sélectionnez le fichier vidéo de votre choix à l'aide du [Joystick].

Suppression de fichiers vidéo en affichage plein écran

3. Appuyez sur le bouton [DELETE] de l'écran LCD.
4. Sélectionnez une option en déplaçant le [Joystick] vers le haut ou vers le bas puis appuyez sur [Joystick(OK)].
 - ◆ <OK> : permet de supprimer le fichier vidéo sélectionné.
 - ◆ <Cancel> (Annul.) : permet d'annuler la suppression.

Suppression de fichiers vidéo en affichage multiple

3. Déplacez l'interrupteur [W/T] sur W (WIDE).
 - ◆ L'écran à affichage multiple apparaît.
4. Appuyez sur le bouton [DELETE] de l'écran LCD.
5. Sélectionnez une option en déplaçant le [Joystick] vers le haut ou vers le bas puis appuyez sur [Joystick(OK)].
 - ◆ <OK> : permet de supprimer le fichier vidéo sélectionné à l'aide du [Joystick(OK)].
 - ◆ <Multi Select> (Sélect multi) : plusieurs fichiers vidéo peuvent être sélectionnés en même temps à l'aide du [Joystick(OK)]. Le témoin <✓> apparaît sur les fichiers sélectionnés. Appuyez sur le bouton [PLAY] pour supprimer les fichiers.
 - ◆ <All> (Tt) : tous les fichiers vidéo sont supprimés.
 - ◆ <Cancel> (Annul.) : permet d'annuler la suppression.

[Remarques]

- ❖ Les fichiers verrouillés ne seront pas supprimés.
- ❖ Lorsque l'écran de menu s'affiche, le fait d'appuyer sur le bouton [Record / Stop] permet d'accéder au mode Movie Record (Enregistrement de film).

Eliminazione dei file video

È possibile eliminare i file video salvati.

1. Per attivare la videocamera Sport, premere il tasto di [ACCENSIONE].
 - ◆ Viene visualizzata la schermata di registrazione video.
2. Premere il tasto [PLAY] o [Joystick(OK)].
 - ◆ Passa alla modalità di riproduzione Video.
 - ◆ Utilizzando il [Joystick], spostarsi sul file video desiderato.

Eliminazione dei file video a schermo intero

3. Premere il tasto [DELETE] sul display LCD.
4. Selezionare un'opzione spostando il [Joystick] su / giù, quindi premere [Joystick(OK)].
 - ◆ <OK> : Elimina il file video selezionato.
 - ◆ <Cancel> (Annul.) : Annulla l'eliminazione.

Eliminazione dei file video in visualizzazione multipla

3. Spostare l'interruptore [W/T] su W (LARGO).
 - ◆ La schermata passa alla visualizzazione multipla.
4. Premere il tasto [DELETE] sul display LCD.
5. Selezionare un'opzione spostando il [Joystick] su / giù, quindi premere [Joystick(OK)].
 - ◆ <OK> : Elimina il file video selezionato utilizzando [Joystick(OK)].
 - ◆ <Multi Select> (Multi selez.) : Utilizzando [Joystick(OK)] si possono selezionare più file video. Sui file selezionati viene visualizzato l'indicatore <✓>. Per eseguire l'eliminazione, premere il tasto [PLAY].
 - ◆ <All> (Tutti) : Tutti i file video vengono eliminati.
 - ◆ <Cancel> (Annul.) : Annulla l'eliminazione.

[Note]

- ❖ I file bloccati non vengono eliminati.
- ❖ Quando viene visualizzata la schermata del menu, premendo il tasto di registrazione/arresto si passa alla modalità di registrazione video.

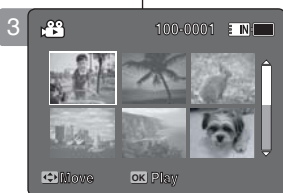
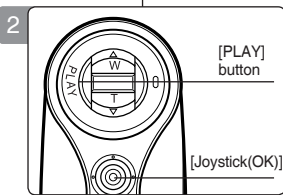

FRANÇAIS Mode Movie (Vidéo): Réglage des options d'affichage

Modalità Movie (Video): Impostazione delle opzioni di visualizzazione

ITALIANO

Réglage du mode Play (Lect.)

Vous pouvez lire tous les fichiers en continu ou simplement lire le fichier sélectionné. Vous pouvez également régler l'option de répétition pour tous les fichiers.

1. Appuyez sur le bouton [POWER] pour allumer le caméscope Sport.
 - ◆ L'écran Movie Record (Enregistrement de film) apparaît.
2. Appuyez sur le bouton [PLAY] ou sur [Joystick(OK)].
 - ◆ Permet de basculer en mode Movie Play (Lecture vidéo).
3. Appuyez sur le bouton [MENU]. Déplacez le [Joystick] vers la gauche ou la droite pour sélectionner <Play Mode> (Mode Lect).
4. Déplacez le [Joystick] vers le haut ou vers le bas pour sélectionner une option, puis appuyez sur [Joystick(OK)].
 - ◆ <Play One> (Lire un) : le fichier vidéo sélectionné est lu.
 - ◆ <Play All> (Lire tt) : Permet de lancer la lecture depuis le fichier sélectionné jusqu'au dernier fichier.
 - ◆ <Repeat One> (Répéter un) : le fichier vidéo sélectionné est lu de façon répétée.
 - ◆ <Repeat All> (Rép. tout) : tous les fichiers vidéo sont lus de façon répétée.
5. Pour quitter le menu, appuyez sur le bouton [MENU]. Appuyez sur le bouton [PLAY].
 - ◆ L'option sélectionnée s'applique.

[Remarque]

- ❖ Lorsque l'écran de menu s'affiche, le fait d'appuyer sur le bouton [Record / Stop] permet d'accéder au mode Movie Record (Enregistrement de film).

Impostazione della modalità di riproduzione

È possibile riprodurre tutti i file a ciclo continuo oppure solo un file selezionato. È inoltre possibile impostare l'opzione di ripetizione per tutti i file.

1. Per attivare la videocamera Sport, premere il tasto di [ACCENSIONE].
 - ◆ Viene visualizzata la schermata di registrazione video.
2. Premere il tasto [PLAY] o [Joystick(OK)].
 - ◆ Passa alla modalità di riproduzione Video.
3. Premere il tasto [MENU]. Spostare il [Joystick] a sinistra / a destra per selezionare <Play Mode> (Mod ripr).
4. Spostare il [Joystick] su / giù per selezionare un'opzione, quindi premere [Joystick(OK)].
 - ◆ <Play One> (Riproduci uno): il file video selezionato viene riprodotto.
 - ◆ <Play All> (Riproduci tutto): La riproduzione dei file viene effettuata da quello selezionato fino all'ultimo.
 - ◆ <Repeat One> (Ripeti uno): Il file video selezionato viene riprodotto ripetutamente.
 - ◆ <Repeat All> (Ripeti tutto): Tutti i file video vengono riprodotti ripetutamente.
5. Premere il tasto [MENU] per uscire dal menu. Premere il tasto [PLAY].
 - ◆ L'opzione selezionata viene applicata.

[Nota]

- ❖ Quando viene visualizzata la schermata del menu, premendo il tasto di registrazione/arresto si passa alla modalità di registrazione video.

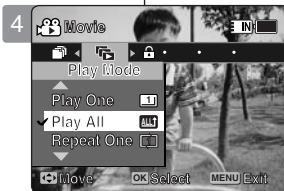
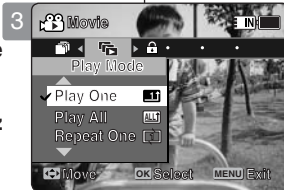

FRANÇAIS Mode Movie (Vidéo): Réglage de bascules en options d'affichage

Modalità Movie (Video): Impostazione delle opzioni di visualizzazione

ITALIANO

Verrouillage de fichiers vidéo

Vous pouvez protéger les fichiers vidéo enregistrés importants contre la suppression accidentelle. Les fichiers protégés ne peuvent être supprimés, sauf si vous retirez la protection ou formatez la mémoire.

1. Appuyez sur le bouton [POWER] pour allumer le caméscope Sport.
 - ◆ L'écran Movie Record (Enregistrement de film) apparaît.
2. Appuyez sur le bouton [PLAY] ou sur [Joystick(OK)].
 - ◆ Permet de basculer en mode Movie Play (Lecture vidéo).
 - ◆ Sélectionnez le fichier vidéo de votre choix à l'aide du [Joystick].

Verrouillage de fichiers vidéo en affichage plein écran

3. Appuyez sur le bouton [MENU]. Déplacez le [Joystick] vers la gauche ou la droite pour sélectionner <Lock> (Verr).
4. Appuyez sur [Joystick(OK)] pour verrouiller le fichier.
 - ◆ Le fichier vidéo sélectionné est verrouillé.

Verrouillage de fichiers vidéo en affichage multiple

3. Déplacez l'interrupteur [W/T] sur W (WIDE).
 - ◆ L'écran à affichage multiple apparaît.
4. Appuyez sur le bouton [MENU]. Déplacez le [Joystick] vers la gauche ou la droite pour sélectionner <Lock> (Verr).
5. Déplacez le [Joystick] vers le haut ou vers le bas pour sélectionner une option, puis appuyez sur [Joystick(OK)].
 - ◆ <Lock> (Verr) : permet de verrouiller le fichier vidéo sélectionné à l'aide du [Joystick(OK)].
 - ◆ <Multi Select> (Sélect multi) : plusieurs fichiers vidéo peuvent être sélectionnés en même temps à l'aide du [Joystick(OK)]. Le témoin <[]> apparaît sur les fichiers sélectionnés. Appuyez sur le bouton [PLAY] pour verrouiller les fichiers.
 - ◆ <Lock All> (Ver. tt) : tous les fichiers vidéo sont verrouillés.
 - ◆ <Unlock All> (Dév. Tout) : déverrouillage de tous les fichiers vidéo.

[Remarques]

- ◆ L'icône <[]> s'affiche sur le fichier verrouillé.
- ◆ Lorsque l'écran de menu s'affiche, le fait d'appuyer sur le bouton [Record / Stop] permet d'accéder au mode Movie Record (Enregistrement de film).

Blocco dei file video

È possibile proteggere da eliminazioni accidentali gli importanti file video salvati. I file protetti non vengono eliminati a meno che la protezione non venga sbloccata o la memoria non venga formattata.

1. Per attivare la videocamera Sport, premere il tasto di [ACCENSIONE].
 - ◆ Viene visualizzata la schermata di registrazione video.
2. Premere il tasto [PLAY] o [Joystick(OK)].
 - ◆ Passa alla modalità di riproduzione Video.
 - ◆ Utilizzando il [Joystick], spostarsi sul file video desiderato

Blocco dei file video a schermo intero

3. Premere il tasto [MENU]. Spostare il [Joystick] a sinistra / a destra per selezionare <Lock> (Prot).
4. Premere [Joystick(OK)] per bloccarlo.
 - ◆ Il file video selezionato è bloccato.

Blocco dei file video in visualizzazione multipla

3. Spostare l'interruptore [W/T] su W (LARGO).
 - ◆ La schermata passa alla visualizzazione multipla.
4. Premere il tasto [MENU]. Spostare il [Joystick] a sinistra / a destra per selezionare <Lock> (Prot).
5. Spostare il [Joystick] su / giù per selezionare un'opzione, quindi premere [Joystick(OK)].
 - ◆ <Lock> (Prot) : Blocca il file video selezionato utilizzando [Joystick(OK)].
 - ◆ <Multi Select> (Multi Select) : Utilizzando [Joystick(OK)] si possono selezionare più file video. Sui file selezionati viene visualizzato l'indicatore <[]>. Premere il tasto [PLAY] per bloccarli.
 - ◆ <Lock All> (Blocca tutto) : Tutti i file video sono bloccati.
 - ◆ <Unlock All> (Sblocca tutto) : Sblocca tutti i file video.

[Note]

- ◆ Sul file bloccato viene visualizzata l'icona <[]>.
- ◆ Quando viene visualizzata la schermata del menu, premendo il tasto di registrazione/arresto si passa alla modalità di registrazione video.

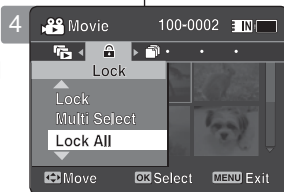
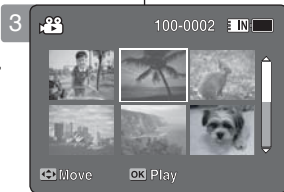

FRANÇAIS Mode Movie (Vidéo): Réglage des options d'affichage

Modalità Movie (Video): Impostazione delle opzioni di visualizzazione

ITALIANO

Copie de fichiers vidéo

Vous pouvez copier des fichiers enregistrés de la mémoire interne vers la carte mémoire et vice-versa.

1. Insérez une carte mémoire dans le caméscope Sport, par la fente prévue à cet effet.
2. Appuyez sur le bouton [POWER] pour allumer le caméscope Sport.
 - ◆ L'écran Movie Record (Enregistrement de film) apparaît.
3. Appuyez sur le bouton [PLAY] ou sur [Joystick(OK)].
 - ◆ Permet de basculer en mode Movie Play (Lecture vidéo).
 - ◆ Sélectionnez le fichier vidéo de votre choix à l'aide du [Joystick].

Copie des fichiers vidéo en affichage plein écran

4. Appuyez sur le bouton [MENU]. Déplacez le [Joystick] vers la gauche ou la droite pour sélectionner <Copy To> (Cop sur).
5. Appuyez sur [Joystick(OK)] pour copier le fichier.
 - ◆ Permet de copier le fichier vidéo sélectionné.

Copie des fichiers vidéo en affichage multiple

4. Déplacez l'interrupteur [W/T] sur W (WIDE).
 - ◆ L'écran à affichage multiple apparaît.
5. Appuyez sur le bouton [MENU]. Déplacez le [Joystick] vers la gauche ou la droite pour sélectionner <Copy To> (Cop sur).
6. Déplacez le [Joystick] vers le haut ou vers le bas pour sélectionner une option, puis appuyez sur [Joystick(OK)].
 - ◆ <OK> : permet de copier le fichier vidéo sélectionné.
 - ◆ <Multi Select> (Sélect multi) : plusieurs fichiers vidéo peuvent être sélectionnés en même temps à l'aide du [Joystick(OK)]. Le témoin <✓> apparaît sur les fichiers sélectionnés. Appuyez sur le bouton [PLAY] pour copier les fichiers.
 - ◆ <All> (Tt) : Tous les fichiers vidéo sont copiés.

[Remarques]

- ✦ Le caméscope Sport permet de copier à partir de la mémoire en cours d'utilisation vers une autre mémoire. Si la mémoire interne était utilisée, la copie est effectuée vers une carte mémoire.
- ✦ Si la carte mémoire n'est pas insérée, vous ne pouvez pas utiliser la fonction <Copy To> (Cop sur).
- ✦ Lorsque l'écran de menu s'affiche, le fait d'appuyer sur le bouton [Record / Stop] permet d'accéder au mode Movie Record (Enregistrement de film).

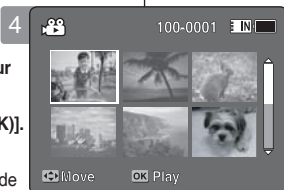
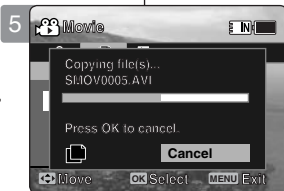

Copia dei file video

I file archiviati possono essere copiati dalla memoria interna a una scheda di memoria e viceversa.

1. Inserire la scheda di memoria nell'apposito alloggiamento della videocamera Sport.
2. Per attivare la videocamera Sport, premere il tasto di [ACCENSIONE].
 - ◆ Viene visualizzata la schermata di registrazione video.
3. Premere il tasto [PLAY] o [Joystick(OK)].
 - ◆ Passa alla modalità di riproduzione Video.
 - ◆ Utilizzando il [Joystick], spostarsi sul file video desiderato.

Copia dei file video a schermo intero

4. Premere il tasto [MENU]. Spostare il [Joystick] a sinistra / a destra per selezionare <Copy To> (Copia su).
5. Premere [Joystick(OK)] per copiarlo.
 - ◆ Copia il file video selezionato.

Copia dei file video in visualizzazione multipla

4. Spostare l'interruptore [W/T] su W (LARGO).
 - ◆ La schermata passa alla visualizzazione multipla.
5. Premere il tasto [MENU]. Spostare il [Joystick] a sinistra / a destra per selezionare <Copy To> (Copia su).
6. Spostare il [Joystick] su / giù per selezionare un'opzione, quindi premere [Joystick(OK)].
 - ◆ <OK> : Copia il file video selezionato.
 - ◆ <Multi Select> (Multi selez.) : Utilizzando [Joystick(OK)] si possono selezionare più file video. Sui file selezionati viene visualizzato l'indicatore <✓>. Per copiare, premere il tasto [PLAY].
 - ◆ <All> (Tutti) : Tutti i file video vengono copiati.

[Note]

- ✦ Con la videocamera Sport è possibile copiare dalla memoria utilizzata correntemente su un'altra memoria. Se la memoria interna è utilizzata, la copia viene eseguita su una scheda di memoria.
- ✦ Se non viene inserita una scheda di memoria, la funzione <Copy To> (Copia su) non può essere eseguita.
- ✦ Quando viene visualizzata la schermata del menu, premendo il tasto di registrazione/arresto si passa alla modalità di registrazione video.

2

Mode Photo

Prise	57
Prise d'images.....	57
Zoom avant et arrière.....	58
Visionnage	59
Affichage de fichiers photo sur l'écran LCD.....	59
Affichage de plusieurs fichiers photo.....	60
Réglage des options de prise	61
Réglage de la fonction White Balance (Bal. Blancs).....	61
Réglage de la fonction Program AE (exposition automatique programmable (Prog. AE)).....	62
Réglage des effets spéciaux.....	63
Réglage du flash.....	64
Réglage de la prise de photos en continu.....	65
Réglage de la fonction EIS (stabilisateur électronique d'image(SEI)).....	66
Réglage de la mise au point.....	67
Réglage de la fonction BLC (compensation de contre-jour(CCJ)).....	68
Réglage du zoom numérique.....	69
Réglage des options d'affichage	70
Suppression de fichiers photo.....	70
Réglage du diaporama.....	71
Réglage de la fonction DPOF (Digital Print Order Format - protocole de commande d'impression numérique).....	72
Verrouillage de fichiers photo.....	73
Copie de fichiers photo.....	74

- ◆ Sauvegardez les données et enregistrements importants sur un autre support afin d'éviter les pertes accidentelles provoquées par une défaillance du système ou toute autre raison.

Comment régler le mode Photo

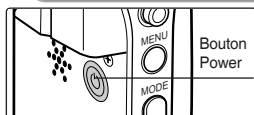

1. Appuyez sur le bouton [POWER] pour allumer le caméscope Sport.

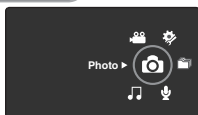

2. Sélectionnez le mode *Photo* en appuyant sur le bouton [MODE].

2

Modalità Photo (Foto)

Cattura	57
Ripresa delle immagini.....	57
Zoom avanti e indietro.....	58
Visualizzazione	59
Riproduzione di file di immagine sul display LCD.....	59
Visualizzazione di più file di immagine.....	60
Impostazione delle opzioni di ripresa	61
Impostazione del bilanciamento del bianco.....	61
Impostazione di Program AE (Esposizione Automatica Programmata).....	62
Impostazione degli effetti.....	63
Impostazione del flash.....	64
Impostazione dello scatto continuo.....	65
Impostazione dell'EIS (Stabil. immagine elettronico).....	66
Impostazione della messa a fuoco.....	67
Impostazione della BLC (compensazione controlloce).....	68
Impostazione dello zoom digitale.....	69
Impostazione delle opzioni di visualizzazione	70
Eliminazione dei file di immagine.....	70
Impostazione della proiezione delle diapositive.....	71
Impostazione della funzione DPOF (Digital Print Order Format).....	72
Protezione dei file di immagine.....	73
Copia dei file di immagine.....	74

- ◆ Salvare dati/registrazioni importanti separatamente su altri supporti, per evitare la perdita accidentale causata da guasti al sistema o da altre ragioni.

Modalità Photo (Foto)

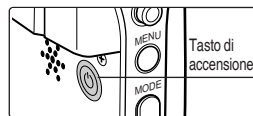

1. Per attivare la videocamera Sport, premere il tasto di accensione.



2. Premendo il tasto [MODE], impostare la modalità *Photo (Foto)*.

Mode Photo : Prise

Prise d'images

Votre caméscope vous permet d'enregistrer des fichiers vidéo mais également de prendre des photos.

1. Appuyez sur le bouton [POWER] pour allumer le caméscope Sport.
 - ◆ L'écran Movie Record (Enregistrement de film) apparaît.
2. Sélectionnez le mode *Photo* en appuyant sur le bouton [MODE].
 - ◆ L'écran Photo Capture (Prise photo) apparaît.
3. Appuyez de nouveau sur le bouton [Record / Stop] pour prendre une photo.
4. Après avoir pris la photo, appuyez sur le bouton [POWER] pour éteindre le caméscope Sport et ne pas épuiser la batterie inutilement.

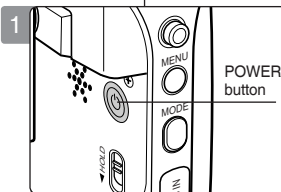

[Remarques]

- ❖ En cas de batterie faible, le flash ne s'activera pas automatiquement.
- ❖ Pour prendre des photos et les enregistrer sur la carte mémoire, insérez une carte mémoire et réglez le type de stockage sur <External> (Externe). ➔page 97

Modalità Photo (Foto): Cattura

Ripresa delle immagini

Oltre a registrare file video, è anche possibile riprendere delle immagini.

1. Per attivare la videocamera Sport, premere il tasto di [ACCENSIONE].
 - ◆ Viene visualizzata la schermata di registrazione video.
2. Premendo il tasto [MODE], impostare la modalità *Photo* (Foto).
 - ◆ Viene visualizzata la schermata Photo Capture (Cattura foto).
3. Premere il tasto di registrazione/arresto per scattare una foto.
4. Al termine premere il tasto di accensione per spegnere la videocamera Sport e ridurre il consumo della batteria.

[Note]

- ❖ Se la batteria è scarica, il flash non si attiva automaticamente.
- ❖ Per scattare fotografie sulla scheda di memoria, inserirne una, quindi impostare il tipo di memoria su <External> (Esterna). ➔pagina 97

Mode Photo : Prise

Zoom avant et arrière

Le zoom vous permet de modifier la taille du sujet photographié. Tirez profit de l'objectif de zoom optique x10 à déplacement électronique.

- Appuyez sur le bouton [POWER] pour allumer le caméscope Sport.
 - L'écran Movie Record (Enregistrement de film) apparaît.
- Sélectionnez le mode *Photo* en appuyant sur le bouton [MODE].
 - L'écran Photo Capture (Prise photo) apparaît.



Zoom Out
Déplacez l'interrupteur [W/T] vers le haut pour zoomer vers l'arrière.

- La taille du sujet photographié est réduite et vous pouvez prendre des photos comme si vous étiez éloigné du sujet.

- La flèche se déplace vers W sur l'indicateur du zoom affiché à l'écran.
- Le niveau de zoom le plus bas est le niveau par défaut (résolution originale du sujet).



Zoom In
Déplacez l'interrupteur [W/T] vers le bas pour zoomer vers l'avant.

- Le sujet est plus grand et vous pouvez prendre des photos comme si vous en étiez proche.

- La flèche se déplace vers T sur l'indicateur du zoom.
- Le niveau de zoom le plus haut est 10x. C'est le maximum pour un zoom de base.

[Remarques]

- L'utilisation fréquente du zoom peut accélérer l'épuisement de la batterie.
- Pour bénéficier d'un zoom 100x, vous pouvez combiner le zoom numérique 10x et le zoom optique 10x.
- Le zoom optique permet de préserver la qualité de l'image.

Modalità Photo (Foto): Ripresa

Zoom avanti e indietro

Lo zoom permette di cambiare la dimensione del soggetto catturato in una scena consentendo di sfruttare i vantaggi offerti dallo zoom ottico motorizzato 10x.

- Per attivare la videocamera Sport, premere il tasto di [ACCENSIONE].
 - Viene visualizzata la schermata di registrazione video.
- Premendo il tasto [MODE], impostare la modalità *Photo (Foto)*.
 - Viene visualizzata la schermata Photo Capture (Cattura foto).

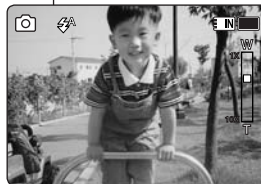

- Viene visualizzata la schermata Photo Capture (Cattura foto).



Far scorrere l'interruptore [W/T] su per eseguire lo Zoom indietro.

- La dimensione del soggetto ripreso viene ridotta e l'immagine può essere ripresa come se si fosse distanti dal soggetto.

- Nell'indicazione dello zoom sul display LCD, la freccia si sposta su W.
- La velocità più bassa per lo Zoom avanti è quella predefinita (risoluzione originale del soggetto).



Far scorrere l'interruptore [W/T] giù per eseguire lo Zoom avanti

- Il soggetto viene ingrandito e l'immagine può essere ripresa come se si fosse vicini al soggetto.

- Nell'indicazione dello zoom, la freccia si sposta su T.
- Il rapporto massimo dello zoom ottico è di 10x (il più grande fra gli zoom di base).

[Note]

- Il frequente uso dello zoom può velocizzare il consumo della batteria.
- Si può sommare lo zoom ottico allo zoom digitale per un totale zoom di 100x.
- Lo zoom ottico preserva la qualità dell'immagine

Mode Photo : Visionnage

Affichage de fichiers photo sur l'écran LCD

Il est pratique de pouvoir visionner les photos sur l'écran LCD dans des endroits tels que votre voiture, à l'intérieur ou à l'extérieur.

1. Appuyez sur le bouton [POWER] pour allumer le caméscope Sport.
 - ◆ L'écran Movie Record (Enregistrement de film) apparaît.
2. Sélectionnez le mode *Photo* en appuyant sur le bouton [MODE].
 - ◆ L'écran Photo Capture (Prise photo) apparaît.
3. Appuyez sur le bouton [PLAY] ou sur [Joystick(OK)].
 - ◆ Permet d'activer le mode Photo view (Aff. photo).
4. Déplacez le [Joystick] vers la gauche ou la droite pour trouver la photo que vous souhaitez voir.
 - ◆ Chaque déplacement du joystick permet d'accéder au film précédent/suivant.

[Remarques]

- ❖ Si aucun fichier n'est enregistré, le message <No Files...> (0 FCH) apparaît.
- ❖ Déplacer le [Joystick] à droite de la dernière photo vous permet d'accéder à la première photo.
- ❖ Déplacer le [Joystick] à gauche de la première photo vous permet d'accéder à la dernière photo.
- ❖ En déplaçant le [Joystick] vers la gauche ou vers la droite et en maintenant la position pendant au moins une seconde, vous pouvez effectuer une recherche rapide.
- ❖ Lorsque l'écran de menu s'affiche, le fait d'appuyer sur le bouton [Record / Stop] permet d'accéder au mode Photo Capture (Prise photo)

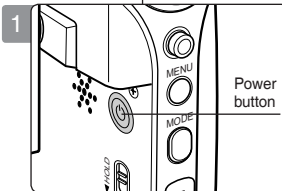

Modalità Photo (Foto): Visualizzazione

Riproduzione di file di immagine sul display LCD

Il display LCD è molto pratico per visualizzare i file video e può essere utilizzato in luoghi come l'auto o in ambienti interni o esterni.

1. Per attivare la videocamera Sport, premere il tasto di [ACCENSIONE].
 - ◆ Viene visualizzata la schermata di registrazione video.
2. Premendo il tasto [MODE], impostare la modalità *Photo (Foto)*.
 - ◆ Viene visualizzata la schermata Photo Capture (Cattura foto).
3. Premere il tasto [PLAY] o [Joystick(OK)].
 - ◆ Si passa alla modalità Photo View (Visual. foto).
4. Spostare il [Joystick] a sinistra / a destra per ricercare la foto che si desidera visualizzare.
 - ◆ Ad ogni movimento del joystick si passa alla foto precedente/successiva.

[Note]

- ❖ Se non vi sono file memorizzati da visualizzare, appare il messaggio <No Files...> (No file...).
- ❖ Spostando il [Joystick] a destra sull'ultima foto, si torna alla prima foto.
- ❖ Spostando il [Joystick] a sinistra sulla prima foto, si passa all'ultima foto.
- ❖ Spostando il [Joystick] a sinistra/a destra per più di 1 secondo, viene avviata la ricerca veloce.
- ❖ Quando viene visualizzata la schermata del menu, premendo il tasto di registrazione/di arresto si passa alla modalità Photo Capture (Cattura foto).

Mode Photo : Visionnage

Affichage de plusieurs fichiers photo

Lorsque vous utilisez l'interrupteur [W/T] en mode Photo View (Aff. photo), vous pouvez afficher plusieurs images sur un seul écran LCD.

- Appuyez sur le bouton [POWER] pour allumer le caméscope Sport.
 - L'écran Movie Record (Enregistrement de film) apparaît.
- Sélectionnez le mode *Photo* en appuyant sur le bouton [MODE].
 - L'écran Photo Capture (Prise photo) apparaît.
- Appuyez sur le bouton [PLAY] ou sur [Joystick(OK)] et faites glisser l'interrupteur [W/T] sur W (WIDE).
 - L'écran à affichage multiple apparaît.
- Déplacez le [Joystick] vers la gauche, la droite, le haut ou le bas pour trouver le fichier photo que vous souhaitez voir.
- Appuyez sur le bouton [PLAY] ou sur [Joystick(OK)] pour voir le fichier photo de votre choix.
 - Le plein écran s'affiche.

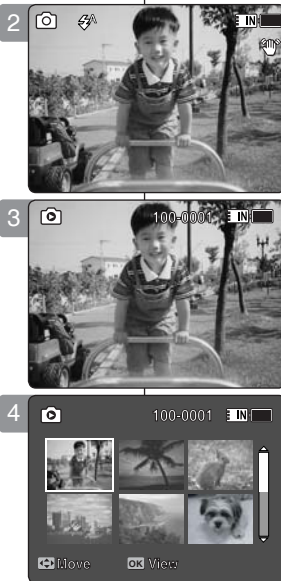

[Remarques]

- Si aucun fichier n'est enregistré, le message <No Files...> (0 FCH) apparaît.
- La durée de chargement de la photo peut varier en fonction de sa taille.
- Il se peut que les images modifiées ou passées dans le programme de visualisation d'images de votre ordinateur ne s'affichent pas.

Modalità Photo (Foto): Visualizzazione

Visualizzazione di più file di immagine

Utilizzando l'interruttore [W/T] nella modalità Photo View (Visual. foto), sul display LCD possono essere visualizzate più immagini.

- Per attivare la videocamera Sport, premere il tasto di [ACCENSIONE].
 - Viene visualizzata la schermata di registrazione video.
- Premendo il tasto [MODE], impostare la modalità *Photo (Foto)*.
 - Viene visualizzata la schermata Photo Capture (Cattura foto).
- Premere il tasto [PLAY] o il [Joystick(OK)] e far scorrere l'interruttore [W/T] su W (LARGO).
 - Appare la schermata con visualizzazioni multiple.
- Spostare il [Joystick] a sinistra / a destra o in alto / in basso per ricercare il file di immagine che si desidera visualizzare.
- Premere il tasto [PLAY] o [Joystick(OK)] per visualizzare il file di immagine desiderato.
 - La visualizzazione è a schermo intero.

[Note]

- Se non vi sono file memorizzati da visualizzare, appare il messaggio <No Files...> (No file...).
- Il tempo di visualizzazione varia a seconda delle dimensioni dell'immagine.
- Le immagini modificate su PC con il programma Image Viewer potrebbero non essere visualizzate.

FRANÇAIS Mode Photo :

Réglage des options de prise

ITALIANO

Modalità Photo (Foto): Impostazione delle opzioni di ripresa

Réglage de la fonction White Balance (Bal. Blancs)

La balance des blancs vous permet de régler les couleurs de la photo en fonction des conditions d'éclairage. Nous vous recommandons de régler la balance des blancs avant chaque prise de photo.

- Appuyez sur le bouton [POWER] pour allumer le caméscope Sport.
 - L'écran Movie Record (Enregistrement de film) apparaît.
- Sélectionnez le mode *Photo* en appuyant sur le bouton [MODE].
 - L'écran Photo Capture (Prise photo) apparaît.
- Appuyez sur le bouton [MENU]. Déplacez le [Joystick] vers la gauche ou la droite pour sélectionner <White Balance> (Bal. Blancs).
- Déplacez le [Joystick] vers le haut ou vers le bas pour sélectionner une option, puis appuyez sur [Joystick(OK)].
 - Pour régler les options Custom (Person.), orientez l'objectif du caméscope Sport vers une zone blanche (un mur, par exemple), de façon à ce que l'écran LCD soit blanc. Appuyez sur [Joystick(OK)] pour sélectionner les options.

Auto	Le réglage se fait automatiquement en fonction des conditions d'enregistrement.
Daylight (Jour)	La couleur est réglée en fonction de la lumière du jour, à l'intérieur ou à l'extérieur.
Fluorescent	Cette option convient parfaitement lorsque la lumière est fluorescente.
Tungsten (Tungst.)	Cette option convient parfaitement lorsque la lumière est incandescente.
Custom (Person.)	La balance des blancs est réglée en fonction des conditions d'enregistrement.

- Pour quitter le menu, appuyez sur le bouton [MENU].
 - L'icône de la fonction sélectionnée s'affiche.
 - Aucune icône ne s'affiche lorsque le mode <Auto> est sélectionné.

[Remarques]

- Lorsque vous prenez des photos en extérieur, l'option <Auto> permet d'obtenir de meilleurs résultats.
- Comme les conditions d'éclairage changent, réglez la balance des blancs convenablement avant de prendre une photo.
- Le sujet utilisé avec la fonction <Custom WB> (Personnaliser la balance des blancs) doit être blanc. Si tel n'est pas le cas, la balance des couleurs ne sera pas naturelle.
- Lorsque l'écran de menu s'affiche, le fait d'appuyer sur le bouton [Record / Stop] permet d'accéder au mode Photo Capture (Prise photo).

Impostazione del bilanciamento del bianco

Il bilanciamento del bianco permette di calibrare l'immagine per ottenere una fedele riproduzione dei colori in diverse condizioni illuminazione. Si raccomanda di impostare il bilanciamento del bianco prima di riprendere qualsiasi immagine.

- Per attivare la videocamera Sport, premere il tasto di [ACCENSIONE].
 - Viene visualizzata la schermata di registrazione video.
- Premendo il tasto [MODE], impostare la modalità *Photo* (Foto).
 - Vien e visualizzata la schermata Photo Capture (Catturafoto).
- Premere il tasto [MENU]. Spostare il [Joystick] a sinistra / a destra per selezionare <White Balance> (Bilan. Bianco).
- Spostare il [Joystick] su / giù per selezionare un'opzione, quindi premere [Joystick(OK)].
 - Per impostare Custom (Personalizzato), inquadrare con la videocamera Sport un'area bianca (come una parete), riempiendo il display LCD con il colore bianco. Premere [Joystick(OK)] per confermare l'impostazione.

Auto	Esegue un'impostazione automatica a seconda dell'ambiente di ripresa.
Daylight (Luce diurna)	Regola il colore in base alla luce diurna, a quella interna e a quella esterna.
Fluorescent (A fluorescenza)	È adatto ad un ambiente in cui è presente un'illuminaz one fluorescente.
Tungsten (Tungsteno)	È adatto ad un ambiente in cui è presente un'illuminazione incandescente.
Custom (Personalizzato)	Regola il bilanciamento del bianco in base all'ambiente di ripresa.

- Premere il tasto [MENU] per uscire dal menu.
 - Viene visualizzata l'icona della funzione selezionata.
 - Selezionando <Auto>, non viene visualizzata nessun'icona.

[Note]

- Riprendendo immagini all'aperto, l'impostazione <Auto> consente di ottenere i risultati migliori.
- Se variano le condizioni d'illuminazione, prima di riprendere un'immagine, impostare il bilanciamento del bianco corretto.
- Il soggetto per cui viene utilizzato <Custom> (Personalizzato) deve essere bianco. In caso contrario i colori non sono naturali.
- Quando viene visualizzata la schermata del menu, premendo il tasto di registrazione/ di arresto si passa alla modalità Photo Capture (Cattura foto).

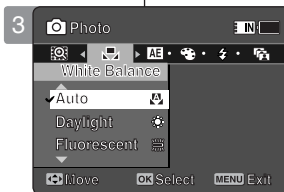

FRANÇAIS Mode Photo :

Réglage des options de prise

ITALIANO

Modalità Photo (Foto): Impostazione delle opzioni di ripresa

Réglage de la fonction Program AE (exposition automatique programmable (Prog. AE))

Impostazione di Program AE (Esposizione Automatica Programmata)

Les modes Program AE (Prog. AE) sont des modes d'exposition automatique basés sur un programme informatique interne. Cette fonction vous permet d'adapter l'ouverture aux conditions de la prise de photo.

Le modalità Program AE (AE Program) permettono di preimpostare delle modalità di esposizione automatica sulla base di un programma interno. Program AE (Ae Program) permette di regolare l'impostazione di apertura per adattarsi alle varie condizioni.

- Appuyez sur le bouton [POWER] pour allumer le caméscope Sport.
 - L'écran Movie Record (Enregistrement de film) apparaît.
- Sélectionnez le mode *Photo* en appuyant sur le bouton [MODE].
 - L'écran Photo Capture (Prise photo) apparaît.
- Appuyez sur le bouton [MENU]. Déplacez le [Joystick] vers la gauche ou la droite pour sélectionner <Program AE> (Prog. AE).
- Déplacez le [Joystick] vers le haut ou vers le bas pour sélectionner une option, puis appuyez sur [Joystick(OK)].

Auto	La balance se fait automatiquement entre le sujet et l'arrière-plan pour parvenir au meilleur résultat. La vitesse de l'obturateur varie automatiquement de 1/50 à 1/250 par seconde en fonction de la scène.
Sports	Permet d'enregistrer des personnes ou des objets se déplaçant rapidement. Cette fonction convient particulièrement aux manifestations sportives et aux enregistrements réalisés depuis l'intérieur d'une voiture.
Spotlight (Spot)	Permet de compenser une trop forte luminosité due à une exposition directe à une puissante source d'éclairage (projecteur, par exemple). Cette fonction convient particulièrement aux concerts et aux représentations scolaires.
Sand/Snow (Sab./neig)	Utile lorsque la lumière est crue, comme sur une plage ou dans un paysage enneigé.

- Pour quitter le menu, appuyez sur le bouton [MENU].
 - L'icône de la fonction sélectionnée s'affiche.
 - Si vous sélectionnez le mode <Auto>, aucune icône ne s'affiche.

[Remarque]

- Lorsque l'écran de menu s'affiche, le fait d'appuyer sur le bouton [Record / Stop] permet d'accéder au mode Photo Capture (Prise photo).

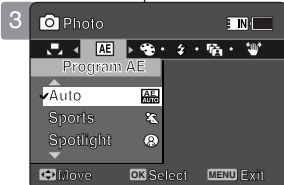

- Per attivare la videocamera Sport, premere il tasto di [ACCENSIONE].
 - Viene visualizzata la schermata di registrazione video.
- Premendo il tasto [MODE], impostare la modalità *Photo (Foto)*.
 - Viene visualizzata la schermata Photo Capture (Catturafoto).
- Premere il tasto [MENU]. Spostare il [Joystick] a sinistra / a destra per selezionare <Program AE> (Ae Program).
- Spostare il [Joystick] su / giù per selezionare un'opzione, quindi premere [Joystick(OK)].

Auto	Esegue un bilanciamento automatico tra soggetto e sfondo per ottenere il risultato migliore. La velocità di scatto varia automaticamente da 1/50 a 1/250, a seconda della scena.
Sports (Sport)	Per la registrazione di persone o di oggetti che si muovono rapidamente. Questa opzione è adatta per eventi sportive se ci si trova all'esterno in automobile.
Spotlight (Riflettore)	Esegue una compensazione per un soggetto che, per via di forte luce diretta, appare troppo luminoso (ad es. un riflettore). È adatta per concerti e spettacoli scolastici.
Sand/Snow (Sabbia/Neve)	Viene utilizzata quando la luce è molto forte come in spiaggia o sulla neve.

- Premere il tasto [MENU] per uscire dal menu.
 - Viene visualizzata l'icona della funzione selezionata.
 - Selezionando <Auto>, non viene visualizzata nessuna icona.

[Nota]

- Quando viene visualizzata la schermata del menu, premendo il tasto di registrazione/di arresto si passa alla modalità Photo Capture (Cattura foto).

FRANÇAIS Mode Photo :

Réglage des options de prise

ITALIANO

Modalità Photo (Foto): Impostazione delle opzioni di ripresa

Réglage des effets spéciaux

Vous pouvez appliquer différents effets numériques à vos photos.

- Appuyez sur le bouton [POWER] pour allumer le caméscope Sport.
 - L'écran Movie Record (Enregistrement de film) apparaît.
- Sélectionnez le mode *Photo* en appuyant sur le bouton [MODE].
 - L'écran Photo Capture (Prise photo) apparaît.
- Appuyez sur le bouton [MENU]. Déplacez le [Joystick] vers la gauche ou la droite pour sélectionner <Effect> (Effet).
- Déplacez le [Joystick] vers le haut ou vers le bas pour sélectionner une option, puis appuyez sur [Joystick(OK)].

Off	Permet d'annuler l'effet appliqué.
Art	Permet d'appliquer des effets artistiques à votre fichier photo.
Mosaic (Mosaïq)	Permet de superposer une trame semblable à une mosaïque à votre fichier photo.
Sepia (Sépia)	Permet de donner à l'image une teinte sépia rappelant les photos anciennes.
Negative (Négatif)	Permet d'inverser les couleurs afin de donner l'aspect d'un négatif.
Mirror (Miroir)	Ce mode scinde l'image en deux par un effet miroir.
B&W (N&B)	Permet d'afficher l'image en noir et blanc.

- Pour quitter le menu, appuyez sur le bouton [MENU].
 - L'effet sélectionné et l'icône correspondante s'affichent.
 - Aucune icône ne s'affiche lorsque <Off> est sélectionné.

[Remarque]

- Lorsque l'écran de menu s'affiche, le fait d'appuyer sur le bouton [Record / Stop] permet d'accéder au mode Photo Capture (Prise photo).



Sulle foto si possono applicare diversi effetti digitali.

Impostazione degli effetti

- Per attivare la videocamera Sport, premere il tasto di [ACCENSIONE].
 - Viene visualizzata la schermata di registrazione video.
- Premendo il tasto [MODE], impostare la modalità *Photo (Foto)*.
 - Viene visualizzata la schermata Photo Capture (Cattura foto).
- Premendo il tasto [MENU]. Spostare il [Joystick] a sinistra / a destra per selezionare <Effect> (Effetto).
- Spostare il [Joystick] su / giù per selezionare un'opzione, quindi premere [Joystick(OK)].

Off	Gli effetti vengono annullati.
Art	Aggiunge effetti artistici ai file di immagine.
Mosaic (Mosaïq)	Crea sull'immagine una struttura a mosaico.
Sepia (Sepia)	Conferisce all'immagine un colore seppia simile alle vecchie fotografie.
Negative (Negativo)	Inverte i colori, creando così un'immagine al negativo.
Mirror (Specchio)	Taglia l'immagine a metà con un effetto a specchio.
B&W (B/N)	Converte le immagini in bianco e nero.

- Premere il tasto [MENU] per uscire dal menu.
 - Vengono visualizzati l'effetto e l'icona selezionati.
 - Selezionando <Off>, non viene visualizzata nessuna icona.

[Nota]

- Quando viene visualizzata la schermata del menu, premendo il tasto di registrazione/di arresto si passa alla modalità Photo Capture (Cattura foto).

FRANÇAIS Mode Photo : Réglage des options de prise

Modalità Photo (Foto): Impostazione delle opzioni di ripresa

Réglage du flash

Le flash est très utile, non seulement la nuit, pour photographier des sujets plus clairs, mais aussi le jour, si le sujet n'est pas assez éclairé (par exemple s'il est à l'ombre, à l'intérieur ou à contre-jour).

1. Appuyez sur le bouton [POWER] pour allumer le caméscope Sport.
 - ◆ L'écran Movie Record (Enregistrement de film) apparaît.
2. Sélectionnez le mode *Photo* en appuyant sur le bouton [MODE].
 - ◆ L'écran Photo Capture (Prise photo) apparaît.
3. Appuyez sur le bouton [MENU]. Déplacez le [Joystick] vers la gauche ou la droite pour sélectionner <Flash>.
4. Déplacez le [Joystick] vers le haut ou vers le bas pour sélectionner une option, puis appuyez sur [Joystick(OK)].

On	permet d'activer le flash.
Auto	permet d'activer automatiquement le flash en fonction des conditions d'éclairage.
Off	le flash ne sera pas activé. Sélectionnez cette option dans des lieux où vous ne pouvez pas utiliser le flash (dans un musée, par exemple).

5. Pour quitter le menu, appuyez sur le bouton [MENU].
 - ◆ L'icône de la fonction sélectionnée s'affiche.

[Remarques]

- ❖ En cas de batterie faible, le flash ne s'activera pas automatiquement.
- ❖ Le flash n'est pas aussi efficace qu'une lumière stroboscopique normale.
- ❖ Lorsque l'écran de menu s'affiche, le fait d'appuyer sur le bouton [Record / Stop] permet d'accéder au mode Photo Capture (Prise photo).

Impostazione del flash

Il flash è molto utile per effettuare riprese più chiare dei soggetti non solo di notte, ma anche di giorno se manca un'illuminazione sufficiente (ombra, ambienti interni e situazioni di retroilluminazione).

1. Per attivare la videocamera Sport, premere il tasto di [ACCENSIONE].
 - ◆ Viene visualizzata la schermata di registrazione video.
2. Premendo il tasto [MODE], impostare la modalità *Photo (Foto)*.
 - ◆ Viene visualizzata la schermata Photo Capture (Cattura foto).
3. Premere il tasto [MENU]. Spostare il [Joystick] a sinistra / a destra per selezionare <Flash>.
4. Spostare il [Joystick] su / giù per selezionare un'opzione, quindi premere [Joystick(OK)].

On	Il flash si accende.
Auto	Il flash viene impostato automaticamente in base alle condizioni dell'illuminazione.
Off	Il flash non si accende. Questa opzione viene selezionata se il flash non può essere utilizzato in determinati luoghi (ad esempio un museo)

5. Premere il tasto [MENU] per uscire dal menu.
 - ◆ Viene visualizzata l'icona della funzione selezionata.

[Note]

- ❖ Se la batteria è scarica, il flash non si attiva automaticamente.
- ❖ Il flash non è efficace come una normale luce stroboscopica.
- ❖ Quando viene visualizzata la schermata del menu, premendo il tasto di registrazione/di arresto si passa alla modalità Photo Capture (Cattura foto).



FRANÇAIS Mode Photo : Réglage des options de prise

Modalità Photo (Foto): Impostazione delle opzioni di ripresa

ITALIANO

Réglage de la prise de photos en continu

Vous pouvez prendre une série de photos les unes après les autres simplement en appuyant une seule fois sur l'obturateur.

1. Appuyez sur le bouton [POWER] pour allumer le caméscope Sport.

- ◆ L'écran Movie Record (Enregistrement de film) apparaît.

2. Sélectionnez le mode *Photo* en appuyant sur le bouton [MODE].

- ◆ L'écran Photo Capture (Prise photo) apparaît.

3. Appuyez sur le bouton [MENU].

Déplacez le [Joystick] vers la gauche ou la droite pour sélectionner <Continuous Shot> (Phot. en continu).

4. Déplacez le [Joystick] vers le haut ou vers le bas pour sélectionner une option, puis appuyez sur [Joystick(OK)].

- ◆ <Off> : permet de désactiver la fonction Continuous Shot (Phot. en continu) et de prendre une photo à la fois.
- ◆ <3 shots> (3 phot.) : permet d'activer la fonction Continuous shot (Phot. en continu) et de prendre 3 photos d'affilée.

5. Pour quitter le menu, appuyez sur le bouton [MENU].

- ◆ L'icône de la fonction sélectionnée s'affiche.
- ◆ Aucune icône ne s'affiche lorsque le mode <Off> est sélectionné.

[Remarques]

- ❖ Lorsque vous sélectionnez <Continuous Shot> (Phot. en continu), vous ne pouvez pas utiliser le flash.
- ❖ Lorsque l'écran de menu s'affiche, le fait d'appuyer sur le bouton [Record / Stop] permet d'accéder au mode Photo Capture (Prise photo).

Impostazione dello scatto continuo

È possibile riprendere una serie di immagini con continuità, semplicemente con uno scatto.

1. Per attivare la videocamera Sport, premere il tasto di [ACCENSIONE].

- ◆ Viene visualizzata la schermata di registrazione video.

2. Premendo il tasto [MODE], impostare la modalità *Photo* (Foto).

- ◆ Viene visualizzata la schermata Photo Capture (Cattura foto).

3. Premere il tasto [MENU]. Spostare il [Joystick] a sinistra / a destra per selezionare <Continuous Shot> (Scatto continuo).

4. Spostare il [Joystick] su / giù per selezionare un'opzione, quindi premere [Joystick(OK)].

- ◆ <Off> : Disabilita Continuous shot (Scatto continuo) e consente di scattare una foto per volta.
- ◆ <3 Shots> (3 scatti) : Continuous shot (Scatto continuo) viene attivato, consentendo di scattare 3 foto consecutivamente.

5. Premere il tasto [MENU] per uscire dal menu.

- ◆ Viene visualizzata l'icona della funzione selezionata.
- ◆ Selezionando <Off>, non viene visualizzata nessun'icona.

[Note]

- ❖ Impostando <Continuous Shot> (Scatto continuo), non è possibile utilizzare il flash.
- ❖ Quando viene visualizzata la schermata del menu, premendo il tasto di registrazione/di arresto si passa alla modalità Photo Capture (Cattura foto).



FRANÇAIS Mode Photo : Réglage des options de prise

Modalità Photo (Foto): Impostazione delle opzioni di ripresa

Réglage de la fonction EIS (stabilisateur électronique d'image(SEI))

La fonction Electronic Image Stabilizer (stabilisateur électronique d' image) permet de compenser le tremblement des mains, ou tout autre mouvement, lors de la prise de photos. La fonction EIS (SEI) permet d'obtenir une image plus stable dans les situations suivantes :

- ◆ prise de photos avec le zoom ;
- ◆ prise d'objets de petite taille ;
- ◆ enregistrement en marchant ou en bougeant ;
- ◆ prise depuis l'intérieur d'un véhicule en mouvement ;

1. Appuyez sur le bouton [POWER] pour allumer le caméscope Sport.

- ◆ L'écran Movie Record (Enregistrement de film) apparaît.

2. Sélectionnez le mode *Photo* en appuyant sur le bouton [MODE].

- ◆ L'écran Photo Capture (Prise photo) apparaît.

3. Appuyez sur le bouton [MENU].

- ◆ Déplacez le [Joystick] vers la gauche ou la droite pour sélectionner <EIS> (SEI).

4. Déplacez le [Joystick] vers le haut ou vers le bas pour sélectionner une option, puis appuyez sur [Joystick(OK)].

- ◆ <On> : permet d'activer la fonction EIS (SEI).
- ◆ <Off> : permet d'activer la fonction EIS (SEI).

5. Pour quitter le menu, appuyez sur le bouton [MENU].

- ◆ L'icône EIS (SEI) () s'affiche lorsque <On> est sélectionné.
- ◆ Aucune icône ne s'affiche lorsque <Off> est sélectionné.

[Remarque]

- ❖ Lorsque l'écran de menu s'affiche, le fait d'appuyer sur le bouton [Record / Stop] permet d'accéder au mode Photo Capture (Prise photo).

Impostazione dell'EIS (Stabil. immagine elettronica)

Lo stabilizzatore digitale delle immagini consente di compensare i tremolii e i movimenti involontari della mano durante la ripresa delle immagini EIS conferisce alle foto una maggiore stabilità:

- ◆ Nelle riprese con lo zoom
- ◆ Nella ripresa di oggetti piccoli
- ◆ Nelle riprese in movimento
- ◆ Nelle riprese dal finestrino di un veicolo in movimento

1. Per attivare la videocamera Sport, premere il tasto di [ACCENSIONE].

- ◆ Viene visualizzata la schermata di registrazione video.

2. Premendo il tasto [MODE], impostare la modalità *Photo* (Foto).

- ◆ Viene visualizzata la schermata Photo Capture (Cattura foto).

3. Premere il tasto [MENU]. Spostare il [Joystick] a sinistra / a destra per selezionare <EIS>.

4. Spostare il [Joystick] su / giù per selezionare un'opzione, quindi premere [Joystick(OK)].

- ◆ <On> : La funzione EIS viene attivata.
- ◆ <Off> : La funzione EIS viene disattivata.

5. Premere il tasto [MENU] per uscire dal menu.

- ◆ Selezionando <On>, viene visualizzata l'icône EIS ().
- ◆ Selezionando <Off>, non viene visualizzata nessun'icône.

[Nota]

- ❖ Quando viene visualizzata la schermata del menu, premendo il tasto di registrazione/di arresto si passa alla modalità Photo Capture (Cattura foto).



FRANÇAIS Mode Photo : Réglage des options de prise

ITALIANO Modalità Photo (Foto): Impostazione delle opzioni di ripresa

Réglage de la mise au point

Pour obtenir les meilleurs résultats, sélectionnez une méthode de mise au point appropriée.

1. Appuyez sur le bouton [POWER] pour allumer le caméscope Sport.
 - ◆ L'écran Movie Record (Enregistrement de film) apparaît.
2. Sélectionnez le mode *Photo* en appuyant sur le bouton [MODE].
 - ◆ L'écran Photo Capture (Prise photo) apparaît.
3. Appuyez sur le bouton [MENU]. Déplacez le [Joystick] vers la gauche ou vers la droite pour sélectionner <Focus> (Régl.).
4. Déplacez le [Joystick] vers le haut ou vers le bas pour sélectionner une option, puis appuyez sur [Joystick(OK)].
 - ◆ <AF> : la mise au point se fait automatiquement.
 - ◆ <MF> (FM) : la mise au point se fait manuellement.
5. Pour quitter le menu, appuyez sur le bouton [MENU].
 - ◆ Si vous sélectionnez <MF> (FM), l'icône (M) s'affiche.
 - ◆ Aucune icône ne s'affiche lorsque <AF> est sélectionné.

Mise au point manuelle <MF> (FM)

Réglez la mise au point en déplaçant le [Joystick] vers le haut ou vers le bas pour zoomer vers l'avant ou vers l'arrière manuellement.

- ◆ Cas où la scène comporte des éléments à la fois proches et éloignés du caméscope Sport.
- ◆ Cas d'un sujet dans la brume ou sur fond enneigé.

[Remarque]

- ❖ Lorsque l'écran de menu s'affiche, le fait d'appuyer sur le bouton [Record / Stop] permet d'accéder au mode Photo Capture (Prise photo).

Impostazione della messa a fuoco

Permette di selezionare un metodo di messa a fuoco appropriato per ottenere i risultati migliori.

1. Per attivare la videocamera Sport, premere il tasto di [ACCENSIONE].
 - ◆ Viene visualizzata la schermata di registrazione video.
2. Premendo il tasto [MODE], impostare la modalità *Photo (Foto)*.
 - ◆ Viene visualizzata la schermata Photo Capture (Cattura foto).
3. Premere il tasto [MENU]. Spostare il [Joystick] a sinistra / a destra per selezionare <Focus> (Fuoco).
4. Spostare il [Joystick] su / giù per selezionare un'opzione, quindi premere [Joystick(OK)].
 - ◆ <AF> : Imposta la messa a fuoco automatica.
 - ◆ <MF> (KF) : Imposta la messa a fuoco manuale.
5. Premere il tasto [MENU] per uscire dal menu.
 - ◆ Se si seleziona il <MF> (KF), viene visualizzata l'icona (M).
 - ◆ Se si seleziona <AF>, non viene visualizzata nessun'icona.

Messa a fuoco manuale <MF> (KF)

Per effettuare manualmente lo zoom avanti o indietro, regolare il movimento della messa a fuoco spostando il [Joystick] su/giù.

- ◆ Se in un'immagine vi sono soggetti vicini o lontani dalla videocamera Sport
- ◆ Quando una persona è avvolta dalla nebbia o da una coltre di neve

[Nota]

- ❖ Quando viene visualizzata la schermata del menu, premendo il tasto di registrazione/di arresto si passa alla modalità Photo Capture (Cattura foto).



FRANÇAIS Mode Photo : Réglage des options de prise

Modalità Photo (Foto): Impostazione delle opzioni di ripresa

Réglage de la fonction BLC (compensation de contre-jour(CCJ))

Impostazione della BLC (compensazione controlloce)

La fonction de compensation du contre-jour permet de rendre le sujet plus clair lorsqu'il se trouve devant une fenêtre ou lorsqu'il est trop sombre pour le distinguer. Vous pouvez utiliser cette fonction lorsque vous utilisez le caméscope Sport pour filmer une scène dont l'arrière-plan est lumineux ou enneigé.

1. Appuyez sur le bouton [POWER] pour allumer le caméscope Sport.

- ◆ L'écran Movie Record (Enregistrement de film) apparaît.

2. Sélectionnez le mode *Photo* en appuyant sur le bouton [MODE].

- ◆ L'écran Photo Capture (Prise photo) apparaît.

3. Appuyez sur le bouton [MENU].

Déplacez le [Joystick] vers la gauche ou la droite pour sélectionner <BLC> (CCJ).

4. Déplacez le [Joystick] vers le haut ou vers le bas pour sélectionner une option, puis appuyez sur [Joystick(OK)].

- ◆ <On> : permet d'activer la fonction BLC (CCJ).
- ◆ <Off> : permet de désactiver la fonction BLC (CCJ).

5. Pour quitter le menu, appuyez sur le bouton [MENU].

- ◆ L'icône de la fonction sélectionnée () s'affiche.
- ◆ Aucune icône ne s'affiche lorsque <Off> est sélectionné.

[Remarques]

- ❖ La fonction BLC (CCJ) est automatiquement désactivée lorsque le caméscope Sport est mis hors tension.
- ❖ Lorsque l'écran de menu s'affiche, le fait d'appuyer sur le bouton [Record / Stop] permet d'accéder au mode Photo Capture (Prise photo).



La fonction de compensation du contre-jour aide à rendre plus lumineux le sujet quand il se trouve devant une fenêtre ou quand il est trop sombre pour être distingué. Il est possible d'utiliser cette fonction quand on utilise la vidéocamera sur un fond très lumineux (ad esempio scene con la neve) .

1. Per attivare la videocamera Sport, premere il tasto di [ACCENSIONE].

- ◆ Viene visualizzata la schermata di registrazione video.

2. Premendo il tasto [MODE], impostare la modalità *Photo* (Foto).

- ◆ Viene visualizzata la schermata Photo Capture (Cattura foto).

3. Premere il tasto [MENU]. Spostare il [Joystick] a sinistra / a destra per selezionare <BLC>

4. Spostare il [Joystick] su / giù per selezionare un'opzione, quindi premere [Joystick(OK)].

- ◆ <On> : La funzione di compensazione del controlloce viene attivata.
- ◆ <Off> : La funzione di compensazione del controlloce viene annullata.

5. Premere il tasto [MENU] per uscire dal menu.

- ◆ Viene visualizzata l'icona della funzione selezionata ().
- ◆ Selezionando <Off>, non viene visualizzata nessun'icona.

[Note]

- ❖ La funzione BLC è impostata su <Off> se la videocamera Sport è spenta.
- ❖ Quando viene visualizzata la schermata del menu, premendo il tasto di registrazione/di arresto si passa alla modalità Photo Capture (Cattura foto).

FRANÇAIS Mode Photo : Réglage des options de prise

Modalità Photo (Foto): Impostazione delle opzioni di ripresa

Réglage du zoom numérique

Comme pour le zoom optique 10x, ce caméscope Sport prend en charge le zoom numérique e10x, qui permet d'obtenir au total un zoom 100x. Endépassant la limite du zoom optique, vous activez automatiquement le zoom numérique, s'il est disponible. Les photos obtenues à l'aide du zoom numérique peuvent présenter un grain.

1. Appuyez sur le bouton [POWER] pour allumer le caméscope Sport.
 - ◆ L'écran Movie Record (Enregistrement de film) apparaît.
2. Sélectionnez le mode *Photo* en appuyant sur le bouton [MODE].
 - ◆ L'écran Photo Capture (Prise photo) apparaît.
3. Appuyez sur le bouton [MENU]. Déplacez le [Joystick] vers la gauche ou vers la droite pour sélectionner <Digital Zoom> (Zoom num.).
4. Déplacez le [Joystick] vers le haut ou vers le bas pour sélectionner une option, puis appuyez sur [Joystick(OK)].
 - ◆ <On> : permet d'activer le zoom numérique. Lorsque vous essayez d'effectuer un zoom 10x, le zoom numérique est automatiquement appliqué (grossissement jusqu'à 100x)
 - ◆ <Off> : permet de désactiver le zoom numérique. Seul le zoom optique 10x est pris en charge.
5. Pour quitter le menu, appuyez sur le bouton [MENU].
 - ◆ Lorsque vous utilisez l'interrupteur du zoom numérique, un indicateur s'affiche à l'écran.

[Remarque]

- ❖ Lorsque l'écran de menu s'affiche, le fait d'appuyer sur le bouton [Record / Stop] permet d'accéder au mode Photo Capture (Prise photo).

Impostazione dello zoom digitale

Oltre allo zoom ottico 10x, questa videocamera Sport supporta uno zoom digitale 10x che produce uno zoom totale di 100x. Se lo zoom ottico supera il limite, lo zoom digitale (se disponibile) si attiva automaticamente. Lo zoom digitale può produrre un'immagine sgranata.

1. Per attivare la videocamera Sport, premere il tasto di [ACCENSIONE].
 - ◆ Viene visualizzata la schermata di registrazione video.
2. Premendo il tasto [MODE], impostare la modalità *Photo (Foto)*.
 - ◆ Viene visualizzata la schermata Photo Capture (Cattura foto).
3. Premere il tasto [MENU]. Spostare il [Joystick] a sinistra / a destra per selezionare <Digital Zoom> (Zoom Digitale).
4. Spostare il [Joystick] su / giù per selezionare un'opzione, quindi premere [Joystick(OK)].
 - ◆ <On> : Lo zoom digitale viene attivato. Se si tenta di utilizzare lo zoom a più di 10x, viene automaticamente applicato lo zoom digitale (fino a 100x).
 - ◆ <Off> : Lo zoom digitale viene disattivato. Per lo zoom viene supportato solo lo zoom ottico 10x
5. Premere il tasto [MENU] per uscire dal menu.
 - ◆ Se si utilizza l'interruttore di zoom digitale, sulla schermata viene visualizzato un indicatore di zoom digitale.

[Nota]

- ❖ Quando viene visualizzata la schermata del menu, premendo il tasto di registrazione/di arresto si passa alla modalità Photo Capture (Cattura foto).



FRANÇAIS Mode Photo :

Réglage des options d'affichage

ITALIANO

Modalità Photo (Foto):

Impostazione delle opzioni di visualizzazione

Suppression de fichiers photo

Vous pouvez supprimer des fichiers photo enregistrés.

1. Appuyez sur le bouton [POWER] pour allumer le caméscope Sport.
 - ◆ L'écran Movie Record (Enregistrement de film) apparaît.
2. Sélectionnez le mode Photo en appuyant sur le bouton [MODE].
 - ◆ L'écran Photo Capture (Prise photo) apparaît.
3. Appuyez sur le bouton [PLAY] ou [Joystick(OK)].
 - ◆ Permet d'activer le mode Photo View (Aff. photo).
 - ◆ Sélectionnez la photo de votre choix à l'aide du [Joystick].

Suppression de fichiers photo en affichage plein écran

4. Appuyez sur le bouton [DELETE] de l'écran LCD.
5. Sélectionnez une option en déplaçant le [Joystick] vers le haut ou vers le bas puis appuyez sur [Joystick(OK)].
 - ◆ <OK> : permet de supprimer le fichier photo sélectionné à l'aide de [Joystick(OK)].
 - ◆ <Cancel> (Annul.) : permet d'annuler la suppression.
6. Pour quitter le menu, appuyez sur le bouton [MENU].

Suppression de fichiers photo en affichage multiple

4. Faites glisser l'interrupteur [W/T] sur W (WIDE).
 - ◆ L'écran à affichage multiple apparaît.
5. Appuyez sur le bouton [DELETE] de l'écran LCD.
6. Sélectionnez une option en déplaçant le [Joystick] vers le haut ou vers le bas puis appuyez sur [Joystick(OK)].
 - ◆ <OK> : permet de supprimer le fichier photo sélectionné.
 - ◆ <Multi Select> (Sélect multi) : plusieurs fichiers photo peuvent être sélectionnés en même temps à l'aide de [Joystick(OK)]. Le témoin <✓> apparaît sur les fichiers sélectionnés. Appuyez sur le bouton [PLAY] pour supprimer les fichiers.
 - ◆ <All> (Tt) : Tous les fichiers photos sont supprimés.
 - ◆ <Cancel> (Annul.) : permet d'annuler la suppression.

[Remarques]

- ◆ Les fichiers verrouillés ne seront pas supprimés.
- ◆ Lorsque l'écran de menu s'affiche, le fait d'appuyer sur le bouton [Record / Stop] permet d'accéder au mode Photo Capture (Prise photo).

Eliminazione dei file di immagine

È possibile eliminare i file di immagine salvati.

1. Per attivare la videocamera Sport, premere il tasto di [ACCENSIONE].
 - ◆ Viene visualizzata la schermata di registrazione video.
2. Premendo il tasto [MODE], impostare la modalità Photo (Foto).
 - ◆ Viene visualizzata la schermata Photo Capture (Cattura foto).
3. Premere il tasto [PLAY] o [Joystick(OK)].
 - ◆ Si passa alla modalità Photo View (Visual. foto).
 - ◆ Utilizzando il [Joystick], spostarsi sul file di immagine desiderato.

Eliminazione dei file di immagine a schermo intero

4. Premere il tasto [DELETE] sul display LCD.
5. Selezionare un'opzione spostando il [Joystick] su o giù, quindi premere [Joystick(OK)].
 - ◆ <OK> : L'immagine selezionata viene eliminata utilizzando [Joystick(OK)].
 - ◆ <Cancel> (Annul) : L'eliminazione viene annullata.
6. Premere il tasto [MENU] per uscire dal menu.

Eliminazione dei file di immagine in visualizzazione multipla

4. Far scorrere l'interruptore [W/T] su W (LARGO).
 - ◆ La schermata passa alla visualizzazione multipla.
5. Premere il tasto [DELETE] sul display LCD.
6. Selezionare un'opzione spostando il [Joystick] su/giù, quindi premere [Joystick(OK)].
 - ◆ <OK> : il file di immagine selezionato viene eliminato.
 - ◆ <Multi Select> (Multi selez.) : Utilizzando il [Joystick(OK)] si possono selezionare più file di immagine. <✓> viene visualizzato sui file selezionati. Per eseguire l'eliminazione, premere il tasto [PLAY].
 - ◆ <All> (Tutti) : Tutti i file di immagine vengono eliminati.
 - ◆ <Cancel> (Annul) : L'eliminazione viene annullata.

[Note]

- ◆ I file bloccati non vengono eliminati.
- ◆ Quando viene visualizzata la schermata del menu, premendo il tasto di registrazione/di arresto si passa alla modalità Photo Capture (Cattura foto).

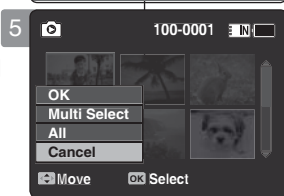
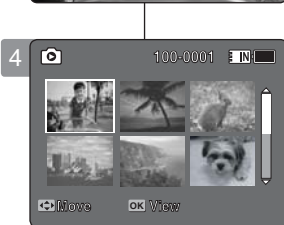
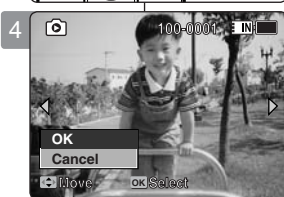
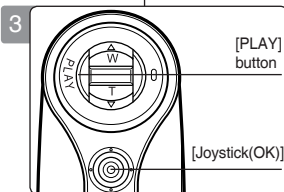

FRANÇAIS Mode Photo : Réglage des options d'affichage

Modalità Photo (Foto): Impostazione delle opzioni di visualizzazione

ITALIANO

Réglage du diaporama

Vous pouvez activer un diaporama et également en régler les options d'intervalle et de répétition.

- Appuyez sur le bouton [POWER] pour allumer le caméscope Sport.
 - L'écran Movie Record (Enregistrement de film) apparaît.
- Sélectionnez le mode *Photo* en appuyant sur le bouton [MODE].
 - L'écran Photo Capture (Prise photo) apparaît.
- Appuyez sur le bouton [PLAY] ou [Joystick(OK)].
 - Permet d'activer le mode Photo View (Aff. photo).
 - Sélectionnez la photo de votre choix à l'aide du [Joystick].
- Appuyez sur le bouton [MENU].
Déplacez le [Joystick] vers la gauche ou la droite pour sélectionner <Slide> (Diapo).
- Sélectionnez <Interval (sec.)> (Interv. (s.)) en déplaçant le [Joystick] vers le haut ou vers le bas puis appuyez sur [Joystick(OK)].
- Réglez l'intervalle en déplaçant le [Joystick] vers le haut ou vers le bas puis appuyez sur [Joystick(OK)].
 - Intervalles possibles : 1 ~ 10 secondes.
- Sélectionnez <Repeat> (Répét.) en déplaçant le [Joystick] vers le haut ou vers le bas puis appuyez sur [Joystick(OK)].
- Réglez l'option de répétition en déplaçant le [Joystick] vers le haut ou vers le bas puis appuyez sur [Joystick(OK)].
 - <Off> : Ainsi réglée, cette fonction évite la répétition du diaporama.
 - <On> : Ainsi réglée, cette fonction permet la répétition du diaporama.
- Sélectionnez <Start> (Dém.) en déplaçant le [Joystick] vers le haut ou vers le bas puis appuyez sur [Joystick(OK)].
 - Le diaporama démarre. Pour arrêter le diaporama, appuyez sur [Joystick(OK)].

[Remarques]

- L'intervalle entre les photos peut varier en fonction de la taille des photos.
- Le diaporama commence dès la première photo affichée.
- Le diaporama ne peut pas démarrer à partir d'un fichier photo endommagé. Le diaporama sautera les photos endommagées.
- Lorsque l'écran de menu s'affiche, le fait d'appuyer sur le bouton [Record / Stop] permet d'accéder au mode Photo Capture (Prise photo).

Impostazione della proiezione delle diapositive

È possibile impostare una proiezione delle diapositive e le relative opzioni (intervallo e ripetizione).

- Per attivare la videocamera Sport, premere il tasto di [ACCENSIONE].
 - Viene visualizzata la schermata di registrazione video.
- Premendo il tasto [MODE], impostare la modalità *Photo (Foto)*.
 - Viene visualizzata la schermata Photo Capture (Cattura foto).
- Premere il tasto [PLAY] o [Joystick(OK)].
 - Si passa alla modalità Photo View (Visual. foto).
 - Utilizzando il [Joystick], spostarsi sul file di immagine desiderato
- Premere il tasto [MENU]. Spostare il [Joystick] a sinistra / a destra per selezionare <Slide> (Diapositiva).
- Selezionare <Interval (sec.)> spostando il [Joystick] su / giù, quindi premere [Joystick(OK)].
- Impostare l'intervallo spostando il [Joystick] su / giù quindi premere [Joystick(OK)].
 - Range intervallo: 1 ~ 10 secondi.
- Selezionare <Repeat> (Ripetiz.) spostando il [Joystick] su / giù, quindi premere [Joystick(OK)].
- Impostare l'opzione di ripetizione spostando il [Joystick] su/giù, quindi premere [Joystick(OK)].
 - <Off> : Imposta l'opzione di non ripetizione della proiezione delle diapositive.
 - <On> : Imposta l'opzione di ripetizione della proiezione delle diapositive
- Selezionare <Start> (Avvia) spostando il [Joystick] su / giù, quindi premere [Joystick(OK)].
 - Viene avviata la proiezione delle diapositive Per arrestare la proiezione delle diapositive, premere [Joystick(OK)].

[Note]

- L'intervallo tra le immagini può variare a seconda della dimensione della foto.
- La proiezione delle diapositive parte dall'immagine visualizzata in un determinato momento.
- La proiezione delle diapositive non può partire da un file di immagine danneggiato. Durante la proiezione delle diapositive le immagini danneggiate vengono saltate.
- Quando viene visualizzata la schermata del menu, premendo il tasto di registrazione/di arresto si passa alla modalità Photo Capture (Cattura foto).

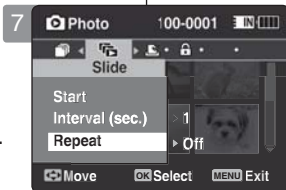

FRANÇAIS Mode Photo : Réglage des options d'affichage

ITALIANO Modalità Photo (Foto): Impostazione delle opzioni di visualizzazione

Réglage de la fonction DPOF (Digital Print Order Format - protocole de commande d'impression numérique)

Vous pouvez imprimer automatiquement un fichier photo enregistré si votre imprimante prend en charge la fonction DPOF.

La fonction DPOF (Digital Print Order Format - protocole de commande d'impression numérique) n'est disponible que lorsque vous utilisez une carte mémoire.

1. Insérer la carte mémoire dans le caméscope Sport, par la fente prévue à cet effet.
2. Appuyez sur le bouton [POWER] pour allumer le caméscope Sport.
 - ◆ L'écran Movie Record (Enregistrement de film) apparaît.
3. Sélectionnez le mode Photo en appuyant sur le bouton [MODE].
 - ◆ L'écran Photo Capture (Prise photo) apparaît.
4. Appuyez sur le bouton [PLAY] ou [Joystick(OK)].
 - ◆ Permet d'activer le mode Photo View (Aff. photo).
 - ◆ Sélectionnez la photo de votre choix à l'aide du [Joystick].

Réglage de la fonction DPOF (Digital Print Order Format - protocole de commande d'impression numérique) en affichage plein écran

5. Appuyez sur le bouton [MENU]. Déplacez le [Joystick] vers la gauche ou la droite pour sélectionner <DPOF>.
6. Sélectionnez une option en déplaçant le [Joystick] vers le haut ou vers le bas puis appuyez sur [Joystick(OK)].
 - ◆ <Copies> : Déplacez le [Joystick] vers le haut ou vers le bas pour sélectionner le nombre de copies que vous souhaitez imprimer et appuyez sur [Joystick(OK)]. (nombre de copies possible : 0 ~30)
 - ◆ <Off> : permet d'annuler l'impression avec la fonction DPOF.
7. Pour quitter le menu, appuyez sur le bouton [MENU].

Réglage de la fonction DPOF (Digital Print Order Format - protocole de commande d'impression numérique) en affichage multiple

5. Faites glisser l'interrupteur [W/T] sur W (WIDE).
 - ◆ L'écran à affichage multiple apparaît.
6. Appuyez sur le bouton [MENU]. Déplacez le [Joystick] vers la gauche ou la droite pour sélectionner <DPOF>.
7. Sélectionnez une option en déplaçant le [Joystick] vers le haut ou vers le bas puis appuyez sur [Joystick(OK)].
 - ◆ <Copies> : Déplacez le [Joystick] vers le haut ou vers le bas pour sélectionner le nombre de copies que vous souhaitez imprimer et appuyez sur [Joystick(OK)]. (nombre de copies possible : 0 ~ 30)
 - ◆ <set All> (Déf. tt) : Tous les fichiers photo seront repérés par le symbole de l'impression DPOF.
 - ◆ <Reset All> (Réinit. Tt) : Tous les fichiers photos sont réinitialisés.
8. Pour quitter le menu, appuyez sur le bouton [MENU].

[Remarques]

- ◆ L'icône <DPOF> de la fonction DPOF s'affiche sur les photos concernées.
- ◆ Reportez-vous à la page 130 pour plus de détails sur l'impression des fichiers à l'aide de la fonction DPOF.
- ◆ Lorsque l'écran de menu s'affiche, le fait d'appuyer sur le bouton [Record / Stop] permet d'accéder au mode Photo Capture (Prise photo).

Impostazione della funzione DPOF (Digital Print Order Format)

Un file di immagine memorizzato può essere automaticamente stampato con una stampante che supporti il formato DPOF. L'impostazione di DPOF è disponibile solo se si utilizza una scheda di memoria.

1. Inserire la scheda nello slot per la scheda di memoria della videocamera Sport.
2. Per attivare la videocamera Sport, premere il tasto di [ACCENSIONE].
 - ◆ Viene visualizzata la schermata di registrazione video.
3. Premendo il tasto [MODE], impostare la modalità Photo (Foto).
 - ◆ Viene visualizzata la schermata Photo Capture (Cattura foto).
4. Premere il tasto [PLAY] o [Joystick(OK)].
 - ◆ Si passa alla modalità Photo View (Visual. foto).
 - ◆ Utilizzando il Joystick, spostarsi sul file di immagine desiderato

Impostazione di DPOF a schermo intero

5. Premere il tasto [MENU]. Spostare il [Joystick] a sinistra / a destra per selezionare <DPOF>.
6. Selezionare un'opzione spostando il [Joystick] su o giù, quindi premere [Joystick(OK)].
 - ◆ <Copies> (Copie) : Spostare il [Joystick] su / giù per selezionare il numero di copie da stampare e premere [Joystick(OK)]. (copie: 0 ~ 30)
 - ◆ <Off> : La stampa DPOF viene annullata.
7. Premere il tasto [MENU] per uscire dal menu.

Impostazione di DPOF in visualizzazione multipla

5. Far scorrere l'interruptore [W/T] su W (LARGO).
 - ◆ La schermata passa alla visualizzazione multipla.
6. Premere il tasto [MENU]. Spostare il [Joystick] a sinistra / a destra per selezionare <DPOF>.
7. Selezionare un'opzione spostando il [Joystick] su o giù, quindi premere [Joystick(OK)].
 - ◆ <Copies> (Copie) : Spostare il [Joystick] su / giù per selezionare il numero di copie da stampare e premere [Joystick(OK)]. (copie: 0 ~ 30)
 - ◆ <Set All> (Imposta tutto) : Tutti i file di immagine vengono marcati con la stampa DPOF.
 - ◆ <Reset All> (Reimposta tutto) : Tutte le immagini vengono reimpostate.
8. Premere il tasto [MENU] per uscire dal menu.

[Note]

- ◆ <DPOF> viene visualizzata sulle immagini con impostazione DPOF.
 - ◆ Per ulteriori dettagli sulla stampa dei file DPOF, vedere a pagina 130.
- ◆ Quando viene visualizzata la schermata del menu, premendo il tasto di registrazione/ di arresto si passa alla modalità Photo Capture (Cattura foto).

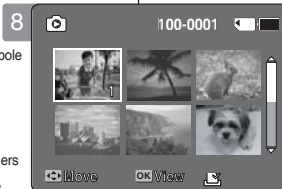
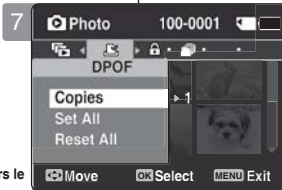

FRANÇAIS Mode Photo : Réglage des options d'affichage

ITALIANO Modalità Photo (Foto): Impostazione delle opzioni di visualizzazione

Verrouillage de fichiers photo

Vous pouvez protéger les fichiers photos enregistrés importants contre la suppression accidentelle. Les fichiers protégés ne peuvent être supprimés, sauf si vous retirez la protection ou formatez la mémoire.

1. Appuyez sur le bouton [POWER] pour allumer le caméscope Sport.
 - ◆ L'écran Movie Record (Enregistrement de film) apparaît.
2. Sélectionnez le mode *Photo* en appuyant sur le bouton [MODE].
 - ◆ L'écran Photo Capture (Prise photo) apparaît.
3. Appuyez sur le bouton [PLAY] ou [Joystick(OK)].
 - ◆ Permet d'activer le mode Photo View (Aff. photo).
 - ◆ Sélectionnez la photo de votre choix à l'aide du [Joystick].

Verrouillage des fichiers photo en affichage plein écran

4. Appuyez sur le bouton [MENU].
 - ◆ Déplacez le [Joystick] vers la gauche ou la droite pour sélectionner <Lock> (Verr).
5. Appuyez sur [Joystick(OK)].
 - ◆ Permet de verrouiller le fichier photo sélectionné.
 - ◆ Appuyez sur le bouton [MENU] à nouveau pour le déverrouiller.

Verrouillage des fichiers photo en affichage multiple

4. Faites glisser l'interrupteur [W/T] sur W (WIDE).
 - ◆ L'écran à affichage multiple apparaît.
5. Appuyez sur le bouton [MENU].
 - ◆ Déplacez le [Joystick] vers la gauche ou la droite pour sélectionner <Lock> (Verr).
6. Sélectionnez une option en déplaçant le [Joystick] vers le haut ou vers le bas puis appuyez sur [Joystick(OK)].
 - ◆ <Lock> (Verr) : Permet de verrouiller le fichier photo sélectionné à l'aide de [Joystick(OK)].
 - ◆ <Multi Select> (Sélect multi) : plusieurs fichiers photo peuvent être sélectionnés en même temps à l'aide de [Joystick(OK)]. Le témoin <☑> apparaît sur les fichiers sélectionnés. Appuyez sur le bouton [PLAY] pour verrouiller les fichiers.
 - ◆ <Lock All> (Ver. tt) : tous les fichiers photo sont verrouillés.
 - ◆ <Unlock All> (Dév. Tout) : déverrouillage de tous les fichiers photos.

[Remarques]

- ◆ L'icône <☑> s'affiche sur le fichier verrouillé.
- ◆ Lorsque l'écran de menu s'affiche, le fait d'appuyer sur le bouton [Record / Stop] permet d'accéder au mode Photo Capture (Prise photo).

Protezione dei file di immagine

Importanti file di immagine archiviati possono essere protetti da eliminazioni accidentali. I file protetti non vengono eliminati a meno che la protezione non venga sbloccata o la memoria non venga formattata.

1. Per attivare la videocamera Sport, premere il tasto di [ACCENSIONE].
 - ◆ Viene visualizzata la schermata di registrazione video.
2. Premendo il tasto [MODE], impostare la modalità *Photo (Foto)*.
 - ◆ Viene visualizzata la schermata Photo Capture (Cattura foto).
3. Premere il tasto [PLAY] o [Joystick(OK)].
 - ◆ Si passa alla modalità Photo View (Visual. foto).
 - ◆ Utilizzando il Joystick, spostarsi sul file di immagine desiderato

Protezione dei file di immagine a schermo intero

4. Premere il tasto [MENU]. Spostare il [Joystick] a sinistra / a destra per selezionare <Lock> (Prot).
5. Premere [Joystick(OK)].
 - ◆ Blocca il file di immagine selezionato.
 - ◆ Premere nuovamente il tasto [MENU] per impostare lo sblocco.

Protezione dei file di immagine in visualizzazione multipla

4. Far scorrere l'interruttore [W/T] su W (LARGO).
 - ◆ La schermata passa alla visualizzazione multipla.
5. Premere il tasto [MENU].
 - ◆ Spostare il [Joystick] a sinistra / a destra per selezionare <Lock> (Prot).
6. Selezionare un'opzione spostando il [Joystick] su o giù, quindi premere [Joystick(OK)].
 - ◆ <Lock> (Prot) : Il file di immagine selezionato viene bloccato utilizzando [Joystick(OK)].
 - ◆ <Multi Select> (Multi selez.) : Il file di immagine selezionato viene selezionato utilizzando [Joystick(OK)]. Premere il tasto [PLAY] per applicare il blocco <☑>.
 - ◆ <Lock All> (Blocca tutto) : Protegge tutti i file di immagine.
 - ◆ <Unlock All> (Sblocca tutto) : Sblocca tutti i file di immagine.

[Note]

- ◆ Sul file bloccato viene visualizzata l'icona <☑>.
- ◆ Quando viene visualizzata la schermata del menu, premendo il tasto di registrazione/di arresto si passa alla modalità Photo Capture (Cattura foto).

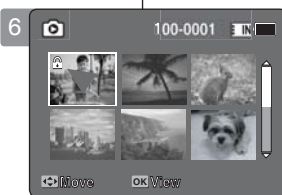
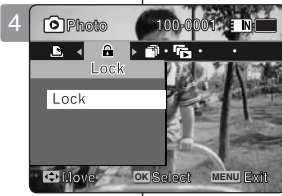

FRANÇAIS Mode Photo :

Réglage des options d'affichage

ITALIANO

Modalità Photo (Foto): Impostazione delle opzioni di visualizzazione

Copie de fichiers photo

Vous pouvez copier des fichiers enregistrés de la mémoire interne vers la carte mémoire et vice-versa.

1. Insérez la carte mémoire dans le caméscope Sport, par la fente prévue à cet effet.
2. Appuyez sur le bouton [POWER] pour allumer le caméscope Sport.
 - ◆ L'écran Movie Record (Enregistrement de film) apparaît.
3. Sélectionnez le mode *Photo* en appuyant sur le bouton [MODE].
 - ◆ L'écran Photo Capture (Prise photo) apparaît.
3. Appuyez sur le bouton [PLAY] ou [Joystick(OK)].
 - ◆ Permet d'activer le mode Photo View (Aff. photo).
 - ◆ Sélectionnez la photo de votre choix à l'aide du [Joystick].

Copie des fichiers photo en affichage plein écran

5. Appuyez sur le bouton [MENU].
Déplacez le [Joystick] vers la gauche ou la droite pour sélectionner <Copy To> (Cop sur).
6. Appuyez sur [Joystick(OK)].
 - ◆ Permet de copier le fichier photo sélectionné.

Copie des fichiers photo en affichage multiple

5. Faites glisser l'interrupteur [W/T] sur W (WIDE).
 - ◆ L'écran à affichage multiple apparaît.
6. Appuyez sur le bouton [MENU].
Déplacez le [Joystick] vers la gauche ou la droite pour sélectionner <Copy To> (Cop sur).
7. Sélectionnez une option en déplaçant le [Joystick] vers le haut ou vers le bas puis appuyez sur [Joystick(OK)].
 - ◆ <OK> : permet de copier le fichier photo sélectionné.
 - ◆ <Multi Select> (Sélect multi) : Plusieurs fichiers photo peuvent être sélectionnés en même temps à l'aide de [Joystick(OK)]. Le témoin <✓> apparaît sur les fichiers sélectionnés. Appuyez sur le bouton [PLAY] pour copier les fichiers.
 - ◆ <All> (Tt) : Tous les fichiers photo sont copiés.

[Remarques]

- ❖ Le caméscope Sport permet de copier à partir de la mémoire en cours d'utilisation vers une autre mémoire. Si la mémoire interne était utilisée, la copie est effectuée vers une carte mémoire.
- ❖ Si la carte mémoire n'est pas insérée, vous ne pouvez pas utiliser la fonction <Copy To> (Cop sur).
- ❖ Lorsque l'écran de menu s'affiche, le fait d'appuyer sur le bouton [Record / Stop] permet d'accéder au mode Photo Capture (Prise photo).

Copia dei file di immagine

I file archiviati possono essere copiati dalla memoria interna a una scheda di memoria e viceversa.

1. Inserire la scheda nello slot per la scheda di memoria della videocamera Sport.
2. Per attivare la videocamera Sport, premere il tasto di [ACCENSIONE].
 - ◆ Viene visualizzata la schermata di registrazione video.
3. Premendo il tasto [MODE], impostare la modalità *Photo* (Foto).
 - ◆ Viene visualizzata la schermata Photo Capture (Cattura foto).
4. Premere il tasto [PLAY] o [Joystick(OK)].
 - ◆ Si passa alla modalità Photo View (Visual. foto).
 - ◆ Utilizzando il Joystick, spostarsi sul file di immagine desiderato

Copia dei file di immagine a schermo intero

5. Premere il tasto [MENU].
Spostare il [Joystick] a sinistra / a destra per selezionare <Copy To> (Copia su).
6. Premere [Joystick(OK)].
 - ◆ Il file di immagine selezionato viene copiato.

Copia dei file di immagine in visualizzazione multipla

5. Far scorrere l'interruptore [W/T] su W (LARGO).
 - ◆ La schermata passa alla visualizzazione multipla.
6. Premere il tasto [MENU].
Spostare il [Joystick] a sinistra / a destra per selezionare <Copy To> (Copia su).
7. Selezionare un'opzione spostando il [Joystick] su o giù, quindi premere [Joystick(OK)].
 - ◆ <OK> : Il file di immagine selezionato viene copiato.
 - ◆ <Multi Select> (Multi selez.) : Utilizzando il [Joystick(OK)] si possono visualizzare più file di immagine. <✓> viene visualizzato sui file selezionati.
 - ◆ <All> (Tutti) : Tutti i file di immagini vengono copiati.

[Note]

- ❖ Con la videocamera Sport è possibile copiare dalla memoria utilizzata correntemente su un'altra memoria. Se la memoria interna è utilizzata, la copia viene eseguita su una scheda di memoria.
- ❖ Se non viene inserita una scheda di memoria, la funzione <Copy To> (Copia su) non può essere eseguita.
- ❖ Quando viene visualizzata la schermata del menu, premendo il tasto di registrazione/di arresto si passa alla modalità Photo Capture (Cattura foto).

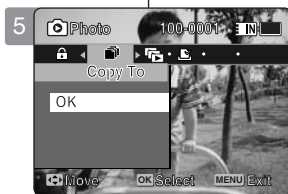

3 Mode MP3

Enregistrement des fichiers MP3 dans le caméscope Sport ...76	
Copie de fichiers MP3 Dans le caméscope Sport.....76	
Lecture77	
Lecture de fichiers MP3.....77	
Réglage des options de lecture MP378	
Suppression de fichiers MP378	
Réglage de la fonction de lecture répétée.....79	
Réglage de l'égaliseur.....80	
Verrouillage de fichiers MP381	
Copie de fichiers MP382	

- ◆ Sauvegardez les données et enregistrements importants sur un autre support afin d'éviter les pertes accidentelles provoquées par une défaillance du système ou toute autre raison.

Comment régler le mode MP3

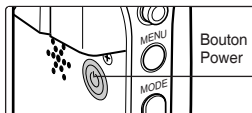

1. Appuyez sur le bouton [POWER] pour allumer le caméscope Sport.

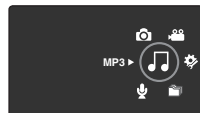

2. Sélectionnez le mode MP3 en appuyant sur le bouton [MODE].

3 Modalità MP3

Archiviare file MP3 nella Sports camcorder 76	
Copiare file MP3 nella Sports Camcorder 76	
Riproduzione 77	
Riproduzione file MP3 77	
Impostare le opzioni di riproduzione MP3 78	
Cancellare file MP3 78	
Impostare la riproduzione Repeat..... 79	
Impostare l'equalizzatore..... 80	
Bloccare i file MP3 81	
Copiare i file MP3..... 82	

- ◆ Salvare dati/registrazioni importanti separatamente su altri supporti, per evitare la perdita accidentale causata da guasti al sistema o da altre ragioni.

Modalità MP3

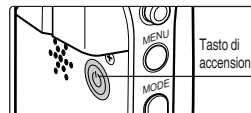

1. Per attivare la videocamera Sport, premere il tasto di accensione.

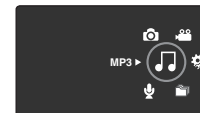

2. Premendo il tasto [MODE], impostare la modalità MP3.

FRANÇAIS Mode MP3 : Enregistrement des fichiers MP3 dans le caméscope Sport

Modalità MP3: Archiviare file MP3 nella Sports camcorder

Copie de fichiers MP3 Dans le caméscope Sport

Vous pouvez copier des fichiers mp3 d'un ordinateur vers le caméscope Sport si les deux appareils sont reliés à l'aide d'un câble USB.

Avant de commencer !

- ◆ Vous pouvez copier des fichiers MP3 lorsque <USB Mode> (Mode USB) est réglé sur <Mass Storage> (Mém. aux.) ➔page 98
1. Appuyez sur le bouton [POWER] pour allumer le caméscope Sport.
 - ◆ L'écran Movie Record (Enregistrement de film) apparaît.
 2. Raccordez le caméscope Sport à l'ordinateur à l'aide du câble USB fourni.
 - ◆ A - Reliez le câble USB au caméscope Sport.
 - ◆ B - Reliez l'autre extrémité du câble USB à l'ordinateur.
 3. Faites un double-clic sur le nouveau lecteur amovible pour l'ouvrir.
 4. Sélectionnez le dossier MUSIC et faites un double-clic pour y accéder.
 5. Faites un glisser-déposer du fichier MP3 contenu dans votre ordinateur vers le dossier MUSIC.
 - ◆ La mémoire musicale a une capacité maximale de 2 000 fichiers MP3.

Débranchement du câble USB

Une fois le transfert de données achevé, vous devez débrancher le câble comme suit.

1. Cliquez avec le bouton droit de la souris sur l'icône du disque amovible et sélectionnez 'Safely Remove Hardware' (Retirer le périphérique en toute sécurité).
2. Sélectionnez 'Stop' (Arrêt) et débranchez le câble USB lorsque la fenêtre contextuelle disparaît.

[Avertissement]

- ✦ La copie et la redistribution des fichiers MP3 peuvent constituer une violation de la législation sur les droits d'auteur.
- ✦ Vous ne pouvez pas créer un nouveau dossier sur votre caméscope Sport.

[Remarques]

- ✦ Vous pouvez copier un dossier sur votre caméscope Sport.
- ✦ Pour connaître la capacité des fichiers MP3 correspondant à celle de la mémoire du caméscope Sport ➔page 32.
- ✦ Il est recommandé d'utiliser un adaptateur CA durant le transfert des fichiers pour éviter tout risque d'interruption de l'appareil involontaire en cas de batterie faible.

Copiare file MP3 nella Sports Camcorder

Collegando la videocamera Sport al PC con un cavo USB è possibile copiare file MP3.

Prima di iniziare!

- ◆ I file MP3 possono essere copiati impostando <USB Mode (Mod. USB)> su <Mass Storage> ➔Pagina 98
1. Per attivare la videocamera Sport, premere il tasto di [ACCENSIONE].
 - ◆ Viene visualizzata la schermata di registrazione video.
 2. Collegare la videocamera Sport al PC utilizzando il cavo USB fornito.
 - ◆ A - Collegare il cavo USB alla videocamera Sport.
 - ◆ B - Collegare l'altra estremità del cavo USB al PC.
 3. Fare doppio clic sulla nuova unità removibile per aprirla.
 4. Selezionare la cartella MUSIC e fare doppio clic per aprirla.
 5. Trascinare il file MP3 dal PC alla cartella MUSIC.
 - ◆ La capacità di memoria per la musica è di max. 2000 file MP3.

Scollare il cavo USB

Una volta completato il trasferimento dei dati, scollegare il cavo nel modo seguente.

1. Selezionare l'icona del disco rimovibile, fare clic con il tasto destro del mouse, quindi selezionare 'Rimozione sicura dell'hardware'.
2. Selezionare 'Stop' e scollegare il cavo USB quando viene visualizzata la finestra a comparsa.

[Avvertenza]

- ✦ La copia e la distribuzione di file MP3 potrebbero rappresentare una violazione della legge sul copyright.
- ✦ Non è possibile creare una nuova cartella nella videocamera Sport.

[Note]

- ✦ È possibile copiare una cartella nella videocamera Sport.
- ✦ Per vedere la capacità dei file MP3 in relazione alla capacità di memoria della videocamera Sport. ➔Pagina 32.
- ✦ Durante il trasferimento si raccomanda di utilizzare un alimentatore CA per evitare un'interruzione involontaria dell'alimentazione dovuta alla batteria scarica.

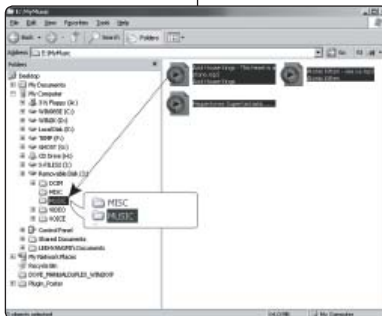
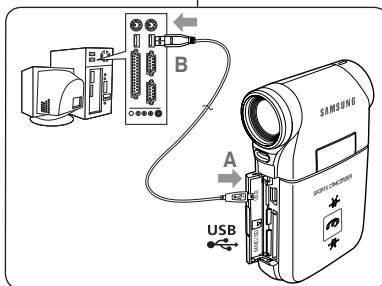

Mode MP3 : Lecture

Lecture de fichiers MP3

Vous pouvez lire des fichiers MP3 enregistrés.

- Appuyez sur le bouton [POWER] pour allumer le caméscope Sport.
 - L'écran Movie Record (Enregistrement de film) apparaît.
- Sélectionnez le mode MP3 en appuyant sur le bouton [MODE].
 - La liste de lecture MP3 s'affiche.
 - Si aucun fichier MP3 n'est enregistré, le message "No Files..." (0 FCH) apparaît.
- Sélectionnez le fichier MP3 que vous voulez lire en déplaçant le [Joystick] vers le haut ou vers le bas, puis appuyez sur [Joystick(OK)]. Le fichier MP3 sélectionné est lu.
 - Chaque pression sur le bouton [PLAY] ou sur [Joystick(OK)] permet alternativement de lire le fichier et de passer en mode Pause.
 - Pour régler le volume, déplacez le [Joystick] vers le haut ou vers le bas. L'échelle de volume apparaît et disparaît après quelques secondes.

Utilisation du joystick (gauche/droite)

Déplacer le [Joystick] vers la gauche

- Au bout de 2 secondes de lecture : le fichier précédent est lu.
- En mode Pause/Stop (Pause/Arrêt) : le fichier précédent s'affiche.
- Au bout de 2 secondes de lecture : le fichier en cours est relu depuis le début.

Déplacer le [Joystick] vers la droite

- En cours de lecture : le fichier suivant est lu.
- En mode Pause/Stop (Pause/Arrêt) : le fichier suivant s'affiche.
- Pendant la lecture, appuyez longuement sur [Joystick(OK)] vers la gauche ou vers la droite pour effectuer une recherche vers l'avant ou vers l'arrière sur le fichier MP3 en cours de lecture.

Actionnement de l'interrupteur - [MP3/ External Camera Module HOLD] (MP3/ Module caméra externe HOLD)

Si vous placez l'interrupteur [MP3/ External Camera Module HOLD], tous les boutons sont verrouillés, à l'exception du bouton Power et du bouton de volume. L'interrupteur [MP3/ External Camera Module HOLD] ne fonctionne qu'en mode MP3 ou si le câble External Camera Module (Module caméra externe) est branché.

[Remarques]

- Les fichiers MP3 accompagnés d'étiquettes informatives affichent le nom de l'artiste. Pour les autres, l'élément reste vide.
- Si un nom de fichier non reconnu s'affiche, essayez de le renommer sur un ordinateur.
- Si la langue définie est différente de celle des étiquettes informatives du fichier MP3, le nom de l'artiste risque de s'afficher de façon erronée.
- Lorsque les écouteurs, le câble audio/vidéo ou le câble External Camera Module (Module caméra externe) sont branchés sur le caméscope Sport, le haut-parleur intégré est automatiquement désactivé.
- Le caméscope Sport ne prend en charge que les fichiers au format MP3.
- Les fichiers MP3 endommagés ou non conformes peuvent ne pas s'afficher correctement ou ne pas être lus.
- La lecture ne démarre pas si le premier fichier est endommagé.
- Il est possible que le titre ne s'affiche pas si la langue n'est pas prise en charge ou si la langue est le chinois.
- Les fichiers MP3 avec définition VBR s'affichent sous la forme VBR sur l'écran LCD. Les durées de lecture et d'enregistrement peuvent différer des chiffres affichés.
- Si le titre d'une plage est trop long, il risque de ne pas apparaître entièrement sur l'écran LCD.
- Le débit binaire et le débit binaire variable pris en charge pour un fichier MP3 sont compris entre 8 et 320Kbps.

Modalità MP3: Riproduzione

Riproduzione file MP3

I file MP3 memorizzati possono essere riprodotti.

- Per attivare la videocamera Sport, premere il tasto di [ACCENSIONE].
 - Viene visualizzata la schermata di registrazione video.
- Premento il tasto [MODE], impostare la modalità MP3.
 - Viene visualizzata la sequenza di brani MP3.
 - Se non è stato memorizzato nessun file MP3, viene visualizzato il messaggio "No Files..." (No file...).
- Selezionare un file MP3 da riprodurre spostando il [Joystick] su o giù, quindi premere [Joystick(OK)].
- Il file MP3 selezionato viene riprodotto.
 - Ogni volta che si preme il tasto [PLAY] o [Joystick(OK)] si selezionano la riproduzione o la pausa.
 - Per regolare il volume, spostare il [Joystick] su o giù. Viene visualizzato l'indicatore del volume, che scompare dopo pochi secondi.

Utilizzo del Joystick (sinistro/destro)

Spostamento del [Joystick] a sinistra

- Entro 2 secondi dall'inizio della riproduzione - Viene riprodotto il file precedente.
- Nella modalità "Pause/Stop (Pausa/Arresta)" - Viene visualizzato il file precedente.
- 2 secondi dopo l'inizio della riproduzione - Viene riavviato il file corrente.

Spostamento del [Joystick] a destra

- Durante la riproduzione - Viene riprodotto il file successivo.
- Nella modalità "Pause/Stop (Pausa/Arresta)" - Viene visualizzato il file successivo.
- Durante la riproduzione, premere e tenere premuto [Joystick(OK)] a destra/sinistra per eseguire la ricerca in avanti o indietro sul file MP3 riprodotto correttamente.

Impostazione della pausa - interruttore Hold - [MP3/Modulo videocamera esterna]

Facendo scorrere l'interruttore HOLD [MP3/Modulo videocamera esterna], tutti i tasti, tranne quelli dell'alimentazione e del volume, vengono bloccati. L'interruttore [HOLD MP3/Modulo videocamera esterna] è disponibile solo nella modalità MP3 o se si collega un modulo videocamera esterna.

[Note]

- Il file MP3 con le informazioni sui tag visualizza il nome dell'artista. I file MP3 che non contengono informazioni sui tag lasciano lo spazio vuoto.
- Se viene visualizzato un nome file interrotto, provare a rinominarlo sul PC.
- Se la lingua impostata non è la stessa di quella delle informazioni sul tag del file MP3, le informazioni sull'artista potrebbero non essere visualizzate correttamente.
- Se alla videocamera Sport vengono collegate delle cuffie, dei cavi audio/video o il cavo di un modulo videocamera esterna, l'altoparlante integrato viene automaticamente disattivato.
- La videocamera Sport supporta solo il formato file MP3.
- I file MP3 danneggiati o non standardizzati potrebbero non essere visualizzati o riprodotti correttamente.
- La riproduzione non viene avviata se il primo file è danneggiato.
- Il titolo può non essere visualizzato se la lingua non è supportata o si tratta del cinese.
- I file MP3 con impostazione VBR vengono visualizzati sul display LCD come VBR e fora di riproduzione e quella di registrazione possono essere diverse dallo schema visualizzato.
- Se il titolo di una traccia è troppo lungo, sul display LCD può essere visualizzato tagliato.
- Le velocità di trasmissione supportate per i file MP3 sono 8Kbps-320Kbps e VBR.

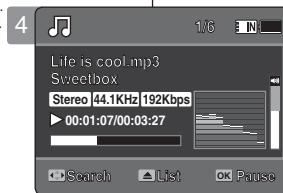
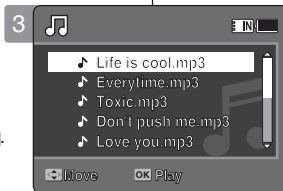

FRANÇAIS Mode MP3 : Réglage des options de lecture MP3

Modalità MP3 : Impostare le opzioni di riproduzione MP3

ITALIANO

Suppression de fichiers MP3

Vous pouvez supprimer un fichier ou un groupe de fichiers MP3 sélectionnés.

- Appuyez sur le bouton [POWER] pour allumer le caméscope Sport.
 - L'écran Movie Record (Enregistrement de film) apparaît.
- Sélectionnez le mode MP3 en appuyant sur le bouton [MODE].
 - La liste de lecture MP3 s'affiche.
 - Sélectionnez le fichier MP3 de votre choix à l'aide du [Joystick].

Suppression de fichiers MP3 dans la liste de lecture MP3

- Appuyez sur le bouton [DELETE] de l'écran LCD en mode pause. Sélectionnez une option en déplaçant le [Joystick] vers le haut ou vers le bas puis appuyez sur [Joystick(OK)].
 - <OK> : permet de supprimer le fichier MP3 sélectionné.
 - <Multi Select> (Sélect multi) : plusieurs fichiers MP3 peuvent être sélectionnés en même temps en appuyant sur [Joystick(OK)]. Le témoin <✓> apparaît sur les fichiers sélectionnés. Appuyez sur le bouton [PLAY].
 - <All> (Tt) : Tous les fichiers MP3 sont supprimés.
 - <Cancel> (Annul.) : permet d'annuler la suppression.

Suppression de fichiers MP3 en plein écran

- Appuyez sur le bouton [PLAY] ou sur [Joystick(OK)].
 - Le fichier MP3 sélectionné est lu.
- Appuyez sur le bouton [DELETE] de l'écran LCD en mode pause. Sélectionnez une option en déplaçant le [Joystick] vers le haut ou vers le bas puis appuyez sur [Joystick(OK)].
 - <OK> : permet de supprimer le fichier MP3 sélectionné.
 - <Cancel> (Annul.) : permet d'annuler la suppression.

[Remarques]

- Les fichiers verrouillés ne seront pas supprimés.
- Vous ne pouvez pas accéder au menu pendant la lecture.

Cancellare file MP3

È possibile eliminare un file MP3 selezionato o un gruppo di file MP3.

- Per attivare la videocamera Sport, premere il tasto di [ACCENSIONE].
 - Viene visualizzata la schermata di registrazione video.
- Premendo il tasto [MODE], impostare la modalità MP3.
 - Viene visualizzata la sequenza di brani MP3.
 - Utilizzando il [Joystick], spostarsi sul file MP3 desiderato.

Eliminazione dei file MP3 nella sequenza di brani MP3

- Premere il tasto [DELETE] sul display LCD mentre l'apparecchiatura è in pausa. Selezionare un'opzione spostando il [Joystick] su o giù, quindi premere [Joystick(OK)].
 - <OK> : Il file MP3 selezionato viene eliminato.
 - <Multi Select> (Multi selez.) : Utilizzando il [Joystick(OK)] si possono selezionare più file MP3. <✓> viene visualizzato sui file selezionati. Premere il tasto [PLAY].
 - <All> (Tutti) : Tutti i file MP3 vengono eliminati.
 - <Cancel> (Annul.) : L'eliminazione viene annullata.

Eliminazione dei file MP3 a schermo intero

- Premere il tasto [PLAY] o [Joystick(OK)].
 - Il file MP3 selezionato viene riprodotto.
- Premere il tasto [DELETE] sul display LCD mentre l'apparecchiatura è in pausa. Selezionare un'opzione spostando il [Joystick] su o giù, quindi premere [Joystick(OK)].
 - <OK> : Il file MP3 selezionato viene eliminato.
 - <Cancel> (Annul.) : L'eliminazione viene annullata.

[Note]

- I file bloccati non vengono eliminati.
- Durante la riproduzione non è possibile accedere al menu.

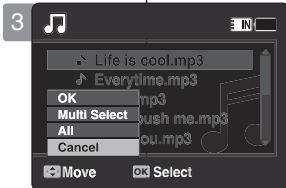
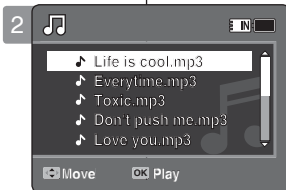

FRANÇAIS Mode MP3 : Réglage des options de lecture MP3

Modalità MP3: Impostare le opzioni di riproduzione MP3

ITALIANO

Réglage de la fonction de lecture répétée

Vous pouvez répéter un fichier MP3 sélectionné ou un groupe de fichiers MP3 sélectionné ou lire les fichiers MP3 dans un ordre aléatoire.

- Appuyez sur le bouton [POWER] pour allumer le caméscope Sport.
 - L'écran Movie Record (Enregistrement de film) apparaît.
- Sélectionnez le mode MP3 en appuyant sur le bouton [MODE].
 - La liste de lecture MP3 s'affiche.
- Appuyez sur le bouton [MENU] en mode pause. Déplacez le [Joystick] vers la gauche ou vers la droite pour sélectionner <Repeat> (Répét.).
- Sélectionnez une option en déplaçant le [Joystick] vers le haut ou vers le bas puis appuyez sur [Joystick(OK)].
 - <Off> : Aucune répétition, chaque titre est lu une fois, dans l'ordre du fichier MP3 sélectionné.
 - <Repeat One> (Répéter un) : le fichier MP3 sélectionné est lu en continu.
 - <Repeat Folder> (Rép. dossier) : Tous les fichiers contenus dans le dossier sont lus en continu.
 - <Repeat All> (Rép. tout) : Tous les fichiers MP3 sont lus en boucle à partir du premier, dans le même ordre.
 - <Shuffle Folder> (Lect. al. doss.) : Tous les fichiers contenus dans le dossier sont lus dans un ordre aléatoire.
 - <Shuffle All> (Lect. al. tt) : tous les fichiers MP3 sont lus une fois dans un ordre aléatoire.
- Pour quitter le menu, appuyez sur le bouton [MENU].
 - Sélectionnez le fichier MP3 du dossier souhaité à l'aide du [Joystick].
 - L'option sélectionnée sera activée pendant la lecture du fichier MP3.
 - Lorsque vous sélectionnez <Continuous Shot> (Phot. en continu), vous ne pouvez pas utiliser le flash.
 - Lorsque l'écran de menu s'affiche, le fait d'appuyer sur le bouton [Record / Stop] permet d'accéder au mode Photo Capture (Prise photo).

[Remarques]

- Lorsque les écouteurs, le câble audio/vidéo ou le câble External Camera Module (Module caméra externe) sont branchés sur le caméscope Sport, le haut-parleur intégré est automatiquement désactivé.
- Vous ne pouvez pas accéder au menu pendant la lecture.

Impostare la riproduzione Repeat

È possibile ripetere un file MP3 o un gruppo di file MP3 selezionati o riprodurre i file MP3 in modo casuale.

- Per attivare la videocamera Sport, premere il tasto di [ACCENSIONE].
 - Viene visualizzata la schermata di registrazione video.
- Premendo il tasto [MODE], impostare la modalità MP3.
 - Viene visualizzata la sequenza di brani MP3.
- Premere il tasto [MENU] mentre l'apparecchiatura è in pausa. Spostare il [Joystick] a sinistra / a destra per selezionare <Repeat> (Ripetiz.).
- Selezionare un'opzione spostando il [Joystick] su o giù, quindi premere [Joystick(OK)].
 - <Off> : Non viene eseguita la ripetizione, ogni titolo viene riprodotto una volta in sequenza dal file MP3 selezionato.
 - <Repeat One> (Ripeti uno) : Un file MP3 selezionato viene riprodotto ripetutamente.
 - <Repeat Folder> (Ripeti cartella) : Tutti i file nella cartella vengono riprodotti ripetutamente.
 - <Repeat All> (Ripeti tutto) : Tutti i file MP3 vengono riprodotti in ordine, per ripartire poi dall'inizio.
 - <Shuffle Folder> (Cartella casuale) : Tutti i file nella cartella vengono riprodotti in modo casuale.
 - <Shuffle All> (Tutti casuali) : Tutti i file MP3 vengono riprodotti solo una volta in modo casuale.
- Premere il tasto [MENU] per uscire dal menu.
 - Spostare il file MP3 della cartella desiderata utilizzando il [Joystick].
 - Durante la riproduzione del file MP3, viene applicata l'opzione selezionata.
 - Viene visualizzata l'icona della funzione selezionata.
 - Selezionando <Off>, non viene visualizzata nessun' icona

[Note]

- Se alla videocamera Sport vengono collegate delle cuffie, dei cavi audio/video o il cavo di un modulo videocamera esterna, l'altoparlante integrato non funziona.
- Durante la riproduzione non è possibile accedere al menu.

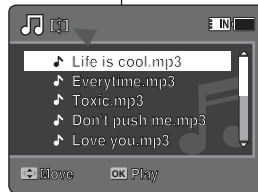
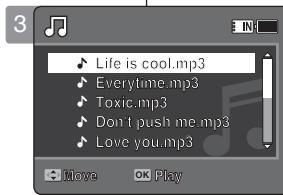

FRANÇAIS Mode MP3 : Réglage des options de lecture MP3

Modalità MP3: Impostare le opzioni di riproduzione MP3

ITALIANO

Réglage de l'égaliseur

Vous pouvez choisir un mode Equalizer (Egaliseur) selon les différents types de musique.

1. Appuyez sur le bouton [POWER] pour allumer le caméscope Sport.
 - ◆ L'écran Movie Record (Enregistrement de film) apparaît.
2. Sélectionnez le mode **MP3** en appuyant sur le bouton [MODE].
 - ◆ La liste de lecture MP3 s'affiche.
3. Appuyez sur le bouton [MENU] en mode pause. Déplacez le [Joystick] vers la gauche ou la droite pour sélectionner <Equalizer> (Egaliseur).
4. Sélectionnez une option en déplaçant le [Joystick] vers le haut ou vers le bas puis appuyez sur [Joystick(OK)].
 - ◆ <Off> / <Pop> / <Classic> (Class.) / <Jazz>
5. Pour quitter le menu, appuyez sur le bouton [MENU].
 - ◆ L'option sélectionnée est désormais active.
 - ◆ Aucune icône ne s'affiche lorsque le mode <Off> est sélectionné.

[Remarque]

- ❖ Vous ne pouvez pas accéder au menu pendant la lecture.

Impostare l'equalizzatore

È possibile scegliere una modalità di equalizzatore per vari tipi di musica.

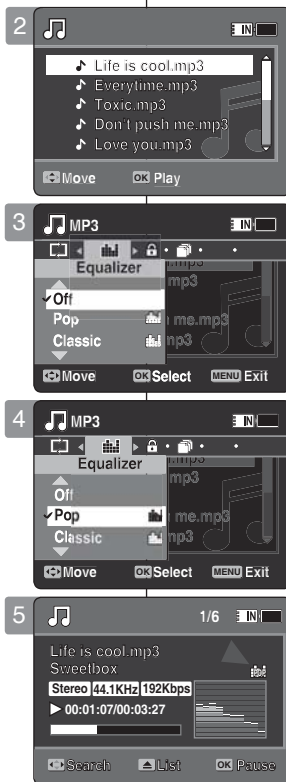

1. Per attivare la videocamera Sport, premere il tasto di [ACCENSIONE].
 - ◆ Viene visualizzata la schermata di registrazione video.
2. Premendo il tasto [MODE], impostare la modalità **MP3**.
 - ◆ Viene visualizzata la sequenza di brani MP3.
3. Premere il tasto [MENU] mentre l'apparecchiatura è in pausa. Spostare il [Joystick] a sinistra / a destra per selezionare <Equalizer> (Equalizzatore).
4. Selezionare un'opzione spostando il [Joystick] su o giù, quindi premere [Joystick(OK)].
 - ◆ <Off> / <Pop> / <Classic> (Classica) / <Jazz>
5. Premere il tasto [MENU] per uscire dal menu.
 - ◆ Viene applicata l'opzione selezionata.
 - ◆ Selezionando <Off>, non viene visualizzata nessun'icona.

[Nota]

- ❖ Durante la riproduzione non è possibile accedere al menu.

FRANÇAIS Mode MP3 : Réglage des options de lecture MP3

Modalità MP3: Impostare le opzioni di riproduzione MP3

ITALIANO

Verrouillage de fichiers MP3

Vous pouvez protéger les fichiers MP3 enregistrés importants contre la suppression accidentelle. Les fichiers protégés ne peuvent être supprimés, sauf si vous retirez la protection ou formatez la mémoire.

- Appuyez sur le bouton [POWER] pour allumer le caméscope Sport.
 - L'écran Movie Record (Enregistrement de film) apparaît.
- Sélectionnez le mode MP3 en appuyant sur le bouton [MODE].
 - La liste de lecture MP3 s'affiche.
 - Sélectionnez le fichier MP3 souhaité à l'aide du [Joystick].

Verrouillage des fichiers MP3 dans la liste de lecture MP3

- Appuyez sur le bouton [MENU] en mode pause . Déplacez le [Joystick] vers la gauche ou la droite pour sélectionner <Lock> (Verr).
- Sélectionnez une option en déplaçant le [Joystick] vers le haut ou vers le bas puis appuyez sur [Joystick(OK)].
 - <Lock> (Verr) : le fichier MP3 sélectionné est verrouillé.
 - <Multi Select> (Sélect multi) : plusieurs fichiers MP3 peuvent être sélectionnés en même temps en appuyant sur [Joystick(OK)]. Le témoin <☞> s'affiche sur les fichiers sélectionnés. Appuyez sur le bouton [PLAY].
 - <Lock All> (Ver. tt) : Tous les fichiers MP3 sont verrouillés.
 - <Unlock All> (Dév. Tout) : permet de déverrouiller tous les fichiers MP3.

Verrouillage des fichiers MP3 en plein écran

- Appuyez sur le bouton [PLAY] ou sur [Joystick(OK)].
 - Le fichier MP3 sélectionné est lu.
- Appuyez sur le bouton [MENU] en mode pause . Déplacez le [Joystick] vers la gauche ou la droite pour sélectionner <Lock> (Verr).
- Appuyez sur [Joystick(OK)].
 - Le fichier MP3 sélectionné est verrouillé.

[Remarques]

- L'icône <☞> s'affiche sur le fichier verrouillé.
- Vous ne pouvez pas accéder au menu pendant la lecture.

Bloccare i file MP3

Importanti file MP3 archiviati possono essere protetti da eliminazioni accidentali. I file protetti non vengono eliminati a meno che la protezione non venga sbloccata o la memoria non venga formattata.

- Per attivare la videocamera Sport, premere il tasto di [ACCENSIONE].
 - Viene visualizzata la schermata di registrazione video.
- Premendo il tasto [MODE], impostare la modalità MP3.
 - Viene visualizzata la sequenza di brani MP3.
 - Utilizzando il [Joystick], spostarsi sul file MP3 desiderato.

Protezione dei file MP3 nella sequenza di brani MP3

- Premere il tasto [MENU] mentre l'apparecchiatura è in pausa. Spostare il [Joystick] a sinistra / a destra per selezionare <Lock > (Prot).
- Selezionare un'opzione spostando il [Joystick] su o giù, quindi premere [Joystick(OK)].
 - <Lock> (Prot) : il file MP3 selezionato è bloccato.
 - <Multi Select> (Multi selez.) : Utilizzando il [Joystick(OK)] si possono selezionare più file MP3. <☞> viene visualizzato sui file selezionati. Premere il tasto [PLAY].
 - <Lock All> (Blocca tutto) : Tutti i file MP3 sono bloccati.
 - <Unlock All> (Sblocca tutto) : Sblocca tutti i file MP3.

Protezione dei file MP3 a schermo intero

- Premere il tasto [PLAY] o [Joystick(OK)].
 - Il file MP3 selezionato viene riprodotto.
- Premere il tasto [MENU] mentre l'apparecchiatura è in pausa. Spostare il [Joystick] a sinistra / a destra per selezionare <Lock> (Prot).
- Premere [Joystick(OK)].
 - Il file MP3 selezionato è bloccato.

[Note]

- Sul file bloccato viene visualizzata l'icona <☞>.
- Durante la riproduzione non è possibile accedere al menu.

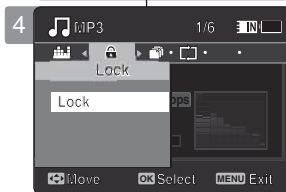
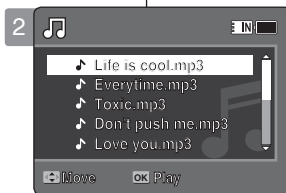

FRANÇAIS Mode MP3 : Réglage des options de lecture MP3

Modalità MP3: Impostare le opzioni di riproduzione MP3

ITALIANO

Copie de fichiers MP3

Vous pouvez copier des fichiers enregistrés dans la mémoire interne vers la carte mémoire et vice-versa.

1. Insérez la carte mémoire dans le caméscope Sport, par la fente prévue à cet effet.
2. Appuyez sur le bouton [POWER] pour allumer le caméscope Sport.
 - ◆ L'écran Movie Record (Enregistrement de film) apparaît.
3. Sélectionnez le mode MP3 en appuyant sur le bouton [MODE].
 - ◆ La liste de lecture MP3 s'affiche.
 - ◆ Sélectionnez le fichier MP3 de votre choix à l'aide du [Joystick].

Copie de fichiers MP3 dans la liste de lecture MP3

4. Appuyez sur le bouton [MENU] en mode pause. Déplacez le [Joystick] vers la gauche ou la droite pour sélectionner <Copy To> (Cop sur).
5. Sélectionnez une option en déplaçant le [Joystick] vers le haut ou vers le bas puis appuyez sur [Joystick(OK)].
 - ◆ <OK> : permet de copier le fichier MP3 sélectionné.
 - ◆ <Multi Select> (Sélect multi) : plusieurs fichiers MP3 peuvent être sélectionnés en même temps en appuyant sur [Joystick(OK)]. Le témoin <✓> apparaît sur les fichiers sélectionnés. Appuyez sur le bouton [PLAY].
 - ◆ <All> (Tt) : Tous les fichiers MP3 sont copiés.

Copie de fichiers MP3 en plein écran

4. Appuyez sur le bouton [PLAY] ou sur [Joystick(OK)].
 - ◆ Le fichier MP3 sélectionné est lu.
5. Appuyez sur le bouton [MENU] en mode pause. Déplacez le [Joystick] vers la gauche ou la droite pour sélectionner <Copy To> (Cop sur).
6. Appuyez sur [Joystick(OK)].
 - ◆ Permet de copier le fichier MP3 sélectionné.

[Remarques]

- ❖ Le caméscope Sport permet de copier à partir de la mémoire en cours d'utilisation vers une autre mémoire. Si la mémoire interne est en cours d'utilisation, la copie est effectuée vers une carte mémoire.
- ❖ Si la carte mémoire n'est pas insérée, vous ne pouvez pas utiliser la fonction <Copy To> (Cop sur).
- ❖ Vous ne pouvez pas accéder au menu pendant la lecture.

Copiare i file MP3

I file archiviati possono essere copiati dalla memoria interna alla scheda di memoria e viceversa.

1. Inserire la scheda nello slot per la scheda di memoria della videocamera Sport.
2. Per attivare la videocamera Sport, premere il tasto di [ACCENSIONE].
 - ◆ Viene visualizzata la schermata di registrazione video.
3. Premendo il tasto [MODE], impostare la modalità MP3.
 - ◆ Viene visualizzata la sequenza di brani MP3.
 - ◆ Utilizzando il [Joystick], spostare il file MP3 desiderato.

Copia dei file MP3 nella sequenza di brani MP3

4. Premere il tasto [MENU] mentre l'apparecchiatura è in pausa. Spostare il [Joystick] a sinistra / a destra per selezionare <Copy To> (Copia su).
5. Selezionare un'opzione spostando il [Joystick] su o giù, quindi premere [Joystick(OK)].
 - ◆ <OK> : il file MP3 selezionato viene copiato.
 - ◆ <Multi Select> (Multi selez.) : Utilizzando il [Joystick(OK)] si possono selezionare più file MP3. <✓> viene visualizzato sui file selezionati. Premere il tasto [PLAY].
 - ◆ <All> (Tutti) : Tutti i file MP3 vengono copiati.

Copia dei file MP3 a schermo intero

4. Premere il tasto [PLAY] o [Joystick(OK)].
 - ◆ Il file MP3 selezionato viene riprodotto.
5. Premere il tasto [MENU] mentre l'apparecchiatura è in pausa. Spostare il [Joystick] a sinistra / a destra per selezionare <Copy To> (Copia su).
6. Premere [Joystick(OK)].
 - ◆ Copia il file MP3 selezionato.

[Note]

- ❖ Con la videocamera Sport è possibile copiare dalla memoria utilizzata correntemente su un'altra memoria. Se la memoria interna è utilizzata, la copia viene eseguita su una scheda di memoria.
- ❖ Se non viene inserita una scheda di memoria, la funzione <Copy To> (Copia su) non può essere eseguita.
- ❖ Durante la riproduzione non è possibile accedere al menu.

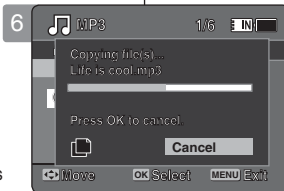
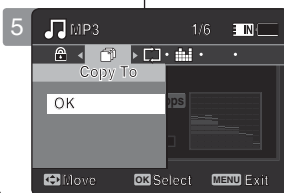
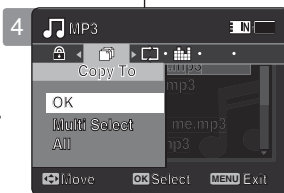
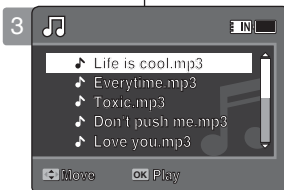

4

Mode Voice Recorder
(Enreg. Voix)

Enregistrement	84
Enregistrement de fichiers vocaux.....	84
Lecture	85
Lecture de fichiers vocaux.....	85
Réglage des options Voice Play (Lect voix)	86
Suppression de fichiers vocaux.....	86
Réglage du mode Play (Lect.).....	87
Verrouillage de fichiers vocaux.....	88
Copie de fichiers vocaux.....	89

- ◆ Sauvegardez les données et enregistrements importants sur un autre support afin d'éviter les pertes accidentelles provoquées par une défaillance du système ou toute autre raison.

Comment régler le mode Voice Recorder (Enreg. Voix)

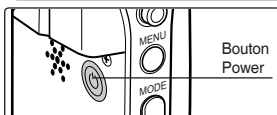

1. Appuyez sur le bouton [POWER] pour allumer le caméscope Sport.

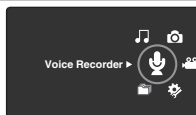

2. Sélectionnez le mode *Voice Recorder* (Enreg. Voix) en appuyant sur le bouton [MODE].

4

Modalità Voice Recorder (Registr. Voce)

Registrazione	84
Registrazione file Voce.....	84
Riproduzione	85
Riprodurre file Voce.....	85
Impostare le opzioni della riprod. del file Voce	86
Cancella i file Voce.....	86
Impostare le modalità' di riproduzione.....	87
Bloccare i file Voce.....	88
Copiare i file Voce.....	89

- ◆ Salvare dati/registrazioni importanti separatamente su altri supporti, per evitare la perdita accidentale causata da guasti al sistema o da altre ragioni.

Modalità Voice Recorder (Registr. Voce)

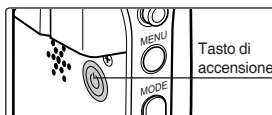

1. Per attivare la videocamera Sport, premere il tasto di accensione.

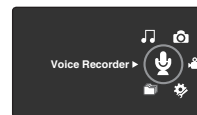

2. Premendo il tasto [MODE], impostare la modalità *Voice Recorder* (Registr. Voce).

FRANÇAIS Mode Voice Recorder (Enreg. Voix) : Enregistrement

Modalità Voice Recorder (Registr. Voce) : Registrazione

ITALIANO

Enregistrement de fichiers vocaux

Le microphone intégré permet aux utilisateurs d'effectuer des enregistrements vocaux sans appareils supplémentaires.

1. Appuyez sur le bouton [POWER] pour allumer le caméscope Sport.

- ◆ L'écran Movie Record (Enregistrement de film) apparaît.

2. Sélectionnez le mode *Voice Recorder* (Enreg. Voix) en appuyant sur le bouton [MODE].

- ◆ L'écran Voice Record (Enreg. voix) s'affiche.

3. Appuyez sur le bouton [Record / Stop] pour commencer l'enregistrement.

- ◆ L'icône < ● > s'affiche à l'écran et l'enregistrement commence.

4. Appuyez de nouveau sur le bouton [Record / Stop] pour arrêter l'enregistrement.

[Remarques]

- ❖ Les fichiers vocaux enregistrés sont automatiquement sauvegardés dans une liste.
- ❖ Vous ne pouvez pas accéder au menu pendant l'enregistrement vocal ou en mode Voice Record (Enreg. voix).

Registrazione file Voce

Il microfono integrato permette agli utenti di registrare le voci senza altri dispositivi.

1. Per attivare la videocamera Sport, premere il tasto di [ACCENSIONE].

- ◆ Viene visualizzata la schermata di registrazione video.

2. Premendo il tasto [MODE], impostare la modalità *Voice Recorder* (Registr. Voce).

- ◆ Viene visualizzata la schermata Voice Record (Registr. voce).

3. Premere il tasto di registrazione/di arresto per avviare la registrazione.

- ◆ Sulla schermata viene visualizzata l'icona < ● > e parte la registrazione.

4. Per interrompere la registrazione, premere nuovamente il tasto di registrazione/di arresto.

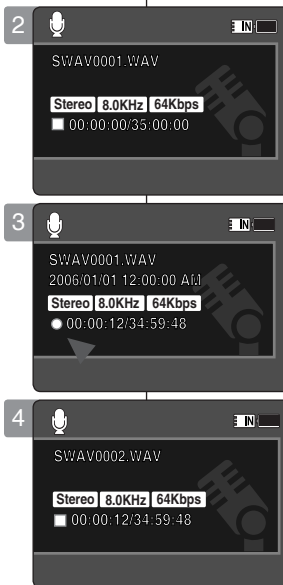

[Note]

- ❖ I file vocali archiviati vengono salvati automaticamente in un elenco.
- ❖ Durante la registrazione vocale o nella modalità di registrazione vocale, non si può accedere al menu.

Lecture de fichiers vocaux

Vous pouvez lire les fichiers vocaux enregistrés à l'aide du haut-parleur intégré ou des écouteurs.

- Appuyez sur le bouton [POWER] pour allumer le caméscope Sport.
 - L'écran Movie Record (Enregistrement de film) apparaît.
- Sélectionnez le mode *Voice Recorder (Enreg. Voix)* en appuyant sur le bouton [MODE].
 - L'écran Voice Record (Enreg. voix) s'affiche.
- Appuyez sur le bouton [PLAY] ou sur [Joystick(OK)].
 - L'écran Voice Playlist (Liste de lecture des enregistrements vocaux) s'affiche à l'écran.
- Sélectionnez le fichier vocal que vous souhaitez lire en déplaçant le [Joystick] vers le haut ou vers le bas, puis appuyez sur [Joystick(OK)].
- Le fichier vocal sélectionné est lu.
 - Pour interrompre la lecture, appuyez sur [Joystick(OK)].
 - Pour une recherche avant/arrière, déplacez le [Joystick] vers la gauche ou vers la droite.
- Pour régler le volume, déplacez le [Joystick] vers le haut ou vers le bas.
 - L'échelle de volume apparaît et disparaît au bout de quelques secondes.

[Remarques]

- Lorsque vous enregistrez un fichier vocal après avoir réglé l'horodatage, la date et l'heure s'affichant sur l'écran LCD correspondent à celles du début de l'enregistrement.
- Lorsque les écouteurs, le câble audio/vidéo ou le câble External Camera Module (Module caméra externe) sont branchés sur le caméscope Sport, le haut-parleur intégré est automatiquement désactivé.
- Vous ne pouvez pas accéder au menu pendant la lecture de données vocales.
- Lorsque le menu s'affiche à l'écran, le fait d'appuyer sur le bouton [Record / Stop] permet d'accéder au mode Voice Record (Enreg. voix).

Riprodurre file Voce

I file vocali registrati possono essere riprodotti utilizzando l'altoparlante integrato.

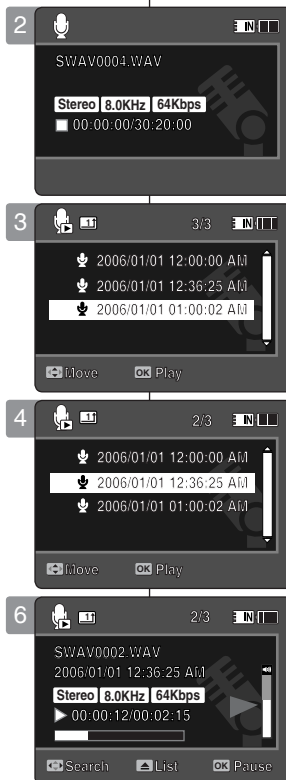

- Per attivare la videocamera Sport, premere il tasto di [ACCENSIONE].
 - Viene visualizzata la schermata di registrazione video.
- Premendo il tasto [MODE], impostare la modalità *Voice Recorder (Registr. Voce)*.
 - Viene visualizzata la schermata Voice Record (Registr. voce).
- Premere il tasto [PLAY] o [Joystick(OK)].
 - Viene visualizzata la schermata con la sequenza di brani vocali.
- Selezionare un file vocale da riprodurre spostando il [Joystick] su/giù, quindi premere [Joystick(OK)].
- Il file vocale selezionato viene riprodotto.
 - Per mettere in pausa la riproduzione, premere [Joystick(OK)].
 - Per effettuare la ricerca in avanti/indietro, spostare il [Joystick] a destra/sinistra.
- Per regolare il volume, spostare il [Joystick] su o giù.
 - Viene visualizzato l'indicatore del volume, che scompare dopo pochi secondi.

[Note]

- Quando si registra il file vocale dopo avere impostato la data e l'ora, la data e l'ora visualizzate sul display LCD indicano quelle a cui è iniziata la registrazione.
- Se alla videocamera Sport vengono collegate delle cuffie, dei cavi audio/video o il cavo di un modulo videocamera esterna, l'altoparlante integrato non funziona.
- Durante la riproduzione vocale non è possibile accedere al menu.
- Quando viene visualizzata la schermata del menu, premendo il tasto di registrazione/di arresto si passa alla modalità di registrazione vocale.

FRANÇAIS Mode Voice Recorder (Enreg. Voix) : Réglage des options Voice Play (Lect voix)

Modalità Voice Recorder (Registr. Voce): Impostare le opzioni della riprod. del file Voce

Suppression de fichiers vocaux

Vous pouvez supprimer un fichier vocal ou un groupe de fichiers vocaux sélectionnés.

1. Appuyez sur le bouton [POWER] pour allumer le caméscope Sport.
 - ◆ L'écran Movie Record (Enregistrement de film) apparaît.
2. Sélectionnez le mode *Voice Recorder (Enreg. Voix)* en appuyant sur le bouton [MODE].
 - ◆ L'écran Voice Record (Enreg. voix) s'affiche.
3. Appuyez sur le bouton [PLAY] ou sur [Joystick(OK)].
 - ◆ L'écran Voice Playlist (Liste de lecture des enregistrements vocaux) s'affiche à l'écran.
 - ◆ Sélectionnez le fichier vocal de votre choix à l'aide du [Joystick].
4. Appuyez sur le bouton [DELETE] de l'écran LCD en mode pause. Sélectionnez une option en déplaçant le [Joystick] vers le haut ou vers le bas puis appuyez sur [Joystick(OK)].
 - ◆ <OK> : permet de supprimer le fichier vocal sélectionné.
 - ◆ <Multi Select> (Sélect multi) : plusieurs fichiers vocaux peuvent être sélectionnés en même temps à l'aide de [Joystick(OK)]. Le témoin <✓> apparaît sur les fichiers sélectionnés. Appuyez sur le bouton [PLAY].
 - ◆ <All> (Tt) : tous les fichiers vocaux sont supprimés.
 - ◆ <Cancel> (Annul.) : permet d'annuler la suppression.

[Remarques]

- ❖ Les fichiers verrouillés ne seront pas supprimés.
- ❖ Vous ne pouvez pas accéder au menu pendant la lecture de données vocales.
- ❖ Lorsque le menu s'affiche à l'écran, le fait d'appuyer sur le bouton [Record / Stop] permet d'accéder au mode Voice Record (Enreg. voix).

Cancella i file Voce

È possibile eliminare un file o un gruppo di file vocali selezionati.

1. Per attivare la videocamera Sport, premere il tasto di [ACCENSIONE].
 - ◆ Viene visualizzata la schermata di registrazione video.
2. Premere il tasto [MODE], impostare la modalità *Voice Recorder (Registr. Voce)*.
 - ◆ Viene visualizzata la schermata Voice Record (Registr. voce).
3. Premere il tasto [PLAY] o [Joystick(OK)].
 - ◆ Viene visualizzata la schermata con la sequenza di brani vocali.
 - ◆ Utilizzando il [Joystick], spostarsi sul file vocale desiderato.
4. Premere il tasto [DELETE] sullo display LCD mentre l'apparecchiatura è in pausa. Selezionare un'opzione spostando il [Joystick] su o giù, quindi premere [Joystick(OK)].
 - ◆ <OK> : Il file vocale selezionato viene eliminato.
 - ◆ <Multi Select> (Multi selez.) : Utilizzando il [Joystick(OK)] si possono selezionare più file vocali. <✓> viene visualizzato sui file selezionati. Premere il tasto [PLAY].
 - ◆ <All> (Tutti) : Tutti i file vocali vengono eliminati.
 - ◆ <Cancel> (Annul.) : L'eliminazione viene annullata.

[Note]

- ❖ I file bloccati non vengono eliminati.
- ❖ Durante la riproduzione vocale non è possibile accedere al menu.
- ❖ Quando viene visualizzata la schermata del menu, premendo il tasto di registrazione/di arresto si passa alla modalità di registrazione vocale.

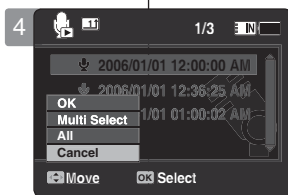
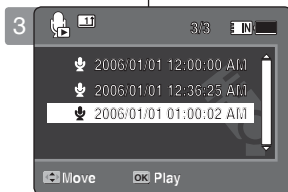
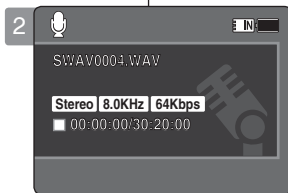

FRANÇAIS Mode Voice Recorder (Enreg. Voix) : Réglage des options Voice Play (Lect voix)

Modalità Voice Recorder (Registr. Voce): Impostare le opzioni della riprod. del file Voce

Réglage du mode Play (Lect)

Vous pouvez lire tous les fichiers en continu ou simplement lire le fichier sélectionné. Vous pouvez également régler l'option de répétition.

1. Appuyez sur le bouton [POWER] pour allumer le caméscope Sport.

- ◆ L'écran Movie Record (Enregistrement de film) apparaît.

2. Sélectionnez le mode *Voice Recorder* (Enreg. Voix) en appuyant sur le bouton [MODE].

- ◆ L'écran Voice Record (Enreg. voix) apparaît.

3. Appuyez sur le bouton [PLAY] ou sur [Joystick(OK)].

- ◆ Permet d'afficher l'écran Voice Playlist (Liste de lecture des enregistrements vocaux).
- ◆ Sélectionnez le fichier vocal de votre choix à l'aide du [Joystick].

4. Appuyez sur le bouton [MENU]. Déplacez le [Joystick] vers la gauche ou la droite pour sélectionner <Play Mode> (Mode Lect).

5. Déplacez le [Joystick] vers le haut ou vers le bas pour sélectionner une option, puis appuyez sur [Joystick(OK)].

- ◆ <Play One> (Lire un) : le fichier vocal sélectionné est lu.
- ◆ <Play All> (Lire tt) : Permet de lancer la lecture depuis le fichier sélectionné jusqu'au dernier fichier.
- ◆ <Repeat One> (Répéter un) : le fichier vocal sélectionné est lu en continu.
- ◆ <Repeat All> (Rép. tout) : tous les fichiers vocaux sont lus en continu.

6. Pour quitter le menu, appuyez sur le bouton [MENU].

- ◆ L'option sélectionnée est activée pendant la lecture du fichier.
- ◆ L'icône de la fonction sélectionnée s'affiche.

[Remarques]

- ❖ Vous ne pouvez pas accéder au menu pendant la lecture de données vocales.
- ❖ Lorsque le menu s'affiche à l'écran, le fait d'appuyer sur le bouton [Record / Stop] permet d'accéder au mode Voice Record (Enreg. voix).

Impostare le modalita' di riproduzione

È possibile riprodurre tutti i file a ciclo continuo oppure solo un file selezionato. È possibile impostare l'opzione di ripetizione.

1. Per attivare la videocamera Sport, premere il tasto di [ACCENSIONE].

- ◆ Viene visualizzata la schermata di registrazione video.

2. Premendo il tasto [MODE], impostare la modalità *Voice Recorder* (Registr. Voce).

- ◆ Viene visualizzata la schermata Voice Record (Registr. voce).

3. Premere il tasto [PLAY] o [Joystick(OK)].

- ◆ Si passa alla schermata con la sequenza di brani vocali.
- ◆ Utilizzando il [Joystick], spostarsi sul file vocale desiderato.

4. Premere il tasto [MENU]. Spostare il [Joystick] a sinistra / a destra per selezionare <Play Mode> (Mod ripr).

5. Spostare il [Joystick] su / giù per selezionare un'opzione, quindi premere [Joystick(OK)].

- ◆ <Play One> (Riproduci uno) : Il file vocale selezionato viene riprodotto.
- ◆ <Play All> (Riproduci tutto) : La riproduzione dei file viene effettuata da quello selezionato fino all'ultimo.
- ◆ <Repeat One> (Ripeti uno) : Il file vocale selezionato viene riprodotto ripetutamente.
- ◆ <Repeat All> (Ripeti tutto) : Tutti i file vocali vengono riprodotti ripetutamente.

6. Premere il tasto [MENU] per uscire dal menu.

- ◆ Durante la riproduzione, viene applicata l'opzione selezionata.
- ◆ Viene visualizzata l'icona della funzione selezionata.

[Note]

- ❖ Durante la riproduzione vocale non è possibile accedere al menu.

- ❖ Quando viene visualizzata la schermata del menu, premendo il tasto di registrazione/di arresto si passa alla modalità di registrazione vocale.

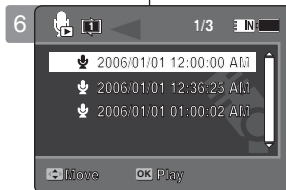
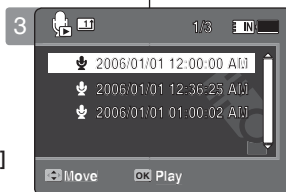

FRANÇAIS Mode Voice Recorder (Enreg. Voix) : Réglage des options Voice Play (Lect voix)

Modalità Voice Recorder (Registr. Voce): Impostare le opzioni della riprod. del file Voce

Verrouillage de fichiers vocaux

Vous pouvez protéger les fichiers vocaux enregistrés importants contre la suppression accidentelle. Les fichiers protégés ne peuvent être supprimés, sauf si vous retirez la protection ou formatez la mémoire.

1. Appuyez sur le bouton [POWER] pour allumer le caméscope Sport.
 - ◆ L'écran Movie Record (Enregistrement de film) apparaît.
2. Sélectionnez le mode *Voice Recorder (Enreg. Voix)* en appuyant sur le bouton [MODE].
 - ◆ L'écran Voice Record (Enreg. voix) apparaît.
3. Appuyez sur le bouton [PLAY] ou sur [Joystick(OK)]
 - ◆ Permet d'afficher l'écran Voice Playlist (Liste de lecture des enregistrements vocaux).
 - ◆ A l'aide du joystick, sélectionnez le fichier vocal de votre choix.
4. Appuyez sur le bouton [MENU]. Déplacez le [Joystick] vers la gauche ou la droite pour sélectionner <Lock> (Verr).
5. Déplacez le [Joystick] vers le haut ou vers le bas pour sélectionner une option, puis appuyez sur [Joystick(OK)].
 - ◆ <Lock> (Verr) : le fichier vocal sélectionné est verrouillé.
 - ◆ <Multi Select> (Sélect multi) : plusieurs fichiers vocaux peuvent être sélectionnés en même temps à l'aide de [Joystick(OK)]. Le témoin <⏏> s'affiche sur les fichiers sélectionnés. Appuyez sur le bouton [PLAY]
 - ◆ <Lock All> (Ver. tt) : tous les fichiers vocaux sont verrouillés.
 - ◆ <Unlock All> (Dév. Tout) : tous les fichiers vocaux sont déverrouillés.

[Remarques]

- ❖ L'icône <⏏> s'affiche sur le fichier verrouillé.
- ❖ Vous ne pouvez pas accéder au menu pendant la lecture de données vocales.
- ❖ Lorsque le menu s'affiche à l'écran, le fait d'appuyer sur le bouton [Record / Stop] permet d'accéder au mode Voice Record (Enreg. voix).

Bloccare i file Voce

Importanti file vocali archiviati possono essere protetti da eliminazioni accidentali. I file protetti non vengono eliminati a meno che la protezione non venga sbloccata o la memoria non venga formattata.

1. Per attivare la videocamera Sport, premere il tasto di [ACCENSIONE].
 - ◆ Viene visualizzata la schermata di registrazione video.
2. Premendo il tasto [MODE], impostare la modalità *Voice Recorder (Registr. Voce)*.
 - ◆ Viene visualizzata la schermata Voice Record (Registr. voce).
3. Premere il tasto [PLAY] o [Joystick(OK)]
 - ◆ Si passa alla schermata con la sequenza di brani vocali.
 - ◆ Utilizzando il [Joystick], spostarsi sul file vocale desiderato.
4. Premere il tasto [MENU].
Spostare il [Joystick] a sinistra / a destra per selezionare <Lock> (Prot).
5. Spostare il [Joystick] su / giù per selezionare un'opzione, quindi premere [Joystick (OK)].
 - ◆ <Lock> (Prot) : Protegge il file vocale selezionato.
 - ◆ <Multi Select> (Multi selez.) : Utilizzando il [Joystick(OK)] si possono selezionare più file vocali. <⏏> viene visualizzato sui file selezionati. Premere il tasto [PLAY]
 - ◆ <Lock All> (Blocca tutto) : Protegge tutti i file vocali.
 - ◆ <Unlock All> (Sblocca tutto) : Tutti i file vocali vengono sbloccati.

[Note]

- ❖ Sul file bloccato viene visualizzata l'icona <⏏>.
- ❖ Durante la riproduzione vocale non è possibile accedere al menu.
- ❖ Quando viene visualizzata la schermata del menu, premendo il tasto di registrazione/di arresto si passa alla modalità di registrazione vocale.

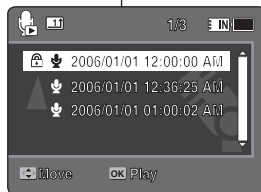
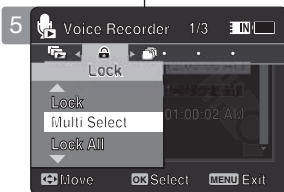
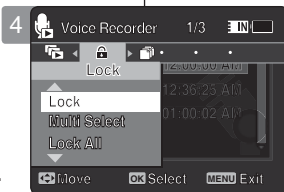
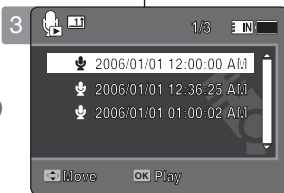

FRANÇAIS Mode Voice Recorder (Enreg. Voix) : Réglage des options Voice Play (Lect voix)

Modalità Voice Recorder (Registr. Voce): Impostare le opzioni della riprod. del file Voce

Copie de fichiers vocaux

Vous pouvez copier des fichiers enregistrés dans la mémoire interne vers une carte mémoire et vice-versa.

1. Insérez la carte mémoire dans le caméscope Sport, par la fente prévue à cet effet.
2. Appuyez sur le bouton [POWER] pour allumer le caméscope Sport.
 - ◆ L'écran Movie Record (Enregistrement de film) apparaît.
3. Sélectionnez le mode *Voice Recorder (Enreg. Voix)* en appuyant sur le bouton [MODE].
 - ◆ L'écran Voice Record (Enreg. voix) apparaît.
4. Appuyez sur le bouton [PLAY] ou sur [Joystick(OK)].
 - ◆ Permet d'afficher l'écran Voice Playlist (Liste de lecture des enregistrements vocaux).
 - ◆ A l'aide du [Joystick], sélectionnez le fichier vocal de votre choix.
5. Appuyez sur le bouton [MENU] en mode pause (Pause). Déplacez le [Joystick] vers la gauche ou la droite pour sélectionner <Copy To> (Cop sur).
6. Sélectionnez une option en déplaçant le [Joystick] vers le haut ou vers le bas puis appuyez sur [Joystick(OK)].
 - ◆ <OK> : le fichier vocal sélectionné est copié.
 - ◆ <Multi Select> (Sélect multi) : plusieurs fichiers vocaux peuvent être sélectionnés en même temps à l'aide de [Joystick(OK)]. Le témoin <✓> apparaît sur les fichiers sélectionnés. Appuyez sur le bouton [PLAY].
 - ◆ <All> (Tt) : tous les fichiers vocaux sont copiés.

[Remarques]

- ❖ Le caméscope Sport permet de copier à partir de la mémoire en cours d'utilisation vers une autre mémoire. Si la mémoire interne était utilisée, la copie est effectuée vers une carte mémoire.
- ❖ Si la carte mémoire n'est pas insérée, vous ne pouvez pas utiliser la fonction <Copy To> (Cop sur).
- ❖ Vous ne pouvez pas accéder au menu pendant la lecture de données vocales.
- ❖ Lorsque le menu s'affiche à l'écran, le fait d'appuyer sur le bouton [Record / Stop] permet d'accéder au mode Voice Record (Enreg. voix).

Copiare i file Voce

I file archiviati possono essere copiati dalla memoria interna alla scheda di memoria e viceversa.

1. Inserire la scheda nello slot per la scheda di memoria della videocamera Sport.
2. Per attivare la videocamera Sport, premere il tasto di [ACCENSIONE].
 - ◆ Viene visualizzata la schermata di registrazione video.
3. Premendo il tasto [MODE], impostare la modalità *Voice Recorder (Registr. Voce)*.
 - ◆ Viene visualizzata la schermata Voice Record (Registr. voce).
4. Premere il tasto [PLAY] o [Joystick(OK)].
 - ◆ Si passa alla schermata con la sequenza di bravi vocali.
 - ◆ Utilizzando il [Joystick], spostarsi sul file vocale desiderato
5. Premere il tasto [MENU] mentre l'apparecchiatura è in pausa. Spostare il [Joystick] a sinistra / a destra per selezionare <Copy To> (Copia su).
6. Selezionare un'opzione spostando il [Joystick] su o giù, quindi premere [Joystick(OK)].
 - ◆ <OK> : Il file vocale selezionato viene copiato.
 - ◆ <Multi Select> (Multi selez.) : Utilizzando il [Joystick(OK)] si possono selezionare più file vocali. <✓> viene visualizzato l'indicatore sui file selezionati. Premere il tasto [PLAY].
 - ◆ <All> (Tutti) : Tutti i file vocali vengono copiati.

[Note]

- ❖ Con la videocamera Sport è possibile copiare dalla memoria utilizzata correntemente su un'altra memoria. Se la memoria interna è utilizzata, la copia viene eseguita su una scheda di memoria.
- ❖ Se non viene inserita una scheda di memoria, la funzione <Copy To> (Copia su) non può essere eseguita.
- ❖ Durante la riproduzione vocale non è possibile accedere al menu.
- ❖ Quando viene visualizzata la schermata del menu, premendo il tasto di registrazione/di arresto si passa alla modalità di registrazione vocale.

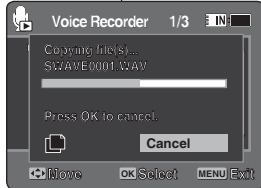
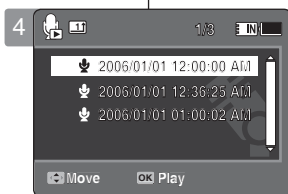

5

Utilisation de la fonction
File Browser (Explorateur)

Affichage de fichiers ou de dossiers	91
Suppression de fichiers ou de dossiers	92
Verrouillage de fichiers	93
Copie de fichiers ou de dossiers	94
Affichage des informations relatives aux fichiers	95

- ◆ Sauvegardez les données et enregistrements importants sur un autre support afin d'éviter les pertes accidentelles provoquées par une défaillance du système ou toute autre raison.

Comment régler le mode File Browser (Explorateur)

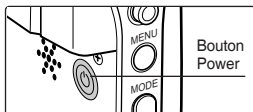

1. Appuyez sur le bouton [POWER] pour allumer le caméscope Sport.

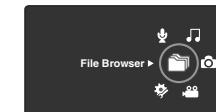

2. Sélectionnez le mode *File Browser (Explorateur)* en appuyant sur le bouton [MODE].

5

Uso del File
Browser (Scorri file)

Visualizzazione di file o cartelle	91
Eliminazione di file o cartelle	92
Protezione dei file	93
Copia di file o cartelle	94
Visualizzazione delle informazioni dei file	95

- ◆ Salvare dati/registrazioni importanti separatamente su altri supporti, per evitare la perdita accidentale causata da guasti al sistema o da altre ragioni.

Impostazione della modalità File Browser (Scorri file)

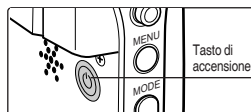

1. Per attivare la videocamera Sport, premere il tasto di accensione.

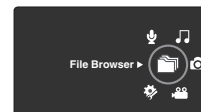

2. Premendo il tasto [MODE], impostare la modalità *File Browser (Scorri file)*.

Utilisation de la fonction File Browser (Explorateur)

Affichage de fichiers ou de dossiers

Vous pouvez lire les fichiers enregistrés (au format AVI, JPEG, MP3 ou WAV) dans le caméscope Sport.

1. Appuyez sur le bouton [POWER] pour allumer le caméscope Sport.
 - ◆ L'écran Movie Record (Enregistrement de film) apparaît.
2. Sélectionnez le mode *File Browser (Explorateur)* en appuyant sur le bouton [MODE].
 - ◆ L'écran File Browser (Explorateur) apparaît.
3. Sélectionnez le dossier de votre choix en déplaçant le [Joystick] vers le haut ou vers le bas puis appuyez sur [Joystick(OK)].
 - ◆ Répétez l'ensemble de ces étapes jusqu'à ce que le fichier que vous souhaitez voir s'affiche.
4. Le fichier sélectionné est lu.

[Remarques]

- ❖ Si vous faites glisser l'interrupteur [W/T] sur W (WIDE) en mode Play (Lect), la liste des fichiers réapparaît à l'écran.
- ❖ Si vous déplacez le [Joystick] vers la gauche, le dossier précédent apparaît à l'écran.

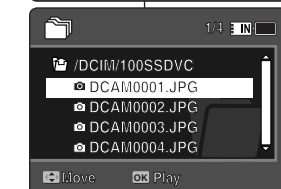
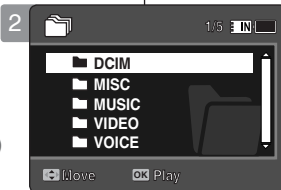

Uso del File Browser (Scorri file)

Visualizzazione di file o cartelle

Nella videocamera Sport si possono riprodurre i file memorizzati (AVI, JPEG, MP3, WAV).

1. Per attivare la videocamera Sport, premere il tasto di [ACCENSIONE].
 - ◆ Viene visualizzata la schermata di registrazione video.
 2. Premendo il tasto [MODE], impostare la modalità *File Browser (Scorri file)*.
 - ◆ Viene visualizzata la schermata File Browser (Scorri file).
 3. Selezionare la cartella o il file desiderati spostando il [Joystick] su o giù, quindi premere [Joystick(OK)].
 - ◆ Eseguire questi passi ripetutamente finché non compare il file da visualizzare.
 4. Il file selezionato viene riprodotto.
- [Note]
- ❖ Facendo scorrere l'interruptore [W/T] su W(LARGO) nella modalità di riproduzione, si ritorna alla schermata con l'elenco dei file.
 - ❖ Spostando il [Joystick] a sinistra, viene visualizzata la schermata precedente con le cartelle.

Utilisation de la fonction File Browser (Explorateur)

Suppression de fichiers ou de dossiers

Vous pouvez supprimer des fichiers (au format AVI, MP3, JPEG, WAV) ou dossiers que vous avez enregistrés.

- Appuyez sur le bouton [POWER] pour allumer le caméscope Sport.
 - L'écran Movie Record (Enregistrement de film) apparaît.
- Sélectionnez le mode *File Browser (Explorateur)* en appuyant sur le bouton [MODE].
 - L'écran File Browser (Explorateur) apparaît.
- A l'aide du [Joystick], sélectionnez le fichier ou le dossier de votre choix.
 - Déplacez le [Joystick] vers le haut ou vers le bas et appuyez sur [Joystick(OK)] en continu jusqu'à ce qu'apparaisse le fichier ou le dossier de votre choix.
- Appuyez sur le bouton [DELETE] de l'écran LCD. Sélectionnez une option en déplaçant le [Joystick] vers le haut ou vers le bas, puis appuyez sur [Joystick(OK)].
 - <OK> : Le fichier ou le dossier sélectionné est supprimé.
 - <Multi Select> (Sélect multi) : plusieurs fichiers ou dossiers peuvent être sélectionnés en même temps à l'aide de [Joystick(OK)]. Le témoin <✓> apparaît sur les fichiers sélectionnés. Appuyez sur le bouton [PLAY].
 - <All> (Tt) : Tous les fichiers ou dossiers sont supprimés.
 - <Cancel> (Annul.) : permet d'annuler la suppression des fichiers ou dossiers.

[Remarques]

- Si vous faites glisser l'interrupteur [W/T] sur W (WIDE) en mode Play (Lect), l'écran précédent apparaît.
- Les fichiers verrouillés ne seront pas supprimés.
- Le dossier comportant un fichier verrouillé ne sera pas supprimé. Seuls les fichiers déverrouillés seront supprimés.
- Si vous déplacez le [Joystick] vers la gauche, le dossier précédent apparaît à l'écran.

Usò del File Browser (Scorri file)

Eliminazione di file o cartelle

I file (AVI, JPEG, MP3, WAV) o le cartelle registrati possono essere eliminati.

- Per attivare la videocamera Sport, premere il tasto di [ACCENSIONE].
 - Viene visualizzata la schermata di registrazione video.
- Premendo il tasto [MODE], impostare la modalità *File Browser (Scorri file)*.
 - Viene visualizzata la schermata File Browser (Scorri file).
- Selezionare il file desiderato o la cartella utilizzando il [Joystick].
 - Spostare il [Joystick] su/giù e premere ripetutamente [Joystick(OK)] finché non vengono visualizzati il file o la cartella desiderati.
- Premere il tasto [DELETE] sul display LCD. Selezionare un'opzione spostando il [Joystick] su / giù, quindi premere [Joystick(OK)].
 - <OK> : Il file o la cartella selezionati vengono eliminati.
 - <Multi Select> (Multi selez.) : Utilizzando il [Joystick(OK)] si possono selezionare più file o cartelle. <✓> viene visualizzato sui file selezionati. Premere il tasto [PLAY].
 - <All> (Tutti) : Tutti i file o tutte le cartelle vengono eliminati.
 - <Cancel> (Annul) : L'eliminazione dei file o delle cartelle viene annullata.

[Note]

- Facendo scorrere l'interruptore [W/T] su W (LARGO) nella modalità di riproduzione, si ritorna alla schermata precedente.
- I file bloccati non vengono eliminati.
- La cartella contenente un file bloccato non viene eliminata. Solo i file sbloccati vengono eliminati.
- Spostando il [Joystick] a sinistra, viene visualizzata la schermata precedente con le cartelle.

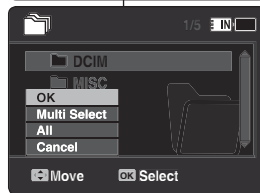
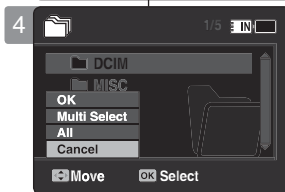
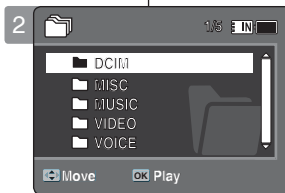

Utilisation de la fonction File Browser (Explorateur)

Verrouillage de fichiers

Vous pouvez verrouiller les fichiers importants pour être sûr qu'ils ne soient pas supprimés.

- Appuyez sur le bouton [POWER] pour allumer le caméscope Sport.
 - L'écran Movie Record (Enregistrement de film) apparaît.
- Sélectionnez le mode *File Browser (Explorateur)* en appuyant sur le bouton [MODE].
 - L'écran File Browser (Explorateur) apparaît.
- A l'aide du [Joystick], sélectionnez le fichier ou le dossier de votre choix.
 - Déplacez le [Joystick] vers le haut ou vers le bas et appuyez sur [Joystick(OK)] en continu jusqu'à ce qu'apparaisse le fichier souhaité.
- Appuyez sur le bouton [MENU]. Déplacez le [Joystick] vers la gauche ou la droite pour sélectionner <Lock> (Verrouiller).
- Déplacez le [Joystick] vers le haut ou vers le bas pour sélectionner une option, puis appuyez sur [Joystick(OK)].
 - <Lock> (Verrouiller) : le fichier sélectionné est verrouillé.
 - <Multi Select> (Sélection multi) : plusieurs fichiers peuvent être sélectionnés en même temps à l'aide de [Joystick(OK)]. Le témoin <🔒> apparaît sur les fichiers sélectionnés. Appuyez sur le bouton [PLAY].
 - <Lock All> (Verrouiller tout) : tous les fichiers sont verrouillés.
 - <Unlock All> (Déverrouiller tout) : permet de déverrouiller tous les fichiers.

[Remarques]

- Vous ne pouvez pas verrouiller les dossiers.
- L'icône <🔒> s'affiche lorsque le fichier est verrouillé.
- Si vous faites glisser l'interrupteur [W/T] sur W (WIDE) en mode Play (Lect), la liste des fichiers réapparaît à l'écran.
- Si vous déplacez le [Joystick] vers la gauche, le dossier précédent apparaît à l'écran.

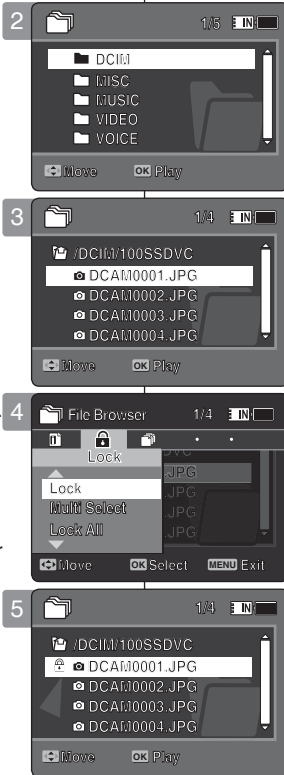

Uso del File Browser (Scorri file)

Protezione dei file

I file importanti possono essere protetti in modo da non essere cancellati.

- Per attivare la videocamera Sport, premere il tasto di [ACCENSIONE].
 - Viene visualizzata la schermata di registrazione video.
- Premendo il tasto [MODE], impostare la modalità *File Browser (Scorri file)*.
 - Viene visualizzata la schermata File Browser (Scorri file).
- Selezionare il file desiderato o la cartella utilizzando il [Joystick].
 - Spostare il [Joystick] su/giù e premere ripetutamente [Joystick(OK)] finché non viene visualizzato il file desiderato.
- Premere il tasto [MENU]. Spostare il [Joystick] a sinistra / a destra per selezionare <Lock> (Prot.).
- Spostare il [Joystick] su / giù per selezionare un'opzione, quindi premere [Joystick(OK)].
 - <Lock> (Prot.) : Proteggere il file selezionato.
 - <Multi Select> (Multi selez.) : Utilizzando il [Joystick(OK)] si possono selezionare più file. <🔒> viene visualizzato sui file selezionati. Premere il tasto [PLAY].
 - <Lock All> (Blocca tutto) : Proteggere tutti i file.
 - <Unlock All> (Sblocca tutto) : Tutti i file vengono sbloccati.

[Note]

- Non è possibile proteggere le cartelle.
- Se il file è bloccato, viene visualizzata l'icona <🔒>.
- Facendo scorrere l'interruptore [W/T] su W (LARGO) nella modalità di riproduzione, si ritorna alla schermata con l'elenco dei file.
- Spostando il [Joystick] a sinistra, viene visualizzata la schermata precedente con le cartelle.

Utilisation de la fonction File Browser (Explorateur)

Uso del File Browser (Scorri file)

Copie de fichiers ou de dossiers

Vous pouvez copier le fichier ou dossier vers la mémoire interne ou externe.

1. Insérez la carte mémoire dans le caméscope Sport, par la fente prévue à cet effet.
2. Appuyez sur le bouton [POWER] pour allumer le caméscope Sport.
 - ◆ L'écran Movie Record (Enregistrement de film) apparaît.
3. Sélectionnez le mode *File Browser (Explorateur)* en appuyant sur le bouton [MODE].
 - ◆ L'écran File Browser (Explorateur) apparaît.
4. A l'aide du [Joystick], sélectionnez le fichier ou le dossier de votre choix.
 - ◆ Déplacez le [Joystick] vers le haut ou vers le bas et appuyez sur [Joystick(OK)] en continu jusqu'à ce qu'apparaisse le fichier ou le dossier de votre choix.
5. Appuyez sur le bouton [MENU]. Déplacez le [Joystick] vers la gauche ou la droite pour sélectionner <Copy To> (Cop sur).
6. Déplacez le [Joystick] vers le haut ou vers le bas pour sélectionner une option, puis appuyez sur [Joystick(OK)].
 - ◆ <OK> : le fichier ou le dossier sélectionné est copié.
 - ◆ <Multi Select> (Sélect multi) : plusieurs fichiers ou dossiers peuvent être sélectionnés en même temps à l'aide de [Joystick(OK)]. Le témoin <✓> apparaît sur les fichiers ou dossiers sélectionnés.
 - ◆ <All> (Tt) : tous les fichiers ou dossiers sont copiés.

[Remarques]

- ❖ Le caméscope Sport permet de copier à partir de la mémoire en cours d'utilisation vers une autre mémoire. Si la mémoire interne était utilisée, la copie est effectuée vers une carte mémoire.
- ❖ Si la carte mémoire n'est pas insérée, vous ne pouvez pas utiliser la fonction <Copy To> (Cop sur).
- ❖ Si vous faites glisser l'interrupteur [W/T] sur W (WIDE) en mode Play (Lect), la liste des fichiers s'affiche à l'écran du caméscope Sport.
- ❖ Si vous déplacez le [Joystick] vers la gauche, le dossier précédent apparaît à l'écran.

Copia di file o cartelle

È possibile copiare un file o una cartella nella memoria interna o esterna.

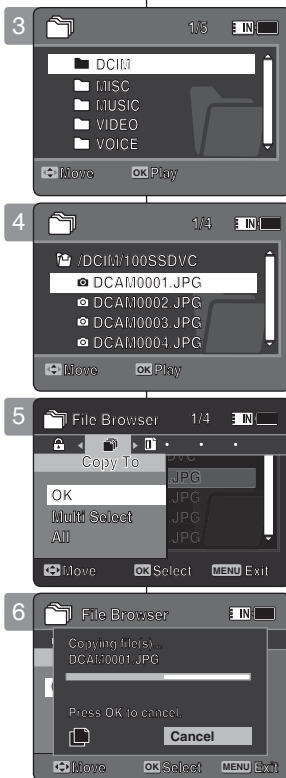

1. Inserire la scheda nello slot per la scheda di memoria della videocamera Sport.
2. Per attivare la videocamera Sport, premere il tasto di [ACCENSIONE].
 - ◆ Viene visualizzata la schermata di registrazione video.
3. Premendo il tasto [MODE], impostare la modalità *File Browser (Scorri file)*.
 - ◆ Viene visualizzata la schermata File Browser (Scorri file).
4. Selezionare il file desiderato o la cartella utilizzando il [Joystick].
 - ◆ Spostare il [Joystick] su/giù e premere ripetutamente [Joystick(OK)] finché non vengono visualizzati il file o la cartella desiderati.
5. Premere il tasto [MENU]. Spostare il [Joystick] a sinistra / a destra per selezionare <Copy To> (Copia su).
6. Spostare il [Joystick] su / giù per selezionare un'opzione, quindi premere [Joystick(OK)].
 - ◆ <OK> : il file o la cartella selezionati vengono copiati.
 - ◆ <Multi Select> (Multi selez.) : Utilizzando il [Joystick(OK)] si possono selezionare più file o cartelle. <✓> viene visualizzato sui file o sulle cartelle selezionati. Premere il tasto [PLAY].
 - ◆ <All> (Tutti) : Tutti i file o tutte le cartelle vengono copiati.

[Note]

- ❖ Con la videocamera Sport è possibile copiare dalla memoria utilizzata correntemente su un'altra memoria. Se la memoria interna è utilizzata, la copia viene eseguita su una scheda di memoria.
- ❖ Se non viene inserita una scheda di memoria, la funzione <Copy To> (Copia su) non può essere eseguita.
- ❖ Facendo scorrere l'interruptore [W/T] su W (LARGO) nella modalità di riproduzione, la videocamera ritorna alla schermata con l'elenco dei file.
- ❖ Spostando il [Joystick] a sinistra, viene visualizzata la schermata precedente con le cartelle.

Utilisation de la fonction File Browser (Explorateur)

Uso del File Browser (Scorri file)

Affichage des informations relatives aux fichiers

Vous pouvez afficher le nom d'un fichier, son format, sa taille et sa date de création.

- Appuyez sur le bouton [POWER] pour allumer le caméscope Sport.
 ♦ L'écran Movie Record (Enregistrement de film) apparaît.
- Sélectionnez le mode *File Browser (Explorateur)* en appuyant sur le bouton [MODE].
 ♦ L'écran File Browser (Explorateur) apparaît.
- Sélectionnez la liste des fichiers de votre choix à l'aide du [Joystick].
 Déplacez le [Joystick] vers le haut ou vers le bas si vous souhaitez afficher les informations sur le fichier.
 ♦ Déplacez le [Joystick] vers le haut ou vers le bas et appuyez sur [Joystick(OK)] en continu jusqu'à ce qu'apparaisse la liste des fichiers souhaitée.
- Appuyez sur le bouton [MENU].
 Déplacez le [Joystick] vers la gauche ou vers la droite pour sélectionner <File Info.> (Info fich.).
- Appuyez sur [Joystick(OK)] pour consulter les informations sur le fichier.
 ♦ Le nom, la taille, la date de création et l'option de verrouillage du fichier apparaissent à l'écran.
- Appuyez sur [Joystick(OK)] pour faire disparaître les informations relatives au fichier.

[Remarques]

- Vous ne pouvez pas voir les informations relatives au dossier, mais uniquement celles relatives au fichier.
- Si vous déplacez le [Joystick] vers la gauche, le dossier précédent apparaît à l'écran.

Visualizzazione delle informazioni dei file

È possibile visualizzare il nome, il formato, le dimensioni e la data di un file.

- Per attivare la videocamera Sport, premere il tasto di [ACCENSIONE].
 ♦ Viene visualizzata la schermata di registrazione video.
- Premendo il tasto [MODE], impostare la modalità *File Browser (Scorri file)*.
 ♦ Viene visualizzata la schermata File Browser (Scorri file).
- Selezionare l'elenco di file desiderato utilizzando il [Joystick]. Spostare il [Joystick] su o giù per visualizzare le informazioni sul file.
 ♦ Spostare il [Joystick] su/giù e premere ripetutamente [Joystick(OK)] finché non viene visualizzato l'elenco di file desiderato.
- Premere il tasto [MENU].
 Spostare il [Joystick] a sinistra / a destra per selezionare <File Info.> (Info file).
- Premere [Joystick(OK)] per visualizzare le informazioni sul file.
 ♦ Viene visualizzata la schermata con il nome, la dimensione, la data e lo stato bloccato del file.
- Premere [Joystick(OK)] per terminare la visualizzazione delle informazioni sul file.

[Note]

- Non è possibile visualizzare le informazioni delle cartelle. Si possono visualizzare soltanto le informazioni dei file.
- Spostando il [Joystick] a sinistra, viene visualizzata la schermata precedente con le cartelle.

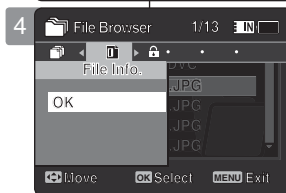
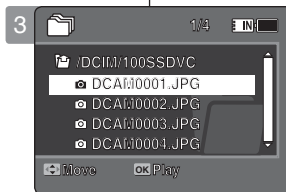

6

Réglage du caméscope Sport

Réglages de la mémoire	97
Choix du type de stockage.....	97
Réglage du mode USB	98
Réglage du mode USB	98
Réglages de la mémoire	99
Réglage de la fonction File No (N° FCH)	99
Formatage de la mémoire	100
Affichage de l'espace mémoire.....	101
Réglages de l'écran LCD	102
Réglage de la luminosité de l'écran LCD	102
Réglage de la couleur de l'écran LCD	103
Réglage de la date et de l'heure	104
Réglage de la date et de l'heure.....	104
Réglage du format de la date	105
Réglage du format de l'heure.....	106
Réglage de l'affichage de la date et de l'heure	107
Réglage de System Settings (Réglage syst.).....	108
Réglage du signal sonore	108
Réglage du mode Start-up (Démarr.)	109
Réinitialisation du caméscope Sport.....	110
Choix de la langue.....	111
Réglage de la fonction Auto Shut off (Extinct. auto)	112
Réglage de la fonction Demonstration (Démonstration)	113
Affichage des informations sur la version.....	114
Mode USB	115
Transfert de fichiers vers un ordinateur.....	115
Impression PictBridge	116
Utilisation de la fonction PC Cam (Webcam)	117

- ◆ Sauvegardez les données et enregistrements importants sur un autre support afin d'éviter les pertes accidentelles provoquées par une défaillance du système ou toute autre raison.

Comment régler le mode System Settings (Réglage syst.)

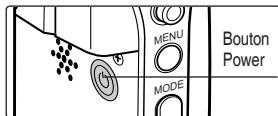

1. Appuyez sur le bouton [POWER] pour allumer le caméscope Sport.

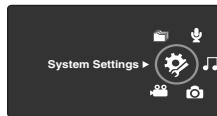

2. Sélectionnez le mode System Settings (Réglage syst.) en appuyant sur le bouton [MODE].

6

Impostazione della videocamera Sport

Impostazione della memoria	97
Selezione del tipo di memoria.....	97
Impostazione della modalità USB	98
Impostazione della modalità USB	98
Impostazione della memoria	99
Impostazione della funzione File No (N. File).....	99
Formattazione della memoria	100
Visualizzazione dello spazio della memoria	101
Regolazione del display LCD	102
Regolazione della luminosità del display LCD	102
Regolazione del colore del display LCD	103
Regolazione di data e ora	104
Impostazione di data e ora.....	104
Impostazione del formato della data.....	105
Impostazione del formato dell'ora.....	106
Impostazione della visualizzazione di data/ora	107
Impostazioni del sistema	108
Impostazione del suono bip	108
Impostazione della modalità di accensione.....	109
Reimpostazione della videocamera Sport.....	110
Selezione della lingua.....	111
Impostazione dello spegnimento automatico	112
Impostazione della funzione Demonstration (Dimostrazione).....	113
Visualizzazione delle informazioni sulla versione.....	114
Utilizzo della modalità USB	115
Trasferimento di file ad un computer.....	115
Stampa con PictBridge	116
Utilizzo della funzione PC Cam	117

- ◆ Salvare dati/registrazioni importanti separatamente su altri supporti, per evitare la perdita accidentale causata da guasti al sistema o da altre ragioni.

Modalità System Settings (Imp di sistema)

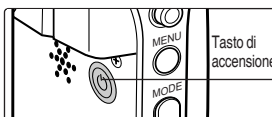

1. Per attivare la videocamera Sport, premere il tasto di accensione.

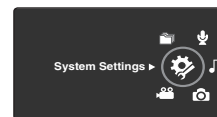

2. Premendo il tasto [MODE], impostare la modalità System Settings (Imp di sistema).

FRANÇAIS Réglage du caméscope Sport

: Réglages de la mémoire

Impostazione della videocamera ITALIANO

Sport: Impostazione della memoria

Choix du type de stockage

Vous pouvez régler le type de stockage sur la mémoire interne ou la carte mémoire (non fournie).

1. Appuyez sur le bouton [POWER] pour allumer le caméscope Sport.

- ◆ L'écran Movie Record (Enregistrement de film) apparaît.

2. Sélectionnez le mode *System Settings* (*Réglage syst.*) en appuyant sur le bouton [MODE].

- ◆ L'écran System Settings (Réglage syst.) apparaît.

3. Déplacez le [Joystick] vers la gauche ou vers la droite pour sélectionner <Storage Type> (Type stock.).

4. Déplacez le [Joystick] vers le haut ou vers le bas pour sélectionner une option, puis appuyez sur [Joystick(OK)].

- ◆ <Internal> (Interne) : les fichiers vidéo, photo, musicaux et vocaux sont enregistrés dans la mémoire interne.
- ◆ <External> (Externe) : les fichiers vidéo, photo, musicaux et vocaux sont enregistrés dans la mémoire externe (SD/MMC).

5. Une fois les réglages terminés, allez au mode souhaité en appuyant sur le bouton [MODE].

[Remarques]

- ❖ Si vous insérez une carte mémoire alors que le caméscope Sport est sous tension, un message contextuel s'affiche automatiquement et vous invite à sélectionner le type de stockage.
- ❖ Si aucune carte mémoire n'est insérée, seule l'option <Internal> (Interne) est disponible.
- ❖ Le système nécessite peu d'espace mémoire. La capacité de stockage réelle peut différer de la capacité de mémoire indiquée.
- ❖ La durée d'enregistrement maximale et la capacité en images varient en fonction du support utilisé. ➔ pages 31, 32

Selezione del tipo di memoria

La memorizzazione può essere impostata sulla memoria interna o sulla scheda di memoria (non fornita in dotazione).

1. Per attivare la videocamera Sport, premere il tasto di [ACCENSIONE].

- ◆ Viene visualizzata la schermata di registrazione video.

2. Premendo il tasto [MODE], impostare la modalità *System Settings* (*Imp di sistema*).

- ◆ Viene visualizzata la schermata System Settings (Imp di sistema).

3. Spostare il [Joystick] a sinistra / a destra per selezionare <Storage Type> (Tipo memoria).

4. Spostare il [Joystick] su / giù per selezionare un'opzione, quindi premere [Joystick(OK)].

- ◆ <Internal> (Interna) : I file video, di immagine, musicali e vocali sono salvati nella memoria interna.
- ◆ <External> (Esterna) : I file video, di immagine, musicali e vocali sono salvati nella memoria esterna (SD/MMC)

5. Al termine delle impostazioni, spostarsi alla modalità desiderata premendo il tasto [MODE].

[Note]

- ❖ Se si inserisce una scheda di memoria quando la videocamera Sport è accesa, il menu di scelta rapida richiede automaticamente di selezionare il tipo di memoria.
- ❖ Se non è stata inserita nessuna scheda di memoria, è disponibile solo l'opzione <Internal> (Interna).
- ❖ Il sistema richiede una piccola parte dello spazio di memoria; la capacità di memorizzazione effettiva può essere diversa dalla capacità della memoria stampata.
- ❖ Il tempo di registrazione e la capacità di memorizzazione delle immagini massimi sono soggetti a variazioni in base al tipo di supporto utilizzato. ➔ Pagina 31, 32

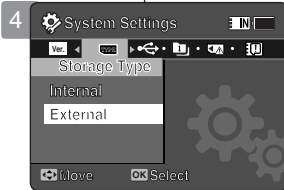
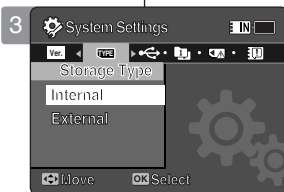

FRANÇAIS Réglage du caméscope Sport

: Réglage du mode USB

Impostazione della videocamera ITALIANO

Sport: Impostazione della modalità USB

Réglage du mode USB

Avant de relier le caméscope Sport à un ordinateur ou une imprimante à l'aide du câble USB, veuillez sélectionner le mode USB adéquat.

1. Appuyez sur le bouton [POWER] pour allumer le caméscope Sport.
 - ◆ L'écran Movie Record (Enreg. vidéo) apparaît.
2. Sélectionnez le mode *System Settings (Réglage syst.)* en appuyant sur le bouton [MODE].
 - ◆ L'écran System Settings (Réglage syst.) apparaît.
3. Déplacez le [Joystick] vers la gauche ou vers la droite pour sélectionner <USB Mode> (Mode USB).
4. Déplacez le [Joystick] vers le haut ou vers le bas pour sélectionner une option, puis appuyez sur [Joystick(OK)].

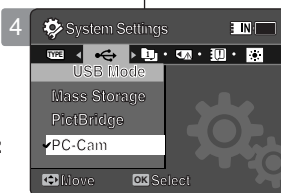
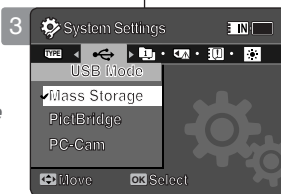

Impostazione della modalità USB

Prima di collegare la videocamera Sport ad un computer o ad una stampante via USB, impostare il modo USB corretto.

1. Per attivare la videocamera Sport, premere il tasto di [ACCENSIONE].
 - ◆ Viene visualizzata la schermata di registrazione video.
2. Premendo il tasto [MODE], impostare la modalità *System Settings (Imp di sistema)*.
 - ◆ Viene visualizzata la schermata System Settings (Imp di sistema).
3. Spostare il [Joystick] a sinistra / a destra per selezionare <USB Mode> (Mod. USB).
4. Spostare il [Joystick] su / giù per selezionare un'opzione, quindi premere [Joystick(OK)].

Mass Storage	Transfert de fichiers du caméscope Sport vers votre ordinateur ➔page 115
PictBridge	En connectant le caméscope Sport à une imprimante compatible Pictbridge (vendue séparément), vous pouvez envoyer des images à partir de la mémoire interne ou de la mémoire externe (SD/MMC) directement vers l'imprimante en effectuant quelques opérations simples. ➔page 116
PC-Cam (Webcam)	Vous pouvez utiliser votre caméscope Sport comme Web cam pour participer à des conversations en ligne, communiquer par visioconférence, etc. ➔page 117

Mass Storage	Trasferimento dei file dalla videocamera Sport al computer ➔Pagina 115
PictBridge	Collegando la videocamera Sport a una stampante con supporto PictBridge (acquistabile a parte) è possibile inviare direttamente alla stampante, con poche e semplici operazioni, le immagini registrate nella memoria interna o esterna (SD/MMC ➔Pagina 116
PC-Cam	È possibile utilizzare l'apparecchiatura come una videocamera per PC per chat, video conferenze e altre applicazioni video per PC ➔Pagina 117

FRANÇAIS Réglage du caméscope Sport : Réglages de la mémoire

Impostazione della videocamera ITALIANO Sport: Impostazione della memoria

Réglage de la fonction File No (N° FCH)

Vous pouvez régler la numérotation des fichiers afin qu'elle soit réinitialisée chaque fois que la carte mémoire est formatée ou incrémentée de façon continue.

1. Appuyez sur le bouton [POWER] pour allumer le caméscope Sport.
 - ◆ L'écran Movie Record (Enreg. vidéo) apparaît.
2. Sélectionnez le mode *System Settings* (Réglage syst.) en appuyant sur le bouton [MODE].
 - ◆ L'écran System Settings (Réglage syst.) apparaît.
3. Déplacez le [Joystick] vers la gauche ou vers la droite pour sélectionner <File No.> (N° FCH).
4. Déplacez le [Joystick] vers le haut ou vers le bas pour sélectionner une option, puis appuyez sur [Joystick(OK)].
 - ◆ <Series> (Série) : permet de numéroté les fichiers en continu d'une carte mémoire à une autre. Ainsi, le numéro du premier fichier stocké sur une nouvelle carte mémoire est incrémenté de 1 par rapport au numéro du dernier fichier enregistré sur la carte mémoire précédente.
 - ◆ <Reset> (Ré-in) : lorsque la mémoire de stockage est formatée, le numéro de fichier est ramené à sa valeur par défaut (100-0001).
5. Une fois les réglages terminés, allez au mode souhaité en appuyant sur le bouton [MODE].

[Remarque]

- ◆ Lorsque vous réglez <File No.> (N° FCH) sur <Series> (Série), chaque fichier reçoit un numéro différent afin d'éviter la duplication des noms de fichier. Cela est pratique lorsque vous souhaitez gérer vos fichiers sur ordinateur.

Impostazione della funzione File No (N. File)

È possibile impostare i numeri dei file in modo che vengano resettati ogni volta che la scheda di memoria viene formattata, o che vengano contati in modo continuo.

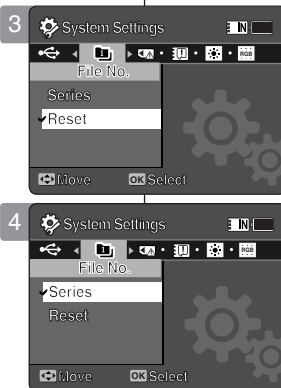

1. Per attivare la videocamera Sport, premere il tasto di [ACCENSIONE].
 - ◆ Viene visualizzata la schermata di registrazione video.
2. Premendo il tasto [MODE], impostare la modalità *System Settings* (Imp di sistema).
 - ◆ Viene visualizzata la schermata System Settings (Imp di sistema).
3. Spostare il [Joystick] a sinistra / a destra per selezionare <File No.> (N. File).
4. Spostare il [Joystick] su / giù per selezionare un'opzione, quindi premere [Joystick(OK)].
 - ◆ <Series> (Serie) : La numerazione tra le schede di memoria è continua; il primo numero di file assegnato su una nuova scheda di memoria è maggiore di 1 rispetto all'ultimo numero di file assegnato sulla scheda di memoria precedente.
 - ◆ <Reset> (Reimp) : Quando si formatta la memoria, viene ripristinato il numero di file predefinito (100-0001)
5. Alla fine, spostarsi alla modalità desiderata premendo il tasto [MODE].

[Nota]

- ◆ Impostando <File No.> (N.File) su <Series> (Serie), ad ogni file è assegnato un numero diverso in modo da evitare la duplicazione dei nomi dei file. Questa opzione è utile per gestire i file su un PC.

FRANÇAIS Réglage du caméscope Sport

: Réglages de la mémoire

Impostazione della videocamera ITALIANO

Sport: Impostazione della memoria

Formatage de la mémoire

Le formatage de la mémoire interne ou de la carte mémoire permet d'effacer tous les fichiers.

1. Appuyez sur le bouton [POWER] pour allumer le caméscope Sport.
 - ◆ L'écran Movie Record (Enreg. vidéo) apparaît.
2. Sélectionnez le mode *System Settings (Réglage syst.)* en appuyant sur le bouton [MODE].
 - ◆ L'écran System Settings (Réglage syst.) apparaît.
3. Déplacez le [Joystick] vers la gauche ou vers la droite pour sélectionner <Format>.
4. Déplacez le [Joystick] vers le haut ou vers le bas pour sélectionner une option, puis appuyez sur [Joystick(OK)].
 - ◆ <Internal> (Interne) : permet de formater la mémoire interne.
 - ◆ <External> (Externe) : permet de formater la mémoire externe. Le message contextuel apparaît lorsque vous appuyez sur [Joystick(OK)]. Sélectionnez <OK> ou <Cancel> (Annul.) en déplaçant le [Joystick] vers le haut ou vers le bas et appuyez sur [Joystick(OK)].
5. Une fois les réglages terminés, allez au mode souhaité en appuyant sur le bouton [MODE].

[Avertissement]

- ❖ Les informations précédentes ne peuvent pas être récupérées après le formatage.

[Remarques]

- ❖ Le fonctionnement d'une carte mémoire non formatée sur le caméscope Sport n'est pas garanti. Veillez à formater votre carte mémoire sur le caméscope Sport avant de l'utiliser
- ❖ Si aucune carte mémoire n'est insérée, l'option <External> (Externe) ne s'affiche pas.

Formattazione della memoria

È possibile formattare la memoria interna o la scheda di memoria per cancellare tutti i file.

1. Per attivare la videocamera Sport, premere il tasto di [ACCENSIONE].
 - ◆ Viene visualizzata la schermata di registrazione video.
2. Premendo il tasto [MODE], impostare la modalità *System Settings (Imp di sistema)*.
 - ◆ Viene visualizzata la schermata System Settings (Imp di sistema).
3. Spostare il [Joystick] a sinistra / a destra per selezionare <Format> (Formatta).
4. Spostare il [Joystick] su / giù per selezionare un'opzione, quindi premere [Joystick(OK)].
 - ◆ <Internal> (Interna) : La memoria interna viene formattata.
 - ◆ <External> (Esterna) : La memoria esterna viene formattata. Premendo [Joystick(OK)], viene visualizzato il messaggio pop-up. Selezionare <OK> o <Cancel> (Annul) spostando il [Joystick] su / giù, e quindi premere [Joystick(OK)].
5. Al termine delle impostazioni, spostarsi alla modalità desiderata premendo il tasto [MODE].

[Avvertenza]

- ❖ Dopo aver eseguito la formattazione le informazioni precedenti non possono essere ripristinate.

[Note]

- ❖ Non si garantisce il funzionamento di una scheda di memoria che non è stata formattata sulla videocamera Sport. Prima dell'utilizzo, assicurarsi di aver formattato la scheda di memoria sulla videocamera Sport.
- ❖ Se la scheda di memoria non è stata inserita, l'opzione <External> (Esterna) non è visualizzata.

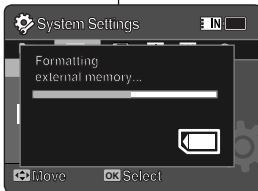
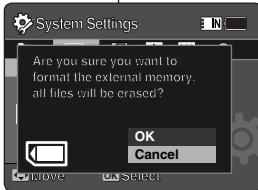
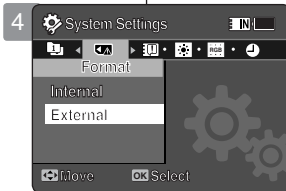
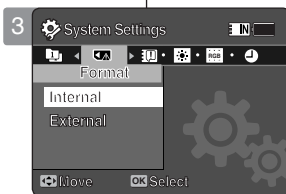

FRANÇAIS Réglage du caméscope Sport : Réglages de la mémoire

Impostazione della videocamera ITALIANO Sport: Impostazione della memoria

Affichage de l'espace mémoire

Vous pouvez vérifier l'espace mémoire utilisé ainsi que l'espace mémoire total du caméscope Sport.

1. Appuyez sur le bouton [POWER] pour allumer le caméscope Sport.
 - ◆ L'écran Movie Record (Enreg. vidéo) apparaît.
2. Sélectionnez le mode *System Settings* (Réglage syst.) en appuyant sur le bouton [MODE].
 - ◆ L'écran System Settings (Réglage syst.) apparaît.
3. Déplacez le [Joystick] vers la gauche ou vers la droite pour sélectionner <Memory Space> (Espace mém.).
4. L'espace mémoire utilisé ainsi que l'espace mémoire total s'affichent.
5. Après l'affichage de l'espace mémoire, allez au mode souhaité en appuyant sur le bouton [MODE].

[Remarques]

- ❖ Le système nécessite peu d'espace mémoire. La capacité de stockage réelle peut différer de la capacité de mémoire indiquée.
- ❖ Si aucune carte mémoire n'est insérée, l'option <External> (Externe) ne s'affiche pas.
- ❖ Les témoins d'affichage à l'écran de ce manuel sont basés sur le modèle VP-X210L.

Visualizzazione dello spazio della memoria

È possibile controllare lo spazio di memoria utilizzato e lo spazio di memoria totale della videocamera Sport.

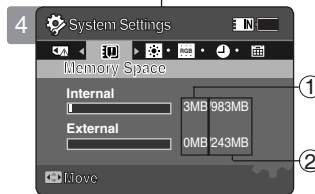

Memory Space

- ① Used memory capacity indicator
- ② Total memory capacity indicator

1. Per attivare la videocamera Sport, premere il tasto di [ACCENSIONE].
 - ◆ Viene visualizzata la schermata di registrazione video.
2. Premendo il tasto [MODE], impostare la modalità *System Settings* (Imp di sistema).
 - ◆ Viene visualizzata la schermata System Settings (Imp di sistema).
3. Spostare il [Joystick] a sinistra / a destra per selezionare <Memory Space> (Spazio memoria).

4. Vengono visualizzate la memoria utilizzata e la memoria totale
5. Dopo aver visualizzato lo spazio della memoria, spostarsi alla modalità desiderata premendo il tasto [MODE].

[Note]

- ❖ Il sistema richiede una piccola parte dello spazio di memoria, la capacità di memorizzazione effettiva può essere diversa dalla capacità della memoria stampata .
- ❖ Se la scheda di memoria non è stata inserita, l'opzione <External> (Esterna) non è visualizzata.
- ❖ Gli indicatori OSD di questo manuale si basano sul modello VP-X210L.

FRANÇAIS Réglage du caméscope Sport : Réglages de l'écran LCD

Impostazione della videocamera ITALIANO Sport: Regolazione del display LCD

Réglage de la luminosité de l'écran LCD

Vous pouvez régler la luminosité de l'écran LCD pour compenser l'éclairage ambiant.

1. Appuyez sur le bouton [POWER] pour allumer le caméscope Sport.
 - ◆ L'écran Movie Record (Enreg. vidéo) apparaît.
2. Sélectionnez le mode *System Settings (Réglage syst.)* en appuyant sur le bouton [MODE].
 - ◆ L'écran System Settings (Réglage syst.) apparaît.
3. Déplacez le [Joystick] vers la gauche ou vers la droite pour sélectionner <LCD Brightness> (Lumin. LCD).
4. Déplacez le [Joystick] vers le haut ou vers le bas pour régler la luminosité, puis appuyez sur [Joystick(OK)].
 - ◆ Déplacer le [Joystick] vers le haut permet d'éclairer l'écran et le déplacer vers le bas permet de l'assombrir.
 - ◆ Plage de luminosité : vous pouvez faire varier la luminosité de l'écran LCD de 0 à 100 %.
5. Une fois les réglages terminés, allez au mode souhaité en appuyant sur le bouton [MODE].

[Remarques]

- ❖ Un écran LCD très lumineux consomme davantage d'énergie.
- ❖ Réglez la luminosité de l'écran LCD lorsque l'éclairage ambiant est trop lumineux et l'écran difficilement visible.
- ❖ La luminosité de l'écran LCD n'affecte en rien la luminosité des images enregistrées.

Regolazione della luminosità del display LCD

È possibile regolare la luminosità del display LCD, nel caso in cui l'ambiente sia poco illuminato.

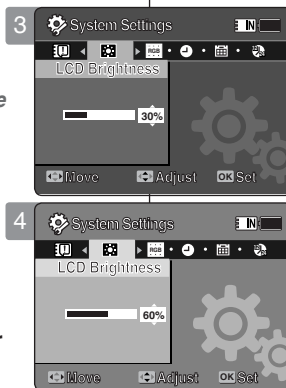

1. Per attivare la videocamera Sport, premere il tasto di [ACCENSIONE].
 - ◆ Viene visualizzata la schermata di registrazione video.
2. Premendo il tasto [MODE], impostare la modalità *System Settings (Imp di sistema)*.
 - ◆ Viene visualizzata la schermata System Settings (Imp di sistema).
3. Spostare il [Joystick] a sinistra / a destra per selezionare <LCD Brightness> (Lumin. LCD).
4. Spostare il [Joystick] su / giù per regolare la luminosità, quindi premere [Joystick(OK)].
 - ◆ Spostando il [Joystick] su, si rende la schermata luminosa, mentre spostandolo verso il basso si rende la schermata più scura.
 - ◆ Valori di luminosità: I valori di luminosità del display LCD possono essere impostati da 0% a 100%.
5. Al termine delle impostazioni, spostarsi alla modalità desiderata premendo il tasto [MODE].

[Note]

- ❖ Un'impostazione più chiara del display LCD consuma una maggiore quantità di energia delle batterie.
- ❖ Regolare la luminosità del display LCD quando l'illuminazione ambiente è troppo luminosa ed è più difficile vedere il monitor.
- ❖ Luminosità del display LCD non incide sulla luminosità delle immagini da memorizzare.

FRANÇAIS Réglage du caméscope Sport : Réglages de l'écran LCD

Impostazione della videocamera ITALIANO Sport: Regolazione del display LCD

Réglage de la couleur de l'écran LCD

Vous pouvez régler la couleur de l'écran LCD en fonction des conditions.

1. Appuyez sur le bouton [POWER] pour allumer le caméscope Sport.
 - ◆ L'écran Movie Record (Enreg. vidéo) apparaît.
2. Sélectionnez le mode *System Settings* (*Réglage syst.*) en appuyant sur le bouton [MODE].
 - ◆ L'écran System Settings (Réglage syst.) apparaît.
3. Déplacez le [Joystick] vers la gauche ou vers la droite pour sélectionner <LCD Colour> (Coul. LCD).
4. Déplacez le [Joystick] vers le haut ou vers le bas pour régler la couleur de l'écran LCD, puis appuyez sur [Joystick(OK)].
 - ◆ Vous pouvez faire varier la couleur de l'écran LCD de 0 à 100 %.
5. Une fois les réglages terminés, allez au mode souhaité en appuyant sur le bouton [MODE].

Regolazione del colore del display LCD

È possibile regolare il colore del display LCD, a seconda delle condizioni.

1. Per attivare la videocamera Sport, premere il tasto di [ACCENSIONE].
 - ◆ Viene visualizzata la schermata di registrazione video.
2. Premendo il tasto [MODE], impostare la modalità *System Settings* (*Imp di sistema*).
 - ◆ Viene visualizzata la schermata System Settings (*Imp di sistema*).
3. Spostare il [Joystick] a sinistra / a destra per selezionare <LCD Colour> (Colore LCD).
4. Spostare il [Joystick] su / giù per regolare il colore del display LCD, quindi premere [Joystick(OK)].
 - ◆ È possibile regolare il colore LCD da 0% a 100%.
5. Al termine delle impostazioni, spostarsi alla modalità desiderata premendo il tasto [MODE].

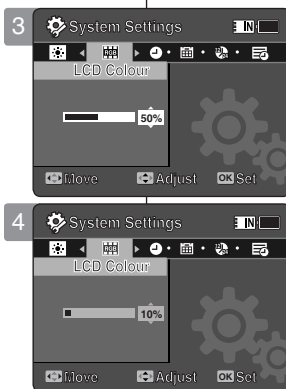

FRANÇAIS Réglage du caméscope Sport : Réglage de la date et de l'heure

Impostazione della videocamera ITALIANO Sport: Regolazione di data e ora

Réglage de la date et de l'heure

Ce menu vous permet de régler la date et l'heure.

1. Appuyez sur le bouton [POWER] pour allumer le caméscope Sport.
 - ◆ L'écran Movie Record (Enreg. vidéo) apparaît.
2. Sélectionnez le mode *System Settings* (*Réglage syst.*) en appuyant sur le bouton [MODE].
 - ◆ L'écran System Settings (Réglage syst.) apparaît.
3. Déplacez le [Joystick] vers la gauche ou vers la droite pour sélectionner <Date/TimeSet> (Régl. date/hr), puis appuyez sur [Joystick(OK)].
4. Réglez la valeur souhaitée en déplaçant le [Joystick] vers le haut ou vers le bas.
5. Accédez à l'élément suivant en déplaçant le [Joystick] vers la gauche ou vers la droite, puis réglez les valeurs en déplaçant le [Joystick] vers le haut ou vers le bas.
 - ◆ Les éléments s'affichent dans l'ordre du format de la date.
 - ◆ Ils s'affichent par défaut dans l'ordre suivant : année, mois, date, heure, minute et AM/PM.
6. Une fois le dernier élément réglé, appuyez sur [Joystick(OK)] pour terminer les réglages.
7. Une fois les réglages terminés, allez au mode souhaité en appuyant sur le bouton [MODE].

[Remarques]

- ❖ Reportez-vous à la page 107 pour régler la date et l'heure à afficher sur l'écran LCD.
- ❖ Vous pouvez régler l'horloge jusqu'à l'an 2037.

Impostazione di data e ora

È possibile impostare la data/l'ora utilizzando questo menu.

1. Per attivare la videocamera Sport, premere il tasto di [ACCENSIONE].
 - ◆ Viene visualizzata la schermata di registrazione video.
2. Premendo il tasto [MODE], impostare la modalità *System Settings* (*Imp di sistema*).
 - ◆ Viene visualizzata la schermata System Settings (Imp di sistema).
3. Spostare il [Joystick] a sinistra / a destra per selezionare <Date/Time Set> (Imp Data/Ora) e quindi premere [Joystick(OK)].
4. Impostare il valore desiderato spostando il [Joystick] su / giù.
5. Spostarsi alla voce successiva spostando il [Joystick] a sinistra / a destra, quindi impostare i valori spostando il [Joystick] su / giù
 - ◆ Le voci sono visualizzate nell'ordine del formato data.
 - ◆ Per impostazione predefinita, l'ordine di visualizzazione è anno, mese, giorno, ora, minuti e AM/PM.
6. Dopo avere impostato l'ultima voce, premere [Joystick(OK)] per terminare l'impostazione.
7. Al termine delle impostazioni, spostarsi alla modalità desiderata premendo il tasto [MODE].

[Note]

- ❖ Per l'impostazione di <data/ora> sul display LCD, vedere a pagina 107.
- ❖ È possibile impostare l'anno fino a 2037.

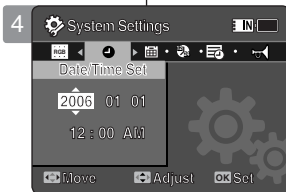
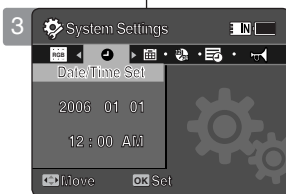

FRANÇAIS Réglage du caméscope Sport : Réglage de la date et de l'heure

Impostazione della videocamera ITALIANO Sport: Regolazione di data e ora

Réglage du format de la date

Vous pouvez choisir le format d'affichage de la date.

1. Appuyez sur le bouton [POWER] pour allumer le caméscope Sport.
 - ◆ L'écran Movie Record (Enreg. vidéo) apparaît.
2. Sélectionnez le mode *System Settings (Réglage syst.)* en appuyant sur le bouton [MODE].
 - ◆ L'écran System Settings (Réglage syst.) apparaît.
3. Déplacez le [Joystick] vers la gauche ou vers la droite pour sélectionner <Date Format> (Format date).
4. Déplacez le [Joystick] vers le haut ou vers le bas pour sélectionner une option, puis appuyez sur [Joystick(OK)].
 - ◆ <YY/MM/DD> : la date s'affiche au format année/mois/jour.
 - ◆ <DD/MM/YY> : la date s'affiche au format jour/mois/année.
 - ◆ <MM/DD/YY> : la date s'affiche au format mois/jour/année.
5. Une fois les réglages terminés, allez au mode souhaité en appuyant sur le bouton [MODE].

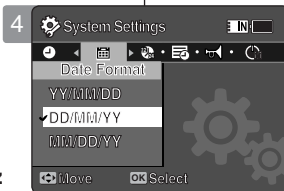
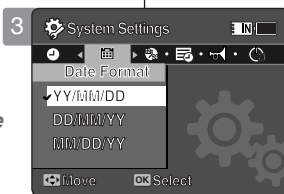

È possibile selezionare il formato della data da visualizzare.

1. Per attivare la videocamera Sport, premere il tasto di [ACCENSIONE].
 - ◆ Viene visualizzata la schermata di registrazione video.
2. Premendo il tasto [MODE], impostare la modalità *System Settings (Imp. di sistema)*.
 - ◆ Viene visualizzata la schermata System Settings (Imp di sistema).
3. Spostare il [Joystick] a sinistra / a destra per selezionare <Date Format> (Formato data).
4. Spostare il [Joystick] su / giù per selezionare un'opzione, quindi premere [Joystick(OK)].
 - ◆ <YY/MM/DD> : La data appare nell'ordine anno/mese/giorno.
 - ◆ <DD/MM/YY> : La data appare nell'ordine giorno/mese/anno.
 - ◆ <MM/DD/YY> : La data appare nell'ordine mese/giorno/anno.
5. Al termine delle impostazioni, spostarsi alla modalità desiderata premendo il tasto [MODE].

FRANÇAIS Réglage du caméscope Sport : de la date et de l'heure

Impostazione della videocamera ITALIANO Sport: Regolazione di data e ora

Réglage du format de l'heure

Vous pouvez choisir le format d'affichage de l'heure.

1. Appuyez sur le bouton [POWER] pour allumer le caméscope Sport.
 - ◆ L'écran Movie Record (Enreg. vidéo) apparaît.
2. Sélectionnez le mode *System Settings* (Réglage syst.) en appuyant sur le bouton [MODE].
 - ◆ L'écran System Settings (Réglage syst.) apparaît.
3. Déplacez le [Joystick] vers la gauche ou vers la droite pour sélectionner <Time Format> (Format Hr).
4. Déplacez le [Joystick] vers le haut ou vers le bas pour sélectionner une option, puis appuyez sur [Joystick(OK)].
 - ◆ <12 Hour> (12 h) : l'heure s'affiche au format 12 heures.
 - ◆ <24 Hour> (24 h) : l'heure s'affiche au format 24 heures.
5. Une fois les réglages terminés, allez au mode souhaité en appuyant sur le bouton [MODE].

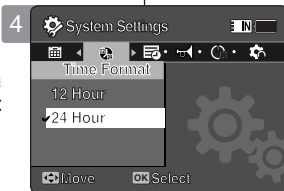
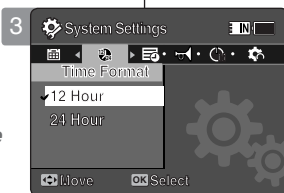

Impostazione del formato dell'ora

È possibile selezionare il formato dell'ora da visualizzare.

1. Per attivare la videocamera Sport, premere il tasto di [ACCENSIONE].
 - ◆ Viene visualizzata la schermata di registrazione video.
2. Premendo il tasto [MODE], impostare la modalità *System Settings* (Imp di sistema).
 - ◆ Viene visualizzata la schermata System Settings (Imp di sistema).
3. Spostare il [Joystick] a sinistra / a destra per selezionare <Time Format> (Form orario).
4. Spostare il [Joystick] su / giù per selezionare un'opzione, quindi premere [Joystick (OK)].
 - ◆ <12 Hour> (12 Ore) : L'ora è visualizzata in unità da 12 ore.
 - ◆ <24 Hour> (24 Ore) : L'ora è visualizzata nel formato 24 ore.
5. Al termine delle impostazioni, spostarsi alla modalità desiderata premendo il tasto [MODE].

FRANÇAIS Réglage du caméscope Sport : Réglage age de la date et de l'heure

Impostazione della videocamera ITALIANO Sport: Regolazione di data e ora

Réglage de l'affichage de la date et de l'heure

Vous pouvez régler l'affichage de la date et de l'heure sur l'écran LCD.

1. Appuyez sur le bouton [POWER] pour allumer le caméscope Sport.

- ◆ L'écran Movie Record (Enreg. vidéo) apparaît.

2. Sélectionnez le mode *System Settings* (Réglage syst.) en appuyant sur le bouton [MODE].

- ◆ L'écran System Settings (Réglage syst.) apparaît.

3. Déplacez le [Joystick] vers la gauche ou vers la droite pour sélectionner <Date/Time> (Date/Hr).

4. Déplacez le [Joystick] vers le haut ou vers le bas pour sélectionner une option, puis appuyez sur [Joystick(OK)].

- ◆ <Off> : la date et l'heure ne s'affichent pas.
- ◆ <Date> : la date s'affiche.
- ◆ <Time> (Hr) : l'heure s'affiche.
- ◆ <Date/Time> (Date/Hr) : la date et l'heure s'affichent.

5. Une fois les réglages terminés, allez au mode souhaité en appuyant sur le bouton [MODE].

- ◆ La date et l'heure sélectionnées s'affichent en mode Movie ou Photo.

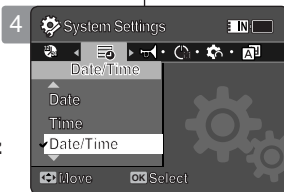
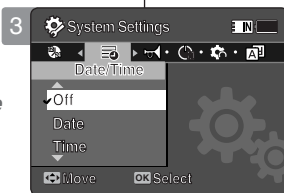

Impostazione della visualizzazione di data/ora

È possibile impostare la visualizzazione di data e ora sul display LCD.

1. Per attivare la videocamera Sport, premere il tasto di [ACCENSIONE].

- ◆ Viene visualizzata la schermata di registrazione video.

2. Premendo il tasto [MODE], impostare la modalità *System Settings* (Imp di sistema).

- ◆ Viene visualizzata la schermata System Settings (Imp di sistema).

3. Spostare il [Joystick] a sinistra / a destra per selezionare <Date/Time> (Data/Ora).

4. Spostare il [Joystick] su / giù per selezionare un'opzione, quindi premere [Joystick(OK)]

- ◆ <Off> : Date (Data) e Time (Ora) non sono visualizzati.
- ◆ <Date> (Data) : Viene visualizzata la data.
- ◆ <Time> (Ora) : Viene visualizzata l'ora.
- ◆ <Date/Time> (Data/Ora) : Vengono visualizzate la data e l'ora.

5. Al termine delle impostazioni, spostarsi alla modalità desiderata premendo il tasto [MODE].

- ◆ La data/l'ora selezionate vengono visualizzate nelle modalità di foto.

FRANÇAIS Réglage du caméscope Sport : Paramètres System Settings (Réglage syst.)

Impostazione della videocamera ITALIANO Sport: Impostazione del sistema

Réglage du signal sonore

Vous pouvez activer ou désactiver le signal sonore. Lorsque cette fonction est activée, un signal sonore retentit à chaque fois que vous appuyez sur un bouton.

1. Appuyez sur le bouton [POWER] pour allumer le caméscope Sport.
 - ◆ L'écran Movie Record (Enreg. vidéo) apparaît.
2. Sélectionnez le mode *System Settings* (Réglage syst.) en appuyant sur le bouton [MODE].
 - ◆ L'écran System Settings (Réglage syst.) apparaît.
3. Déplacez le [Joystick] vers la gauche ou vers la droite pour sélectionner <Beep Sound> (Signal son).
4. Déplacez le [Joystick] vers le haut ou vers le bas pour sélectionner une option, puis appuyez sur [Joystick(OK)].
 - ◆ <On> : permet d'activer le signal sonore.
 - ◆ <Off> : permet de désactiver le signal sonore.
5. Une fois les réglages terminés, allez au mode souhaité en appuyant sur le bouton [MODE].

[Remarque]

- ❖ Lorsque les écouteurs, le câble audio/vidéo ou le module caméra externe sont branchés sur le caméscope Sport, la fonction <Beep Sound> (Signal son) n'est pas disponible.

Impostazione del suono bip

È possibile impostare il suono bip su on (attivo) o off (disattivo). Se è attivo, viene emesso un bip ogni volta che si preme un tasto.

1. Per attivare la videocamera Sport, premere il tasto di [ACCENSIONE].
 - ◆ Viene visualizzata la schermata di registrazione video.
2. Premendo il tasto [MODE], impostare la modalità *System Settings* (Imp di sistema).
 - ◆ Viene visualizzata la schermata System Settings (Imp di sistema).
3. Spostare il [Joystick] a sinistra / a destra per selezionare <Beep Sound> (Suono Bip).
4. Spostare il [Joystick] su / giù per selezionare un'opzione, quindi premere [Joystick(OK)].
 - ◆ <On> : Il suono bip viene attivato.
 - ◆ <Off> : Il suono bip viene disattivato.
5. Al termine delle impostazioni, spostarsi alla modalità desiderata premendo il tasto [MODE].

[Nota]

- ❖ Se alla videocamera Sport vengono collegate delle cuffie, dei cavi audio/video modulo videocamera esterna, la funzione <Beep Sound> (Suono Bip) non è abilitata.

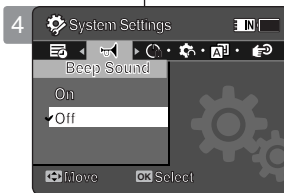

FRANÇAIS Réglage du caméscope Sport : Paramètres System Settings (Réglage syst.)

Impostazione della videocamera ITALIANO Sport: Impostazione del sistema

Réglage du mode Start-up (Démarr.)

Vous pouvez choisir le mode à afficher lorsque vous allumez votre caméscope Sport.

1. Appuyez sur le bouton [POWER] pour allumer le caméscope Sport.
 - ◆ L'écran Movie Record (Enreg. vidéo) apparaît.
2. Sélectionnez le mode *System Settings (Réglage syst.)* en appuyant sur le bouton [MODE].
 - ◆ L'écran System Settings (Réglage syst.) apparaît.
3. Déplacez le [Joystick] vers la gauche ou vers la droite pour sélectionner <Start-up> (Démarr.).
4. Déplacez le [Joystick] vers le haut ou vers le bas pour sélectionner une option, puis appuyez sur [Joystick(OK)].
 - ◆ <Mode Movie> (Vidéo) : le caméscope Sport démarre en mode Movie (Vidéo).
 - ◆ <Previous Mode> (Mode préc.) : le caméscope Sport démarre dans le dernier mode actif.
5. Une fois les réglages terminés, allez au mode souhaité en appuyant sur le bouton [MODE].

[Remarque]

- ❖ Assurez-vous que le mode de démarrage est réglé sur le mode sélectionné lorsque vous rallumez votre caméscope Sport.

Impostazione della modalità di accensione

È possibile selezionare la modalità di avvio visualizzata all'accensione della videocamera Sport

1. Per attivare la videocamera Sport, premere il tasto di [ACCENSIONE].
 - ◆ Viene visualizzata la schermata di registrazione video.
2. Premendo il tasto [MODE], impostare la modalità *System Settings (Imp di sistema)*.
 - ◆ Viene visualizzata la schermata System Settings (Imp di sistema).
3. Spostare il [Joystick] a sinistra / a destra per selezionare <Start-up> (Accens).
4. Spostare il [Joystick] su / giù per selezionare un'opzione, quindi premere [Joystick(OK)].
 - ◆ <Movie Mode> (Modalità Film) : La videocamera Sport viene avviata in Movie Mode (Modalità film).
 - ◆ <Previous Mode> (Mod. preced.) : La videocamera Sport viene avviata nell'ultima modalità utilizzata.
5. Al termine delle impostazioni, spostarsi alla modalità desiderata premendo il tasto [MODE].

[Nota]

- ❖ Quando si riaccende la videocamera Sport, assicurarsi che sia impostata la modalità di accensione desiderata.

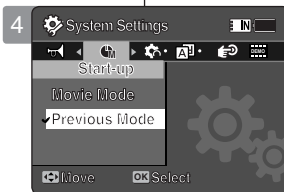
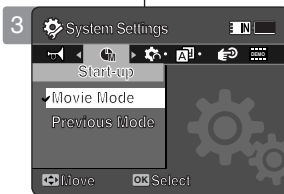

FRANÇAIS Réglage du caméscope Sport : Paramètres System Settings (Réglage syst.)

Impostazione della videocamera ITALIANO Sport: Impostazione del sistema

Réinitialisation du caméscope Sport

Vous pouvez réinitialiser le caméscope Sport sur les paramètres par défaut.

1. Appuyez sur le bouton [POWER] pour allumer le caméscope Sport.
 - ◆ L'écran Movie Record (Enreg. vidéo) apparaît.
2. Sélectionnez le mode *System Settings* (Réglage syst.) en appuyant sur le bouton [MODE].
 - ◆ L'écran System Settings (Réglage syst.) apparaît.
3. Déplacez le [Joystick] vers la gauche ou vers la droite pour sélectionner <Reset> (Ré-in), puis appuyez sur [Joystick(OK)].
 - ◆ Le caméscope Sport est réinitialisé sur les paramètres par défaut.

[Avertissement]

- ❖ Si vous réinitialisez votre caméscope Sport, toutes les fonctions reviennent aux paramètres par défaut.

[Remarque]

- ❖ Une fois votre caméscope Sport réinitialisé, réglez la fonction <Date/Time Set> (Régl. date/hr). ➔page 104

Reimpostazione della videocamera Sport

La videocamera Sport può essere reimpostata con le impostazioni predefinite (di fabbrica).

1. Per attivare la videocamera Sport, premere il tasto di [ACCENSIONE].
 - ◆ Viene visualizzata la schermata di registrazione video.
2. Premendo il tasto [MODE], impostare la modalità *System Settings* (Imp di sistema).
 - ◆ Viene visualizzata la schermata System Settings (Imp di sistema).
3. Spostare il [Joystick] a sinistra / a destra per selezionare <Reset> (Reimp) e quindi premere [Joystick(OK)].
 - ◆ La videocamera Sport viene inizializzata alle impostazioni predefinite.

[Avvertenza]

- ❖ Reimpostando la videocamera Sport, tutte le funzioni vengono reinizializzate con quelle predefinite (di fabbrica).

[Nota]

- ❖ Dopo avere ripristinato la videocamera Sport, impostare <Date/Time Set>(Imp Data/Ora). ➔Pagina 104

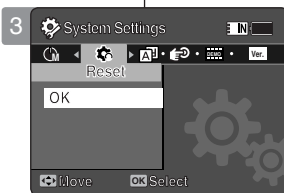

FRANÇAIS Réglage du caméscope Sport : Paramètres System Settings (Réglage syst.)

Impostazione della videocamera ITALIANO Sport: Impostazione del sistema

Choix de la langue

Vous pouvez choisir la langue de votre caméscope Sport.

1. Appuyez sur le bouton [POWER] pour allumer le caméscope Sport.
 - ◆ L'écran Movie Record (Enreg. vidéo) apparaît.
2. Sélectionnez le mode *System Settings (Réglage syst.)* en appuyant sur le bouton [MODE].
 - ◆ L'écran System Settings (Réglage syst.) apparaît.
3. Déplacez le [Joystick] vers la gauche ou vers la droite pour sélectionner <Language>.
4. Déplacez le [Joystick] vers le haut ou vers le bas pour sélectionner la langue souhaitée, puis appuyez sur [Joystick(OK)].
 - ◆ English / Español / Français / Portugês / Deutsch / Italiano / Nederlands / Polski / Русский / 한국어 / 中文 / Iran / Arab / Magyar / ไทย / Українська / Svenska
5. Une fois les réglages terminés, allez au mode souhaité en appuyant sur le bouton [MODE].

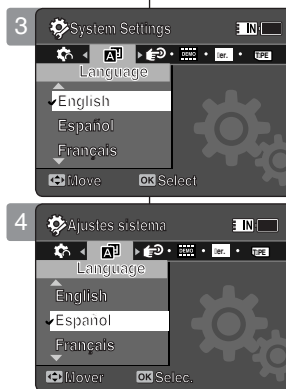

Selezione della lingua

È possibile selezionare la lingua della videocamera Sport desiderata.

1. Per attivare la videocamera Sport, premere il tasto di [ACCENSIONE].
 - ◆ Viene visualizzata la schermata di registrazione video.
2. Premendo il tasto [MODE], impostare la modalità *System Settings (Imp di sistema)*.
 - ◆ Viene visualizzata la schermata System Settings (Imp di sistema).
3. Spostare il [Joystick] a sinistra / a destra per selezionare <Language>.
4. Spostare il [Joystick] su / giù per selezionare la lingua desiderata , quindi premere [Joystick(OK)].
 - ◆ English / Español / Français / Portugês / Deutsch / Italiano / Nederlands / Polski / Русский / 한국어 / 中文 / Iran / Arab / Magyar / ไทย / Українська / Svenska
5. Al termine delle impostazioni, spostarsi alla modalità desiderata premendo il tasto [MODE].

FRANÇAIS Réglage du caméscope Sport : Paramètres System Settings (Réglage syst.)

Impostazione della videocamera ITALIANO Sport: Impostazione del sistema

Réglage de la fonction Auto Shut off (Extinct. auto)

Pour économiser l'énergie de la batterie, vous pouvez activer la fonction <Auto Shut off> (Extinct. auto) qui permet de mettre le caméscope Sport hors tension lorsque aucune opération n'est effectuée pendant une durée définie.

1. Appuyez sur le bouton [POWER] pour allumer le caméscope Sport.
 - ◆ L'écran Movie Record (Enreg. vidéo) apparaît.
2. Sélectionnez le mode *System Settings (Réglage syst.)* en appuyant sur le bouton [MODE].
 - ◆ L'écran System Settings (Réglage syst.) apparaît.
3. Déplacez le [Joystick] vers la gauche ou vers la droite pour sélectionner <Auto Shut off> (Extinct. auto).
4. Déplacez le [Joystick] vers le haut ou vers le bas pour sélectionner une option, puis appuyez sur [Joystick(OK)].
 - ◆ <Off> : permet d'annuler la fonction <Auto Shut off > (Extinct. auto).
 - ◆ <5 Minutes> (5 min) : le caméscope s'éteint automatiquement au bout de 5 minutes.
5. Une fois les réglages terminés, allez au mode souhaité en appuyant sur le bouton [MODE].

[Remarques]

- ❖ La fonction <Auto Shut off> (Extinct. auto) n'est pas disponible lorsque vous branchez l'adaptateur CA sur le caméscope Sport. La fonction <Auto Shut off> (Extinct. auto) est disponible uniquement lorsque la batterie est la seule source d'alimentation.
- ❖ La fonction <Auto Shut Off> (Extinct. auto) n'est disponible que lorsque vous la réglez en mode System Settings (Réglage syst.).
- ❖ Appuyez sur le bouton [POWER] pour réactiver le caméscope Sport.

Impostazione dello spegnimento automatico

Per risparmiare energia, è possibile impostare la funzione <Auto Shut off> (Spegn autom) che, se non viene eseguita alcuna operazione per un determinato periodo di tempo, spegne la videocamera Sport.

1. Per attivare la videocamera Sport, premere il tasto di [ACCENSIONE].
 - ◆ Viene visualizzata la schermata di registrazione video.
2. Premendo il tasto [MODE], impostare la modalità *System Settings (Imp di sistema)*.
 - ◆ Viene visualizzata la schermata System Settings (Imp di sistema).
3. Spostare il [Joystick] a sinistra / a destra per selezionare <Auto Shut off> (Spegn autom).
4. Spostare il [Joystick] su / giù per selezionare un'opzione, quindi premere [Joystick(OK)].
 - ◆ <Off> : La funzione <Auto Shut off> (Spegn autom) viene annullata.
 - ◆ <5 Minutes> (5 minuti) : La videocamera viene spenta automaticamente dopo 5 minuti.
5. Al termine delle impostazioni, spostarsi alla modalità desiderata premendo il tasto [MODE].

[Note]

- ❖ La funzione <Auto Shut off> (Spegn autom) è disattivata quando si collega l'alimentatore CA alla videocamera Sport, ma funziona quando il gruppo batterie è l'unica fonte di alimentazione.
- ❖ La funzione <Auto Shut off> (Spegn autom) è attiva solo se impostata in modalità System Settings (Imp di sistema).
- ❖ Premere il tasto di accensione per riattivare la videocamera Sport.

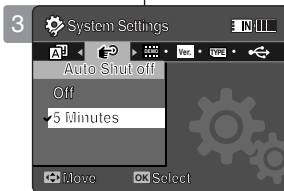

FRANÇAIS Réglage du caméscope Sport : Paramètres System Settings (Réglage syst.)

Impostazione della videocamera ITALIANO Sport: Impostazione del sistema

Réglage de la fonction Demonstration (Démonstration)

La fonction Demonstration (Démonstration) vous permet de découvrir toutes les fonctions dont le caméscope Sport est équipé.

1. Appuyez sur le bouton [POWER] pour allumer le caméscope Sport.
 - ◆ L'écran Movie Record (Enreg. vidéo) apparaît.
2. Sélectionnez le mode *System Settings* (Réglage syst.) en appuyant sur le bouton [MODE].
 - ◆ L'écran System Settings (Réglage syst.) apparaît.
3. Déplacez le [Joystick] vers la gauche ou vers la droite pour sélectionner <Demonstration> (Démonstration).
4. Déplacez le [Joystick] vers le haut ou vers le bas pour sélectionner une option, puis appuyez sur [Joystick(OK)].
 - ◆ <Off> : permet d'annuler la fonction Demonstration (Démonstration)
 - ◆ <5 Minutes> (5 min) : permet d'activer la fonction Demonstration (Démonstration) au bout de 5 minutes.
 - ◆ <Play Now> (Lire) : permet d'activer la fonction Demonstration (Démonstration) sans délai.

[Remarque]

- ◆ Si vous activez la fonction Demonstration (Démonstration), celle-ci ne fonctionnera qu'en mode Video Record (Enreg. vidéo).

Impostazione della funzione Demonstration (Dimostrazione)

La funzione Demonstration (Dimostrazione) permette di visualizzare tutte le funzioni supportate dalla videocamera Sport.

1. Per attivare la videocamera Sport, premere il tasto di [ACCENSIONE].
 - ◆ Viene visualizzata la schermata di registrazione video.
2. Premendo il tasto [MODE], impostare la modalità *System Settings* (Imp di sistema).
 - ◆ Viene visualizzata la schermata System Settings (Imp di sistema).
3. Spostare il [Joystick] a sinistra / a destra per selezionare <Demonstration> (Dimostrazione).
4. Spostare il [Joystick] su / giù per selezionare un'opzione, quindi premere [Joystick(OK)].
 - ◆ <Off> : La funzione Demonstration (Dimostrazione) viene annullata.
 - ◆ <5 Minutes> (5 Minuti) : La funzione Demonstration (Dimostrazione) viene avviata dopo 5 minuti.
 - ◆ <Play Now> (Ripr ora) : La funzione Demonstration (Dimostrazione) viene avviata immediatamente.



[Nota]

- ◆ La funzione Demonstration (Dimostrazione) funziona solo in modalità Movie Record (Registr. video).

FRANÇAIS Réglage du caméscope Sport : Paramètres System Settings (Réglage syst.)

Impostazione della videocamera ITALIANO Sport: Impostazione del sistema

Affichage des informations sur la version

Vous pouvez consulter les informations relatives à la version du micrologiciel.

1. Appuyez sur le bouton [POWER] pour allumer le caméscope Sport.
 - ◆ L'écran Movie Record (Enreg. vidéo) apparaît.
2. Sélectionnez le mode *System Settings (Réglage syst.)* en appuyant sur le bouton [MODE].
 - ◆ L'écran System Settings (Réglage syst.) apparaît.
3. Déplacez le [Joystick] vers la gauche ou vers la droite pour sélectionner <Version Info> (Info version).
 - ◆ La version du micrologiciel du caméscope Sport s'affiche.
4. Après avoir consulté les informations relatives à la version, allez au mode souhaité en appuyant sur le bouton [MODE].

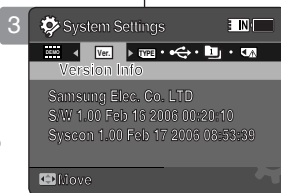

Visualizzazione delle informazioni sulla versione

È possibile visualizzare le informazioni sulla versione firmware.

1. Per attivare la videocamera Sport, premere il tasto di [ACCENSIONE].
 - ◆ Viene visualizzata la schermata di registrazione video.
2. Premendo il tasto [MODE], impostare la modalità *System Settings (Imp di sistema)*.
 - ◆ Viene visualizzata la schermata System Settings (Imp di sistema).
3. Spostare il [Joystick] a sinistra / a destra per selezionare <Version Info> (Info versione).
 - ◆ Viene visualizzata la versione firmware della videocamera Sport.
4. Dopo aver visualizzato le informazioni sulla versione, spostarsi alla modalità desiderata premendo il tasto [MODE].

FRANÇAIS Réglage du caméscope Sport : Mode USB

Impostazione della videocamera ITALIANO Sport: Utilizzo della modalità USB

Transfert de fichiers vers un ordinateur

Vous pouvez transférer des fichiers photo et vidéo sur votre ordinateur.

Avant de commencer !

Vous pouvez copier des fichiers MP3 lorsque <USB Mode> (Mode USB) est réglé sur <Mass Storage> (Mém. aux.) ➔ page 98

1. Allumez votre ordinateur.
2. Appuyez sur le bouton [POWER] pour allumer le caméscope Sport.
 - ◆ L'écran Movie Record (Enreg. vidéo) apparaît.
3. Branchez le caméscope Sport sur votre ordinateur à l'aide du câble USB.
4. Copiez le fichier souhaité du caméscope Sport sur votre ordinateur.
5. Une fois terminé, débranchez le câble USB.

[Remarques]

- ◆ Si vous débranchez le câble USB pendant le transfert des données, ce dernier s'interrompt et les données enregistrées risquent d'être endommagées.
- ◆ Il est possible que des erreurs de communication / d'installation se produisent lorsque plusieurs périphériques USB sont reliés à un ordinateur ou que des concentrateurs USB sont utilisés.

Trasferimento di file ad un computer

È possibile trasferire foto e video al PC

Prima di iniziare !

Puoi copiare i file quando la <USB Mode> e' impostata su <Mass Storage> ➔ pag 98

1. Accendere il PC.
2. Per attivare la videocamera Sport, premere il tasto di [ACCENSIONE].
 - ◆ Viene visualizzata la schermata di registrazione video.
3. Collegare la videocamera Sport al PC con il cavo USB.
4. Copiare il file desiderato dalla videocamera Sport al PC.
5. Quindi scollegare il cavo USB.

[Note]

- ◆ Se si scollega il cavo USB durante il trasferimento dei dati, questo si interrompe e i dati memorizzati potrebbero danneggiarsi.
- ◆ Se al PC vengono collegati più dispositivi USB o si utilizzano più hub USB, possono verificarsi degli errori nella comunicazione/installazione con la videocamera Sport.

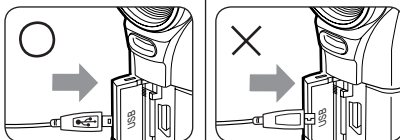
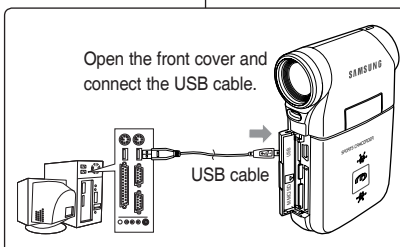

FRANÇAIS Réglage du caméscope Sport : Mode USB

Impostazione della videocamera ITALIANO Sport: Utilizzo della modalità USB

Impression PictBridge

Grâce au câble USB et à une imprimante compatible PictBridge, vous pouvez imprimer vos photos directement et sans branchement préalable sur un ordinateur.

- Appuyez sur le bouton [POWER] pour allumer le caméscope Sport.
 - L'écran Movie Record (Enreg. vidéo) apparaît.
- Sélectionnez le mode *System Settings* (Réglage syst.) en appuyant sur le bouton [MODE].
 - L'écran System Settings (Réglage syst.) apparaît.
- Déplacez le [Joystick] vers la gauche ou vers la droite pour sélectionner <USB Mode> (Mode USB).
- Déplacez le [Joystick] vers le haut ou vers le bas pour sélectionner <PictBridge>, puis appuyez sur [Joystick(OK)].
- Reliez le caméscope Sport et l'imprimante compatible PictBridge à l'aide du câble USB.
- Déplacez le [Joystick] vers la gauche ou vers la droite pour sélectionner le fichier que vous souhaitez imprimer.
 - Étendue des possibilités : 01 ~ 30
- Déplacez le [Joystick] vers le haut ou vers le bas pour définir le nombre de copies.
 - Étendue des possibilités : 01 ~ 30
- Appuyez sur [Joystick(OK)] pour démarrer l'impression.
- Une fois terminé, débranchez le câble USB.

[Avertissement]

- Cette fonction n'est disponible qu'avec une imprimante compatible PictBridge.

[Remarques]

- Veillez vous reporter au manuel d'utilisation de l'imprimante pour plus de détails concernant les options d'impression.
- Selon le modèle d'imprimante, des problèmes d'impression peuvent apparaître. Dans ce cas, téléchargez les fichiers au format JPEG directement sur l'ordinateur et imprimez-les.
- En fonction de l'imprimante utilisée, l'option de la date et de l'heure peut ne pas être prise en charge. Dans ce cas, le menu comportant la date et l'heure ne s'affiche pas.

PictBridge Supporting Printer
(sold separately)

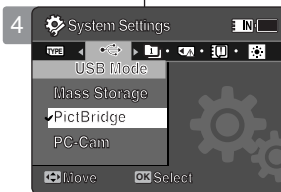
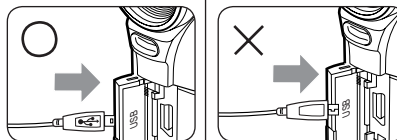
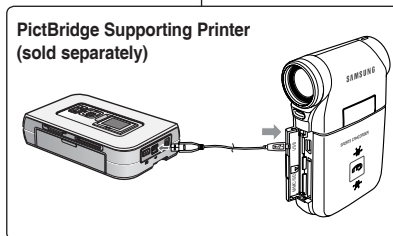

Stampa con PictBridge

Con il cavo USB in dotazione e una stampante PictBridge compatibile, è possibile stampare le foto direttamente senza collegarsi ad un PC.

- Per attivare la videocamera Sport, premere il tasto di [ACCENSIONE].
 - Viene visualizzata la schermata di registrazione video.
- Premendo il tasto [MODE], impostare la modalità *System Settings* (Imp di sistema).
 - Viene visualizzata la schermata System Settings (Imp di sistema).
- Spostare il [Joystick] a sinistra / a destra per selezionare <USB Mode> (Mod. USB).
- Spostare il [Joystick] su / giù per selezionare <PictBridge>, quindi premere [Joystick(OK)].
- Collegare la videocamera Sport alla stampante PictBridge compatibile con un cavo USB.
- Spostare il [Joystick] a sinistra / a destra per selezionare il file da stampare.
- Spostare il [Joystick] su / giù per impostare il numero di copie.
 - Possibilità: 01 ~ 30
- Premere [Joystick(OK)] per avviare la stampa.
- Quindi scollegare il cavo USB.

[Avvertenza]

- Questa funzione è disponibile solo con stampanti che supportano PictBridge.

[Note]

- Per informazioni sulla stampa, fare riferimento al Manuale utente della stampante.
- A seconda della stampante, è possibile che questa non funzioni. In questo caso, scaricare i file JPEG direttamente sul PC e stamparli.
- A seconda della stampante, è possibile che le opzioni di data e ora non siano supportate. In questo caso non vengono visualizzati i relativi menu.

FRANÇAIS Réglage du caméscope Sport

: Mode USB

Impostazione della videocamera ITALIANO

Sport: Utilizzo della modalità USB

Utilisation de la fonction PC Cam (Webcam)

Vous pouvez utiliser votre caméscope comme Web cam pour participer à des conversations vidéo en ligne, communiquer par visioconférence, etc.

Avant de commencer !

- ◆ Pour utiliser la Web cam, installez le pilote DV. ➔ page 124
1. Appuyez sur le bouton [POWER] pour allumer le caméscope Sport.
 - ◆ L'écran Movie Record (Enreg. vidéo) apparaît.
 2. Sélectionnez le mode *System Settings* (*Réglage syst.*) en appuyant sur le bouton [MODE].
 - ◆ L'écran System Settings (*Réglage syst.*) apparaît.
 3. Déplacez le [Joystick] vers la gauche ou vers la droite pour sélectionner <USB Mode> (Mode USB).
 4. Déplacez le [Joystick] vers le haut ou vers le bas pour sélectionner <PC-Cam> (Webcam), puis appuyez sur [Joystick(OK)].
 5. Allumez votre ordinateur.
 6. Branchez le caméscope Sport sur votre ordinateur à l'aide du câble USB.
 7. Le caméscope Sport peut faire office de Web cam lorsque vous utilisez des logiciels comme Windows Messenger.
 - ◆ Différentes applications bénéficient de la fonction PC Cam (Webcam). Pour plus de détails, reportez-vous à la documentation accompagnant chaque appareil.
 8. Une fois terminé, débranchez le câble USB.

[Remarques]

- ❖ Vous devez installer le pilote DV. ➔ page 124
- ❖ Lorsque la connexion du port USB est modifiée, la réinstallation du pilote DV peut s'avérer nécessaire. ➔ page 124
- ❖ Il est recommandé d'utiliser un adaptateur CA durant le transfert des données afin d'éviter toute coupure involontaire.
- ❖ Microsoft Windows 98 SE ou les systèmes d'exploitation ultérieurs prennent en charge la fonction PC Cam (Webcam).

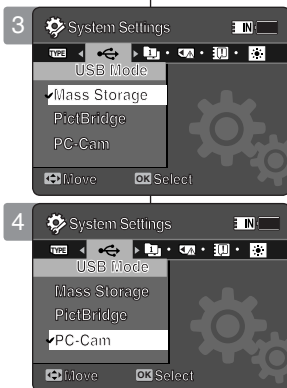

Utilizzo della funzione PC Cam

È possibile utilizzare l'apparecchio come una videocamera per PC per chat, video conferenze e altre applicazioni video per PC.

Prima di iniziare !

- ◆ Per utilizzare PC Cam è necessario installare il driver DV. ➔ Pagina 124

1. Per attivare la videocamera Sport, premere il tasto di [ACCENSIONE].
 - ◆ Viene visualizzata la schermata di registrazione video.
2. Premendo il tasto [MODE], impostare la modalità *System Settings* (*Imp di sistema*).
 - ◆ Viene visualizzata la schermata System Settings (*Imp di sistema*).
3. Spostare il [Joystick] a sinistra / a destra per selezionare <USB Mode> (Mod. USB).
4. Spostare il [Joystick] su / giù per selezionare <PC-Cam>, quindi premere [Joystick(OK)].
5. Accendere il PC.
6. Collegare la videocamera Sport al PC con il cavo USB.
7. La videocamera Sport può essere utilizzata come videocamera per PC per programmi come Windows Messenger.
 - ◆ Diverse applicazioni possono utilizzare la funzione PC Cam. Per ulteriori dettagli fare riferimento alla documentazione del prodotto.
8. Quindi scollegare il cavo USB.

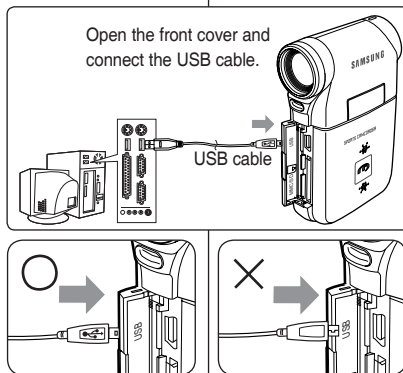

[Note]

- ❖ È necessario installare il driver DV. ➔ Pagina 124
- ❖ Quando la connessione alla porta USB cambia, potrebbe essere necessario reinstallare il driver DV. ➔ Pagina 124
- ❖ Durante il trasferimento dei dati si consiglia di utilizzare un alimentatore CA per evitare un'interruzione involontaria dell'alimentazione.
- ❖ La funzione PC Cam è supportata da Microsoft Windows 98 SE o sistemi operativi successivi.

7

Utilisation du module caméra externe

Enregistrement avec le module caméra externe	119
Enregistrement vidéo à l'aide du module caméra externe.....	119
Porter le module caméra externe	120
Fixation du module caméra externe sur le support antivibratoire	120
Utilisation des bandes de fixation longues	121

- ◆ Sauvegardez les données et enregistrements importants sur un autre support afin d'éviter les pertes accidentelles provoquées par une défaillance du système ou toute autre raison.

7

Usare il modulo di camera esterna

Registrare con il modulo di camera esterna	119
Registrare il video usando il modulo esterno della camera	119
Indossare il modulo esterno della camera	120
Montare il modulo esterno della camera sul Rubber Mount	120
Usare la banda Long Mount	121

- ◆ Salvare dati importanti separatamente su altri supporti per evitare perdite accidentali dovuti ad eventuali guasti del sistema o altri motivi.

FRANÇAIS Utilisation du module caméra externe : Enregistrement avec le module caméra externe

Usare il modulo di camera esterna : Registrare con il modulo di camera esterna

Enregistrement vidéo à l'aide du module caméra externe

Registrare il video usando il modulo esterno della camera

Votre caméscope Sport vous permet d'immortaliser les épisodes les plus passionnants de votre vie. Que vous soyez en train de faire du snowboard ou du ski, vous pouvez effectuer vos enregistrements à l'aide du module caméra externe et des accessoires.

1. Branchez le câble du module caméra externe sur la prise multifonction du caméscope Sport.

- ◆ Vous pouvez fixer le module caméra externe à l'aide d'un trépied (non fourni), d'un support antivibratoire ou d'une bande de fixation.

2. Appuyez sur le bouton [POWER/Record /Stop] du module caméra externe pendant plus de 2 secondes.

- ◆ Le caméscope Sport et le module caméra externe sont mis sous tension.
- ◆ Si vous appuyez uniquement sur le bouton [POWER] du caméscope Sport, seul le caméscope est mis sous tension.

3. Orientez le système de rotation de l'image dans la direction souhaitée.

- ◆ Le système de rotation de l'image tourne de 90 degrés vers la gauche ou vers la droite et vous permet ainsi de choisir votre angle de vue.

4. Appuyez sur le bouton [POWER/Record/Stop] du Module caméra externe pour démarrer l'enregistrement.

- ◆ La LED s'allume en rouge.
- ◆ Appuyez sur le bouton [Record /Stop] du caméscope Sport pour commencer l'enregistrement.

5. Appuyez sur le bouton [POWER/Record /Stop] du Module caméra externe pour arrêter l'enregistrement.

- ◆ L'enregistrement s'arrête et le caméscope Sport est à nouveau prêt.

6. Une fois l'enregistrement terminé, et pour éviter l'épuisement de la batterie, appuyez pendant plus de 2 secondes sur le bouton [POWER/Record /Stop] du module caméra externe pour l'éteindre.

- ◆ Le caméscope Sport et le module caméra externe sont mis hors tension.
- ◆ Si vous appuyez uniquement sur le bouton [POWER] du caméscope Sport, seul le caméscope est mis hors tension.

[Remarques]

- ◆ Le module caméra externe est disponible pour l'enregistrement vidéo uniquement.
- ◆ Vous pouvez utiliser le bouton [POWER/Record /Stop] du module caméra externe pour mettre sous/hors tension et démarrer/arrêter l'enregistrement simultanément.
- ◆ La prise multifonction sert de prise écouteurs, de prise entrée/sortie AV et de prise pour le module caméra externe.

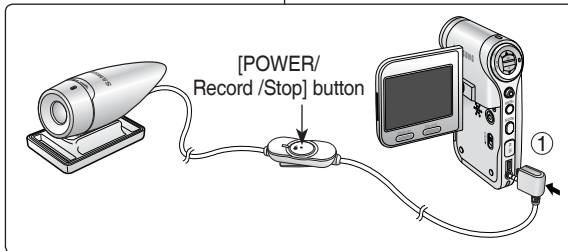

3 90 degrees (max.)

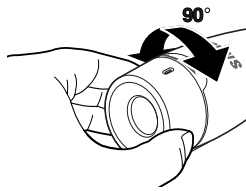

4



La videocamera Sport offre la possibilité de enregistrer i momenti emozionanti. Se si sta sciando sullo snowboard o sugli sci, è possibile registrare questi momenti con il modulo videocamera esterna e gli altri accessori.

1. Collegare il cavo del modulo videocamera esterna al multijack della videocamera Sport.

- ◆ È possibile fissare il modulo videocamera esterna utilizzando un treppiede (non fornito), un supporto in gomma o una cinghia di supporto.

2. Tenere premuto il tasto di [accensione/registrazione/arresto] del modulo videocamera esterna per più di 2 secondi.

- ◆ La videocamera Sport e il modulo videocamera esterna si accendono.
- ◆ Premendo il tasto di [accensione] della videocamera Sport, si accende solo quest'ultima.

3. Girare il rotatore nella direzione desiderata.

- ◆ Il rotatore gira di 90 gradi a sinistra o a destra per selezionare l'angolo di immagine desiderata.

4. Premere il tasto di [accensione/registrazione/arresto] del Modulo videocamera esterna per avviare la registrazione.

- ◆ Si accende il LED rosso.
- ◆ Premere il tasto di [registrazione/arresto] della videocamera Sport per avviare la registrazione.

5. Premere il tasto di [accensione/registrazione/arresto] del Modulo videocamera esterna per arrestare la registrazione.

- ◆ La registrazione si arresta e la videocamera Sport è nuovamente pronta per l'uso.

6. Dopo la registrazione, per ridurre il consumo della batteria, tenere premuto il tasto di [accensione/registrazione/arresto] del modulo videocamera esterna per più di 2 secondi per spegnerlo.

- ◆ La videocamera Sport e il modulo videocamera esterna si spengono.
- ◆ Se si preme il tasto di [accensione] della videocamera Sport, si spegne solo quest'ultima.

[Note]

- ◆ Il modulo videocamera esterna è disponibile solo per la registrazione dei video.
- ◆ È possibile utilizzare il tasto di [accensione/registrazione/arresto] del modulo videocamera esterna per accendere/spegnere e avviare/arrestare contemporaneamente la registrazione.
- ◆ Il multijack è utilizzato come jack cuffie, jack ingresso/uscita AV e jack modulo videocamera esterna.

FRANÇAIS Utilisation du module caméra externe :
Porter le module caméra externe

Usare il modulo di camera esterna: **ITALIANO**
Indossare il modulo esterno della camera

Fixation du module caméra externe sur le support antivibratoire

Montare il modulo esterno della camera sul Rubber Mount

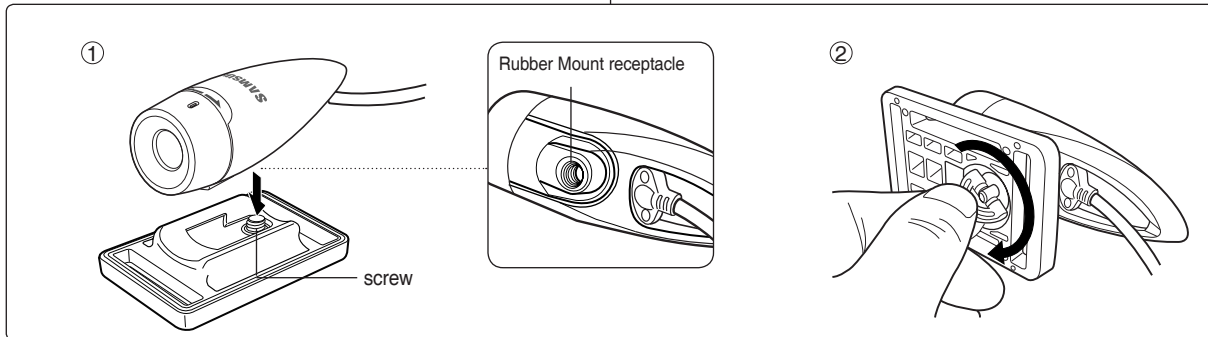

1. Placez le support antivibratoire du module caméra externe sur la vis.
2. Tournez la vis du support antivibratoire vers la droite pour la serrer.

[Remarque]

- ❖ Attention à ne pas faire tomber votre module caméra externe et à ne pas le cogner contre d'autres objets car cela risquerait de l'endommager. Vous devez fixer l'appareil sur le support antivibratoire lors de son utilisation et éviter de le faire tomber ou de le cogner.

1. Posizionare la predisposizione supporto in gomma del modulo videocamera esterna sulla vite del supporto in gomma.
2. Girare la vite del supporto in gomma verso destra per fissarlo.

[Nota]

- ❖ La caduta del modulo videocamera esterna o l'urto con altri oggetti può provocare il guasto del dispositivo. Se si utilizza il dispositivo, attaccarlo al supporto in gomma e prestare attenzione che non cada o urti altri oggetti.

FRANÇAIS Utilisation du module caméra externe :
Porter le module caméra externe

Usare il modulo di camera esterna: **ITALIANO**
Indossare il modulo esterno della camera

Utilisation des bandes de fixation longues

Lorsque votre caméscope Sport est placé dans un étui ou dans un sac à dos, vous pouvez fixer le module caméra externe sur le support antivibratoire à l'aide des bandes de fixation longues.

Usare la banda Long Mount

Mentre la videocamera Sport è all'interno della borsa da trasporto o dello zaino, il modulo videocamera esterna può essere montato con il supporto in gomma sulla cinghia di supporto lunga.

1. **Faites passer la bande de fixation longue à travers les deux fentes situées sur le support antivibratoire comme le montre l'illustration.**

- ◆ Vous pouvez utiliser la partie courte et la partie longue du support antivibratoire comme fentes.

2. **Faites passer la sangle à travers la boucle pour ajuster sa tension.**

3. **Fixez la sangle.**

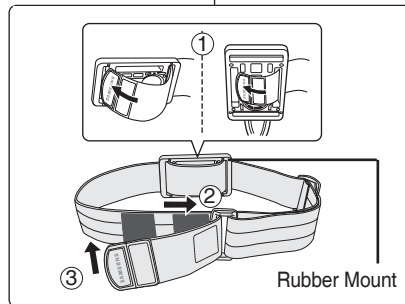

1. **Far passare la cinghia di supporto lunga in entrambe le fessure del supporto in gomma come illustrato.**

- ◆ È possibile utilizzare sia la parte corta sia la parte lunga del supporto in gomma come fessura.

2. **Far scorrere la cinghia nella fibbia per regolare la tenuta.**

3. **Fissare la cinghia.**

[Remarques]

- ❖ Attention à ne pas faire tomber votre module caméra externe et à ne pas le cogner contre d'autres objets car cela risquerait de l'endommager. Vous devez fixer l'appareil sur le support antivibratoire lors de son utilisation et éviter de le faire tomber ou de le cogner.
- ❖ Un contact direct et prolongé du support antivibratoire avec votre peau peut provoquer des irritations ou provoquer une allergie. Évitez les contacts prolongés.

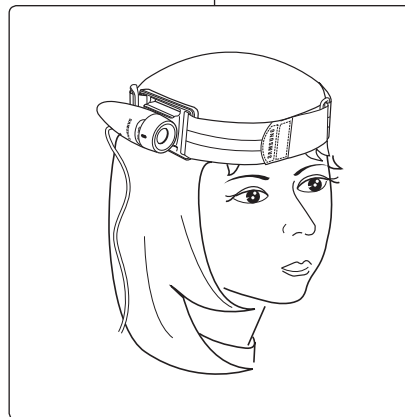

[Note]

- ❖ La caduta del modulo videocamera esterna o l'urto con altri oggetti può provocare il guasto del dispositivo. Se si utilizza il dispositivo, attaccarlo al supporto in gomma e prestare attenzione che non cada o urti altri oggetti.
- ❖ Il contatto diretto del supporto in gomma con la pelle per un lungo periodo di tempo può provocare irritazione o allergie. Evitare il contatto a lungo termine.

8

Divers
Informations

Environnement de l'interface USB	123
Connexion USB à un ordinateur	123
Configuration système	123
Installation du logiciel	124
Installation du programme DV Media Pro 1.0	124
Ulead Video Studio	125
Raccordement à d'autres appareils	126
Raccordement à un ordinateur à l'aide du câble USB	126
Raccordement à un téléviseur	127
Raccordement à un enregistreur DVD/magnétoscope	128
Enregistrement de signaux décodés depuis d'autres appareils numériques	129
Impression des photos	130
Impression DPOF	130
Entretien	131
Nettoyage et entretien du caméscope Sport	131
Après utilisation du caméscope Sport	131
Nettoyage du boîtier	132
Utilisation de la pile rechargeable intégrée	132
A propos de la pile	133
Utilisation du caméscope Sport à l'étranger	134

- ◆ Sauvegardez les données et enregistrements importants sur un autre support afin d'éviter les pertes accidentelles provoquées par une défaillance du système ou toute autre raison.

8

Informazioni
varie

Interfaccia USB	123
Connessione ad un computer attraverso la porta USB ..	123
Ambiente di sistema	123
Installazione dei software	124
Installazione di DV Media Pro 1.0	124
Ulead Video Studio	125
Collegamento ad altri dispositivi	126
Collegamento ad un PC mediante un cavo USB	126
Collegamento ad un monitor TV	127
Collegamento ad un registratore VCR/DVD	128
Registrazione di contenuti decodificati da altri dispositivi digitali	129
Stampare le immagini	130
Stampa con DPOF	130
Manutenzione	131
Pulizia e manutenzione della videocamera Sport	131
Dopo aver utilizzato la videocamera Sport	131
Pulizia della parte esterna	132
Uso della batteria ricaricabile integrata	132
Informazioni sulla batteria	133
Uso della videocamera Sport all'estero	134

- ◆ Salvare dati/registrazioni importanti separatamente su altri supporti, per evitare la perdita accidentale causata da guasti al sistema o da altre ragioni.

FRANÇAIS Divers Informations : Environnement de l'interface USB

ITALIANO

Informazioni varie: Interfaccia USB

Connexion USB à un ordinateur

L'USB à haut débit n'est pas garanti si le pilote fourni est installé sur un SE autre que Microsoft Windows ou Mac OS X d'Apple.

- ✦ Windows 98SE/ME : USB haut débit
- ✦ Windows 2000 : Service Pack 4 ou version plus récente - USB haut débit
- ✦ Windows XP : Service Pack 1 ou version plus récente - USB haut débit
- ✦ Mac OS X : 10.3 ou version plus récente - USB haut débit

Connessione ad un computer attraverso la porta USB

Lo standard USB ad alta velocità non è garantito se il driver fornito è installato su un sistema operativo diverso da Microsoft (Windows) o Apple (Mac OS X).

- ✦ Windows 98SE/ME: USB a piena velocità
- ✦ Windows 2000: Service Pack 4 o versione successiva - High Speed USB
- ✦ Windows XP: Service Pack 1 o versione successiva - High Speed USB
- ✦ Mac OS X: 10.3 o versione successiva - High Speed USB

Configuration système

	Environnement Windows	
	Configuration minimale	Configuration recommandée
Processeur	Pentium III à 600 MHz	Pentium 4 à 2 GHz
SE	Windows 98SE/ME	Windows 2000/XP
Mémoire	128Mo	512 Mo ou plus
Espace libre sur le disque dur	200 Mo (pour les applications uniquement) dans les autres cas, 1 Go ou plus d'espace libre	2 Go ou plus
Résolution de l'écran	800 x 600 points Couleur 16 bits	1024 x 768 points Couleur 24 bits
USB	USB 1.1	USB 2.0 à haut débit

Ambiente di sistema

	Ambiente Windows	
	Minimo	Consigliato
Processore	Pentium III, 600MHz	Pentium 4, 2GHz
Sistema operativo	Windows 98SE/ME	Windows 2000/XP
Memoria	128MB	Almeno 512 MB
Spazio libero sul disco rigido	200 MB (solo per le applicazioni) Oltre a questo, almeno 1 GB di spazio libero	Almeno 2GB
Risoluzione del display	800x600 punti Colore a 16 bit	1024x768 punti Colore a 24 bit
USB	USB 1.1	USB 2.0 ad alta velocità

	Environnement Macintosh	
	Configuration minimale	Configuration recommandée
Processeur	G3 à 500 MHz	Processeur G4
SE	Mac OS 10.2	Mac OS 10.3
Mémoire	128 Mo	512 Mo ou plus
Espace libre sur le disque dur	200 Mo (pour les applications uniquement) 1 Go ou plus d'espace libre dans les autres cas	2 Go ou plus
Résolution de l'écran	800 x 600 points Couleur 16 bits	1024 x 768 points Couleur 24 bits
USB	USB 1.1	USB 2.0 à haut débit

	Ambiente Macintosh	
	Minimo	Consigliato
Processore	G3 500MHz	Processore G4
Sistema operativo	Mac OS 10.2	Mac OS 10.3
Memoria	128MB	Almeno 512 MB
Spazio libero sul disco rigido	200 MB (solo per le applicazioni) Oltre a questo, almeno 1 GB di spazio libero	Almeno 2GB
Risoluzione del display	800x600 punti Colore a 16-bit	1024x768 punti Colore a 24 bit
USB	USB 1.1	USB 2.0 ad alta velocità

[Remarques]

- ✦ Les indications ci-dessus n'offrent aucune garantie quant au fonctionnement correct de l'appareil.
- ✦ Le fonctionnement de la connexion USB au moyen d'un concentrateur USB externe ou d'une carte file USB supplémentaire n'est pas garanti.
- ✦ Si vous utilisez Windows 2000/XP, connectez-vous en tant qu'administrateur (administrateur de l'ordinateur ou utilisateur bénéficiant de droits d'accès équivalents) pour installer le pilote.
- ✦ Si la capacité de l'ordinateur est faible, il est possible que le fichier vidéo ne soit pas lu normalement ou qu'il s'arrête fréquemment.
- ✦ Si la capacité de votre ordinateur est faible, l'édition des fichiers vidéo prendra plus de temps.
- ✦ Intel® Pentium III™ ou Pentium 4™ sont des marques déposées d'Intel Corporation.
- ✦ Mac, Macintosh et Mac OS sont des marques déposées d'Apple Computer, Inc.
- ✦ Windows® est une marque déposée de Microsoft® Corporation.
- ✦ Toutes les autres appellations et marques commerciales appartiennent à leurs propriétaires respectifs.

[Note]

- ✦ Non si garantisce il funzionamento su tutti i PC configurati come indicato in precedenza.
- ✦ La connessione USB che utilizza un hub USB esterno o una daughterboard USB aggiuntiva non è garantita.
- ✦ Se il sistema operativo è Windows 2000/XP, accedere come amministratore (o come utente con privilegi equivalenti) per eseguire l'installazione.
- ✦ Se il PC non è molto potente, i file video potrebbero non essere riprodotti normalmente, oppure potrebbero venire interrotti spesso.
- ✦ Se il PC non è molto potente, potrebbe essere necessario molto tempo per modificare i file video.
- ✦ Intel® Pentium III™ e Pentium 4™ sono marchi di Intel Corporation
- ✦ Mac, Macintosh e Mac OS sono marchi di Apple Computer, Inc.
- ✦ Windows® è un marchio registrato di Microsoft® Corporation
- ✦ Tutti gli altri nomi e marchi sono di proprietà delle rispettive case costruttrici.

FRANÇAIS Divers Informations : Installation du logiciel

Informazioni varie: Installazione dei software

ITALIANO

Installation du programme DV Media Pro 1.0

Pour pouvoir lire sur votre ordinateur les fichiers vidéo enregistrés ou les données transférées depuis le caméscope Sport à l'aide du câble USB, vous devez installer DV Media0Pro 1.0.

Avant de commencer !

- ◆ Allumez votre ordinateur. Quittez toutes les autres applications.
- ◆ Insérez le CD fourni dans le lecteur de CD-ROM de votre ordinateur. L'écran d'installation s'affiche automatiquement après l'insertion du CD. Si cet écran ne s'affiche pas, cliquez sur la bouton "Start" (Démarez) situé dans le coin inférieur gauche et sélectionnez "Run" (Exécuter) pour afficher la boîte de dialogue. Saisissez "D:\autorun.exe" et appuyez sur ENTER, si votre lecteur de CD-ROM est relié à "D:Drive" .

Installation de pilotes - DV Driver (Pilote DV) et DirectX 9.0

- ◆ DV Driver (Pilote DV) est un pilote nécessaire pour la prise en charge d'une connexion avec un ordinateur (S'il n'est pas installé, certaines fonctions ne seront pas prises en charge).
1. Cliquez sur "DV Driver" (Pilote DV) sur l'écran d'installation.
 - ◆ Le logiciel de pilote nécessaire est installé automatiquement. Les pilotes suivants sont installés :
 - Pilote du disque amovible USB (Windows 98 SE uniquement)
 - Pilote WEB CAM USB
 2. Cliquez sur <Confirm> (Conf.) pour terminer l'installation du pilote.
 - ◆ Les utilisateurs de Windows 98 SE doivent redémarrer leur ordinateur.
 3. Si "DirectX 9.0" n'est pas installé, il sera automatiquement après le réglage de "DV Driver" (Pilote DV).
 - ◆ Après l'installation de DirectX 9.0, vous devez redémarrer votre ordinateur.
 - ◆ Si DirectX 9.0 est déjà installé, vous n'avez pas besoin de redémarrer l'ordinateur.

Installation d'application - Video Codec (Codec vidéo)

- ◆ Cliquez sur "Video Codec" (Codec Vidéo) sur l'écran Setup (Installation). La fonction Video Codec (Codec vidéo) est nécessaire pour la lecture sur ordinateur de fichiers vidéo enregistrés par le caméscope Sport.

[Remarque]

- ✦ Si le message "Digital Signature not found" (Signature numérique introuvable) ou un message similaire s'affiche, ignorez-le et poursuivez l'installation.

Installazione di DV Media Pro 1.0

Per riprodurre file video registrati o i dati trasferiti dalla videocamera al PC con il cavo USB è necessario installare DV Media Pro 1.0

Prima di iniziare !

- ◆ Accendere il PC. Chiudere tutte le altre applicazioni in esecuzione.
- ◆ Inserire il CD fornito nell'unità CD-Rom. La schermata di installazione appare automaticamente poco dopo aver inserito il CD. Se la schermata di installazione non viene visualizzata, fare clic su "Start" sull'angolo inferiore sinistro e selezionare "Esegui" per visualizzare un dialogo. Digitare "D:\autorun.exe" e quindi premere INVIO, se l'unità CD-ROM è "D".

Installazione di Driver - Driver DV e DirectX 9.0

- ◆ Driver DV è un driver software necessario per la connessione al PC. (Se non è installato, alcune funzioni non sono disponibili).
1. Fare clic su "DV driver" sulla schermata di installazione
 - ◆ Il driver software richiesto viene installato automaticamente. Vengono installati i seguenti driver
 - Driver del disco removibile USB (solo Windows 98 SE)
 - Driver PC-cam USB
 2. Fare clic su <Confirm> (Conf.) per ultimare l'installazione del driver.
 - ◆ Gli utenti di Windows 98 SE devono riavviare il PC.
 3. Se "DirectX 9.0" non è installato, viene installato automaticamente dopo aver impostato "DirectX 9.0".
 - ◆ Dopo avere installato DirectX 9.0, il PC deve essere riavviato.
 - ◆ Se DirectX 9.0 è già installato, non è necessario riavviare il PC

Installazione dell'applicazione - Video Codec

- ◆ Fare clic su "Video Codec" sulla schermata di installazione. Video Codec è necessario per riprodurre su un PC i filmati registrati dalla videocamera Sport.

[Nota]

- ✦ Se viene visualizzato un messaggio che dice "Firma digitale non trovata" o con un contenuto simile, ignorarlo e continuare con l'installazione.

FRANÇAIS Divers Informations : Installation du logiciel

Installation d'application – Photo Express

1. Cliquez sur “Photo Express” sur l'écran Setup (Installation).
 - ◆ Cet outil de retouche de photos permet aux utilisateurs de modifier des images.

Installation d'application – Quick Time

1. Cliquez sur “Quick Time” sur l'écran Setup (Installation).
 - ◆ QuickTime est une technologie mise au point par Apple utilisée pour le traitement de vidéos, de bandes son, d'animations, de graphiques, de texte, de musique ainsi que de panoramas virtuels 360 degrés (VR).

Ulead Video Studio

Réglage du programme Ulead Video Studio

L'écran Setup (Installation) s'affiche automatiquement une fois le CD inséré. Suivez les indications pour commencer l'installation. Il s'agit d'un outil de retouche de vidéos permettant à l'utilisateur de modifier des fichiers vidéo.

[Remarques]

- ❖ Installez ce programme à l'aide du CD d'installation fourni avec le caméscope Sport. Nous ne pouvons garantir la compatibilité avec toutes les versions de CD.
- ❖ Pour les retouches de photos, utilisez **Photo Express**.
- ❖ Pour lire des films sur un ordinateur, installez les logiciels suivants (dans le même ordre) : **DV Driver (Pilote DV) - DirectX 9.0 - Video Codec (Codec Vidéo)**
- ❖ Pour les retouches sur des films, utilisez **Ulead Video Studio**.
- ❖ Pour utiliser la Web cam, installez **DV Driver (Pilote DV)**.
- ❖ Vous devez installer les logiciels “**DV Driver (Pilote DV)**”, “**Video Codec (Codec vidéo)**” et “**DirectX 9.0**” pour lancer DV Media Pro correctement.
- ❖ Si le message “Digital Signature not found” (Signature numérique introuvable) ou un message similaire s'affiche, ignorez-le et poursuivez l'installation.

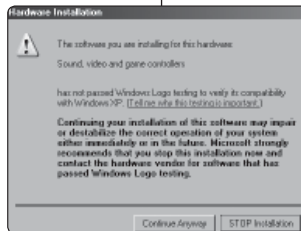

Informazioni varie: Installazione dei software

ITALIANO

Installazione dell'applicazione – Photo Express

1. Fare clic su “Photo Express” sulla schermata di installazione.
 - ◆ È uno strumento di modifica delle fotografie che permette agli utenti di modificare le immagini.

Installazione dell'applicazione – Quick Time

1. Fare clic su “Quick Time” sulla schermata di installazione.
 - ◆ QuickTime è un software della tecnologia Apple per modificare filmati, suono, animazione, grafica, testo, musica e anche scene di realtà virtuale a 360°.

Ulead Video Studio

Impostazione Ulead Video Studio

Dopo aver inserito il CD, la schermata di installazione viene visualizzata automaticamente. Seguire le istruzioni per avviare l'installazione.

È uno strumento di modifica dei video che permette agli utenti di modificare i file video.

[Note]

- ❖ Effettuare l'installazione utilizzando il CD Software fornito con la videocamera Sport. Non si garantisce la compatibilità di altre versioni del CD.
- ❖ Per modificare le fotografie, utilizzare **Photo Express**.
- ❖ Per riprodurre video su un PC, installare i software in questo ordine: **DV Driver - DirectX 9.0 - Video Codec**
- ❖ Per modificare i video utilizzare **Ulead Video Studio**
- ❖ Per utilizzare la PC Cam è necessario installare il **DV driver**.
- ❖ Per garantire un corretto funzionamento di DV Media Pro 1.0, è necessario installare “**DV driver**”, “**Video Codec**” e “**DirectX 9.0**”
- ❖ Se viene visualizzato un messaggio che dice “Firma digitale non trovata” o con un contenuto simile, ignorarlo e continuare con l'installazione.

FRANÇAIS Divers Informations : Raccordement à d'autres appareils

Informazioni varie: Collegamento ad altri dispositivi

ITALIANO

Raccordement à un ordinateur à l'aide du câble USB

Reliez l'appareil à un ordinateur à l'aide du câble USB fourni.
Vous pouvez visionner vos fichiers sur votre ordinateur.

Avant de commencer !

Vous pouvez transférer les fichiers lorsque <Mode> (Mode USB) est réglé sur <Mass Storage> (Mém. aux.) ➔ page 98

Raccordement à un ordinateur - Lecture de fichiers

1. Appuyez sur le bouton [POWER] pour allumer le caméscope Sport.
2. Branchez le caméscope Sport sur l'ordinateur à l'aide du câble USB fourni comme indiqué sur le schéma.
3. Copiez le fichier sur votre ordinateur.
 - ◆ Nous vous recommandons de copier les fichiers sur votre ordinateur afin d'accroître le confort de visionnage.
4. Double-cliquez sur le nom du fichier copié. La lecture commence.

Déconnexion du caméscope de l'ordinateur

1. Cliquez sur l'icône "Safely remove hardware" (Retirer votre périphérique en toute sécurité) situé sur la barre de tâches, dans le coin inférieur droit du bureau. Sélectionnez le périphérique et cliquez sur le bouton "Stop" (Arrêt).
2. Lorsqu'un message vous indique que vous pouvez retirer le périphérique en toute sécurité s'affiche, débranchez le câble de l'ordinateur.

[Avertissement]

- ❖ Lorsque le transfert de données est interrompu par de l'électricité statique, un champ magnétique ou pour une autre raison, redémarrez le programme ou essayez de débrancher et de rebrancher le câble USB.

[Remarques]

- ❖ Il est possible que des erreurs de communication / d'installation se produisent lorsque plusieurs périphériques USB sont reliés à un ordinateur ou que des concentrateurs USB sont utilisés.
- ❖ Reportez-vous à la page 123 pour obtenir des informations concernant les recommandations liées à l'utilisation de la connexion USB. Il est possible que certains ordinateurs disposant de la configuration requise ne prennent pas en charge un fonctionnement USB correct, et ce pour diverses raisons. Veuillez vous reporter à la documentation produit de l'ordinateur pour plus de détails.
- ❖ Si vous déconnectez le câble USB de l'ordinateur ou du caméscope Sport pendant le transfert de données, ce dernier s'interrompt et les données risquent d'être endommagées.
- ❖ Il est possible que le caméscope Sport ne fonctionne pas normalement avec la configuration système recommandée sur votre ordinateur. Il est par exemple possible que les fichiers vidéo ne soient pas lus normalement.

Collegamento ad un PC mediante un cavo USB

Effettuare il collegamento ad un PC con il cavo USB fornito. È possibile visualizzare i file sul PC.

Prima di iniziare !

Per poter trasferire i file con l'opzione USB selezionare Mass Storage. ➔ Pagina 98

Connessione ad un PC – Riproduzione di file

1. Per attivare la videocamera Sport, premere il tasto di accensione.
2. Collegare la videocamera Sport al PC con il cavo USB fornito, come indicato nello schema.
3. Copiare il file sul PC.
 - ◆ Per una migliore visualizzazione si raccomanda di copiare i file sul PC.
4. Fare doppio clic sul nome del file copiato. La riproduzione viene avviata.

Disconnessione da un PC

1. Fare clic su "Rimozione sicura dell'hardware" sulla barra delle applicazioni sul lato inferiore destro del desktop. Selezionare il dispositivo e fare clic sul tasto "Stop" (Parar).
2. Quando viene visualizzato il messaggio che indica che il hardware può essere rimosso, scollegare il cavo dal PC.

[Avvertenza]

- ❖ Se la trasmissione dati viene interrotta per via di elettricità statica, di un campo magnetico o di un altro motivo, riavviare il programma o tentare di scollegare /ricollegare il cavo di comunicazione (cavo USB).

[Note]

- ❖ Se al PC vengono collegati più dispositivi USB o si utilizzano più hub USB, possono verificarsi degli errori nella comunicazione/installazione con la videocamera Sport.
- ❖ Per indicazioni sull'utilizzo della modalità USB, vedere pagina 123. Alcuni PC, pur avendo i requisiti, possono non supportare il corretto funzionamento in USB per varie ragioni. Per ulteriori dettagli, vedere la documentazione di prodotto del PC.
- ❖ Se si scollega il cavo USB dal PC o dalla videocamera Sport durante il trasferimento dei dati, l'operazione viene interrotta, con il rischio di danneggiare i dati.
- ❖ A seconda del PC la videocamera Sport può funzionare in modo anomalo nell'ambiente di sistema raccomandato.
Ad esempio, il file video può essere riprodotto in modo anomalo.

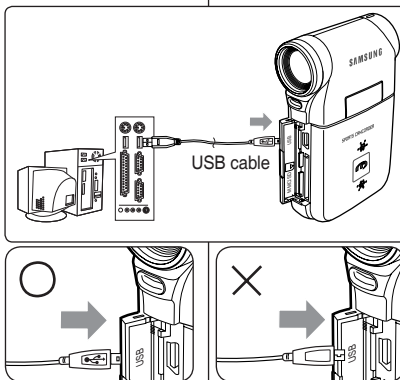

<Open the front cover and connect the USB cable.>

FRANÇAIS Divers Informations : Raccordement à d'autres appareils

Informazioni varie: Collegamento ad altri dispositivi

ITALIANO

Raccordement à un téléviseur

Vous pouvez brancher votre caméscope Sport directement sur un poste de télévision. Sélectionnez l'entrée vidéo appropriée lorsque vous visionnez des fichiers issus du caméscope Sport sur le téléviseur.

1. Branchez le câble audio/vidéo fourni sur la prise [Multi jack] (Prise multifonction) du caméscope Sport.
2. Branchez l'autre extrémité du câble sur le téléviseur en respectant les couleurs des bornes.
3. Allumez le téléviseur et réglez la <Source> du téléviseur sur l'entrée externe à laquelle est relié le caméscope Sport.
 - ◆ La <Source> peut être représentée par <Line In>, <Input>, <A/V Input> (Entrée), etc. selon les fabricants.
4. Appuyez sur le bouton [POWER] pour allumer le caméscope Sport.
 - ◆ Le mode Movie Record (Enreg. vidéo) s'affiche sur l'écran du téléviseur.
5. Appuyez sur le bouton [PLAY] ou sur [Joystick(OK)] pour accéder au mode Movie Play (Lect. vidéo).
6. Déplacez le [Joystick] vers la gauche ou vers la droite pour sélectionner un film, puis appuyez sur [Joystick(OK)].
 - ◆ La lecture commence.
 - ◆ Pour interrompre la lecture, appuyez sur [Joystick(OK)].

[Remarques]

- ❖ Vous pouvez lire des fichiers photo aussi bien que des fichiers vidéo.
- ❖ Lorsque vous branchez votre caméscope Sport sur un téléviseur, il est possible certains indicateurs n'apparaissent que partiellement.
- ❖ Si vous souhaitez entrer/sortir une image d'un autre appareil vers le caméscope Sport, vous devez tout d'abord régler <Line In/out> (En/Srt) sur le mode Movie (Vidéo). ➡ page 51

Collegamento ad un monitor TV

La videocamera Sport può essere direttamente collegata ad un televisore. Impostare l'ingresso video corretto per la visualizzazione della riproduzione della videocamera Sport sul televisore.

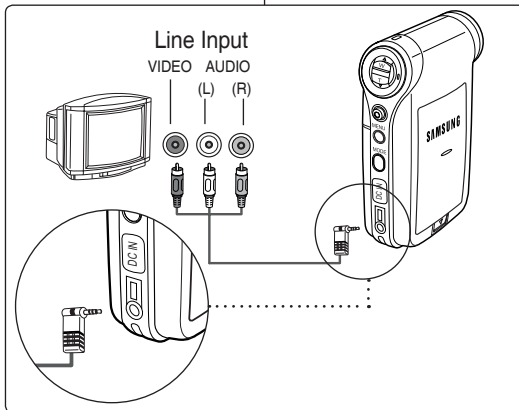

1. Collegare il cavo audio/video fornito al [multijack] della videocamera Sport .
2. Collegare l'altra estremità del cavo a il televisore facendo corrispondere i colori dei terminali.
3. Accendere il televisore e impostare la <sorgente> TV sull'ingresso esterno a cui la videocamera Sport è collegata.
 - ◆ La <sorgente> può essere indicata con <Line In>, <Input>, <A/V Input>, ecc. a seconda del costruttore.
4. Per attivare la videocamera Sport, premere il tasto di accensione.
 - ◆ Viene visualizzata la modalità di registrazione video sullo schermo del televisore.
5. Premere il tasto [PLAY] o il [Joystick(OK)] per passare alla modalità di riproduzione video.
6. Spostare il [Joystick] a sinistra / a destra per selezionare un video e premere [Joystick(OK)].
 - ◆ Inizia la riproduzione.
 - ◆ Per mettere in pausa la riproduzione, premere [Joystick(OK)].

[Note]

- ❖ È possibile riprodurre file di immagine e file video.
- ❖ Collegando la videocamera Sport al televisore, è possibile che alcuni indicatori non appaiano parzialmente.
- ❖ Se si desidera inserire/visualizzare l'immagine di un altro dispositivo sulla videocamera Sport, impostare innanzitutto <Line In/out> (I/O Linea) in Movie Mode (Modalità film). ➡ Pagina 51

FRANÇAIS Divers Informations : Raccordement à d'autres appareils

Informazioni varie: Collegamento ad altri dispositivi

ITALIANO

Raccordement à un enregistreur DVD/magnétoscope

Vous pouvez connecter votre caméscope Sport à un téléviseur via un enregistreur DVD/magnétoscope.

1. Branchez le câble audio/ vidéo fourni sur [Multi jack] (Prise multifonction) du caméscope Sport.
2. Branchez l'autre extrémité du câble sur l'enregistreur DVD/magnétoscope en respectant les couleurs des bornes.
3. Branchez le câble audio/ vidéo sur l'entrée du téléviseur et la sortie vidéo de l'enregistreur DVD/ magnétoscope.
4. Allumez le téléviseur et réglez la <Source> sur l'entrée externe à laquelle est relié l'enregistreur DVD/magnétoscope.
5. Allumez l'enregistreur DVD/magnétoscope et réglez la <Source> sur la source d'entrée externe sur laquelle vous avez branché le caméscope Sport.

[Remarques]

- ❖ Vous pouvez lire des fichiers photo aussi bien que des fichiers vidéo.
- ❖ Si vous souhaitez entrer/sortir une image d'un autre appareil vers le caméscope Sport, vous devez tout d'abord régler <Line In/out> (En/Srt) sur le mode Movie (Vidéo). ➡page 51

Collegamento ad un registratore VCR/DVD

La videocamera Sport può essere collegata ad un televisore attraverso un registratore DVD/VCR.

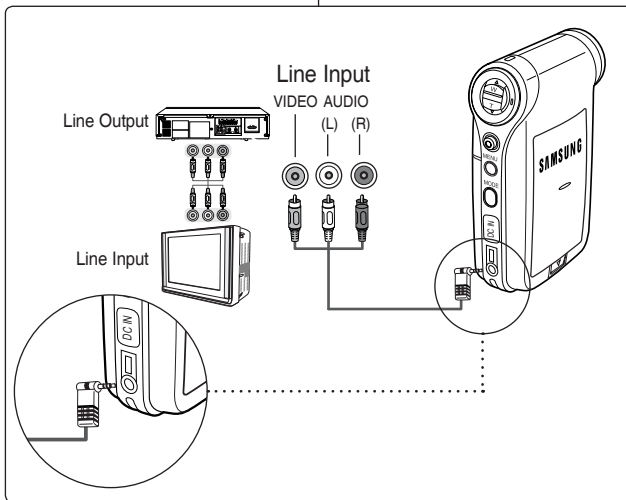

1. Collegare il cavo audio/ video fornito al [multijack] della videocamera Sport.
2. Collegare l'altra estremità del cavo al registratore DVD/VCR facendo corrispondere i colori dei terminali.
3. Collegare il cavo audio/ video dall'ingresso del televisore all'uscita video del registratore DVD/VCR.
4. Accendere il televisore e impostare la <sorgente> all'ingresso esterno a cui è collegato il registratore DVD/VCR.
5. Accendere il registratore DVD/VCR e impostare la <sorgente> alla sorgente di ingresso esterna a cui è collegata la videocamera Sport.

[Note]

- ❖ È possibile riprodurre file di immagine e file video.
- ❖ Se si desidera inserire/visualizzare l'immagine di un altro dispositivo sulla videocamera Sport, impostare innanzitutto <Line In/out (I/O Linea) > in Movie Mode (Modalità film). ➡Pagina 51

FRANÇAIS Divers Informations : Raccordement à d'autres appareils

Enregistrement de signaux décodés depuis d'autres appareils numériques

Vous pouvez connecter d'autres périphériques numériques externes sur le caméscope Sport afin d'enregistrer des signaux décodés.

1. Branchez le câble audio/vidéo fourni sur [Multi jack] (Prise multifonction) du caméscope Sport.
2. Branchez le câble audio/vidéo sur la borne de sortie externe de votre appareil numérique (DVD, caméscope numérique, etc.) en respectant les couleurs des bornes.
3. Appuyez sur le bouton [POWER] pour allumer le caméscope Sport.
 - ◆ L'écran Movie Record (Enregistrement de film) apparaît.
4. Appuyez sur le bouton [MENU]. Déplacez le [Joystick] vers la gauche ou la droite pour sélectionner <Line In/Out> (En/Srt).
5. Déplacez le [Joystick] vers le haut ou vers le bas pour sélectionner <In> (En), puis appuyez sur [Joystick(OK)].
6. Lancez la lecture des autres appareils numériques.
7. Appuyez sur le bouton [Record/Stop] pour commencer l'enregistrement.
8. Appuyez de nouveau sur le bouton [Record/Stop] pour arrêter l'enregistrement.

[Remarque]

- ❖ La qualité du signal d'entrée enregistré grâce à la borne d'entrée ne peut être garantie que si le signal est émis par un appareil numérique (DVD, caméscope numérique, etc.).

ITALIANO Informazioni varie: Collegamento ad altri dispositivi

Registrazione di contenuti decodificati da altri dispositivi digitali

È possibile collegare altri dispositivi digitali esterni alla videocamera Sport per registrare contenuti decodificati.

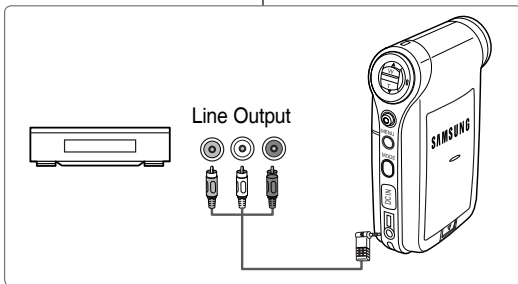

1. Collegare il cavo audio/video fornito al [multijack] della videocamera Sport.
2. Collegare il cavo audio/video al terminale di uscita esterno dei dispositivi digitali (DVD, DVC, ecc.) facendo corrispondere i colori dei terminali.
3. Per attivare la videocamera Sport, premere il tasto di accensione.
 - ◆ Viene visualizzata la schermata di registrazione video.
4. Premere il tasto [MENU]. Spostare il [Joystick] a sinistra / a destra per selezionare <Line In/Out> (I/O linea).
5. Spostare il [Joystick] su / giù per selezionare <In> e quindi premere [Joystick(OK)].
6. Eseguire la riproduzione dagli altri dispositivi digitali.
7. Per avviare la registrazione premere il tasto di [registrazione/arresto].
8. Per interrompere la registrazione, premere nuovamente il tasto di registrazione/di arresto.

[Nota]

- ❖ La qualità di un segnale d'ingresso registrato attraverso il terminale della linea di ingresso non può essere garantito, a meno che provenga da dispositivi digitali (DVD, DVC, ecc.)

FRANÇAIS Divers Informations : Impression des photos

Impression DPOF

La fonction DPOF (Digital Print Order Format - protocole de commande d'impression numérique) permet de définir les informations relatives à l'impression pour chaque photo se trouvant sur la carte mémoire. Vous pouvez facilement imprimer en utilisant une imprimante compatible DPOF ou commander des copies à des développeurs d'images numériques.

Impression de fichiers DPOF de la carte mémoire

1. Définissez les informations DPOF concernant la photo que vous souhaitez imprimer. ➔ page 72
2. Insérez une carte mémoire dans l'imprimante compatible DPOF.
3. Suivez les indications données par l'imprimante pour imprimer vos photos.

[Remarques]

- ❖ Pour plus d'informations sur l'impression des photos, reportez-vous au manuel d'utilisation de votre imprimante.
- ❖ Il est possible que l'impression ne fonctionne pas selon le type d'imprimante.
Dans ce cas, téléchargez les fichiers au format JPEG directement sur l'ordinateur et imprimez-les.

ITALIANO

Informazioni varie: Stampare le immagini

Stampa con DPOF

DPOF (Digital Printing Order Format) definisce le informazioni di stampa per ciascuna foto presente sulla scheda di memoria. È possibile stampare su una stampante compatibile DPOF o ordinare le copie da sviluppatori di immagini digitali.

Stampa dei file DPOF nella scheda di memoria

1. Impostare le informazioni DPOF per la foto da stampare.
➔ pagina 72
2. Inserire una scheda di memoria nella stampante che supporta DPOF
3. Seguire le istruzioni visualizzate per stampare le immagini.

[Note]

- ❖ Per ulteriori dettagli sulla stampa di fotografie vedere il manuale dell'utente della stampante.
- ❖ Potrebbe non essere possibile stampare su alcune stampanti. In questo caso, scaricare i file JPEG direttamente sul PC e stamparli

FRANÇAIS Entretien : Nettoyage et entretien du caméscope Sport

ITALIANO Manutenzione: Pulizia e manutenzione della videocamera Sport

Après utilisation du caméscope Sport

- ❖ **Pour préserver votre caméscope Sport, suivez la procédure suivante :**
 - ✓ Éteignez le caméscope Sport.
 - ✓ Retirez la batterie ➡ page 22.
 - ✓ Retirez la carte mémoire ➡ page 34.
- ❖ **Afin d'éviter d'endommager l'écran LCD, manipulez avec soin les pièces amovibles de celui-ci.**
- ❖ **Ne faites pas tomber le caméscope Sport et protégez-le des chocs.**
- ❖ **Pour accroître la durée de vie de votre caméscope Sport, évitez de l'utiliser dans des endroits trop humides ou trop poussiéreux.**
- ❖ **Ne laissez pas votre caméscope Sport dans des endroits exposés à :**
 - ✓ une humidité ou une concentration de vapeur, de suie ou de poussière excessive ;
 - ✓ des chocs ou des vibrations extrêmes ;
 - ✓ des températures extrêmement élevées (plus de 50°C ou 122°F) ou extrêmement basses (inférieures à 0°C ou 32°F).
 - ✓ des champs électromagnétiques puissants ;
 - ✓ la lumière directe du soleil (ne le laissez pas non plus dans une voiture fermée un jour de chaleur).
- ❖ **Pour une utilisation sans danger de la batterie, suivez les instructions ci-dessous.**
 - ✓ Pour préserver la batterie, veillez à éteindre le caméscope Sport après chaque utilisation.
 - ✓ La consommation d'énergie peut varier en fonction des conditions d'utilisation. Des lancements et interruptions d'enregistrement nombreux, de même qu'une utilisation fréquente du zoom et la réalisation d'enregistrements dans le froid raccourcissent la durée réelle d'enregistrement.
 - ✓ Jetez rapidement les batteries usagées. Ne les jetez pas dans le feu.
 - ✓ La batterie chauffe en cours de charge ou de fonctionnement. Il ne s'agit pas d'un dysfonctionnement.
 - ✓ La batterie a une durée de vie limitée. Si la durée d'utilisation se réduit notablement après une charge normale, cela signifie que la batterie arrive en fin de vie. Remplacez-la par une batterie neuve.
- ❖ **Pour une utilisation sans danger de la carte mémoire, suivez les instructions ci-dessous.**
 - ✓ La carte mémoire doit être rangée à l'écart des appareils de chauffage et de toute autre source de chaleur. Évitez d'exposer vos cartes mémoires à la lumière directe du soleil et évitez les champs électromagnétiques.
 - ✓ N'éteignez aucun périphérique lorsque vous transférez des données : vous risqueriez de les détruire.
 - ✓ Sauvegardez fréquemment vos données sur un disque dur ou sur tout autre support de stockage permanent.
 - ✓ Formatez la carte mémoire régulièrement.
 - ✓ Lorsque vous formatez la carte mémoire, faites-le dans le caméscope Sport.

Dopo aver utilizzato la videocamera Sport

- ❖ **Per proteggere la videocamera Sport, eseguire queste operazioni**
 - ✓ Spegner la videocamera Sport.
 - ✓ Rimuovere il gruppo batterie ➡ Pagina 22.
 - ✓ Rimuovere la scheda di memoria ➡ Pagina 34.
- ❖ **Per evitare il rischio di danni al display LCD, non esercitare una forza eccessiva sulle parti mobili.**
- ❖ **Non far cadere né sottoporre ad urti di altro tipo la videocamera Sport.**
- ❖ **Evitare l'uso prolungato della videocamera Sport in luoghi estremamente umidi o polverosi.**
- ❖ **Non lasciare la videocamera Sport in luoghi soggetti a :**
 - ✓ Una quantità eccessiva di umidità, vapore, fuliggine o polvere.
 - ✓ Vibrazioni o urti.
 - ✓ Temperature estremamente alte (superiori a 50°C o 122°F) o estremamente basse (inferiori a 0°C o 32°F).
 - ✓ Forti campi elettromagnetici.
 - ✓ Luce solare diretta, ad esempio in un'auto chiusa al sole.
- ❖ **Per un uso sicuro del gruppo batterie, seguire queste indicazioni.**
 - ✓ Per risparmiare la batteria, spegnere sempre la videocamera Sport quando non è in uso.
 - ✓ Il consumo della batteria può variare a seconda delle condizioni d'uso. Le interruzioni frequenti, l'uso intensivo dello zoom e la registrazione a basse temperature riducono i tempi effettivi di registrazione
 - ✓ Smettere in modo appropriato i gruppi batterie usati. Non gettarli nel fuoco.
 - ✓ Durante la carica e l'uso, il gruppo batterie diventa molto caldo. Non si tratta di un malfunzionamento.
 - ✓ Il gruppo batterie ha una durata limitata. Se il periodo di utilizzo si riduce sensibilmente con carica normale, significa che il gruppo batterie è giunto alla fine del suo ciclo utile.
In questo caso, è necessario sostituirlo con un nuovo gruppo batterie.
- ❖ **Per un uso sicuro della scheda di memoria osservare quanto segue.**
 - ✓ La scheda di memoria deve essere conservata lontano da termosifoni e altre fonti di calore. Evitare di esporre le schede di memoria alla luce diretta del sole e a campi elettromagnetici.
 - ✓ Non spegnere le apparecchiature durante il trasferimento dei dati. In caso contrario, i dati potrebbero andare persi.
 - ✓ Eseguire una copia di sicurezza dei dati su disco fisso o su altri supporti di memorizzazione permanente.
 - ✓ Formattare la scheda di memoria periodicamente.
 - ✓ Eseguire la formattazione della scheda di memoria nella videocamera Sport.

FRANÇAIS Entretien : Nettoyage et entretien du caméscope Sport

Nettoyage du boîtier

- ❖ **Pour nettoyer l'extérieur du caméscope Sport**
 - ✓ Pour nettoyer l'extérieur, utilisez un chiffon doux et sec. Essuyez doucement le boîtier. N'appuyez pas trop fort lors du nettoyage ; frottez doucement la surface.
 - ✓ N'appuyez pas sur la surface de l'écran LCD. Utilisez un chiffon doux et sec pour en nettoyer la surface.
 - ✓ En ce qui concerne le nettoyage de l'objectif, utilisez un souffleur d'air (disponible en option) pour éliminer la saleté et autres petits dépôts. N'essuyez pas l'objectif avec un chiffon ou avec vos doigts. Si nécessaire, utilisez un papier spécial pour nettoyage d'objectif.
 - ✓ N'utilisez pas de solvant, d'alcool ou de benzène pour le nettoyage. Vous risqueriez d'endommager les finitions.
 - ✓ Le nettoyage ne doit s'effectuer qu'une fois la batterie retirée et les autres sources d'alimentation débranchées.

[Remarque]

- ❖ Si l'objectif semble trouble, éteignez le caméscope Sport et attendez pendant une heure environ.

Utilisation de la pile rechargeable intégrée

Le caméscope Sport est pourvu d'une pile au lithium rechargeable qui permet de conserver la date et les autres réglages en mémoire, même lorsque l'adaptateur CA et la batterie sont retirés. Cette pile au lithium se recharge automatiquement lorsque le caméscope Sport est utilisé.

Charge de la pile interne rechargeable

- ❖ Si le caméscope Sport est laissé hors tension plus de 5 jours, la pile se décharge complètement. Dans ce cas, branchez l'adaptateur CA sur le caméscope Sport et appuyez sur le bouton [POWER] pour l'allumer. Ensuite, laissez-le sous tension pendant 24 heures. Après cela, réglez à nouveau la date et procédez aux autres réglages.

ITALIANO Manutenzione: Pulizia e manutenzione della videocamera Sport

Pulizia della parte esterna

- ❖ **Pulizia della parte esterna della videocamera Sport**
 - ✓ Per pulire le parti esterne, utilizzare un panno asciutto e soffice. Pulire il corpo macchina con delicatezza. Durante la pulizia non applicare una forza eccessiva, ma strofinare la superficie delicatamente.
 - ✓ Non esercitare alcuna pressione sulla superficie del display LCD. Per pulire la superficie usare un panno morbido.
 - ✓ Per pulire l'obiettivo, usare un compressore opzionale per soffiare via lo sporco e altri piccoli oggetti. Non usare panni o le dita per pulire l'obiettivo. Se necessario, utilizzare i foglietti speciali per la pulizia degli obiettivi.
 - ✓ Non utilizzare diluenti, alcol o benzene. In caso contrario, si può danneggiare la finitura.
 - ✓ Prima di pulire l'apparecchiatura, estrarre il gruppo batterie e scollegare tutte le fonti di alimentazione.

[Nota]

- ❖ Se le lenti appaiono abbaglianti, spegnere la camera Sport e lasciarla spenta per circa 1 ora.

Uso della batteria ricaricabile integrata

La videocamera Sport dispone di una cella al litio ricaricabile che conserva la data e le altre impostazioni anche quando si rimuove l'alimentatore CA o la batteria. La cella al litio viene automaticamente ricaricata quando si utilizza la videocamera Sport.

Caricamento della batteria ricaricabile integrata

- ❖ Quando non si utilizza la videocamera Sport, la cella si esaurisce in 5 giorni. In questo caso collegare l'alimentatore CA alla videocamera Sport e premere il tasto di accensione per accendere l'apparecchiatura. Lasciare quindi la cella in carica per 24 ore. Al termine, impostare nuovamente la data e le altre opzioni.

FRANÇAIS Entretien : Nettoyage et entretien du caméscope Sport

ITALIANO Manutenzione: Pulizia e manutenzione della videocamera Sport

A propos de la pile

- Les performances de la batterie diminuent lorsque la température ambiante est inférieure ou égale à 10°C et sa durée de vie est réduite. Dans ce cas, effectuez l'une des opérations suivantes de manière à allonger la durée de vie de la batterie.
 - Rangez la batterie dans une poche pour la réchauffer et insérez-la dans votre caméscope Sport juste avant utilisation.
 - Utilisez une batterie de grande capacité.
- Veillez à placer le bouton [Power] sur Off lorsque l'appareil n'est pas en cours de lecture ou d'enregistrement. L'énergie de la batterie est également consommée lorsque l'appareil est en veille, en pause ou en cours de lecture.
- Lorsque vous préparez vos batteries, prévoyez deux ou trois fois la durée d'enregistrement prévue, puis procédez à des essais avant d'effectuer l'enregistrement réel.
- Ne mettez pas la batterie en contact avec l'eau : elle n'est pas étanche.
- Conservez la batterie hors de portée des enfants. En cas d'ingestion, consultez immédiatement un médecin.
- Essuyez la batterie avec un chiffon propre et sec pour éviter tout mauvais contact.
- Ne manipulez pas la batterie avec des outils métalliques, car cela risquerait de provoquer un court-circuit.
- Ne court-circuitiez pas la batterie ou ne la jetez pas au feu. Ne démontez pas la batterie. Elle pourrait exploser ou prendre feu.
- N'utilisez que des batteries et des accessoires recommandés. L'utilisation de batteries non expressément recommandées pour cet appareil risque de provoquer une explosion ou une fuite, ce qui pourrait causer un incendie, des blessures ou des dommages.
- Respectez les instructions d'installation de la batterie. Des batteries installées de manière incorrecte peuvent endommager le caméscope Sport.
- En cas d'inutilisation prolongée, retirez la batterie. Dans le cas contraire, elle risque de fuir. Pour éviter d'endommager le produit, prenez soin de la retirer lorsqu'elle est vide.

Informazioni sulla batteria

- Una temperatura ambiente inferiore a 110°C (50°F) diminuisce le prestazioni della batteria e ne riduce la durata. In questo caso, scegliere una delle seguenti operazioni per prolungare la durata della batteria.
 - Mettere la batteria in tasca per scaldarla e inserirla nella videocamera immediatamente prima dell'uso.
 - Usare una batteria con una grande capacità di carica.
- Impostare il tasto di accensione su OFF quando non si esegue la registrazione o la riproduzione. L'energia della batteria si consuma anche in modalità standby, riproduzione e pausa.
- Tenere pronto il gruppo batterie per un tempo di registrazione doppio o triplo rispetto a quello previsto ed eseguire delle prove prima della registrazione effettiva.
- Non esporre la batteria all'acqua. La batteria non è impermeabile.
- Tenere la batteria fuori dalla portata dei bambini. In caso di ingestione accidentale della batteria, consultare immediatamente un medico.
- Pulire la batteria con un panno asciutto e pulito per garantire il contatto.
- Non afferrare la batteria utilizzando strumenti metallici, poiché potrebbe verificarsi un cortocircuito.
- Non mettere la batteria in cortocircuito e non smaltirla bruciandola. Non smontare la batteria. La batteria potrebbe esplodere o incendiarsi.
- Utilizzare esclusivamente batterie e accessori consigliati. L'uso di batterie non consigliate espressamente per questo apparecchio può provocare un'esplosione, una perdita o un incendio, con conseguenti lesioni personali e danni all'ambiente.
- Installare la batteria in base alle istruzioni. Le batterie installate in modo non corretto possono danneggiare la videocamera Sport.
- Se la videocamera non viene utilizzata per un periodo di tempo prolungato, rimuovere la batteria. In caso contrario, dalla batteria potrebbero fuoriuscire liquidi. Per evitare danni all'apparecchio, rimuovere la batteria quando è completamente scarica.

FRANÇAIS Entretien : Nettoyage et entretien du caméscope Sport

Utilisation du caméscope Sport à l'étranger

- ❖ Chaque pays ou zone géographique possède ses propres normes électriques et codes de couleurs. (NTSC/PAL)
- ❖ Avant d'utiliser votre caméscope Sport à l'étranger, vérifiez les points suivants.

Sources d'alimentation

- ❖ Grâce à l'adaptateur CA fourni, vous pouvez utiliser votre caméscope Sport dans n'importe quel pays ou zone où l'alimentation secteur est comprise entre 100 et 240 V (50 ou 60 Hz).
- ❖ Utilisez si nécessaire un adaptateur CA disponible dans le commerce en fonction de la forme des prises murales locales.

Code de couleurs

- ❖ Vous pouvez visionner vos fichiers vidéo sur l'écran LCD intégré. Cependant, pour que vous puissiez visionner vos enregistrements sur un téléviseur ou les copier vers un magnétoscope (VCR), ces appareils doivent être conformes à la norme PAL et être équipés des ports audio/vidéo appropriés. Si tel n'est pas le cas, vous devrez peut-être utiliser une carte de transcodage vidéo séparée (convertisseur de format PAL-NTSC).

Pays et zones utilisant la norme PAL

Allemagne, Arabie Saoudite, Australie, Autriche, Belgique, Bulgarie, Chine, Communauté des Etats indépendants, Danemark, Egypte, Espagne, Finlande, France, Grande-Bretagne, Grèce, Hong Kong, Hongrie, Inde, Iran, Irak, Koweït, Libye, Malaisie, Mauritanie, Norvège, Pays-Bas, Roumanie, Singapour, République slovaque, République tchèque, Suède, Suisse, Syrie, Thaïlande, Tunisie, etc.

Pays et zones utilisant la norme NTSC

Amérique centrale, Bahamas, Canada, Etats-Unis, Japon, Mexique, Philippines, Corée, Taiwan, etc.

ITALIANO Manutenzione: Pulizia e manutenzione della videocamera Sport

Uso della videocamera Sport all'estero

- ❖ Ogni nazione o area dispone di sistemi elettrici e sistemi di colore specifici. (NTSC/PAL)
- ❖ Prima di utilizzare la videocamera Sport all'estero eseguire i seguenti controlli:

Fonti di alimentazione

- ❖ Grazie all'alimentatore CA fornito, è possibile utilizzare la videocamera Sport in ogni nazione o area in cui l'alimentazione è compresa tra 100V - 240V, 50/60Hz.
- ❖ Se necessario, utilizzare uno dei vari adattatori CA disponibili in commercio, a seconda del tipo di presa a muro.

Norma colore

- ❖ È possibile visualizzare i file video utilizzando il display LCD incorporato. Tuttavia, per visualizzare le registrazioni su un televisore o per copiarle su un videoregistratore (VCR), entrambi devono essere compatibili con PAL e avere porte audio / video appropriate. In caso contrario, si potrà utilizzare un Convertitore del formato video (PAL-NTSC).

Nazioni/aree compatibili con il sistema PAL

Australia, Austria, Belgio, Bulgaria, Cina, CIS, Repubblica Ceca, Danimarca, Egitto, Finlandia, Francia, Germania, Grecia, Regno Unito, Olanda, Hong Kong, Ungheria, India, Iran, Iraq, Kuwait, Libia, Malesia, Mauritius, Norvegia, Romania, Arabia Saudita, Singapore, Repubblica Slovacca, Spagna, Svezia, Svizzera, Siria, Thailandia, Tunisia, ecc.

Nazioni/aree compatibili con il sistema NTSC

Bahamas, Canada, America centrale, Giappone, Messico, Filippine, Corea, Taiwan, Stati Uniti d'America, ecc.

Dépannage

Affichage de l'auto-diagnostic

Affichage	Donne les informations suivantes...	Opérations à effectuer
Not enough free space. (Espace disco insuff.)	Pas assez d'espace disponible pour enregistrer les fichiers.	Vérifiez l'espace disponible sur la mémoire interne ou sur la carte mémoire interne.
Corrupted file. (FCH corrompu.)	Le fichier est corrompu.	Supprimez le fichier corrompu.
Paper error! (Err. papier)	Il n'y a plus de papier.	Vérifiez la quantité de papier dans l'imprimante. S'il n'y en pas, insérez du papier.
Ink error! (Err. encre)	Le niveau d'encre est bas.	Vérifiez le niveau d'encre.
File Error! (Err. FCH)	Le format de fichier est incorrect.	Vérifiez que le fichier est au format JPEG.
Communication Error! (Err. communication)	Une erreur est survenue lors du transfert des données.	Débranchez le câble USB et rebranchez-le.
Low battery (Batt. Fble)	Le niveau de la batterie est faible.	Chargez la batterie ou branchez l'adaptateur CA.
Holding the key (Verr. touche)	La touche HOLD est verrouillée.	Déverrouillez la touche HOLD et faites fonctionner le caméscope Sport.
Card error (Err. carte)	La carte mémoire est corrompue.	Formatez la carte mémoire ou remplacez-la.
Not formatted (Non formatée)	Formatez la carte mémoire.	Formatez la carte mémoire.
Write error (Err. Écrit.)	Impossible d'écrire.	Vérifiez l'espace mémoire ou formatez la carte mémoire.
Read error (Err. Lect.)	Impossible de lire.	Supprimez le fichier.
Not supported format (Format non accepté)	Le format n'est pas pris en charge.	Les fichiers AVI ou JPEG ne sont pas pris en charge. Vérifiez le format de fichier pris en charge page 30.
Write protected. (Protéc. écrit.)	La carte mémoire est protégée en écriture.	Déverrouillez la carte mémoire (hormis la carte MMC).
MPEG decoding Error (Err. décodage MPEG)	Le fichier vidéo est corrompu	Supprimez le fichier corrompu.

- ✦ Si ces instructions n'apportent aucune solution à votre problème, contactez votre revendeur le plus proche, un technicien ou un centre de service technique agréés Samsung.

Problème	Causes possibles	Solution
Il n'y a pas d'alimentation	Le câble d'alimentation n'est pas branché correctement La batterie est usée La batterie est trop froide	Connectez l'adaptateur CA correctement - voir page 25 Remplacez la batterie usée Réchauffez la batterie ou déplacez-la dans un endroit plus chaud
Date/heure incorrectes	La date et l'heure ne sont pas réglées	Réglez la date et l'heure - voir page 104

Risoluzione dei problemi

Display di autodiagnosi

Display	Informa che...	Azione
Not enough free space. (Spazio libero insuff.)	Non c'è spazio sufficiente per salvare i file.	Controllare lo spazio della memoria interna o della memoria esterna.
Corrupted file. (File corrotto.)	Il file è danneggiato.	Cancellare il file danneggiato.
Paper error! (Errore carta)	La carta è esaurita.	Controllare la carta nella stampante. Se non c'è carta, inserirla.
Ink error! (Errore inc)	Il livello dell'inchiostro è basso.	Controllare se il livello di inchiostro o di toner è basso.
File Error! (Errore file)	Il file è errato.	Controllare che il file sia in formato JPEG.
Communication Error! (Errore comunicaz.)	Si è verificato un errore durante il trasferimento dei dati.	Scogliere e ricollegare il cavo USB.
Low battery (Esaurim Bat)	La batteria è scarica.	Sostituire il gruppo batterie o collegare l'alimentatore CA.
Holding the key (Ten prem tasto)	L'interruttore HOLD è bloccato.	Sbloccare l'interruttore HOLD e accendere la videocamera Sport.
Card error (Err scheda)	La scheda di memoria è danneggiata.	Formattare la scheda di memoria oppure sostituirla.
Not formatted (Non formattata)	Formattare la scheda di memoria.	Formattare la scheda di memoria
Write error (Err scrittura)	Errore nella scrittura.	Controllare lo spazio della memoria o formattarla.
Read error (Err lettura)	Errore nella lettura.	Cancellare il file.
Not supported format (Formato non support.)	Il formato non è supportato.	I file AVI o JPEG non sono supportati. Controllare i file supportati a pagina 30.
Write protected. (Prot da scrittura)	La scheda di memoria è protetta dalla scrittura.	Sbloccare la scheda di memoria. (tranne MMC)
MPEG decoding Error (Err decodifica MPEG)	Il file video è danneggiato.	Cancellare il file danneggiato.

- ✦ Se in queste istruzioni non è presente la soluzione del problema, contattare il concessionario Samsung o il centro servizi autorizzato più vicini.

Sintomo	Possibili cause	Misura
Non viene fornita l'alimentazione	L'alimentazione non è collegata correttamente La batteria è esaurita La batteria è troppo fredda	Collegare correttamente l'alimentatore CA, pagina 25 Sostituire il gruppo batterie esaurito Riscaldare la batteria o spostarla in un luogo più caldo
La data/l'ora sono errate	La data/l'ora non sono impostate	Impostare Date/Time (Data/Ora), pagina 104

Dépannage

Problème	Causes possibles	Solution
La mise au point ne se fait pas automatiquement	La mise au point est réglée sur le mode manuel. L'enregistrement est effectué dans un endroit sombre. La lentille est couverte de buée.	Réglez la mise au point sur AUTO Utilisez le flash ou éclairez l'emplacement Nettoyez la lentille et vérifiez la mise au point
La carte mémoire ne s'insère pas correctement	La carte mémoire est mal insérée. Un corps étranger se trouve dans la fente de la carte mémoire	Insérez la carte mémoire correctement - voir page 34. Nettoyez le compartiment de la carte mémoire
L'équilibrage des couleurs de l'image n'est pas naturel.	La balance des blancs doit être ajustée.	Réglez correctement la balance des blancs - voir page 43, 61
Le zoom numérique ne fonctionne pas.	Un effet spécial numérique est appliqué	Désactivez les effets spéciaux numériques - voir page 45, 63
Les fichiers enregistrés sur la carte mémoire ne peuvent pas être supprimés.	La carte mémoire est protégée Le fichier est verrouillé	Retirez la languette de protection de la carte mémoire (hormis la carte MMC) Déverrouillez le fichier - voir pages 54, 73, 81, 88, 93
Les images apparaissent sombres sur l'écran LCD.	La luminosité est trop importante La température ambiante est trop basse	Réglez la luminosité et l'angle de l'écran LCD Des températures trop basses peuvent provoquer un affichage sombre sur l'écran LCD Il ne s'agit pas d'un dysfonctionnement
L'arrière de l'écran LCD est chaud.	Utilisation prolongée de l'écran LCD	Rabattez l'écran LCD pour le mettre hors tension ou éteignez votre appareil pour le laisser refroidir.
La lecture, le retour et l'avance rapide ne fonctionnent pas.	Le mode Photo est sélectionné	Sélectionnez le mode Movie et Play (Lire)
La carte mémoire ne peut pas être lue (Mode Photo)	Le mode Movie (Vidéo) est sélectionné	Sélectionnez le mode Photo et View (Voir)
Aucune image n'est prise	Il ne reste pas suffisamment d'espace disponible dans la mémoire La carte mémoire a été formatée par d'autres appareils	Supprimez les fichiers de la carte mémoire ou de la mémoire interne Formatez la carte mémoire sur le caméscope Sport
Le flash intégré ne fonctionne pas	Le flash a été désactivé Le flash n'est pas disponible pendant l'enregistrement	Sélectionnez un autre mode flash - voir page 64.
Impossibilité d'enregistrer une vidéo	Le mode Photo est sélectionné	Sélectionnez le mode Movie (Vidéo)
L'écran LCD s'éteint	Pour réduire la consommation d'énergie, l'écran LCD et le caméscope Sport s'éteignent lorsque aucun bouton n'est actionné pendant une durée donnée (selon le mode de fonctionnement)	Le caméscope se remet automatiquement sous tension lorsque vous appuyez sur un bouton Appuyez à nouveau sur le bouton pour activer la fonction

Risoluzione dei problemi

Sintomo	Possibili cause	Misura
La messa a fuoco non è regolata automaticamente	La messa a fuoco è impostata nella modalità manuale La registrazione viene effettuata in un luogo scuro L'obiettivo è stato coperto dalla condensa	Impostare la messa a fuoco su AUTO Utilizzare il flash o illuminare il luogo Pulire l'obiettivo e controllare la messa a fuoco
La scheda di memoria non è caricata correttamente	La scheda di memoria non è nella posizione corretta Nello slot per la scheda di memoria è presente un oggetto estraneo	Inserire la scheda di memoria correttamente, pagina 34 Liberare lo slot della scheda di memoria
I colori dell'immagine non sono naturali	È richiesta la regolazione del bilanciamento del bianco	Impostare un adeguato bilanciamento del bianco, pagina 43, 61
Lo zoom digitale non funziona	Sono stati applicati degli effetti (effetti speciali digitali)	Disattivare gli effetti (speciali digitali), pagina 45, 63
I file archiviati nella memoria non possono essere cancellati	Memory card protetta, i file sono bloccati	Rimuovere la protezione (tranne le MMC). Rimuovere il blocco sul file pag. 54,73,81,88,93
Immagine sul monitor LCD appaiono scure	Ambiente e' troppo luminoso. Temperatura ambiente e' troppo bassa.	Aggiusta la luminosita' e l'angolo dell'LCD. Bassa temperatura puo' produrre un display LCD scuro. Non e' un malfunzionamento.
Il retro del monitor LCD e' caldo	Uso prolungato del monitor LCD	Chiudere l'LCD e spegnerlo, oppure spegnere l'apparecchio e lasciare raffreddare
Play, riavvolgi, e avanti veloce non funzionano	Modalita' Foto e' selezionata	Seleziona "Movie Mode" e seleziona "Play"
Memory card non puo' riprodurre (modo Foto)	Il modo Movie e' selezionato	Seleziona modo Foto e seleziona "vedi/view"
Non cattura foto	Non c'e' abbastanza memoria libera. La memory card e' formattata per congegni differenti.	Cancella i file dalla memory card o dalla memoria interna. Formatta la memory card per la camera Sport
La memoria built-in non brucia	Non c'e' luce disponibile per la registrazione	Seleziona un modo Flash diverso, pag 64
Non puo' registrare un'immagine video	Il modo Foto e' selezionato	Selezionate il modo Movie
Il monitor LCD e' spento	Per risparmiare il consumo di energia, il monitor LCD e la camera Sport si spengono se non vengono usati i tasti per un certo periodo.	Utilizzando qualunque bottone la Sport camera sara' di nuovo operativa

Utilisation du menu

Vidéo

1. Enreg.

Size
720x576
352x288

Qualité
Super Fin
Fin
Normal

Bal. Blancs
Auto
Jour
Fluorescent
Tungst.
Person.

Prog. AE
Auto
Sports
Spot
Sab./neig

Effet
Off
Art
Mosaïq
Sépia
Négatif
Miroir
N&B

SEI
On
Off

Régl.
AF
FM

CCJ
On
Off

Zoom num.
On
Off

Mode Enreg.
TV
PC

En/Srt
En
Srt

Photo

1. Prise

Bal. Blancs
Auto
Jour
Fluorescent
Tungst.
Person.

Prog. AE
Auto
Sports
Spot
Sab./neig

Effet
Off
Art
Mosaïq
Sépia
Négatif
Miroir
N&B

Flash
On
Auto
Off

Phot. en continu
Off
3 phot.

SEI
On
Off

Régl.
AF
MF

CCJ
On
Off

Zoom num.
On
Off

MP3

1. Lire

Répét.
Off
Répéter un
Rép. dossier
Rép. tout
Lect. al. doss.
Lect. al. tt

Egaliseur
Off
Pop
Class.
Jazz

Verr
Verr
Sélect multi
Ver. tt
Dév. tout

Cop sur
OK
Sélect multi
Tt

Utilizzo della memoria

Video

1. Registrazione

Dim
720x576
352x288

Qualità
Super Fine
Fine
Normale

Bilan. Bianco
Auto
Luce diurna
A fluorescenza
Tungsteno
Personalizatzp

Ae Program
Auto
Sport
Riflettore
Sabbia/Neve

Effetto
Off
Art
Mosaico
Seppia
Negativo
Specchio
B/N

EIS
On
Off

Fuoco
AF
KF

BLC
On
Off

Zoom Digitale
Attiva
Off

Mod registraz
TV
PC

I/O linea
In
Out

Foto

1. Ripresa

Bilan. Bianco
Auto
Luce diurna
A fluorescenza
Tungsteno
Personalizatzp

Ae Program
Auto
Sport
Riflettore
Sabbia/Neve

Effetto
Off
Art
Mosaico
Seppia
Negativo
Specchio
B/N

Flash
On
Auto
Off

Scatto continuo
Off
3 scatti

EIS
On
Off

Fuoco
AF
KF

BLC
On
Off

Zoom Digitale
On
Off

Utilizzo della memoria

MP3

1. Riproduzione

Ripetiz.
Off
Ripeti uno
Ripeti cartella
Ripeti tutto
Cartella casuale
Tutti casuali

Equalizzatore
Off
Pop
Classica
Jazz

Prot
Prot
Multi selez.
Blocca tutto
Sblocca tutto

Copia su
OK
Multi selez.
Tutti

2. Visualizzazione

Diapositiva
Avvia
Interval (sec.)
Ripetiz.
DPOF
Copie
Imposta tutto
Reimposta tutto

Prot
Prot
Multi selez.
Blocca tutto
Sblocca tutto

Copia su
OK
Multi selez.
Tutti

Utilisation du menu

 **Enreg. voix****1. Enreg.****2. Lire**

Mode Lect

Lire un
Lire tt
Répéter un
Rép. tout

Verr

Verr
Sélect multi
Ver. tt
Dév. tout

Cop sur

OK
Sélect multi
Tt

 **Explorateur**

Verr

Verr
Sélect multi
Ver. tt
Dév. tout

Cop sur

OK
Sélect multi
Tout

Info fich.

OK

 **Réglage syst.**

Type stock.

Interne
Externe

Mode USB

Mém. aux.
PictBridge
Webcam

N° FCH

Série
Ré-in

Format

Interne
Externe

Espace mém.

000 Mo/000 Mo

Lumin. LCD

0%
:
100%

Coul. LCD

0%
:
100%

Régl. date/hr

Format date
YY/MM/DD
DD/MM/YY
MM/DD/YY

Format Hr

12 h
24 h

Date/Hr

Off
Date
Hr
Date/Hr

Signal son

On
Off

Démar.

Mode Film
Mode préc.

Ré-in

OK

Language

English / Español /
Français / Português
/ Deutsch / Italiano /
Nederlands / Polski /
Русский / 한국어 /
中文 / Iran / Arab
/ Magyar / ไทย /
Українська / Svenska

Extinct. auto

Off
5 min

Démonstration

Off
5 min
Lire

Info version

Utilizzo della memoria

 **Registr. Voce**  **Imp di sistema****1. Registrazione****2. Riproduzione**

Mod ripr

Riproduci uno
Riproduci tutto
Ripeti uno
Ripeti tutto

Prot

Prot
Multi selez.
Blocca tutto
Sblocca tutto

Copia su

OK
Multi selez.
Tutti

 **Scorri file**

Prot

Prot
Multi selez.
Blocca tutto
Sblocca tutto

Copia su

OK
Multi selez.
Tutti

Info file

OK

Tipo memoria

Interna
Esterna

Mod. USB

Mass Storage
PictBridge
PC-Cam

N. File

Serie
Reimp

Formatta

Interna
Esterna

Spazio memoria

000MB/000MB

Lumin. LCD

0%
:
100%

Colore LCD

0%
:
100%

Imp Data/Ora

Formato data

YY/MM/DD
DD/MM/YY
MM/DD/YY

Form Orario

12 ore
24 ore

Data/Ora

Off
Data
Ora
Data/Ora

Suono Bip

On
Off

Accens

Modalità Film
Mod. preced.

Reimp

OK

Language

English / Español /
Français / Português
/ Deutsch / Italiano /
Nederlands / Polski /
Русский / 한국어 / 中文
/ Iran / Arab / Magyar
/ ไทย / Українська /
Svenska

Spegn autom

Off
5 minuti

Dimostrazione

Off
5 minuti
Ripr ora

Info Versione

Spécifications techniques

Nom du modèle		VP-X205L/X210L/X220L	
Système du caméscope Sport			
Système d'enregistrement vidéo		Format MPEG4 AVI	
Système photo		JPEG (640x480, DPOF, Exif 2.2)	
MP3		Lecture stéréo	
Voice		Enregistrement/lecture de fichiers SON (échantillonnage 8 KHz, 16 bits, stéréo)	
Mémoire	Mémoire interne	512Mo (VP-X205L)	
		1Go (VP-X210L)	
		2Go (VP-X220L)	
	Mémoire externe	SD	
		MMC	
Pixel CCD		CCD 1/6", 800 K (maximum)	
Puissance du zoom optique		x10	
Longueur focale		f=2,4 à 24 mm, F1,8 à 2,4	
Luminosité minimale		3,0 lux	
Ecran LCD		2,0" Type de transmission : 230 K	
Connecteurs			
USB		Type mini-B (USB 2.0 à haut débit)	
Prise CC		Connecteur prioritaire à 3 broches	
Prise multifonction	Écouteurs	ø 3.5 Stereo	
	Entrée/sortie AV	Vidéo (1,0p_p, 75 Ω), audio (-7,5 dBm ; 47 KΩ, stéréo) Caméra CMOS externe	
Divers			
Température de fonctionnement		0°C à 40°C	
Humidité de fonctionnement		10%-80%	
Source d'alimentation		3,8 V (bloc batterie lithium-polymère), 4,8 V (adaptateur CA)	
Consommation électrique		2,8 W (écran LCD allumé)	
Dimensions (L x H x P)		61,3 mm x 93,6 mm x 30,3 mm (y compris le bloc batterie)	
Poids		150 g	
Microphone intégré		Microphone à condensateur multidirectionnel	

Specifiche

Nome modello		VP-X205L/X210L/X220L	
Il sistema videocamera Sport			
Sistema di registrazione video		Formato MPEG4 AVI	
Sistema di registrazione foto		JPEG (640x480, DPOF, Exif 2.2)	
MP3		Riproduzione stereo	
Sistema vocale		Registrazione/riproduzione file WAVE (frequenza di campionamento 8 KHz, 16 bit, stereo)	
Memoria	Memoria interna	512MB (VP-X205L)	
		1GB (VP-X210L)	
		2GB (VP-X220L)	
	Memoria esterna	SD	
		MMC	
Pixel CCD		1/6 inch CCD, 800K(massimo)	
Rapporto zoom ottico		x10	
Lunghezza focale		F=2.4-24mm, F1.8-2.4	
Illuminazione minima		3.0 Lux	
Display LCD		2,0", tipo di trasmissione 230K	
Conessioni			
USB		Connettore di tipo Mini-B (USB 2.0 ad alta velocità)	
Connettore di ingresso alimentazione CC		Connettore a 3 spinotti proprietario	
Multijack	Cuffie	ø 3.5 Stereo	
	Ingresso/uscita AV	Video (1.0p_p, 75Ω), Audio (-7.5dBm 47KΩ, Stereo) Videocamera esterna CMOS	
Informazioni generali			
Temperatura di esercizio		0°C-40°C (32°F-104°F)	
Umidità operativa		10%-80%	
Alimentazione		3,8V (gruppo batteria ai polimeri di litio), 4,8V (adattatore CA)	
Consumo di energia		2.8W (LCD ATTIVO)	
Dimensioni (LxPxA)		61,3 mm x 93,6 mm x 30,3 mm (compreso il gruppo batterie)	
Peso		150g	
Microfono incorporato		Microfono a condensatore omni-direzionale	

Spécifications techniques

Nom du modèle	VP-X205L/X210L/X220L
Adaptateur CA	
Alimentation requise	CA 100 à 240 V, 50/60 Hz
Sortie CC	CC 4,8 V ; 1,0 A
Température de fonctionnement	0°C à 40°C
Dimensions	70 mm x 29,7 mm x 59,1 mm
Poids	85.1g

Nom du modèle	XC-L2P
Caméra CMOS externe	
Pixel CMOS	CMOS 1/3 pouce, 320K (maximum)
Résolution Vidéo	640x480 (VGA)
Exposition	Auto
Balance des Blancs	Auto
Type de Mise au point	Fixe
Longueur focale	F=5.56mm, F2.0
Connecteur	
Sortie AV	Vidéo (1,0 Vp_p), audio (-7,5 dBm ; 47 KΩ ; entrée : mono)
Divers	
Température de Fonctionnement	0° à 40°C
Humidité de Fonctionnement	20%~80%
Source d'Alimentation	B+ (3,2 V à 4,8 V)
Consommation d'Énergie	0.7W
Dimensions (LxHxP)	94.5mm x 34.7mmx33mm
Poids	96g
Microphone Intégré	Microphone à condensateur multidirectionnel

La conception et les spécifications du produit sont susceptibles d'être modifiées sans préavis pour un meilleur fonctionnement et une meilleure qualité.

Specifiche

Nome modello	VP-X205L/X210L/X220L
Adattatore CA	
Requisiti di alimentazione	CA 100 ~ 240V, 50 / 60 Hz
Uscita CC	CC 4,8V , 1,0 A
Temperatura di esercizio	0°C (32°F) ~ 40° (104°F)
Dimensioni	70 mm x 29.7 mm x 59.1 mm
Peso	85.1g

Nome modello	XC-L2P
Videocamera esterna CMOS	
Pixel CMOS	CMOS da 1/3 pollici, 320K (massimo)
Risoluzione Video	640x480 (VGA)
Esposizione	Auto
Bilanciamento Bianco	Auto
Tipo di Messa a fuoco	Fisso
Lunghezza focale	F=5.56mm, F2.0
Connettori	
Uscite AV	Video (1.0Vp_p), Audio (-7.5dBm 47KΩ, Input : mono)
Informazioni Generali	
Temperatura di esercizio	0°C~40°C (32°F~104°F)
Umidità Operativa	20%~80%
Alimentazione	B+ (3.2V~4.8V)
Consumo di Energia	0.7W
Dimensioni (LxAxP)	94.5mm x 34.7mmx33mm
Peso	96g
Microfono Integrato	Microfono a condensatore omni-direzionale

Il progetto e le specifiche del prodotto sono soggetti a modifiche senza preavviso per ottenere prestazioni e qualità migliori.

Index

- A -	
Adaptateur CA	13, 25
AF Auto Focus (Mise au point automatique)	47, 67
Auto Shut off (Extinct. auto).....	112
- B -	
Bloc batterie	22-25
Bouton MODE.....	27
Bouton MENU.....	28
BLC (CCJ).....	68
Beep Sound (Signal son).....	108
- C -	
Charge de la batterie	25
Copy To (Cop sur)	55, 74, 82, 89, 94
- D -	
Digital Zoom (Zoom num.).....	47, 69
DPOF	72, 130
Date/Time (Régl. date/hr)	104
Demonstration (Démonstration)	113
DV Media Pro 1.0	124, 125
Dépannage.....	135, 136
- E -	
Ecouteurs	14
Effect (Effet)	45, 63
- F -	
File Browser (Explorateur)	90
File No. (N° FCH).....	99
Format	100
- I -	
Information version	114

Indice

- A -	
Alimentatore CA.....	13, 25
AF (Messa a fuoco automatica)	47, 67
- B -	
Bilanciamento del bianco.....	43, 61
BLC	68
- C -	
Cuffie	14
Caricamento della batteria.....	25
Copia su	55, 74, 82, 89, 94
Colore LCD	103
- D -	
DPOF	72, 130
Dimostrazione	113
DV Media Pro 1.0	124, 125
- E -	
Effetto	45, 63
- F -	
Formattazione	100
- G -	
Gruppo batterie	22-25
- I -	
Impostazione Data/Ora.....	104
Informazioni sulla versione	114
- J -	
Joystick	28
- L -	
Luminosità LCD	102
Lingua.....	111

Index

- J -	
Joystick.....	28
- L -	
LOCK (Verr).....	54, 73, 81, 88, 93
LCD Brightness (Lumin. LCD).....	102
LCD Colour (Coul. LCD).....	103
Language (Langue).....	111
- M -	
MF(Manual Focus) (FM (Mise au point manuelle)).....	47, 67
Mode Start-up (Démarr.).....	109
- N -	
Nettoyage et entretien.....	131-134
- P -	
Program AE (Prog. AE).....	44, 62
Prise.....	57
PictBridge (PictBridge).....	116
PC Cam (Webcam).....	117
- Q -	
Quality (Qualité).....	42
- R -	
Reset (Ré-in).....	110
- S -	
Sepia (Sépia).....	45, 63
- T -	
Type de stockage.....	97
- U -	
USB.....	98
- V -	
Voice Record (Enreg. voix).....	84
- W -	
White Balance (Bal. blancs).....	43, 61
- Z -	
Zoom avant et arrière.....	37, 58

Indice

- M -	
Messa a fuoco manuale.....	47, 67
Modalità di accensione.....	109
- N -	
N. file.....	99
- P -	
Program AE.....	44, 62
Protezione.....	54, 73, 81, 88, 93
PictBridge.....	116
PC Cam.....	117
Pulizia e Manutenzione.....	131-134
- Q -	
Qualità.....	42
- R -	
Ripresa.....	57
Registrazione vocale.....	84
Reimpostazione.....	110
Risoluzione dei problemi.....	135, 136
- S -	
Scorrimento file.....	90
Suono bip.....	108
- T -	
Tasto MODE.....	27
Tasto MENU.....	28
Tipo di memoria.....	97
- U -	
USB.....	98
- Z -	
Zoom Avanti e indietro.....	37, 58
Zoom digitale.....	47, 69

FRANÇAIS

Pour la France uniquement :



**Pour toute information ou tout
renseignement complémentaire sur nos
produits, notre service consommateurs
est à votre disposition au :**

service consommateurs :

▶ N° Indigo 08 25 08 65 65

0,15€ TTC / MN

**Vous pouvez également vous connecter à notre site Internet:
www.samsung.com/fr**

**Cet appareil est garanti un an pièces et main d'oeuvre
pour la France (métropolitaine)**

La facture d'achat faisant office de bon de garantie.



FRANCE

Cher Client,

Nous vous remercions d'avoir acheté un produit SAMSUNG. Au cas où vous auriez besoin de notre service après-vente, nous vous invitons à retourner ce produit au revendeur qui en a effectué la vente.

Si vous avez un problème, n'hésitez pas à nous contacter à l'adresse suivante:

Samsung Service Consommateurs
66 rue des Vanesses
BP 50116 - Villepinte -95950 ROISSY cedex
France
Tel: 08 25 08 65 65 (0,15 €/min),
Fax: 01 48 63 06 38 (0,15 €/min)
www.samsung.com/fr

■ GARANTIE

Sans préjudice de la garantie légale du fabricant ou du vendeur conformément à l'article 1641 du Code Civil, la société SAMSUNG applique les garanties suivantes:

Par la présente carte, SAMSUNG ELECTRONICS FRANCE garantit que ce produit est exempt de défaut de matière et de fabrication existant lors de l'acquisition par le client chez un distributeur pour un délai d'un an (pièces et main d'oeuvre), pour les appareils audio, vidéo, télévision et micro ondes. La période de garantie commence le jour de l'achat de l'appareil.

Elle n'est en aucun cas prolongée par l'échange de l'appareil. Si ce produit s'avère défectueux pendant la période de garantie en raison de matière ou de fabrication incorrecte, le distributeur prendra en charge le produit ou à défaut SAMSUNG ELECTRONICS FRANCE dans les conditions exposées ci-après. Les filiales de SAMSUNG ELECTRONICS CORP. ainsi que ses distributeurs et les stations techniques agréées des autres états membres de la C.E.E. honoreront aussi cette garantie selon les termes et conditions en vigueur dans le pays où est demandé la réparation.

■ CONDITIONS DE GARANTIE

1. La garantie sera seulement assurée si la facture d'achat et la carte de garantie remises au consommateur par le distributeur sont présentées et si elles mentionnent:
 - a) Le nom de l'acheteur,
 - b) Le nom, l'adresse et le cachet du distributeur,
 - c) Le nom du modèle et le numéro de série du produit acquis
 - d) La date d'acquisition de ce produit.

En aucun cas, la carte de garantie seule ne fera preuve de garantie.

2. SAMSUNG ELECTRONICS FRANCE se réserve le droit de refuser la garantie si tout ou partie de ces mentions a été enlevé ou modifié après l'acquisition du produit par le client chez le distributeur.

3. Ce produit ne sera jamais considéré comme défectueux en matière ou en fabrication s'il doit être adapté, changé ou réglé afin d'être conforme aux standards techniques ou de sécurité nationaux ou locaux en vigueur dans tout autre pays que celui pour lequel il a été fabriqué à l'origine.

Cette garantie ne s'applique pas:

- a) À ces adaptations, changements ou réglages qu'ils soient exécutés de façon correcte ou pas,
- b) Aux dommages qui en résulteraient.

4. Cette garantie ne couvre pas les cas suivants:

- A. Les contrôles périodiques, l'entretien, la réparation et le remplacement de pièces par suite d'usure normale;
- B. Les frais et les risques de transport directs ou indirects à la mise en oeuvre de la garantie de ce produit;
- C. Le dommage du produit résultant:

- 1) D'abus et de mauvais usage, en particulier mais non de façon exclusive à:
 - a. La négligence ou faute d'utilisateur (utilisation contraire aux instructions ou non prévue, fausse manoeuvre, chute, cassure, fêlure accidentelle), etc.
 - b. L'installation ou l'utilisation de ce produit en contradiction avec les standards techniques ou de sécurité en vigueur dans le pays où le produit est utilisé;
- 2) De réparations faites par les réparateurs non agréés;

3) D'accidents, de cas de force majeure ou de toute autre cause hors du contrôle de SAMSUNG ELECTRONICS FRANCE, en particulier mais non de façon exclusive : la foudre, l'inondation, l'incendie, les troubles publics, des piles qui ont coulé, une mauvaise ventilation, etc....

5. Cette garantie ne limite aucunement les droits statutaires du client sous les lois nationales en vigueur. Faute de lois nationales en vigueur, cette garantie ou son application dans la C.E.E. sera l'unique et exclusif recours légal du client et ni SAMSUNG ELECTRONICS CORP., ni ses filiales ne seront tenus pour responsables des dommages directs ou indirects résultant d'une infraction aux conditions de garantie ci-dessus.

SAMSUNG ELECTRONICS FRANCE



ITALIA (ITALY)

Questo prodotto Samsung e' garantito per un periodo di dodici (12) mesi dalla data di acquisto, da difetti di fabbricazione o nei materiali. Nel caso di riparazione, il prodotto dovra' essere riportato presso il rivenditore dal quale si e' effettuato l'acquisto.

Comunque tutti i rivenditori e i centri di assistenza tecnica autorizzata Samsung presenti nei paesi dell' europa occidentale riconosceranno la validita' di questa garanzia compatibilmente con le normative vigenti nel paese interessato.

I centri di assistenza tecnica autorizzata sono gli unici riconosciuti idonei dalla Samsung ad effettuare l' attivita' di riparazione in garanzia.

In caso di difficolta' la preghiamo di rivolgersi alla:

Samsung Electronics Italia S.p.A
Via C. Donat Cattin, 5
20063, Cernusco Sul Naviglio (MI)
Tel. 199 153 153 FAX. 02 92141801
Servizio Clienti: Tel. 199. 153. 153
<http://www.samsung.com/it>

■ CONDIZIONI DI GARANZIA

1. La garanzia viene accettata solo nel caso in cui il certificato risulta completamente compilato ed esibito unitamente alla fattura comprovante l'acquisto o allo scontrino fiscale; inoltre nessuna alterazione o cancellazione dovranno essere apportate al certificato medesimo.
2. Gli obblighi della Samsung sono limitati alla riparazione o, a sua discrezione, alla sostituzione del prodotto o delle parti difettose.
3. Ribadiamo che i centri di assistenza tecnica autorizzata sono gli unici incaricati dalla Samsung a svolgere l' attivita' di garanzia.
4. La garanzia del presente prodotto decadra' immediatamente se lo stesso verra' modificato ed adattato a normative tecniche e di sicurezza diverse da quelle vigenti nel paese per il quale il prodotto e' stato progettato e costruito.
Non sara' quindi previsto nessun rimborso per danni derivanti dalle modifiche qui menzionate.
5. La presente garanzia non copre:
 - a) Periodici controlli, manutenzione, riparazioni o sostituzioni di parti soggette ad usura.
 - b) Costi relativi a trasporto, spostamenti o installazione del presente prodotto.
 - c) Uso improprio, errori di utilizzazione o non corretta installazione.
 - d) Danni causati da incendio, acqua, fenomeni naturali, guerra, moti pubblici, incorretta alimentazione, ventilazione insufficiente od ogni altra causa non dipendente dalla Samsung.
6. Questa garanzia e' valida per ogni persona che prende possesso formalmente del prodotto durante il periodo di garanzia.
7. Questa garanzia non influisce sui diritti del cliente prescritti dalla legge secondo la legislazione nazionale applicabile in vigore, ne sui diritti del cliente nei confronti del rivenditore derivanti dal contratto di compra-vendita. In assenza di legislazione nazionale applicabile questa garanzia sara' la sola ed unica salvaguardia del cliente e ne la Samsung ne la sua consociata o il, suo distributore saranno responsabili per alcun danno accidentale o indiretto ai prodotti Samsung derivante dalla violazione dello condizioni di garanzia sin qui descritte.

FRANÇAIS

Comment contacter Samsung dans le monde

Si vous avez des suggestions ou des questions concernant les produits Samsung, veuillez contacter le Service Consommateurs Samsung.

Region Country	Customer	Care Centre	Web Site
North America	CANADA	1-800-SAMSUNG (726-7864)	www.samsung.com/ca
	MEXICO	01-800-SAMSUNG (726-7864)	www.samsung.com/mx
	U.S.A	1-800-SAMSUNG (726-7864)	www.samsung.com
Latin America	ARGENTINE	0800-333-3733	www.samsung.com/ar
	BRAZIL	0800-124-421	www.samsung.com/br
	CHILE	800-726-7864(SAMSUNG)	www.samsung.com/cl
	COSTA RICA	0-800-507-7267	www.samsung.com/latin
	ECUADOR	1-800-10-7267	www.samsung.com/latin
	EL SALVADOR	800-6225	www.samsung.com/latin
	GUATEMALA	1-800-299-0013	www.samsung.com/latin
	JAMAICA	1-800-234-7267	www.samsung.com/latin
	PANAMA	800-7267	www.samsung.com/latin
	PUERTO RICO	1-800-682-3180	www.samsung.com/latin
	REP. DOMINICA	1-800-751-2676	www.samsung.com/latin
	TRINIDAD & TOBAGO	1-800-7267-864	www.samsung.com/latin
	VENEZUELA	1-800-100-5303	www.samsung.com/latin
	Europe	BELGIUM	02 201 2418
CZECH REPUBLIC		844 000 844	www.samsung.com/cz
DENMARK		38 322 887	www.samsung.com/dk
FINLAND		09 693 79 554	www.samsung.com/fi
FRANCE		08 25 08 65 65 (0,15€/Min)	www.samsung.com/fr
GERMANY		01805 - 121213 (€ 0,12/Min)	www.samsung.de
HUNGARY		06 40 985 985	www.samsung.com/hu
ITALIA		199 153 153	www.samsung.com/it
LUXEMBURG		02 261 03 710	www.samsung.lu
NETHERLANDS		0900 20 200 88 (€ 0.10/Min)	www.samsung.com/nl
NORWAY		231 627 22	www.samsung.com/no
POLAND		0 801 801 881	www.samsung.com/pl
PORTUGAL		80 8 200 128	www.samsung.com/pt
SLOVAKIA		0850 123 989	www.samsung.com/sk
SPAIN		902 10 11 30	www.samsung.com/es
SWEDEN		08 585 367 87	www.samsung.com/se
CIS		U.K	0870 242 0303
	RUSSIA	8-800-200-0400	www.samsung.ru
	UKRAINE	8-800-502-0000	www.samsung.com/ur
Asia Pacific	AUSTRALIA	1300 362 603	www.samsung.com/au
	CHINA	800-810-5858, 010- 6475 1880	www.samsung.com.cn
	HONG KONG	2862 6001	www.samsung.com/hk
	INDIA	3030 8282 1600 1100 11	www.samsung.com/in
	INDONESIA	0800-112-8888	www.samsung.com/id
	JAPAN	0120-327-527	www.samsung.com/jp
	MALAYSIA	1800-88-9999	www.samsung.com/my
	PHILIPPINES	1800-10-SAMSUNG (7267864)	www.samsung.com/ph
	SINGAPORE	1800-SAMSUNG (7267864)	www.samsung.com/sg
	THAILAND	1800-29-3232 02-689-3232	www.samsung.com/th
Middle East & Africa	TAIWAN	0800-329-999	www.samsung.com/tw
	VIETNAM	1 800 588 889	www.samsung.com/vn
	SOUTH AFRICA	0860 7267864 (SAMSUNG)	www.samsung.com/za
	U.A.E	800SAMSUNG (7267864)	www.samsung.com/mea

ITALIANO

Contatta SAMSUNG WORLD WIDE

Se avete commenti o domande sui prodotti Samsung, contattate il Servizio Clienti Samsung

Region Country	Customer	Care Centre	Web Site
North America	CANADA	1-800-SAMSUNG (726-7864)	www.samsung.com/ca
	MEXICO	01-800-SAMSUNG (726-7864)	www.samsung.com/mx
	U.S.A	1-800-SAMSUNG (726-7864)	www.samsung.com
Latin America	ARGENTINE	0800-333-3733	www.samsung.com/ar
	BRAZIL	0800-124-421	www.samsung.com/br
	CHILE	800-726-7864(SAMSUNG)	www.samsung.com/cl
	COSTA RICA	0-800-507-7267	www.samsung.com/latin
	ECUADOR	1-800-10-7267	www.samsung.com/latin
	EL SALVADOR	800-6225	www.samsung.com/latin
	GUATEMALA	1-800-299-0013	www.samsung.com/latin
	JAMAICA	1-800-234-7267	www.samsung.com/latin
	PANAMA	800-7267	www.samsung.com/latin
	PUERTO RICO	1-800-682-3180	www.samsung.com/latin
	REP. DOMINICA	1-800-751-2676	www.samsung.com/latin
	TRINIDAD & TOBAGO	1-800-7267-864	www.samsung.com/latin
	VENEZUELA	1-800-100-5303	www.samsung.com/latin
	Europe	BELGIUM	02 201 2418
CZECH REPUBLIC		844 000 844	www.samsung.com/cz
DENMARK		38 322 887	www.samsung.com/dk
FINLAND		09 693 79 554	www.samsung.com/fi
FRANCE		08 25 08 65 65 (0,15€/Min)	www.samsung.com/fr
GERMANY		01805 - 121213 (€ 0,12/Min)	www.samsung.de
HUNGARY		06 40 985 985	www.samsung.com/hu
ITALIA		199 153 153	www.samsung.com/it
LUXEMBURG		02 261 03 710	www.samsung.lu
NETHERLANDS		0900 20 200 88 (€ 0.10/Min)	www.samsung.com/nl
NORWAY		231 627 22	www.samsung.com/no
POLAND		0 801 801 881	www.samsung.com/pl
PORTUGAL		80 8 200 128	www.samsung.com/pt
SLOVAKIA		0850 123 989	www.samsung.com/sk
SPAIN		902 10 11 30	www.samsung.com/es
SWEDEN		08 585 367 87	www.samsung.com/se
CIS		U.K	0870 242 0303
	RUSSIA	8-800-200-0400	www.samsung.ru
	UKRAINE	8-800-502-0000	www.samsung.com/ur
Asia Pacific	AUSTRALIA	1300 362 603	www.samsung.com/au
	CHINA	800-810-5858, 010- 6475 1880	www.samsung.com.cn
	HONG KONG	2862 6001	www.samsung.com/hk
	INDIA	3030 8282 1600 1100 11	www.samsung.com/in
	INDONESIA	0800-112-8888	www.samsung.com/id
	JAPAN	0120-327-527	www.samsung.com/jp
	MALAYSIA	1800-88-9999	www.samsung.com/my
	PHILIPPINES	1800-10-SAMSUNG (7267864)	www.samsung.com/ph
	SINGAPORE	1800-SAMSUNG (7267864)	www.samsung.com/sg
	THAILAND	1800-29-3232 02-689-3232	www.samsung.com/th
Middle East & Africa	TAIWAN	0800-329-999	www.samsung.com/tw
	VIETNAM	1 800 588 889	www.samsung.com/vn
	SOUTH AFRICA	0860 7267864 (SAMSUNG)	www.samsung.com/za
	U.A.E	800SAMSUNG (7267864)	www.samsung.com/mea

FRANÇAIS

**CE CAMÉSCOPE SPORT EST
FABRIQUE PAR :**



Conforme à la directive RoHS

Notre produit est conforme à la directive RoHS relative à la (La limitation de l'utilisation de certaines substances dangereuses dans les composants électriques et électroniques). Nous n'utilisons pas les six matières dangereuses suivantes dans la fabrication de nos appareils : cadmium (Cd), plomb (Pb), mercure (Hg), chrome hexavalent (Cr⁺⁶), polybromodiphényles (PBBs) et polybromodiphényléthers (PBDEs).

ITALIANO

**LA VIDEOCAMERA SPORT È
PRODOTTA DA:**



**Questo apparecchio è fabbricato in conformità al
D.M.28.08.95.N.548 ed in particolare a quanto specificato
nell' Art. 2, comma 1.**



Conformità RoHS

Il prodotto è conforme con la direttiva RoHS (Restrizione dell'uso di determinate sostanze pericolose nelle apparecchiature elettriche ed elettroniche) e nei nostri prodotti non vengono utilizzati i 6 materiali pericolosi: cadmio (Cd), piombo (Pb), mercurio (Hg), cromo esavalente (Cr⁺⁶), bifenili polibromurati (PBBs), eteri difenili polibromurati (PBDEs).