

VP-MX20  
VP-MX20H  
VP-MX20L  
VP-MX20R  
VP-MX20C  
VP-MX20CH

# Caméscope à mémoire manuel d'utilisation

imaginez les possibilités

Nous vous remercions d'avoir choisi un produit Samsung.  
Pour bénéficier d'un service plus complet, veuillez enregistrer  
votre produit sur le site

[www.samsung.com/global/register](http://www.samsung.com/global/register)



# principales caractéristiques de votre caméscope à mémoire flash

## Vision élargie

Grâce au grand écran ACL de 2,7 pouces, plus rien ne vous échappe. Le format 16:9 du large écran ACL de 2,7 pouces dont dispose l'appareil vous permet de capturer l'essentiel de l'action.

## Encodage H.264 (MPEG4 part 10/Advanced Video Coding)

La technologie de compression vidéo de pointe H.264 utilise un taux de compression élevé pour augmenter considérablement la durée d'enregistrement tout en conservant la même taille de stockage autorisé.

## Mémoire flash intégrée de grande capacité (8 Go) (VP-MX20C/MX20CH uniquement)

Le caméscope dispose d'une mémoire flash intégrée de grande capacité qui vous permet d'enregistrer des vidéos.

## Deux fois plus d'options de mémoire (VP-MX20C/MX20CH uniquement)

Le logement externe du caméscope à mémoire prend en charge les cartes de capacité élevée de type SD, SDHC et MMC. Vous pouvez ainsi lire et transférer des vidéos facilement et rapidement, à l'aide du type de mémoire de votre choix. Outre ce logement, le caméscope dispose d'une mémoire flash intégrée.

## Image haute résolution via DNIe Engine

Le caméscope à mémoire dispose de caractéristiques 3DNR (réduction de bruit tridimensionnelle), expression de couleurs haute sensibilité (expression de couleur intelligente), fonction anti-vibration haute performance (Hyper DIS), détection de visage automatique (Délect. visage), etc.

## Prise de vue de sujets distants imperceptibles à l'œil nu (zoom optique 34x/zoom numérique 1200x)

Extrêmement performants, les objectifs grand angle de Samsung autorisent un cadrage large d'objets proches sans rien sacrifier à la qualité de l'image. De plus, l'interpolation du zoom numérique permet de réaliser des prises de vue très rapprochées plus nettes et moins déformées qu'avec les anciens zooms numériques.

## Plusieurs fonctions d'enregistrement

Le caméscope à mémoire flash prend en charge les fonctions HDIS (stabilisateur numérique d'image) et DSE (Effets spéciaux numériques) ainsi qu'une large variété d'autres fonctionnalités sélectionnables selon les besoins. ➡ pages 52~67

## Chargement facile sur YouTube

Vous pouvez charger votre vidéo enregistrée sur YouTube à l'aide de CyberLink MediaShow4. ➡ pages 92

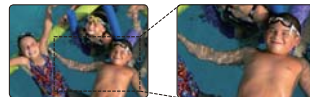
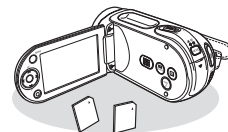
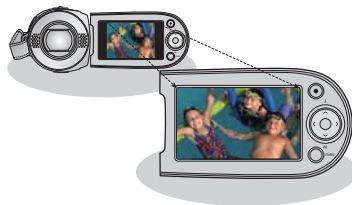

## Grande variété de fonctions de lecture disponibles

Contrairement aux fonctions liées aux bandes, la lecture sur ce caméscope à mémoire flash est simple et facile car les opérations de rembobinage et d'avance rapide qui y sont associées n'impliquent aucun délai.

Plusieurs fonctions, permettant de tirer parti de différents modes de lecture, sont proposées. ➔ pages 68-73

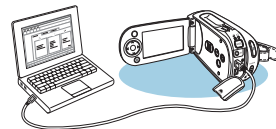

## Lecture sur ordinateur

L'offre groupée de logiciels vous permet de transférer et de lire facilement vos propres vidéos sur un ordinateur ➔ page 91

## Poignée pivotante pour des prises de vue en toute liberté (rotation maximale de 180 degrés)

Plus besoin d'être debout ou accroupi pour filmer. Ce caméscope à mémoire flash de Samsung est équipé d'une nouvelle poignée pivotante. Vous réglez celle-ci sur un angle maximal de 180° en fonction de la situation d'enregistrement. Vous pouvez désormais effectuer vos prises de vue en toute liberté, en plongée ou en contre-plongée, tout en restant debout.

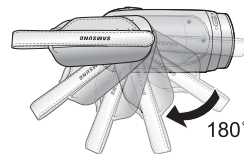



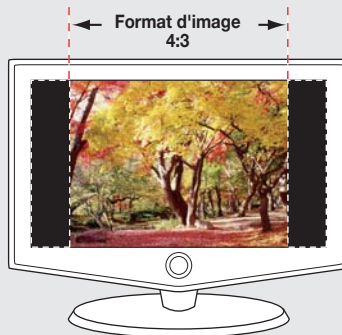
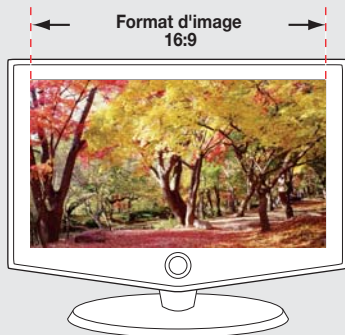

## Flexibilité de l'enregistrement et de l'affichage grâce à la prise en charge des formats 4:3 et 16:9.

En offrant un choix de prises de vue en deux formats différents, SAMSUNG garantit que l'image est saisie dans son intégralité à des fins de reproduction sur tous types de supports, sur les anciens téléviseurs aussi bien que sur les écrans grand format des moniteurs numériques à haute définition les plus récents.



# avertissements de sécurité

## Signification des icônes et des symboles figurant dans ce manuel d'utilisation :

 <b>AVERTISSEMENT</b>	Indique un risque potentiel de blessure corporelle grave ou de mort.
 <b>ATTENTION</b>	Indique un risque potentiel de dommage corporel ou matériel.
 <b>ATTENTION</b>	Pour limiter les risques d'incendie, d'explosion, de décharge électrique ou de dommage corporel lors de l'utilisation de votre caméscope, respectez les consignes de sécurité élémentaires ci-après.
	Signale des astuces ou des pages de référence susceptibles de vous aider à utiliser le caméscope.

Ces symboles d'avertissement servent à prévenir toute lésion corporelle tant pour l'utilisateur du caméscope que pour les autres personnes.

Suivez-les de manière explicite. Après avoir lu cette section, conservez ce manuel dans un endroit sûr pour vous y référer ultérieurement.

## mesures de sécurité

### **Avertissement !**

- Le caméscope doit toujours être branché sur une prise murale CA avec une broche de mise à la terre.
- Les batteries ne doivent pas être exposées à une source de chaleur excessive, notamment aux rayons directs du soleil ou aux flammes.

### **Attention**

Il existe un risque d'explosion lié au remplacement incorrect de la batterie.  
Assurez-vous de remplacer la batterie usagée par une batterie neuve identique ou d'un type équivalent recommandé par le fabricant.

Pour débrancher l'appareil de la prise murale en toute sécurité, vous devez saisir la fiche du magnétoscope pour la retirer de la prise. Il importe, par conséquent, que la prise murale soit facilement accessible.

## AVANT D'UTILISER LE CAMÉSCOPE

---

- **Ce caméscope est exclusivement conçu pour être utilisé avec une mémoire flash intégrée de grande capacité et une carte mémoire externe.**
- **Ce caméscope à mémoire flash enregistre des vidéos au format H.264/AVC (MPEG4 part 10/Advanced Video Coding) conforme à la norme de résolution standard SD-VIDEO.**
- **Veillez noter que ce caméscope à mémoire flash ne prend pas en charge d'autres formats vidéo numériques.**
- **Avant d'enregistrer une vidéo importante, procédez à un test préalable.**
  - Lisez la séquence d'essai pour vérifier que les données vidéo et audio ont été correctement enregistrées.
- **Les contenus enregistrés ne font l'objet d'aucun dédommagement :**
  - Samsung ne peut être tenu responsable des dommages occasionnés par un enregistrement non conforme ou par l'échec de lecture d'un enregistrement en raison d'une défaillance du caméscope à mémoire flash ou de la carte mémoire.  
En outre, Samsung n'est aucunement responsable de vos enregistrements vidéo ou audio.
  - Les données d'enregistrement peuvent être perdues à cause, notamment, d'une mauvaise manipulation du caméscope à mémoire flash ou de la carte mémoire.  
Samsung n'est nullement tenu d'indemniser les dégâts occasionnés par la perte de données enregistrées.
- **Réalisez une copie de sauvegarde de vos données enregistrées les plus importantes.**
  - Protégez toutes vos données enregistrées importantes en copiant les fichiers concernés sur un ordinateur. Nous vous recommandons également de copier les données de votre ordinateur sur un autre support d'enregistrement à des fins de stockage. Reportez-vous à la procédure d'installation du logiciel et au guide de connexion USB correspondant.
- **Droits d'auteur : veuillez noter que ce caméscope à mémoire flash est exclusivement destiné à un usage personnel et privé.**
  - Les données enregistrées sur la carte de ce caméscope à mémoire flash à l'aide d'autres supports ou périphériques numériques/analogiques sont protégées par la loi sur les droits d'auteur et ne peuvent pas être utilisées sans l'autorisation du propriétaire du droit concerné, sauf pour un usage personnel. Même lorsque vous enregistrez, pour votre usage personnel, un événement tel qu'un spectacle, une représentation ou une exposition, nous vous recommandons d'obtenir préalablement une autorisation.

# précautions d'utilisation

---

## REMARQUE IMPORTANTE

---

- **Manipulez l'écran LCD avec le plus grand soin :**

- L'écran LCD est un dispositif d'affichage extrêmement fragile : ne lui appliquez pas de pression excessive, ne lui assénez pas de coup et ne l'entaillez pas avec un objet acéré.
- En appuyant sur la surface de l'écran LCD, vous risquez de créer des irrégularités au niveau de l'affichage. Si ces déformations ne disparaissent pas, il faudra éteindre le caméscope, patienter quelques instants puis rallumer l'appareil.
- Ne placez pas le caméscope en appui contre son écran LCD lorsque celui-ci est déployé.
- Rabattez l'écran LCD lorsque vous n'utilisez pas le caméscope.

- **Affichage à cristaux liquides :**

- L'écran LCD est le fruit d'une technologie de haute précision. Sur un total d'environ 112,000 pixels, l'écran LCD compte un pourcentage égal ou inférieur à 0,01 % de pixels éteints (points noirs) ou constamment allumés sous forme de points colorés (en rouge, bleu et vert). Ceci démontre les limites de la technologie actuelle mais ne constitue aucune défaillance susceptible de compromettre l'enregistrement.
- L'écran LCD s'assombrit légèrement lorsque le caméscope est à basse température, comme par exemple dans un climat froid ou à la mise sous tension de l'appareil. L'écran retrouve sa luminosité normale lorsque la température interne du caméscope augmente à nouveau. Il faut noter que ceci n'affecte absolument pas les images conservées sur le support de stockage. Il n'y a donc aucune inquiétude à ce sujet.

- **Position de maintien correcte du caméscope à mémoire flash :**

- Evitez de saisir le caméscope à mémoire flash par l'écran LCD pour le soulever. Vous risqueriez en effet de désolidariser l'écran du corps de l'appareil et de faire tomber ce dernier.

- **Evitez les impacts :**

- Ce caméscope à mémoire flash est un appareil de haute précision. Evitez soigneusement de le heurter contre un objet dur ou de le laisser chuter.
- N'utilisez pas le caméscope à mémoire flash sur un trépied dans des endroits soumis à de fortes vibrations ou à des impacts violents.

- **Pas de sable ni de poussière**

- Le sable fin et la poussière qui pénètrent dans le caméscope à mémoire flash ou l'adaptateur secteur risquent de provoquer des dysfonctionnements et des défaillances.

- **Infiltration d'eau ou d'huile**

- L'eau ou l'huile qui s'infiltrent dans le caméscope à mémoire flash ou l'adaptateur secteur risquent de provoquer des décharges électriques, des dysfonctionnements et des défaillances.

- **Réchauffement de la surface de l'appareil :**

- La surface du caméscope à mémoire flash s'échauffe légèrement en cours d'utilisation, mais ceci n'indique pas une défaillance.

- **Soyez attentif aux températures ambiantes inhabituelles :**
  - L'utilisation du caméscope à mémoire flash dans un environnement dont la température est supérieure à 40 °C ou inférieure à 0 °C entraîne un dysfonctionnement au niveau des opérations d'enregistrement et de lecture.
  - Evitez de laisser trop longtemps le caméscope à mémoire flash sur la plage ou dans un véhicule fermé où la température est très élevée, au risque d'entraîner des dysfonctionnements.
- **Evitez d'orienter l'objectif directement vers le soleil :**
  - L'exposition de l'objectif aux rayons directs du soleil peut causer le dysfonctionnement du caméscope à mémoire flash ou provoquer un incendie.
  - N'exposez jamais l'écran LCD du caméscope à mémoire flash à la lumière directe du soleil, au risque d'entraîner des dysfonctionnements.
- **N'utilisez jamais le caméscope à mémoire flash à proximité d'un téléviseur ou d'une radio :**
  - Cela peut induire des interférences au niveau de l'affichage à l'écran ou de la diffusion radio.
- **N'utilisez jamais le caméscope à mémoire flash à proximité d'ondes magnétiques ou radio puissantes :**
  - L'utilisation du caméscope à mémoire flash près d'ondes magnétiques ou radio puissantes (pylône radio ou appareils électriques) peut provoquer des interférences au niveau des données vidéo et audio en cours d'enregistrement. Le bruit généré de ce fait risque également d'affecter la qualité de l'image et du son durant la reproduction de séquences vidéo et audio normalement enregistrées.
  - Dans le pire des cas, cela peut entraîner le dysfonctionnement du caméscope à mémoire flash.
- **Evitez d'exposer le caméscope à mémoire flash à la suie ou à la vapeur :**
  - La suie et la vapeur endommagent le boîtier du caméscope à mémoire flash et provoquent des défaillances.
- **N'utilisez jamais le caméscope à mémoire flash à proximité de gaz corrosifs :**
  - L'utilisation du caméscope à mémoire flash dans un environnement exposé aux gaz d'échappement produits par les moteurs à essence et au diesel ou soumis à des gaz corrosifs tels que le sulfure d'hydrogène risque de corroder les bornes internes et externes de l'appareil et d'entraver le bon fonctionnement de celui-ci. Ceci peut également attaquer les bornes de la batterie et empêcher la mise sous tension de l'appareil.
- **N'utilisez jamais le caméscope à mémoire flash à proximité d'un humidificateur à ultrasons :**
  - Le calcium ainsi que d'autres produits chimiques dissous dans l'eau peuvent se disperser dans l'air et les particules blanches adhérer à la tête optique du caméscope à mémoire flash, entraînant de ce fait le dysfonctionnement de ce dernier.
- **Ne nettoyez pas le corps du caméscope à mémoire flash avec du benzène ou un solvant :**
  - Le revêtement extérieur de l'appareil risque en effet de s'écailler et la surface du boîtier de se dégrader.
  - Lorsque vous utilisez un chiffon de nettoyage imprégné d'un produit chimique, suivez les instructions fournies.
- **Gardez la carte mémoire hors de portée des enfants pour éviter que ceux-ci ne l'avalent.**
- **Pour débrancher l'appareil de la prise murale en toute sécurité, vous devez saisir la fiche du magnétoscope pour la retirer de la prise. Il importe, par conséquent, que la prise murale soit facilement accessible.**

# précautions d'utilisation

## À PROPOS DE CE MANUEL D'UTILISATION

- **Ce manuel d'utilisation couvre la gamme complète des modèles VP-MX20, VP-MX20H, VP-MX20L, VP-MX20R et VP-MX20C, VP-MX20CH.**

Les caméscopes VP-MX20, VP-MX20H, VP-MX20L, VP-MX20R ne gèrent pas de mémoire flash intégrée alors que les modèles VP-MX20C, VP-MX20CH prennent en charge une mémoire flash intégrée de 8 Go.

Bien que les systèmes VP-MX20, VP-MX20H, VP-MX20L, VP-MX20R et VP-MX20C, VP-MX20CH comprennent certaines fonctionnalités qui diffèrent selon les modèles, ils fonctionnent tous de la même manière.

- Ce manuel d'utilisation reproduit les illustrations du modèle VP-MX20C.
- Les affichages figurant dans ce manuel peuvent ne pas correspondre à ceux que vous voyez sur l'écran LCD.
- La conception et les spécifications du support de stockage ainsi que d'autres accessoires sont soumises à modification sans préavis.

## REMARQUES CONCERNANT LA MARQUE DE COMMERCE

- Toutes les appellations commerciales et les marques déposées citées dans ce manuel ou dans toute autre documentation fournie avec votre appareil Samsung sont des marques de commerce ou des marques déposées appartenant à leurs propriétaires respectifs.
- Windows® est une marque déposée ou une marque de commerce de Microsoft Corporation aux Etats-Unis et dans d'autres pays.
- Macintosh est une marque de commerce d'Apple Computer Inc.
- Tous les autres noms de produit mentionnés dans le présent document sont susceptibles d'être des appellations commerciales ou des marques déposées appartenant à leurs propriétaires respectifs.
- En outre, les symboles "TM" et "R" n'apparaissent pas systématiquement dans le manuel.

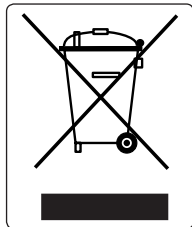

### **Comment éliminer ce produit (déchets d'équipements électriques et électroniques)**

*(Applicable dans les pays de l'Union européenne et les autres pays européens disposant de systèmes de collecte sélective)*

Ce symbole sur le produit ou sa documentation indique qu'il ne doit pas être éliminé en fin de vie avec les autres déchets ménagers. L'élimination incontrôlée des déchets pouvant porter préjudice à l'environnement ou à la santé humaine, veuillez le séparer des autres types de déchets et le recycler de façon responsable. Vous favoriserez ainsi la réutilisation durable des ressources matérielles.

Les particuliers sont invités à contacter le distributeur leur ayant vendu le produit ou à se renseigner auprès de leur mairie pour savoir où et comment ils peuvent se débarrasser de ce produit afin qu'il soit recyclé en respectant l'environnement.

Les entreprises sont invitées à contacter leurs fournisseurs et à consulter les conditions de leur contrat de vente. Ce produit ne doit pas être éliminé avec les autres déchets commerciaux.



# table des matières

---

## INTRODUCTION AUX FONCTIONNALITÉS DE BASE

07

## FAMILIARISATION AVEC LE CAMÉSCOPE À MÉMOIRE FLASH

- 09 Elements fournis avec votre caméscope a memoire flash
- 10 Vue avant gauche
- 11 Vue de cote et de dessous

09

## PRÉPARATION

- 12 Utilisation des accessoires
- 14 Branchement d'une source d'alimentation
- 22 Fonctionnement de base de votre caméscope à mémoire flash
- 23 Indications de l'écran LCD
- 27 Activation/désactivation des indications d'écran (IC / iCHECK)
- 28 Utilisation de l'optimisateur LCD
- 29 Réglage de l'écran LCD
- 29 Utilisation de la touche MENU
- 30 Utilisation des touches de direction
- 32 Menu de raccourcis (Guide OK)
- 34 Réglage initial : fuseau horaire, date et heure et langue du menu à l'écran

12

## À PROPOS DU SUPPORT DE STOCKAGE

- 37 Sélection du support de stockage (VP-MX20C/MX20CH uniquement)
- 38 Insertion/éjection d'une carte mémoire
- 39 Sélection d'une carte memoire adequate
- 42 Duree et capacite d'enregistrement

37

## ENREGISTREMENT

44

- 44 Enregistrement vidéo
- 45 Enregistrement facile pour débutants (mode EASY Q)
- 46 Zoom avant et arrière

## LECTURE

- 47 Lecture vidéo

## OPTIONS D'ENREGISTREMENT

50

- 50 Modification des réglages de menu
- 52 Eléments de menu
- 53 Utilisation des éléments du menu enregistrement
- 53 iSCENE
- 54 White Balance (Balance des blancs)
- 55 Exposure (Exposition)
- 56 Shutter (Obturbateur)
- 57 Focus (Mise au point)
- 59 Anti-Shake(HDIS) (Stabilisation(HDIS))
- 60 Digital Effect (Effet numérique)
- 61 16:9 Wide (16:9)
- 61 Resolution (Résolution)
- 62 Wind Cut (Coupe vent)
- 62 Voice Mute (Muet)
- 63 Back Light (Rétroéclairage)
- 64 Interval REC (Interval ENR )
- 65 C.Nite
- 66 Fader (Fondu)
- 67 Guideline (Viseur)
- 67 Digital Zoom (Zoom numérique)

# table des matières

---

## OPTIONS DE LECTURE

68

- 68 Eléments de menu
- 69 Réglage de l'option de lecture
- 70 Suppression des images vidéo
- 71 Protection des images vidéo
- 72 Copie des images vidéo
- 73 Informations relatives aux fichiers

## OPTIONS DE RÉGLAGE

74

- 74 Modification des réglages de menu dans le menu Réglage
- 75 Eléments de menu
- 76 Utilisation des éléments du menu de réglage
- 76 Storage (Stockage)
- 76 Storage Info (Info mémoire)
- 77 Format (Formatage)
- 77 File No. (N° fichier)
- 78 Time Zone (Fuseau Horaire)
- 80 Date/Time Set (Régl date/heure)
- 80 Date Format (Format de la date)
- 80 Time Format (Format de l'heure)
- 80 Date/Time (Date/Heure)
- 81 LCD Brightness (Luminosité LCD)
- 81 LCD Colour (Couleur LCD)
- 81 Beep Sound (Signal sonore)
- 82 Auto Power Off (Arrêt automatique)
- 82 TV Display (Affichage TV)
- 82 Default Set (Réglage défaut)
- 83 Version
- 83 Menu Colour (Couleur menu)
- 83 Transparency (Transparent)
- 83 Language
- 83 Demo (Démo)

## RACCORDEMENT À UN ORDINATEUR

# 84

- 84** Utilisation de l'interface USB
- 84** CyberLink MediaShow4
- 86** Installation de CyberLink MediaShow4
- 88** Raccordement du câble USB
- 89** Affichage du contenu du support de stockage
- 91** Transfert de fichiers du caméscope à mémoire flash vers votre ordinateur
- 92** Téléchargement de vidéos du caméscope à mémoire flash dans YouTube

## RACCORDEMENT À D'AUTRES PÉRIPHÉRIQUES

- 93** Connexion à un téléviseur
- 94** Visionnage sur un écran de télévision
- 95** Enregistrement (copie sonore) des images sur un magnétoscope, un graveur DVD ou un enregistreur à disque dur

## ENTRETIEN ET INFORMATIONS COMPLÉMENTAIRES

- 96** Entretien
- 97** Informations supplémentaires
- 99** Utilisation du caméscope à mémoire flash à l'étranger

## RÉSOLUTION DE PROBLÈMES

- 100** Résolution de problèmes

## CARACTÉRISTIQUES

- 113**

# introduction aux fonctionnalités de base

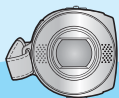

- ★ Ce chapitre vous présente les fonctionnalités de base de votre caméscope à mémoire flash. Reportez-vous aux pages de référence pour plus de détails.

## Etape 1: Préparatifs

- Branchement d'une source d'alimentation. ➔page 14
- Vérification du support de stockage. ➔page 37
- Réglage de la date et l'heure, et de la langue d'affichage à l'écran. ➔pages 36 et 37

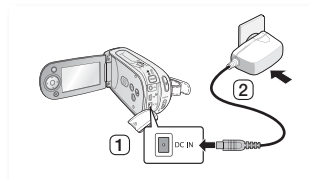

## Etape 2: Enregistrement

- Enregistrement vidéo. ➔page 44

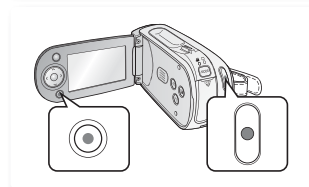

## Etape 3: Lecture

- Sélection d'une image à lire depuis la vue de d'aperçu à l'aide des touches de **direction** ➔page 47
- Visualisation de la lecture d'images depuis le caméscope à mémoire flash sur un ordinateur ou un téléviseur ➔pages 88-91 et 93-94

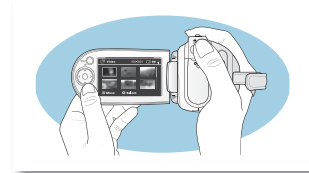

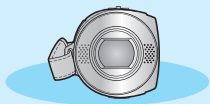

- ★ Ce chapitre vous présente les fonctionnalités de base de votre caméscope à mémoire flash. Reportez-vous aux pages de référence pour plus de détails.

#### Etape 4: Raccordement à un ordinateur

- Vous avez la possibilité de lire et de modifier une vidéo enregistrée à l'aide de l'application CyberLink MediaShow4 fournie avec le produit. L'utilisation de CyberLink MediaShow4 permet également de charger facilement des fichiers vidéo enregistrés sur YouTube (  ).

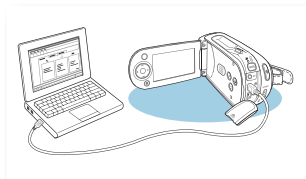

#### Etape 5: Chargement facile sur YouTube

- Vous pouvez charger votre vidéo enregistrée sur YouTube à l'aide de CyberLink MediaShow4. ➔page 92



# familiarisez-vous avec votre caméscope à mémoire flash

## ELEMENTS FOURNIS AVEC VOTRE CAMESCOPE A MEMOIRE FLASH

Votre nouveau caméscope à mémoire flash est livré avec les accessoires répertoriés ci-après. Si vous constatez l'absence de l'un de ces éléments de votre emballage, vous devez contacter le Service clientèle de Samsung.

✦ **L'apparence des articles varie selon le modèle utilisé.**



**Module batterie**  
(IA-BP85ST)



**Adaptateur secteur**  
(type AA-E9)



**Câble vidéo**

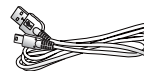

**Câble USB**



**CD d'installation des logiciels**



**CD du manuel d'utilisation**

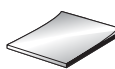

**Guide de démarrage rapide**



**Socle de recharge**  
(VP-MX20C/MX20CH)



**Pochette\***



**Etui\***

- ✦ Le contenu peut varier en fonction du lieu de vente de l'appareil.
- Les pièces et les accessoires sont disponibles auprès de votre revendeur Samsung ou du service après-vente le plus proche.
- La carte mémoire n'est pas incluse. Reportez-vous à la page 39 pour plus d'informations sur les cartes mémoire compatibles avec votre caméscope à mémoire flash.
- \*(En option) : il s'agit d'un accessoire proposé en option. Pour l'acquérir, contactez votre revendeur Samsung le plus proche.

## VUE AVANT GAUCHE

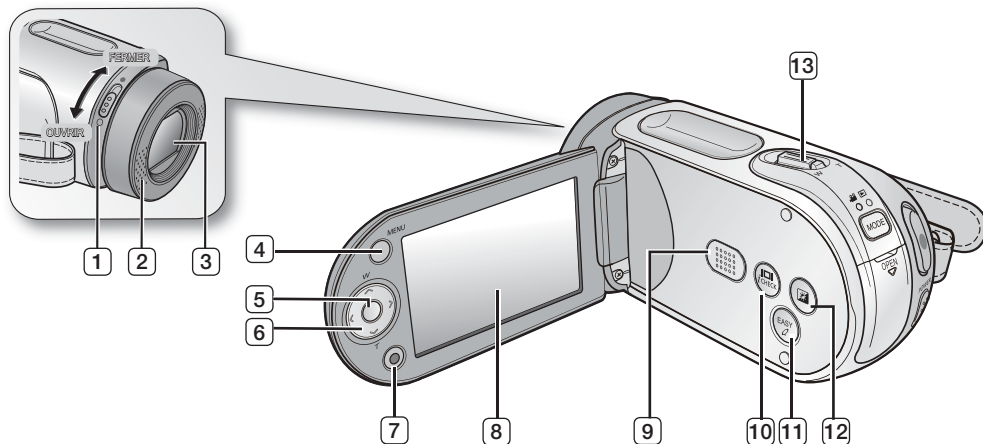

- 1 Interrupteur d'ouverture/fermeture de l'objectif
- 2 Microphone interne
- 3 Objectif
- 4 Touche MENU
- 5 Touche OK
- 6 Touches de direction (  $\wedge$ / $\vee$ / $\swarrow$ / $\searrow$  )
- 7 Touche de démarrage/arrêt de l'enregistrement

- 8 Ecran LCD
- 9 Haut-parleur intégré
- 10 Touche  $\square$  / CHECK
- 11 Touche EASY Q
- 12 Touche OPTIMISATEUR LCD  $\left[ \text{LCD} \right]$
- 13 Levier de zoom (W/T)



# présentation du caméscope à mémoire flash

## VUE INFERIEURE ARRIERE

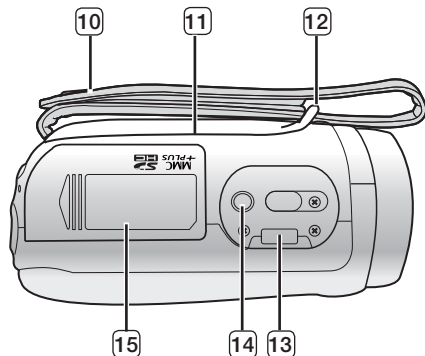
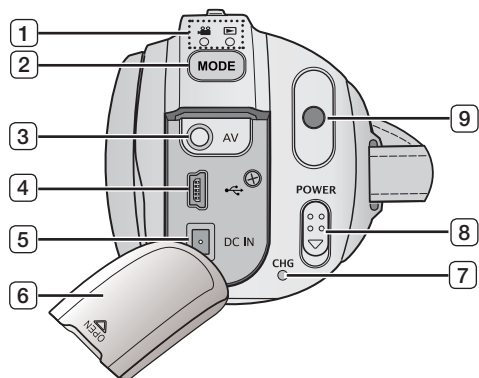

1 Voyant MODE (Enregistrement (📹) / Lecture (▶))

2 Touche MODE

3 Prise câble vidéo

4 Prise USB

5 Prise DC IN (Entrée CC)

6 Cache-prise

7 Voyant de charge (CHG)

8 Interrupteur marche/arrêt

9 Touche de démarrage/arrêt de l'enregistrement

10 Dragonne

11 Poignée pivotante

12 Crochet de dragonne

13 Fiche pour socle de recharge (VP-MX20C/MX20CH uniquement)

14 Douille de trépied

15 Carte mémoire / trappe batterie

# préparation

Cette section présente les informations nécessaires au maniement du caméscope à mémoire flash telles que l'utilisation des accessoires fournis, le chargement de la batterie, la configuration du mode de fonctionnement et l'initialisation de la mise en service.

## UTILISATION DES ACCESSOIRES

### Fixation de la dragonne

- Introduisez votre main droite sous le caméscope à mémoire flash jusqu'à la base du pouce.
  - Positionnez votre main de manière à actionner facilement la touche de **démarrage/arrêt de l'enregistrement** et le levier de **zoom**.
  - Réglez la longueur de la dragonne de sorte à maintenir le caméscope à mémoire flash en position stable lorsque vous appuyez sur la touche de **démarrage/arrêt de l'enregistrement** avec votre pouce.
1. Détachez la courroie.
  2. Ajustez la longueur de la dragonne.
  3. Fixez la courroie.

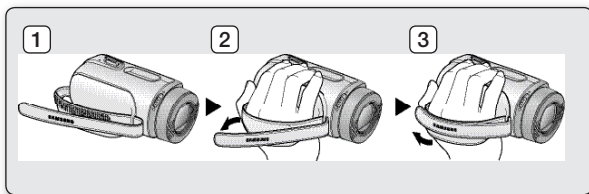

### Réglage de l'angle

Ce caméscope à mémoire flash est équipé d'une nouvelle poignée pivotante, dont la rotation s'effectue en fonction de l'angle de prise de vue. Vous pouvez désormais effectuer vos prises de vue en toute liberté, en plongée ou en contre-plongée, tout en étant debout.

- Tournez la poignée pivotante selon l'angle le plus approprié.
- Vous pouvez la faire pivoter vers le bas d'un angle allant jusqu'à 180°.



Assurez-vous de ne pas tourner la poignée pivotante en sens inverse car cela pourrait endommager l'appareil.

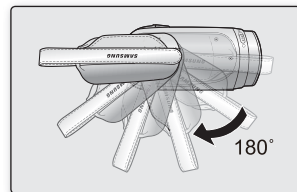

## Utilisation du socle (VP-MX20C/MX20CH uniquement)

- **Connexion du caméscope à mémoire flash via son socle à un ordinateur ou un téléviseur**

Le caméscope à mémoire flash se connecte facilement à un ordinateur personnel, un téléviseur ou d'autres périphériques depuis le socle de l'appareil. Ce type de connexion préserve le caméscope à l'abri tout en autorisant sa connexion à un moniteur de télévision ou à des connecteurs AV et USB, ce qui est extrêmement commode.

- Il faut relier l'adaptateur secteur au socle lors de la connexion de périphériques externes à l'aide de ce même socle.

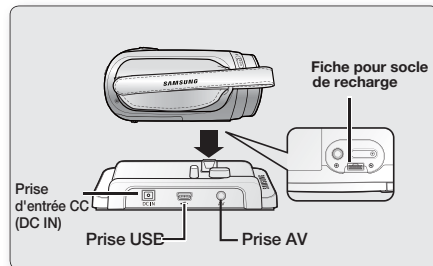

- Si vous branchez votre caméscope à mémoire flash au socle fourni en utilisant plusieurs types de câbles de sortie, l'ordre de priorité des signaux de sortie sera le suivant : Câble USB → câble vidéo.
- En reliant le caméscope au socle, la prise de connexion située sur le caméscope lui-même (prises USB et vidéo) n'émet pas de signaux.
- Ne branchez pas les câbles de connexion au caméscope à mémoire flash et au socle en même temps car cela risque de créer un conflit et d'entraver le fonctionnement de l'appareil. Si tel est le cas, il faudra retirer tous les câbles connectés et tenter une nouvelle connexion.

# préparation

## BRANCHEMENT D'UNE SOURCE D'ALIMENTATION

- Vous pouvez brancher votre caméscope à mémoire flash sur de deux types de source d'alimentation.
- N'utilisez pas les adaptateurs d'alimentation fournis avec d'autres appareils.
  - Le module batterie : utilisé pour l'enregistrement en extérieur.
  - L'adaptateur secteur CA : utilisé pour l'enregistrement et la lecture en intérieur. ➔ page 21

### Insertion/Ejection de la batterie

Nous vous recommandons de vous procurer une ou plusieurs batteries supplémentaires pour garantir à votre caméscope à mémoire flash une utilisation en continu.

#### Insertion de la batterie

1. Faites glisser la trappe de la batterie pour l'ouvrir, comme illustré.
2. Insérez le module batterie dans son logement jusqu'à ce que vous entendiez un léger déclic.
  - Assurez-vous que le logo SAMSUNG est correctement orienté face vers le haut lorsque vous positionnez la batterie comme illustré.
3. Faites glisser la trappe de la batterie pour le refermer.

#### Ejection du bloc batterie

1. Faites glisser la trappe de la batterie pour l'ouvrir et tirez sur le dispositif de verrouillage du module.
  - Poussez doucement le dispositif de verrouillage du module dans la direction indiquée sur le schéma pour éjecter la batterie.
2. Tirez sur la batterie éjectée dans le sens indiqué sur l'illustration.
3. Faites glisser la trappe de la batterie pour le refermer.

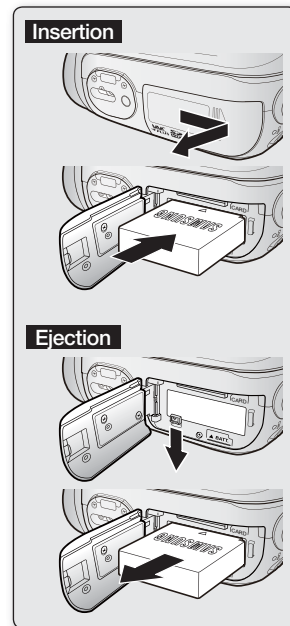

## Charge de la batterie

- Assurez-vous de charger la batterie avant d'utiliser le caméscope à mémoire flash.
- Utilisez uniquement une batterie de type **IA-BP85ST**.
- Il se peut que cette batterie soit faiblement chargée au moment de l'achat.

1. Faites glisser l'interrupteur **marche/arrêt** vers le bas pour éteindre l'appareil.
2. Ouvrez l'écran LCD et insérez la batterie dans le caméscope à mémoire flash.  
➔ page 14

3. Soulevez le cache-prise DC IN/USB/AV.

4. Branchez l'adaptateur secteur dans la prise DC IN du caméscope à mémoire flash.

5. Reliez l'adaptateur secteur à une prise murale.

- Le voyant de charge s'allume en orange pour indiquer que la batterie est en cours de chargement.

- Le voyant vert CHG (chargement en cours) s'allume lorsque le module batterie est complètement chargé. ➔ page 16

6. Aussitôt que la batterie est complètement chargée, déconnectez l'adaptateur secteur du caméscope à mémoire flash.

- Si la batterie est laissée dans son logement, elle continuera de se décharger, même lorsque l'alimentation est coupée. Par conséquent, nous vous recommandons de retirer la batterie du caméscope à mémoire flash.

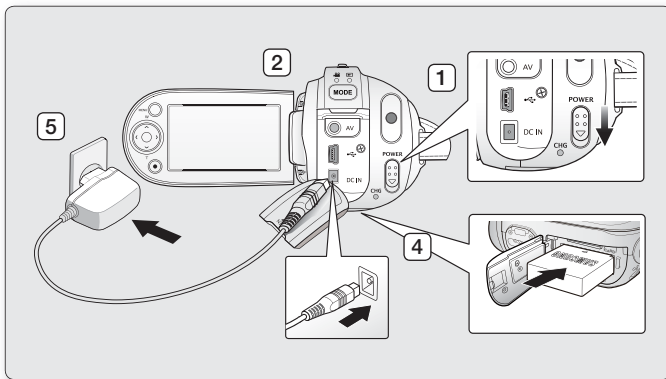

Vous pouvez également effectuer le chargement via le socle. ➔ page 13

# préparation

## Voyant de charge

Astuces pour identifier le niveau de charge de la batterie

✦ Chaque couleur de voyant DEL correspond à un état de charge spécifique.

- Si la batterie a été entièrement chargée, le voyant de charge s'allumera en vert.
- Si la batterie est en cours de charge, ce voyant sera orange.
- Si une erreur se produit en cours de chargement du module batterie, le témoin de charge sera rouge clignotant.

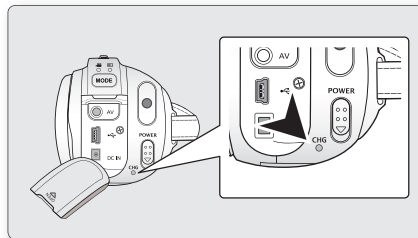

<Voyant de charge>

Etat de charge	Alimentation		Charge		
	Sous tension (sélection de mode)	Hors tension	En charge	Charge complète	Erreur
Couleur du voyant DEL	Bleu	-	Orange	Vert	Rouge (clignotant)





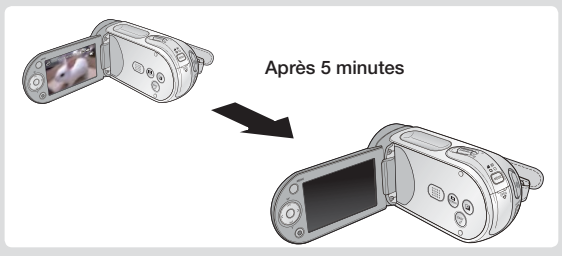

## Mise hors tension automatique

Pour économiser le module batterie, vous pouvez activer la fonction **"Auto Power Off" (Arrêt automatique)**, qui permet de mettre le caméscope à mémoire flash hors tension lorsque celui-ci n'est plus utilisé pendant 5 minutes. Pour désactiver cette option, changez le réglage de la fonction **"Auto Power Off" (Arrêt automatique)** en le spécifiant sur **"Off" (Arrêt)** ➔ page 82



## Affichage du niveau de charge de la batterie

L'affichage du niveau de charge de la batterie indique la quantité d'énergie disponible.

Voyant du niveau de charge de la batterie	Etat	Message
	Batterie complètement chargée	-
	Taux d'utilisation de 20 à 40 %	-
	Taux d'utilisation de 40 à 60 %	-
	Taux d'utilisation de 60 à 80 %	-
	Taux d'utilisation de 80 à 99 %	-
	Batterie épuisée (le voyant de charge clignote) : l'appareil est sur le point de s'éteindre. Changez la batterie aussi vite que possible.	-
-	(Le voyant clignote) : L'appareil va s'éteindre automatiquement au bout de 5 secondes.	<b>"Low battery" (Batterie faible)</b>



- Avant d'utiliser le caméscope à mémoire flash, chargez le module batterie.
- Les chiffres ci-dessus sont calculés pour un module batterie complètement chargé à une température de fonctionnement normale.  
Une faible température ambiante peut avoir un impact sur la durée d'utilisation de la batterie.

# préparation

## Temps de charge, d'enregistrement et de lecture avec une batterie complètement chargée (sans utilisation de zoom, etc.)

- Les durées approximatives avec une batterie complètement chargée vous sont fournies à des fins de référence :

Type de batterie				IA-BP85ST			
Durée de charge				environ 2 h			
Résolution de la vidéo				720 x 576 (50i)			640 x 480
				TV Super Fine (TV élevé)	TV Fine (TV Supérieur)	TV Normal	Web & Mobile (Web & portable)
Support	Mémoire intégrée	Mode	Durée d' enregistrement en continu	environ 175 min.	environ 180 min.	environ 185 min.	environ 190 min.
			Durée de lecture	environ 300 min.	environ 300 min.	environ 300 min.	environ 300 min.
	Carte mémoire SD/SDHC/ MMCplus		Durée d' enregistrement en continu	environ 175 min.	environ 180 min.	environ 185 min.	environ 190 min.
			Durée de lecture	environ 300 min.	environ 300 min.	environ 300 min.	environ 300 min.

- Ces durées sont données à titre indicatif. Les valeurs ci-dessus ont été mesurées par Samsung dans des conditions d'essai et peuvent varier en fonction de l'utilisateur et des conditions d'utilisation.
- Nous vous recommandons d'utiliser l'adaptateur secteur CA lors de l'exécution de la fonction Interval REC (Enreg. Intervalles).

### Enregistrement en continu (sans zoom)

La durée d'enregistrement en continu du caméscope à mémoire flash dans le tableau indique la durée d'enregistrement disponible lorsque le caméscope à mémoire flash est en mode Enregistrement sans qu'aucune autre fonction n'ait été déclenchée après le lancement de l'enregistrement. Dans les conditions d'enregistrement réelles, la batterie peut s'épuiser 2 ou 3 fois plus rapidement que la durée de référence puisque les fonctions de début/fin d'enregistrement, de zoom et de lecture sont exécutées toutes en même temps. Il faut prévoir que la durée d'enregistrement avec une batterie complètement chargée varie entre la moitié et le tiers des valeurs affichées dans le tableau. Il convient donc de disposer d'un nombre suffisant de batteries à portée de main pour toute la durée de l'enregistrement sur le caméscope à mémoire flash. Notez que la batterie s'épuise plus rapidement dans un environnement froid.



La durée de charge varie en fonction du niveau de charge de la batterie restant.



## A propos des batteries

- Avantages des batteries : La batterie est certes de petite taille mais elle offre une grande capacité d'alimentation. Elle doit être rechargée à une température comprise entre 0 °C et 40 °C. Cependant, lorsqu'elle est exposée à des températures froides (en dessous de 0 °C), sa durée de service est réduite et elle peut cesser de fonctionner. Si cela se produit, vous placerez la batterie dans votre poche ou dans un endroit chaud et protégé pendant quelques minutes avant de la remettre dans le caméscope à mémoire flash.
- La durée d'enregistrement est considérablement réduite lorsqu'il fait froid. Les durées d'enregistrement en continu citées dans le manuel d'utilisation ont été établies à l'aide d'une batterie complètement chargée fonctionnant à 25 °C. Cependant, la durée d'enregistrement restante peut être différente des durées d'enregistrement en continu approximatives indiquées dans les instructions car elle varie en fonction de la température ambiante et des conditions environnementales.

## A propos de la manipulation d'une batterie

- Afin de préserver l'énergie de la batterie, éteignez votre caméscope à mémoire flash lorsque vous ne vous en servez pas.
- Pour économiser le module batterie, vous pouvez activer la fonction **"Auto Power Off" (Arrêt automatique)**, qui permet de mettre le caméscope à mémoire flash hors tension lorsque celui-ci n'est plus utilisé pendant 5 minutes. Pour désactiver cette option, changez le réglage de la fonction **"Auto Power Off" (Arrêt automatique)** en le spécifiant sur **"Off" (Arrêt)** ➔ page 82
- Ne touchez pas aux bornes de la batterie et évitez de les mettre en contact avec des objets métalliques.
- Assurez-vous que la batterie est correctement insérée. Ne la laissez jamais tomber. Vous risqueriez de l'endommager.
- Veillez à conserver le module batterie hors de portée des enfants pour éviter que ceux-ci ne l'avalent.
- L'usage fréquent de l'écran LCD ou des touches de rembobinage et d'avance rapide épuisent plus rapidement la batterie.
- Par mesure de précaution, retirez la batterie du caméscope une fois que vous ne comptez plus vous en servir.
- Le fait de conserver la batterie dans l'appareil pour une période prolongée risque de la décharger complètement.
  - Une batterie épuisée peut ne pas entraîner l'allumage du voyant de charge.  
Si le voyant s'allume normalement au bout de 5 minutes, vous pourrez utiliser la batterie sans aucun souci, car ce voyant est spécifiquement conçu pour protéger la batterie.

# préparation

---

## Entretien de la batterie

- Nous vous conseillons d'utiliser exclusivement une batterie identique au modèle original, disponible chez tous les détaillants Samsung. Lorsque la batterie arrive en fin de vie, adressez-vous à votre revendeur le plus proche. Les batteries doivent être traitées comme des déchets chimiques.
- Nettoyez les bornes de la batterie de tout corps étranger avant de l'insérer.
- Ne placez pas la batterie à proximité d'une source de chaleur (telle qu'une flamme ou un appareil de chauffage, par exemple).
- La batterie ne doit être ni démontée ni soumise à pression ni chauffée.
- Évitez de court-circuiter les bornes + et - de la batterie, au risque de provoquer des fuites, un dégagement de chaleur, une surchauffe ou un incendie.
- Ne mettez pas la batterie en contact avec de l'eau, car celui-ci n'est pas étanche.
- Les cellules internes de la batterie pourront s'abîmer si celle-ci est complètement déchargée. La batterie est sujette à des fuites lorsqu'elle est épuisée.
- Retirez la batterie du chargeur ou de l'unité lorsque celle-ci n'est pas utilisée. Si la batterie est laissée dans son logement, elle continuera de se décharger, même lorsque le caméscope à mémoire flash est éteint.
- Si vous n'utilisez pas le caméscope à mémoire flash pendant une période prolongée :  
Il est conseillé de charger complètement la batterie une fois tous les 6 mois, de l'insérer dans le caméscope à mémoire flash et de l'utiliser, puis de la retirer et de la stocker à nouveau dans un endroit frais.

## A propos de l'autonomie de la batterie

- L'autonomie la batterie diminue avec le temps et l'utilisation répétée. Si son autonomie entre les différentes charges décroît de manière significative, il sera grand temps de la remplacer.
- L'autonomie d'une batterie dépend des conditions de stockage, de fonctionnement et d'environnement auxquelles elle est soumise.

Optez uniquement pour des batteries agréées. N'utilisez pas les batteries produites par d'autres fabricants. Autrement, vous exposez l'appareil à des risques de surchauffe, d'incendie ou d'explosion. Samsung ne saurait être tenu responsable en cas de problème lié à l'utilisation de batteries non agréées.

## Utilisation d'une source d'alimentation domestique

Effectuez les mêmes raccordements que pour charger la batterie.  
Celle-ci ne se déchargera pas dans ce cas.

## Utilisation du caméscope à mémoire flash avec un adaptateur secteur

Nous vous recommandons d'utiliser l'adaptateur CA afin d'alimenter le caméscope à mémoire flash à partir d'une prise murale pour configurer ses réglages, reproduire des images ou utiliser l'appareil en intérieur.

- Effectuez les mêmes raccordements que pour charger le module batterie. ➔page 15

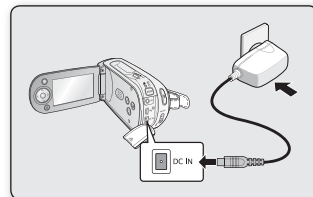

- Veillez à utiliser l'adaptateur secteur fourni pour alimenter le caméscope à mémoire flash. L'utilisation d'un autre type d'adaptateur secteur peut provoquer une décharge électrique ou un incendie.
- L'adaptateur secteur peut être utilisé partout dans le monde. Une fiche d'adaptation CA est toutefois requise dans certaines régions. Vous pouvez vous en procurer auprès de votre distributeur.



- Avant de débrancher la source d'alimentation, veillez à ce que le caméscope à mémoire flash soit éteint. Le non respect de cette procédure peut provoquer une défaillance du caméscope à mémoire flash.
- Branchez l'adaptateur secteur dans une prise murale à proximité de l'appareil. Débranchez immédiatement l'adaptateur secteur de la prise murale en cas de défaillance survenue au cours de l'utilisation du caméscope à mémoire flash.
- Évitez de connecter l'adaptateur secteur dans un espace étroit, en le coinçant, par exemple, entre le mur et un meuble.
- La batterie rechargeable intégrée à ce produit ne peut pas être remplacée par l'utilisateur.
- Pour plus d'informations sur son remplacement, contactez votre fournisseur de services.



## Élimination des batteries de ce produit

*(Applicable aux pays de l'Union européenne et aux autres pays européens dans lesquels des systèmes de collecte sélective sont mis en place.)*

Le symbole sur la batterie, le manuel ou l'emballage indique que les batteries de ce produit ne doivent pas être éliminées en fin de vie avec les autres déchets ménagers. L'indication éventuelle des symboles chimiques Hg, Cd ou Pb signifie que la batterie contient des quantités de mercure, de cadmium ou de plomb supérieures aux niveaux de référence stipulés dans la directive CE 2006/66. Si les batteries ne sont pas correctement éliminées, ces substances peuvent porter préjudice à la santé humaine ou à l'environnement.

Afin de protéger les ressources naturelles et d'encourager la réutilisation du matériel, veillez à séparer les batteries des autres types de déchets et à les recycler via votre système local de collecte gratuite des batteries.

# préparation

## FONCTIONNEMENT DE BASE DE VOTRE CAMESCOPE A MEMOIRE FLASH

Cette section vous présente les techniques fondamentales de l'enregistrement de vidéos, ainsi que les réglages requis pour ce faire sur votre caméscope à mémoire flash.

Spécifiez le mode de fonctionnement approprié selon votre préférence à l'aide de l'interrupteur **marche/arrêt** et de la touche **MODE**.

### Mise sous/hors tension du caméscope à mémoire flash

Mettez l'appareil sous ou hors tension en faisant coulisser l'interrupteur **marche/arrêt** vers le bas.

- Faites glisser cet interrupteur de manière répétée pour allumer/éteindre l'appareil.

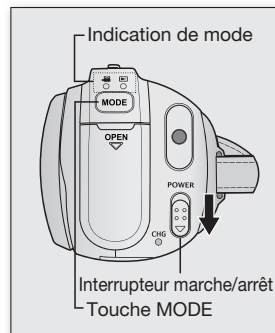

### Réglage des modes de fonctionnement

- Vous basculez le mode de fonctionnement entre les états suivants à chaque fois que vous appuyez sur la touche **MODE**.
  - Mode Enregistrement vidéo (📹) → mode Lecture vidéo (▶) → mode Enregistrement vidéo (📹)
- Le voyant correspondant au mode sélectionné s'allume à chaque fois que vous changez de mode de fonctionnement.
  - Mode Enregistrement vidéo (📹) : pour enregistrer les vidéos.
  - Mode Lecture vidéo (▶) : pour visionner une vidéo.

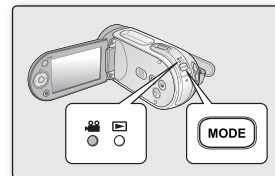

- 🔧 • Lorsque vous allumez le caméscope à mémoire flash, sa fonction d'autodiagnostic s'active et un message peut s'afficher en conséquence.  
Dans ce cas, reportez-vous à la section "Voyants et messages d'avertissement" (pages 100 à 102) afin de prendre les mesures correctives qui s'imposent.
- L'appareil est réglé par défaut en mode Vidéo lors de sa mise sous tension.

## INDICATIONS DE L'ECRAN LCD

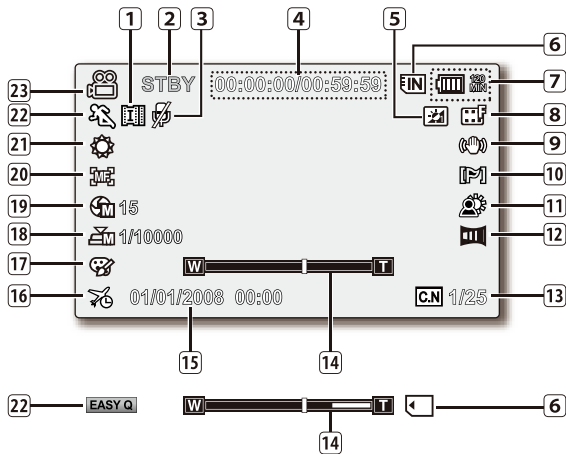

- L'écran ci-dessus est fourni à titre d'exemple : il est différent de votre écran.
- Les voyants d'affichage à l'écran sont basés sur une capacité de mémoire de 2 Go (carte mémoire SDHC).
- Les fonctions signalées par un astérisque "\*" ne sont pas conservées au redémarrage du caméscope à mémoire flash.
- Pour une amélioration des performances, les indications et l'ordre d'affichage sont susceptibles d'être modifiés sans préavis.

## Mode Enregistrement vidéo

- Interval REC\* (Interval ENR\*)
- Etat de fonctionnement ([STBY] (veille) ou [●] (enregistrement))
- Voice Mute\* (Muet\*)
- Compteur de temps (durée d'enregistrement vidéo : durée d'enregistrement restante)
- Optimisateur LCD\*
- Support de stockage (mémoire intégrée (VP-MX20C/ MX20CH uniquement) ou carte mémoire)
- Battery INFO. (INFO batter.) (niveau de charge/ durée de la batterie restant(e))
- Résolution de la vidéo
- Anti-Shake (HDIS) (Stabilisation(HDIS))
- Wind Cut (Coupe vent)
- Back Light (Rétroéclairage)
- Fader\* (Fondu\*)
- C.Nite\*
- Zoom (zoom optique / zoom numérique)
- Date/Time (Date/Heure)
- Time Zone (Fuseau Horaire)
- Digital Effect (Effet numérique)
- Manual Shutter\* (ObturateUr manuel\*)
- Manual Exposure\* (Exposition manuelle\*)
- Manual Focus\* (Mise au point manuelle\*) / Face Detection\* (Délect visages\*)
- White Balance (Balance des blancs)
- iSCENE / EASY Q\*
- Enregistrement vidéo

# préparation

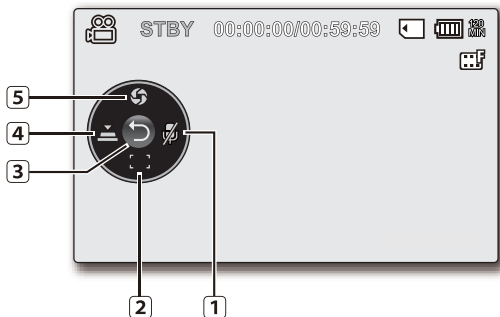

## Mode Enregistrement vidéo : menu de raccourcis (Guide OK)

- 1 Voice Mute\* (On/Off) (Muet (activé/Arrêt)\*)
- 2 Focus\* (Auto Focus/Face Detection/Manual Focus) (Mise au point\* (Mise au point auto/Déetect visages/Mise au point manuelle))
- 3 Menu de raccourcis (Guide OK) / Retour
- 4 Shutter\* (Auto Shutter / Manual Shutter) (Obturbateur\* (Obturbateur Auto / Obturbateur manuel))
- 5 Exposure\* (Auto Exposure / Manual Exposure) (Exposition\* (Expo. auto / Exposition manuelle))

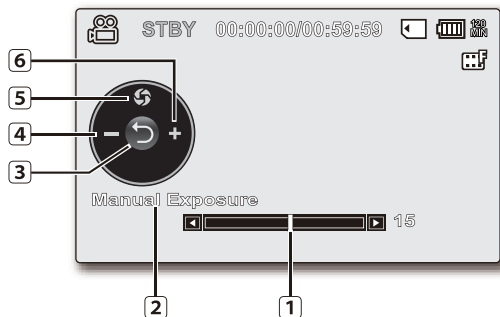

## Mode Enregistrement vidéo : menu de raccourcis (manuel)

- 1 Barre de commande manuelle / Valeur
- 2 Nom de menu
- 3 Menu de raccourcis (Guide OK) / Retour
- 4 Réglage de valeur (diminution)
- 5 Manual Exposure (Exposition manuelle)
- 6 Réglage de valeur (augmentation)



Ceci est un schéma illustratif du réglage Manual Exposure (Exposition manuelle).

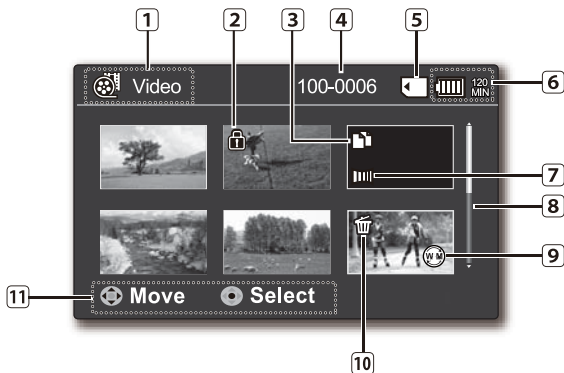

## Mode Lecture vidéo : affichage au format aperçu

- |    |  |
|----|--|
| 1  | Mode Lecture vidéo   |
| 2  | Protect (Protéger)   |
| 3  | Copie sélectionnée (VP-MX20C/MX20CH uniquement)                                      |
| 4  | Nom de fichier   |
| 5  | Support de stockage (mémoire intégrée (VP-MX20C/MX20CH uniquement) ou carte mémoire) |
| 6  | Battery INFO. (INFO batter.) (niveau de charge/durée de la batterie restant(e))      |
| 7  | Fader* (Fondu)*  |
| 8  | Barre de défilement  |
| 9  | Web & Mobile (Web & portable)  |
| 10 | Suppression sélectionnée   |
| 11 | Guide des touches  |

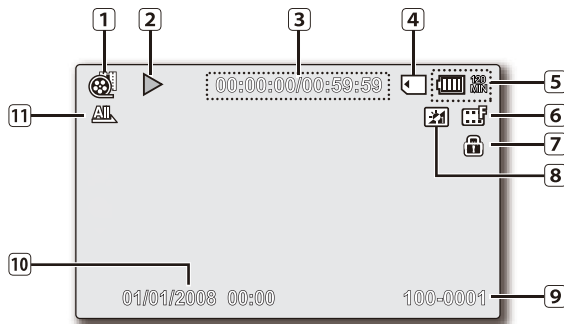

## Mode Lecture vidéo : affichage simple

- |    |  |
|----|--|
| 1  | Mode Lecture vidéo   |
| 2  | Etat de la lecture (Lecture (▶) / Pause (⏸))   |
| 3  | Code de minuterie (temps écoulé / durée de l'enregistrement)                         |
| 4  | Support de stockage (mémoire intégrée (VP-MX20C/MX20CH uniquement) ou carte mémoire) |
| 5  | Battery INFO. (INFO batter.) (Niveau de charge/durée de la batterie restant(e))      |
| 6  | Résolution de la vidéo   |
| 7  | Protect (Protéger)   |
| 8  | Optimisateur LCD   |
| 9  | Nom de fichier   |
| 10 | Date/Time (Date/Heure)   |
| 11 | Play Option (Option lecture)   |

# préparation

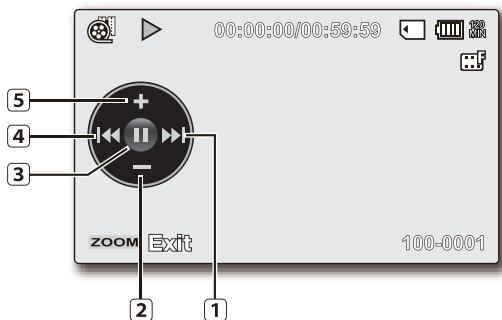

## Mode Lecture vidéo : menu de raccourcis (Guide OK)

- 1 AR (Avance rapide)
- 2 Diminution de volume
- 3 Etat de la lecture (Lecture ► / Pause ||)
- 4 RR (Rembobinage)
- 5 Augmentation de volume



## Mode Lecture vidéo : affichage simple (volume)

- 1 Date/Time (Date/Heure)
- 2 Barre de volume



## ACTIVATION/DESACTIVATION DES INDICATIONS D'ECRAN (I/O / iCHECK)

### Modification du mode d'affichage des informations

- Vous pouvez basculer entre les différents modes d'affichage des informations à l'écran. Il suffit d'appuyer sur la touche I/O / iCHECK lorsque le caméscope est sous tension. Les modes d'affichage minimum et complet apparaissent en alternance.
- Mode d'affichage complet** : affichage de tous types d'informations.
- Mode d'affichage minimum** : seul le voyant d'état de fonctionnement apparaît à l'écran.



Si le caméscope à mémoire flash doit afficher un avertissement, un message apparaîtra en conséquence.

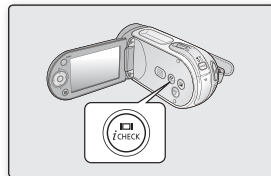

### Pour vérifier la charge et la capacité de mémoire restantes

Sans mettre le caméscope sous tension, il est possible de vérifier la charge restante de la batterie ainsi que la capacité de mémoire disponible.

- Lorsque le caméscope est hors tension et qu'il fonctionne sur batterie, appuyez sur la touche I/O / iCHECK puis relâchez celle-ci afin d'afficher la capacité restante de la batterie.
- Si le caméscope est sous tension et la batterie insérée, vous appuyerez sur la touche I/O / iCHECK et maintiendrez celle-ci enfoncée pendant plusieurs secondes afin d'afficher la capacité restante de la batterie.
- Au bout d'un moment, la durée d'enregistrement approximative sur le support de stockage sélectionné ainsi que les informations relatives à la batterie s'affichent pendant une dizaine de secondes.



Les informations relatives à la batterie ne sont disponibles que lorsque celle-ci est insérée. Si l'appareil est branché sur un adaptateur secteur CA sans que la batterie ne soit installée, le message "**No Battery**" (**Pas de batterie**) s'affichera.

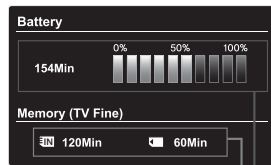



Charge restante de la batterie (approx.)



Capacité d'enregistrement (approx.)

# préparation

## UTILISATION DE L'OPTIMISATEUR LCD

- Le contraste est amélioré pour produire une image claire et lumineuse. Cet effet s'applique également en extérieur avec une lumière du jour intense.
  - Vous pouvez également régler la luminosité de l'écran par incréments à deux niveaux, ce qui vous permet de bénéficier d'un affichage plus lumineux que dans le cas d'un incrément à un niveau unique pour effectuer vos enregistrements.
1. Appuyez sur la touche **OPTIMISATEUR LCD** (  ).
    - Le voyant de réglage (  ) de l'écran LCD apparaît et l'écran s'allume.
  2. Vous basculez la fonction d'optimisateur LCD entre les états suivants à chaque fois que vous appuyez sur la touche **OPTIMISATEUR LCD** (  ) .

**Relâchement** → **Optimisateur LCD à 1 niveau** (  ) → **Optimisateur LCD à 2 niveau** (  ) → **Relâchement**

- Optimisateur LCD à **1** niveau (  ): L'optimisateur LCD est appliqué.
- Optimisateur LCD à **2** niveau (  ): Vous pouvez ainsi obtenir un écran plus lumineux qu'en utilisant un seul niveau de réglage uniquement.

-  • La fonction d'optimisateur LCD n'affecte pas la qualité de l'image en cours d'enregistrement.
- Lorsque l'optimisateur LCD est utilisé avec un faible éclairage, des bandes peuvent apparaître sur l'écran LCD. Il ne s'agit pas d'un dysfonctionnement.
- L'utilisation de la fonction de l'Optimisateur LCD peut entraîner des distorsions de couleur à l'écran.

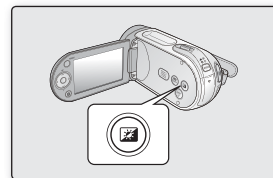

## REGLAGE DE L'ECRAN LCD





1. Déployez l'écran ACL de 90 degrés avec votre doigt.
  2. Faites-le pivoter de manière à obtenir l'angle le mieux adapté à l'enregistrement ou la lecture.
    - Si vous faites pivoter l'écran LCD de 180 degrés du côté de l'objectif, vous pourrez le rabattre en conservant l'écran orienté vers l'extérieur. Cette caractéristique s'avère être particulièrement utile en cours de lecture.
-  • Reportez-vous en page 81 pour ajuster la luminosité et la couleur de l'écran LCD.
- Une rotation excessive peut endommager l'intérieur de la charnière reliant l'écran LCD au caméscope à mémoire flash.



Evitez de soulever le caméscope à mémoire flash en le saisissant au niveau de l'écran LCD.

AVERTISSEMENT

## UTILISATION DE LA TOUCHE MENU

1. Réglez le mode de votre choix en appuyant sur la touche **MODE**.
2. Appuyez sur la touche **MENU**.
3. Déplacez le curseur en appuyant sur les touches de **direction** (     ) afin de sélectionner l'élément de menu souhaité puis appuyez sur la touche **OK** pour valider votre choix.
4. Appuyez sur la touche **MENU** pour terminer le réglage.



La touche **MENU** ne fonctionne pas en mode EASY Q.

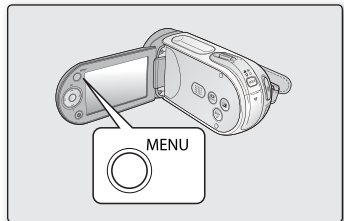
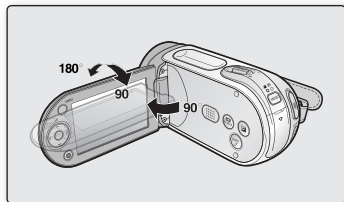

# préparation

---

## UTILISATION DES TOUCHES DE DIRECTION

---

Ces touches sont utilisées pour les fonctions de lecture, de pause, d'avance rapide et de rembobinage.

Elles servent également de touches directionnelles (haut, bas, gauche, droite) et permettent d'opérer une sélection de vidéos ou de menus.







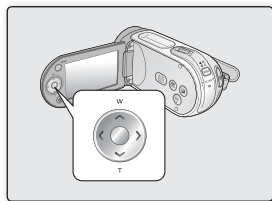

1. Appuyez sur les touches de **direction** (< / >) pour effectuer un déplacement vers la gauche/droite.
2. Appuyez sur les touches de **direction** (^ / v) pour effectuer un déplacement vers le haut/bas.
  - Confirmez votre sélection en appuyant sur la touche **OK**.



- La touche OK et les touches de **direction** (OK / (< / >)) ne fonctionnent pas en mode **EASY Q**.
- Servez-vous de la touche **OK** pour accéder directement au menu de raccourcis. ➡ page 32



## Utilisation de des touches de direction

Touche	Mode Enregistrement vidéo (  )	Mode Lecture vidéo (  )	Sélection de menu
 <b>OK</b>	<ul style="list-style-type: none"> <li>- Accès au menu de raccourcis</li> <li>- Confirmation de la sélection</li> <li>- Sortie du menu de raccourcis</li> </ul>	<ul style="list-style-type: none"> <li>- Affichage du menu de raccourcis (Guide OK)</li> <li>- Lecture/Pause</li> </ul> 	Confirmation de la sélection
 <b>VERS LE HAUT</b>	Zoom (grand angle)	Augmentation de volume	Déplacement du curseur vers le haut
 <b>VERS LE BAS</b>	Zoom (téléobjectif)	Diminution de volume	Déplacement du curseur vers le bas
 <b>GAUCHE</b>	-	<ul style="list-style-type: none"> <li>- <b>Recherche en cours de lecture</b> Vitesse <b>RPS</b> (Recherche en lecture arrière) : x2→x4→x8→x16</li> <li>- <b>Saut de lecture précédent</b></li> </ul>	Retour sur le menu précédent
 <b>DROITE</b>	-	<ul style="list-style-type: none"> <li>- <b>Recherche en cours de lecture</b> Vitesse <b>FPS</b> (Recherche en lecture avant) : x2→x4→x8→x16</li> <li>- <b>Saut de lecture suivant</b></li> <li>- <b>Lecture image par image</b></li> <li>- <b>Lecture au ralenti</b> (Vitesse de lecture au ralenti : x1/2 → x1/4 → x1/8 → x 1/16)</li> </ul>	Passage au menu suivant

# préparation

## MENU DE RACCOURCIS (GUIDE OK)

Le menu de raccourcis (Guide OK) représente les fonctions les plus fréquemment consultées dans le mode sélectionné.

### ✦ Exemple : réglage de l'exposition en mode vidéo via le menu de raccourcis (Guide OK).







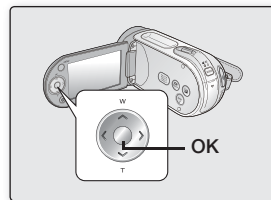





1. Appuyez sur la touche **OK**.
  - Le menu de raccourcis (Guide OK) s'affiche.
2. Appuyez sur la touche de **direction** ( **▲** ) pour afficher l'écran de menu de raccourcis de l'exposition automatique, dans lequel vous pouvez appuyer sur **OK** pour paramétrer l'exposition.
3. Appuyez une nouvelle fois sur la touche de **direction** ( **▲** ) pour faire apparaître l'écran de menu de raccourcis de l'exposition manuelle, doté d'une barre de commande manuelle qui vous permet de régler la valeur de votre choix en appuyant sur les touches de **direction** ( **</>** ).
4. Appuyez sur la touche **OK** pour valider votre sélection.
  - Le voyant de l'exposition manuelle ( **15** ) apparaît à l'écran.
  - Appuyez sur la touche **OK** pour quitter le menu de raccourcis.



- Le menu de raccourcis (guide OK) est inaccessible en mode EASY Q.
- Appuyez sur les touches de **direction** de chaque menu pour basculer entre les réglages "**Auto**" (**Automatique**) et "**Manual**" (**Manuel**).



## Fonction de raccourci à l'aide des touches de direction

Touche	Mode Enregistrement vidéo (  )	Mode Lecture vidéo (  )
 <p><b>OK</b></p>	<ul style="list-style-type: none"> <li>- Accès au menu de raccourcis</li> <li>- Confirmation de la sélection</li> <li>- Sortie du menu de raccourcis</li> </ul> 	<ul style="list-style-type: none"> <li>- Affichage du menu de raccourcis (Guide OK)</li> <li>- Lecture/Pause</li> </ul> 
 <p><b>VERS LE HAUT</b></p>	<p><b>Exposure (Exposition)</b></p> <ul style="list-style-type: none"> <li>- Auto (Automatique)</li> <li>- Manual (Manuel)</li> </ul> 	<p>Augmentation de volume</p>
 <p><b>VERS LE BAS</b></p>	<p><b>Focus (Mise au point)</b></p> <ul style="list-style-type: none"> <li>- Auto (Automatique)</li> <li>- Face Detection (Déteçt visages)</li> <li>- Manual (Manuel)</li> </ul> 	<p>Diminution de volume</p>
 <p><b>GAUCHE</b></p>	<p><b>Shutter (Obturbateur)</b></p> <ul style="list-style-type: none"> <li>- Auto (Automatique)</li> <li>- Manual (Manuel)</li> </ul> 	<ul style="list-style-type: none"> <li>- <b>Recherche en cours de lecture</b> Vitesse <b>RPS</b> (Recherche en lecture arrière) : x2→x4→x8→x16</li> <li>- <b>Saut de lecture précédent</b></li> </ul>
 <p><b>DROITE</b></p>	<p><b>Voice Mute (Muet)</b></p> <ul style="list-style-type: none"> <li>- Off (Arrêt)</li> <li>- On (Marche)</li> </ul> 	<ul style="list-style-type: none"> <li>- <b>Recherche en cours de lecture</b> Vitesse <b>FPS</b> (Recherche en lecture avant) : x2→x4→x8→x16</li> <li>- <b>Saut de lecture suivant</b></li> <li>- <b>Lecture image par image</b></li> <li>- <b>Lecture au ralenti</b> (Vitesse de lecture au ralenti : x1/2 → x1/4 → x1/8 → x 1/16)</li> </ul>

# préparation

## REGLAGE INITIAL : FUSEAU HORAIRE, DATE ET HEURE ET LANGUE DU MENU À L'ÉCRAN

- Le réglage initial est disponible pour tous les modes opératoires.
- Pour lire les menus et messages dans la langue de votre choix, configurez la langue d'affichage à l'écran en conséquence.
- Si vous souhaitez stocker les réglages de date et d'heure durant l'enregistrement, il faudra configurer les paramètres de fuseau horaire et de date/heure.

### Mise sous tension et réglage de la date et de l'heure

Vous devez régler la date et l'heure lors de la première utilisation de votre caméscope à mémoire flash. Si vous ne définissez pas ces paramètres, l'écran de réglage de la date et de l'heure, "Fuseau horaire", apparaît à chaque mise sous tension du caméscope.

1. Faites glisser l'interrupteur **POWER** vers le bas pour mettre le caméscope sous tension. Lors de la première mise sous tension de votre caméscope, l'écran qui s'affiche indique le fuseau horaire correspondant à celui de Lisbonne et Londres.
  - Vous pouvez également régler le Fuseau horaire ("Home" (Dom.)) depuis le menu "**Settings**" (**Réglage**) ➔ page 78
2. Sélectionnez votre zone géographique à l'aide des touches de **direction** (**</>**) puis appuyez sur la touche **OK**.
  - L'écran de configuration Date/Time Set (Régl date/heure) apparaît.
3. Indiquez la date du jour via la touche de **direction** (**^/∨**), puis passez au réglage suivant à l'aide de la touche de **direction** (**</>**).
4. Déterminez le mois, l'heure et les minutes (AM/PM) de la même manière puis passez au réglage suivant à l'aide de la touche de **direction** (**</>**).
5. Spécifiez le réglage DST (🔧) via les touches de **direction** (**^/∨**).
  - Activez l'icône (🔧) pour avancer l'heure d'une unité.  
(Réglage DST ; heure avancée)
6. Vérifiez que l'heure est correctement réglée et appuyez sur la touche **OK**.
  - L'horloge démarre automatiquement.
  - Vous pouvez régler l'année jusqu'en 2037.

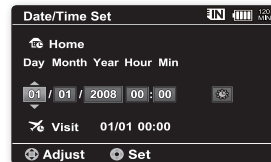
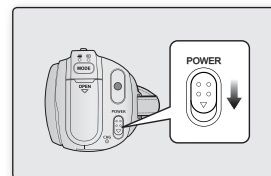





- **A propos de la charge de la batterie intégrée rechargeable**

La batterie rechargeable intégrée est automatiquement chargée à la mise sous tension du caméscope. Utilisez votre caméscope après avoir chargé la batterie intégrée rechargeable. Si celle-ci n'est pas chargée, les données d'entrée ne seront pas sauvegardées et le réglage de la date/l'heure s'affichera à l'écran sous la forme suivante : "**01/01/2008 00:00**" (lorsque l'affichage "**Date/Time**" (**Date/Heure**) est défini sur "**On**" (**Marche**).

- Une fois le réglage effectué, la date et l'heure sont automatiquement enregistrées dans une zone du support de stockage réservée à ce type de données.

### Affichage/Masquage de la date et de l'heure

- Pour activer ou désactiver l'affichage de la date et de l'heure, accédez au menu et modifiez le mode Date/heure.  
➡ page 80

### Définition simplifiée de l'horloge par décalage horaire

- Vous pouvez facilement définir l'horloge à une heure locale lors de vos déplacements à l'étranger en fonction du décalage horaire. Sélectionnez "**Time Zone**" (**Fuseau horaire**) , puis définissez le décalage horaire. ➡ page 78

# préparation

## REGLAGE INITIAL : FUSEAU HORAIRE, DATE ET HEURE ET LANGUE DU MENU À L'ÉCRAN

### Choix de la langue d'affichage à l'écran

Vous pouvez sélectionner la langue de votre choix pour l'affichage des menus et des messages à l'écran.

1. Réglez le mode "**Settings**" (**Réglage**).
  - L'écran du menu de réglage s'affiche.
  - Reportez-vous à la section "Configuration du mode Réglage" pour accéder au mode "**Settings**" (**Réglage**). ➡ page 74
2. PAppuyez sur les touches de **direction** ( ^ / v ) pour sélectionner "**Language**" puis sur la touche **OK**.
3. Appuyez sur les touches de **direction** ( ^ / v ) pour sélectionner la langue d'affichage à l'écran de votre choix, puis appuyez sur la touche **OK**.
  - English / 한국어 / Français / Deutsch / Italiano / Español / Português / Nederlands / Svenska / Suomi / Norsk / Dansk / Polski / Čeština / Slovensky / Magyar / Українська / Русский / 中文 / ไทย / Türkçe / العربية / فارسي / IsiZulu
4. Appuyez sur la touche **MENU** pour quitter le menu.
  - L'affichage à l'écran est modifié pour tenir compte de la langue sélectionnée.



- Le réglage de la langue est conservé même lorsqu'il n'y a plus de batterie ou d'alimentation électrique.
- Les options de "**Language**" peuvent être modifiées sans préavis.

# à propos du support de stockage

## SELECTION DU SUPPORT DE STOCKAGE (VP-MX20C/MX20CH UNIQUEMENT)

- Vous pouvez effectuer vos enregistrements sur la mémoire intégrée ou sur une carte mémoire. Vous devez donc sélectionner le support de stockage souhaité avant de démarrer l'enregistrement ou la lecture.
- Vous pouvez utiliser des cartes SDHC et MMCplus sur votre caméscope à mémoire flash. (Certaines cartes sont incompatibles, en fonction du fabricant de la carte mémoire ou des types de carte mémoire disponibles selon la marque ou le type de carte.)
- Avant d'insérer ou d'éjecter la carte mémoire, éteignez le caméscope à mémoire flash.

### Sélection du support de stockage

1. Appuyez sur la touche **MENU**.
  - La liste des menus apparaît.
2. Appuyez sur les touches de **direction** (< / >) pour sélectionner **"Settings"** (Réglage).
3. Appuyez sur les touches de **direction** (^ / v) pour sélectionner **"Language"** puis sur la touche **OK**.
4. Appuyez sur les touches de **Commande** (^ / v) pour sélectionner **"Memory"** (**Mémoire int**) ou **"Card"** (**Carte SD**), puis appuyez sur la touche **OK**.
  - **"Memory"** (**Mémoire int**) : lors de l'utilisation de la mémoire intégrée.
  - **"Card"** (**Carte SD**) : lors de l'utilisation de la carte mémoire.
5. Appuyez sur la touche **MENU** pour quitter l'application.

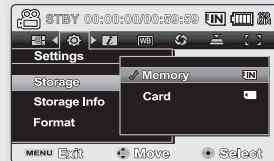

### Utilisation de la mémoire intégrée (VP-MX20C/MX20CH uniquement)

- Ce caméscope à mémoire flash dispose d'une mémoire intégrée de 8 Go. Par conséquent, il est inutile d'acheter un support de stockage supplémentaire. Vous pouvez exécuter les procédures de lecture, de déplacement et d'enregistrement de manière commode.

### Utilisation d'une carte mémoire (non fournie)

- Le caméscope à mémoire flash possède une fente multicartes permettant l'utilisation des cartes SDHC (Secure Digital High Capacity) et MMCplus.
- Vous pouvez utiliser des cartes SDHC et MMCplus sur votre caméscope à mémoire flash.
  - La compatibilité des cartes mémoire varie selon le fabricant et le type de carte concernée.

- Ne formatez jamais la mémoire intégrée ou la carte mémoire sur un ordinateur.
- Si vous insérez une carte mémoire alors que le caméscope à mémoire flash est sous tension, un message contextuel s'affichera automatiquement et vous invitera à sélectionner le type de stockage souhaité.
- En l'absence de carte de mémoire insérée, seule la mémoire intégrée est disponible.
- N'éjectez pas la carte mémoire lorsqu'elle est en cours d'utilisation sur le caméscope. La carte mémoire et les données qu'elle contient risqueraient d'être endommagées.
- Ne coupez pas l'alimentation (de la batterie ou de l'adaptateur) lorsque vous utilisez le support de stockage à des fins d'enregistrement, de lecture, de formatage, de suppression, etc. Le support de stockage et les données qu'il contient risqueraient d'être endommagés.

## INSERTION/ÉJECTION D'UNE CARTE MÉMOIRE

### Insertion d'une carte mémoire

1. Eteignez le caméscope à mémoire flash.
2. Faites glisser la trappe de la carte mémoire vers la droite pour l'ouvrir.
3. Insérez la carte mémoire dans le logement prévu à cet effet en respectant le sens de la flèche figurant sur l'illustration jusqu'à ce que vous entendiez un léger déclic.
4. Fermez la trappe.

### Ejection d'une carte mémoire

1. Eteignez le caméscope à mémoire flash.
2. Faites glisser la trappe de la carte mémoire vers la droite pour l'ouvrir.
3. Poussez légèrement la carte mémoire vers l'intérieur jusqu'à ce qu'elle s'éjecte.
4. Sortez la carte mémoire de son logement, puis fermez la trappe.

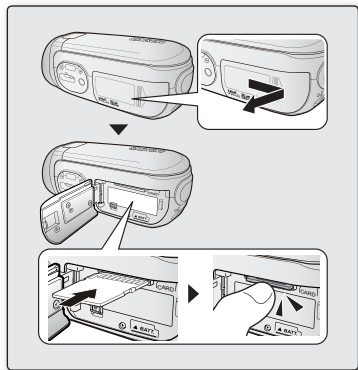

Tel qu'indiqué sur le schéma, faites glisser la carte mémoire vers l'intérieur avec son étiquette orientée vers le bas. Si l'étiquette de la carte mémoire est orientée vers la face avant lors du glissement de celle-ci dans son logement, le caméscope à mémoire flash pourra ne pas fonctionner ou l'extrémité de la carte risquera d'être endommagée.

# à propos du support de stockage

## SELECTION D'UNE CARTE MEMOIRE ADEQUATE

Une carte mémoire est un support de stockage portable compact, dont la capacité en données dépasse celle d'une disquette.

### • Vous pouvez utiliser une carte mémoire SDHC ou MMCplus.

(Si nécessaire, achetez une carte mémoire séparément.)

- Vous pouvez également recourir à une carte mémoire SD, mais il est recommandé d'utiliser des cartes mémoire SDHC et MMC plus avec votre caméscope à mémoire flash. (Les cartes mémoire SD dépassant 2Go de capacité sont incompatibles avec ce caméscope à mémoire flash.)

### • Sur le présent caméscope à mémoire flash, vous pouvez utiliser des cartes mémoire (SDHC ou MMCplus) d'une capacité comprise entre 512 Mo et 16 Go

### • Supports d'enregistrement compatibles

- Le bon fonctionnement des supports de stockage ci-après a été certifié sur ce caméscope à mémoire flash. Par contre, l'utilisation d'autres types de cartes n'est pas garantie. Il vous appartient donc d'acquérir de telles cartes avec prudence.

**Cartes mémoire SDHC ou SD compatibles :** de type Panasonic, SanDisk et TOSHIBA.

**MMC plus:** de type Transcend

- L'utilisation d'autres types de support peut entraîner un mauvais enregistrement ou occasionner la perte de données déjà enregistrées.
- Pour l'enregistrement vidéo, optez pour une carte mémoire prenant en charge une vitesse d'écriture plus rapide (au moins 2Mo/s).

### Carte mémoire SDHC (Secure Digital High Capacity)

- La carte mémoire SDHC est conforme aux nouvelles spécifications SD version 2.00. Celle-ci a été établie par la SD Card Association pour parvenir à une capacité dépassant les 2 Go.
- La carte mémoire SDHC comporte un loquet de verrouillage en écriture mécanique. Le réglage du loquet de verrouillage permet d'éviter la suppression accidentelle des fichiers enregistrés sur la carte mémoire SDHC. Pour autoriser l'écriture sur la carte, déplacez le loquet de verrouillage vers le haut, en direction des bornes. Pour empêcher l'écriture sur la carte, déplacez le loquet de verrouillage vers le bas.
- En raison de son système d'attribution de fichiers et ses caractéristiques physiques, la carte mémoire SDHC ne peut pas être utilisée sur les périphériques hôtes compatibles SD actuels. La carte mémoire SDHC est exploitable uniquement sur les périphériques hôtes compatibles portant le logo SDHC, apposé sur le matériel ou le manuel d'utilisation.

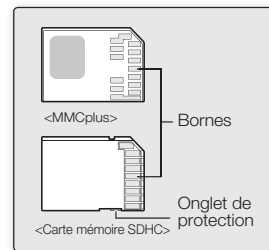

<Cartes mémoire utilisables>  
(512 Mo ~16 Go)

## **MMCplus (Carte Multi Media plus)**

- Les cartes MMCplus ne possèdent pas de volet de protection. Veillez à utiliser la fonction de protection disponible via le menu.

### **Précautions communes aux cartes mémoire**

- Il est impossible de récupérer les données altérées. Nous vous conseillons donc d'enregistrer sur ordinateur une copie de sauvegarde distincte de vos données importantes.
- La mise hors tension de l'appareil ou le retrait de la carte mémoire en cours d'opération de formatage, de suppression, d'enregistrement ou de lecture peuvent entraîner une perte de données.
- Si vous changez le nom d'un fichier ou d'un dossier enregistré sur la carte mémoire à l'aide d'un ordinateur, le caméscope pourra ne pas reconnaître le fichier modifié.

### **Manipulation de la carte mémoire**

- Pour ne pas risquer de perdre des données, nous vous conseillons d'éteindre l'appareil avant d'insérer ou de retirer la carte mémoire.
- L'utilisation, sur ce caméscope, de cartes mémoire formatées sur d'autres appareils n'est pas garantie. Il est important de formater votre carte mémoire sur ce caméscope.
- Vous devez formater les cartes mémoire nouvellement acquises, les cartes mémoire comportant des données non reconnues par votre caméscope ou sauvegardées sur d'autres périphériques. Notez que le formatage supprime toutes les informations contenues sur la carte mémoire.
- S'il vous est impossible d'exploiter une carte mémoire déjà utilisée sur un autre dispositif, vous pourrez formater celle-ci sur votre caméscope à mémoire flash.  
Notez que le formatage supprime toutes les informations contenues sur la carte mémoire.
- Toute carte mémoire dispose d'une autonomie propre. S'il devient impossible d'enregistrer de nouvelles données, vous devrez acheter une nouvelle carte mémoire.
- Une carte mémoire est un support électronique de haute précision. Nous vous recommandons de ne pas la plier ni la laisser tomber et de lui éviter tout choc violent.
- Ne l'utilisez pas et ne la rangez pas dans un endroit chaud, humide ou poussiéreux.
- Evitez de laisser des substances étrangères se déposer sur les bornes de la carte mémoire. Utilisez un chiffon doux et sec pour en nettoyer les bornes, selon les besoins.
- Ne collez rien d'autre que l'étiquette sur la partie réservée à cet effet.
- Veillez à garder la carte mémoire hors de la portée des enfants car ils pourraient l'avaler.

# à propos du support de stockage

## **Le caméscope à mémoire flash prend en charge les cartes mémoire SDHC et MMCplus pour le stockage de données.**

- Le débit de stockage varie selon le fabricant et le système de production.
- Il est possible que vous rencontriez des difficultés de stockage lorsque vous utilisez une carte mémoire à vitesse d'écriture plus lente pour l'enregistrement d'un film. Il est même possible que vous perdiez vos données correspondantes lors de l'enregistrement.
- Afin de préserver chaque bit de la vidéo enregistrée, le caméscope à mémoire flash force l'enregistrement de la vidéo sur la carte mémoire et affiche le message d'avertissement suivant : **"Low speed card. Please record a lower resolution."** (Vitesse écriture carte lente. Sélectionnez qualité enregistrement inférieur.)

## **Afin de faciliter l'enregistrement du film, il est recommandé d'utiliser une carte mémoire prenant en charge une vitesse d'écriture plus rapide.**





- Si vous utilisez invariablement une carte mémoire à vitesse lente, la résolution et la qualité de l'enregistrement pourront être inférieures à la valeur de référence. ➔ page 61  
Cependant, plus la résolution et la qualité sont élevées, plus l'espace mémoire utilisé est important.
- Le caméscope à mémoire flash vous propose quatre options pour enregistrer une vidéo : **"TV Super Fine" (TV élevé), "TV Fine" (TV Supérieur), "TV Normal", "Web & Mobile" (Web & portable).**
- **Pour tirer le meilleur parti du caméscope à mémoire flash, veillez à utiliser une carte mémoire rapide.**

## **La carte formatée peut être de moindre capacité puisque son microprogramme consomme une partie de la mémoire.**

-  • Samsung ne saurait être tenu responsable en cas de pertes de donnée dues à une utilisation non conforme.
- Pour éviter tout risque de perte des données, rangez la carte mémoire dans un boîtier de protection, à l'abri des manipulations et de l'électricité statique.
- Au bout d'un certain temps d'utilisation, la carte mémoire s'échauffe. Ceci est normal et ne peut être considéré comme un dysfonctionnement.

## DUREE ET CAPACITE D'ENREGISTREMENT

### Durée d'enregistrement vidéo

Support		Mémoire intégrée	Carte mémoire				
Capacité			8Go	1Go	2Go	4Go	8Go
TV Super Fine (TV élevé) 	720 x 576 (50i)	environ 190 min.	environ 23 min.	environ 47 min.	environ 95 min.	environ 190 min.	environ 380 min.
TV Fine (TV Supérieur) 	720 x 576 (50i)	environ 240 min.	environ 30 min.	environ 60 min.	environ 120 min.	environ 240 min.	environ 480 min.
TV Normal 	720 x 576 (50i)	environ 310 min.	environ 38 min.	environ 77 min.	environ 155 min.	environ 310 min.	environ 620 min.
Web & Mobile (Web & portable) 	640 x 480	environ 460 min.	environ 57 min.	environ 115 min.	environ 230 min.	environ 460 min.	environ 920 min.

1 Go = 1,000,000,000 octets : la carte formatée peut être de moindre capacité puisque son microprogramme consomme une partie de la mémoire.



# à propos du support de stockage



- Les valeurs ci-dessus ont été mesurées par Samsung dans des conditions d'essai d'enregistrement standard et peuvent varier en fonction des conditions de test et d'utilisation.
- Le caméscope à mémoire flash offre quatre options de résolution pour l'enregistrement vidéo :
  - **"TV Super Fine" (TV élevé), "TV Fine" (TV Supérieur), "TV Normal", "Web & Mobile" (Web & portable).**  
Pour une même scène, un réglage de plus haute résolution conserve la meilleure image, dotée du volume le plus important de données selon l'ordre suivant : **"TV Super Fine" (TV élevé), "TV Fine" (TV Supérieur), "TV Normal", "Web & Mobile" (Web & portable).**
- Le taux de compression augmente avec la diminution de la résolution (dans l'ordre suivant : **"TV Super Fine" (TV élevé), "TV Fine" (TV Supérieur), "TV Normal", "Web & Mobile" (Web & portable).** Plus le taux de compression est important plus la résolution de l'image est détériorée mais la durée d'enregistrement en est rallongée.
- Le taux de compression s'adapte automatiquement à l'image enregistrée et la durée de l'enregistrement peut varier en conséquence.
- **Vous pouvez utiliser des cartes SDHC et MMCplus sur votre caméscope à mémoire flash.**  
La compatibilité des cartes mémoire varie selon le fabricant et le type de carte concernée.
- Il est impossible de garantir le bon fonctionnement des cartes mémoire non formatées sur ce caméscope à mémoire flash. Il vaut mieux dans ce cas en exécuter le formatage directement sur le caméscope à mémoire flash.
- Afin de faciliter l'enregistrement vidéo, il est recommandé d'utiliser une carte mémoire prenant en charge une vitesse d'écriture plus rapide.  
(Vitesse d'écriture : 2Mo/s minimum). Si vous utilisez une carte mémoire à vitesse d'écriture lente, l'enregistrement pourra s'interrompre et l'appareil afficher le message suivant : **"Low speed card. Please record a lower resolution. (Vitesse écriture carte lente. Sélectionnez qualité enregistrement inférieur.)"**
- Le caméscope gère le fonctionnement de cartes mémoires d'une capacité allant jusqu'à **16 Go** pour l'enregistrement et la lecture vidéo.  
Les cartes mémoire de capacité supérieure à **16 Go** risquent de ne pas fonctionner correctement sur l'appareil.
- La carte mémoire utilisée pour stocker une vidéo peut créer une zone non inscriptible, ce qui entraîne une réduction de la durée d'enregistrement et libère de l'espace mémoire.
- La taille maximale d'un fichier (H.264/AVC) vidéo enregistrable en une seule fois ne peut pas dépasser les 1.8Go.
- Vous pouvez stocker jusqu'à 9999 vidéos sur une carte mémoire.
- Le caméscope à mémoire flash ne peut pas lire les fichiers vidéo enregistrés sur un autre appareil.
- La mémoire intégrée est utilisée uniquement sur les modèles VP-MX20C/MX20CH.

# enregistrement

Les procédures de base pour l'enregistrement vidéo sont décrites ci-dessous.

## ENREGISTREMENT VIDEO

- Le caméscope à mémoire flash est doté de deux touches de **Démarrage/arrêt de l'enregistrement**. L'une se trouve à l'arrière du caméscope et l'autre sur le panneau LCD. Sélectionnez la touche **Démarrage/arrêt de l'enregistrement** selon l'utilisation en cours.

1. Mettez le caméscope à mémoire flash sous tension.

- Branchez une source d'alimentation au caméscope à mémoire flash. ➔ pages 14,21 (Batterie ou adaptateur secteur)
- Faites glisser l'interrupteur **marche/arrêt** vers le bas pour mettre l'appareil sous tension. ➔ page 22
- Sélectionnez le support de stockage approprié. ➔ page 37 (VP-MX20C/MX20CH uniquement)  
(Si vous souhaitez effectuer l'enregistrement sur une carte mémoire, insérez-en une maintenant.)

2. Vérifiez la mise au point du sujet sur l'écran LCD.

3. Appuyez sur la touche **Démarrage/arrêt de l'enregistrement**.

- Le voyant d'enregistrement (●) s'affiche et l'enregistrement démarre.
- Appuyez à nouveau sur la touche **Démarrage/arrêt de l'enregistrement** durant l'enregistrement pour régler le caméscope à mémoire flash en mode de pause d'enregistrement.

4. A la fin de l'enregistrement, mettez le caméscope à mémoire flash hors tension.



- Affichage des informations à l'écran. ➔ page 23
- Retirez la batterie à la fin de l'enregistrement afin d'éviter toute consommation inutile d'énergie.
- Durée d'enregistrement approximative. ➔ page 42
- Différentes fonctions disponibles pour l'enregistrement vidéo ➔ pages 52~67
- Lorsqu'il est difficile d'effectuer la mise au point automatique, il convient d'utiliser la fonction de mise au point manuelle. ➔ page 57
- Durant l'enregistrement, certaines opérations liées aux touches sont indisponibles (touche **MENU**, etc.).
- Le son est enregistré à l'aide du microphone stéréo intégré, situé à l'avant du caméscope à mémoire flash. Par conséquent, veillez à ce que le microphone ne soit pas obstrué.
- Avant d'enregistrer une vidéo importante, faites un essai afin d'éviter tout problème d'enregistrement audio ou vidéo.
- Lors de l'enregistrement, n'insérez pas et n'éjectez pas la carte mémoire car le bruit émis risque d'être enregistré.
- N'actionnez pas l'interrupteur marche/arrêt et ne retirez pas la carte mémoire lorsque le système accède au support de stockage, Ceci peut occasionner des dommages au support de stockage ou en altérer les données.

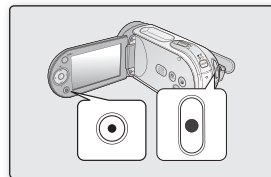

-  • Yll est impossible d'utiliser une carte mémoire verrouillée pour l'enregistrement. Un message s'affiche, indiquant que la fonction d'enregistrement n'est pas disponible en raison du verrouillage.
- Vous avez la possibilité de sélectionner la résolution des vidéos à enregistrer. ➔page 61
- Notez qu'une coupure de courant survenue durant un enregistrement à la suite du débranchement de la prise CC ou de l'épuisement de la batterie risque de corrompre le fichier.

## ENREGISTREMENT FACILE POUR DEBUTANTS (MODE EASY Q)

- Grâce à la fonction EASY Q, la plupart des réglages des caméscopes à mémoire flash sont automatiquement spécifiés, ce qui vous évite d'avoir à effectuer des ajustements détaillés.

1. Faites glisser l'interrupteur **marche/arrêt** vers le bas pour mettre le caméscope à mémoire flash sous tension.
2. Appuyez sur la touche **MODE** pour spécifier le mode Enregistrement vidéo (). ➔page 22
3. Appuyez sur la touche **EASY Q**.
  - Lorsque vous appuyez sur la touche **EASY Q**, la plupart des fonctions se désactivent et les fonctions suivantes se règlent sur "**Auto**" (**Automatique**) : Exposition, Mise au point, Obturateur, etc.
  - EASY Q et l'indication **Anti-Shake(HDIS) (Stabilisation(HDIS))** () s'affichent à l'écran simultanément.
4. Pour enregistrer des vidéos appuyez sur la touche **Démarrage/arrêt de l'enregistrement**.
  - L'enregistrement débute et les réglages automatiques de base lui sont appliqués.
  - Presque tous les réglages de l'appareil sont réinitialisés sur leurs valeurs respectives définies avant le basculement en mode EASY Q.

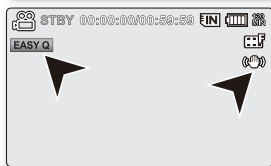
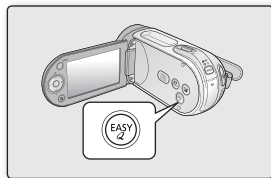

### Pour annuler le mode EASY Q

Appuyez à nouveau sur la touche **EASY Q**.

- Les voyants EASY Q et **Anti-Shake(HDIS) (Stabilisation(HDIS))** () disparaissent de l'écran.

### Touches indisponibles en mode de fonctionnement EASY Q.

- La touche suivante et les opérations liées aux menus ci-après détaillés ne sont pas disponibles du fait du réglage automatique des éléments concernés. Le message correspondant "**Release the EASY Q**" (**Désactivez EASY Q**) pourra s'afficher si vous tentez d'effectuer des opérations indisponibles.
  - Touche **MENU** / touche **OK** / etc.
  - Reportez-vous en page 105 pour consulter la liste des fonctions indisponibles.
- Il vous faudra annuler la fonction EASY Q si vous souhaitez ajouter des effets ou des réglages aux images.
- Les réglages du mode EASY Q sont supprimés à la mise hors tension du caméscope à mémoire flash.
- Le mode EASY Q entraîne automatiquement l'activation "**On**" (**Marche**) de la fonction **Anti-Shake(HDIS) (Stabilisation(HDIS))** lors de l'utilisation de la touche EASY Q.

# enregistrement

## ZOOM AVANT ET ARRIERE

Utilisez cette fonction pour les gros plans et les enregistrements grand angle. Ce caméscope à mémoire flash vous permet d'effectuer des enregistrements à l'aide d'un puissant zoom optique 34x et d'un zoom numérique 1200x.

- Vous pouvez réaliser un zoom grâce au levier de zoom ou à la touche de **Commande (W/T)** du panneau LCD.
- Plus vous poussez le levier de zoom, plus l'action est rapide.
- L'agrandissement de plus de 34x se fait à l'aide d'un traitement numérique de l'image; il est donc appelé zoom numérique. Le zoom numérique est possible jusqu'à 1200x.

Réglez "**Digital Zoom**" (Zoom numérique) sur "**On**" (Marche). ➔page 67

### Pour effectuer un zoom avant

- Faites glisser le levier de zoom vers **T** (téléobjectif).  
(Ou bien appuyez sur la touche de **direction (▼)** panneau LCD.)

### Pour effectuer un zoom arrière

- Faites glisser le levier de zoom vers **W** (grand angle).  
(Ou bien appuyez sur la touche de **direction (▲)** du panneau LCD.)



- Si vous actionnez le levier zoom (W/T) durant l'enregistrement, le son du levier pourra être enregistré en même temps.
- Vous pouvez effectuer un zoom grâce à la touche de **direction (W/T)** du panneau LCD.
- La distance minimale possible à respecter entre le caméscope et le sujet sans perdre la netteté de la mise au point est d'environ 1 cm pour le grand angle et 1m pour le téléobjectif.
- La mise au point change lorsque vous effectuez un zoom après une mise au point manuelle. Dans ce cas, il convient d'exécuter une mise au point automatique ou d'appliquer un zoom pour saisir la scène souhaitée avant de régler la mise au point manuellement. ➔page 57
- Le zoom optique préserve la qualité de la vidéo. Par contre, la qualité des images peut être altérée lors de l'utilisation du zoom numérique.

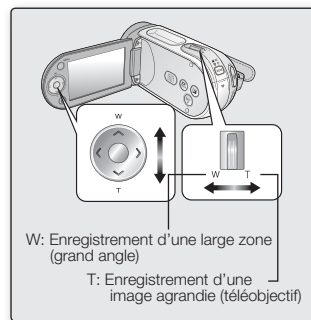

# lecture

## LECTURE VIDEO

L'aperçu vous permet de trouver rapidement un enregistrement vidéo.

1. Mettez le caméscope à mémoire flash sous tension.
  - Faites glisser l'interrupteur **marche/arrêt** vers le bas pour mettre l'appareil sous tension. ➔page 22
  - Sélectionnez le support de stockage approprié. ➔page 37 (VP-MX20C/MX20CH uniquement)  
(Si vous souhaitez effectuer l'enregistrement sur une carte mémoire, insérez-en une maintenant.)
2. Déployez l'écran LCD.
  - Réglez la luminosité ou le contraste de l'écran LCD. ➔page 81
3. Appuyez sur la touche **MODE**.
  - Permet de basculer en mode Lecture vidéo (📺).
  - L'aperçu affiche les vidéos enregistrées.
4. Appuyez sur les touches de **direction** (▲/▼/◀/▶) pour sélectionner les vidéos de votre choix, puis appuyez sur la touche **OK**.
  - Le menu de raccourcis relatif à la lecture s'affiche pendant un certain temps.
  - Chaque pression appliquée sur la touche **OK** permet de basculer entre les modes de lecture et de pause.
  - Si vous déplacez le levier de zoom durant la lecture, le caméscope passera à la vue de l'aperçu.

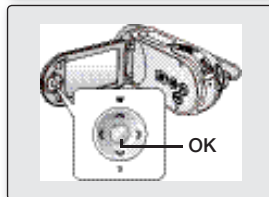
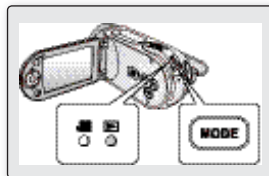

- Si aucun fichier n'est enregistré, le message "**Empty**" (**Vide**) s'affichera.
- Lorsque le câble AV est branché sur le caméscope à mémoire flash, le haut-parleur intégré est automatiquement désactivé et vous ne pouvez pas ajuster la barre de réglage du volume.
- L'image peut prendre quelque temps à apparaître en fonction de la taille de la vidéo de lecture.
- Les données d'image éditées sur ordinateur ou certains types de données image peuvent ne pas s'afficher sur ce caméscope à mémoire flash.
- Les données d'image enregistrées sur un autre caméscope risquent de ne pas être lues sur cet appareil.
- Vous pouvez également visionner les vidéos sur un moniteur de télévision en reliant le caméscope à mémoire flash à un téléviseur. ➔page 93
- Pour les différentes fonctions disponibles durant la lecture, reportez-vous à la section "**options de lecture**". ➔pages 68~73

## Réglage du volume

- Le haut-parleur intégré vous permet d'entendre les sons enregistrés.
- Vous pouvez contrôler le volume à l'aide des touches de **direction** (▲/▼).
- Il est possible de régler le niveau sonore entre 0 et 10.  
(Si vous rabattez l'écran LCD en cours de lecture, vous n'entendrez plus aucun son en provenance du haut-parleur.)

Appuyez sur les touches de **direction** (▲/▼) pour augmenter ou diminuer le volume.

- La barre de volume disparaît après trois à quatre secondes.

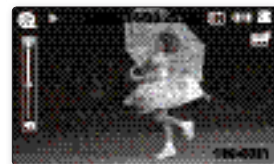
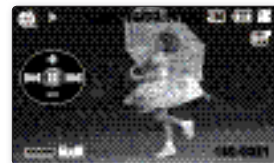

# lecture

## Diverses opérations de lecture

### Arrêt sur image (pause) (▶/||)

- Appuyez sur la touche **OK** en cours de lecture.
  - Pour reprendre la lecture normale, appuyez une nouvelle fois sur la touche **OK**.

### Recherche en cours de lecture (◀/▶)

- En cours de lecture normale, appuyez sur la touche de **direction** (▶) et maintenez-la enfoncée pour effectuer une recherche avant ou tirez-la vers la gauche pour lancer une recherche arrière.
- Appuyez sur les touches de **direction** (◀/▶) de manière répétée afin d'augmenter la vitesse de recherche dans les différentes directions.
  - Vitesse RPS (Recherche en lecture arrière) : x2→x4→x8→x16
  - Vitesse FPS (Recherche en lecture avant) : x2→x4→x8→x16
- Pour reprendre le mode de lecture normal, appuyez une nouvelle fois sur la touche **OK**.

### Saut de lecture (◀◀ ▶▶)

- En cours de lecture, appuyez sur la touche de **direction** (▶) pour localiser le point de début du fichier suivant. En appuyant successivement sur la touche de **direction** (▶), vous esquivés les fichiers en lecture avant.
- En cours de lecture, appuyez sur la touche de **direction** (◀) pour localiser le point de début du fichier en cours et appuyez sur la touche de **direction** (◀) de manière répétée afin de sauter les fichiers en lecture arrière.
- Si vous appuyez sur la touche de **direction** (◀) dans les trois premières secondes après le point de début, vous passerez directement sur la première image du fichier précédent.

### Lecture image par image (||)

- Appuyez sur la touche de **direction** (▶) lorsque la lecture est à l'arrêt.
  - En appuyant successivement sur la touche de **direction** (▶), vous faites avancer l'arrêt sur image cadre par cadre.
  - Pour reprendre le mode de lecture normal, appuyez sur la touche **OK**.

### Lecture au ralenti (|▶)

- Pendant que la lecture est à l'arrêt, appuyez sur la touche de **direction** (▶) et maintenez-la enfoncée afin de déclencher la lecture image par image, tout comme au ralenti, à la vitesse de 1/2x, 1/4x, 1/8x ou 1/16.
- Pour reprendre le mode de lecture normal, appuyez sur la touche **OK**.

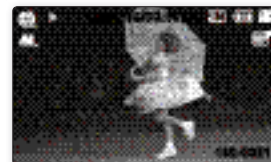
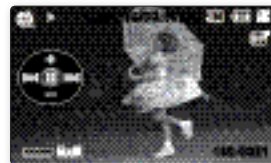
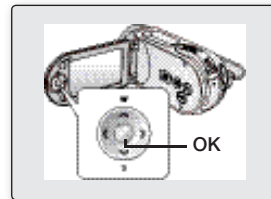

# options d'enregistrement

## MODIFICATION DES REGLAGES DE MENU

Vous pouvez modifier les réglages de menu pour personnaliser votre caméscope à mémoire flash. Ouvrez l'écran de menu souhaité en suivant les étapes ci-après et modifiez-y les différents réglages.

1. Faites glisser l'interrupteur **marche/arrêt** vers le bas pour allumer le caméscope à mémoire flash.
2. Sélectionnez le mode de fonctionnement. ➔page 22
3. Appuyez sur la touche **MENU**.
  - L'écran correspondant apparaît.
4. Sélectionnez le sous-menu et l'élément de menu de votre choix à l'aide des touches de **direction** (**^**/**v**/**<**/**>**) et de la touche **OK**.
  - Pour revenir en mode de visualisation normale, appuyez sur la touche **MENU**.
  - Selon le mode sélectionné, les éléments ne sont pas tous modifiables.

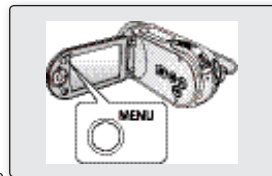

Vous pouvez également accéder au menu de raccourcis via la touche **OK** . ➔page 32

### Astuces liées à l'utilisation des touches

- a. Touche **MENU** : permet d'accéder à un menu et de le quitter.
- b. Touches de **direction** (**^**/**v**/**<**/**>**) : servent à se déplacer vers le haut, le bas, la droite et la gauche.
- c. Touche **OK** : sélectionne ou valide un menu.



★ Suivez les directives ci-après pour utiliser les différents éléments de menu décrits dans les pages suivantes.

**Exemple :** réglage de l'élément White Balance (Balance des blancs) en mode Enregistrement vidéo.

1. Faites glisser l'interrupteur **marche/arrêt** vers le bas pour mettre le caméscope à mémoire flash sous tension.
2. Sélectionnez le mode de fonctionnement.
  - Pour le menus du mode Enregistrement vidéo : appuyez sur la touche **MODE** pour régler la fonction Enregistrement (  ).
3. Appuyez sur la touche **MENU**.
  - L'écran correspondant apparaît.
4. Appuyez sur les touches de **direction** ( < / > ) pour sélectionner "**White Balance**" (**Balance des blancs**).
5. Sélectionnez l'élément de sous-menu souhaité à l'aide des touches de **direction** ( ^ / v ), puis appuyez sur la touche **OK**.
6. Appuyez sur la touche **MENU** pour quitter le menu.



- L'élément sélectionné est appliqué et l'indication correspondante s'affiche. Cependant, dans certains cas, tels que celui de l'élément "**Auto**" (**Automatique**), l'indication correspondante peut ne pas apparaître à l'écran. (iSCENE, White Balance (Balance des blancs), Exposure (Exposition), Shutter (Obturat), Focus (Mise au point))
- Vous pouvez également modifier le réglage de menu en ayant recours au menu de raccourcis, qui représente l'une des fonctions les plus utilisées.  
➔ page 33

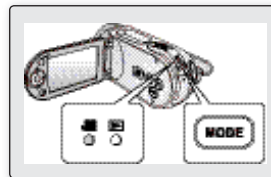

# options d'enregistrement

## ELEMENTS DE MENU

- Les éléments accessibles par le menu varient en fonction du mode de fonctionnement.
- Reportez-vous à la page correspondante pour les détails du fonctionnement. ➡ pages 53-67

### Éléments de menu sous Enregistrement vidéo ( )









Élément	Valeur par défaut	Page
iSCENE	Auto (Automatique)	53
White Balance (Balance des blancs)	Auto (Automatique)	54
Exposure (Exposition)	Auto (Automatique)	55
Shutter (Obturateur)	Auto (Automatique)	56
Focus (Mise au point)	Auto (Automatique)	57
Anti-Shake(HDIS) (Stabilisation(HDIS))	Off (Arrêt)	59
Digital Effect (Effet numérique)	Off (Arrêt)	60
16:9 Wide (16:9)	On (Marche)	61
Resolution (Résolution)	TV Fine (TV Supérieur)	61
Wind Cut (Coupe vent)	Off (Arrêt)	62
Voice Mute (Muet)	Off (Arrêt)	62
Back Light (Rétroéclairage)	Off (Arrêt)	63
Interval REC (Interval ENR)	Off (Arrêt)	64
C.Nite	Off (Arrêt)	65
Fader (Fondu)	Off (Arrêt)	66
Guideline (Viseur)	Off (Arrêt)	67
Digital Zoom (Zoom numérique)	Off (Arrêt)	67
Settings (Réglage)	-	

## UTILISATION DES ELEMENTS DU MENU ENREGISTREMENT

Vous pouvez régler les éléments du menu pour les enregistrements vidéo.

### iSCENE

Ce caméscope à mémoire flash règle automatiquement la vitesse et l'ouverture de l'obturateur en fonction de la luminosité du sujet pour obtenir un enregistrement d'une qualité optimale. Vous pouvez également spécifier l'un des six modes en fonction des conditions du sujet, de l'environnement dans lequel est effectué l'enregistrement ou le but de la vidéo.

Élément	Contenu	Affichage à l'écran
"Auto" (Automatique)	- Il est possible d'effectuer des prises de vue en mode de réglage automatique.	Aucun
"Sports" (Sport)	- Réduction des flous lors de l'enregistrement de sujets se déplaçant rapidement comme au golf ou au tennis. L'utilisation de ce mode dans une lumière fluorescente peut entraîner le tremblement de l'image. Dans ce cas, passez en mode Auto pour l'enregistrement.	
"Portrait"	- Création d'une petite profondeur de champ de sorte à faire apparaître le sujet contre un arrière-plan adouci. - Ce mode est plus efficace en extérieur. - La vitesse d'obturation varie automatiquement de 1/50 à 1/1000 par seconde.	
"Spotlight" (Contre-jour)	- Empêche toute surexposition du visage du sujet, etc., en cas d'éclairage intense, comme par exemple, lors d'un mariage ou sur scène.	
"Beach" (Plage)	- Lorsque vous effectuez des prises de vue au bord d'un lac par exemple, le bleu de l'eau est capté avec netteté.	
"Snow" (Neig)	- Lors de l'enregistrement de scènes enneigées ou de paysages susceptibles de faire apparaître la totalité de l'écran en blanc, utilisez ce mode pour faire ressortir les contrastes de couleurs et garantir la clarté des prises de vue.	
"High Speed" (Vitesse élevée)	- Pour enregistrer des sujets se déplaçant rapidement tels que des joueurs de golf ou de tennis.	
"Food" (Nouriture)	- Enregistrement d'objets en gros plan avec saturation élevée.	
"Waterfall" (Chute eau)	- Condition telle que chute d'eau ou fontaine.	
"Manual" (Manuel)	- Les réglages nécessaires à la prise de vue sont automatiques, ce qui ne vous empêche pas de procéder, selon les besoins, à des ajustements spécifiques concernant notamment la valeur de l'exposition ou la vitesse de l'obturateur. En outre, vous pouvez aussi définir les fonctions de prise de vue de votre choix via les menus.	







- Cette fonction ne peut pas être activée en mode EASY Q.
- L'information affichée à l'écran vous permet de vérifier le mode "iSCENE". Cependant, rien n'apparaît en mode "**Auto** (Automatique)".
- En mode iSCENE, le réglage de l'exposition sur "**Manual** (Manuel)" fait appliquer l'exposition en premier (priorité à l'ouverture).
- Vous pouvez sélectionner directement le mode "iSCENE" en appuyant sur la touche **EASY Q** pendant 3 secondes.





# options d'enregistrement

## White Balance (Balance des blancs)

Le caméscope à mémoire flash règle automatiquement la couleur du sujet. Modifiez le réglage de la balance des blancs en fonction des conditions d'enregistrement.

Elément	Contenu	Affichage à l'écran
"Auto" (Automatique)	Réglage automatique de la balance des blancs	Aucun
"Daylight" (Jour)	Adaptation aux conditions extérieures, qu'il s'agisse d'un ciel clair, d'un coucher de soleil, d'une scène de nuit, d'une lumière générée par des néons ou des feux d'artifice.	
"Cloudy" (Nuageux)	Ajustement à un ciel couvert ou un emplacement ombragé.	
"Fluorescent"	Réglage correspondant à un éclairage blanc fluorescent.	
"Tungsten" (Tungstène)	Ajustement en fonction des éclairages par lumières incandescentes ou vives, tels que les studios de photo.	
"Custom WB" (Bal blancs perso)	Réglage manuel de l'équilibre des blancs selon la source de lumière ou l'atmosphère ambiante.	

### Réglage manuel de la balance des blancs :

1. Sélectionnez **"Custom WB" (Bal blancs perso)**.
  - L'indication () et le message **"Set White Balance" (Réglage de la balance des blancs.)** s'affichent.
2. Cadrez un objet blanc, tel qu'une feuille de papier, afin de recouvrir complètement l'écran.  
Utilisez un objet opaque.
  - Si l'objet recouvrant l'écran n'est pas réglé, corrigez sa mise au point à l'aide de l'option **"Manual Focus" (Mise au point manuelle)** ➔ page 57
3. Appuyez sur la touche **OK**.
  - Le réglage de la balance des blancs est appliqué et l'indication () apparaît.

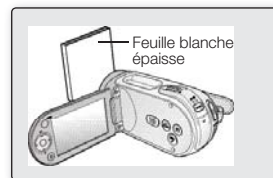

-  Vous pouvez filmer un sujet en intérieur sous diverses conditions de lumière (lumière naturelle, fluorescente, chandelles, etc.). Puisque la température de la couleur varie en fonction de la source de lumière, la teinte du sujet change selon les réglages de la balance des blancs. Utilisez cette fonction pour obtenir des résultats plus naturels.
- La balance des blancs ne peut pas être utilisée en mode EASY Q.
- Nous vous recommandons de régler la fonction **"Digital Zoom" (Zoom numérique)** sur **"Off" (Arrêt)** avant de régler la balance des blancs. ➔ page 67
- Modifiez le réglage de la balance des blancs en fonction des changements de conditions d'éclairage.
- Lors d'un enregistrement en extérieur dans des conditions normales, un basculement vers le mode Auto peut permettre d'obtenir de meilleurs résultats.
- N'utilisez pas d'objet de couleur pour régler la balance des blancs : il vous sera impossible d'obtenir la teinte appropriée de cette façon.

## Exposure (Exposition)

En temps normal, le caméscope à mémoire flash règle automatiquement la durée d'exposition. Vous pouvez aussi régler la durée d'exposition en fonction des conditions d'enregistrement.

Elément	Contenu	Affichage à l'écran
<b>"Auto" (Automatique)</b>	Cette option ajuste automatiquement la luminosité de l'image en fonction des conditions de lumière ambiante.	Aucun
<b>"Manual" (Manuel)</b>	- Ceci permet de régler manuellement la luminosité de l'image. - Ajustez la luminosité lorsque le sujet est trop clair ou trop sombre.	

### Réglage manuel de la durée d'exposition :

Lorsque vous réglez manuellement la durée d'exposition, le réglage par défaut apparaît comme la valeur réglée automatiquement en fonction des conditions de lumière ambiante.

- Appuyez sur les touches de **direction** ( < / > ) pour régler l'exposition tout en visionnant l'image sur l'écran LCD.
  - Confirmez votre sélection en appuyant sur la touche **OK**.
  - La valeur de l'exposition peut être réglée dans une plage comprise entre **"00"** et **"29"**.
  - Si vous réglez l'exposition en mode manuel, plus l'exposition sera élevée, plus l'image enregistrée sera lumineuse.



### Nous vous conseillons d'utiliser l'exposition manuelle dans les situations ci-après :

- Pour les prises en contre-jour ou lorsque l'arrière-plan est trop clair.
  - Pour les prises sur un arrière-plan réfléchissant comme une plage ou une pente de ski.
  - Lorsque l'arrière-plan est trop sombre ou que le sujet est vivement illuminé.
-  L'exposition peut être également réglée via le menu de raccourcis. ➔ page 32
  - En mode EASY Q, la valeur de la fonction **"Exposure" (Exposition)** est automatiquement réglée sur **"Auto" (Automatique)**.
  - En mode iSCENE, le réglage de l'exposition sur **"Manual" (Manuel)** fait appliquer l'exposition en premier et le mode iSCENE est automatiquement spécifié sur **"Manual" (Manuel)**.

# options d'enregistrement

## Shutter (Obturbateur)

Le caméscope à mémoire flash règle automatiquement la vitesse d'obturation selon la luminosité du sujet. Vous pouvez aussi la régler selon les conditions de la scène.

Élément	Contenu	Affichage à l'écran
"Auto" (Automatique)	Le caméscope à mémoire flash règle automatiquement la valeur d'ouverture de l'obturateur la mieux adaptée.	Aucun
"Manual" (Manuel)	La vitesse d'obturation peut être réglée sur 1/50, 1/120, 1/250, 1/500, 1/1000, 1/2000, 1/4000 ou 1/10000.	 1/XXXX

## Réglage manuel de la vitesse d'obturation

Vous pouvez régler manuellement la vitesse d'obturation. Une grande vitesse d'obturation fige le mouvement d'un sujet se déplaçant rapidement ; une vitesse plus lente rend le sujet flou en donnant une impression de mouvement. La valeur ajustée s'applique tout de suite après le déplacement des touches de **direction** (</>) pour régler la vitesse d'obturation

- Appuyez sur la touche de **direction** (^) pour sélectionner " **Manual** " (Manuel).
  - Les voyants de réglage manuel de la vitesse d'obturation apparaissent.
- Appuyez sur les touches de **direction** (</>) afin de sélectionner le voyant souhaité pour régler la vitesse d'obturation, puis appuyez sur la touche **OK**.
  - La valeur ajustée s'applique dès que vous appuyez sur les touches de **direction** (</>) pour régler la vitesse de l'obturateur.
  - Le réglage manuel de l'obturateur est appliqué et l'indication ( 1/XXXX) apparaît.



La vitesse d'obturation peut être également réglée via le menu de raccourcis. ➔ page 32

## Valeurs recommandées pour la vitesse d'obturation en fonction du type d'enregistrement :

Vitesse d'obturation	Conditions
1/50	La vitesse d'obturation est réglée sur 1/50 de seconde. Les bandes noires qui apparaissent d'ordinaire lorsque l'on filme un moniteur de télévision s'amincissent.
1/120	La vitesse d'obturation est réglée sur 1/120 de seconde. Sports en salle tels que le basket-ball. Le scintillement qui se produit sous les lumières fluorescentes ou aux vapeurs de mercure est réduit.
1/250, 1/500, 1/1000	Voitures et trains en mouvement ou tout autre véhicule se déplaçant rapidement (wagonnet de montagnes russes, par exemple).
1/2000, 1/4000, 1/10000	Sports de plein air comme le golf ou le tennis.



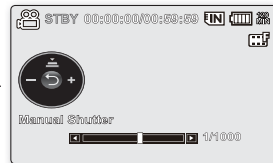

- Si vous modifiez manuellement la vitesse de l'obturateur après avoir sélectionné la fonction "**iSCENE**", les modifications manuelles s'appliqueront en premier lieu.
- L'image peut paraître moins lisse lorsque la vitesse de l'obturateur est élevée.
- Cette fonction est réglée sur "**Auto**"(Automatique) en mode EASY Q.
- Lorsque vous effectuez un enregistrement à des vitesses d'obturateur de 1/1000 ou supérieure, assurez-vous que l'objectif n'est pas en plein soleil.



## Focus (Mise au point)

- En temps normal, le caméscope à mémoire flash effectue un autofocus sur un sujet (mise au point automatique).
- Vous pouvez aussi effectuer une mise au point manuelle sur un sujet en fonction des conditions d'enregistrement.

Élément	Contenu	Affichage à l'écran
"Auto" (Automatique)	Il est préférable, dans la plupart des cas, d'utiliser la mise au point automatique car elle vous permet de vous concentrer sur la partie créative de votre enregistrement.	Aucun
"Face Detection" (Déteçt visages)	Ceci permet d'effectuer un enregistrement dans des conditions optimales grâce à la détection automatique des visages.	
"Manual" (Manuel)	La mise au point manuelle peut s'avérer nécessaire dans certaines conditions qui rendent la mise au point automatique difficile ou non fiable.	



## Face detection (Déteçt visages)

Cette fonction détecte et reconnaît toute forme apparentée à un visage et effectue automatiquement la mise au point et les réglages de couleur et d'exposition appropriés. Elle spécifie également les conditions d'enregistrement optimales pour le visage déteçté.

### 1. Appuyez sur les touches de direction ( ^ / v ) sélectionnez " Face Detection" (Déteçt visages), puis appuyez sur la touche OK.

- Lorsqu'un visage est déteçté, il est signalé par un cadre. La zone du visage est automatiquement optimisée.



- Le voyant de Déteçtion de visage () et le voyant du Cadre de déteçtion de visage () ne sont pas enregistrés.
- Si vous cadrez le visage d'une personne tout en ajustant la fonction de Déteçtion de visage, vous obtiendrez le réglage automatique de la mise au point et de l'exposition sur les valeurs optimales.
- L'option Face Detection (Déteçt. visage) peut être inopérante selon les conditions de prise de vue. Par exemple, l'option Face Detection Frame (Cadre Déteçt. visage) pourra apparaître lors du cadrage d'une forme apparentée à un visage même si le sujet n'est pas réellement un visage humain. Dans ce cas, désactivez la fonction Face Detection (Déteçt. visage).
- La fonction Face Detection (Déteçt. visage) ne s'applique pas à la prise de vue d'un visage de profil. Pour cela, il faut faire face au visage du sujet concerné.
- Le mode Web & portable ne prend pas en charge la fonction Déteçtion de visage.
- L'option "Face Detection" (Déteçt visages) ne s'utilise pas avec les fonctions suivantes : EASY Q, iSCENE, Shutter (Obturateur), Exposure (Exposition), Digital Effect (Effet numérique), C.Nite ➔ page 105

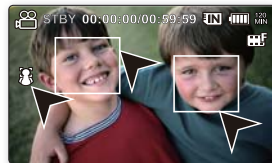
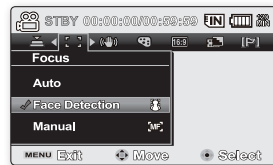

# options d'enregistrement

## Mise au point manuelle en cours d'enregistrement :

Le caméscope à mémoire flash peut effectuer une mise au point automatique sur un sujet depuis un gros plan jusqu'à l'infini. Cependant, il est possible de ne pas pouvoir réaliser une mise au point adéquate en fonction des conditions d'enregistrement. Dans ce cas, utilisez le mode de mise au point manuelle.

1. Appuyez sur la touche de **direction** (  $\wedge$  /  $\vee$  ) pour sélectionner "**Manual**" (**Manuel**).
  - Le voyant de réglage de la mise au point apparaît.
2. Appuyez sur les touches de **direction** (  $\leftarrow$  /  $\rightarrow$  ) afin de sélectionner le voyant souhaité pour régler la mise au point, puis appuyez sur la touche **OK**.



## Mise au point sur un sujet éloigné

Pour effectuer la mise au point sur un sujet éloigné, appuyez sur la touche de **direction** (  $\leftarrow$  ) du voyant (  ).

## Mise au point sur un sujet rapproché

Pour effectuer la mise au point sur un sujet rapproché, appuyez sur la touche de **direction** (  $\rightarrow$  ) du voyant (  ).

- L'icône rapprochée ou éloignée (  /  ) apparaît entre les voyants lorsque la mise au point est terminée. La valeur ajustée s'applique dès que vous appuyez sur les touches de **direction** (  $\leftarrow$  /  $\rightarrow$  ) pour régler la mise au point.
- Le réglage la mise au point manuelle est appliqué et l'indication (  ) apparaît.



<Sujet rapproché>



<Sujet éloigné>

## La mise au point manuelle est conseillée dans les situations suivantes :

- Image comportant plusieurs objets, certains proches du caméscope à mémoire flash et d'autres plus éloignés.
- Sujet enveloppé par le brouillard ou se détachant sur un fond enneigé.
- Surfaces brillantes ou luisantes comme une carrosserie de voiture.
- Sujet ou objet se déplaçant de manière constante et rapide, tel un sportif ou une foule.



- Vous pouvez facilement ajuster la mise au point à l'aide de la touche de raccourci. ➔ page 32
- La mise au point manuelle est réglée sur un point situé sur la scène cadrée alors que la mise au point automatique se fait directement au centre du cadre.
- En mode EASY Q, la mise au point est automatiquement réglée sur "**Auto**" (**Automatique**).
- Avant d'effectuer la mise au point manuelle, il convient de cadrer votre scène en utilisant le zoom. L'utilisation du zoom après la mise au point requiert une nouvelle mise au point.
- Avant d'effectuer la mise au point manuelle, assurez-vous que la fonction de Zoom numérique est désactivée. Si la fonction de Zoom numérique est activée, la mise au point manuelle ne se fera pas avec précision. Désactivez la fonction de Zoom numérique. ➔ page 67
- Lorsque la mise au point atteint sa limite, un voyant s'affiche au centre de l'écran LCD.



## Anti-Shake (HDIS) (Stabilisation(HDIS))

Corrige le flou de l'image lorsque vous utilisez le zoom pour enregistrer un sujet grossi.

Elément	Contenu	Affichage à l'écran
"Off" (Arrêt)	Désactive la fonction.	Aucun
"On" (Marche)	Compense l'instabilité des images provoquée par les tremblements de la caméra, surtout dans les conditions de grossissement extrême.	

La fonction Anti-Shake(HDIS) (Stabilisation(HDIS)) offre une image plus stable dans les cas de figure suivants :

- Enregistrement en effectuant un zoom
- Enregistrement de petits objets
- Enregistrement en marchant ou en bougeant
- Enregistrement par la fenêtre d'un véhicule













- Le mode EASY Q entraîne automatiquement l'activation "**On** (Marche) de la fonction "**Anti-Shake(HDIS)**" (Stabilisation(HDIS)) lors de l'utilisation de la touche EASY Q.
- Lorsque l'option "**Anti-Shake(HDIS) : On**" (Stabilisation(HDIS) : Marche) est spécifiée, vous percevrez une légère différence entre le mouvement réel et le mouvement à l'écran.
- Les tremblements qui se produisent sur de gros caméscope ne peuvent pas toujours être complètement corrigés même lorsque l'option "**Anti-Shake(HDIS) : On**" (Stabilisation(HDIS) : Marche) est spécifiée. Tenez fermement le caméscope à mémoire flash avec les deux mains.
- Nous vous conseillons d'opter pour la fonction "**Anti-Shake(HDIS) : Off**" (Stabilisation(HDIS) : Arrêt) lorsque vous utilisez le caméscope à mémoire flash sur un bureau ou avec un trépied.
- Lorsque vous enregistrez des photos agrandies de 34x minimum et que la fonction "**Anti-Shake(HDIS) : On**" (Stabilisation(HDIS) : Marche) est déclenchée dans les endroits sombres, il est possible d'avoir une rémanence de certaines images consécutives. Dans ce cas, nous vous recommandons d'utiliser un trépied et de désactiver l'option "**Anti-Shake(HDIS)**" (Stabilisation(HDIS)) en choisissant "**Off**" (Arrêt).

# options d'enregistrement

## Digital Effect (Effet numérique)

- Les effets numériques permettent de donner une touche de créativité à vos enregistrements.
- Sélectionnez l'effet numérique approprié au type d'image que vous souhaitez enregistrer et à l'effet que vous voulez créer.
- Il existe 10 effets numériques différents.

Elément	Contenu	Affichage à l'écran
"Off" (Arrêt)	Change les images en noir et blanc.	Aucun
① "BLK&WHT" (Noir et Blanc)	Change les images en noir et blanc.	
② "Sepia" (Sépia)	Ce mode confère aux images une coloration brun rougeâtre.	
③ "Negative" (Négatif)	Inverse les couleurs et la luminosité afin de donner l'aspect d'un négatif.	
④ "Art"	Ajoute des effets artistiques à l'image.	
⑤ "Emboss" (Relief)	Ce mode crée un effet 3D (relief).	
⑥ "Mosaic" (Mosaïque)	Superpose à l'image une trame semblable à une mosaïque.	
⑦ "Mirror" (Miroir)	Ce mode coupe l'image en deux et met en miroir l'image dans sa seconde moitié.	
⑧ "Pastel"	Ce mode applique un effet de pastel à l'image.	
⑨ "Cosmetic" (Cosmétique)	Ce mode permet de corriger les imperfections du visage.	
⑩ "Stepprinting" (Effet strobobo)	Technique d'enregistrement de l'image par segments.	

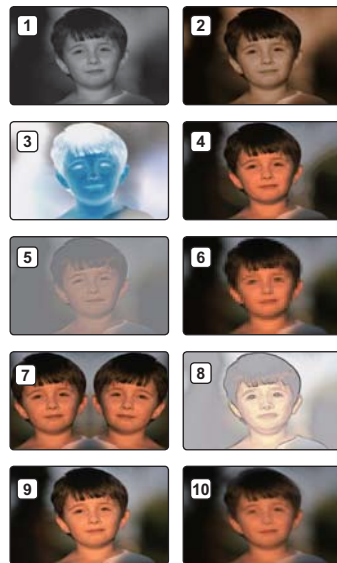

-  • Les modes **"Digital Effect" (Effet numérique)** ne sont pas disponibles lorsque le mode **EASY Q** est activé.
- En mode **"16:9 Wide" (16:9)** ou **"C.Nite"**, il est impossible d'utiliser les fonctions suivantes : **"Mosaic" (Mosaïque)**, **"Mirror" (Miroir)** et **"Stepprinting" (Effet strobobo)** (Digital Effect) . Pour utiliser ces fonctions, il faut désactiver préalablement les menus **"16:9 Wide" (16:9)** ou **"C.Nite"** en les réglant sur **"Off" (Arrêt)**.

## 16:9 Wide (16:9)

Vous pouvez sélectionner le format de l'image souhaité sur l'écran LCD pour l'enregistrement et la lecture (16:9/4:3).

Elément	Contenu	Affichage à l'écran
"Off" (Arrêt)	Désactive la fonction. Affiche l'image au format 4:3. Sélectionnez ceci pour obtenir un format d'affichage standard de 4:3 à l'écran.	Aucun
"On" (Marche)	Enregistrement et affichage au format 16:9.	Aucun



- En mode **"16:9 Wide" (16:9)**, il est impossible d'utiliser les fonctions suivantes : **"Mosaic" (Mosaïque)**, **"Mirror" (Miroir)** et **"Stepprinting" (Effet stroboscopique) (Digital Effect)**. Pour utiliser ces fonctions, il faut désactiver préalablement le menu **"16:9 Wide" (16:9)** en le réglant sur **"Off" (Arrêt)**.
- Spécifiez le format d'image avant de lancer l'enregistrement. Le réglage par défaut est **"16:9 Wide" (16:9)**.
- Le mode 16:9 Wide (16:9) est indisponible lorsque la résolution est spécifiée sur **"Web & Mobile" (Web & portable)**.

## Resolution (Résolution)

Vous pouvez choisir la résolution d'une vidéo à enregistrer. Ce caméscope à mémoire flash peut effectuer des enregistrements en modes **"TV Super Fine" (TV élevé)**, **"TV Fine" (TV Supérieur)**, **"TV Normal"** et **"Web & Mobile" (Web & portable)**. Le mode TV Fine (TV Supérieur) est le réglage par défaut, spécifié à l'usine.

Elément	Contenu	Affichage à l'écran
<b>"TV Super Fine" (TV élevé)</b>	Vidéos enregistrées selon une résolution de 720x576(50i) en une qualité d'image extra élevée.	
<b>"TV Fine" (TV Supérieur)</b>	Vidéos enregistrées selon une résolution de 720x576(50i) en une qualité d'image élevée.	
<b>"TV Normal"</b>	Vidéos enregistrées selon une résolution de 720x576(50i) en une qualité d'image normale.	
<b>"Web &amp; Mobile" (Web &amp; portable)</b>	Vidéos enregistrées selon une résolution de 640x480 en une qualité d'image normale. La prise en charge de l'affichage sur un ordinateur personnel est assurée en une résolution optimale.	



- Vous pouvez enregistrer une scène selon quatre niveaux de résolution : **"TV Super Fine" (TV élevé)**, **"TV Fine" (TV Supérieur)**, **"TV Normal"**, **"Web & Mobile" (Web & portable)**. Cependant, plus la résolution est meilleure, plus grande la capacité en mémoire utilisée.
- La durée d'enregistrement d'une vidéo dépend de sa résolution. ➔ page 42
- C'est le format 4:3 qui s'applique au mode d'enregistrement **"Web & Mobile" (Web & portable)**.

# options d'enregistrement

## Wind Cut (Coupe vent)

Il est possible de réduire le bruit du vent lors d'un enregistrement à l'aide du microphone intégré.

Si l'option **"Wind Cut" (Coupe vent)** est réglée sur **"On" (Marche)**, les composantes à basse fréquence du son capté par le microphone seront éliminées durant l'enregistrement. Cela améliore les voix et le son durant la lecture.

- Utilisez la fonction de suppression du bruit du vent Wind Cut lorsque vous effectuez des enregistrements dans des endroits venteux tels qu'une plage, par exemple.

Elément	Contenu	Affichage à l'écran
"Off" (Arrêt)	Désactive la fonction.	Aucun
"On" (Marche)	Réduit le bruit du vent et autres bruits en cours d'enregistrement.	



- Assurez-vous que l'option **"Wind Cut" (Coupe vent)** est réglée sur **"Off" (Arrêt)** si vous souhaitez que le microphone soit le plus sensible possible.
- La fonction de suppression du vent Wind Cut ne fonctionne qu'avec le microphone intégré.

## Voice Mute (Muet)

La fonction Voice Mute est utilisée pour bloquer le son externe entrant afin d'effectuer un enregistrement muet.

Elément	Contenu	Affichage à l'écran
"Off" (Arrêt)	Désactive la fonction.	Aucun
"On" (Marche)	Les vidéos sont enregistrées sans le son.	



La fonction Voice Mute peut être également réglée via le menu de raccourcis. ➔ page 32

## Back Light (Rétroéclairage)

Cette fonction compense la luminosité des prises à contre-jour lorsque le sujet est illuminé par derrière pour éviter qu'il ne soit trop sombre.

Elément	Contenu	Affichage à l'écran
"Off" (Arrêt)	Désactive la fonction.	Aucun
"On" (Marche)	- La compensation de contre-jour est activée. - La compensation de contre-jour illumine rapidement le sujet.	

### Un contre-jour se produit lorsque le sujet est plus sombre que l'arrière-plan :

- Le sujet se trouve devant une fenêtre.
- Le sujet se trouve devant un arrière-plan enneigé.
- Le sujet est en extérieur par temps couvert.
- Les sources lumineuses sont trop fortes.
- Le sujet faisant l'objet de l'enregistrement porte des vêtements blancs ou brillants et est placé devant un arrière-plan lumineux.

Le visage du sujet est trop sombre pour en distinguer les traits.



<BLC désactivé>



<BLC activé>



La fonction **"Back Light" (Rétroéclairage)** ne peut pas être utilisée en mode EASY Q.

# options d'enregistrement

## Interval REC (Interval ENR) (Intervalles Enregistrement)

Vous enregistrez des images figées selon un intervalle sélectionné et affichez celles-ci au ralenti, en lecture rapide ou en continu. Cette fonction sert à observer les mouvements des nuages, les changements de luminosité au cours d'une journée, des fleurs en pleine floraison, etc.

Elément	Contenu	Affichage à l'écran
"Off" (Arrêt)	Désactive la fonction.	Aucun
"On" (Marche)	- Durée d'enregistrement de l'intervalle : 1 / 3 / 5 / 10 / 15 / 30 Sec(s) - Durée limite d'enregistrement : 24 / 48 / 72 / ∞ Hr(h)	

### Réglage de l'intervalle :



- Appuyez sur la touche de **direction** ( < / > ) pour sélectionner **"Interval REC" (Interval ENR)**, puis sur la touche **OK**.
- Appuyez sur la touche de **direction** ( ^ / v ) pour sélectionner **"On" (Marche)**, puis sur la touche **OK**.
  - La durée de l'intervalle et le réglage de la durée limite d'enregistrement sont mis en surbrillance.
- Réglez la durée de l'intervalle souhaitée ("Sec") et la durée limite d'enregistrement ("Hr") à l'aide de la touche de **direction** ( ^ / v / < / > ).
  - "Sec"** (durée de l'intervalle): 1 image par seconde sélectionnée est enregistrée. (25 images sont affichées en 1 seconde)
  - "Hr"**: durée d'enregistrement limitée.
- Une fois le dernier élément paramétré, appuyez sur la touche **OK** pour finaliser le réglage. Lorsque vous commencez l'enregistrement vidéo et l'enregistrement par intervalles est lancé.



-  Lorsque la batterie se décharge au cours d'un enregistrement par intervalles, l'enregistrement est maintenu jusqu'à ce que l'appareil bascule en mode veille, affiche un message indiquant que la batterie est épuisée et se mette hors tension automatiquement.
- N'éteignez pas l'écran LCD durant l'enregistrement par intervalles.
- Appuyez sur la touche de **Démarrage/arrêt de l'enregistrement** pour arrêter l'enregistrement par intervalles.
- L'enregistrement par intervalles ne prend pas en charge l'entrée de son. (enregistrement muet).
- La fonction d'enregistrement par intervalles est désactivée une fois que l'enregistrement de l'intervalle est effectué.
- Lorsqu'un enregistrement vidéo atteint une capacité de 1,8 Go, un nouveau fichier d'enregistrement est automatiquement lancé à ce stade. (VP-MX20C/MX20CH uniquement)
- La fonction de fondu est indisponible avec l'enregistrement par intervalles. ➡page 105
- Nous vous recommandons d'utiliser l'adaptateur secteur CA lors de l'exécution de la fonction Interval REC (Enreg. Intervalles).

## C.Nite

Vous pouvez photographier un sujet se déplaçant lentement en contrôlant la vitesse d'obturation ou prendre une photo plus lumineuse dans un endroit sombre sans altération des couleurs d'origine.



Élément	Contenu	Affichage à l'écran
"Off" (Arrêt)	Désactive la fonction.	Aucun
"Auto" (Automatique)	Le caméscope à mémoire flash règle automatiquement la luminosité de l'image.	
"1/25"	Enregistre une image encore plus claire que l'originale, déjà lumineuse.	
"1/13"	Enregistre une image plus claire même dans un endroit sombre.	

-  Lorsque vous utilisez la fonction C.Nite, l'image est dotée d'un effet de ralenti.
- Si vous utilisez l'option C.Nite, la mise au point s'effectuera lentement et des points blancs pourront s'afficher à l'écran, mais cela n'est pas une défaillance.
- La fonction C.Nite est indisponible lors de l'utilisation des fonctions suivantes. : **"iSCENE"**, **"Anti-Shake(HDIS) (Stabilisation(HDIS))"** ou EASY Q
- Les options **"Mirror" (Miroir)**, **"Mosaic" (Mosaïque)** et **"Stepprinting" (Effet strobobo)** sont indisponibles en mode **"C.Nite"**. ➡page 60

# options d'enregistrement

## Fader (Fondu)

Vous pouvez donner à votre enregistrement un aspect professionnel en utilisant des effets spéciaux comme l'ouverture ou la fermeture en fondu, en début ou en fin de séquence.

Elément	Contenu	Affichage à l'écran
"Off" (Arrêt)	Désactive la fonction.	Aucun
"In" (Ouverture)	Aussitôt que vous commencez l'enregistrement, la fonction de fondu est activée.	
"Out" (Fermeture)	Le fondu est exécuté à la fin de l'enregistrement.	
"In-Out" (Ouvert-Fermé)	Lorsque vous débutez ou arrêtez l'enregistrement, le fondu est appliqué en conséquence.	

### Ouverture en fondu

Appuyez sur la touche de **Démarrage/arrêt de l'enregistrement** lorsque l'option "**Fader**" (**Fondu**) est réglée sur "**In**" (**Ouverture**).

L'enregistrement débute par un écran noir sur lequel viennent s'inscrire l'image et le son en ouverture par fondu.

### Fermeture en fondu

Appuyez sur la touche de **Démarrage/arrêt de l'enregistrement** lorsque l'option "**Fader**" (**Fondu**) est réglée sur "**Out**" (**Fermeture**).

L'enregistrement s'arrête avec la fermeture en fondu de l'image et du son.

### Ouverture-fermeture en fondu

Appuyez sur la touche de **Démarrage/arrêt de l'enregistrement** lorsque l'option "**Fader**" (**Fondu**) est réglée sur "**In-Out**" (**Ouvert-Fermé**).

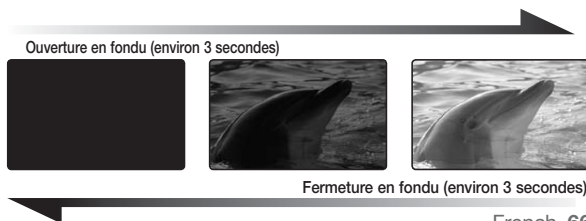

L'enregistrement débute par un écran noir sur lequel viennent s'inscrire l'image et le son en ouverture par fondu. L'enregistrement s'arrête avec la fermeture en fondu de l'image et du son.





## Guideline (Viseur)

- La fonction Guideline permet d'afficher un modèle sur l'écran LCD de sorte que vous puissiez facilement régler le cadrage de la photo lors de l'enregistrement vidéo ou de photos.
- Le caméscope à mémoire flash dispose de trois types de guide.

Élément	Contenu	Affichage à l'écran
"Off" (Arrêt)	Désactive la fonction.	Aucun
"Cross" (Colimateur)	Enregistre le sujet placé au centre comme cadrage le plus classique.	
"Grid" (Grille)	Enregistre le sujet sur le cadrage horizontal ou vertical ou en gros plan.	
"Safety Zone" (Zone sécurisée)	Enregistre le sujet au sein d'une zone de sécurité qui le protège contre toute coupure au montage en 4:3 à gauche et droite et 2.35:1 pour le haut et le bas. Réglez l'option "Safety Zone" (Zone sécurisée) pour afficher plusieurs sujets à la taille correcte au sein d'une même scène.	



- Le positionnement du sujet au point de croisement du guide permet d'obtenir un cadrage équilibré.
- Le guide ne peut pas être enregistré sur les images en cours d'enregistrement.

## Digital Zoom (Zoom numérique)

- Vous pouvez sélectionner le niveau de zoom maximal pour effectuer un zoom supérieur à 34x (réglage par défaut) en cours d'enregistrement. Jusqu'à 34x, le zoom est optique. Au-delà de cette valeur et jusqu'à 1200x, le zoom est numérique. Il convient de noter que le zoom numérique peut affecter la qualité des images.



Le côté droit de la barre indique la zone de zoom numérique.

La zone de zoom apparaît lorsque vous sélectionnez le niveau de zoom.

Élément	Contenu	Affichage à l'écran
"Off" (Arrêt)	Seul le zoom optique est disponible jusqu'à 34x.	Aucun
"On" (Marche)	Le zoom numérique est possible jusqu'à 1200x. Le déplacement du levier de zoom entraîne l'affichage de la barre de zoom numérique.	Aucun



- Vous pouvez aussi effectuer un zoom à l'aide de la touche de **direction** (W/T) du panneau LCD.
- La qualité de l'image peut s'altérer selon le coefficient de zoom appliqué au sujet.
- Poussé au maximum, le zoom peut donner une image de moindre qualité.

# options de lecture

---

## ÉLÉMENTS DE MENU

---





- Les éléments accessibles par le menu varient en fonction du mode de fonctionnement.
- Reportez-vous aux pages 47-49 pour les instructions sur la lecture vidéo et le fonctionnement des touches.
- Reportez-vous aux pages 69-73 pour les détails relatifs aux éléments de menu en cours de lecture.

### Éléments de menu sous Lecture vidéo (▶)

Élément	Affichage à l'écran	Valeur par défaut	Page
Play Option (Option lecture)		Play All (Lire tout)	69
Delete (Suppr)		-	70
Protect (Protéger)		-	71
Copy (Copie) (VP-MX20C/MX20CH uniquement)		-	72
File Info (Info fichier)	-	-	73
Settings (Réglage)	-	-	74

## REGLAGE DE L'OPTION DE LECTURE

- Vous pouvez lire toutes les vidéos en continu ou simplement la vidéo sélectionnée.
- Vous avez également la possibilité de régler l'option de répétition pour toutes les vidéos.

1. Faites glisser l'interrupteur **marche/arrêt** vers le bas pour mettre le caméscope à mémoire flash sous tension.
  - Réglez le support de stockage approprié. (VP-MX20C/MX20CH uniquement)  
(Si vous souhaitez effectuer l'enregistrement sur une carte mémoire, insérez-en une maintenant.)
2. Appuyez sur la touche **MODE**. ➔page 22
  - Permet de basculer en mode Lecture vidéo (  ).  
L'aperçu affiche les vidéos enregistrées.
3. Appuyez sur la touche **MENU**.
  - Appuyez sur les touches de **direction** (  /  ) pour sélectionner "Play Option"  
(Option lecture).
4. Appuyez d'abord sur les touches de **direction** (  /  ) pour sélectionner une option puis sur la touche **OK**.

Élément	Contenu
"Play All" (Lire tout)	Lance la lecture à partir de l'image sélectionnée jusqu'à la dernière image disponible.
"Play One" (Lire une fois)	Les vidéos sélectionnées sont lues.
"Repeat All" (Répéter tout)	Toutes les vidéos sont reproduites de manière répétée.
"Repeat One" (Répéter un)	Les vidéos sélectionnées sont lues de manière répétée.

5. Appuyez sur la touche **MENU** pour quitter le menu.
  - L'élément sélectionné est appliqué en cours de lecture.





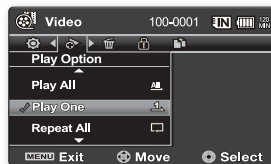
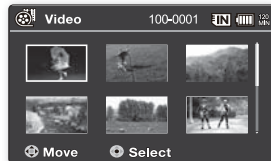

- Lorsque l'écran de menu ou vidéos est affiché, le fait d'appuyer sur la touche de **démarrage/arrêt de l'enregistrement** permet d'accéder au mode Enregistrement vidéo.
- En général, l'affichage au format vignette et l'affichage image par image utilisent la même méthode pour les réglages liés aux fonctions, alors que les options détaillées peuvent être différentes.





# options de lecture

## SUPPRESSION DES VIDÉOS



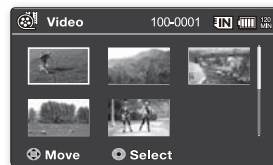
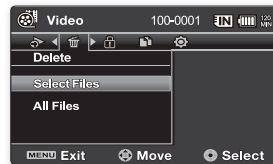
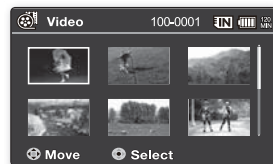

- Vous pouvez supprimer les images vidéo enregistrées.
1. Faites glisser l'interrupteur **marche/arrêt** vers le bas pour mettre le caméscope à mémoire flash sous tension.
    - Réglez le support de stockage approprié. (VP-MX20C/MX20CH uniquement)  
(Si vous souhaitez effectuer l'enregistrement sur une carte mémoire, insérez-en une maintenant.)
  2. Appuyez sur la touche **MODE**. ➔ page 22
    - Permet de basculer en mode Lecture vidéo (  ).
    - Sélectionnez les vidéos souhaitées à l'aide des touches de **direction**.
  3. Appuyez sur la touche **MENU**.
  4. Appuyez sur les touches de **direction** (  /  ) pour sélectionner "**Delete**" (Suppr).
  5. Sélectionnez l'option de votre choix en appuyant d'abord sur les touches de **direction** (  /  ) puis sur la touche **OK**.

Élément	Contenu
"This File" (Ce fichier)	Supprime la vidéo sélectionnée. (Disponible en mode de lecture image par image.)
"Select Files" (Sélection fichier)	Supprime les vidéos individuelles sélectionnées. - Pour supprimer les vidéos individuelles, sélectionnez les vidéos souhaitées en appuyant sur la touche <b>OK</b> . Appuyez ensuite sur la touche <b>MENU</b> pour effectuer la suppression. - L'indication (  ) s'affiche sur les vidéos sélectionnées. - Appuyez sur la touche <b>OK</b> pour basculer entre les opérations de sélection et de désactivation.
"All Files" (Tous les fichiers)	Supprime toutes les vidéos.

6. Le menu de sélection déroulant s'affiche selon l'élément de menu sélectionné. Dans ce cas, sélectionnez l'élément souhaité à l'aide des touches de **direction** (  /  ) et de la touche **OK**.
    - Les aperçus correspondant aux images supprimées disparaissent également de ce fait.
- En général, l'affichage au format vignette et l'affichage image par image utilisent la même méthode pour les réglages liés aux fonctions, alors que les options détaillées peuvent être différentes.
  - Une fois supprimée, une image ne peut pas être récupérée.
  - Les fichiers protégés ne sont pas supprimés.
  - Pour protéger vos images importantes de toute suppression accidentelle, activez la protection de l'image. ➔ page 71
  - Lorsque l'onglet de protection en écriture de la carte mémoire est verrouillé, vous ne pouvez pas effectuer de suppression.
  - Notez que le retrait du module batterie ou le débranchement de l'adaptateur secteur CA en cours de suppression de fichier risque d'endommager le support de stockage.



## PROTECTION DES VIDÉOS

- Vous pouvez protéger vos vidéos importantes contre la suppression accidentelle.
  - Les images protégées ne peuvent pas être supprimées, sauf si vous désactivez leur protection ou formatez la mémoire.
1. Faites glisser l'interrupteur **marche/arrêt** vers le bas pour mettre le caméscope à mémoire flash sous tension.
    - Réglez le support de stockage approprié. (VP-MX20C/MX20CH uniquement)  
(Si vous souhaitez effectuer l'enregistrement sur une carte mémoire, insérez-en une maintenant.)
  2. Appuyez sur la touche **MODE**. ➔page 22
    - Permet de basculer en mode Lecture vidéo (  ).
    - Sélectionnez les vidéos souhaitées à l'aide des touches de **direction**.
  3. Appuyez sur la touche **MENU**.
    - L'écran de menu s'affiche.
  4. Appuyez sur les touches de **direction** (  /  ) pour sélectionner "**Protect**" (**Protéger**).
  5. Sélectionnez l'option de votre choix en appuyant d'abord sur les touches de **direction** (  /  ) puis sur la touche **OK** .

Elément	Contenu
"On" (Ma)	Protège la vidéo sélectionnée contre la suppression. (Disponible en mode de lecture image par image.)
"Select Files" (Sélection fichier)	Protège les vidéos sélectionnées contre la suppression. - Pour protéger les vidéos individuelles, sélectionnez les vidéos souhaitées en appuyant sur la touche <b>OK</b> . Appuyez ensuite sur la touche <b>MENU</b> pour valider l'opération. - L'indication (  ) s'affiche sur les vidéos sélectionnées. - Appuyez sur la touche <b>OK</b> pour basculer entre les opérations de sélection et de désactivation.
"All On" (Activer tout)	Protège toutes les vidéos.
"All Off" (Désactiver tout)	Annule la protection de toutes les vidéos.

6. Le menu de sélection déroulant s'affiche selon l'élément de menu sélectionné.  
Dans ce cas, sélectionnez l'élément souhaité à l'aide des touches de **direction** (  /  ) et de la touche **OK**.





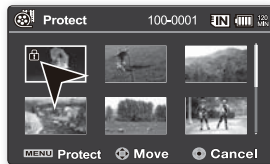
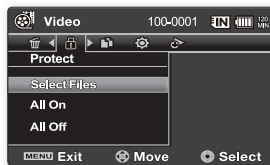
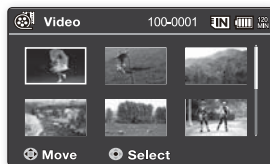

- En général, l'affichage au format vignette et l'affichage image par image utilisent la même méthode pour les réglages liés aux fonctions, alors que les options détaillées peuvent être différentes.
- Les vidéos protégées s'affichent avec l'indication (  ).
- Si l'onglet de protection en écriture de la carte mémoire est verrouillé, vous ne pourrez pas activer la protection de l'image.



# options de lecture

## COPIE DES VIDÉOS (VP-MX20C/MX20CH UNIQUEMENT)

- Les images vidéo sont copiées sur l'emplacement de stockage de destination et les images d'origine conservées sur leur emplacement de stockage source.
  - La copie est effectuée depuis la mémoire actuellement utilisée vers une autre mémoire. Par exemple, lorsque la mémoire intégrée est utilisée, la copie est stockée sur une carte mémoire.
1. Faites glisser l'interrupteur **marche/arrêt** vers le bas pour allumer le caméscope à mémoire flash.
    - Réglez le support de stockage approprié.  
(Si vous souhaitez effectuer l'enregistrement sur une carte mémoire, insérez-en une maintenant.)
  2. Appuyez sur la touche **MODE**. ➔ page 22
    - Permet de basculer en mode Lecture vidéo (  ).
    - Sélectionnez les vidéos souhaitées à l'aide des touches de **direction**.
  3. Appuyez sur la touche **MENU**.
    - L'écran Menu s'affiche.
  4. Appuyez sur les touches de **direction** (  /  ) pour sélectionner "**Copy**" (**Copie**).
  5. Sélectionnez l'option de votre choix en appuyant d'abord sur les touches de **direction** (  /  ) puis sur la touche **OK**.

Élément	Contenu
"This File" (Ce fichier)	Copie les vidéos sélectionnées. (Disponible en mode de lecture image par image.)
"Select Files" (Sélection fichier)	Copie les vidéos individuelles. <ul style="list-style-type: none"><li>- Pour copier les vidéos individuelles, sélectionnez les vidéos souhaitées en appuyant sur la touche <b>OK</b>.</li><li>- L'indication (  ) s'affiche sur les vidéos sélectionnées.</li><li>- Appuyez ensuite sur la touche <b>MENU</b> pour valider l'opération.</li><li>- Appuyez sur la touche <b>OK</b> pour basculer entre les opérations de sélection et de désactivation.</li></ul>
"All Files" (Tous les fichiers)	Copie toutes les vidéos.

6. Le menu de sélection déroulant s'affiche selon l'élément de menu sélectionné. Dans ce cas, sélectionnez l'élément souhaité à l'aide des touches de **direction** (  /  ) et de la touche **OK**.



- En général, l'affichage au format vignette et l'affichage image par image utilisent la même méthode pour les réglages liés aux fonctions, alors que les options détaillées peuvent être différentes.
- Si la carte mémoire n'est pas insérée, vous ne pourrez pas exécuter la fonction "**Copy**" (**Copie**).
- Si le support de stockage ne dispose pas de suffisamment d'espace libre, la copie pourra s'avérer impossible. Supprimez les images inutiles. ➔ page 70
- Une image copiée n'est pas protégée même lorsque l'original est spécifié comme étant protégé.
- La copie peut prendre un certain temps selon le nombre et la taille des fichiers concernés.
- La copie pourra ne pas fonctionner si la charge de la batterie est insuffisante. Pour effectuer une copie, il vaut mieux utiliser un adaptateur CA, lorsque celui-ci est disponible, afin d'éviter les coupures de courant.
- Notez que le retrait du module batterie ou le débranchement de l'adaptateur secteur CA en cours de copie de fichier risque d'endommager le support de stockage.

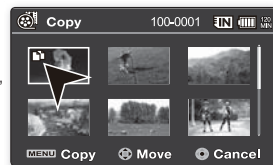
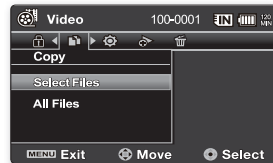
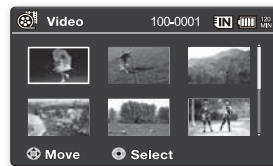

## INFORMATIONS RELATIVES AUX FICHIERS

- Il est possible de visualiser les informations relatives à toutes les images.
- Faites glisser l'interrupteur **marche/arrêt** vers le bas pour allumer le caméscope à mémoire flash.
  - Réglez le support de stockage approprié.  
(VP-MX20C/MX20CH uniquement)  
(Si vous souhaitez effectuer l'enregistrement sur une carte mémoire, insérez-en une maintenant.)
- Appuyez sur la touche **MODE**. ➔page 22
  - Permet de basculer en mode Lecture vidéo (▶).
- Sélectionnez les vidéos souhaitées à l'aide des touches de **direction**.
- Appuyez sur la touche **OK**.  
Le mode de lecture des images vidéo sélectionnées est déterminé par le réglage "Play Option" (Option lect).
- Appuyez sur la touche **MENU**.
- Appuyez sur les touches de **direction** ( < / > ) pour sélectionner "**File Info**" (Info fichier).
- Appuyez sur la touche **OK**.
  - Une fois l'opération validée, appuyez de nouveau sur la touche **MENU**.
  - Les informations liées au fichier sélectionné s'affichent comme suit :
    - Date
    - Duration (Durée de lecture)
    - Size (Taille)
    - Resolution (Résolution)

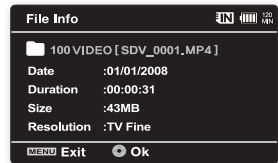
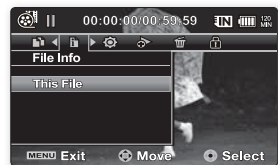

# options de réglage

## MODIFICATION DES REGLAGES DU MENU RÉGLAGE

Vous pouvez modifier les réglages de menu pour personnaliser votre caméscope à mémoire flash. Ouvrez l'écran de menu souhaité en suivant les étapes ci-après et modifiez-y les différents réglages.

1. Faites glisser l'interrupteur **marche/arrêt** vers le bas pour allumer le caméscope à mémoire flash.
2. Appuyez sur la touche **MENU**.
  - L'écran correspondant apparaît.
3. Appuyez sur les touches de **direction** (**</>**) pour sélectionner "**Settings**" (**Réglage**).
  - Les menus en mode "**Settings**" (**Réglage**) s'affichent.
4. Sélectionnez le sous-menu et l'élément de menu de votre choix à l'aide des touches de **direction** (**^/∨**) et de la touche **OK**.
  - Pour revenir en mode de visualisation normale, appuyez sur la touche **MENU**.
  - Selon le mode sélectionné, les éléments ne sont pas tous modifiables. (En l'absence d'un support de stockage inséré, il est impossible de sélectionner certains éléments qui apparaîtront estompés dans le menu : "**Storage**" (**Stockage**), "**Storage Info**" (**Info mémoire**), "**Format**" (**Formatage**) etc.)

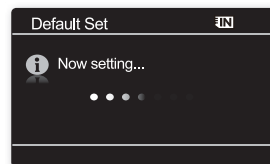
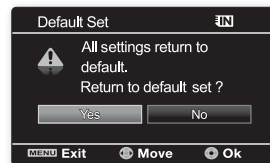
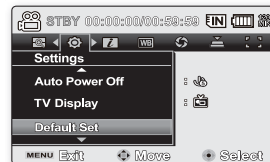

### Astuces liées à l'utilisation des touches

- a. Touche **MENU** : permet d'accéder à un menu et de le quitter.
- b. Touches de **direction** (**^/∨/ </>**) : servent à se déplacer vers le haut, le bas, la droite et la gauche.
- c. Touche **OK** : sélectionne ou valide un menu.



Le menu de sélection déroulant s'affiche selon l'élément de menu sélectionné. Dans ce cas, sélectionnez l'élément souhaité à l'aide des touches de **direction** (**</>**) et de la touche **OK**.



## ELEMENTS DE MENU

- Vous pouvez régler la date et l'heure, la langue d'affichage à l'écran ainsi que les réglages d'affichage du caméscope à mémoire flash.

Élément	Valeurs par défaut	Page
Storage (Stockage) (VP-MX20C/MX20CH uniquement)	Memory (Mémoire int)	76
Storage Info (Info mémoire)	-	76
Format (Formatage)	-	77
File No. (N° fichier)	Series (Séries)	77
Time Zone (Fuseau Horaire)	Home (Local)	78
Date/Time Set (Régl date/heure)	01/01/2008 00:00	80
Date Format (Format de la date)	DD/MM/YY (JJ/MM/AA)	80
Time Format (Format de l'heure)	24Hr (24 h)	80
Date/Time (Date/Heure)	Off (Arrêt)	80
LCD Brightness (Luminosité LCD)	0	81
LCD Colour (Couleur LCD)	-	81
Beep Sound (Signal sonore)	On (Marche)	81
Auto Power Off (Arrêt automatique)	5 Min	82
TV Display (Affichage TV)	On (Marche)	82
Default Set (Réglage défaut)	-	82
Version	-	83
Menu Colour (Couleur menu)	Blue (Bleu)	83
Transparency (Transparent)	0%	83
Language	English	83
Demo (Démonstration)	Off (Arrêt)	83





Ces éléments et valeurs par défaut sont susceptibles d'être modifiés sans préavis.

# options de réglage

## UTILISATION DES ELEMENTS DU MENU DE REGLAGE

### Storage (Stockage)

Vous pouvez sauvegarder vos fichiers de vidéo sur la mémoire intégrée ou sur une carte mémoire. Vous devez donc sélectionner le support de stockage souhaité avant de démarrer l'enregistrement ou la lecture.

Élément	Contenu	Affichage à l'écran
"Memory" (Mémoire int)	Sélectionnez la mémoire intégrée comme support de stockage, de sorte à enregistrer ou lire le fichier vidéo sur celle-ci. (VP-MX20C/MX20CH uniquement)	
"Card" (Carte SD)	Sélectionnez une carte mémoire comme support de stockage, de sorte à enregistrer ou lire le fichier vidéo sur celle-ci.	

 En l'absence de support de stockage inséré, aucun élément ne peut être sélectionné. Les éléments concernés apparaissent alors estompés sur le menu.

### Storage Info (Info mémoire)

Ceci affiche les informations relatives au stockage. Vous pouvez visualiser le support de stockage, l'espace mémoire utilisé et l'espace mémoire disponible ainsi que la durée d'enregistrement selon la qualité.

Élément	Contenu	Affichage à l'écran
"Memory" (Mémoire int)	Affiche les informations sur la mémoire liée au support de stockage intégré. (VP-MX20C/MX20CH uniquement)	Aucun
"Card" (Carte SD)	Affiche les informations relatives à la mémoire liée à la carte mémoire insérée.	Aucun

- 
- En l'absence de support de stockage inséré, aucun élément ne peut être sélectionné. Les éléments concernés apparaissent alors estompés sur le menu.
  - En l'absence de support de stockage inséré, aucune sélection ne peut aboutir. Les éléments concernés apparaissent alors estompés sur le menu. Dans le cas des modèles VP-MX20/MX20H/MX20L/MX20R, les informations concernant la carte mémoire s'affichent après la sélection de l'option "OK".

## Format (Formatage)

La fonction de formatage efface complètement l'ensemble des fichiers et des options contenus sur le support de stockage, dont les fichiers protégés. Vous pouvez formater (initialiser) les données d'enregistrement conservées sur le support de stockage. Il est toutefois nécessaire de formater les supports de stockage préalablement utilisés avant de les exploiter sur le caméscope à mémoire flash ou d'acheter de nouvelles cartes mémoire à cet effet. Ceci induit des vitesses de transfert et de fonctionnement stables durant l'accès au support d'enregistrement.

**Notez cependant que la totalité des fichiers et des données, notamment les fichiers protégés, seront supprimés à l'issue de l'opération.**

Elément	Contenu	Affichage à l'écran
"Memory" (Mémoire int)	Formate le support de stockage intégré. (VP-MX20C/MX20CH uniquement)	Aucun
"Card" (Carte SD)	Formate la carte mémoire.	Aucun

-  Durant le formatage, ne retirez pas le support d'enregistrement et n'exécutez aucune autre opération (de type mise hors tension de l'appareil, par exemple). Veillez également à vous servir de l'adaptateur secteur, car le support d'enregistrement pourra être corrompu si la batterie s'épuise pendant le formatage. Si le support d'enregistrement se corrompt, il faudra le formater à nouveau.
- Une carte mémoire munie d'un onglet de protection réglé sur la position de verrouillage ne peut pas être formatée. ➔ page 39
- En l'absence de support de stockage inséré, aucune sélection ne peut aboutir. Les éléments concernés apparaissent alors estompés sur le menu.
- Dans le cas des modèles VP-MX20/MX20H/MX20L/MX20R, le formatage s'exécute une fois que vous avez sélectionné **"OK"**.





**Ne formatez pas le support d'enregistrement sur l'ordinateur ou sur tout autre appareil.**

AVERTISSEMENT

Assurez-vous de formater le support d'enregistrement sur un caméscope à mémoire flash.

## File No. (N° fichier)

Les numéros de fichier sont attribués aux fichiers enregistrés selon leur ordre d'enregistrement.



Elément	Contenu	Affichage à l'écran
"Series" (Séries)	Attribue les numéros de fichier de la séquence même en cas de remplacement de la carte mémoire, à la suite d'un formatage ou après la suppression de tous les fichiers. Le numéro de fichier est réinitialisé à la création d'un nouveau dossier.	
"Reset" (Réinit.)	Réinitialise le numéro de fichier sur 0001 même à la suite d'un formatage, après la suppression de tous les fichiers ou à l'insertion d'une nouvelle carte mémoire.	

-  Lorsque vous réglez **"File No." (N° fichier)** sur **"Series" (Séries)**, chaque fichier se voit attribuer un numéro différent afin d'éviter la duplication des noms de fichier. Cela vous sera fort commode si vous souhaitez gérer vos fichiers sur ordinateur.

# options de réglage

## Time Zone (Fuseau Horaire)

Vous pouvez aisément régler l'horloge sur l'heure locale afin d'utiliser votre caméscope à mémoire flash au gré de vos déplacements.

Elément	Contenu	Affichage à l'écran
"Home" (Local)	Les paramètres d'horloge utilisés seront ceux définis dans le menu <b>"Date/Time Set" (Régl date/heure)</b> . Choisissez cette option lorsque vous utilisez votre caméscope à mémoire flash pour la première fois, ou lorsque vous voulez rétablir l'horloge à son réglage d'origine.	
"Visit" (Visite)	Lorsque vous voyagez dans une région dont le fuseau horaire est différent, cette option vous permet de définir l'heure locale sans modifier vos paramètres d'origine. L'horloge sera automatiquement ajustée en fonction du décalage horaire.	

## Réglage de l'horloge selon l'heure locale ("Visit"(Visite))

Au cours de vos voyages, vous pouvez facilement adapter l'horloge au fuseau horaire de la région que vous visitez.

- Appuyez sur les touches de **direction** ( $\wedge / \vee$ ) pour sélectionner **"Time Zone" (Fuseau horaire)**, puis appuyez sur la touche **OK**.
  - L'écran correspondant apparaît.
- Sélectionnez l'option "Visit" à l'aide des touches de **direction** ( $\wedge / \vee$ ), puis définissez votre zone géographique avec cette même touche ( $\leftarrow / \rightarrow$ ).
  - Vous pouvez vérifier le décalage horaire en basculant entre les paramètres **"Home" (Local)** et **"Visit"(Visite)**.
- Appuyez sur la touche **OK** pour confirmer.
  - L'horloge est alors définie sur l'horaire du lieu de votre déplacement.
  - Lorsque **"Date/Time" (Date/Heure)** est défini sur **"On" (Marche)**, l'icône () est affichée à gauche de la date et de l'heure. ➔page 80

 Vous pouvez modifier la date et l'heure dans l'écran **"Date/Time set" (Régl date/heure)** du menu **"Settings" (Réglage)**. ➔page 34



## Villes sélectionnées pour déterminer le fuseau horaire

Villes	Villes
London, Lisbon	Adelaide
Rome, Paris, Berlin, Stockholm, Madrid, Francfort	Guam, Sydney, Brisbane
Athens, Helsinki, Cairo, Ankara	Solomon Islands
Moskva, Riyadh	Wellington, Fiji
Teheran	Samoa, Midway
Abu Dhabi, Muscat	Honolulu, Hawaii, Tahiti
Kabul	Alaska
Tashkent, Carracci	LA, San Francisco, Vancouver, Seattle
Calcutta, New Delhi	Denver, Phoenix, Salt Lake City
Almaty, Kathmandu	Chicago, Dallas, Houston, Mexico City
Dacca	New York, Miami, Washington D.C., Montréal, Atlanta
Yangon	Caracas, Santiago
Bangkok	Buenos Aires, Brasilia, Sao Paulo
Hong Kong, Beijing, Taipei, Singapore, Manila	Fernado de Noronha
Seoul, Tokyo, Pyongyang	Azores, Cape Verde

# options de réglage

## Date/Time Set (Régl date/heure)

Configurez la date et l'heure en cours de sorte que la date et l'heure auxquelles vous effectuez un enregistrement soient correctement enregistrées. ➔page 34

## Date Format (Format de la date)

Vous pouvez choisir le format d'affichage de la date.

Élément	Contenu	Affichage à l'écran
"YY/MM/DD" (AA/MM/JJ)	La date s'affiche au format année/mois/jour.	-
"DD/MM/YY" (JJ/MM/AA)	La date s'affiche au format jour/mois/année.	-
"MM/DD/YY" (MM/JJ/AA)	La date s'affiche au format mois/jour/année.	-

## Time Format (Format de l'heure)

Vous pouvez choisir le format d'affichage de l'heure.

Élément	Contenu	Affichage à l'écran
"12 Hr" (12 h)	L'heure s'affiche au format de 12 heures.	-
"24 Hr" (24 h)	L'heure s'affiche au format de 24 heures.	-

## Date/Time (Date/Heure)

Vous pouvez régler l'affichage de la date et de l'heure sur l'écran LCD.

- Avant d'utiliser la fonction **"Date/Time"(Date/Heure)**, il faut d'abord régler la date et l'heure. ➔page 34

Élément	Contenu	Affichage à l'écran
"Off" (Arrêt)	La date et l'heure ne s'affichent pas.	Aucun
"Date"	La date s'affiche.	<b>01/01/2008</b>
"Time" (Heure)	L'heure s'affiche.	<b>00:00</b>
"Date & Time" (Date/Heure)	La date et l'heure s'affichent.	<b>01/01/2008 00:00</b>



- Le format de date/heure est **"01/01/2008 00:00"** dans les conditions suivantes :
  - L'enregistrement vidéo a été effectué avant de régler la date/l'heure du caméscope à mémoire flash.
  - La batterie rechargeable intégrée est faible ou épuisée.
- Cette fonction dépend du réglage **"Date Format" (Format de la date)**.

## LCD Brightness (Luminosité LCD)

- Vous pouvez régler la luminosité de l'écran LCD pour compenser l'éclairage ambiant.
- Appuyez sur la touche de **direction** (◀) pour renforcer la luminosité de l'écran et sur la touche de **direction** (▶) pour assombrir celui-ci.



- Un écran LCD plus lumineux consomme davantage d'énergie de la batterie.
- Si vous réglez la luminosité de l'écran LCD lorsque l'éclairage ambiant est trop lumineux, il vous sera difficile de visualiser l'écran en intérieur.
- La luminosité de l'écran LCD n'affecte en rien la luminosité des images à stocker.
- Vous pouvez régler la valeur du paramètre LCD Brightness (Luminosité LCD) dans une plage comprise entre -15 et 15.



## LCD Colour (Couleur LCD)

- Vous pouvez varier la nuance des couleurs à l'écran grâce à une variété d'options de couleurs proposées, en ajustant le pourcentage du rouge et du bleu au sein d'une couleur.
- Lorsque vous réglez la plage des couleurs rouge et bleu, plus le chiffre est élevé plus l'écran LCD est lumineux.
- Vous pouvez régler la couleur de l'écran LCD (rouge/bleu) sur une valeur comprise entre -15 et 15, à l'aide des touches de **direction** (◀/▶).



Le réglage des couleurs de l'écran LCD n'affecte pas les enregistrements.

## Beep Sound (Signal sonore)

Vous pouvez activer ou désactiver le signal sonore. Si un signal retentit lors d'une opération liée aux réglages de menu, le réglage concerné sera activé.

Elément	Contenu	Affichage à l'écran
"Off" (Arrêt)	Désactive la fonction.	
"On" (Marche)	Lorsque cette fonction est activée, un signal sonore retentit à chaque fois que vous appuyez sur une touche.	





- Lorsque le signal sonore est désactivé, le son de la mise sous/hors tension l'est également.
- Le signal sonore est désactivé lors de l'enregistrement en mode vidéo.
- Si vous insérez une prise AV dans le caméscope à mémoire flash, le bip sonore sera automatiquement désactivé.

# options de réglage

## Auto Power Off (Arrêt automatique)

Pour économiser la batterie, vous pouvez activer la fonction **"Auto Power Off" (Arrêt automatique)**, qui permet d'éteindre le caméscope à mémoire flash lorsque celui-ci n'est pas utilisé pendant un certain temps.

Elément	Contenu	Affichage à l'écran
"Off" (Arrêt)	Le caméscope à mémoire flash ne s'éteint pas automatiquement.	
"5 Min"	A des fins d'économie d'énergie, le caméscope à mémoire flash s'éteint automatiquement au bout de 5 minutes d'inactivité en mode Veille sur l'index des vignettes.	





La fonction Arrêt automatique ne fonctionne pas dans les situations suivantes.

- lorsqu'un câble USB est branché.
- lorsque le caméscope à mémoire flash est connecté à l'adaptateur secteur.  
(Il devient impossible de sélectionner l'élément, qui s'affiche en mode estompé dans le menu.)

## TV Display (Affichage TV)

- Vous pouvez sélectionner le chemin de sortie de l'affichage à l'écran.

Elément	Contenus	Affichage à l'écran
"Off" (Arrêt)	L'affichage à l'écran n'apparaît que sur un écran LCD.	
"On" (Marche)	L'affichage à l'écran apparaît à l'écran LCD et le moniteur de télévision. (Connexion à un téléviseur ➡ page 93)	

## Default Set (Réglage défaut)

Vous avez la possibilité de réinitialiser le caméscope à mémoire flash sur ses réglages par défaut (spécifiés en usine). La réinitialisation du caméscope à mémoire flash sur ses valeurs par défaut n'affecte pas la qualité des images enregistrées.



Une fois le caméscope à mémoire flash réinitialisé sur ses valeurs d'origine, réglez les options **"Time Zone" (Fuseau horaire)** et **"Date/Time Set" (Régl date/heure)**. ➡ pages 34



## Version

Les informations relatives à la version peuvent être modifiées sans préavis.

## Menu Colour (Couleur menu)

Vous pouvez sélectionner la couleur de menu de votre choix pour afficher le menu.

- "Blue" (Bleu) → "Pink" (Rose) → "Purple" (Violet) → "Orange" (Orange) → "Green" (Vert)

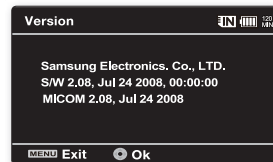

## Transparency (Transparent)

Vous pouvez sélectionner la transparence de votre choix pour afficher le menu.

- "0%" → "20%" → "40%" → "60%"



<Transparence 0%>



<Transparence 60%>

## Language

Vous avez la possibilité de choisir la langue d'affichage des menus et des messages. ➔ page 36

## Demo (Démo)

La démonstration vous montre automatiquement les principales fonctions de votre caméscope à mémoire flash afin que vous puissiez les maîtriser plus facilement.

Elément	Contenu	Affichage à l'écran
"Off" (Arrêt)	Désactive la fonction.	
"On" (Marche)	Active le mode de démonstration et affiche différentes fonctions sur l'écran LCD.	



- La démonstration est lancée dans les cas suivants :
  - Immédiatement après le réglage de "Demo" (Démo) sur "On" (Marche).
  - Lorsque la fonction "Auto power off" (Arrêt automatique) est spécifiée sur "Off" (Arrêt), au bout de 5 minutes d'inactivité en mode STBY.
- Vous arrêtez la démonstration temporairement en appuyant sur certaines touches, notamment la touche **MENU**, les touches de **direction** et la touche de **démarrage/arrêt de l'enregistrement**.
- Lorsque la fonction d'arrêt automatique "Auto power off" (Arrêt automatique) est réglée sur "5 Min", elle est prioritaire par rapport à la fonction de démonstration. Si vous exécutez la fonction de démonstration, il faudra désactiver la fonction d'arrêt automatique. ➔ page 82
- Appuyez sur la touche **MENU** et maintenez-la enfoncée pendant 5 secondes en mode VILLE pour exécuter immédiatement la fonction Démonstration.

# raccordement à un ordinateur

- ☛ Ce chapitre vous explique comment relier un ordinateur au caméscope à l'aide du câble USB pour effectuer différentes fonctions.
  - Pour brancher un câble USB sur un ordinateur, reportez-vous aux instructions d'installation du logiciel et aux caractéristiques techniques de l'ordinateur.

## TRANSFERT D'UN FICHER ENREGISTRÉ VIA UNE CONNEXION USB

- Le caméscope prend en charge les normes USB 1.1 et 2.0 (selon les spécifications de l'ordinateur).
- Vous pouvez transférer un fichier enregistré sur une carte mémoire vers un ordinateur via une connexion USB.

## Débit de la connexion USB en fonction du système

- La connexion USB à haut débit est prise en charge par les pilotes de périphérique Microsoft (Windows) uniquement.
- Windows 2000 : connexion USB à haut débit sur un ordinateur équipé du Service Pack 4 ou d'une version ultérieure.
- Windows XP : connexion USB à haut débit sur un ordinateur équipé du Service Pack 1 ou d'une version ultérieure.
- Windows VISTA : connexion USB à haut débit sur un ordinateur équipé du Service Pack 1 ou d'une version ultérieure.



## CyberLink MediaShow4

### Configuration système

CyberLink MediaShow4 nécessite la configuration suivante.

<b>Processeur</b>	Intel® Pentium® 4, 3,0 GHz/AMD minimum recommandé
<b>OS (Système d'exploitation)</b>	Windows Vista / XP (Windows XP Service Pack 2) * Une installation standard est recommandée. Le fonctionnement n'est pas garanti en cas de mise à niveau des systèmes d'exploitation mentionnés ci-dessus.
<b>Mémoire RAM</b>	512 Mo (1 Go minimum recommandé)
<b>Résolution</b>	800 x 600, couleur 16 bits ou plus
<b>USB</b>	USB 2.0 à haut débit
<b>VGA</b>	Processeur Intel 945GM ou supérieur Processeur NVIDIA Geforce 6600 ou supérieur Processeur ATI Radeon X1600 ou supérieur - Sur un système graphique de faible performance, l'exécution de MediaShow4 risque de causer des erreurs ou d'empêcher l'application de certains effets graphiques.
<b>Divers</b>	Internet Explorer 5.5 ou version ultérieure, DirectX 9.0 ou version ultérieure
<b>Support de stockage</b>	DVD+R/RW, DVD-R/RW Pour les détails concernant les graveurs DVD/CD compatibles, consultez le site Web de CyberLink : <a href="http://www.gocyberlink.com/english/products/powerproducer/2_gold/comp_dvd_drives.jsp">http://www.gocyberlink.com/english/products/powerproducer/2_gold/comp_dvd_drives.jsp</a>

- Les configurations système mentionnées ci-dessus sont recommandées. Cependant, il n'est pas garanti que les opérations soient effectuées correctement, même sur des systèmes répondant aux exigences.
- Sur un ordinateur Macintosh, vous pouvez également transférer les données via un câble USB, mais le logiciel CyberLink DVD Suite fourni n'est pas compatible Macintosh. Sur un ordinateur Macintosh, il est possible de charger des enregistrements à l'aide de l'application iMovie.
- Le présent caméscope à mémoire flash ne peut servir de périphérique de stockage amovible que sur les ordinateurs exécutant les systèmes d'exploitation Macintosh OS (version 10.3 ou ultérieure) et Windows 2000.



- Sur un ordinateur plus lent que ce qui est recommandé, la lecture vidéo risque de sauter des images et de fonctionner de façon imprévue.
- Sous XP/Vista, connectez-vous en tant qu'administrateur (administrateur de l'ordinateur ou utilisateur bénéficiant de privilèges équivalents) pour installer le pilote.
- Vérifiez le support de stockage du caméscope à mémoire flash avant de relier le câble USB.  
Si aucune carte mémoire n'est insérée ou si une carte mémoire non formatée est introduite, votre ordinateur ne reconnaîtra pas votre caméscope comme un support amovible.
- Si vous déconnectez le câble USB de l'ordinateur ou du caméscope pendant le transfert de données, le transfert sera interrompu et les données pourront être endommagées.
- Si vous connectez le câble USB à un ordinateur en utilisant un concentrateur USB ou d'autres périphériques en même temps, vous risquez de créer un conflit et de provoquer des dysfonctionnements. Si tel est le cas, retirez tous les autres périphériques USB et réessayez de vous connecter.
- Intel® Pentium III® et Pentium®4 sont des marques déposées d'Intel Corporation.
- Windows® est une marque déposée de Microsoft® Corporation.
- Toutes les autres appellations et marques appartiennent à leurs propriétaires respectifs.
- Le logiciel CyberLink MediaShow4 est optimisé pour les processeurs Intel Core 2 Duo, les processeurs prenant en charge MMX, SSE, SSE2, 3DNow! et la technologie HyperThreading de Intel.
- DirectX est nécessaire au bon fonctionnement de CyberLink MediaShow4. Le composant est automatiquement installé durant l'installation de ce logiciel.
- La configuration système citée plus haut ne garantit pas le bon fonctionnement des logiciels fournis sur tous les ordinateurs satisfaisant à ces exigences.
- Nous vous conseillons d'utiliser l'adaptateur CA comme source d'alimentation plutôt que le module batterie.

# raccordement à un ordinateur

## INSTALLATION DE CYBERLINK MEDIASHOW4

CyberLink MediaShow4 est un logiciel facile à utiliser pour effectuer le montage des fichiers MPEG, AVI et autres fichiers vidéo, des images figées et d'autres contenus afin de créer une vidéo. Ce logiciel est doté d'une interface qui permet d'éditer les fichiers en mode chronologique ou storyboard, de conserver une qualité d'image supérieure, d'utiliser la technologie SVRT (Smart Video Rendering Technology) pour un rendu haut débit, et offre une pléiade d'autres fonctions d'édition de vidéo avancées. Ce manuel fait uniquement référence à l'installation du logiciel et la connexion à l'ordinateur. Pour plus de détails concernant ce logiciel, reportez-vous au guide d'aide en ligne " Online help/Readme " du CD CyberLink MediaShow4.

### Avant de commencer :

Fermez toutes les applications en cours.

(Vérifiez dans la barre d'état qu'aucune autre application n'est en cours d'utilisation.)

1. Chargez dans l'ordinateur le CD-ROM CyberLink MediaShow4.
  - L'écran d'installation apparaît au bout de quelques secondes.
  - Si l'écran d'installation ne s'affiche pas, double-cliquez sur l'icône du CD-ROM dans votre poste de travail.
  - Cliquez sur " Install Now "(Installer maintenant).
2. Sélectionnez la langue souhaitée et cliquez sur OK.
3. L'écran relatif au processus d'installation du logiciel "CyberLink MediaShow 4.0" s'affiche.
  - Cliquez sur " Next " (Suivant).
4. L'écran " License Agreement " (Accord de licence logicielle) apparaît.
  - Cliquez sur " Yes " (Oui).

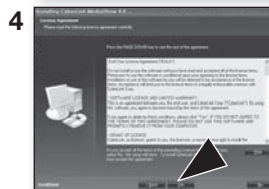
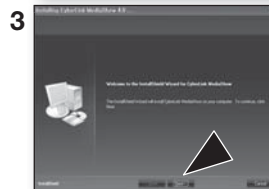

5. L'écran " Customer Information " (Informations clients) " apparaît.

- Cliquez sur " Suivant ".

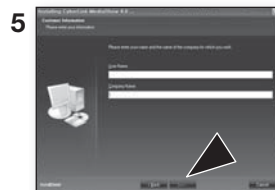

6. L'écran " Choose Destination Location " (Choisir l'emplacement de destination) apparaît.

- Sélectionnez l'emplacement de destination dans lequel vous voulez installer le logiciel.
- Cliquez sur " Next " (Suivant).

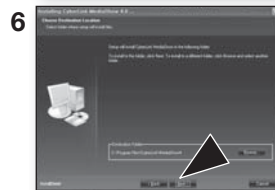

7. La mention " Setup Complete " (Installation terminée) s'affiche.

- Cliquez sur " Finish " (Terminer).
- L'icône de " CyberLink MediaShow4 " (CyberLink Media Show) est créée sur le Bureau.



- Si vous installez un logiciel déjà installé, le programme de désinstallation sera lancé. Dans ce cas, réinstallez le programme une fois la désinstallation terminée.
- Ce manuel couvre uniquement l'installation du logiciel et la connexion à l'ordinateur. Pour plus de détails concernant ce logiciel, reportez-vous au guide d'aide en ligne " Online help/Read me " du CD CyberLink MediaShow4.

# raccordement à un ordinateur

## RACCORDEMENT DU CÂBLE USB

Reliez le câble USB pour copier les vidéos stockées sur un support d'enregistrement sur l'ordinateur et vice versa. Lorsque le câble USB est connecté en mode Enregistrement/Lecture, l'appareil passe immédiatement en mode USB.

1. Raccordez le caméscope à mémoire flash à votre ordinateur via un câble USB.



- N'appliquez de force excessive sur la prise USB lorsque vous insérez ou retirez celle-ci.
- Vérifiez la direction d'insertion de la prise USB avant de l'insérer.
- Il est recommandé d'utiliser un adaptateur secteur comme source d'alimentation plutôt qu'une batterie.
- Lorsque le câble USB est connecté, la mise sous/hors tension du caméscope provoque des dysfonctionnements sur l'ordinateur.

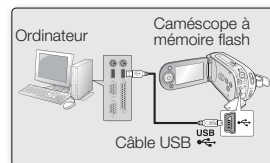

## Débranchement du câble USB

Avant de charger ou décharger des supports d'enregistrement ou d'éteindre l'ordinateur, il faut d'abord déconnecter le câble USB et mettre le caméscope à mémoire flash hors tension. Après avoir effectué le transfert de données, vous devez débrancher le câble de la manière suivante :

1. Cliquez sur l'icône " Déconnexion ou éjection de matériel " dans la barre des tâches.
2. Sélectionnez " Périphérique de stockage de masse USB " ou " Disque USB ", puis cliquez sur " Arrêter ".
3. Cliquez sur " OK ".
4. Débranchez le câble USB du caméscope à mémoire flash et de l'ordinateur.



- Si vous déconnectez le câble USB de l'ordinateur ou du caméscope pendant le transfert de données, la transmission de données s'interrompt et les données pourront être endommagées.
- Si vous branchez le câble USB sur un ordinateur via un concentrateur USB ou si vous connectez simultanément le câble USB avec d'autres périphériques USB, le caméscope pourra ne pas fonctionner correctement. Le cas échéant, débranchez tous les appareils USB de l'ordinateur et raccordez à nouveau le caméscope à mémoire flash.

## AFFICHAGE DU CONTENU DU SUPPORT DE STOCKAGE

1. Faites glisser l'interrupteur **marche/arrêt** vers le bas pour allumer le caméscope à mémoire flash.
  - Sélectionnez le support de stockage approprié. ➔ page 37 (VP-MX20C/MX20CH uniquement)  
(Si vous souhaitez effectuer l'enregistrement sur une carte mémoire, insérez-en une maintenant.)
2. Branchez le caméscope à mémoire flash sur votre ordinateur via un câble USB.
  - Vérifiez la connexion USB sur le moniteur LCD.

### Si vous utilisez Windows® XP, Vista :

- La fenêtre du " Disque amovible " apparaît à l'écran après un court moment.
- Sélectionnez " Ouvrir les dossiers avec Windows Explorer pour visionner les fichiers " puis cliquez sur " OK ".

### Si vous utilisez Windows® 2000 :

- a. Double-cliquez sur l'icône de " Poste de travail " sur le bureau.  
L'icône de " Disque amovible " représentant le support de stockage sur le caméscope à mémoire flash apparaît dans la fenêtre " Poste de travail ".
  - b. Double-cliquez sur l'icône de " Disque amovible ".
3. Les dossiers contenus sur le support de stockage apparaissent.
    - Certains types de fichiers sont stockés dans des dossiers différents.

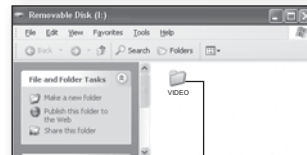
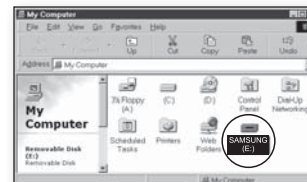
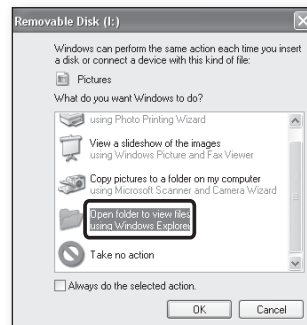

Vidéo



- Si la fenêtre " Disque amovible " n'apparaît pas, vérifiez la connexion (page 88) ou recommencez les étapes 1 et 2.
- Si le disque amovible ne s'affiche pas automatiquement, ouvrez le dossier du disque amovible à partir du Poste de travail.
- Votre ordinateur ne reconnaît qu'un seul support de stockage (mémoire ou carte intégrée) à la fois lié au caméscope. Si vous n'arrivez pas à détecter le disque amovible que vous recherchez, il faudra changer le réglage de stockage (mémoire/carte intégrée) de votre caméscope.  
➔ page 37 (VP-MX20C/MX20CH uniquement).

# raccordement à un ordinateur

## Organisation des dossiers et des fichiers du support de stockage

- L'organisation des dossiers et des fichiers de la mémoire intégrée ou de la carte mémoire est présentée ci-après.
- Évitez de modifier ou de supprimer le nom d'un dossier ou d'un fichier de façon arbitraire. L'élément concerné risque de devenir illisible.

### Fichier vidéo (H.264)

Les noms d'images vidéo de qualité SD sont au format SDV\_####.MP4 et ceux des images vidéo de fichier Web au format WEB\_####.MP4.

Le numéro de fichier est automatiquement incrémenté lorsqu'un nouveau fichier vidéo est créé.

Un même dossier peut contenir jusqu'à 9999 fichiers. Au-delà de 9999 fichiers, un nouveau dossier est créé.

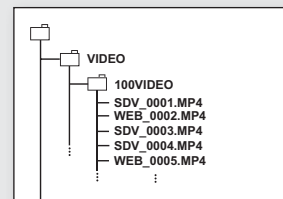

## Format d'image

### vidéos

- Les vidéos sont compressées au format H.264. L'extension du fichier correspondante est " **.MP4** ".
- La taille de l'image est de 720 x 576(50i) ou 640 x 480 (WEB). ➡ page 61



- A la création du 9999e fichier dans le 999e dossier (par ex., SDV\_9999.MP4 est créé dans le 999e dossier VIDEO), il n'est plus possible de créer de nouveau dossier. Vous devez alors copier les fichiers sur votre ordinateur et formater la carte SD.

- Vous pouvez modifier le nom d'un fichier ou d'un dossier contenu sur le support de stockage à l'aide d'un ordinateur.

Il se peut que le caméscope à mémoire flash ne reconnaisse pas les fichiers modifiés.

- Vous avez la possibilité d'utiliser votre caméscope à mémoire flash comme une mémoire auxiliaire. Vous pouvez de ce fait stocker les données générales sur le support de stockage du caméscope à mémoire flash.



## TRANSFERT DE FICHIERS DU GAMESCOPE A MEMOIRE FLASH VERS VOTRE ORDINATEUR

Vous pouvez copier des vidéos sur votre ordinateur pour les reproduire.

1. Exécutez la procédure décrite à la section “ AFFICHAGE DU CONTENU DU SUPPORT DE STOCKAGE “. ➔ page 89
  - Les dossiers contenus sur le support de stockage s'affichent.
2. Créez un nouveau dossier, saisissez un nom de fichier et double-cliquez sur celui-ci.
3. Sélectionnez le dossier à copier, puis effectuez-en un glisser-déposer dans le dossier de destination.
  - Le dossier est copié depuis le support de stockage (carte mémoire (de tous modèles) ou mémoire intégrée (VP-MX20C/MX20CH)) sur l'ordinateur.
  - Il ne faut ni déplacer ni renommer les dossiers et fichiers du caméscope après leur transfert. Si vous modifiez le nom initialement attribué aux dossiers et fichiers du caméscope, ces derniers ne seront plus reconnus par la mémoire de l'appareil et ils ne pourront pas être lus.
  - Si votre caméscope ne reconnaît pas la mémoire intégrée ou la carte SD, vous devrez formater ces supports à l'aide du caméscope.

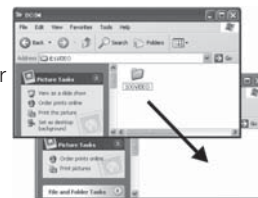

### Reproduction de fichiers sur l'ordinateur

Exécutez le logiciel CyberLink MediaShow4 fourni pour reproduire les vidéos sur l'ordinateur.

Les vidéos enregistrées sur votre caméscope à mémoire flash risquent de ne pas se reproduire via d'autres programmes.



- Sur un ordinateur Macintosh, vous pouvez également transférer les données via un câble USB, mais le logiciel CyberLink DVD Suite fourni n'est pas compatible Macintosh. Sur un ordinateur Macintosh, il est possible de charger des enregistrements à l'aide de l'application iMovie.
- Le présent caméscope à mémoire flash ne peut servir de périphérique de stockage amovible que sur les ordinateurs exécutant les systèmes d'exploitation Macintosh OS (version 10.3 ou ultérieure) et Windows 2000.

# raccordement à un ordinateur

## TELECHARGEMENT DE VIDÉOS VIDEO DU GAMESCOPE A MEMOIRE FLASH VERS YouTube

Vous avez la possibilité de connecter le caméscope à l'ordinateur afin d'effectuer directement vos téléchargements dans YouTube via le logiciel CyberLink MediaShow4.

Si vous êtes un utilisateur Mac, vous pourrez télécharger vos contenus dans YouTube à l'aide de iMovie.

1. Branchez le caméscope à mémoire flash sur votre ordinateur via un câble USB. ➔ page 88
2. Installez le logiciel CyberLink MediaShow4 fourni puis passez en mode Vidéo. ➔ pages 86 et 87
3. Cliquez sur Import (Importer) sur l'écran principal.
  - Ouvrez un dossier depuis le disque amovible de gauche et sélectionnez les fichiers de votre choix.
4. Cliquez ensuite sur **Import all (Importer tout)** ou **Import selected (Importer élément sélectionné)** afin de lancer l'importation de fichiers de vidéos.
  - Selon votre choix, tous les fichiers ou seuls les fichiers sélectionnés sont chargés.
  - Cliquez sur "Back" (Retour) pour revenir sur la page d'accueil.
5. Cliquez sur l'icône de raccourci YouTube dans l'onglet **Share (Partager)**.
  - Vous affichez la boîte de dialogue de connexion ou de souscription.
  - Connectez-vous d'abord à un site YouTube puis cliquez sur la commande "Upload" (Chargement) située dans le coin supérieur droit du menu principal.
6. La fenêtre "Video Upload" (Charger la vidéo) apparaît, dans laquelle vous pouvez suivre les instructions à l'écran pour charger les vidéos par ordre.

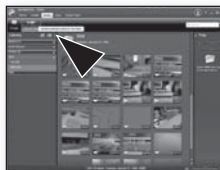
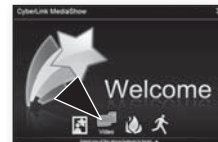

- YouTube est un site Web de partage de vidéos qui permet aux utilisateurs de charger, visionner et partager des vidéos. Basé à San Bruno, en Californie, ce service fait appel à la technologie Adobe Flash pour afficher une grande variété de contenus vidéo générés par les utilisateurs, dont des vidéos, des téléinserts et des vidéos musicales ainsi que des contenus amateur tels que des blogs vidéo ou des vidéos courtes originales.
- <http://www.youtube.com/>

# raccordement à d'autres périphériques

Vous pouvez visionner les vidéos enregistrées sur un large écran en raccordant le caméscope à mémoire flash à un téléviseur.

## CONNEXION A UN TELEVISEUR

- Pour lire vos enregistrements, le téléviseur connecté doit être compatible avec la norme PAL. ➔ page 99
- Nous vous recommandons d'utiliser l'adaptateur secteur comme source d'alimentation du caméscope à mémoire flash.

Utilisez le câble vidéo fourni pour raccorder le caméscope à mémoire flash au téléviseur comme suit :

1. Branchez l'extrémité du câble vidéo doté d'une fiche unique dans la prise vidéo du caméscope à mémoire flash.
2. Connectez l'autre extrémité au téléviseur via les prises vidéo (jaune) et audio gauche (blanche) / droite (rouge).

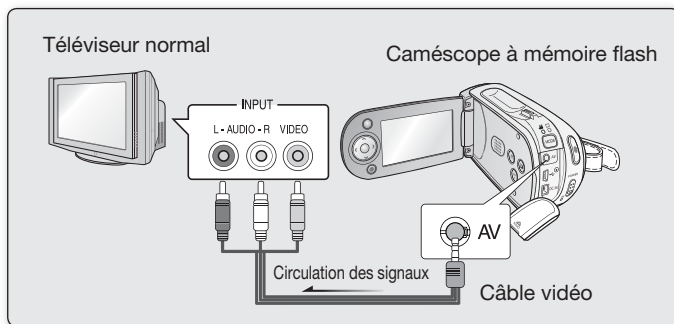

- Pour plus de détails sur les connexions, reportez-vous au manuel d'utilisation de votre téléviseur.
- Veillez à ce que le volume du téléviseur soit au niveau minimum avant d'effectuer le raccordement, au risque de générer un bruit de ronronnement en provenance des haut-parleurs du téléviseur.
- Raccordez avec soin les câbles d'entrée et de sortie aux prises correspondantes de l'appareil utilisé avec le caméscope à mémoire flash.

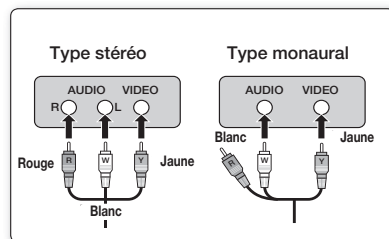

## VISIONNAGE SUR UN ECRAN DE TELEVISION

- Allumez le téléviseur et réglez le sélecteur d'entrée sur la connexion d'entrée à laquelle le caméscope à mémoire flash est relié.
  - Ceci est souvent désigné par "ligne". Reportez-vous au guide d'utilisation du téléviseur pour plus de détails sur la sélection de l'entrée.
- Mettez le caméscope à mémoire flash sous tension.
  - Faites glisser l'interrupteur **marche/arrêt** vers le bas et appuyez sur la touche **MODE** pour régler le mode Player (Lecteur) (▶) ➔ page 22
  - L'image affichée par le caméscope à mémoire flash apparaît sur l'écran du téléviseur.
  - Vous pouvez aussi contrôler l'image affichée sur l'écran LCD du caméscope à mémoire flash.
- Lancez la lecture.
  - Vous pouvez exécuter les opérations de lecture, d'enregistrement ou de configuration de menu tout en regardant l'écran du téléviseur.
    - Si vous tentez de lire une vidéo protégée contre la copie, aucune image n'apparaîtra à l'écran du téléviseur.
    - Les informations en cours d'enregistrement sur le caméscope à mémoire flash apparaissent sur le moniteur de télévision. Vous pouvez aussi n'afficher qu'une partie des informations ou éteindre l'écran. Reportez-vous à la section "ACTIVATION/DESACTIVATION DES INDICATIONS D'ECRAN (I O I)" en page 27, puis appuyez sur la touche **I O I / CHECK** afin de faire basculer l'état de l'écran.
    - Lorsque la fonction "**TV Display**" (**Affichage TV**) est réglée sur "**Off**" (**Arrêt**), l'affichage à l'écran n'apparaît pas sur le moniteur du téléviseur. ➔ page 82
    - La proximité du caméscope à mémoire flash avec d'autres périphériques ou le niveau sonore trop élevé de celui-ci peuvent provoquer un bruit de ronronnement. Dans ce cas, il faut veiller à garder le caméscope à mémoire flash raisonnablement éloigné des périphériques connectés.
    - Lorsque le câble AV est branché sur le caméscope à mémoire flash, le haut-parleur intégré est automatiquement désactivé et vous ne pouvez pas ajuster la barre de réglage du volume.



### Affichage de l'image en fonction du format de l'écran LCD ou du moniteur TV

	Enregistrement	LCD	TV	
16:9				
4:3				



Reportez-vous à la page 61 pour les détails sur le réglage "16:9 Wide" (16:9).

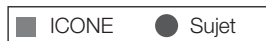



# raccordement à d'autres périphériques

## ENREGISTREMENT (COPIE SONORE) DES IMAGES SUR UN MAGNETOSCOPE, UN GRAVEUR DVD OU UN ENREGISTREUR SUR DISQUE DUR

Il vous est possible d'enregistrer (ou de copier) des images lues sur le caméscope à mémoire flash sur d'autres dispositifs vidéo, tels que les magnétoscopes, les graveurs DVD ou les enregistreurs à disque dur. Utilisez le câble vidéo (fourni) pour raccorder le caméscope à mémoire flash à un autre appareil vidéo tel qu'illustré dans la figure ci-après :

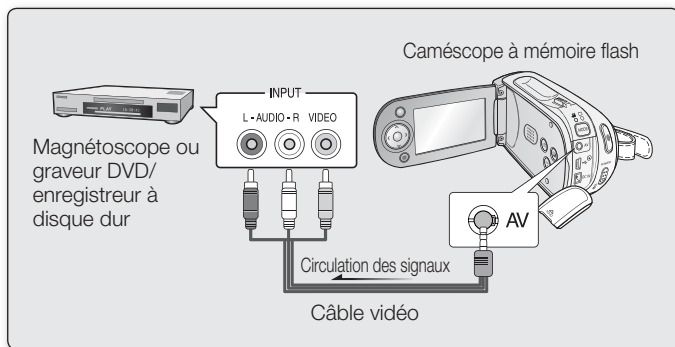
1. Appuyez sur la touche **MODE** pour sélectionner le mode Player (Lecteur) (  ). ➔page 22
2. Sélectionnez la vidéo enregistrée (copiée) dans l'aperçu puis appuyez sur la touche **OK**.
3. Appuyez sur la touche d'enregistrement de l'appareil raccordé.
  - Le caméscope à mémoire flash lance la lecture et l'appareil enregistré démarre la copie.



-  • Veillez à toujours à alimenter le caméscope à mémoire flash via l'adaptateur secteur CA branché sur une prise murale afin de prévenir les coupures d'énergie de la batterie pendant les enregistrements sur un autre dispositif vidéo.
- Pour empêcher l'enregistrement des informations qui s'affichent à l'écran en même temps que le signal AV, il faut spécifier l'option "**TV Display**" (**Affich. TV**) sur "**Off**" (**Arrêt**) dans les réglages de menu.  
➔page 82

# entretien et informations complémentaires

## ENTRETIEN

---

Votre caméscope à mémoire flash est un appareil de conception et de fabrication supérieures, qui mérite d'être manipulé avec le plus grand soin. Les recommandations qui suivent vous aideront à comprendre et à observer vos engagements envers la garantie et vous permettront de profiter du produit pendant plusieurs années.

- ☛ Par mesure de sécurité, éteignez le caméscope à mémoire flash avant de le ranger.
  - Retirez-en la batterie et l'adaptateur secteur. ➡ page 14
  - Retirez-en la carte mémoire. ➡ page 38

### Précautions à prendre lors du stockage

- **Évitez de ranger le caméscope à mémoire flash dans un endroit où la température reste élevée durant des périodes prolongées :**

La température à l'intérieur d'un véhicule ou dans le coffre d'une voiture peut devenir très élevée en saison chaude. Si vous rangez le caméscope à mémoire flash dans un tel endroit, vous pouvez provoquer son dysfonctionnement ou endommager son étui. N'exposez pas le caméscope à mémoire flash à la lumière directe du soleil et ne le placez pas près d'un appareil de chauffage.

- **Évitez de ranger le caméscope à mémoire flash dans un endroit où le niveau d'humidité est élevé ou dans un environnement poussiéreux :**

La poussière qui s'infiltré dans le caméscope à mémoire flash peut entraîner le dysfonctionnement de l'appareil. Un taux élevé d'humidité risque de provoquer la formation de moisissure sur l'objectif, rendant ainsi le caméscope à mémoire flash inopérant. Nous vous conseillons de mettre le caméscope à mémoire flash dans une boîte, d'y déposer un petit sachet de dessiccant et de le ranger dans un placard, par exemple.

- **Évitez de ranger le caméscope à mémoire flash dans un endroit soumis à de fortes ondes magnétiques ou à des vibrations intenses :**

Cela risque d'entraîner le dysfonctionnement de l'appareil.

- **Retirez la batterie du caméscope à mémoire flash et rangez-la dans un endroit frais :**

Le fait de garder la batterie dans le caméscope ou de la ranger dans un endroit trop chaud peut en écourter la durée de vie.

### Nettoyage du caméscope à mémoire flash

- ☛ **Avant de procéder au nettoyage du caméscope à mémoire flash, mettez celui-ci hors tension et retirez-en la batterie ainsi que l'adaptateur secteur.**

- **Pour nettoyer l'appareil de l'extérieur**

- Procédez au nettoyage avec un chiffon doux et sec. N'appuyez pas trop fort sur l'appareil lors du nettoyage ; frottez-le doucement en surface.
- N'utilisez jamais de benzène ou de solvant pour nettoyer le caméscope. Le revêtement externe de l'appareil peut s'écailler ou son étui se dégrader.

- **Pour nettoyer l'écran LCD**

Procédez au nettoyage avec un chiffon doux et sec. Prenez garde à ne pas endommager l'écran.

- **Pour nettoyer l'objectif**

Utilisez un soufflet d'air proposé en option pour éliminer les saletés et autres petits dépôts. N'essuyez pas l'objectif avec un chiffon ou avec les doigts.

Si nécessaire, utilisez du papier spécial pour le nettoyer.

- Un objectif sale entraîne la formation de moisissure.
- Si l'objectif semble sombre, éteignez le caméscope à mémoire flash et patientez pendant une heure environ.

## INFORMATIONS SUPPLEMENTAIRES

---

### Support de stockage

- **Suivez minutieusement les directives ci-après pour éviter de corrompre ou d'endommager vos données enregistrées.**
  - Evitez de laisser tomber ou de plier le support de stockage, de soumettre celui-ci à une forte pression, à des vibrations ou des chocs.
  - Evitez d'asperger d'eau le support de stockage.
  - Evitez d'utiliser le support de stockage, de le remplacer ou de le ranger dans un endroit exposé à une forte électricité statique ou aux bruits électriques.
  - Ne mettez jamais le caméscope hors tension et n'en retirez pas la batterie ou l'adaptateur secteur pendant l'enregistrement, en cours de lecture ou lorsque vous tentez d'accéder au support de stockage par quelque autre moyen.
  - Gardez le support de stockage loin des objets qui produisent un champ magnétique ou électromagnétique puissant.
  - Evitez de ranger le support de stockage dans un endroit à la température ou l'humidité élevées.
  - Evitez de toucher les parties métalliques de l'appareil.
- **Copiez les fichiers d'enregistrement sur votre ordinateur. Samsung n'assume aucune responsabilité pour toute perte de données. (Nous vous conseillons de copier vos données sur un ordinateur ou sur un autre support de stockage.)**
- **Une défaillance peut entraîner un mauvais fonctionnement du support de stockage. Samsung n'offre aucune compensation pour la perte de contenu.**
- **Reportez-vous aux pages 37 à 43 pour les détails.**

### Ecran LCD

- **Pour éviter d'endommager l'écran LCD**
  - Ne lui appliquez pas de pression excessive et évitez de le heurter contre d'autres objets.
  - Evitez de déposer le caméscope avec son écran LCD face vers le bas.
- **Evitez de le frotter avec un chiffon rugueux pour en prolonger la durée de service.**
- **L'utilisateur doit être averti des phénomènes suivants se rapportant au fonctionnement des écrans LCD. Il ne s'agit pas de défaillances.**
  - La surface du contour de l'écran LCD peut s'échauffer en cours d'utilisation du caméscope.
  - Si vous laissez l'appareil sous tension sur une période prolongée de temps, le contour de l'écran LCD s'échauffera.

# entretien et informations complémentaires

## Batterie

La batterie fournie est une batterie au lithium-ion. Lisez attentivement les consignes de sécurité suivantes avant d'utiliser la batterie, qu'il s'agisse de l'unité fournie ou d'un module proposé en option :

- **Pour éviter tout danger**
  - Ne jetez pas la batterie au feu.
  - N'en court-circuitez pas les bornes. Transportez-la dans un sac en plastique.
  - Ne la modifiez pas et ne la démontez jamais.
  - Evitez de l'exposer à des températures dépassant les 60 °C, elle pourrait s'échauffer, exploser ou prendre feu.
- **Pour éviter les dommages et en prolonger la durée de service**
  - Ne le soumettez pas à des chocs inutiles.
  - Chargez-le dans un endroit où la température se maintient dans les tolérances indiquées ci-après. Il s'agit d'une batterie à réaction chimique dont les températures froides entravent la réaction chimique et les températures plus chaudes empêchent le chargement complet.
  - Rangez-le dans un endroit frais et sec. Une exposition prolongée à des températures élevées en augmente la décharge naturelle et en réduit l'autonomie.
  - Lorsque la batterie est entreposée pendant une durée de temps prolongée, il convient de la charger complètement au moins tous les 6 mois.
  - Retirez la batterie du chargeur ou de l'appareil sous tension lorsqu'elle n'est pas utilisée car certaines machines consomment de l'énergie même lorsqu'elles sont éteintes.



- Nous vous recommandons d'utiliser exclusivement les véritables batteries **Samsung** sur ce caméscope. L'utilisation de batteries génériques non fabriqués par **Samsung** peut provoquer une défaillance des circuits de chargement internes.
- Il est anormal pour une batterie de s'échauffer après le chargement ou l'utilisation.

### **Spécifications de la plage de températures**

- Charge en cours : 10 °C à 35 °C
- Fonctionnement normal : 0 °C à 40 °C
- Stockage : -20 °C à 60 °C
- Plus la température est basse, plus le chargement est long.

**Reportez-vous aux pages 14 à 20 pour les détails.**



## UTILISATION DU CAMESCOPE A MEMOIRE FLASH A L'ETRANGER

---

- Chaque pays ou zone géographique possède ses propres normes électriques et codes de couleurs spécifiques.
- Avant d'utiliser votre caméscope à mémoire flash à l'étranger, vérifiez les points suivants.

### Sources d'alimentation

L'adaptateur secteur fourni est équipé d'un dispositif de sélection de tension automatique variant de 110 Vca à 240 Vca. Vous pouvez utiliser le caméscope à mémoire flash dans tous les pays et les différentes régions en vous servant de l'adaptateur secteur fourni avec l'appareil sur une plage de valeurs comprises entre 100 Vca et 240 Vca, 50/60 Hz. Utilisez si nécessaire un raccord de prise secteur acheté dans le commerce selon la forme des prises murales.

### A propos des codes de couleurs de téléviseur

Votre caméscope utilise le système **PAL**. Pour visionner vos enregistrements sur un téléviseur ou les copier sur un appareil externe, ces derniers doivent également être de type **PAL** et posséder les prises Audio/Vidéo adéquates. Si tel n'est pas le cas, vous aurez peut-être besoin d'une carte de transcodage vidéo séparée (convertisseur de format PAL-NTSC).

#### **Pays et régions compatibles PAL :**

Allemagne, Arabie Saoudite, Australie, Autriche, Belgique, Bulgarie, Chine, Communauté des Etats indépendants, Danemark, Egypte, Espagne, Finlande, France, Grande-Bretagne, Grèce, Hong Kong, Hongrie, Inde, Iran, Irak, Koweït, Libye, Malaisie, Île Maurice, Mauritanie, Norvège, Pays-Bas, Roumanie, Singapour, République slovaque, République tchèque, Suède, Suisse, Syrie, Thaïlande, Tunisie, etc.

#### **Pays et régions compatibles NTSC :**

Bahamas, Canada, Amérique centrale, Japon, Corée, Mexique, Philippines, Taïwan, Etats-Unis d'Amérique, etc.



Vous pouvez effectuer des enregistrements avec votre caméscope à mémoire flash et en visualiser les images sur écran LCD n'importe où dans le monde.

# résolution de problèmes

## RÉSOLUTION DE PROBLÈMES



- ❖ Avant de contacter le service technique agréé Samsung, effectuez les vérifications élémentaires ci-après. Vous pourrez ainsi vous épargner un appel inutile.

### Témoins d'avertissement et messages

#### Source d'alimentation

Message	Icône	Indique que...	Action
Low Battery (Batterie faible)	-	Le module batterie est presque complètement déchargé.	Utilisez un module chargé ou un adaptateur secteur. Chargez la batterie.
Check authenticity of the battery (Vérifier l'authenticité de la batterie.)	-	Ceci n'est pas une batterie agréée Samsung.	<ul style="list-style-type: none"><li>• Utilisez une batterie agréée Samsung.</li><li>• Nous vous recommandons d'utiliser exclusivement de véritables batteries Samsung sur ce caméscope.</li></ul>
Auto Power Off (Arrêt automatique)	-	Si vous n'appuyez sur aucune touche pendant environ 5 minutes, le caméscope à mémoire flash s'éteint automatiquement.	Pour désactiver cette option, réglez la fonction " <b>Auto Power Off</b> " ( <b>Arrêt automatique</b> ) sur " <b>Off</b> " ( <b>Arrêt</b> ). ➡ page 82

#### Support de stockage

Message	Icône	Indique que...	Action
Memory Full (Mémoire pleine)		Espace libre insuffisant pour effectuer un enregistrement sur la mémoire intégrée.	<ul style="list-style-type: none"><li>• Supprimez les fichiers inutiles de la mémoire intégrée. (VP-MX20C/MX20CH) Utilisez une carte mémoire.</li><li>• Sauvegardez les fichiers sur votre ordinateur ou un autre support de stockage puis supprimez les fichiers.</li></ul>
Insert Card (Insérer carte)		Aucune carte mémoire n'est insérée dans le logement prévu à cet effet.	Insérez une carte mémoire. (VP-MX20/MX20H/MX20L/MX20R)

Message	Icône	Indique que...	Action
Card Full (Carte pleine)		Espace libre insuffisant pour effectuer un enregistrement sur la carte mémoire.	<ul style="list-style-type: none"> <li>Supprimez les fichiers inutiles stockés sur la carte mémoire. Utilisez la mémoire intégrée. (VP-MX20C/MX20CH)</li> <li>Sauvegardez les fichiers sur votre ordinateur ou un autre support de stockage puis supprimez les fichiers.</li> <li>Remplacez la carte par une autre carte mémoire dotée d'une plus grande capacité d'espace disponible.</li> </ul>
Card Error (Erreur carte)		La carte mémoire présente un dysfonctionnement et ne peut pas être reconnue.	Formatez la carte mémoire ou remplacez celle-ci par une nouvelle carte.
Card Locked (Carte verrouillée)		L'onglet de protection en écriture sur une carte SDHC a été verrouillé.	Désactivez l'onglet de protection en écriture.
Not Supported Card (Carte non pris en charge)		La carte mémoire n'est pas prise en charge sur ce caméscope.	La carte mémoire n'est pas prise en charge sur ce caméscope.
Please format! (Formatez!)		La carte mémoire n'est pas formatée.	Formatez la carte mémoire à l'aide de l'élément de menu.
Not formatted. Format the Card?(Format the memory?) (Non formatée. Formater la carte?(Formater la mémoire?))	-	Ce format de fichier n'est pas pris en charge par la mémoire du caméscope.	<ul style="list-style-type: none"> <li>Le format du fichier n'est pas pris en charge. Vérifiez le fichier pris en charge.</li> <li>Formatez la carte mémoire à l'aide de l'élément de menu.</li> </ul>
Low speed card. Please record a lower resolution. (Vitesse écriture carte lente. Sélectionnez qualité enregistrement inférieur.)	-	La carte mémoire n'est pas suffisamment performante pour l'enregistrement.	<ul style="list-style-type: none"> <li>Enregistrez la vidéo à une résolution inférieure.</li> <li>Remplacez la carte mémoire par une carte plus rapide. ➡ page 39</li> </ul>

## Enregistrement

Message	Icône	Indique que...	Action
Write Error (Erreur écriture.)	-	Certains problèmes surviennent lors de l'écriture de données sur le support de stockage.	Formatez le support de stockage via les menus après avoir sauvegardé les fichiers importants sur votre ordinateur ou un autre support de stockage.
Release the EASY Q (Désactivez EASY Q)	-	Certaines fonctions ne sont pas opérationnelles manuellement lorsque le mode EASY Q est activé.	Désactivez la fonction EASY Q.
Number of video files is full. Cannot record video. (The Number of video files is full. Cannot copy videos.)	-	Les numéros de dossier et de fichier attribuables sont épuisés, vous ne pouvez plus effectuer d'enregistrement.	Formatez le support de stockage depuis l'élément de menu concerné après avoir préalablement sauvegardé les fichiers importants sur votre ordinateur ou un autre périphérique de stockage. Spécifiez le réglage <b>"File No." (N° fichier)</b> sur <b>"Reset" (Réinit.)</b> .

# résolution de problèmes

## Lecture

Message	Icône	Indique que...	Action
Read Error (Erreur lecture)	-	Certains problèmes sont survenus durant la lecture de données à partir du support de stockage.	Formatez le support de stockage via les menus après avoir sauvegardé les fichiers importants sur votre ordinateur ou un autre périphérique de stockage.



ATTENTION

### En cas de condensation, attendez quelques instants avant d'utiliser l'appareil

- Qu'est-ce que la condensation ?  
La condensation se forme lorsque le caméscope à mémoire flash est déplacé dans un lieu où il est soumis à une grande différence de température par rapport à son emplacement précédent. En d'autres termes, la vapeur d'eau contenue dans l'air se condense en raison de la différence de température et se dépose, comme de la rosée, sur les lentilles externe et interne de l'objectif du caméscope à mémoire flash ainsi que sur la lentille de réflexion.  
Si cela se produit, il vous sera temporairement impossible d'utiliser les fonctions d'enregistrement et de lecture du caméscope à mémoire flash.  
Par ailleurs, vous risquez d'endommager l'appareil ou de provoquer un dysfonctionnement en le maintenant allumé alors qu'il présente de la condensation.
- **Que faire ?**  
Eteignez l'appareil après en avoir retiré la batterie et placez-le dans un endroit sec pendant 1 à 2 heure(s) avant de l'utiliser à nouveau.
- **A quel moment le phénomène de condensation se produit-il ?**  
La condensation se forme sur l'appareil lorsque vous déplacez celui-ci d'un emplacement à un autre plus chaud ou que vous l'utilisez en faisant brusquement irruption dans un environnement à température élevée.
  - Lorsque vous enregistrez une scène en extérieur l'hiver et que vous utilisez le caméscope en intérieur tout de suite après.
  - Lorsque vous enregistrez une scène en extérieur par temps chaud après avoir utilisé l'appareil en intérieur ou dans une voiture climatisée.

### Il convient de prendre note des éléments suivants avant d'envoyer votre caméscope à mémoire flash en réparation.

- Si ces instructions n'apportent aucune solution à votre problème, contactez le centre de service technique agréé Samsung le plus proche.
- Selon la nature du problème, il peut s'avérer nécessaire de réinitialiser ou de remplacer le disque dur actuel, auquel cas, toutes les données seront supprimées. Assurez-vous de sauvegarder les données du disque dur sur un deuxième support de stockage avant d'envoyer votre caméscope en réparation. Samsung ne peut pas être tenu responsable des pertes de données.

- ⊗ Lorsque vous rencontrez des problèmes liés à l'utilisation de votre caméscope, vérifiez les points suivants avant d'envoyer celui-ci en réparation.  
Si ces instructions n'apportent pas de solution à votre problème, contactez le service technique agréé Samsung le plus proche.

## Problèmes et solutions

### Alimentation

Problème	Explication/solution
Le caméscope ne s'allume pas.	<ul style="list-style-type: none"> <li>• La batterie n'est peut-être pas installée sur votre caméscope à mémoire flash. Insérez la batterie dans le caméscope à mémoire flash.</li> <li>• La batterie insérée peut être déchargée. Rechargez la batterie ou remplacez-la par une batterie chargée.</li> <li>• Si vous utilisez un adaptateur secteur, veillez à le connecter correctement à la prise murale.</li> </ul>
L'appareil s'éteint automatiquement.	<ul style="list-style-type: none"> <li>• Le réglage "<b>Auto power off</b>" (<b>Arrêt automatique</b>) est-il défini sur "<b>5Min</b>" ? En l'absence d'activation de touche pendant 5 minutes environ, le caméscope à mémoire flash s'éteint automatiquement ("<b>Auto power off</b>" (<b>Arrêt automatique</b>)). Pour désactiver cette option, modifiez le réglage de la fonction "<b>Auto Power Off</b>" (<b>Arrêt automatique</b>) en le spécifiant sur "<b>Off</b>" (<b>Arrêt</b>). → page 82</li> <li>• La batterie est presque complètement déchargée. Rechargez la batterie ou remplacez-la par une batterie chargée.</li> <li>• Branchez l'adaptateur secteur CA.</li> </ul>
Impossible d'éteindre l'appareil.	<ul style="list-style-type: none"> <li>• Retirez immédiatement la batterie ou débranchez l'adaptateur secteur. Rebranchez ensuite la source d'alimentation sur le caméscope avant de l'allumer.</li> </ul>
La batterie se décharge rapidement.	<ul style="list-style-type: none"> <li>• La température de fonctionnement est trop basse.</li> <li>• La batterie n'est pas complètement chargée. Rechargez-la.</li> <li>• La batterie a atteint la fin de son autonomie et ne peut plus être rechargée. Remplacez-la.</li> </ul>

# résolution de problèmes

## Ecran

Problème	Explication/solution
L'image enregistrée est plus étroite ou plus grosse que l'originale.	<ul style="list-style-type: none"><li>• Veillez à vérifier la taille spécifiée avant de procéder à l'enregistrement. ➡page 61</li></ul>
Une image inconnue s'affiche à l'écran LCD.	<ul style="list-style-type: none"><li>• Le caméscope à mémoire flash est en mode Demo (Démo). Si vous ne souhaitez pas voir l'image de démonstration, réglez <b>"Demo" (Démo)</b> sur <b>"Off" (Arrêt)</b>. ➡page 83</li></ul>
Une indication inconnue s'affiche à l'écran LCD.	<ul style="list-style-type: none"><li>• Une indication ou un message d'avertissement apparaît à l'écran. ➡pages 100 à 102</li></ul>
Une image rémanente demeure à l'écran LCD.	<ul style="list-style-type: none"><li>• Cela se produit lorsque vous débranchez l'adaptateur secteur ou retirez la batterie d'éteindre l'appareil.</li></ul>
L'image de l'écran LCD est sombre.	<ul style="list-style-type: none"><li>• La lumière ambiante est trop vive. Réglez la luminosité et l'angle d'inclinaison de l'écran LCD.</li><li>• Utilisez à cet effet l'optimisateur LCD.</li></ul>

## Menu

Problème	Explication/solution	
<p>Les éléments de menu sont grisés.</p>	<ul style="list-style-type: none"> <li>• Il est impossible de sélectionner un élément grisé dans le mode d'enregistrement/lecture en cours.</li> <li>• La plupart des éléments de menu ne sont pas sélectionnables en cas d'activation de la fonction <b>EASY Q</b>.</li> <li>• En l'absence d'un support de stockage inséré, il est impossible de sélectionner certains éléments qui apparaîtront estompés dans le menu : <b>"Storage" (Stockage), "Storage Info" (Info mémoire), "Format" (Formatage)</b>, etc.</li> <li>• Certaines fonctions ne peuvent pas être activées simultanément. La liste ci-après vous offre des exemples de combinaisons de fonctions ou d'éléments de menu incompatibles. Lorsque vous réglez les fonctions de votre choix, veuillez ne pas activer les éléments suivants en premier.</li> </ul>	
	<p>&lt;Impossible d'utiliser&gt;</p>	<p>&lt;Si la fonction suivante est activée&gt;</p>
	<p>"C.Nite", "Digital Zoom"(Zoom numérique), "Digital Effect : Mirror"(Effet numérique : Miroir), "Digital Effect : Mosaic"(Effet numérique : Mosaïque), "Digital Effect : Stepprinting"(Effet numérique : Effet stronbo)</p>	<p>"Anti-Shake (HDIS)"(Stabilisation(HDIS))</p>
	<p>"Digital Zoom"(Zoom numérique), "Exposure"(Exposition), "Shutter"(Obtural), "Focus : Face Detection"(Mise au point : Délect visages), "Back Light"(Rétroécl), "iSCENE : Manual"(Manuel) "Digital Effect : Mirror"(Effet numérique : Miroir), "Digital Effect : Mosaic"(Effet numérique : Mosaïque), "Digital Effect : Stepprinting"(Effet numérique : Effet stronbo)</p>	<p>"C.Nite"</p>
	<p>"C.Nite", "Focus : Face Detection" (Mise au point : Délect visages)</p>	<p>"iSCENE"</p>
	<p>"Focus : Face Detection" (Mise au point : Délect visages)</p>	<p>"Digital Effect"(Effet numérique)</p>
	<p>"Focus : Face Detection" (Mise au point : Délect visages), "Digital Zoom"(Zoom numérique)</p>	<p>"Digital Effect : Mirror"(Effet numérique : Miroir), "Digital Effect : Mosaic"(Effet numérique : Mosaïque), "Digital Effect : Stepprinting"(Effet numérique : Effet stronbo)</p>
	<p>"Digital Effect : Mirror"(Effet numérique : Miroir), "Digital Effect : Mosaic"(Effet numérique : Mosaïque), "Digital Effect : Stepprinting"(Effet numérique : Effet stronbo)</p>	<p>"16:9 Wide"(16:9)</p>
	<p>"Fader"(Fondu)</p>	<p>"Interval REC"(Interval ENR)</p>

# résolution de problèmes

## Support de stockage

Problème	Explication/solution
Impossible d'utiliser les fonctions de la carte mémoire.	<ul style="list-style-type: none"><li>• Insérez correctement une carte mémoire dans votre caméscope. ➡ page 38</li><li>• Si vous utilisez une carte mémoire formatée sur un ordinateur, reformatez-la directement sur le caméscope. ➡ page 77</li></ul>
Impossible de supprimer l'image.	<ul style="list-style-type: none"><li>• Vous ne pouvez pas supprimer des images protégées par un autre périphérique. Désactivez la protection de l'image sur le périphérique. ➡ page 71</li><li>• Déverrouillez l'onglet de protection en écriture de la carte mémoire (carte SDHC, carte mémoire standard SD, etc.), s'il est verrouillé. ➡ page 39</li></ul>
Impossible de formater la carte mémoire.	<ul style="list-style-type: none"><li>• Déverrouillez l'onglet de protection en écriture de la carte mémoire (carte SDHC, carte mémoire standard SD, etc.), s'il est verrouillé. ➡ page 39</li><li>• Copiez sur votre ordinateur les fichiers enregistrés importants avant de procéder au formatage. Samsung n'assume aucune responsabilité en cas de perte de données. (Nous vous recommandons de copier vos données sur l'ordinateur ou sur un autre support de stockage.)</li></ul>
Le nom du fichier de données est incorrect.	<ul style="list-style-type: none"><li>• Le fichier est peut-être corrompu.</li><li>• Le format du fichier n'est pas pris en charge par le caméscope.</li><li>• Si la structure du répertoire ne respecte pas la norme internationale en vigueur, seul le nom du fichier s'affiche.</li></ul>



## Enregistrement

Problème	Explication/solution
L'enregistrement n'est pas lancé lorsque vous appuyez sur la touche <b>de démarrage/arrêt de l'enregistrement</b> .	<ul style="list-style-type: none"><li>• Appuyez sur la touche <b>MODE</b> pour spécifier le mode Enregistrement vidéo (  ).</li><li>• Il n'y a pas suffisamment d'espace libre pour procéder à l'enregistrement sur la mémoire intégrée ou la carte mémoire.</li><li>• Assurez-vous que la carte mémoire est correctement insérée ou que l'onglet de protection en écriture n'est pas verrouillé.</li><li>• La température interne du caméscope est inhabituellement élevée. Eteignez le caméscope et laissez-le refroidir dans un endroit frais et sec.</li><li>• Le caméscope est mouillé ou humide à l'intérieur (condensation). Eteignez votre caméscope et laissez-le refroidir durant 1 heure dans un endroit frais. ➔page 96</li></ul>
La durée d'enregistrement actuelle est inférieure au temps prévu.	<ul style="list-style-type: none"><li>• La durée d'enregistrement estimée varie selon le contenu et les fonctionnalités utilisées.</li><li>• L'enregistrement d'un sujet se déplaçant rapidement augmente le débit binaire et, par conséquent, le volume de l'espace requis pour l'enregistrement, ce qui peut conduire à une durée d'enregistrement disponible écourtée.</li></ul>
L'enregistrement s'arrête automatiquement.	<ul style="list-style-type: none"><li>• L'espace mémoire est insuffisant pour procéder à l'enregistrement sur le support de stockage. Sauvegardez les fichiers importants de votre ordinateur puis formatez le support de stockage ou supprimez les fichiers inutiles.</li><li>• Si vous effectuez fréquemment des opérations d'enregistrement ou de suppression, les performances de la mémoire flash intégrée se détérioreront. Dans ce cas, reformatez votre support de stockage.</li><li>• Si vous utilisez une carte mémoire à basse vitesse d'écriture, le caméscope à mémoire flash arrêtera automatiquement l'enregistrement et affichera le message correspondant à l'écran LCD.</li></ul>
Des lignes verticales apparaissent durant l'enregistrement d'un sujet très fortement illuminé.	<ul style="list-style-type: none"><li>• Le caméscope à mémoire flash est incapable d'enregistrer ces niveaux de luminosité.</li></ul>

# résolution de problèmes

## Enregistrement

Problème	Explication/solution
L'écran devient rouge ou noir pendant quelques instants lorsqu'il est exposé à la lumière directe du soleil en cours d'enregistrement.	<ul style="list-style-type: none"><li>• N'exposez jamais l'écran LCD du caméscope à mémoire flash à la lumière directe du soleil.</li></ul>
Le réglage de la date et l'heure n'apparaît pas en cours d'enregistrement.	<ul style="list-style-type: none"><li>• La fonction "<b>Date/Time</b>" (<b>Date/Heure</b>) est spécifiée sur off (arrêt). Réglez l'option "<b>Date/Time</b>" (<b>Date/Heure</b>) sur on (marche). ➔page 80</li></ul>
Le signal sonore n'est pas audible.	<ul style="list-style-type: none"><li>• Réglez "<b>Beep Sound</b>" (<b>Signal sonore</b>) sur "<b>On</b>" (<b>Marche</b>).</li><li>• Le signal sonore est temporairement désactivé durant l'enregistrement vidéo.</li></ul>
Il y a un décalage entre le moment où vous appuyez sur la touche de <b>démarrage/arrêt de l'enregistrement</b> et celui où l'enregistrement débute ou s'arrête.	<ul style="list-style-type: none"><li>• Votre caméscope peut présenter un léger délai entre le moment où vous appuyez sur la touche de <b>démarrage/arrêt de l'enregistrement et le moment</b> où l'enregistrement commence ou s'arrête réellement. Il ne s'agit pas là d'une erreur.</li></ul>
L'enregistrement s'arrête.	<ul style="list-style-type: none"><li>• La température interne du caméscope est inhabituellement élevée. Eteignez le caméscope et laissez-le refroidir dans un endroit frais et sec.</li><li>• Le caméscope est mouillé ou humide à l'intérieur (condensation). Eteignez votre caméscope et laissez-le refroidir durant 1 heure dans un endroit frais. ➔page 96</li></ul>

## Réglage de l'image en cours d'enregistrement

Problème	Explication/solution
L'autofocus ne fonctionne pas.	<ul style="list-style-type: none"><li>• Réglez "<b>Focus</b>" (<b>Mise au point</b>) sur "<b>Auto</b>" (<b>Automatique</b>). ➡ page 57</li><li>• Les conditions d'enregistrement ne se prêtent pas à l'autofocus. Effectuez la mise au point manuellement. ➡ page 57</li><li>• La surface de l'objectif est poussiéreuse. Nettoyez la lentille et vérifiez la mise au point.</li><li>• L'enregistrement s'effectue dans un endroit sombre. Illuminez l'endroit.</li></ul>
L'image affichée est trop lumineuse, clignote ou change de couleur.	<ul style="list-style-type: none"><li>• Ceci se produit lors de l'enregistrement d'images sous une lampe fluorescente, à vapeur de sodium ou à mercure. Annulez l'option "<b>iSCENE</b>" pour minimiser ce phénomène. ➡ page 53</li></ul>
La balance des couleurs de l'image n'est pas naturelle.	<ul style="list-style-type: none"><li>• La balance des blancs doit être ajustée. Réglez l'option "<b>White Balance</b>" (<b>Balance des blancs</b>) de manière appropriée. ➡ page 54</li></ul>
La fonction de rétro-éclairage n'est pas opérationnelle.	<ul style="list-style-type: none"><li>• En mode d'enregistrement EASY Q, le rétro-éclairage ne fonctionne pas.</li></ul>

# résolution de problèmes

## Lecture sur le caméscope à mémoire flash

Problème	Explication/solution
L'activation de la touche de lecture/pause ne lance pas la lecture.	<ul style="list-style-type: none"><li>• Appuyez sur la touche <b>MODE</b> pour spécifier le mode Lecture vidéo (  ).</li><li>• Il arrive parfois que les fichiers image enregistrés via un autre périphérique soient illisibles sur le caméscope à mémoire flash.</li><li>• Vérifiez la compatibilité de la carte mémoire. ➡page 39</li></ul>
Les fonctions Skip (Sauter) ou Search (Rechercher) ne fonctionnent pas correctement.	<ul style="list-style-type: none"><li>• Le caméscope ne fonctionnera pas correctement si sa température interne est trop élevée. Eteignez le caméscope et patientez quelques moments, puis rallumez-le.</li></ul>
La lecture s'interrompt sans raison.	<ul style="list-style-type: none"><li>• Vérifiez si l'adaptateur secteur et la batterie sont correctement connectés et stables.</li></ul>

## Lecture sur d'autres périphériques (téléviseur, etc.)

Problème	Explication/solution
Le son est inaudible lors de la lecture d'une vidéo enregistrée via la fonction Interval Recording (Interval ENR).	<ul style="list-style-type: none"><li>• L'enregistrement par intervalles ne prend pas en charge l'entrée de son (enregistrement muet). ➡page 64</li></ul>
Impossible de visionner l'image ou d'entendre le son sur l'appareil raccordé.	<ul style="list-style-type: none"><li>• Raccordez la ligne audio du câble vidéo entre votre caméscope et le périphérique connecté (téléviseur, graveur DVD, etc.) (rouge-droite, blanc-gauche).</li><li>• Le câble vidéo n'est pas correctement branché. Vérifiez que le câble vidéo est branché dans la prise adéquate. ➡page 93</li></ul>

## Connexion à un ordinateur

Problème	Explication/solution
Lors du visionnage de vidéos, l'ordinateur ne reconnaît pas votre caméscope.	<ul style="list-style-type: none"> <li>• Installez le logiciel fourni. ➡ pages 86 et 87</li> <li>• Déconnectez de l'ordinateur les périphériques USB autres que le clavier, la souris et le caméscope.</li> <li>• Débranchez le câble reliant l'ordinateur au caméscope, redémarrez l'ordinateur, puis raccordez les deux unités de manière appropriée.</li> </ul>
Impossible de lire un fichier vidéo sur l'ordinateur.	<ul style="list-style-type: none"> <li>• Il est nécessaire de disposer d'un codec vidéo pour lire les fichiers enregistrés sur le caméscope à mémoire flash. Installez le logiciel fourni avec votre caméscope. ➡ pages 86 et 87</li> <li>• Installez le programme à l'aide du CD d'installation fourni avec ce caméscope. Nous ne pouvons garantir la compatibilité de l'appareil avec les différentes versions de CD disponibles.</li> <li>• Assurez-vous d'insérer le connecteur selon l'orientation correcte, puis branchez fermement le câble USB dans le connecteur USB adéquate du caméscope.</li> <li>• Débranchez le câble de l'ordinateur et du caméscope puis redémarrez l'ordinateur. Reconnectez le câble correctement.</li> </ul>
Impossible d'utiliser le logiciel CyberLink MediaShow4 fourni sur l'ordinateur Macintosh.	<ul style="list-style-type: none"> <li>• Sur un ordinateur Macintosh, vous pouvez également transférer les données via un câble USB, mais le logiciel CyberLink DVD Suite fourni n'est pas compatible Macintosh. Sur un ordinateur Macintosh, il est possible de charger des enregistrements à l'aide de l'application iMovie.</li> <li>• Le présent caméscope à mémoire flash ne peut servir de périphérique de stockage amovible que sur les ordinateurs exécutant les systèmes d'exploitation Macintosh OS (version 10.3 ou ultérieure) et Windows 2000.</li> </ul>
Le logiciel CyberLink MediaShow4 ne fonctionne pas correctement.	<ul style="list-style-type: none"> <li>• Quittez CyberLink MediaShow4 et redémarrez l'ordinateur Windows.</li> </ul>
Les données audio et vidéo générées sur le caméscope ne sont pas correctement reproduites sur l'ordinateur.	<ul style="list-style-type: none"> <li>• La lecture audio ou vidéo peut s'interrompre momentanément sur certains ordinateurs. Cela n'affecte pas les données vidéo ou audio copiées sur votre ordinateur.</li> <li>• Si votre caméscope est raccordé à un ordinateur qui ne prend pas en charge la fonction USB (USB 2.0) à haut débit, la lecture audio ou vidéo pourra en être affectée. Cela n'affecte pas les données vidéo ou audio copiées sur votre ordinateur.</li> </ul>
La lecture à l'écran s'interrompt ou l'image est déformée.	<ul style="list-style-type: none"> <li>• Vérifiez la configuration système avant d'effectuer une lecture vidéo. ➡ page 84</li> <li>• Quittez toutes les applications qui s'exécutent actuellement sur l'ordinateur.</li> <li>• Si vous tentez de lire une vidéo sur votre caméscope raccordé à un ordinateur, l'image pourra sembler moins lisse selon la vitesse de transfert. Copiez le fichier sur votre ordinateur, puis lancez-en la lecture.</li> </ul>

# résolution de problèmes

## Connexion/Copie via d'autres périphériques (téléviseur, lecteur DVD, etc.)

Problème	Explication/solution
Vous ne pouvez pas effectuer de copie correcte à l'aide d'un câble vidéo.	<ul style="list-style-type: none"><li>Le câble vidéo n'est pas correctement branché. Veillez à ce que le câble vidéo soit connecté à la prise appropriée, comme par exemple à la prise d'entrée de l'appareil utilisé pour la copie d'images provenant de votre caméscope. ➔page 93</li></ul>

## Généralités

Problème	Explication/solution
La date et l'heure sont incorrectes.	<ul style="list-style-type: none"><li>Le caméscope est-il resté inutilisé pendant une longue période ?</li><li>La batterie rechargeable intégrée est peut-être déchargée. ➔page 35</li></ul>
Le caméscope ne s'allume pas ou ne fonctionne pas lorsque vous appuyez sur ses touches.	<ul style="list-style-type: none"><li>Retirez immédiatement la batterie ou débranchez l'adaptateur secteur. Rebranchez ensuite la source d'alimentation sur le caméscope avant de l'allumer.</li></ul>

# caractéristiques techniques

Nom du modèle : VP-MX20/VP-MX20H/VP-MX20L/VP-MX20R  
VP-MX20C/VP-MX20CH

<b>Système</b>	
Signal vidéo	PAL
Format de compression vidéo	Format H.264/AVC
Format de compression audio	AAC (Advanced Audio Coding)
Résolution de l'enregistrement	TV élevé (environ 5,0 Mbits/s), TV Supérieur (environ 4,0 Mbits/s), TV Normal (environ 3,0 Mbits/s), Web & portable (environ 2,0 Mbits/s)
Capteur	CCD (résolution max./réelle : 800 000/460 000 pixels)
Objectif	F1.6 à 4.3, 34x (optique), 1200x numérique), objectif à zoom électronique
Distance focale	2,3-78,2 mm
Luminosité minimale	3,0 lux
Diamètre du filtre	Ø30,5
<b>Ecran LCD</b>	
Taille/nombre de points	Largeur 6,86 cm (2,7 pouces), 112 000 points
Mode de l'écran LCD	Balayage entrelacé 1,6 pouce, dalle LCD /matrice active TFT
<b>Connecteurs</b>	
Sortie vidéo composite*	1,0 V c. à c. 75 $\Omega$ , analogique
Sortie audio	(-7,5 dBm 47 K $\Omega$ , analogique, stéréo)
Sortie USB	Connecteur de type mini USB-B (USB 2.0 à haut débit)
<b>Divers</b>	
Source d'alimentation	8,4 V (avec adaptateur secteur), 7,4 V (avec batterie au lithium-ion)
Type de source d'alimentation	Alimentation secteur (100 V à 240 V) 50/60 Hz, batterie au lithium-ion
Consommation d'énergie	2,0 W (écran LCD allumé)
Température de fonctionnement	0°C à 40°C
Humidité de fonctionnement	30 - 80 %
Température de stockage	-20 °C à 60 °C
Dimensions (H x L x P)	Environ 60 mm x 62,5 mm x 121 mm
Poids	Environ 280 g (sans la batterie ou la carte mémoire)
Entrée micro interne	Microphone stéréo multidirectionnel

- La conception et les spécifications techniques de l'appareil sont susceptibles d'être modifiées sans préavis.

# contactez SAMSUNG world wide

Pour toutes questions ou observations concernant les produits Samsung, veuillez contacter le service clientèle de SAMSUNG.

Region	Country	Contact Centre ☎	Web Site
North America	CANADA	1-800-SAMSUNG (726-7864)	<a href="http://www.samsung.com/ca">www.samsung.com/ca</a>
	MEXICO	01-800-SAMSUNG (726-7864)	<a href="http://www.samsung.com/mx">www.samsung.com/mx</a>
	U.S.A.	1-800-SAMSUNG (726-7864)	<a href="http://www.samsung.com/us">www.samsung.com/us</a>
	ARGENTINE	0800-333-3733	<a href="http://www.samsung.com/ar">www.samsung.com/ar</a>
	BRAZIL	0800-124-421 4004-0000	<a href="http://www.samsung.com/br">www.samsung.com/br</a>
	CHILE	800-SAMSUNG (726-7864)	<a href="http://www.samsung.com/cl">www.samsung.com/cl</a>
	NICARAGUA	00-1800-5077267	<a href="http://www.samsung.com/latin">www.samsung.com/latin</a>
	HONDURAS	800-7919267	<a href="http://www.samsung.com/latin">www.samsung.com/latin</a>
	COSTA RICA	0-800-507-7267	<a href="http://www.samsung.com/latin">www.samsung.com/latin</a>
	ECUADOR	1-800-10-7267	<a href="http://www.samsung.com/latin">www.samsung.com/latin</a>
	EL SALVADOR	800-6225	<a href="http://www.samsung.com/latin">www.samsung.com/latin</a>
	GUATEMALA	1-800-299-0013	<a href="http://www.samsung.com/latin">www.samsung.com/latin</a>
	JAMAICA	1-800-234-7267	<a href="http://www.samsung.com/latin">www.samsung.com/latin</a>
	PANAMA	800-7267	<a href="http://www.samsung.com/latin">www.samsung.com/latin</a>
Latin America	PUERTO RICO	1-800-682-3180	<a href="http://www.samsung.com/latin">www.samsung.com/latin</a>
	REP. DOMINICA	1-800-751-2676	<a href="http://www.samsung.com/latin">www.samsung.com/latin</a>
	TRINIDAD & TOBAGO	1-800-SAMSUNG(726-7864)	<a href="http://www.samsung.com/latin">www.samsung.com/latin</a>
	VENEZUELA	0-800-10-7267	<a href="http://www.samsung.com/latin">www.samsung.com/latin</a>
	COLOMBIA	01-8000112112	<a href="http://www.samsung.com.co">www.samsung.com.co</a>
	BELGIUM	0032 (0)2 201 24 18	<a href="http://www.samsung.com/be">www.samsung.com/be</a>
	CZECH REPUBLIC	800-726-786 (800 - SAMSUNG)	<a href="http://www.samsung.com/cz">www.samsung.com/cz</a>
	DENMARK	70 70 15 70	<a href="http://www.samsung.com/dk">www.samsung.com/dk</a>
	FINLAND	030-6227 515	<a href="http://www.samsung.com/fi">www.samsung.com/fi</a>
	FRANCE	3260 SAMSUNG (€ 0.15/Min) 08 25 08 65 65 (€ 0.15/Min)	<a href="http://www.samsung.com/fr">www.samsung.com/fr</a>
	GERMANY	01805 - SAMSUNG(726-7864 € 0.14/Min)	<a href="http://www.samsung.de">www.samsung.de</a>
	HUNGARY	06-80-SAMSUNG (726-7864)	<a href="http://www.samsung.com/hu">www.samsung.com/hu</a>
	ITALY	800-SAMSUNG (726-7864)	<a href="http://www.samsung.com/it">www.samsung.com/it</a>
	LUXEMBURG	0035 (0)2 261 03 710	<a href="http://www.samsung.com/lux">www.samsung.com/lux</a>
Europe	NETHERLANDS	0800-SAMSUNG (726-7864 € 0.10/Min)	<a href="http://www.samsung.com/nl">www.samsung.com/nl</a>
	NORWAY	815-56 480	<a href="http://www.samsung.com/no">www.samsung.com/no</a>
	POLAND	0 801 801 881 022-607-93-33	<a href="http://www.samsung.com/pl">www.samsung.com/pl</a>
	PORTUGAL	80820-SAMSUNG(726-7864)	<a href="http://www.samsung.com/pt">www.samsung.com/pt</a>
	SLOVAKIA	800-SAMSUNG (726-7864)	<a href="http://www.samsung.com/sk">www.samsung.com/sk</a>
	SPAIN	902-1-SAMSU(72678)	<a href="http://www.samsung.com/es">www.samsung.com/es</a>
	SWEDEN	0771-400 200	<a href="http://www.samsung.com/se">www.samsung.com/se</a>
	U.K.	0845 SAMSUNG (726-7864)	<a href="http://www.samsung.com/uk">www.samsung.com/uk</a>
	IRE	0818 717 100	<a href="http://www.samsung.com/ie">www.samsung.com/ie</a>
	AUSTRIA	0800-SAMSUNG(726-7864)	<a href="http://www.samsung.com/at">www.samsung.com/at</a>
	SWITZERLAND	0800-SAMSUNG(726-7864)	<a href="http://www.samsung.com/ch">www.samsung.com/ch</a>
	RUSSIA	8-800-555-55-55	<a href="http://www.samsung.ru">www.samsung.ru</a>
	KAZAHSTAN	8-10-800-500-55-500	<a href="http://www.samsung.com/kz_ru">www.samsung.com/kz_ru</a>
	UZBEKISTAN	8-10-800-500-55-500	<a href="http://www.samsung.com/kz_ru">www.samsung.com/kz_ru</a>
CIS	KYRGYZSTAN	00-800-500-55-500	
	TADJIKISTAN	8-10-800-500-55-500	
	UKRAINE	8-800-502-0000	<a href="http://www.samsung.ua">www.samsung.ua</a>
	LITHUANIA	8-800-77777	<a href="http://www.samsung.lt">www.samsung.lt</a>
	LATVIA	8000-7267	<a href="http://www.samsung.com/lv">www.samsung.com/lv</a>
	ESTONIA	800-7267	<a href="http://www.samsung.ee">www.samsung.ee</a>
	AUSTRALIA	1300 362 603	<a href="http://www.samsung.com/au">www.samsung.com/au</a>
	NEW ZEALAND	0800 SAMSUNG (0800 726 786)	<a href="http://www.samsung.com/nz">www.samsung.com/nz</a>
	CHINA	800-810-5858, 400-810-5858, 010-6475 1880	<a href="http://www.samsung.com/cn">www.samsung.com/cn</a>
	HONG KONG	3698 - 4698	<a href="http://www.samsung.com/hk">www.samsung.com/hk</a>
	INDIA	3030 8282, 1800 110011, 1-800-3000-8282	<a href="http://www.samsung.com/in">www.samsung.com/in</a>
	INDONESIA	0800-112-8888	<a href="http://www.samsung.com/id">www.samsung.com/id</a>
	JAPAN	0120-321-527	<a href="http://www.samsung.com/jp">www.samsung.com/jp</a>
	MALAYSIA	1800-88-9999	<a href="http://www.samsung.com/my">www.samsung.com/my</a>
Asia Pacific	PHILIPPINES	1800-10-SAMSUNG (726-7864)	<a href="http://www.samsung.com/ph">www.samsung.com/ph</a>
	SINGAPORE	1800-SAMSUNG (726-7864)	<a href="http://www.samsung.com/sg">www.samsung.com/sg</a>
	THAILAND	800-29-3232, 02-689-3232	<a href="http://www.samsung.com/th">www.samsung.com/th</a>
	TAIWAN	0800-329-999	<a href="http://www.samsung.com/tw">www.samsung.com/tw</a>
	VIETNAM	1 800 588 889	<a href="http://www.samsung.com/vn">www.samsung.com/vn</a>
	TURKEY	444 77 77	<a href="http://www.samsung.com/tr">www.samsung.com/tr</a>
	SOUTH AFRICA	0860-SAMSUNG (726-7864)	<a href="http://www.samsung.com/za">www.samsung.com/za</a>
	U.A.E	800-SAMSUNG (726-7864), 8000-4726	<a href="http://www.samsung.com/ae">www.samsung.com/ae</a>





### **Conforme à la directive RoHS**

Notre produit est conforme à la directive RoHS relative à la limitation de l'utilisation de certaines substances dangereuses dans les composants électriques et électroniques. Nous n'utilisons pas les six matières dangereuses suivantes dans la fabrication de nos appareils : cadmium (Cd), plomb (Pb), mercure (Hg), chrome hexavalent (Cr+6), polybromodiphényles (PBBs) et polybromodiphényléthers (PBDEs).