

FRANÇAIS

Caméscope

8mm

ÉCRAN LCD COULEUR

VP-L900/L906/L907

Hi 8 VP-L900/L906/L907

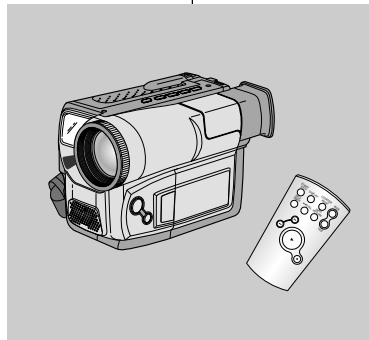

Mode d'emploi

Avant d'utiliser l'appareil, lisez attentivement ce mode d'emploi et le conservez-le à proximité pour vous y référer ultérieurement.



Ce produit est conforme aux directives européennes 89/336 CEE, 73/23 CEE, 93/68 CEE.

NEDERLANDS

Camcorder

8mm

MET KLEUREN LCD SCHERM

VP-L900/L906/L907

Hi 8 VP-L900/L906/L907

SAMSUNG

ELECTRONICS

Gebruiksaanwijzing

Lees voordat u uw camcorder in gebruik neemt deze gebruiksaanwijzing grondig door en bewaar hem goed.



Dit product voldoet aan de eisen 89/336 CEE, 73/23 CEE, 93/68 CEE.

AD68-00732E

Sommaire

Remarques et consignes de sécurité	
Familiarisez-vous avec le caméscope	
Fonctionnalités	8
Descriptions	
■ Vue avant/Vue latérale/Vue arrière	9, 10, 11
■ Affichage	12
Accessoires fournis avec votre caméscope	14
Télécommande (VP-L906/L907)	15
■ Enregistrement automatique avec la télécommande	15
Réglage du caméscope	
Mise en place de la poignée de soutien et de la bandoulière ..	16
Installation de la pile au lithium	17
Connexion d'une alimentation	18
■ Utilisation de l'adaptateur secteur et du câble DC	18
■ Utilisation du bloc batterie	19
Utilisation du bloc batterie	20
■ Tableau des durées d'enregistrement	20
■ Affichage du niveau de la batterie	21
Insertion et éjection d'une cassette	22
Effectuez un enregistrement simple	
Votre premier enregistrement	23
Astuces pour la stabilité de l'image	25
■ Utilisation de l'écran LCD	25
■ Utilisation du viseur électronique	25
Réglage de l'écran LCD	26
Réglage du viseur	27
Lecture d'une cassette à l'écran LCD	28
■ Réglage du volume du haut-parleur	29
■ Arrêt sur image	29
■ Recherche d'une image	29
Perfectionnez vos enregistrements	
Utilisation du zoom avant et arrière	30
Utilisation du zoom numérique	31
Mode EASY (enregistrement simplifié)	33
Mode CUSTOM - Personnalisation des réglages pour l'enregistrement ..	34
Utilisation du stabilisateur d'images (VP-L906/L907)	35
Mise au point manuelle/automatique (MF/AF)	36

Inhoudsopgave

Belangrijke opmerkingen en veiligheidsinformatie	
Kennismaken met uw camcorder	
Eigenschappen	8
Beschrijvingen	
■ Voorkant/Zijkant/Achterkant	9, 10, 11
■ OSD (On Screen Display) indicaties weergeven	12
De accessoires van uw camcorder	14
Afstandsbediening (VP-L906/L907)	15
■ Timer-opname met uw afstandsbediening	15
Camcorder voorbereiden	
Riem handgreep en schouderband verstellen	16
De lithiumbatterij plaatsen	17
Camcorder op een stroombron aansluiten	18
■ De netvoeding en de DC kabel gebruiken	18
■ De batterij gebruiken	19
Gebruik van de batterij	20
■ De maximale opnameduur met een enkele batterijlading ..	20
■ Indicatie batterijlading	21
Video cassette plaatsen en verwijderen	22
Eenvoudige opnamen maken	
Uw eerste opname	23
Tips voor goede opnamen	25
■ Opnemen met het LCD scherm	25
■ Opnemen met de zoeker	25
LCD scherm instellen	26
Zoeker instellen	27
Opnamen afspelen op het LCD scherm	28
■ Geluidswaargenomen luidspreker instellen	29
■ Stilstand beeld	29
■ Passage opzoeken	29
Geavanceerde opnamefuncties	
Gebruik van de zoomfunctie	30
Gebruik van de digitale zoomfunctie	31
EASY stand (voor beginners)	33
CUSTOM voor het vastleggen van uw eigen instellingen	34
DIS (Digitale beeldstabilisatie; alleen VP-L906/L907)	35
MF/AF (handmatige/automatische scherpstelling)	36

Sommaire

Fonctions BLC	37
Sélection d'un mode d'exposition automatique	37
Effet spéciaux numériques en mode Caméscope	40
Réglage et enregistrement de la date et de l'heure	42
Sélection et enregistrement d'un titre	44
Fondu en ouverture ou en fermeture	46
Mode photo (Snap Shot, VP-L906/L907)	47
Balance des blancs (White Balance)	48
Sélection de la LANGUE D'AFFICHAGE	49
Mode DEMO	50
Régler la date/la couleur du titre	51
Sources de lumière	52

Visionnez une cassette

Lecture à l'écran LCD	53
Lecture à l'écran de votre téléviseur	53
Fonctions du mode magnétoscope	55
Réglage de l'écran LCD	56
Réglage du haut-parleur	56
DSE en mode Magnétoscope	57

Conseils d'utilisation

Nettoyage et entretien du caméscope	57
■ Nettoyage du viseur	57
■ Nettoyage de l'écran LCD	57
■ Nettoyage des têtes vidéo	58
■ Rangement du caméscope	58

Interface USB (VP-L907)

Installation du programme USB Media 2.0	60
Utilisation du caméscope à l'étranger	63

Dépannage

Diagnostic à l'écran	64
Vérification	65
Condensation d'humidité	67

Spécifications techniques

Index	69
--------------------	-----------

Pour la France uniquement

71

Inhoudsopgave

BLC (tegenlichtcompensatie)	37
PROGRAM AE (belichtingsprogramma's)	38
DSE (Digitaal Speciaal Effect) in de CAMERA stand	40
Datum/tijd instellen en weergeven	42
Een titel kiezen en vastleggen	44
In- en uitfaden	46
Momentopname (Snap Shot, alleen VP-L906/L907)	47
Witbalans	48
De OSD-taal selecteren	49
Demonstratie	50
Kleur datum/titel instellen	51
Belichtingstechniek	52

Opnamen afspelen

Opnamen weergeven op het LCD scherm	53
Opnamen weergeven op een TV	53
De functies van de PLAYER stand	55
Het LCD scherm instellen	56
De luidspreker aan- en uitzetten	56
DSE in de PLAYER stand	57

Onderhoud

Onderhoud van de Camcorder	57
■ De zoeker schoonmaken	57
■ Het LCD scherm schoonmaken	57
■ De videokoppen schoonmaken	58
■ De camcorder opbergen	58

USB interface (VP-L907)

USB Media 2.0 programma installeren	60
Met de camcorder naar het buitenland	63

Problemen oplossen

Tabel voor het zelf opsporen/oplossen van problemen	64
Het opsporen van problemen	65
Condensvorming	67

Technische gegevens

Index	69
--------------------	-----------

Remarques et consignes de sécurité

Belangrijke
opmerkingen en veiligheidsinformatie

Rotation de l'écran LCD

Manipulez l'écran doucement lorsque vous le faites tourner. Une rotation intempestive peut endommager l'intérieur de la charnière qui relie l'écran LCD au corps de l'appareil.

- 1) Écran LCD fermé.
- 2) Enregistrement standard lors de l'utilisation de l'écran LCD.
- 3) Enregistrement en regardant l'écran LCD d'en haut.
- 4) Enregistrement en regardant l'écran LCD de devant.
- 5) Enregistrement avec l'écran LCD fermé.

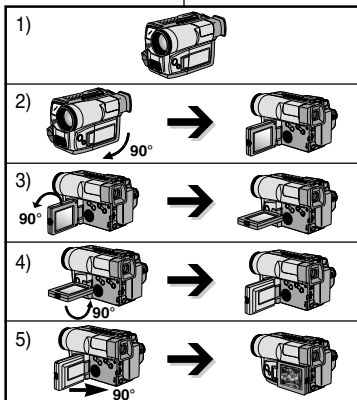

Verstellen LCD scherm

Wees voorzichtig wanneer u aan het LCD scherm draait (zie afbeelding). Wanneer u het scherm in een verkeerde richting duwt, kunt u het scharnier waarmee het scherm aan de camcorder is bevestigd, inwendig beschadigen.

- 1) LCD scherm dicht.
- 2) Normale opname met behulp van LCD scherm.
- 3) Opname terwijl u het LCD scherm van bovenaf bekijkt.
- 4) Opname terwijl u het LCD scherm van de voorkant bekijkt.
- 5) Opname met gesloten LCD scherm.

Objectif

- ❖ Veillez à ne pas diriger l'objectif vers le soleil. La lumière solaire directe peut endommager le dispositif électronique à transfert de charge (CCD).

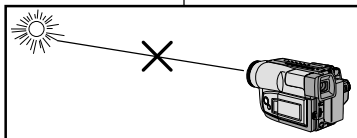

De lens

- ❖ Richt de camcorder tijdens het opnemen nooit op de zon. Direct zonlicht kan de CCD beeldsensoren beschadigen.

Remarques et consignes de sécurité

Viseur électronique

- 1) N'orientez pas le viseur vers le soleil. La lumière solaire directe peut endommager l'intérieur du viseur. Soyez vigilant lorsque vous placez le caméscope au soleil ou près d'une fenêtre.
- 2) Ne saisissez pas votre caméscope par le viseur.
- 3) Évitez les rotations intempestives du viseur qui risquent de l'endommager.

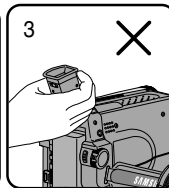
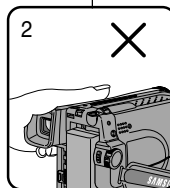
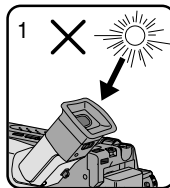

De elektronische zoeker

- 1) Let op dat u de zoeker van de camcorder niet op de zon richt. Direct zonlicht kan de zoeker beschadigen. Leg de camcorder niet in de zon, bijvoorbeeld op een vensterbank.
- 2) Houd de camcorder niet vast bij de zoeker.
- 3) Als u krachtig aan de zoeker draait, kan deze beschadigd raken.

Formation de condensation

- 1) Un accroissement soudain de température peut entraîner la formation de buée à l'intérieur de l'appareil.

Ce peut être le cas, lorsque vous passez:

- d'un extérieur froid à un intérieur chaud (en hiver, par exemple),
- d'un intérieur frais à un extérieur chaud (en été, par exemple).

- 2) Si la fonction de protection "DEW()" se déclenche, laissez l'appareil dans un endroit sec et à température ambiante, le compartiment à cassette ouvert et sans le bloc batterie.

- 3) Si la fonction de protection "DEW()" se déclenche intempestivement et que vous souhaitez néanmoins filmer, retirez le bloc batterie et la pile au lithium, puis réinstallez-les. Assurez-vous que la condensation a complètement disparu. (voir page 67)

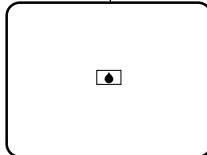

Condensvorming

- 1) Wanneer de omgevingstemperatuur plotseling stijgt, kan dit ertoe leiden dat binnen in de camcorder condens wordt gevormd.

Bijvoorbeeld:

- Wanneer de camcorder in de winter van de koude buitenlucht naar de warme kamer wordt verplaatst.
 - Wanneer de camcorder in de zomer vanuit een koude kamer naar de warme buitenlucht wordt verplaatst.
- 2) Als de "DEW()" vochtbeveiliging aan gaat, moet u de camcorder minstens twee uur in een droge, warme omgeving leggen met het cassettecompartiment open en zonder de batterij.
 - 3) Als de "DEW()" vochtbeveiliging onverwachts aan gaat en u wilt toch filmen, verwijder dan de batterij en de lithiumbatterij en zet ze er daarna weer in. Controleer of de "DEW" melding verdwenen is. (zie pagina 67)

Remarques et consignes de sécurité

Bloc batterie

- ❖ Assurez-vous que le bloc batterie est chargé avant de filmer sans connexion au secteur.
- ❖ Pour conserver la charge de la batterie, maintenez votre caméscope éteint lorsque vous ne l'utilisez pas.
- ❖ En mode caméscope, si vous laissez votre appareil en mode veille pendant plus de 5 minutes sans vous en servir, il s'éteint automatiquement pour éviter un déchargement intempestif de la batterie.
- ❖ Si vous filmez longtemps, nous vous conseillons d'utiliser le viseur plutôt que l'écran LCD car celui-ci consomme plus d'énergie.
- ❖ Assurez-vous que le bloc batterie est fermement maintenu en place. Ne le faites pas tomber car vous risqueriez de l'endommager.
- ❖ Lorsque la batterie ou la pile ne fonctionne plus, contactez votre revendeur le plus proche. Les batteries doivent être traitées en tant que déchets chimiques.

Pile au lithium

Avertissement: Maintenez la PILE AU LITHIUM hors de portée des enfants. Si la pile venait à être avalée, consultez immédiatement un médecin.

- ❖ La pile au lithium permet au caméscope de garder en mémoire les fonctions d'horloge, de titrage, les réglages des modes CUSTOM ainsi que les réglages prédéfinis, en l'absence du bloc batterie ou de l'adaptateur secteur.
- ❖ La longévité de la pile au lithium est de huit à dix mois à partir de sa mise en place et dans des conditions normales d'utilisation.
- ❖ Lorsque la pile au lithium s'affaiblit ou est déchargée, l'affichage de la date et de l'heure clignote pendant cinq secondes environ lorsque vous passez en mode Caméscope. Dans ce cas, remplacez-la par une pile de type CR2025. (voir page 17)

AVERTISSEMENT :

LA PILE AU LITHIUM DOIT ÊTRE RECYCLÉE OU DÉPOSÉE DANS UN CENTRE DE TRAITEMENT APPROPRIÉ.



* Lorsque la pile s'affaiblit ou est déchargée, contactez votre revendeur le plus proche. Les piles doivent être traitées en tant que déchets chimiques.

Belangrijke opmerkingen en veiligheidsinformatie

De batterij

- ❖ Zorg ervoor dat de batterij is opgeladen voordat u eropuit gaat om opnamen te maken.
- ❖ Om de batterij te sparen, moet u de camcorder uitzetten wanneer u hem niet gebruikt.
- ❖ Als uw camcorder in de CAMERA stand langer dan 5 minuten op STANDBY staat zonder te worden gebruikt, schakelt hij zichzelf uit om de batterij te sparen.
- ❖ Als u lang achter elkaar filmt adviseren wij u de elektronische zoeker te gebruiken in plaats van het LCD scherm. Daardoor gaat uw batterij langer mee.
- ❖ Zorg dat de batterij goed op zijn plaats zit. Als de batterij valt, kan hij beschadigd raken.
- ❖ Als de batterij versleten is, moet u een nieuwe kopen en de oude inleveren bij een innamepunt voor batterijen.

De lithiumbatterij

Waarschuwing: Houd LITHIUMBATTERIJEN buiten het bereik van kinderen. Als de batterij wordt doorgeeslikt, moet u onmiddellijk een arts raadplegen.

- ❖ De lithiumbatterij zorgt ervoor dat de klokinstelling, de TITLE- en CUSTOM-instellingen en de geheugeninformatie bewaard blijven, ook wanneer de batterij of de adapter wordt verwijderd.
- ❖ De lithiumbatterij van de camcorder gaat bij normaal gebruik ongeveer 8 tot 10 maanden mee, gerekend vanaf het moment dat de batterij geplaatst is.
- ❖ Als de lithiumbatterij bijna leeg is, knippert de indicator voor de datum/tijd ongeveer 5 seconden wanneer u de POWER schakelaar in de stand CAMERA zet. In dat geval moet u de lithiumbatterij vervangen door een nieuwe batterij, type CR2025. (zie pagina 17)

WAARSCHUWING:
LEVER OUDE LITHIUMBATTERIJEN IN BIJ EEN INNAMEPUNT VOOR BATTERIJEN .



*Wanneer de lithiumbatterij zwak of uitgeput is, moet u een nieuwe kopen. Oude batterijen moeten worden ingeleverd bij een innamepunt voor batterijen.

Remarques et consignes de sécurité

Enregistrement ou lecture avec l'écran LCD

- 1) L'écran a été conçu à l'aide d'une technologie de haute précision. Cependant, de minuscules points noirs (rouges, bleus ou verts) peuvent apparaître de façon constante sur l'écran LCD. Ces points sont normaux et n'affectent aucunement l'image enregistrée.
- 2) Lorsque vous utilisez l'écran LCD directement sous le soleil, la vision à l'écran peut s'avérer difficile. Dans ce cas, nous vous recommandons d'utiliser le viseur.
- 3) La fonction d'affichage d'informations sur l'écran LCD est désactivée lorsque celui-ci est tourné vers l'avant.

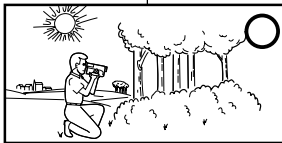
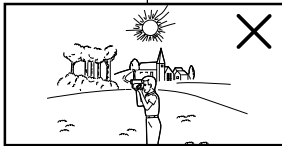

Poignée de soutien

- ❖ Pour une meilleure qualité de prise de vue, il est important de bien ajuster la poignée de soutien. (voir page 16)
- ❖ Ne forcez pas pour insérer votre main dans la poignée car vous risqueriez de l'endommager.

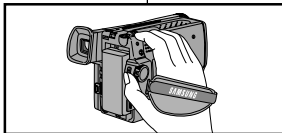

Nettoyage des têtes vidéo

- ❖ Pour garantir un enregistrement normal et obtenir des images claires, nettoyez régulièrement les têtes vidéo. L'apparition de parasites sur l'image ou l'affichage d'un écran vide peut signifier que les têtes vidéo sont sales. Dans ce cas, nettoyez-les avec une cassette de type sec prévue à cet effet.
- ❖ N'utilisez pas de cassette de type humide, car vous risqueriez d'endommager les têtes vidéo. (voir page 58)

Désactivation automatique en mode veille

- ❖ Afin de protéger la bande et les têtes vidéo, votre caméscope s'éteint automatiquement s'il est laissé en mode veille pendant plus de 5 minutes.

Belangrijke opmerkingen en veiligheidsinformatie

Gebruik LCD scherm tijdens opnemen en weergeven

- 1) Het LCD scherm is met de grootste precisie vervaardigd. Bij de huidige stand van de techniek is het desondanks mogelijk dat op het scherm kleine stipjes verschijnen (rood, blauw of groen). Dit is normaal en heeft geen enkele invloed op de opnamen die u maakt.
- 2) In fel zonlicht kan het LCD moeilijk af te lezen zijn. Gebruik in dat geval de zoeker.
- 3) Wanneer u het LCD-scherm naar voren richt, wordt de functie OSD indicaties tonen uitgeschakeld.

De handgreep

- ❖ Stel de handgreep goed af voor u er gebruik van maakt. Een goede afstelling helpt u de juiste houding aan te nemen voor de beste opnamen. (zie pagina 16)
- ❖ Wanneer de handgreep te strak is afgesteld, past uw hand er niet goed in. Als u dat toch probeert, kunt u de handgreep beschadigen.

Schoonmaken videokoppen

- ❖ Voor optimale opname- en weergavekwaliteit moeten de videokoppen regelmatig worden schoongemaakt. Als het beeld tijdens weergave storingen in de vorm van blokjes vertoont of blauw blijft, kunnen de videokoppen vuil zijn. Als dit gebeurt, maakt u de videokoppen schoon met een schoonmaakcassette (droog systeem).
- ❖ Gebruik geen schoonmaakcassette die met een nat systeem werkt. Daardoor kunnen de videokoppen beschadigd raken. (zie pagina 58)

Automatische uitschakeling in de STANDBY stand

- ❖ Om slijtage van de videokoppen te voorkomen, zal uw camcorder zichzelf automatisch uitschakelen als hij langer dan 5 minuten in de STANDBY stand staat zonder gebruikt te worden.

Familiarisez-vous avec le caméscope

Funcionnalités

Votre caméscope dispose de nombreuses fonctionnalités d'enregistrement et de lecture.

Langue de l'affichage écran

Vous pouvez sélectionner la langue d'affichage appropriée parmi les langues suivantes : Anglais, Français, Espagnol.

Mode photo (VP-L906/L907)

Ce mode permet de filmer un objet immobile pendant un temps limité en mode Caméscope. (voir page 47)

Fonction BLC

Lorsque vous prenez un sujet devant une source lumineuse ou devant un fond clair, utilisez la fonction BLC. (voir page 37)

DSE (Effets numériques spéciaux)

Cette fonction donne un côté spectaculaire à vos films, grâce aux différents procédés originaux utilisés. (voir page 40)

Programme AE

Cette fonction permet d'adapter la vitesse d'obturateur et le diaphragme au type de scène à filmer. (voir page 38)

DIS (VP-L906/L907)

Cette fonction compense le léger tremblement qui peut survenir en filmant, surtout lors de l'utilisation du zoom. (voir page 35)

Zoom longue portée 22x

Le zoom est une technique d'enregistrement qui vous permet de changer la taille du sujet filmé. Pour des enregistrements plus professionnels, utilisez la fonction zoom. (voir page 30)

Zoom numérique

Une portée de zoom supérieure à 22x est obtenue numériquement. (voir page 31)

Macro

Cette fonction permet de filmer le sujet de très près. Pour ce faire, vous devez régler le zoom sur la position grand angle. (voir page 30)

Kennismaken met uw camcorder

Eigenschappen

Uw camcorder biedt een scala van opname- en afspeelmogelijkheden.

Meerdere OSD-talen

Als OSD-taal kunt u kiezen tussen Engels, Frans, Spaans.

Snap Shot (alleen VP-L906/L907)

Met de SNAP SHOT functie kunt u een stilstaand voorwerp gedurende korte tijd filmen in de CAMERA stand. (zie pagina 47)

BLC

Wanneer u een onderwerp met tegenlicht of een onderwerp met een lichte achtergrond filmt, gebruikt u de BLC functie. (zie pagina 37)

DSE (Digitale Speciale Effecten)

Met de DSE functie kunt u uw films een creatieve uitstraling geven door verschillende speciale effecten toe te voegen. (zie pagina 40)

AE PROGRAM (automatische belichtingsprogramma's)

Met de AE belichtingsprogramma's kunt u de sluitertijd en de lensopening (diafragma) aanpassen aan de op te nemen scène. (zie pagina 38)

DIS (Digital Image Stabilizer - alleen VP-L906/L907)

De DIS functie compenseert kleine trillingen, die bijvoorbeeld veroorzaakt kunnen worden door uw hand of door de camcorder zelf. (zie pagina 35)

22x High ratio zoomlens

Zoomen is een opnametechniek waarmee u uw onderwerp kunt vergroten.

Om professionele opnamen te krijgen, gebruikt u de zoomfunctie zo weinig mogelijk. (zie pagina 30)

Digitale zoom

Een vergroting van meer dan 22x komt op een digitale manier tot stand. (zie pagina 31)

Macro

De macrofunctie geeft u de mogelijkheid om het voorwerp van dichtbij te filmen. U moet voor een macro-opname geheel uitzoomen (W - Wide, zie pagina 30).

Vue avant

Voorkant

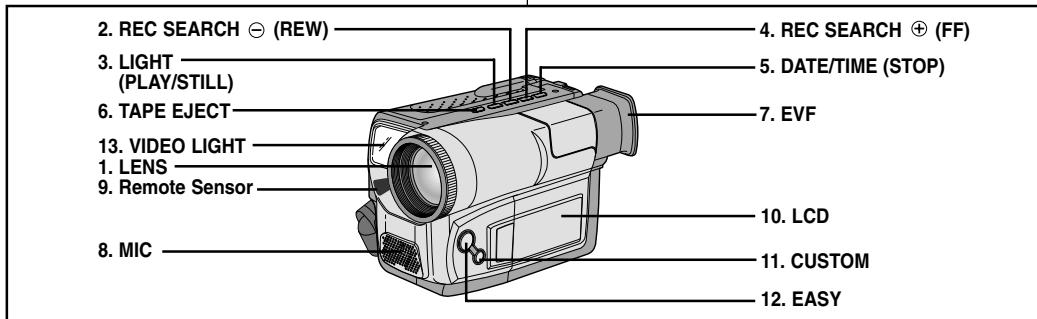

- 1. Lentille (voir page 68)**
- 2. REC SEARCH ⊖ (REW)**
REC SEARCH ⊖ fonctionne en mode veille. (voir page 24)
REW fonctionne en mode Magnéscope. (voir page 55)
- 3. LIGHT (PLAY/STILL) (voir page 54)**
Fonctionne en mode Magnéscope.
LIGHT fonctionne en mode Caméscope. (VP-L906/L907)
- 4. REC SEARCH ⊕ (FF)**
REC SEARCH ⊕ fonctionne en mode veille. (voir page 24)
FF fonctionne en mode Magnéscope. (voir page 55)
- 5. DATE/TIME (STOP)**
DATE/TIME fonctionne en mode Caméscope. (voir page 42)
STOP fonctionne en mode Magnéscope. (voir page 54)

- 6. TAPE EJECT (voir page 22)**
Permet d'éjecter la cassette.
- 7. Viseur électronique**
Fonctionne en mode Caméscope.
- 8. MIC**
Fonctionne en mode Caméscope.
- 9. Capteur de la télécommande (VP-L906/L907 only, voir page 15)**
- 10. Écran LCD (voir page 26)**
- 11. CUSTOM (voir page 34)**
Fonctionne en mode Caméra.
- 12. EASY (voir page 33)**
Fonctionne en mode Caméra.
- 13. Torche vidéo (VP-L906/L907 only)**

- 1. Lens (zie pagina 68)**
- 2. REC SEARCH ⊖ (REW)**
REC SEARCH ⊖ werkt alleen in de STANDBY stand. (zie pagina 24)
REW werkt alleen in de PLAYER stand. (zie pagina 55)
- 3. LIGHT (PLAY/STILL)**
PLAY/STILL werkt alleen in de PLAYER stand. (zie pagina 54)
LIGHT werkt alleen in de CAMERA stand. (alleen VP-L906/L907)
- 4. REC SEARCH ⊕ (FF)**
REC SEARCH ⊕ werkt alleen in de STANDBY stand. (zie pagina 24)
FF werkt alleen in de PLAYER stand. (zie pagina 55)
- 5. DATE/TIME(STOP)**
DATE/TIME werkt alleen in de CAMERA stand. (zie pagina 42)
STOP werkt alleen in de PLAYER stand. (zie pagina 54)

- 6. TAPE EJECT (zie pagina 22)**
Gebruik deze toets als u de cassette uit de camcorder wilt halen.
- 7. EVF (elektronische zoeker)**
- 8. MIC**
MIC werkt alleen in de CAMERA stand.
- 9. Sensor afstandsbediening (alleen VP-L906/L907, zie pagina 15)**
- 10. LCD (zie pagina 26)**
- 11. CUSTOM (zie pagina 34)**
CUSTOM werkt alleen in de CAMERA stand.
- 12. EASY (zie pagina 33)**
EASY werkt alleen in de CAMERA stand.
- 13. VIDEO LIGHT (alleen VP-L906/L907)**

Familiarisez-vous avec le caméscope

Kennismaken met uw camcorder

Vue latérale

Zijkant

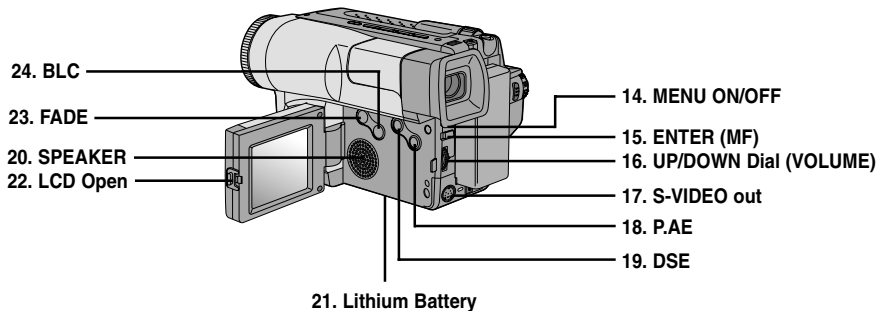
**14. MENU ON/OFF**

(voir page 26)
Fonctionne en mode Caméscope et Magnéscope.

15. ENTER (MF) (voir page 26)

Fonctionne en mode MENU. MF fonctionne en mode Caméscope.

16. Bouton UP/DOWN (VOLUME)

UP/DOWN fonctionne en mode MENU. (voir page 26)
VOLUME fonctionne en mode Magnéscope. (voir page 56)

17. S-VIDEO out (voir page 54)**18. PROGRAM AE (voir page 38)**

Fonctionne en mode Caméscope.

19. DSE (voir page 40, 57)

Fonctionne en mode Caméscope et Magnéscope.

20. Haut-parleur (voir page 56)

Fonctionne en mode Magnéscope.

21. Pile au lithium (voir page 17)**22. Ouverture de l'écran LCD**

23. FADE (voir page 46)
Fonctionne en mode Caméscope.

24. BLC (voir page 37)

Fonctionne en mode Caméscope.

14. MENU ON/OFF (zie pagina 26)

MENU ON/OFF werkt alleen in de CAMERA- en de PLAYER stand.

15. ENTER (MF) (zie pagina 26)

ENTER werkt alleen in de MENU stand.

MF werkt alleen in de CAMERA stand.

16. UP/DOWN dial/VOLUME

De UP/DOWN keuzeknop werkt alleen in de MENU stand. (zie pagina 26)
VOLUME werkt alleen in de PLAYER stand.

(zie pagina 56)

17. S-VIDEO out (zie pagina 54)**18. PROGRAM AE (zie pagina 38)**

PROGRAM AE (automatische belichting) werkt alleen in de CAMERA stand.

19. DSE (zie pagina 40, 57)

DSE werkt alleen in de CAMERA en PLAYER stand.

20. Speaker (zie pagina 56)
Speaker werkt alleen in de PLAYER stand.

21. Lithiumbatterij (zie pagina 17)**22. LCD scherm open**

23. FADE (zie pagina 46)
FADE werkt alleen in de CAMERA stand.

24. BLC (zie pagina 37)
BLC werkt alleen in de CAMERA stand.

Familiarisez-vous avec le caméscope

Kennismaken met uw camcorder

Vue arrière

Achterkant

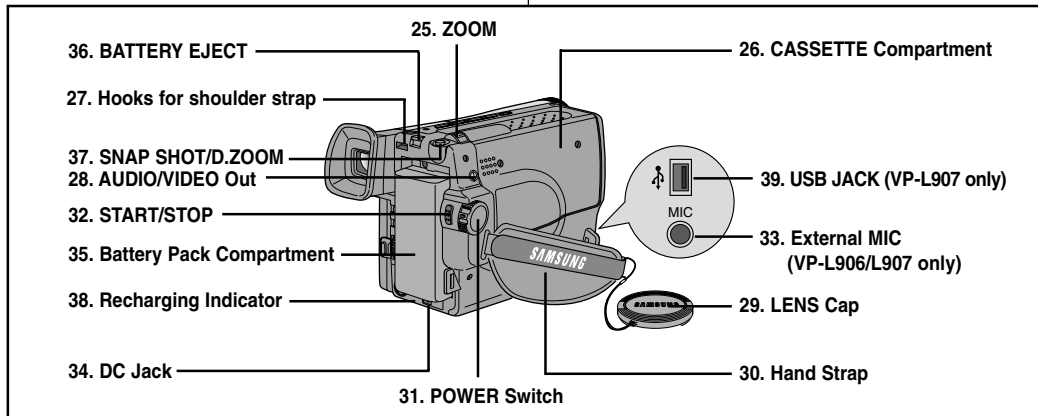

25. ZOOM (voir page 30)
 26. Compartiment à cassette
 27. Anneau pour bandoulière (voir page 17)
 28. Sortie AUDIO/VIDEO (voir page 53)
 29. Cache objectif
 30. Poignée de soutien (voir page 16)
 31. Commutateur principal : trois positions : (voir page 18)
 - CAMERA : permet de filmer.
 - OFF : l'appareil est éteint.
 - PLAYER : mode magnétoscope, permet la lecture.
 32. START/STOP (voir page 23)
 Fonctionne en mode Caméscope.

33. Micro externe (voir page 68) (VP-L906/L907)
 34. Prise DC (voir page 18)
 35. Compartiment du bloc batterie (voir page 19)
 36. Éjection du bloc batterie
 37. SNAP SHOT/D.ZOOM
 SNAP SHOT fonctionne en mode Caméscope.
 (VP-L906/L907, voir page 47)
 D.ZOOM fonctionne en mode Caméscope.
 (VP-L900, voir page 32)
 38. Voyant de recharge
 39. USB JACK (voir page 62) (VP-L907)

25. ZOOM (zie pagina 30)
 26. Cassette compartiment
 27. Oogjes voor riem handgreep (zie pagina 17)
 28. AUDIO/VIDEO uit (zie pagina 53)
 29. Lensdop
 30. Handgreep (zie pagina 16)
 31. POWER schakelaar (zie pagina 18)
 - CAMERA: Voor het maken van opnamen.
 - OFF: Voor het uitschakelen van de camcorder.
 - PLAYER: Om opnamen af te spelen.
 32. START/STOP (zie pagina 23)
 START/STOP werkt alleen in de CAMERA stand.

33. Externe microfoon (zie pagina 68) (VP-L906/L907)
 34. Aansluiting DC kabel (zie pagina 18)
 35. Batterijcompartiment (zie pagina 19)
 36. BATTERY EJECT
 Gebruik deze toets als u de batterij wilt verwijderen
 37. SNAP SHOT/D.ZOOM
 SNAP SHOT werkt alleen in de CAMERA stand. (alleen VP-L906/L907, zie pagina 47)
 D.ZOOM werkt alleen in de CAMERA stand. (alleen VP-L900, zie pagina 32)
 38. Indicatie batterijlading (zie pagina 19)
 39. Aansluiting USB (zie pagina 62) (VP-L907)

Familiarisez-vous avec le caméscope

Kennismaken met uw camcorder

Affichage

- ❖ Pour activer/désactiver l'affichage dans le viseur et sur l'écran LCD, utilisez le menu DISPLAY.
- ❖ Les fonctions titre, date/heure, EASY et CUSTOM sont disponibles, que l'affichage soit activé ou non.
- ❖ L'affichage a lieu dans le viseur et sur l'écran LCD.

a. Position du zoom (voir page 30)

Indique la position du zoom.

b. Stabilisateur d'images

(VP-L906/L907) (voir page 35)

Indique que la fonction DIS est activée.

c. Niveau de la batterie (voir page 21)

Indique le niveau du bloc batterie.

()

d. Mise au point manuelle

(voir page 36)

Indique la mise au point manuelle. Aucune indication n'est affichée lorsque la mise au point est automatique.





e. BLC (voir page 37)

Indique que la fonction de compensation du contre-jour est activée.

f. Exposition automatique

(voir page 38)

Indique que le mode d'exposition automatique est activé.

(   )

g. Minuterie d'attente

d'enregistrement automatique

(VP-L906/L907) (voir page 15)

Indique 10 secondes d'attente.

h. Minuterie d'enregistrement automatique

(VP-L906/L907) (voir page 15)

30 secondes ou END (FIN).

i. Date (voir page 42)

Indique la date à laquelle vous filmez.

OSD (On Screen Display) indicaties weergeven

- ❖ U kunt de OSD indicaties aan- en uitzetten in het Display menu.
- ❖ De functies TITLE, DATE/TIME, EASY en CUSTOM kunnen ook gebruikt worden wanneer de weergave van OSD indicaties uit staat.
- ❖ De OSD indicaties verschijnen in de zoeker en op het LCD scherm.

OSD in CAMERA mode

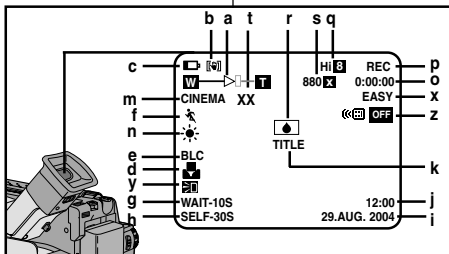

OSD in PLAYER mode

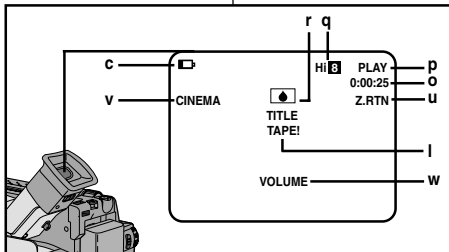

a. Zoompositie (zie pagina 30)

Geeft de zoompositie aan.

b. DIS (alleen VP-L906/L907) (zie pagina 35)

Geeft aan dat de DIS functie is ingeschakeld.

c. Indicatie batterijlading (zie pagina 21)

Geeft aan hoeveel energie de batterij nog kan leveren.

()

d. Handmatig scherpstellen (zie pagina 36)

Geeft aan dat de handmatige scherpstelfunctie is ingesteld. De autofocusfunctie wordt niet weergegeven.

e. BLC (zie pagina 37)

Geeft aan dat de BLC functie is ingeschakeld.

f. PROGRAM AE (zie pagina 38)

Geeft aan dat de automatische belichting is ingeschakeld.

(   )

g. Zelfontspanner: wachtfunctie (VP-L906/L907) (zie pagina 15)

Geeft aan dat u 10 seconden heeft voor de opname begint.

h. Zelfontspanner: opnamefunctie (VP-L906/L907) (zie pagina 15)

(30 seconden of END).

i. Datum (zie pagina 42)

Geeft aan op welke datum u opneemt.

Familiarisez-vous avec le caméscope

Affichage

- j. **Heure (voir page 42)**
Indique l'heure à laquelle vous filmez.
- k. **Titre (voir page 44)**
Indique le titre prédéfini choisi pour l'enregistrement. Il apparaît en surimpression sur scène filmée.
- l. **Auto-diagnostic (voir page 64)**
(TAPEI, TAPE ENDI, PROTECTION!) Contrôle le fonctionnement du caméscope.
- m. **Effets Numériques Spéciaux (voir page 40)**
Indique que ce mode est activé.
Les différents modes sont les suivants : STROBE, SEPIA, B&W, NEG., MIRROR, ART, MOSAIC, 16:9(WIDE) et CINEMA.
- n. **Mode de sélection de l'équilibrage des blancs (voir page 48)**
Indique que ce mode est activé. Les différents modes disponibles sont les suivants: AUTO, INDOOR(☺) et OUTDOOR(☻).
- o. **Compteur de bande**
Indique la quantité de bande utilisée.
- p. **Mode de fonctionnement**
Indique quel mode de fonctionnement est activé. Les différents modes sont les suivants: STBY, REC ●, STOP, PLAY(▶), FF(▶▶), REW(◀◀) et EJECT.
- q. **Hi8 (voir page 54)**
Indique que vous utilisez une cassette Hi8 en mode d'enregistrement ou de lecture.
- r. **DEW (☒) (voir page 67)**
Contrôle de la condensation due à l'humidité.
- s. **Zoom numérique (voir page 32)**
Indique que le zoom numérique est activé.
- t. **Mode Photo (VP-L906/L907) (voir page 47)**
Indique le temps restant sur la bande pour une prise de vue en mode photo.
- u. **Remise à zéro (VP-L906/L907) (voir page 55)**
Indique que la remise à zéro est activée.
- v. **PB DSE (voir page 57)**
Indique que les effets numériques spéciaux sont activés en mode Magnétoscope.
- w. **VOLUME (voir page 56)**
- x. **EASY & CUSTOM**
Indique que le mode EASY ou CUSTOM est activé.
- y. **Torche (VP-L906/L907)**
Indique que la torche vidéo est allumée.
- z. **Remocon (☒ OFF) (VP-L906/L907)**
Indique que la télécommande est en mode "désactivé".

Kennismaken met uw camcorder

OSD (On Screen Display) indicaties weergeven

- j. **Tijd (zie pagina 42)**
Geeft aan op welk tijdstip u opneemt.
- k. **Titel (zie pagina 44)**
Geeft de titel aan die u hebt ingesteld en die wordt opgenomen. Deze wordt over u opname heen weergegeven.
- l. **Zelftest (zie pagina 64)**
Geeft de zelftest weer (TAPEI, TAPE ENDI, PROTECTION!).
- m. **DSE (Digital Special Effect: bijzondere digitale effecten, zie pagina 40)**
Geeft aan dat de DSE stand is ingeschakeld.
U heeft de keuze uit STROBE, SEPIA, B&W, NEG., MIRROR, ART, MOSAIC, 16:9(WIDE) en CINEMA.
- n. **Witbalansstand (zie pagina 48)**
Geeft aan dat de witbalansstand is ingeschakeld.
De beschikbare witbalansstanden zijn AUTO (automatisch), INDOOR(☺) (binnenshuis) en OUTDOOR(☻) (buitenshuis).
- o. **Bandteller**
Geeft aan hoe lang er is opgenomen sinds de vorige keer dat de teller op nul is gezet.
- p. **Gebruiksmodus**
Geeft aan welke gebruiksstand is ingeschakeld: STBY, REC ●, STOP, PLAY(▶), FF(▶▶), REW(◀◀) en EJECT.
- q. **Hi8 (zie pagina 54)**
Geeft aan dat u de Hi8-cassette gebruikt bij het filmen of afspelen.
- r. **DEW (☒) functie (zie pagina 67)**
Geeft aan dat er sprake is van condensvorming.
- s. **Digitaal zoomen (zie pagina 32)**
Geeft aan dat de digitale zoomfunctie is ingeschakeld.
- t. **Snap Shot (VP-L906/L907) (zie pagina 47)**
Geeft de resterende tijd in de SNAP SHOT functie aan.
- u. **Zero return (terug naar 0) (VP-L906/L907) (zie pagina 55)**
Geeft aan dat de ZERO RETURN functie is ingeschakeld.
- v. **PB DSE (zie pagina 57)**
Geeft aan dat de functie PB DSE is ingeschakeld.
- w. **VOLUME (zie pagina 56)**
- x. **EASY en CUSTOM (zie pagina 33 en 34)**
Geeft aan dat de functie EASY of CUSTOM is ingeschakeld.
- y. **VERLICHTING (VP-L906/L907)**
Geeft aan dat de verlichting is ingeschakeld.
- z. **Remocon (☒ OFF) (VP-L906/L907)**
Geeft aan dat de afstandsbediening uitgeschakeld is.

Familiarisez-vous avec le caméscope

Kennismaken met uw camcorder

Accessoires fournis avec votre caméscope

Assurez-vous que les accessoires de base ci-après ont été livrés avec votre caméscope.

Accessoires de base

- Adaptateur secteur.
(TYPE AA-E8) (voir page 18)
- Câble DC. (voir page 18)
- Bloc batterie. (voir page 19)
- Câble AUDIO/VIDEO.
(voir page 53)
- Bandoulière. (voir page 17)
- Mode d'emploi.
- Télécommande.
(voir page 15)
(VP-L906/L907)
- Pile au lithium pour la télécommande
(voir page 15)
(VP-L906/L907)
Pile au lithium pour l'horloge interne.
(type: CR2025, voir page 17)
- Adaptateur Péritel.
(voir page 53)
- CD logiciel (VP-L907)
- Câble USB (VP-L907)
- Câble USB AUDIO (VP-L907)
- Couvre-objectif

Accessoires en option

- Câble S-VIDEO.
(voir page 54)

Remarque: dans certains pays, ces accessoires peuvent être livrés avec le caméscope.

De accessoires van uw camcorder

Controleer of u de volgende basisaccessoires bij uw camcorder gekregen hebt.











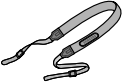
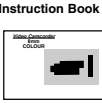

Basisaccessoires

- Netvoeding. (Type AA-E8)
(zie pagina 18)
- DC gelijkstroomkabel.
(zie pagina 18)
- Batterij. (zie pagina 19)
- Audio/Video kabel.
(zie pagina 53)
- Schouderriem. (zie pagina 17)
- Gebruiksaanwijzing.
7. Afstandsbediening.
(zie pagina 15)
(VP-L906/L907)
- Lithiumbatterij voor de afstandsbediening.
(zie pagina 15)
(VP-L906/L907)
Lithiumbatterij voor de klok.
(TYPE: CR2025,
zie pagina 17)
- Scart adapter. (zie pagina 53)
- Software CD (VP-L907)
- USB kabel (VP-L907)
- USB AUDIO kabel (VP-L907)
- Lensdop

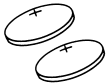
Als optie verkrijgbare accessoires

- S-VIDEO kabel.
(zie pagina 54)

Opmerking: Afhankelijk van het land waar de camcorder gekocht wordt, is het mogelijk dat sommige accessoires standaard met de camcorder meegeleverd worden.

1. AC Power Adapter (AA-E8 TYPE) 	2. AC cord 	3. Battery Pack 
4. AUDIO/VIDEO Cable 	5. Shoulder Strap 	6. Instruction Book 
7. Remote Control 	8. Lithium Batteries 	9. Scart adapter 
10. Software CD 	11. USB Cable 	12. USB AUDIO Cable 
13. Lens Cover 		
14. S-VIDEO cable 		

Familiarisez-vous avec le caméscope

Kennismaken met uw camcorder

Télécommande (VP-L906/L907)

Touches

1. Start/Stop (Marche/arrêt, voir page 23)
2. Self Timer (Minuterie automatique)
3. Still (Pause, voir page 55)
4. WIDE (Grand angle, voir page 30)
5. TELE (Téléobjectif, voir page 30)
6. Display (Affichage, voir page 12)
7. ►► (Play) (Lecture, voir page 54)
8. ►►► (FF) (Avance rapide, voir page 55)
9. ◄◄ (REW) (Rembobinage, voir page 55)
10. ■ (Stop) (Arrêt, voir page 54)
11. Mise à zéro du compteur (voir page 55)
12. Remise à zéro (voir page 55)

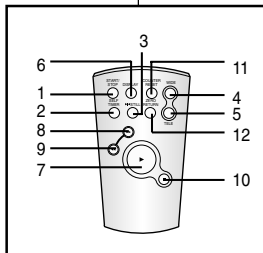

Insertion des piles dans la télécommande

- ✦ Vous devez insérer ou remplacer les piles:
 - à l'achat du caméscope,
 - lorsque la télécommande ne fonctionne plus.
- ✦ Insérez la pile au lithium en respectant les signes de polarité + et -.
- ✦ Veillez à ne pas inverser la polarité de la pile.

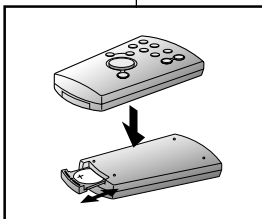

Enregistrement automatique avec la télécommande

- ✦ La fonction de minuterie automatique sur la télécommande vous permet de démarrer et d'arrêter un enregistrement automatiquement.

Exemple: scène regroupant tous les membres de votre famille

- ✦ Vous avez deux possibilités:
 - WAIT-10S/SELF-30S: dix secondes d'attente, suivies de trente secondes d'enregistrement.
 - WAIT-10S/SELF-END: dix secondes d'attente, suivies de l'enregistrement, jusqu'à ce que vous appuyiez de nouveau sur la touche START/STOP.

Afstandsbediening (VP-L906/L907)

Beschrijving van de onderdelen

1. START/STOP (zie pagina 23)
2. Self Timer (zie onderaan)
3. Still (stilstaand beeld, zie pagina 55)
4. WIDE (groothoek, zie pagina 30)
5. TELE (inzoomen, zie pagina 30)
6. Display (weergave, zie pagina 12)
7. ►► (Play / afspeken, zie pagina 54)
8. ►►► (FF / vooruitspoelen, zie pagina 55)
9. ◄◄ (REW / terugspoelen, zie pagina 55)
10. ■ (Stop, zie pagina 54)
11. COUNTER RESET (Teller resetten) (zie pagina 55)
12. ZERO RETURN (Terug naar 0) (zie pagina 55)

De batterijen in de afstandsbediening plaatsen

- ✦ U moet batterijen in de afstandsbediening plaatsen of ze vervangen wanneer:
 - u de camcorder voor het eerst in gebruik neemt.
 - de afstandsbediening niet meer goed functioneert.
- ✦ Zet de batterijen in de afstandsbediening.
- ✦ Let op dat u de + en - pool niet verwisselt.

Timer-opname met uw afstandsbediening

- ✦ U kunt de timer functie voor het automatisch starten en stoppen van de opname via de afstandsbediening inschakelen.

Voorbeeld: een opname van het hele gezin

- ✦ Op het LCD scherm worden twee mogelijkheden getoond:
 - WAIT-10S/SELF-30S: 10 seconden wachten, gevolgd door 30 seconden opname.
 - WAIT-10S/SELF-END: 10 seconden wachten, gevolgd door een opname tot opnieuw op de START/STOP-knop wordt gedrukt.

Réglage du caméscope

- Placez le commutateur principal sur la position CAMERA.
- Appuyez sur la touche Self Timer, jusqu'à ce que l'indication souhaitée s'affiche à l'écran LCD :
 - WAIT-10S/SELF-30S
 - WAIT-10S/SELF-END
- Appuyez sur la touche START/STOP pour démarrer la minuterie.
 - : Après une attente de dix secondes, l'enregistrement démarre.
 - : Si vous avez sélectionné SELF-30S, l'enregistrement s'arrête au bout de trente secondes.
 - : Si, au contraire, vous avez sélectionné SELF-END, appuyez de nouveau sur START/STOP pour arrêter l'enregistrement.

Remarque: lorsque vous enregistrez avec la minuterie, vous pouvez appuyer une deuxième fois sur START/STOP pour annuler la fonction.

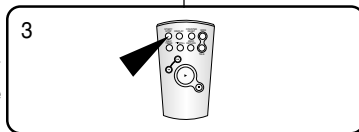
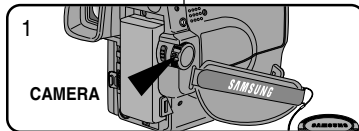

Camcorder voorbereiden

- Zet de POWER schakelaar in de stand CAMERA.
- Druk op de SELF TIMER-knop tot de juiste aanduiding op de het LCD scherm verschijnt:
 - WAIT-10S/SELF-30S
 - WAIT-10S/SELF-END
- Druk op de START/STOP-knop om de zelfontspanner te starten.
 - : Na 10 seconden wachten start de opname.
 - : Als u de functie SELF-30S hebt gekozen, stopt de opname automatisch na 30 seconden.
 - : Als u de functie SELF-END hebt gekozen, druk dan opnieuw op de START/STOP-knop als u wilt stoppen met opnemen.

Opmerking: Als u opneemt met behulp van de zelfontspanner, kunt u de START/STOP-knop een tweede maal indrukken om de functie te annuleren.

Mise en place de la poignée de soutien et de la bandoulière

Poignée de soutien

- ❖ Il est très important d'ajuster la poignée de soutien afin de filmer dans les meilleures conditions possibles.
 - ❖ La poignée de soutien vous permet :
 - de maintenir le caméscope dans une position stable et confortable,
 - d'appuyer sur le bouton du zoom et sur le bouton rouge d'enregistrement sans avoir à changer la position de votre main.
- Détachez le ruban adhésif de la dragonne.
 - Régalez la dragonne à votre main et fixez à nouveau le ruban adhésif pour la maintenir en place.

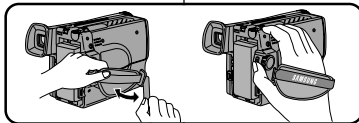

Bandoulière

- ❖ La bandoulière vous permet de porter le caméscope en toute sécurité.
- Insérez chaque extrémité de la bandoulière dans les anneaux de fixation sur le caméscope.
 - Enfilez ensuite les extrémités dans la boucle, ajustez la longueur désirée, puis resserrez la boucle.

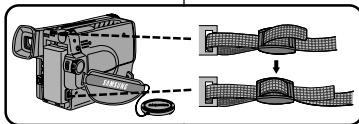

Riem handgreep en schouderband verstellen

Handriem

- ❖ Het is heel belangrijk dat u de riem van de handgreep op de juiste lengte instelt om betere opnamen te kunnen maken.
 - ❖ De handriem geeft u de mogelijkheid om:
 - De camcorder in een stabiele, comfortabele positie vast te houden.
 - De zoomknop en de rode opname-knop te bedienen zonder de positie van uw hand te veranderen.
- Trek het kleefband los van de handriem.
 - Stel de handriem af zodat deze goed om uw hand past en bevestig het kleefband opnieuw om de handriem vast te zetten.

Schouderband

- ❖ De schouderband zorgt ervoor dat u uw camcorder veilig kunt vervoeren.
- Doe de beide einden van de riem in de oogjes voor de schouderriem die zich op de camcorder bevinden.
 - Schuif de beide uiteinden door de bijbehorende gesp, kies de gewenste lengte en trek de riem dan strak in de gesp.

Réglage du caméscope

Fixation du couvre-objectif

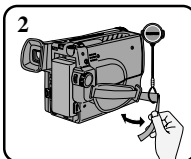
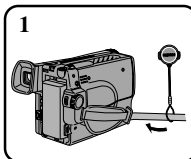

Lensdop bevestigen

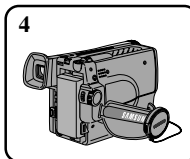
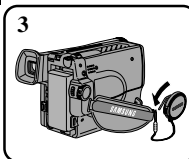

Installation de la pile au lithium

- ❖ La pile au lithium mémorise les fonctions d'horloge et de titrage ainsi que les réglages prédéfinis, en l'absence du bloc batterie ou de l'adaptateur secteur.
- ❖ La longévité de la pile au lithium est de huit à dix mois à partir de sa mise en place et dans des conditions normales d'utilisation.
- ❖ Lorsqu'elle s'affaiblit ou est déchargée, l'affichage de la date et de l'heure clignote pendant cinq secondes environ lorsque vous passez en mode Caméscope. Dans ce cas, remplacez-la par une pile de type CR2025.

1. Retirez le cache du compartiment de la pile au lithium.
2. Placez le côté ⊕ de la pile au lithium vers le bas, sur le support.
3. Remettez le cache du compartiment de la pile au lithium en place.

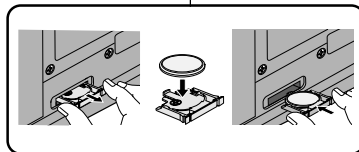

Remarque: si le cache est mal emboîté, il ne se mettra pas correctement en place.

Avertissement: maintenez la pile au lithium hors de portée des enfants. Si une pile venait à être avalée, consultez immédiatement un médecin.

Camcorder voorbereiden

Lensdop bevestigen

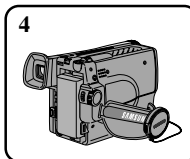
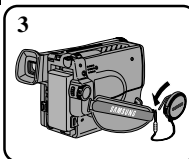

De lithiumbatterij plaatsen

- ❖ De lithiumbatterij zorgt ervoor dat de datum en tijd, de titel en de voorgeprogrammeerde instellingen worden opgeslagen, zelfs als de batterij of de netvoeding verwijderd worden.
- ❖ De lithiumbatterij voor de camcorder gaat bij normaal gebruik ongeveer 8 tot 10 maanden mee, gerekend vanaf het moment dat de batterij geplaatst is.
- ❖ Als de lithiumbatterij bijna leeg is, knippert de indicator voor de datum/tijd ongeveer 5 seconden, wanneer u de POWER schakelaar in de stand CAMERA zet. In dat geval moet u de lithiumbatterij vervangen door een nieuwe batterij, type CR2025.

1. Neem de batterijhouder uit de camcorder.
2. Plaats de nieuwe batterij met de ⊕ pool naar beneden gericht in de houder.
3. Plaats de batterijhouder terug in zijn compartiment.

Opmerking: Als de houder niet juist wordt teruggeplaatst, past deze niet goed.

Waarschuwing: Houd LITHIUMBATTERIJEN buiten het bereik van kinderen. Mocht de batterij worden doorgeslikt, raadpleeg dan onmiddellijk een arts.

Réglage du caméscope

Connexion d'une alimentation

- ❖ Deux possibilités d'alimentation s'offrent à vous:
 - l'adaptateur secteur et le câble DC: utilisation intérieure,
 - le bloc batterie: utilisation extérieure.

Utilisation de l'adaptateur secteur et du câble DC

1. Branchez le câble DC sur l'adaptateur secteur.
2. Connectez l'adaptateur à une prise murale.

Remarque: le type de fiche et de prise murale peut différer selon le pays.

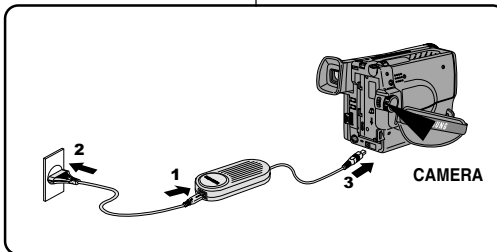

3. Connectez l'autre extrémité du câble DC au caméscope.
4. Placez l'appareil en mode caméscope en suivant les instructions ci-après.
 - a. Tout en maintenant appuyé le petit bouton au milieu du commutateur, placez ce dernier sur la position CAMERA.
 - b. Retirez le capuchon de la lentille.
 - c. Ouvrez l'écran LCD et assurez-vous que l'image apparaît.
 - L'écran LCD s'allume automatiquement lorsqu'il est ouvert de plus de 30°.

Remarque: Si vous utilisez l'adaptateur secteur à proximité d'un téléviseur ou du caméscope, des parasites peuvent apparaître sur l'écran. Eloignez l'adaptateur du téléviseur, du caméscope ou du câble de l'antenne.

Camcorder voorbereiden

Camcorder op een stroombron aansluiten

- ❖ U kunt de camcorder op twee manieren van stroom voorzien:
 - Met de netvoeding en de bijbehorende DC gelijkstroomkabel (binnenopnamen):
 - Met de batterij (binnen- en buitenopnamen).

De netvoeding en de DC kabel gebruiken

1. Steek de DC kabel in de daarvoor bestemde aansluiting op de netvoeding.
2. Steek de stekker van de netvoeding in het stopcontact.

Opmerking: het type stekker en stopcontact kunnen per land verschillen.

3. Steek het andere einde van de DC kabel in de camcorder.
4. Zet de camcorder in de CAMERA-stand. Dit doet u als volgt:
 - a. Houd de POWER schakelaar ingedrukt en schuif hem in de CAMERA stand.
 - b. Controleer of de lensdop eraf is.
 - c. Open het LCD scherm en kijk of het beeld op het scherm verschijnt.

Opmerking: Als de netvoeding in de buurt van een televisie of de camcorder gebruikt wordt, kan dit ruis veroorzaken op de televisie of camcorder. Zet de netvoeding dus niet in de buurt van de televisie, camcorder of antennekabel.

Réglage du caméscope

Utilisation du bloc batterie

Durée d'enregistrement

- ❖ De la fréquence d'utilisation du zoom.
Par conséquent, disposez de plusieurs blocs.

Recharge du bloc batterie

1. Installez le bloc batterie sur le caméscope.
2. Connectez l'adaptateur secteur à un câble d'alimentation et branchez ce câble sur une prise murale.
3. Branchez le câble DC à la prise DC du caméscope.
4. Éteignez le caméscope, le voyant de charge se met alors à clignoter et la charge commence :
 - s'il clignote une fois par seconde, moins de 50 % de la batterie a été rechargé;
 - s'il clignote deux fois par seconde, 50 % à 75 % de la batterie a été rechargé;
 - s'il clignote trois fois par seconde, 75 % à 100 % de la batterie a été rechargé ;
 - si le voyant reste allumé, la batterie est totalement rechargée;
 - s'il s'allume pendant une seconde et s'éteint pendant une seconde, cela signifie qu'un incident s'est produit. Réinitialisez le bloc batterie et le câble DC.
5. Si la batterie est entièrement chargée, retirez l'adaptateur secteur et le bloc batterie du caméscope.
 - La batterie se décharge, même lorsque l'alimentation est coupée.

Remarque: le bloc batterie peut être déjà en partie chargé à l'achat.

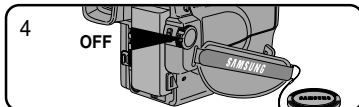
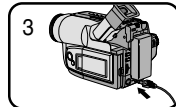
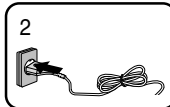
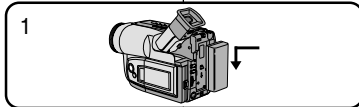

Camcorder voorbereiden

De batterij gebruiken

Gebruiksduur van de batterij

- ❖ De gebruiksduur is o.a. afhankelijk van de mate waarin gebruik wordt gemaakt van de zoomfunctie.

De batterij opladen

1. Zet de batterij op de camcorder.
 2. Sluit de AC adapter aan op een lichtnetkabel (netsnoer) en doe de stekker in het stopcontact.
 3. Sluit de DC kabel aan op de DC aansluiting van de camcorder.
 4. Zet de camcorder uit.
 - De oplaadindicator begint te knipperen en het opladen begint.
 - Een keer knipperen per seconde betekent dat er minder dan 50% is opgeladen.
 - Twee keer knipperen per seconde betekent dat er tussen 50% en 75% is opgeladen.
 - Drie keer knipperen per seconde betekent dat er tussen 75% en 100% is opgeladen.
 - Wanneer het knipperen stopt is de batterij volledig opgeladen
 - Een seconde aan en een seconde uit betekent dat er iets mis is. Sluit de batterij en de DC gelijkstroomkabel opnieuw aan.
 5. Wanneer de batterij opgeladen is, koppelt u de camcorder, de stroomadapter en de batterij weer los.
 - Ook als de camcorder uit staat, loopt de batterij leeg.
- Opmerking:** Bij aankoop kan de batterij al (gedeeltelijk) opgeladen zijn.

Réglage du caméscope

Utilisation du bloc batterie

Tableau des durées d'enregistrement selon le modèle et le type de batterie

Type de batterie	LCD ON, EVF OFF	LCD OFF, EVF ON
SB-L110A	environ 90 minutes	environ 120 minutes
SB-L160	environ 130 minutes	environ 180 minutes
SB-L320	environ 270 minutes	environ 360 minutes

- ❖ Les durées d'enregistrement indiquées dans le tableau sont approximatives. Elles varient en fonction de l'utilisation.

Remarques:

- Le chargement de la batterie doit être effectué à une température comprise entre 0°C et 40°C. Il ne doit jamais être effectué dans une pièce dont la température est inférieure à 0°C.
- Même si le bloc batterie est complètement chargé, sa longévité et ses capacités sont réduites, s'il est utilisé à une température inférieure à 0°C ou s'il est exposé longtemps à une température supérieure à 40°C.
- N'exposez pas le bloc batterie à une source de chaleur intense (feu ou flammes, par exemple).

Camcorder voorbereiden

Gebruik van de batterij

De maximale opnameduur met een enkele batterijlading:

Batterij type	LCD AAN EVF UIT	LCD UIT, EVF AAN
SB-L110A	Ongeveer 90 minuten	Ongeveer 120 minuten
SB-L160	Ongeveer 130 minuten	Ongeveer 180 minuten
SB-L320	Ongeveer 270 minuten	Ongeveer 360 minuten

- ❖ De werkelijke opnameduur is afhankelijk van het gebruik van bijvoorbeeld de zoomfunctie en kan dus verschillen van de opnameduur die in de tabel staat aangegeven.

Opmerkingen:

- De batterij moet worden opgeladen bij een temperatuur tussen 0°C en 40°C. Laad de batterij niet op bij een temperatuur onder 0°C.
- Wanneer de batterij bij een temperatuur onder 0°C wordt gebruikt, raakt de batterij veel eerder leeg.
- Ook wanneer de batterij geruime tijd bij een temperatuur boven de 40°C wordt gebruikt, gaat hij minder lang mee.
- Bewaar de batterij niet in de buurt van een warmtebron (bijvoorbeeld een kampvuur of een open haard).

Réglage du caméscope

Affichage du niveau de la batterie

- ❖ Le niveau de la batterie s'affiche pour indiquer la charge restante.
1. Entièrement chargé.
 2. Utilisé à 10-40 %.
 3. Utilisé à 40-60 %.
 4. Utilisé à 60-80 %.
Préparez un bloc batterie chargé.
 5. Utilisé à 80-95 %.
Changez le bloc batterie.
 6. Utilisé à 100 %.
Le caméscope va bientôt s'éteindre,
changez le bloc batterie dès que possible.

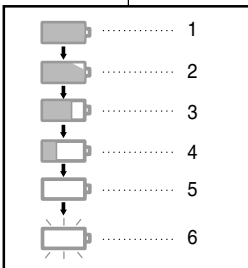

- ❖ Pour les durées approximatives d'enregistrement, reportez-vous au tableau de la page 20.
- ❖ Les durées d'enregistrement en continu sont données pour un bloc batterie utilisé à 25°C. Les températures et les conditions ambiantes ont une influence sur la durée d'enregistrement. Dans un climat froid, celle-ci est raccourcie. Ainsi, si les conditions dans lesquelles vous utilisez votre caméscope diffèrent de celles énoncées dans ce mode d'emploi, la durée d'utilisation de votre bloc batterie peut être différente de celle indiquée dans le tableau de la page 20.

Astuce pour identifier l'état de la batterie

Un repère figurant sur le bloc batterie vous permet de savoir s'il a été chargé ou non. Deux couleurs sont proposées : rouge et noir. Choisissez-en une pour indiquer que le bloc batterie est chargé et l'autre qu'il ne l'est plus.

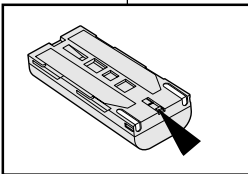

Camcorder voorbereiden

Indicatie batterijlading

- ❖ De indicatie van de batterijlading geeft aan hoeveel energie de batterij nog kan leveren.
1. Geheel opgeladen
 2. 10-40% verbruikt
 3. 40-60% verbruikt
 4. 60-80% verbruikt
(zorg voor een opgeladen batterij)
 5. 80-95% verbruikt
(verwissel de batterij)
 6. 100% verbruikt
(de camcorder zal spoedig stoppen;
verwissel de batterij zo snel mogelijk)
- ❖ De opnameduur van een volledig opgeladen batterij staat aangegeven in de tabel op pagina 20.
 - ❖ De opnameduur wordt beïnvloed door de omgevingstemperatuur en de omstandigheden. In een koude omgeving is de opnameduur korter. De opnameduur die op pagina 20 staat vermeld is gemeten onder de volgende omstandigheden: gebruik van een volledig geladen batterij bij 25°C. Omdat de omgevingstemperatuur en de omstandigheden bij gebruik van de camcorder verschillen, kan de gebruiksduur van de batterij afwijken van de maximale opnameduur die in deze gebruiksaanwijzing is vermeld.

Tip om aan te geven of een batterij opgeladen is:

Op de batterij is als geheugensteuntje een ladingstekentje aangebracht, waarmee u aan kunt geven of de batterij opgeladen is of niet. Er zijn twee kleuren (rood en zwart): u kunt zelf kiezen welke 'opgeladen' en welke 'niet opgeladen' betekent.

Réglage du caméscope

Camcorder voorbereiden

Insertion et éjection d'une cassette

- ❖ Plusieurs types de cassettes existent, en fonction :
 - du système de couleur utilisé
 - de la durée d'enregistrement et de lecture,
 - du format Hi8

Procédure

- ❖ Vérifiez que le bloc batterie est en place.

1. Appuyez sur le bouton EJECT.

- Le compartiment de la cassette s'ouvre automatiquement.
- Insérez la cassette en vous assurant que la fenêtre transparente est tournée vers l'extérieur et que la languette de protection de la cassette est vers le haut.

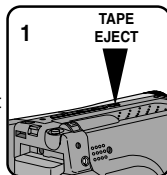

2. Appuyez sur PUSH, jusqu'à ce qu'un dé clic indique que le compartiment est fermé.

Remarque: lorsque vous avez enregistré une cassette que vous souhaitez garder, vous pouvez la protéger contre un effacement intempestif.

a. Enregistrement impossible (protection) :

Faites glisser la languette rouge de la cassette de façon à ce qu'elle couvre l'ouverture.

b. Enregistrement possible :

Pour réenregistrer sur une cassette, repoussez la languette rouge de façon à ce qu'elle ne couvre plus l'ouverture.

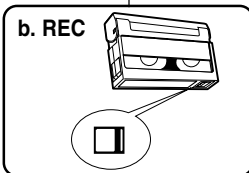
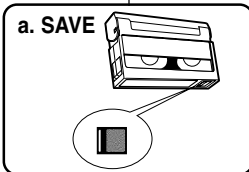

Videocassette plaatsen en verwijderen

- ❖ Er zijn verschillende soorten cassettes verkrijgbaar, afhankelijk van:
 - Het gebruikte kleurensysteem.
 - De opname/afspeeltijd.
 - Hi8

Een cassette plaatsen of verwijderen

- ❖ Controleer of de batterij op zijn plaats zit.

1. Druk op de EJECT toets.

- Het compartiment gaat automatisch open.
- Doe de cassette erin met het transparante venster naar buiten gericht en de wisbeveiliging omhoog.

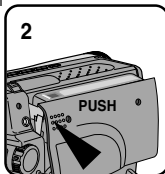

2. Druk op het PUSH-teken tot de cassette op zijn plaats klikt .

Opmerking: Als u een opname wilt bewaren, kunt u de cassette beveiligen zodat de opname niet per ongeluk gewist wordt.

a. Opname beveiligen tegen wissen:

Verschuif de wisbeveiliging zodat de rode kant zichtbaar is.

b. Wisbeveiliging opheffen:

Als u over de opnamen op de cassette heen wilt opnemen, schuift u de wisbeveiliging terug, zodat de opening niet meer wordt afgedekt.

Effectuez un enregistrement simple

Eenvoudige opnamen maken

Votve premier enregistrement

Vérifiez les points suivants avant de commencer à filmer.

- Avez-vous connecté une source d'alimentation au caméscope (bloc batterie ou câble DC)?

- Avez-vous placé le commutateur sur la position CAMERA ?

- Avez-vous inséré une cassette ? (Voir page 22.)
- Ouvrez l'écran LCD et assurez-vous que l'indication "STBY" est affichée. (Si la languette rouge de la cassette est ouverte, cette indication n'apparaît pas.)
- Avez-vous ouvert le capuchon de la lentille ?
- Assurez-vous que l'image que vous voulez prendre apparaît à l'écran LCD.
- Assurez-vous que le niveau de la batterie indique une charge suffisante. (Voir page 21.)
- Il est conseillé aux débutants d'utiliser le mode EASY pour réaliser leur premier enregistrement. (Voir page 33)

- a. Pour démarrer l'enregistrement, appuyez sur le bouton rouge START/STOP. L'enregistrement démarre et l'indication "REC" s'affiche à l'écran.

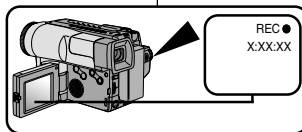
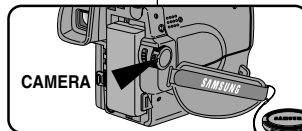
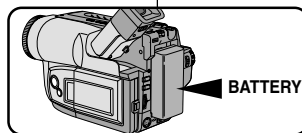

Uw eerste opname

Controleer voor u gaat opnemen het volgende.

- Hebt u een stroombron aangesloten? (Batterij of netvoeding)

- Heeft u de POWER schakelaar in de stand CAMERA gezet?

- Hebt u een cassette in de camcorder geplaatst? (Zie pagina 22)
- Open het LCD scherm en controleer of de indicatie STBY op het scherm verschijnt (als de cassette tegen wissel is beveiligd, zal de indicatie STBY niet verschijnen).
- Hebt u de dop van de lens gehaald?
- Kijk of het onderwerp dat u wilt opnemen op het LCD scherm verschijnt.
- Bekijk de batterijlading indicatie om te zien of de batterij vol genoeg is. (zie pagina 21)
- Beginnende gebruikers raden wij aan de camcorder eerst in de stand EASY te gebruiken (zie pagina 33).

- a. Om de opname te starten, drukt u op de START/STOP-knop. De opname begint. Op het LCD scherm verschijnt de indicatie REC.

Effectuez un enregistrement simple

- b. Pour arrêter de filmer, appuyez de nouveau sur le bouton rouge START/STOP. L'enregistrement s'arrête et "STBY" s'affiche à l'écran.

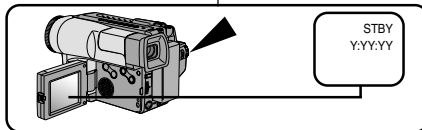

- b. Druk om te stoppen met opnemen opnieuw op de rode START/STOP toets. Het opnemen stopt en op het LCD scherm verschijnt de indicatie STBY.

Lorsqu'une cassette est insérée et que le caméscope est laissé en mode veille pendant plus de 5 minutes sans être utilisé, il s'éteint automatiquement. Pour l'utiliser de nouveau, appuyez sur le bouton rouge START/STOP ou placez le commutateur principal sur OFF, puis de nouveau sur CAMERA. Cette fonction a été conçue pour économiser la durée de la batterie et pour protéger les têtes vides et la cassette.

Als u de camcorder vijf minuten in de standby-stand laat staan terwijl er een cassette is geplaatst (indicatie STBY), schakelt de camcorder zichzelf uit. Om hem weer aan te zetten, drukt u op de START/STOP knop of zet u de Power schakelaar op OFF en direct weer op CAMERA. De automatische uitschakeling spaart de batterij, het videomechanisme en de cassette.

Recherche de séquences

- ❖ Vous pouvez visionner une scène précise à l'aide de la fonction REC SEARCH \oplus , \ominus en mode veille. REC SEARCH \ominus vous permet de rembobiner et REC SEARCH \oplus d'avancer la bande rapidement, aussi longtemps que vous appuyez sur ces touches.
- ❖ Si vous appuyez rapidement sur REC SEARCH en \ominus mode veille, votre caméscope revient en arrière pendant trois secondes, puis retourne automatiquement en lecture à sa position d'origine.

De functie Edit search

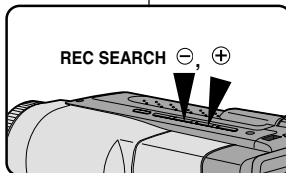

- ❖ Met de REC SEARCH \oplus / \ominus knoppen kunt u de laatst opgenomen beelden direct even bekijken zonder de STANDBY stand te verlaten. Als u de REC SEARCH \ominus knop ingedrukt houdt, wordt de laatste opname achteruit afgespeeld (voortuit bij REC SEARCH \oplus).

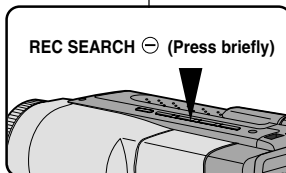

- ❖ Als u in de standby-stand de REC SEARCH \ominus knop kort indrukt, geeft de camcorder de laatste drie seconden van de laatste opname weer waarna hij automatisch naar de oorspronkelijke plaats op de band teruggaat.

Effectuez un enregistrement simple

Eenvoudige opnamen maken

Astuces pour la stabilité de l'image

- Lors d'une prise de vue, il est très important de tenir le caméscope correctement.
- Pour une prise de vue stable, fixez le capuchon de la lentille à la poignée de soutien (reportez-vous à l'illustration).

Utilisation de l'écran LCD

1. Maintenez le caméscope fermement par la poignée. (voir page 16)
2. Gardez le coude droit le long du corps.
3. Soutenez et ajustez l'écran LCD avec votre main gauche, en le maintenant par-dessous ou sur le côté. Ne touchez pas le microphone intégré.
4. Adoptez une position confortable et stable, adaptée à la vue à prendre ; adossez-vous éventuellement à un mur ou appuyez-vous sur une table pour une plus grande stabilité. N'oubliez pas de respirer doucement.
5. Utilisez l'écran pour déterminer le plan horizontal.
6. Si possible, utilisez un trépied.

Utilisation du viseur électronique

1. Maintenez le caméscope fermement par la poignée. (voir page 16)
2. Gardez le coude droit le long du corps.
3. Placez votre main gauche sous le caméscope pour le soutenir. Ne touchez pas le microphone intégré.
4. Adoptez une position confortable et stable, adaptée à la vue à prendre ; adossez-vous éventuellement à un mur ou appuyez-vous sur une table pour une plus grande stabilité. N'oubliez pas de respirer doucement.
5. Placez votre œil contre l'oculaire du viseur.
6. Utilisez le cadre à l'intérieur du viseur pour vous aider à déterminer le plan horizontal.
7. Si possible, utilisez un trépied.

Tips voor goede opnamen

- Tijdens het filmen moet u de camcorder op de juiste manier vasthouden.
- Bevestig de lensdop aan de handgreep, zodat u hem niet kwijt kunt raken (zie afbeelding).

Opnemen met het LCD scherm

1. Pak de camcorder stevig vast bij de handgreep.
2. Zet uw rechter elleboog in uw zij.
3. Ondersteun met uw linkerhand het LCD scherm. Raak daarbij de ingebouwde microfoon niet aan.
4. Neem voor het opnemen een gemakkelijke maar stabiele houding aan.
Uw opnamen worden stabiel en rustiger wanneer u tegen een muur of tafel leunt. Adem rustig en gelijkmatig.
5. Kijk naar het beeld aan de randen van het LCD scherm om de camera horizontaal te kunnen houden en niet onnodig op en neer of heen en weer te bewegen.
6. Gebruik waar mogelijk een statief.

Opnemen met de zoeker

1. Pak de camcorder stevig vast bij de handgreep.
2. Zet uw rechter elleboog in uw zij.
3. Ondersteun met uw linkerhand de camera. Raak daarbij de ingebouwde microfoon niet aan.
4. Neem voor het opnemen een gemakkelijke maar stabiele houding aan. Uw opnamen worden stabiel en rustiger wanneer u tegen een muur of tafel leunt. Adem rustig en gelijkmatig.
5. Houd uw oog goed tegen het rubberen lichtkapje van de zoeker, zodat uw oog zich recht tegenover het beeldschermje van de zoeker bevindt.
6. Kijk naar het beeld aan de randen van de zoeker om de camera horizontaal te kunnen houden en niet onnodig op en neer of heen en weer te bewegen.
7. Gebruik waar mogelijk een statief.

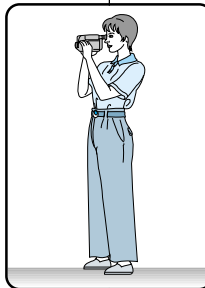
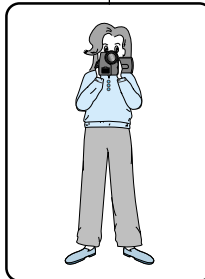
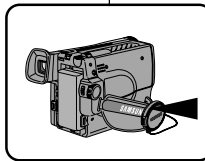

Effectuez un enregistrement simple

Réglage de l'écran LCD

- ❖ Votre caméscope est équipé d'un écran couleur à cristaux liquides, de 2,5 pouces, qui vous permet de voir directement ce que vous enregistrez ou visionnez.
 - ❖ Selon les conditions dans lesquelles vous utilisez le caméscope (à l'intérieur ou à l'extérieur, par exemple), vous pouvez ajuster:
 - la luminosité,
 - la couleur.
1. Assurez-vous que le bloc batterie est bien en place.
 2. Placez le commutateur principal sur la position CAMERA. (Voir page 18.)
 3. Ouvrez l'écran LCD. Celui-ci s'allume.
 4. Appuyez sur la touche MENU ON/OFF, la liste des menus s'affiche.

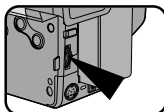
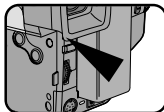

5. Sélectionnez l'option LCD ADJUST à l'aide du bouton UP/DOWN.

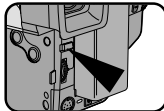

6. Appuyez sur ENTER.
 - Le menu LCD ADJUST s'affiche.

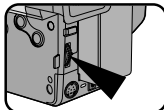

7. À l'aide du bouton UP/DOWN, sélectionnez l'option souhaitée : BRIGHT ou COLOUR.

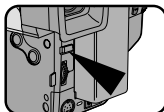

8. Appuyez sur ENTER.
 - L'option suivante est sélectionnée.

Eenvoudige opnamen maken

LCD scherm instellen

- ❖ De camcorder heeft een 2,5 inch LCD kleurenscherm, waarop u direct kunt zien wat wordt opgenomen of weergegeven.
- ❖ U kunt de volgende instellingen aanpassen aan de omstandigheden (bijvoorbeeld voor binnen- of buitenopnamen):
 - Helderheid
 - Kleur

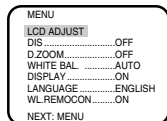

1. Zorg dat er een batterij op de camcorder zit.
2. Zet de POWER schakelaar in de stand CAMERA.
3. Open het LCD scherm. Het scherm wordt automatisch ingeschakeld.
4. Druk op de MENU ON/OFF toets. De MENU lijst wordt getoond.

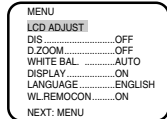

5. Stel de UP/DOWN-keuzeknop in op LCD ADJUST.



6. Druk op ENTER
 - Het LCD ADJUST menu wordt afgebeeld.

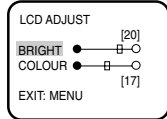

7. Voor het aanpassen van de helderheid kiest u BRIGHT, voor het aanpassen van de kleurverzadiging kiest u COLOUR.

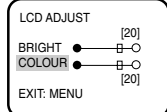

8. Druk op ENTER.
 - De cursor gaat naar het volgende item.

Effectuez un enregistrement simple

9. Tournez le bouton UP/DOWN pour régler l'écran LCD.
10. Appuyez sur ENTER.
 - Pour d'autres réglages, répétez les étapes 7, 8 et 9.
11. Appuyez sur la touche MENU ON/OFF pour quitter le mode de réglage.

Remarque:

- Si au bout de 30 secondes, vous avez appuyé sur aucune touche, le réglage disparaît.
- La fonction MENU ON/OFF n'est pas disponible en mode EASY ou REC.

Eenvoudige opnamen maken

9. Zet de UP/DOWN-keuzeknop op de gewenste LCD stand.
10. Druk op ENTER
 - Herhaal de stappen 7, 8 en 9 als u nog meer aan wilt passen.
11. Druk op MENU ON/OFF om de instelling te beëindigen.

Opmerking:

- Als u niet binnen 30 seconden een toets indrukt, wordt de instelling geannuleerd.
- De MENU ON/OFF functie werkt niet in de standen EASY en REC.

Réglage du viseur

Exposition:

Ajustez la mise au point de l'oculaire à l'aide du levier de réglage du viseur.

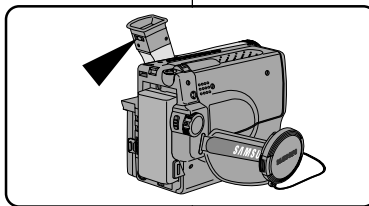

Zoeker instellen

Scherpstelling:

Schuif de scherpstelknop naar links of naar rechts, tot u alle indicaties in de zoeker scherp ziet.

Effectuez un enregistrement simple

Lecture d'une cassette à l'écran LCD

- ❖ Vous pouvez visionner les images que vous avez enregistrées sur l'écran LCD.
- ❖ Assurez-vous que le bloc batterie est en place.

1. Tout en maintenant appuyé le petit bouton du commutateur, placez celui-ci sur la position PLAYER.



2. Insérez une cassette que vous venez d'enregistrer.

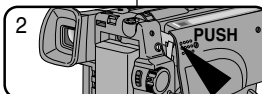

3. Ouvrez l'écran LCD et vérifiez que l'indication "STOP" est affichée. Ajustez l'angle de l'écran, sa luminosité et sa couleur, si nécessaire.

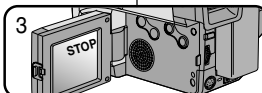

4. Appuyez sur la touche ◀◀ (REW) pour rembobiner la cassette jusqu'à son point de départ.
■ Pour arrêter le rembobinage, appuyez sur la touche ■ (STOP).

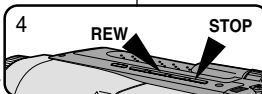

- Le caméscope s'arrête automatiquement lorsque la bande a atteint le début de la cassette.

5. Appuyez sur la touche ▶▶ (PLAY/STILL) pour démarrer la lecture.

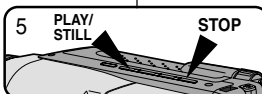

- Vous pouvez visionner à l'écran les images que vous venez d'enregistrer.
- Pour arrêter la lecture, appuyez sur la touche ■ (STOP).

Remarque: vous pouvez également visionner ces images sur l'écran d'un téléviseur, après avoir connecté le caméscope au téléviseur ou à un magnétoscope. (voir page 53)

Eenvoudige opnamen maken

Opnamen afspelen op het LCD scherm

- ❖ U kunt uw opnamen bekijken via het ingebouwde LCD scherm.
- ❖ Zorg dat de batterij op de camcorder zit.

1. Houd het kleine rode knopje dat zich op de POWER schakelaar bevindt ingedrukt, terwijl u deze in de PLAYER stand schuift.

2. Zet de cassette met uw opnamen in de camcorder.

3. Open het LCD scherm en kijk of de indicatie STOP op het scherm verschijnt. Zet het LCD scherm in de gewenste stand en pas zo nodig de helderheid en de kleurverzadiging van het scherm aan.

4. Druk op de terugspoelknop ◀◀ (REW) om de cassette naar het begin van de opname te spoelen.

- Druk op ■ (STOP) om de band te stoppen.

- Wanneer de band geheel naar het begin is teruggespoeld, stopt hij automatisch.

5. Druk op de weergaveknop ▶▶ (PLAY/STILL) om de weergave van de cassette te starten.

- De opname op de cassette wordt weergegeven op het LCD scherm.
- Om de weergave te stoppen drukt u op ■ (STOP).

Opmerking: U kunt de opname op een TV weergeven wanneer u de camcorder op een TV of een videorecorder aansluit. (zie pagina 53)

Effectuez un enregistrement simple

Réglage de l'écran LCD lors de la lecture

Le réglage de l'écran LCD en mode Magnétoscope se fait de la même manière qu'en mode Caméscope. Cependant le commutateur principal doit être placé sur la position PLAYER.

Réglage du volume du haut-parleur

- ❖ Lorsque vous visionnez des images en lecture sur l'écran LCD, le son sort du haut-parleur.
- ❖ Le volume du haut-parleur se règle au moyen de la touche UP/DOWN sur le caméscope.
- ❖ Si vous fermez l'écran LCD, celui-ci s'éteint et le haut-parleur du caméscope est coupé.
- ❖ Si le haut-parleur ne fonctionne pas correctement, vérifiez les points suivants:
 - L'écran est-il fermé ?
 - Le volume est-il ajusté au niveau le plus faible ?
 - Le haut-parleur a-t-il été désactivé ? (Voir page 56.)

Remarque: ■ Réduisez le volume si les vibrations du haut-parleur créent des interférences à l'écran.
 ■ L'affichage de volume disparaît automatiquement 2 secondes après le réglage.

Arrêt sur image

- Pendant la lecture, appuyez sur ►|| (PLAY/STILL) pour mettre le caméscope en mode pause.
- Pour reprendre la lecture, appuyez de nouveau sur cette touche.

Recherche d'une image

- Maintenez enfoncée la touche ►► (FF) ou ◀◀ (REW) pendant la lecture.
- Pour reprendre la lecture normale, relâchez la touche.

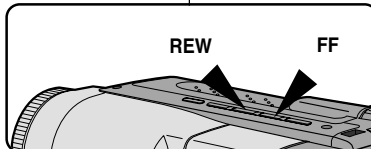
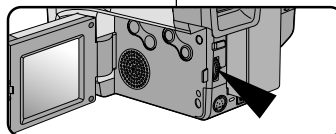

Eenvoudige opnamen maken

LCD scherm instellen tijdens het afspelen

U kunt het LCD scherm ook tijdens het afspelen van opnamen instellen. De methode hiervoor is dezelfde als in de CAMERA stand, alleen zet u de POWER schakelaar nu in de PLAYER stand (zie pagina 26).

Geluidswaergave luidspreker instellen

- ❖ Als u afspelt via het LCD scherm, komt het geluid uit de ingebouwde luidspreker.
- ❖ U kunt het volume van de luidspreker regelen met de UP/DOWN knop van de camcorder.
- ❖ Als u het LCD scherm sluit, worden zowel het scherm als de luidspreker uitgeschakeld.
- ❖ Wanneer de luidspreker niet goed werkt, gaat u de volgende punten na:
 - Is het LCD scherm dicht?
 - Is het volume te zacht ingesteld?
 - Staat de luidspreker uit? (zie pagina 56)

Opmerking: ■ Zet het volume lager als trillingen van de ingebouwde luidspreker storingen op het scherm veroorzaken.
 ■ 2 seconden nadat het volume is aangepast verdwijnt de volumewaergave automatisch.

Stilstaand beeld

- Druk tijdens het afspelen op de ►|| (PLAY/STILL) knop om het beeld stil te zetten.
- Om weer verder te gaan met afspelen, drukt u opnieuw op de ►|| (PLAY/STILL) knop.

Passage opzoeken

- Houd tijdens het afspelen de ►► (FF) of ◀◀ (REW) knop ingedrukt.
- Om het afspelen voort te zetten, laat u de knop los.

Perfectionnez vos enregistrements

Utilisation du zoom avant et arrière

- ❖ Cette fonction n'est disponible qu'en mode Caméscope.
- ❖ L'utilisation du zoom est une technique d'enregistrement qui vous permet de changer la taille d'un sujet. Le zoom apporte à vos films une touche plus professionnelle mais doit être utilisé avec parcimonie.
- ❖ Deux vitesses de zoom sont disponibles en fonction du type de prise de vue:
 - zoom progressif (passage du téléobjectif au grand angle et vice-versa en 9 à 12 secondes),
 - zoom rapide (passage du téléobjectif au grand angle et vice-versa en 3 à 6 secondes).
- ❖ Utilisez ces fonctions pour varier vos plans. Notez cependant, qu'une utilisation trop fréquente risque de donner un aspect amateuriste à vos films et réduit la durée de vie du bloc batterie.

1. Déplacez doucement le bouton du zoom pour un zoom progressif et plus vite pour un zoom rapide. Vous pouvez contrôler l'effet à l'écran.

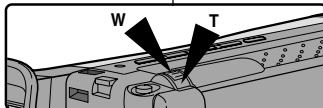

2. Vers le T (téléobjectif):
Le sujet se rapproche.



3. Vers le W (grand angle):
Le sujet s'éloigne.

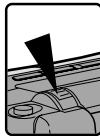

Remarque: MACRO

Si vous n'obtenez pas de mise au point nette en position téléobjectif maximale, déplacez le levier vers le "W", jusqu'à ce que la vue se précise. En position grand angle, vous pouvez filmer un sujet se trouvant au moins à 1 mm de la lentille.

Geavanceerde opnamefuncties

Gebruik van de zoomfunctie

- ❖ De zoomfunctie is alleen beschikbaar in de CAMERA stand.
- ❖ Met de zoomfunctie kunt u de vergroting instellen waarmee uw onderwerp wordt opgenomen. U krijgt betere opnamen wanneer u spaarzaam en gericht gebruik maakt van de zoomfunctie.
- ❖ U kunt kiezen uit twee zoomsnelheden, al naar gelang uw wensen:
 - geleidelijk zoomen (in 9-12 seconden geheel in- of uitzoomen).
 - snel zoomen (in 3-6 seconden geheel in- of uitzoomen).
- ❖ Met behulp van de zoomfunctie kunt u uw opnamen afwisselender en aantrekkelijker maken. U moet er wel op letten dat u de zoom niet al te vaak gebruikt. Dat ziet er al snel minder professioneel uit en bovendien is de batterij dan sneller leeg.

1. Druk zacht op de zoomknop om geleidelijk in te zoomen en harder om snel in te zoomen. De zoomtoestand wordt weergegeven in het scherm.

2. T (Tele) stand: - inzoomen. Het onderwerp lijkt dichterbij.

3. W (Wide - groothoek): Het onderwerp lijkt verder weg.

Opmerking: MACRO

Als u uw onderwerp niet goed scherpgesteld krijgt wanneer u ver hebt ingezoomd, beweeg de zoomknop dan naar de W stand totdat uw onderwerp goed scherp is. U kunt in de groothoekstand een onderwerp opnemen dat zich tenminste 1 mm. van de lens bevindt.

Perfectionnez vos enregistrements

Geavanceerde opnamefuncties

Utilisation du zoom numérique

- ❖ Le Zoom numérique ne fonctionne qu'en mode Caméscope.
- ❖ Un zoom de facteur supérieur à 22 est réalisé numériquement.
- ❖ La qualité d'image peut se détériorer à mesure que le facteur d'agrandissement augmente (vers la position "T").
- ❖ Pour les modèles VP-L906/L907, utilisez de préférence la fonction EIS pour une plus grande stabilité d'image lors de l'utilisation du zoom numérique. (voir page 35)

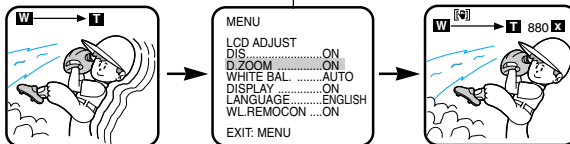

1. Placez le commutateur principal sur la position CAMERA. (voir page 18)
 - Ouvrez l'écran LCD et ajustez-le de façon à obtenir la meilleure visualisation possible.
2. Assurez-vous que la fonction Zoom numérique est activée. (voir page 32)
3. Déplacez de nouveau le réglage du zoom vers le "T", le sujet filmé grossit d'un facteur 22 au facteur 880 qui constitue la limite du zoom numérique.

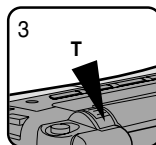
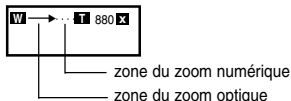

4. Si vous ne souhaitez pas utiliser le zoom numérique, désactivez-le en sélectionnant OFF pour l'option D.ZOOM. (voir page 32)

Gebruik van de digitale zoomfunctie

- ❖ De zoomfunctie is alleen beschikbaar in de CAMERA stand.
- ❖ Wanneer u meer dan 22 x vergroot, gebeurt dit digitaal.
- ❖ De beeldkwaliteit gaat achteruit naarmate u verder digitaal inzoomt (T).
- ❖ Voor een grotere beeldstabiliteit raden wij u aan de DIS functie (VP-L906/L907) in combinatie met de digitale zoomfunctie te gebruiken. (zie pagina 35)

1. Zet de POWER schakelaar in de CAMERA stand. (zie pagina 18)
 - Open het LCD scherm en stel het bij zodat u een zo goed mogelijk beeld heeft.
2. Controleer of de digitale zoomfunctie aan staat. (zie pagina 32)
3. Beweeg de zoomknop in de richting van de T stand. Blij de digitale zoomfunctie kan het onderwerp minimaal 22 keer tot maximaal 880 keer vergroot worden.

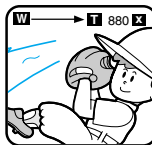

4. Als u de digitale zoomfunctie niet wilt gebruiken, zet u de digitale zoomfunctie in het MENU op OFF. (zie pagina 32)

Perfectionnez vos enregistrements

Réglage du zoom numérique (VP-L906/L907)

- ❖ Pour la fonction zoom numérique, reportez-vous à la page 31.

1. Placez le commutateur principal en position CAMERA. (voir page 18)
2. Appuyez sur la touche MENU ON/OFF.
 - La liste des menus s'affiche.
3. Sélectionnez l'option D. ZOOM à l'aide du bouton UP/DOWN.
4. Appuyez sur ENTER.
 - Le réglage du ZOOM NUMERIQUE change.
5. Appuyez sur la touche MENU ON/OFF pour quitter le mode de réglage.

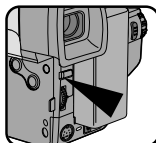
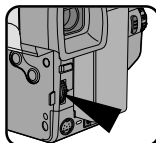
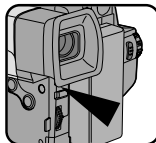

Modèles VP-L900

1. Placez le commutateur principal en position CAMERA.
 - Le commutateur principal doit être placé en position CAMERA.
2. Appuyez sur la touche D. Zoom ON/OFF.
 - Le zoom numérique s'affiche sur l'écran et la fonction Zoom numérique se déclenche.
3. Pour désactiver la fonction Zoom numérique, appuyez de nouveau sur la touche D.Zoom.
 - Le Zoom numérique disparaît de l'écran.

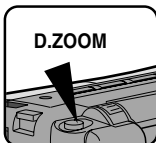

Remarque : la fonction D.ZOOM ON/OFF n'est pas disponible en mode EASY.

Geavanceerde opnamefuncties

Digitale zoom aan-en uitzetten (VP-L906/L907)

- ❖ De DIGITAL ZOOM functie wordt op pagina 31 uitgelegd.

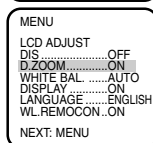
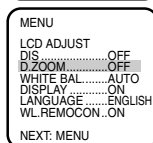
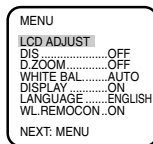

1. Zet de POWER schakelaar in de stand CAMERA. (zie pagina 18)
2. Druk op de MENU ON/OFF toets.
 - De MENU lijst verschijnt.
3. Stel de UP/DOWN-keuzeknop in op D. ZOOM.
4. Druk op ENTER.
 - De DIGITAL ZOOM-instelling wordt nu gewijzigd.
5. Druk op de MENU ON/OFF toets om de instelling te beëindigen.

Voor de VP-L900

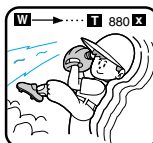

1. Zet de POWER schakelaar in de stand CAMERA.
2. Druk op de D. ZOOM ON/OFF toets.
 - Op het scherm verschijnt DIGITAL ZOOM en de DIGITALE ZOOM functie wordt geactiveerd.
3. Om de DIGITALE ZOOM functie uit te zetten, drukt u nogmaals op de D. ZOOM toets.
 - DIGITAL ZOOM verdwijnt nu van het scherm.

N.B.: D.ZOOM ON/OFF werkt niet in de stand EASY.



Perfectionnez vos enregistrements

Mode EASY (enregistrement simplifié)

- ❖ Le mode EASY permet aux débutants de réaliser des prises de vues de façon très simple.
 - Le mode EASY est uniquement disponible en mode CAMERA.

1. Placez le commutateur principal sur la position CAMERA. (voir page 18)

2. En mode EASY, toutes les fonctions du caméscope sont désactivées et les options d'enregistrement retrouvent leurs réglages de base.

- Le niveau de charge de la batterie, le mode d'enregistrement, le compteur, la date, l'heure et l'icône DIS () s'affichent au démarrage de l'enregistrement.
- L'indication EASY est également affichée sur l'écran LCD. La date et l'heure apparaissent uniquement si leur affichage a été activé par avance. (L'icône DIS () s'affiche uniquement sur les modèles VP-L906/L907.)

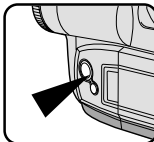

3. Appuyez sur la touche START/STOP pour démarrer l'enregistrement.

- L'enregistrement s'effectue en fonction des réglages automatiques de base.

4. Appuyez une nouvelle fois sur la touche EASY pour quitter le mode EASY.

- Le caméscope retrouve ses réglages antérieurs.

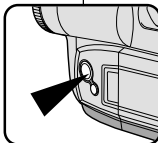

Remarques :

- En mode EASY, certaines fonctions telles que MENU, MF, DSE, P.AE ou BLC ne sont pas disponibles.
- Vous devez tout d'abord quitter les mode EASY pour pouvoir utiliser ces fonctions.
- Le caméscope garde en mémoire les réglages du mode EASY s'il dispose d'une pile au lithium suffisamment chargée.

Geavanceerde opnamefuncties

EASY stand (voor beginners)

- ❖ Ook als u weinig of geen ervaring hebt met videocamera's, kunt u, door de stand EASY te kiezen direct met de camcorder aan de slag.
 - De EASY stand werkt alleen in de CAMERA stand.

1. Zet de POWER schakelaar in de CAMERA stand (zie pagina 18).

2. Door op de EASY toets te drukken, worden alle camerafuncties uitgeschakeld. Als opname-instellingen worden de automatische basisinstellingen gekozen.

- Zodra de camcorder gaat lopen, ziet u in het LCD scherm het batterijniveau, de opnamestand, de teller, datum en tijd. DIS ().

■ Tegelijkertijd verschijnt op het scherm "EASY". De datum en de tijd worden alleen weergegeven wanneer deze van tevoren zijn ingesteld. (DIS ()) wordt alleen op de VP-L906/L907 weergegeven)

3. Druk op de START/STOP toets om de opname te starten.

- De opname start, waarbij gebruik wordt gemaakt van de automatische basisinstellingen.

4. Door nogmaals op de EASY toets te drukken, schakelt u de EASY stand weer uit.

- De camera gaat terug naar de instellingen die van kracht waren voordat de EASY stand werd ingeschakeld.

Opmerkingen:

- In de EASY en CUSTOM stand is een aantal functies niet beschikbaar, o.a. MENU, MF, DSE, P.AE en BLC.
- Wilt u een van deze functies gebruiken, dan moet u eerst de EASY stand uitschakelen.
- De instellingen van de EASY stand worden in de camera opgeslagen (mits er een goede lithiumbatterij in zit).

Perfectionnez vos enregistrements

Mode CUSTOM - Personnalisation des réglages pour l'enregistrement

- Vous pouvez personnaliser et mémoriser les réglages du caméscope pour vos enregistrements ultérieurs.

- La fonction CUSTOM est uniquement disponible en mode CAMERA.

- Placez le commutateur principal sur la position CAMERA. (voir page 18)
- Appuyez sur la touche MENU ON/OFF pour faire apparaître le menu.
- Sélectionnez l'option CUSTOM SET à l'aide du bouton UP/DOWN.
- Appuyez sur la touche ENTER. Le menu CUSTOM s'affiche.
 - Réglez chaque option à votre convenance.
- Appuyez deux fois sur la touche MENU ON/OFF pour quitter le menu.
- Appuyez sur la touche CUSTOM pour remplacer les anciens réglages par vos nouveaux réglages.

- La date, l'heure et le tirage apparaissent unique-ment si leur affichage a été activé par avance.
- L'indication CUSTOM s'affiche sur l'écran LCD.

Exemple : lorsque l'option CUSTOM SET est réglée comme suit :

- Appuyez sur la touche START/STOP pour démarrer l'enregistrement.
 - L'enregistrement s'effectue selon vos nouveaux réglages.
- Appuyez sur la touche CUSTOM pour quitter le mode CUSTOM.
 - Le caméscope retrouve ses réglages antérieurs.

Remarque :

- Le caméscope garde en mémoire les réglages du mode CUSTOM s'il dispose d'une pile au lithium suffisamment chargée.

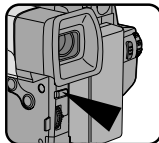
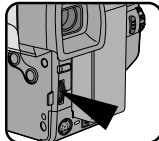
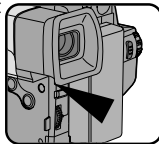

CUSTOM SETTING	
DIS	ON
D.ZOOM	ON
WHITE BAL	INDOOR
TITLE	DATE/TIME
D/TIME	CONTINUE
PROGRAM AE	AE
DSE SELECT	SEPIA
EXIT: MENU	

Pressing the CUSTOM button, displays

STBY	
880x	-0:00:03
SEPIA	CUSTOM
[Icon]	
[Icon]	
TITLE	13:00
CONTINUE	1.JAN.2004

Geavanceerde opnamefuncties

CUSTOM - Voor het vastleggen van uw eigen instellingen

- U kunt de instellingen aan uw eigen wensen aanpassen en opslaan, zodat u ze ook later weer kunt gebruiken.

- De CUSTOM functie werkt alleen in de CAMERA stand.

- Zet de POWER schakelaar in de CAMERA stand (zie pagina 18)
- Druk op de MENU ON/OFF toets. De MENU lijst wordt getoond.

- Draai aan de knop UP/DOWN totdat CUSTOM SET geaccentueerd wordt weergegeven.

- Druk op ENTER. Het CUSTOM menu wordt getoond.

- Stel ieder onderdeel naar wens in.
- Om het menu te verlaten, drukt u twee keer op MENU ON/OFF.

- Wanneer u op de CUSTOM toets drukt, worden alle bestaande instellingen vervangen door de nieuwe instellingen.

- DATE/TIME en TITLE worden alleen weergegeven als deze van tevoren zijn ingesteld.

- Tegelijkertijd verschijnt in het LCD venster "CUSTOM".

Voorbeeld: Als CUSTOM SET als volgt is ingesteld:

- Druk op de START/STOP toets om de opname te starten.
 - De camera maakt nu bij het opnemen gebruik van de nieuwe CUSTOM instellingen.
- Om CUSTOM uit te zetten, drukt u één keer op de CUSTOM toets.

- De camera zal nu de instellingen gebruiken die aanwezig waren voordat CUSTOM werd aangezet.

Opmerking:

- De CUSTOM instellingen worden in de camera opgeslagen (mits er een goede lithiumbatterij in zit).

Perfectionnez vos enregistrements

Stabilisateur d'images (VP-L906/L907)

- ❖ La fonction DIS n'est disponible qu'en mode Caméscope.
- ❖ La fonction de stabilisation d'images (touche DIS) compense, dans des limites raisonnables, le léger tremblement qui peut survenir en filmant.
- ❖ Ainsi, une bonne mise au point est assurée lors d'un enregistrement:
 - en mode zoom,
 - d'un petit objet de près,
 - en marchant,
 - à travers la fenêtre d'un véhicule.



1. Placez le commutateur principal sur la position CAMERA. (voir page 18)
 - Ouvrez l'écran LCD et réglez-le de façon à obtenir la meilleure visualisation possible.
2. Appuyez sur la touche MENU ON/OFF.
 - La liste des menus s'affiche.
3. Sélectionnez l'option DIS à l'aide du bouton UP/DOWN.
4. Appuyez sur ENTER.
 - Le réglage de l'option DIS change.
5. Appuyez sur la touche MENU ON/OFF pour quitter le mode de réglage.
 - Lorsque la fonction DIS est activée, l'indication DIS ([DIS]) s'affiche.

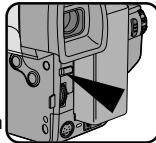
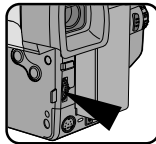
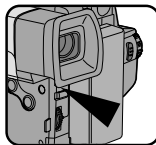

Remarque:

1. Il est préférable de désactiver la fonction de stabilisation d'images lorsque vous utilisez un trépied.
2. La fonction DIS ne fonctionne pas en modes Snap Shot, et STROBE.
3. La fonction MENU ON/OFF n'est pas disponible en mode EASY.

Geavanceerde opnamefuncties

DIS (Digitale beeldstabilisatie; alleen VP-L906/L907)

- ❖ De digitale beeldstabilisatie (DIS) werkt alleen in de CAMERA stand.
- ❖ De DIS functie compenseert kleine trillingen, die bijvoorbeeld kunnen worden veroorzaakt door uw hand of door de camcorder zelf.
- ❖ DIS zorgt vooral onder de volgende omstandigheden voor rustigere beelden:
 - sterk ingezoomde tele-opnamen;
 - opnamen op korte afstand (macro-opnamen);
 - opnamen terwijl u loopt;
 - opnamen vanuit een bewegend voertuig.

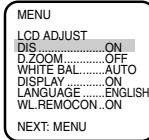
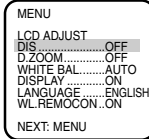
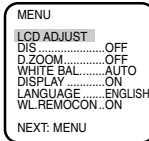

1. Zet de POWER schakelaar in de stand CAMERA. (zie pagina 18)
 - Open het LCD scherm en stel het bij zodat u een goed beeld heeft.
2. Druk op de MENU ON/OFF toets.
 - De MENU lijst verschijnt.
3. Stel de UP/DOWN-keuzeknop in op DIS.
4. Druk op ENTER.
 - De DIS-instelling wordt nu gewijzigd.
5. Druk op de MENU ON/OFF toets om de instelling te beëindigen.
 - Wanneer de DIS functie aan staat, wordt het DIS-symbool ([DIS]) weergegeven.

Opmerking:

1. Zet de DIS functie uit wanneer u een statief gebruikt.
2. De DIS functie werkt niet in de stand DSE.
3. De functie MENU ON/OFF werkt niet in de stand EASY.

Perfectionnez vos enregistrements

Mise au point manuelle/automatique (MF/AF)

- ❖ Cette fonction n'est disponible qu'en mode Caméscope.
- ❖ Dans la plupart des cas, il est recommandé d'utiliser la mise au point automatique lors de vos tournages, ce qui vous permet de vous concentrer sur la composition des images.
- ❖ Dans certains cas, l'utilisation de la mise au point manuelle peut s'avérer nécessaire si la mise au point automatique est inadéquate.

Mise au point automatique

- ❖ Lorsque vous allumez le caméscope, le mode AF (mise au point automatique) est sélectionné automatiquement.
- ❖ Il est préférable d'utiliser ce mode si vous n'avez pas l'habitude de filmer.

Mise au point manuelle

- ❖ Vous obtiendrez de meilleurs résultats en effectuant une mise au point manuelle, dans les cas suivants :
 - Image contenant plusieurs objets, certains proches du caméscope, d'autres éloignés.
 - Sujet dans la neige ou la brume, sujet derrière une vitre.
 - Surfaces très brillantes (une voiture, par exemple).
 - Contraste important entre les parties droite et gauche de l'image, sujets ou objets en déplacement rapide ou continu (un sportif ou une foule, par exemple).
1. Placez le commutateur principal sur la position CAMERA. (voir page 18)
 2. Appuyez sur la touche MF.
 3. Poussez le bouton ZOOM vers le "T" pour faire un plan rapproché du sujet à filmer.

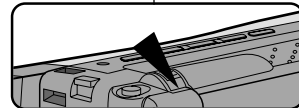
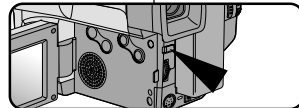
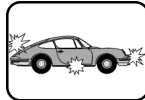

Geavanceerde opnamefuncties

MF/AF (handmatige/automatische scherpstelling)

- ❖ De MF/AF functie is alleen beschikbaar in de CAMERA stand
- ❖ In de meeste situaties wordt gebruik van de autofocus stand aangeraden, zodat u zich kunt concentreren op de creatieve kant van uw opname.
- ❖ In bepaalde omstandigheden is het nodig de camcorder handmatig scherp te stellen. In die gevallen is de autofocus stand ongeschikt.

Automatisch scherpstellen

- ❖ De AF (autofocus) stand wordt automatisch ingesteld wanneer u de camcorder aanzet.
- ❖ Als u geen ervaring heeft met camcorders, is het raadzaam de autofocus stand te gebruiken.

Handmatig scherpstellen

- ❖ In de volgende gevallen krijgt u betere resultaten door de camcorder handmatig scherp te stellen:
 - a. Een opname van verschillende onderwerpen, sommige dicht bij de camcorder, andere verder weg.
 - b. Een onderwerp in de sneeuw of in de mist.
 - c. Sterk glanzende of glimmende oppervlakken, zoals een auto.
 - d. Onderwerpen die continu of snel bewegen, zoals een sporter.

1. Zet de POWER schakelaar in de stand CAMERA. (zie pagina 18)
2. Druk op de MF toets.
3. Zoom in op het op te nemen onderwerp door de ZOOM-knop in de richting van de T te bewegen.

Perfectionnez vos enregistrements

4. Tournez le bouton UP/DOWN vers le haut ou vers le bas, jusqu'à ce que le sujet devienne net.
5. Vous obtenez alors une image nette en grand angle.
6. Pour retourner en mode automatique, appuyez de nouveau sur la touche MF.

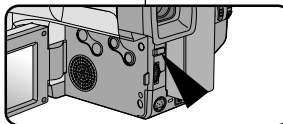
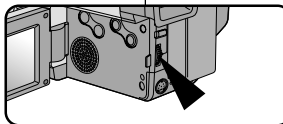

Remarque : la fonction MF n'est pas disponible en mode EASY.

Fonctions BLC

Les fonctions BLC ne sont disponibles qu'en mode Caméscope. Un contre-jour apparaît lorsque le sujet est plus sombre que son environnement :

- le sujet se trouve devant une fenêtre,
- la personne filmée porte des vêtements clairs ou brillants devant un fond lumineux: son visage devient trop sombre,
- le sujet est à l'extérieur, sur fond de ciel couvert,
- il existe des sources lumineuses trop vives,
- le sujet se trouve sur un fond enneigé.

1. Placez le commutateur principal sur la position CAMERA. (voir page 18)
2. Appuyez sur la touche BLC.
 - Normal - BLC - Normal
 - BLC met en évidence uniquement le sujet.

Remarque : la fonction BLC n'est pas disponible en mode P.AE ou EASY.

* BLC off

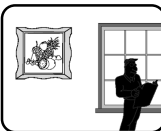

BLC (tegenlichtcompensatie)

* BLC on



De BLC functie is alleen beschikbaar in de CAMERA stand.

Er is sprake van tegenlicht als het onderwerp donkerder is dan de achtergrond:

- Het onderwerp bevindt zich voor een raam.
- De persoon van wie u een opname wilt maken, draagt witte of glanzende kleding of bevindt zich tegen een lichte achtergrond. Het gezicht kan dan te donker worden afgebeeld.
- U maakt buitenopnamen, waarbij op de achtergrond wolken zichtbaar zijn.
- Het onderwerp wordt te fel verlicht.
- Het onderwerp bevindt zich tegen een besneeuwde achtergrond.

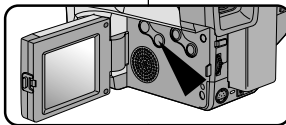

1. Zet de POWER schakelaar in de stand CAMERA. (zie pagina 18)
2. Druk op de BLC toets.
 - Normal - BLC - Normal
 - BLC verbetert de weergave van het onderwerp door het hele beeld lichter te maken.

Opmerking: De BLC functie werkt niet in de standen P.AE en EASY.

Perfectionnez vos enregistrements

Sélection d'un mode d'exposition automatique

- ❖ Cette fonction n'est disponible qu'en mode Caméscope.
- ❖ Les modes disponibles avec la fonction PROGRAM AE permettent d'adapter automatiquement la vitesse d'obturateur et la diaphragme selon la scène à filmer.
- ❖ Six modes sont disponibles.
- ❖ Le papillotement apparaît lorsque vous prenez des photos à partir de la partie inférieure de la lampe fluorescente interne.

1. Mode AUTO

- Équilibrage automatique entre le sujet et l'arrière-plan.
- À utiliser dans des conditions normales.
- La vitesse d'obturateur varie automatiquement de 1/50ème à 1/250ème de seconde, selon la scène.

2. Mode SPORTS ()

- Prise d'un personnage ou d'un objet se déplaçant rapidement, pour permettre de visionner les images sur un magnétoscope au format 8 mm en mode ralenti ou pause sans qu'elles soient floues.

3. Mode PORTRAIT ()

- Mise en valeur d'un personnage en avant-plan, l'arrière-plan étant flou. Le mode PORTRAIT est à utiliser de préférence à l'extérieur.
- La vitesse d'obturateur varie automatiquement de 1/50ème à 1/1000ème de seconde, selon la scène.

4. Mode SPOTLIGHT ()

- Pour filmer correctement lorsque seul le sujet est éclairé et que le reste de la scène ne l'est pas.
- La vitesse d'obturateur est de 1/50ème de seconde.

5. Mode SAND/SNOW ()

- Pour filmer des sujets plus foncés que l'arrière-plan, du fait de reflets de lumière sur la mer ou la neige.
- La vitesse d'obturateur varie automatiquement de 1/50ème à 1/250ème de seconde, selon la scène.

6. Mode HSS (vitesse d'obturateur élevée) (HSS) ()

- Prise d'un sujet se déplaçant à très grande vitesse, tel que des joueurs de golf ou de tennis.
- Il se peut que la zone à filmer doive être éclairée.

Geavanceerde opnamefuncties

PROGRAM AE (belichtingsprogramma's)

- ❖ Deze functie is alleen beschikbaar in de CAMERA stand.
- ❖ Met deze functie kunt u de sluitertijd en het diafragma aanpassen aan de scene die u wilt opnemen.
Zo kunt u bijvoorbeeld de scherptediepte beïnvloeden.
- ❖ Er zijn 6 automatische belichtingsstanden.
- ❖ Wanneer u binnenshuis vlak onder een TL-buis opnamen maakt, kunnen flikkeringen optreden.

1. AUTO stand

- Automatisch instellen; sluitertijd en diafragma variëren gelijkmatig.
- Voor gebruik onder normale omstandigheden.
- De sluitertijd ligt afhankelijk van de hoeveelheid licht tussen 1/50 en 1/250 seconde..

2. SPORTS stand ()

- Voor het opnemen van snelbewegende onderwerpen.
U kunt de opname op een 8 mm videorecorder in slow motion afspelen of bij een bepaald beeld stoppen zonder dat het beeld erg onscherp wordt.

3. PORTRAIT stand ()

- Om scherp te stellen op het onderwerp dat zich op de voorgrond bevindt, waarbij de achtergrond onscherp wordt gehouden.
De PORTRAIT stand is vooral geschikt voor buitenopnamen.
- De sluitertijd ligt afhankelijk van de hoeveelheid licht tussen 1/50 en 1/1000 seconde.

4. SPOTLIGHT stand ()

- Om goede opnamen te maken wanneer alleen het onderwerp is verlicht en niet de rest van het beeld.
- De sluitertijd is 1/50 seconde.

5. SAND/SNOW mode ()







- Voor opnamen waarbij de onderwerpen donkerder zijn dan de achtergrond, doordat veel licht wordt gereflecteerd door zand of sneeuw.
- De sluitertijd ligt afhankelijk van de hoeveelheid licht tussen 1/50 en 1/250 seconde.

6. HSS (korte sluitertijd) stand (HSS) ()

- Om snel bewegende onderwerpen op te nemen, zoals golf- of tennispelers.
- Het kan nodig zijn om een videolamp te gebruiken.

Perfectionnez vos enregistrements

Réglage du mode PROGRAM AE (exposition automatique)

1. Placez le commutateur principal sur la position CAMERA.
(voir page 18)
2. Appuyez sur la touche P.AE. L'icône
() s'affiche.
3. Appuyez sur la touche P.AE jusqu'à ce que l'icône correspondant au type de prise de vues souhaité s'affiche.
( →  →  →  → )
 ■ L'absence d'icône indique que le mode PROGRAM AE est désactivé.

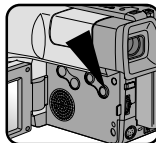







Remarques :

- En cas de changement du mode d'exposition durant la prise de vues, l'icône correspondant au nouveau mode sera enregistrée sur la bande.
- Appuyez sur la touche P.AE jusqu'à ce que l'icône P.AE disparaisse pour désactiver cette fonction.
- La fonction P.AE n'est pas disponible en mode EASY ou CUSTOM.
- La fonction BLC n'est pas disponible en mode P.AE.

Geavanceerde opnamefuncties

PROGRAM AE (Automatic Exposure) instellen

1. Zet de POWER schakelaar in de CAMERA stand.
(zie pagina 18)
2. Druk op de P.AE toets.
Het symbool () wordt getoond.
3. Druk op de P.AE toets tot het gewenste symbool wordt getoond.
( →  →  →  → )
 ■ Geen weergave : Volledig automatisch



Opmerkingen:

- De met de P.AE toets aangebrachte wijziging wordt op tape vastgelegd.
- Om de P.AE functie af te sluiten, drukt u één of meerdere keren op de P.AE toets totdat het P.AE symbool niet langer op het scherm staat.
- De P.AE functie werkt niet in de standen EASY en CUSTOM.
- De BLC functie werkt niet in de P.AE stand.

Perfectionnez vos enregistrements

Effets numériques spéciaux en mode Caméscope

- ❖ Les effets numériques spéciaux disponibles (DSE) vous permettent de donner un caractère original à vos films en ajoutant différents effets spéciaux.
- ❖ Sélectionnez l'effet souhaité selon le type de scène et le résultat à obtenir.
- ❖ Plusieurs modes DSE sont disponibles : 8 modes pour les modèles VP-L900 et 9 modes pour les modèles VP-L906/L907.

1. Image normale.
2. STROBE: effet stroboscopique (VP-L906/L907).
3. SEPIA: ce mode donne aux images un effet sépia.
4. B&W (Noir et blanc): ce mode permet d'obtenir une image monochrome (noir et blanc).
5. NEG. (Négatif): ce mode permet de filmer en prenant le reflet de la couleur de l'image.
6. MIRROR (miroir): ce mode coupe l'image en deux en utilisant l'effet miroir.
7. ART: ce mode donne aux images un effet de solarisation.
8. MOSAIC (mosaïque): ce mode pixellise les images.
9. 16:9(WIDE): ce mode permet la restitution de l'image sur un grand écran (type 16:9ème).
10. CINEMA: ce mode ajoute des bandes noires en haut et en bas de l'image pour donner l'effet d'une image de film.

Remarque:

- les fonctions DIS ne sont pas disponibles en mode DSE. (VP-L906/L907)
- La fonction DSE n'est pas disponible en mode EASY.

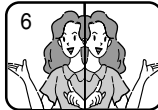
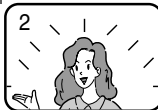

Geavanceerde opnamefuncties

DSE-Digitaal Speciaal Effect in de CAMERA stand

- ❖ Met de DSE functie kunt u uw opnamen op een creatieve manier bewerken door er diverse speciale effecten aan toe te voegen.
- ❖ Kies een geschikt digitaal effect voor het beeldtype dat u op wilt nemen en het effect dat u wilt bereiken.
- ❖ De camcorder beschikt over een aantal DSE standen.
(VP-L900: 8 standen, VP-L906/L907: 9 standen)

1. Normaal beeld.
2. STROBE: Hierdoor krijgt u een flitseffect in het beeld.
Ter vergelijking: Een normale opname bevat 50 deelbeelden per seconde. (Alleen VP-L906/L907)
3. SEPIA: Hierdoor krijgt het beeld een sepiaeffect.
4. B&W (Black & White): Hierdoor krijgt u een zwart-witbeeld.
5. NEG. (negatief): Hierdoor worden de kleuren van het opgenomen beeld omgekeerd.
6. MIRROR: Hierdoor wordt het beeld in tweeën gesneden en krijgt u een spiegeleffect.
7. ART: Hierdoor krijgt u een schilder-effect (solarisatie).
8. MOSAIC: Hierdoor krijgt u een schaaakbordeffect.
9. 16:9(WIDE): Hierdoor krijgt u een breedbeeldeffect zoals op een moderne TV.
10. CINEMA: Hierdoor wordt het onderste en bovenste gedeelte van het beeld bedekt, wat een bioscopeffect geeft.

Opmerking:

- De DIS-functie werkt niet in de DSE-stand. (VP-L906/L907)
- De DSE functie werkt niet in de stand EASY.

Perfectionnez vos enregistrements

Geavanceerde opnamefuncties

Enregistrement avec effets numériques spéciaux (DSE)

1. Placez le commutateur principal en position CAMERA. (voir page 18)
2. Appuyez sur la touche DSE. L'indication STROBE ou SEPIA s'affiche.
3. Appuyez sur la touche DSE jusqu'à ce que le nom de l'effet désiré s'affiche.
4. Appuyez sur la touche START/STOP pour démarrer l'enregistrement.
5. Pour désactiver la fonction DSE, appuyez sur la touche DSE jusqu'à disparition de l'indication du mode DSE.

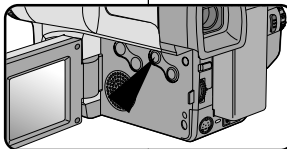
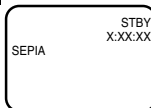
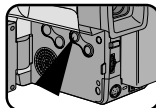

- Remarques :**
- Il est vivement conseillé de placer le mode DSE en mode STBY.
 - Les fonctions DSE ne sont pas disponibles en mode EASY.

DSE effecten kiezen en opnemen.

1. Zet de POWER schakelaar in de CAMERA stand (zie pagina 18)
2. Druk op de DSE toets. STROBE of SEPIA wordt getoond.
3. Druk één of meerdere keren op de DSE toets tot het gewenste DSE effect wordt getoond.
4. Druk op de START/STOP toets om de opname te starten.
5. Om de DSE functie af te sluiten, drukt u één of meerdere keren op de DSE toets totdat geen DSE effect meer in het LCD venster zichtbaar is.

- N.B.:**
- Wij raden u aan de DSE stand in te stellen terwijl de camcorder in de STBY stand staat.
 - In de stand EASY kunt u geen DSE effecten gebruiken.

Perfectionnez vos enregistrements

Réglage et enregistrement de la date et de l'heure

- ❖ Le réglage et l'enregistrement de la date et de l'heure sont disponibles uniquement en mode Caméscope.
- ❖ Vous pouvez incruster la date et l'heure sur les films que vous enregistrez, pour vous souvenir plus tard de leur date de tournage. Dans la mesure où la date et l'heure apparaissent sur l'écran LCD ou dans le viseur, elles sont enregistrées sur la bande.

Réglage de la date et de l'heure

- ❖ Le réglage de la date et de l'heure est possible en mode Caméscope uniquement.
1. Vérifiez que la PILE AU LITHIUM est installée. (voir page 17)
Cette pile permet de mémoriser l'horloge.
 2. Placez le commutateur principal sur la position CAMERA. (voir page 18)
 3. Appuyez sur la touche MENU ON/OFF, la liste des menus s'affiche.
 4. Sélectionnez l'option CLOCK SET à l'aide du bouton UP/DOWN.
 5. Appuyez sur ENTER.
 - Vous pouvez régler la fonction CLOCK SETTING lorsque la DATE et l'HEURE s'affichent.
 - Quand ces données clignotent, cela signifie que vous pouvez modifier les réglages.
L'année clignote en premier.
 6. Sélectionnez l'année souhaitée à l'aide du bouton UP/DOWN.

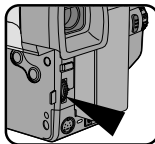
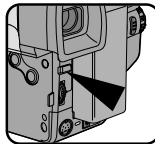
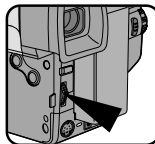
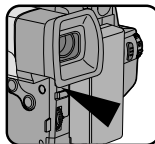

Geavanceerde opnamefuncties

Datum/tijd instellen en weergeven

- ❖ Het instellen en weergeven van de datum/tijd is alleen mogelijk in de CAMERA stand.
- ❖ U kunt de datum/tijd weergeven bij de opnamen die u maakt, zodat u, wanneer u de cassette op een later tijdstip bekijkt, weet wanneer deze opgenomen zijn. De datum en tijd worden opgenomen wanneer ze op het LCD scherm of in de zoeker weergegeven worden.

Het instellen van de datum/tijd

- ❖ Het instellen van de datum/tijd is alleen mogelijk in de STANDBY stand van de CAMERA stand.

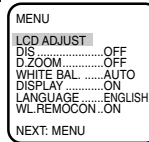

1. Controleer of u de LITHIUMBATTERIJ hebt geplaatst.
De LITHIUMBATTERIJ zorgt ervoor dat de tijd die u hebt ingesteld wordt opgeslagen.
2. Zet de POWER-chakelaar in de stand CAMERA. (zie pagina 18)
3. Druk op de MENU ON/OFF toets.
De MENU lijst verschijnt.
4. Draai aan de UP/DOWN knop totdat CLOCK SET geaccentueerd wordt weergegeven.
5. Druk op ENTER.
 - Het instellen van de klok is mogelijk als de datum en de tijd worden afgebeeld.
 - De instelling kan worden gewijzigd wanneer deze knippert. Als eerste knippert het jaar.
6. Stel de UP/DOWN-keuzeknop in op het gewenste jaar.

Perfectionnez vos enregistrements

- Appuyez sur ENTER.
■ Le mois clignote.
- Sélectionnez le mois souhaité à l'aide du bouton UP/DOWN.
- Appuyez sur ENTER.
■ Le jour clignote.
- Vous pouvez régler l'année, l'heure et les minutes en suivant la même procédure utilisée pour régler l'année et le mois.
- Appuyez sur ENTER une fois les minutes réglées, l'écran de réglage disparaît. La date et l'heure sélectionnées s'affichent.

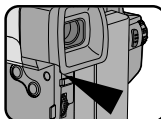

CLOCK SETTING

0:00
29-AUG_2005

EXIT: MENU

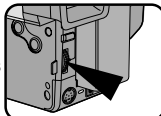

CLOCK SETTING

0:00
29-SEP_2005

EXIT: MENU

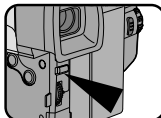

CLOCK SETTING

0:00
-> 29-SEP_2005

EXIT: MENU

Enregistrement de la date et de l'heure

- Vérifiez que la fonction DATE/HEURE est activée.
- Placez le commutateur principal sur la position CAMERA. (voir page 18)
■ Ouvrez l'écran LCD et ajustez-le de façon à obtenir la meilleure visualisation possible.
- Appuyez sur la touche DATE/TIME le nombre de fois requis.
■ Pour enregistrer uniquement la date, appuyez une fois sur la touche DATE/TIME.
■ Pour enregistrer la date et l'heure, appuyez deux fois sur la touche DATE/TIME.
- Appuyez sur le bouton START/STOP pour enregistrer la date et l'heure sur la scène à filmer.

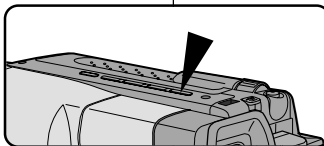

Remarque:

- Si le caméscope ne conserve pas les réglages de l'horloge, cela signifie que la pile au lithium est déchargée. (Voir page 17.)
- Si la date et l'heure ont été enregistrées sur la bande, elles ne peuvent pas être masquées lors de la lecture.
- La fonction DATE/TIME n'est pas disponible en mode EASY ou CUSTOM.

Geavanceerde opnamefuncties

- Druk op ENTER.
■ Nu begint de maand te knippen
- Stel de UP/DOWN-keuzeknop in op de gewenste maand.
- Druk op ENTER.
■ Daarna begint de dag te knippen.
- U kunt de datum, het uur en de minuten op dezelfde manier instellen als het jaar en de maand.
- Wanneer u op ENTER drukt na het instellen van de minuten, verdwijnt het scherm voor het instellen van de klok en worden de gekozen datum en tijd afgebeeld.

Het opnemen van de datum/tijd

- Controleer of u de datum/tijd juist hebt ingesteld.
- Zet de POWER schakelaar in de stand CAMERA. (zie pagina 18)
■ Open het LCD scherm en zet hem in de juiste stand.
- Druk zo vaak als nodig is op de DATE/TIME toets.
■ Om alleen de datum weer te geven, drukt u één keer op de DATE/TIME toets.
■ Om zowel de datum als de tijd weer te geven, drukt u twee keer op de DATE/TIME toets.
- Druk op de START/STOP toets om uw opname met weergave van de datum/tijd te starten.

Opmerking:

- Als uw datum- en tijdstellingen niet door de camcorder bewaard worden, betekent dit dat de LITHIUMBATTERIJ leeg is. (zie pagina 17)
- U kunt de opgenomen datum of tijd tijdens het afspelen niet verbergen.
- De functie DATE/TIME werkt niet in de standen EASY en CUSTOM.

Perfectionnez vos enregistrements

Sélection et enregistrement d'un titre

- ❖ La sélection et l'enregistrement d'un titre ne sont possibles qu'en mode Caméscope.
- ❖ La fonction TITLE permet de sélectionner un titre prédéfini mémorisé dans le caméscope.
- ❖ Vous pouvez également sélectionner la langue des titres.

Sélection d'une langue et d'un titre

- ❖ La sélection de la langue est possible uniquement en mode veille (STANDBY) du mode Caméscope.
 - ❖ La langue par défaut est l'ANGLAIS, mais vous pouvez la changer.
- Vérifiez que la PILE AU LITHIUM est installée. (voir page 17)
 - Placez le commutateur principal sur la position CAMERA. (voir page 18)
 - Ouvrez l'écran LCD et ajustez-le de façon à obtenir la meilleure visualisation possible.
 - Appuyez sur la touche MENU ON/OFF. La liste des menus s'affiche.

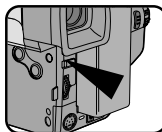

- Sélectionnez l'option TITLE SET à l'aide du bouton UP/DOWN.

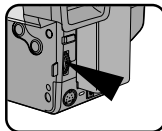

- Appuyez sur ENTER.
 - La liste des langues disponibles s'affiche.

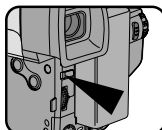

Geavanceerde opnamefuncties

Een titel kiezen en vastleggen

- ❖ U kunt alleen in de CAMERA stand een titel kiezen en opslaan.
- ❖ Met de TITLE functie kunt u een voorgeprogrammeerde titel kiezen die in het geheugen van de camcorder is opgeslagen.
- ❖ U kunt ook de taal van de voorgeprogrammeerde titels kiezen.

Taal en titel kiezen

- ❖ U kunt alleen in de standen STANDBY en CAMERA een taal kiezen.
- ❖ De standaardinstelling voor de taal is Engels. U kunt de taal wijzigen.

- Controleer zo nodig of u de lithiumbatterij heeft geplaatst. (zie pagina 17)
- Zet de POWER schakelaar in de stand CAMERA. (zie pagina 18)
 - Open het LCD scherm en zet hem in de juiste stand.

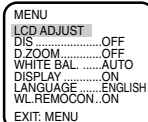

- Druk op de MENU ON/OFF toets. De MENU lijst verschijnt.

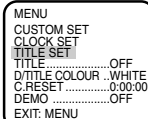

- Draai aan de UP/DOWN knop totdat TITLE SET wordt getoond.

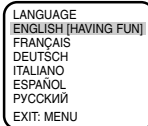

- Druk op ENTER.
 - U kunt nu de taal instellen.

Perfectionnez vos enregistrements

- Sélectionnez la langue à l'aide du bouton UP/DOWN.
 - Vous pouvez choisir une langue parmi ENGLISH/FRANÇAIS/DEUTSCH/ITALIANO/ESPAÑOL/РУССКИЙ.
- Appuyez sur ENTER.
 - La liste des titres disponibles s'affiche dans la langue sélectionnée.
- Sélectionnez un titre à l'aide du bouton UP/DOWN.
- Appuyez sur ENTER.
 - Le titre sélectionné s'affiche pendant 2 à 3 secondes. Le caméscope retourne alors en mode menu.

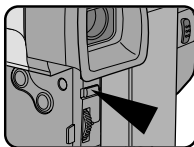
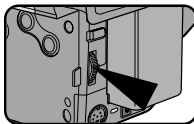

Enregistrement d'un titre

Remarque : Vérifiez qu'un titre est sélectionné.

- Placez le commutateur principal sur la position CAMERA.
 - Ouvrez l'écran LCD et ajustez-le de façon à obtenir la meilleure visualisation possible.
- Appuyez sur MENU.
- Sélectionnez l'option TITLE.....OFF à l'aide du bouton UP/DOWN.
- Appuyez sur ENTER pour choisir parmi OFF, AUTO-10S et CONTINUE.
- Appuyez sur la touche START/STOP pour enregistrer le titre avec l'image.
 - La durée d'enregistrement du titre (OFF, AUTO-10S, CONTINUE) peut être modifiée à partir du menu.

Remarques :

- Le titre se déplace horizontalement de la droite vers la gauche 10 secondes après l'activation de la fonction.
- La fonction MENU ON/OFF n'est pas disponible en mode EASY ou REC.

Geavanceerde opnamefuncties

- Draai aan de knop UP/DOWN om de gewenste taal te kiezen.
 - U kunt kiezen uit ENGLISH/FRANÇAIS/DEUTSCH/ITALIANO/ESPAÑOL/РУССКИЙ.
- Druk op ENTER.
 - De in de geselecteerde taal beschikbare titels worden getoond.
- Met de UP/DOWN knop kunt u de gewenste titel kiezen.
- Druk op ENTER.
 - Gedurende 2 - 3 seconden wordt de gekozen titel getoond. Daarna verdwijnt de titel van het scherm. Tegelijkertijd gaat de camcorder terug naar de MENU stand.

ENGLISH [HAVING FUN]
FRANÇAIS
DEUTSCH
ITALIANO
ESPAÑOL
РУССКИЙ

ANNIVERSARY
CONGRATULATIONS
GRADUATION
HAPPY BIRTHDAY
HAPPY NEW YEAR
HAVING FUN

Een titel opnemen

N.B.: Controleer of u een titel geselecteerd hebt.

- Zet de POWER schakelaar in de CAMERA stand.
 - Open het LCD venster en zet deze in een stand waarin u de scherm informatie goed kunt zien.
 - Druk op MENU.
 - Draai aan de UP/DOWN knop totdat TITLE.....OFF wordt getoond.
 - Druk op ENTER om te kiezen tussen OFF, AUTO-10S en CONTINUE.
 - Druk op START/STOP om de titel bij uw opname vast te leggen.
 - Wilt u de opnameduur van de titel wijzigen, selecteer dan in het menu de titelopnametijd (OFF, AUTO-10S, CONTINUE).
- N.B.:**
- De titel zal 10 seconden nadat u deze hebt aangezet horizontaal van rechts naar links over de opname schuiven.
 - In de standen EASY en REC werkt de functie MENU ON/OFF niet.

MENU
CUSTOM SET
CLOCK SET
TITLE SET
TITLE.....CONTINUE
D/TITLE COLOUR...WHITE
C.RESET.....0:00:00
DEMO.....OFF
EXIT: MENU

Perfectionnez vos enregistrements

Fondu en ouverture ou en fermeture

- ❖ La fonction FADE n'est disponible qu'en mode Caméscope.
- ❖ Lors du tournage de vos films, vous pouvez utiliser certains effets spéciaux, tels que le fondu en ouverture ou en fermeture, afin de donner un aspect professionnel à vos séquences.

Début de l'enregistrement

1. Avant de démarrer l'enregistrement, maintenez appuyée la touche FADE. L'image et le son disparaissent progressivement (fondu en fermeture).
2. Appuyez sur le bouton (START/ STOP) tout en relâchant la touche FADE. L'enregistrement commence : l'image et le son apparaissent progressivement (fondu en ouverture).

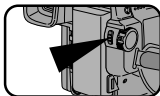
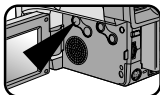

Fin de l'enregistrement (avec fondu)

3. À la fin de l'enregistrement, maintenez appuyée la touche FADE. L'image et le son disparaissent progressivement (fondu en fermeture).
4. Lorsque l'image a disparu, appuyez sur la touche START/STOP pour arrêter l'enregistrement.

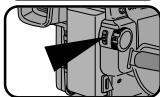
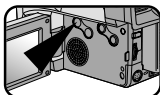

- a. **FONDU EN FERMETURE**
(4 secondes environ)

Hold the FADE button

a. FADE OUT

Gradual disappearance

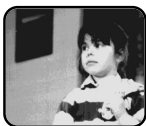

Gradual appearance

b. FADE IN

Release the FADE button

- b. **FONDU EN OUVERTURE**
(4 secondes environ)

Geavanceerde opnamefuncties

In-en uitfaden

- ❖ De FADE functie is alleen beschikbaar in de CAMERA stand.
- ❖ Om uw opnamen een professionele uitstraling te geven, kunt u gebruik maken van digitale effecten zoals infaden aan het begin of uitfaden aan het einde van een scène.

Infaden aan het begin van een opname

1. Houd, voordat u de opname start, de FADE-toets ingedrukt. Het beeld en het geluid verdwijnen geleidelijk (uitfaden).
2. Druk op de START/STOP-toets en laat tegelijkertijd de FADE-toets los. De opname begint en het beeld en het geluid worden geleidelijk zichtbaar/hoorbaar (infaden).

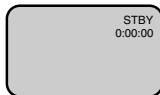

Uitfaden aan het einde van een opname

3. Houd, wanneer u wilt stoppen met opnemen, de FADE-toets ingedrukt. Het beeld en het geluid verdwijnen geleidelijk (uitfaden).
4. Druk, wanneer het beeld verdwenen is, op de START/STOP-toets om de opname te stoppen.

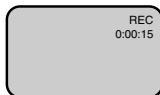

- a. **Uitfaden**
(Ongeveer 4 seconden)

- b. **Infaden**
(Ongeveer 4 seconden)

Perfectionnez vos enregistrements

Mode Photo (Snap Shot, VP-L906/L907)

- ❖ Avec la fonction SNAP SHOT, vous pouvez prendre une image similaire à une photo. Elle vous permet d'enregistrer des images fixes.
 - La fonction SNAP SHOT n'est utilisable qu'en mode Caméscope.

1. Placez le commutateur principal sur la position CAMERA.

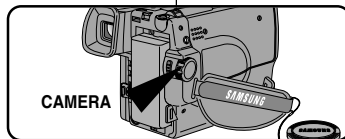

2. Appuyez sur la touche SNAP SHOT.

- Veillez à ne pas bouger votre caméscope sinon l'image risque d'être floue.

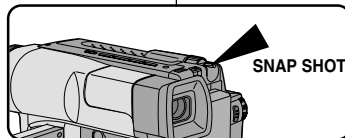

3. Lorsque vous appuyez sur la touche SNAP SHOT, votre caméscope retourne automatiquement en mode veille après avoir enregistré l'image fixe pendant 6 secondes.

- Vous pouvez contrôler le temps restant pour l'enregistrement de l'image en regardant le compteur sur l'écran.
- Pour quitter le mode Photo, appuyez de nouveau sur la touche SNAP SHOT.

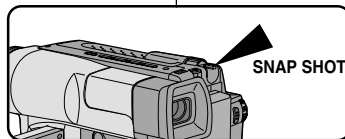

Remarques :

- Si vous bougez le caméscope pendant que vous filmez, l'image risque d'être de mauvaise qualité.

Geavanceerde opnamefuncties

Momentopname (Snap Shot, alleen VP-L906/L907)

- ❖ Met de SNAP SHOT functie kunt uw camcorder laten functioneren als een fotocamera en losse stilstaande beelden achter elkaar opnemen. De SNAP SHOT functie is alleen beschikbaar in de stand CAMERA.

1. Zet de POWER schakelaar in de stand CAMERA.

2. Druk op de SNAP SHOT-toets als u het onderwerp dat u wilt vastleggen in beeld heeft.

- Om vage beeldopnamen te voorkomen, moet u de camcorder stilhouden. Gebruik zonodig een statief.

3. Wanneer u op de SNAP SHOT-toets drukt, schakelt uw camcorder, na 6 seconden het stilstaande beeld te hebben gefilmd, automatisch over op STANDBY.

- U ziet de resterende tijd voor de momentopname op het scherm verschijnen.
- Om de momentopname te beëindigen, drukt u nogmaals op de SNAP SHOT-toets.

Opmerking:

- Wanneer de camcorder tijdens de opname beweegt, is de kans groot dat u onscherpe beelden krijgt.

Perfectionnez vos enregistrements

Équilibrage du blanc

- ❖ Cette fonction permet de préserver la couleur unique de l'objet dans toutes les conditions de prise de vue.
- ❖ Vous pouvez sélectionner le mode WHITE BALANCE approprié pour obtenir une bonne qualité des couleurs de l'image.
 - AUTO: ce mode permet un contrôle automatique de l'équilibrage du blanc.
 - INDOOR (☼☼) (intérieur): ajuste les couleurs en fonction de l'éclairage intérieur.
 - OUTDOOR (☼☼) (extérieur): ajuste les couleurs en fonction de la lumière naturelle extérieure.

Régler le mode d'équilibrage du blanc

1. Placez le commutateur principal sur la position CAMERA.
2. Appuyez sur la touche MENU ON/OFF, la liste des menus s'affiche.
3. Sélectionnez l'option WHITE BALAUTO à l'aide du bouton UP/DOWN.
4. Appuyez sur ENTER.
 - Appuyez sur ENTER pour régler l'option WHITE BALANCE sur INDOOR(☼☼) ou OUTDOOR(☼☼).
5. Appuyez sur la touche MENU ON/OFF pour quitter le mode de réglage WHITE BALANCE.

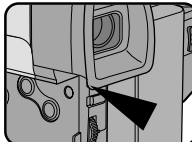
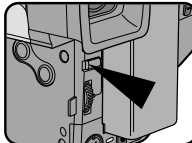
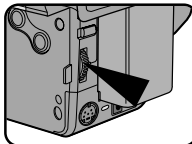

Remarque : la fonction MENU ON/OFF n'est pas disponible en mode EASY ou REC.

Geavanceerde opnamefuncties

Witbalans

- ❖ Witbalans is een functie waarmee de unieke kleur van het onderwerp in alle omstandigheden waaronder het gefilmd wordt, behouden blijft.
- ❖ Door de juiste witbalans te kiezen, verhoogt u de kwaliteit van de kleuren van de opname.
 - AUTO: De witbalans wordt automatisch ingesteld.
 - INDOOR (☼☼): Hierdoor wordt de witbalans aan de binnenomgeving (kunstlicht) aangepast.
 - OUTDOOR (☼☼): Hierdoor wordt de witbalans aan de buitenomgeving aangepast.

De witbalans instellen

1. Zet de POWER schakelaar in de stand CAMERA.
2. Druk op de MENU ON/OFF toets. Vervolgens wordt de MENU lijst getoond.
3. Stel de UP/DOWN-keuzeknop in op WHITE BAL.AUTO.
4. Druk op ENTER.
 - Door op de ENTER toets te drukken, kunt u INDOOR(☼☼) of OUTDOOR(☼☼) selecteren.
5. Druk op de MENU ON/OFF-toets om het instellen van de witbalans te beëindigen.

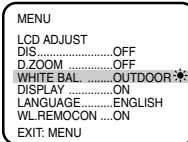
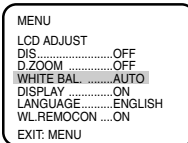
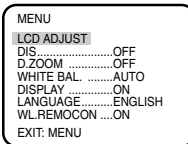

Opmerking: De MENU ON/OFF functie werkt niet in de standen EASY en REC.

Perfectionnez vos enregistrements

Sélection de la LANGUE D’AFFICHAGE

- Appuyer sur le bouton ON/OFF du menu.
 - La liste du menu apparaît.
- Tourner la molette UP/DOWN jusqu'à LANGUE et appuyer sur le bouton ENTER.
- Tourner la molette UP/DOWN pour sélectionner la langue appropriée.
- Appuyer sur le bouton ENTER.
- Pour sortir du menu, appuyer sur le bouton ON/OFF du menu.
 - La langue affichée à l'écran correspond à la langue que vous avez sélectionnée.

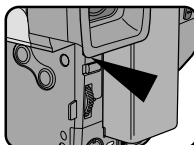
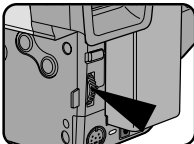

Geavanceerde opnamefuncties

De OSD-taal selecteren

- Druk op de toets MENU ON/OFF.
 - De menulijst wordt getoond.
- Ga met de UP/DOWN-keuzeknop naar LANGUAGE en druk op de ENTER toets.
- Selecteer met de knop UP/DOWN de gewenste taal.
- Druk op de ENTER toets.
- Om het menu te verlaten, drukt u op de toets MENU ON/OFF.
 - De displayteksten worden nu in de geselecteerde taal weergegeven.

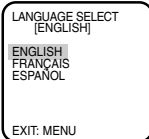
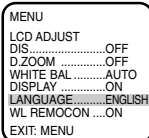
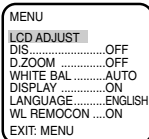

Notes:

- La langue paramétrée par défaut en usine est l'anglais. Vous pouvez changer la langue.
- La sélection d'une langue est possible en mode CAMERA et en mode VCR.

Opmerking:

- De taal is in de fabriek ingesteld op Engels. U kunt de taal wijzigen.
- U kunt een taal selecteren in de standen CAMERA en PLAYER.

Perfectionnez vos enregistrements

Démonstration

- ❖ La démonstration vous montre automatiquement les fonctions les plus importantes de votre caméscope, vous permettant ainsi de les utiliser plus facilement.
- ❖ La fonction DEMO n'est disponible en mode CAMERA que s'il n'y a pas de cassette dans le camescope.
- ❖ Elle fonctionne en boucle tant que vous ne placez pas le commutateur principal sur OFF pour l'arrêter.

1. Placez le commutateur principal sur la position CAMERA.

2. Appuyez sur la touche MENU ON/OFF.
La liste des menus s'affiche.

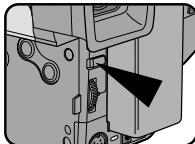

3. Sélectionnez l'option DEMO à l'aide du bouton UP/DOWN.

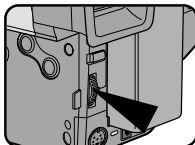

4. Appuyez sur ENTER pour sélectionner ON.
■ La démonstration commence.

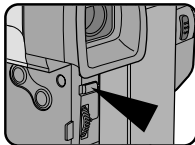

5. Placez le commutateur principal sur OFF pour mettre fin à la démonstration.

Remarque : la fonction MENU ON/OFF n'est pas disponible en mode EASY ou REC.

Geavanceerde opnamefuncties

Demonstratie

- ❖ Hiermee worden de belangrijkste functies van uw camera gedemonstreerd, zodat u ze optimaal leert gebruiken.
- ❖ De functie DEMO is alleen beschikbaar in de CAMERA stand wanneer er geen cassette in de camcorder zit.
- ❖ De demonstratie wordt herhaald totdat u de POWER schakelaar in de stand OFF zet.

1. Zet de POWER schakelaar in de stand CAMERA.

2. Druk op de MENU ON/OFF-toets.
De menulijst wordt getoond.

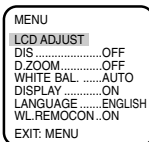

3. Stel de UP/DOWN-keuzeknop in op DEMO.

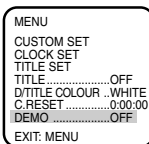

4. Druk op ENTER om ON te kiezen.
■ De demonstratie begint.



5. Om de demonstratie te stoppen, zet u de power schakelaar op OFF.

N.B.: De MENU ON/OFF functie werkt niet in de standen EASY en REC.

Perfectionnez vos enregistrements

Régler la date/la couleur du titre

1. Régler le bouton d'allumage sur le mode CAMERA (voir page 18).

2. Appuyer sur le bouton MENU ON/OFF.
■ La liste du menu apparaît.

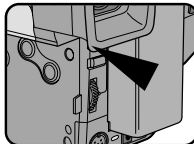

```
MENU
LCD ADJUST!
DIS .....OFF
D.ZOOM .....OFF
WHITE BAL .....AUTO
DISPLAY .....ON
LANGUAGE .....ENGLISH
WL.REMOCON .ON
NEXT: MENU
```

3. Tourner la molette UP/DOWN jusqu'à la sélection de la fonction D/TITLE COLOUR.....WHITE.

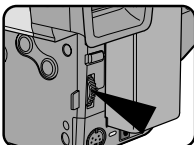

```
MENU
CUSTOM SET
CLOCK SET
TITLE SET
TITLE .....OFF
D/TITLE COLOUR .WHITE
C.RESET .....0:00:00
DEMO .....OFF
EXIT: MENU
```

4. Appuyer sur ENTER.
■ Une liste des couleurs disponibles apparaît.

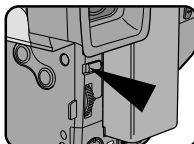

```
DATE/TITLE COLOUR SELECT
[WHITE]
WHITE
YELLOW
CYAN
MAGENTA
RED
GREEN
BLUE
EXIT: MENU
```

5. Tourner la molette UP/DOWN pour sélectionner la couleur appropriée.

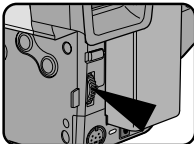

```
DATE/TITLE COLOUR SELECT
[YELLOW]
WHITE
YELLOW
CYAN
MAGENTA
RED
GREEN
BLUE
EXIT: MENU
```

6. Appuyer sur ENTER.

7. Appuyer sur le bouton MENU ON/OFF pour terminer le réglage.
■ Le titre et la date/heure apparaissent alors dans la couleur choisie.

Geavanceerde opnamefuncties

Kleur datum/titel instellen

1. Zet de POWER schakelaar in de stand CAMERA (zie pagina 18).

2. Druk op de toets MENU ON/OFF.
■ De menulijst wordt getoond.

3. Ga met de UP/DOWN-keuzeknop naar D/TITLE COLOUR.....WHITE.

4. Druk op ENTER.
■ Een lijst met beschikbare kleuren wordt getoond.

5. Selecteer met de UP/DOWN-keuzeknop de door u gewenste kleur.

6. Druk op ENTER.

7. Druk op de toets MENU ON/OFF om dit menu te verlaten.
■ Nu verschijnen de titel en datum/tijd in de door u gekozen kleur.

Perfectionnez vos enregistrements

Sources de lumière

- ❖ Lors de vos tournages, seuls deux environnements s'offrent à vous pour filmer :
 - tournage en extérieur (prises de vue normales ou avec filtre ND (Densité neutre)),
 - tournage en intérieur (torche vidéo recommandée ou indispensable).
- ❖ La luminosité, mesurée en lux, constitue un facteur déterminant en matière de qualité de l'image.
- ❖ Le tableau ci-dessous énumère quelques situations courantes, leur luminosité approximative et les recommandations associées.

Situation	Luminosité (lux)	Recommandations
<ul style="list-style-type: none"> ◆ Montagnes ou champs enneigés. ◆ Plage de sable sous un soleil de plomb. 	100 000 100 000	Filtre ND recommandé.
<ul style="list-style-type: none"> ◆ Journée ensoleillée, vers midi. ◆ Ciel couvert, une heure après le lever du soleil. ◆ Bureau sous un éclairage fluorescent, près d'une fenêtre. ◆ Ensoleillement avant le coucher du soleil. ◆ Comptoir de grand magasin 	35 000 2 000 1 000 1 000 500 à 700	Prise de vue normale.
◆ Pièce éclairée par deux lampes fluorescentes de 30 W.	300	Torche vidéo recommandée.
<ul style="list-style-type: none"> ◆ Galerie marchande de nuit ◆ Éclairage à la bougie 	150 à 200 10 à 15	Torche vidéo nécessaire.

Une fois votre enregistrement terminé

1. Éjectez la cassette sur laquelle vous avez filmé. (voir page 22)
2. Si vous voulez protéger cette cassette contre un effacement accidentel, poussez la languette de protection sur la cassette.
3. Placez le commutateur principal sur la position OFF.
4. Remplacez le capuchon de la lentille.
5. Retirez le bloc batterie du caméscope.

Geavanceerde opnamefuncties

Belichtingstechniek

- ❖ Opnamen met een camcorder vinden in het algemeen plaats onder de volgende omstandigheden:
 - Buitenopnamen (bij staand licht, met of zonder grijsfilter of UV-filter.
 - Binnenopnamen (videolamp aanbevolen of noodzakelijk).
- ❖ De helderheid van het licht is de belangrijkste factor voor de opnamekwaliteit. De helderheid wordt aangegeven in Lux.
- ❖ In de onderstaande tabel vindt u een aantal algemene situaties, de bijbehorende helderheid en enkele aanbevelingen.

Situaties	Helderheid in Lux	Aanbevelingen
<ul style="list-style-type: none"> ◆ Besneeuwd landschap. ◆ Zandstrand op warme zomerdag. 	100.000 100.000	Grijsfilter aanbevolen.
<ul style="list-style-type: none"> ◆ Zonnige dag rond het middaguur. ◆ Zonnige dag halverwege de middag. ◆ Kantoor met tl-verlichting, bij een raam. ◆ Zonnige dag een uur voor zonsondergang. ◆ Kaartjesautomaat openbaar vervoer. 	35.000 2.000 1.000 1.000 500 tot 700	Normale opname.
◆ Met twee tl-buizen van 30 Watt verlichte ruimte.	300	Videolamp aanbevolen.
<ul style="list-style-type: none"> ◆ Theaterfoyer. ◆ Kaarslicht. 	150 tot 200 10 tot 15	Videolamp noodzakelijk.

Na de opname

1. Haal de cassette met de opnamen uit de camcorder. (zie pagina 22)
2. Als u de opnamen tegen onbedoeld wissen wilt beschermen, zet u de wisbeveiliging van de cassette in de rode (veilige) stand.
3. Zet de POWER schakelaar op OFF.
4. Doe de lensdop op de lens.
5. Verwijder de batterij van de camcorder.

Visionnez une cassette

- ❖ Lecture des cassettes que vous avez filmées.
- ❖ La lecture n'est disponible qu'en mode Magnétoscope.
- ❖ Vous pouvez visionner une cassette de deux manières différentes :
 - à l'écran LCD (recommandé pour une utilisation extérieure),
 - à l'écran de votre téléviseur (recommandé pour une utilisation intérieure).

Lecture à l'écran LCD

- ❖ L'écran LCD s'avère très pratique à l'extérieur ou dans une voiture. (voir page 28)

Lecture à l'écran de votre téléviseur

- ❖ À l'intérieur, la lecture sur l'écran d'un téléviseur s'avère pratique.
- ❖ Pour lire une cassette sur un téléviseur, ce dernier doit posséder un système couleur compatible avec celui du caméscope. (Voir page 63.)

Connexion à un téléviseur avec entrée A/V

- ❖ Utilisez le câble audio/vidéo fourni avec votre caméscope, en respectant le codage des connecteurs :
 - jaune: vidéo,
 - blanc: audio (gauche)
- ❖ Vous pouvez utiliser l'adaptateur Péritel, fourni en option.

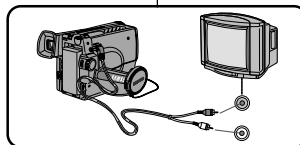

Connexion à un téléviseur via un magnétoscope

- ❖ Vous pouvez connecter votre caméscope à un téléviseur via un magnétoscope.
 - jaune: vidéo,
 - blanc: audio (gauche)
- ❖ Vous pouvez utiliser l'adaptateur Péritel, fourni en option.

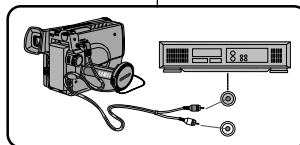

Remarque: pour visionner la cassette sur l'écran du téléviseur, sélectionnez le canal réservé à votre magnétoscope sur le téléviseur. (Reportez-vous au mode d'emploi du magnétoscope ou du téléviseur.)

Opnamen afspelen

- ❖ Hieronder vindt u informatie over het weergeven van uw opnamen.
- ❖ De afspelfunctie werkt alleen in de PLAYER stand.
- ❖ Er zijn twee manieren om uw opnamen te bekijken:
 - Met het LCD scherm: aanbevolen voor gebruik buitenshuis.
 - Met het televisiescherm: aanbevolen voor gebruik binnenshuis.

Opnamen weergeven op het LCD scherm

- ❖ Buitenshuis raden wij u aan de opnamen via het LCD scherm te bekijken. (zie pagina 28)

Opnamen weergeven op een televisiescherm

- ❖ Binnenshuis raden wij u aan de opnamen op een televisie te bekijken.
- ❖ Als u een tv-toestel bij de hand hebt, kunt u de opnamen van uw camcorder daarop afkijken. De camcorder en de TV moeten dan wel van hetzelfde kleursysteem gebruik maken. (zie pagina 63)

Aansluiten op een televisie met een Audio- en Video-ingang

- ❖ Gebruik de audio/video-kabel die u bij uw camcorder hebt gekregen:
 - De gele kabel: Video
 - De witte kabel: Audio (L)
- ❖ Wanneer u over een SCART-adapter beschikt, kunt u desgewenst deze gebruiken.

Aansluiten op een televisie zonder audio/video uitgang

- ❖ U kunt uw camcorder ook via een videorecorder op een televisie aansluiten.
 - De gele kabel: Video
 - De witte kabel: Audio (L)
 - Beschikt u over een SCART adapter, dan kunt u deze gebruiken.

N.B.: Zet de televisie op het kanaal dat voor uw videorecorder is gereserveerd (zie ook de gebruiksaanwijzing van uw televisie of videorecorder).

Visionnez une cassette

Remarques:

- Les modèles VP-L900/L906/L907 possèdent un système audio monophonique. Si votre téléviseur/magnétoscope est doté d'un tel système, connectez le câble audio sur l'entrée "L" du téléviseur ou du magnétoscope.
- Vous pouvez utiliser un câble S-VIDEO (non fourni) pour raccorder le caméscope au téléviseur, afin d'obtenir une meilleure qualité d'image.
- Lorsque vous visionnez une cassette à l'écran de votre téléviseur, fermez l'écran LCD pour ne pas provoquer d'interférences.

Lecture

1. Appuyez sur la touche TV/VIDEO pour choisir le mode VIDEO sur le téléviseur.
2. Connectez une source d'alimentation au caméscope (bloc batterie ou adaptateur secteur).
Placez le commutateur sur la position **PLAYER**.
3. Insérez la cassette à visionner.
 - Assurez-vous que "STOP" est affiché à l'écran.
4. Appuyez sur la touche **▶||** (PLAY/STILL).
 - Les images enregistrées apparaissent à l'écran au bout de deux ou trois secondes.
 - Appuyez sur **■** (STOP) pour arrêter la lecture.
 - Si la cassette arrive à la fin de la bande, celle-ci se rembobine automatiquement.

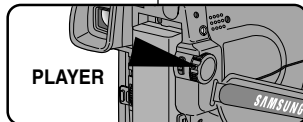

Remarques:

- La vibration du haut-parleur peut perturber l'image.
- Il est préférable de l'éteindre lorsque le caméscope est connecté au téléviseur.
- Le système (Hi8/8 mm) sont sélectionnés automatiquement selon le format de la cassette.
- Les modèles VP-L900/L906/L907 peuvent lire des cassettes Hi8 et 8 mm.
- Ce caméscope ne dispose pas de fonctions d'enregistrement et de lecture longue durée (LP).

Opnamen afspelen

Opmerkingen:

- VP-L900/L906/L907 beschikken over een mono geluidssysteem. Als uw TV of videorecorder over een stereo geluidssysteem beschikt, sluit de geluidskabel dan aan op de ingang "L" van de TV of videorecorder.
- Wanneer u een VP-L900/L906/L907 hebt en u hebt op uw TV een S-VIDEO-aansluiting, dan kunt u voor een betere beeldkwaliteit de bij dit model geleverde S-VIDEO-kabel gebruiken.
- Sluit het LCD scherm wanneer u de opnamen op een TV bekijkt. Daarmee voorkomt u dat het beeld wordt vervormd.

Het afspelen

1. Gebruik de TV/VIDEO-toets om VIDEO te selecteren op uw TV.
2. Sluit de stroombron (batterij of netvoeding) op de camcorder aan. Zet de **POWER** schakelaar in de stand **PLAYER**.
3. Plaats de cassette die u wilt bekijken in de camcorder.
 - Kijk of de indicatie **STOP** op het scherm verschijnt.
4. Druk op de **▶||** (PLAY/STILL) toets.
 - De opname die u gemaakt heeft verschijnt na 2 à 3 seconden op het televisiescherm.
 - Druk op **■** (STOP) om het afspelen te stoppen.
 - Als de cassette tijdens het afspelen het einde bereikt, wordt hij automatisch teruggepoeld.

Opmerking :

- Trillingen van de ingebouwde luidspreker kunnen het beeld vervormen.
- U kunt de luidspreker het beste uitzetten wanneer uw camcorder op een TV is aangesloten.
- Het type videocassette (Hi8/8mm) wordt automatisch geselecteerd, afhankelijk van het type cassette.
- De VP-L900/L906/L907 kan zowel Hi8 als 8 mm afspelen.
- Met deze camcorder is LP (LongPlay) opnemen of afspelen niet mogelijk.

Visionnez une cassette

Fonctions du mode Magnétoscope

Arrêt sur image (mode pause)

- Appuyez sur la touche ►|| (PLAY/STILL) pendant la lecture.
- Pour reprendre la lecture, appuyez de nouveau sur la touche ►|| (PLAY/STILL).

Remarque: pour éviter l'usure de la cassette et des têtes vidéo, votre caméscope s'arrête automatiquement s'il est laissé plus de 5 minutes en mode pause.



Recherche d'une séquence

- Appuyez sur la touche ►► (FF) ou ◀◀ (REW) pendant la lecture. Pour reprendre la lecture normale, relâchez la touche enfoncée.

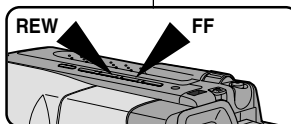

Remise à zéro (VP-L906/L907)

- ✦ Cette fonction peut être utilisée lorsque l'indication "STOP" est affichée en mode magnétoscope.
 - ✦ Vous pouvez avancer ou rebobiner vers le point 0:00:00 automatiquement.
1. Placez le commutateur sur la position PLAYER.
 - Assurez-vous que "STOP" est affiché.
 2. Appuyez sur la touche ZERO RETURN.
 - "Z.RETURN" s'affiche.
 - La bande défile automatiquement vers l'avant ou vers l'arrière.

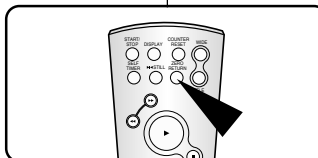

Remarque:

- La remise à zéro ne fonctionne pas si le compteur indique déjà 0:00:00.
- En mode menu, réglez l'option C.RESET sur "0:00:00" au démarrage de la cassette ou à l'endroit de la séquence souhaitée. Si vous souhaitez revenir à ce point de la bande, appuyez sur la touche Z.RETURN lorsque la lecture est arrêtée.

Opnamen afspelen

De functies van de PLAYER stand

Stilstaand beeld

- Druk tijdens het afspelen op de ►|| (PLAY/STILL) toets.
- Druk om verder te gaan met afspelen nogmaals op de ►|| (PLAY/STILL) toets.

Opmerking: Om slijtage van de cassette en de videokoppen te voorkomen, zal uw camcorder automatisch stoppen als hij meer dan 5 minuten in de STILL stand staat zonder gebruikt te worden.

Passage opzoeken

- Druk tijdens het afspelen op de ►► (FF) of ◀◀ (REW) toets. Laat de toetsen los als u weer normaal wilt afspelen.

Zero Return (VP-L906/L907)

- ✦ De ZERO RETURN functie kunt u gebruiken in de PLAYER stand wanneer de indicatie STOP wordt getoond.
- ✦ U kunt automatisch vooruit- of terugspoelen naar 0:00:00.
 1. Zet de POWER schakelaar in de stand PLAYER.
 - Controleer of de indicatie STOP wordt getoond.
 2. Druk op de toets ZERO RETURN.
 - De indicatie Z.RETURN wordt getoond.
 - De cassette wordt automatisch vooruit- of achteruit gespoeld.

Opmerking:

- De ZERO RETURN functie werkt niet als de teller al 0:00:00 aangeeft.
- Zet COUNTER RESET in de MENU stand aan het begin van de cassette of op de gewenste plaats op "C.RESET 0:00:00".
Om terug te gaan naar dit gedeelte op de cassette drukt u na het afspelen op de toets Z.RTN.

Visionnez une cassette

Réglage de l'écran LCD

- ❖ La procédure de réglage de l'écran LCD en mode Magnéscope est identique à celle en mode Caméscope, sauf que le commutateur principal doit être placé sur la position PLAYER. (voir page 26)

Réglage du haut-parleur

- ❖ Le haut-parleur est activé ou désactivé à l'ouverture et à la fermeture de l'écran LCD.
- ❖ Le réglage du haut-parleur ON/OFF fonctionne quand l'écran LCD est ouvert. Si le réglage est sur OFF, autrement dit si le haut-parleur est désactivé, celui-ci ne fonctionne pas, même après l'ouverture de l'écran LCD.

1. Placez le commutateur principal sur la position PLAYER.
2. Appuyez sur la touche MENU ON/OFF. La liste des menus s'affiche.
3. Sélectionnez l'option SPEAKER à l'aide du bouton UP/DOWN.

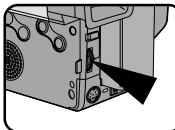

4. Appuyez sur ENTER pour modifier le réglage.
5. Appuyez de nouveau sur la touche MENU ON/OFF pour quitter l'écran de réglage de haut-parleur.

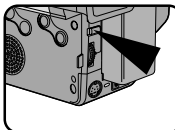

Contrôle du volume

- ❖ Le volume du haut-parleur peut être contrôlé en tournant le bouton UP/DOWN pendant la lecture.

Remarque: lorsque la liste des menus est activée, le volume ne peut pas être changé.

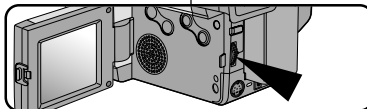

Opnamen afspelen

Het LCD scherm instellen

- ❖ In de PLAYER stand kunt u het LCD scherm net zo instellen als in de CAMERA stand (zie methode 3 op pagina 26), met dit verschil dat u de POWER schakelaar nu in de PLAYER stand zet.

De luidspreker aan- en uitzetten

- ❖ De luidspreker gaat vanzelf aan wanneer u het LCD scherm opent.
- ❖ Staat de instelling op OFF, dan gaat de luidspreker niet aan, ook niet als u het LCD scherm opent.

1. Zet de POWER schakelaar in de stand PLAYER.

```

MENU
LCD ADJUST .....ON
SPEAKER .....ON
DISPLAY .....ON
WL.REMOCON.....ON
C.RESET .....0:00:00
LANGUAGE .....ENGLISH
EXIT: MENU
  
```

2. Druk op de MENU ON/OFF-toets. De MENU lijst verschijnt.
3. Stel de UP/DOWN-keuzeknop in op SPEAKER.

```

MENU
LCD ADJUST .....OFF
SPEAKER .....OFF
DISPLAY .....ON
WL.REMOCON.....ON
C.RESET .....0:00:00
LANGUAGE .....ENGLISH
EXIT: MENU
  
```

4. Druk op ENTER om te kiezen.
5. Druk op de MENU ON/OFF toets om de luidsprekerinstelling te beëindigen.

Volumeregeling

- ❖ Het luidsprekervolume kan worden geregeld door tijdens het afspelen aan de UP/DOWN-knop te draaien.

Opmerking: Wanneer de menulijst wordt weergegeven, kan het volume niet worden geregeld.

Visionnez une cassette

Effets numériques spéciaux

- ❖ L'utilisation des effets numériques spéciaux en mode Magnéscope est identique à la procédure en mode Caméscope, sauf que le commutateur principal doit être placé sur la position PLAYER. Reportez-vous aux pages 40 et 41.

Remarque : les effets STROBE, NEG., MIRROR, MOSAIC, CINEMA et 16:9(WIDE) ne sont pas disponibles quand votre caméscope est en mode Magnéscope.

- ❖ Appuyez sur la touche DSE pour sélectionner l'effet désiré.

Conseils d'utilisation

Nettoyage et entretien du caméscope

Nettoyage du viseur

◆ Retrait de l'oculaire

1. Tirez le viseur, puis tournez la vis dans le sens inverse des aiguilles d'une montre.
2. Retirez l'oculaire.
3. Nettoyez l'oculaire et l'écran du viseur avec un chiffon doux et un coton-tige ou un aérosol à gaz sec.

◆ Remontez l'oculaire

4. Remontez l'oculaire sur le viseur.
5. Remettez la vis en place.

Nettoyage de l'écran LCD

Ouvrez l'écran et essuyez-le avec un chiffon doux. Veillez à ne pas endommager la surface de l'écran.

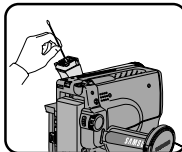
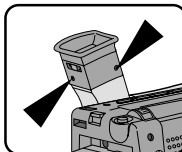

Opnamen afspelen

DSE in de PLAYER stand

- ❖ In de PLAYER stand werkt het instellen van de DSE hetzelfde als in de CAMERA stand (zie pagina 40 en 41), alleen moet u nu de POWER schakelaar in de stand PLAYER zetten.

Opmerking: In de PLAYER stand werken de STROBE, NEG., MIRROR, MOSAIC, CINEMA en 16:9(WIDE) functies niet.

- ❖ Door op de DSE toets te drukken kunt u door de beschikbare instellingen heenlopen. Stop bij de door u gewenste instelling.

Onderhoud

Onderhoud van de Camcorder

De zoeker schoonmaken.

◆ Het oculair verwijderen.

1. Trek de zoeker naar boven en draai de schroef linksom.
2. Trek het oculair eruit.
3. Maak het oculair en het scherm van de zoeker schoon met een zachte doek en een wattenstokje of blaasbalgje.

◆ Het oculair opnieuw vastzetten.

4. Zet het oculair op de zoeker.
5. Maak de schroef weer vast.

Het LCD scherm schoonmaken

Open het LCD scherm en veeg het met een zachte doek schoon. Druk niet te hard op het scherm en let op dat u het oppervlak niet beschadigt.

Conseils d'utilisation

Nettoyage des têtes vidéo

- ❖ Lorsque les images sont brouillées ou difficilement visibles, il se peut que les têtes vidéo soient sales.
- ❖ Pour garantir un enregistrement de bonne qualité et des images nettes, nettoyez les têtes vidéo.

- a. Image normale.
b, c. Image brouillée par des parasites.
Dans ce cas, nettoyez les têtes vidéo avec une cassette de nettoyage de type sec.

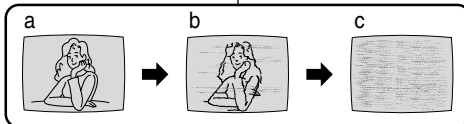

1. Placez le commutateur sur la position PLAYER.
2. Insérez une cassette de nettoyage.
3. Appuyez sur la touche ►|| (PLAY/STILL).
4. Appuyez sur la touche ■ (STOP) au bout de 30 secondes environ. Vérifiez la qualité de l'image à l'aide d'une cassette. Si l'image demeure de mauvaise qualité, répétez l'opération. Si le problème persiste, contactez votre revendeur le plus proche.

Rangement du caméscope

1. Lors du rangement du caméscope, retirez le bloc batterie.
2. Conservez le caméscope à température ambiante dans un endroit aéré et sec.
3. Ne le laissez pas dans un endroit soumis à de fréquents changements de température (une voiture, par exemple).
4. Placez le caméscope dans une position stable.

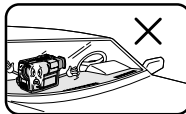
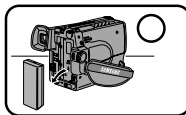

Onderhoud

De videokoppen schoonmaken

- ❖ Wanneer tijdens het weergeven ruisverschijnselen optreden (zoals mozaïekvormige beeldstoringen) of wanneer het beeld blauw blijft, duidt dat op verontreinigde videokoppen.
- ❖ Reinig in dat geval de videokoppen, zodat u weer goede, heldere opnamen krijgt.

- a. Normaal beeld.
b, c. Beeld met ruis.
Maak in dit geval de videokoppen schoon met een schoonmaakcassette (droog systeem).

1. Zet de POWER schakelaar in de stand PLAYER.
2. Zet de schoonmaakcassette in de camcorder.
3. Druk op de ►|| (PLAY/STILL) toets.
4. Druk na ongeveer 30 seconden op de ■ (STOP) toets. Controleer de kwaliteit van het beeld met behulp van een videocassette. Als de kwaliteit nog steeds slecht is, herhaalt u de handeling. Als het probleem blijft bestaan, neem dan contact op met uw service center.

De camcorder opbergen

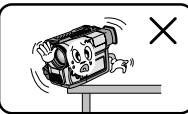
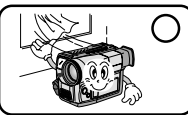

1. Wanneer u de camcorder opbergt, verwijdert u eerst de batterij.
2. Bewaar de camcorder op een goed geventileerde, droge en niet te koude plaats.
3. Bewaar de camcorder niet op een plaats waar de temperatuur sterk wisselt, dus niet in een auto.
4. Berg de camcorder op een veilige plaats op.

Interface USB (VP-L907)

● Transfert d'images numériques avec l'interface USB

- ❖ Le port USB vous permet de transférer des images issues du caméscope, d'une cassette ou de la mémoire intégrée ou d'une carte.
Utilisez la carte SmartMedia pour transférer les images directement sur votre PC sans utiliser de carte vidéo supplémentaire.
- ❖ SmartMedia sur votre PC sans utiliser de carte vidéo supplémentaire.
La connexion USB permet de transférer les images sur votre PC.

Configuration minimale

- Unité centrale: Intel® Pentium II™ ou compatible
- Système d'exploitation: Windows® 98/98SE/ME/2000/XP
- Mémoire vive : 64 Mo ou supérieure
- CD-ROM: lecteur 4x
- Affichage: carte vidéo 65000 couleurs ou supérieure
- Port USB disponible
- Disque dur : 4 Go (8 Go recommandé)

Remarque:

- Intel® Pentium II™ est une marque déposée d'Intel Corporation.
- Windows® est une marque déposée de Microsoft Corporation.
- Tous les autres noms et marques sont la propriété de leurs détenteurs respectifs.



USB interface (VP-L907)

● Digitale foto's overbrengen via een USB aansluiting

- ❖ Via de USB aansluiting kunt u, zonder dat u extra kaarten nodig heeft, op eenvoudige wijze digitale foto's vanaf camera, cassette, geheugen of Smart Media kaart naar een PC overbrengen.
- ❖ Daarvoor moet u wel eerst de op de cd-rom meegeleverde software (stuurprogramma, edit-software) op uw PC installeren.

Systeemeisen

- CPU : Intel® Pentium II™ processor compatibel of beter
- Besturingssysteem Windows® 98/98SE/ME/2000/XP
- RAM : minimaal 64 MB
- CD-ROM: 4x cd-rom-station
- VIDEO : videokaart met minimaal 65.000 kleuren
- Vrije USB poort
- Harde schijf van minimaal 4 GB (aanbevolen wordt 8 GB)

Opmerking:

- Intel® Pentium II™ is een handelsmerk van Intel Corporation.
- Windows® is een geregistreerd handelsmerk van Microsoft Corporation.
- Alle andere merken en productnamen zijn het eigendom van hun respectievelijke eigenaars.

Interface USB (VP-L907)

Installation du programme USB Media 2.0

- ❖ Ne branchez pas le caméscope au PC avant d'avoir installé le programme.
- ❖ Si une autre caméra ou un scanner est branché, débranchez-les par avance.
- ❖ Cette explication est fondée sur le système d'exploitation Windows®98SE.

Comment installer le programme

1. le programme d'installation s'exécute automatiquement une fois que le CD a été placé dans le lecteur de CD-ROM.

USB interface (VP-L907)

USB Media 2.0 programma installeren

- ❖ Installeer eerst het programma en sluit dan pas uw camcorder op de PC aan.
- ❖ Als er al een andere camera of een scanner op de PC is aangesloten, moet u deze eerst loskoppelen.
- ❖ Onderstaande beschrijving is van toepassing op besturingssysteem Windows®98SE.

Het programma installeren

1. Nadat u de cd-rom in uw cd-rom-station hebt gedaan, start de installatie automatisch.



Remarque:

Si le programme d'installation ne s'exécute pas, double-cliquez sur le fichier install.exe présent sur le CD-ROM.

2. Cliquez sur  pour installer le programme.
3. Suivez les instructions d'installation

Opmerking:

Start de installatie niet vanzelf, dubbelklik dan op het programma Install.exe op de cd-rom in uw cd-rom-station.

2. Klik op  om het programma te installeren.
3. Volg de installatie-instructies op het scherm.

Interface USB (VP-L907)

4. La fenêtre ci-dessous indique le dossier d'installation du programme.

- Par défaut, le programme est installé dans le dossier suivant.
C:\Programfiles\Samsung\
USB Media 2.0

- Cliquez sur  pour changer de dossier.

5. Branchez le caméscope au PC après avoir redémarré ce dernier.

6. Le PC détecte un nouveau matériel et installe automatiquement un pilote.

7. Lorsque le pilote est installé, l'installation est terminée.

8. Cliquez deux fois sur l'icône USB Media 2.0 sur le bureau Windows.

Remarque:

- Le guide de l'utilisateur de USB Media 2.0 est inclus dans le CD d'accompagnement sous le format Portable Document Format (PDF) de Adobe. Il peut être visionné à l'aide du logiciel Acrobat Reader, qui est également inclus dans le CD. (Acrobat Reader est un logiciel gratuit de Adobe Systems, Inc.)

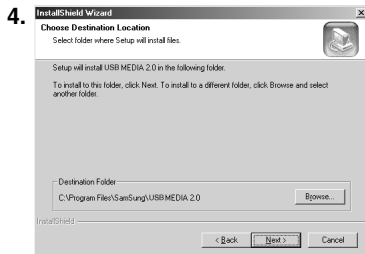
**Opmerking:**

- De gebruikershandleiding bij USB Media 2.0 wordt in Adobe PDF-indeling (Portable Document Format) meegeleverd op de bijbehorende cd. De gebruikershandleiding kan worden bekeken met behulp van het programma Acrobat Reader, dat u eveneens op de cd kunt vinden. (Acrobat Reader is een gratis te gebruiken product van Adobe Systems, Inc.)

USB interface (VP-L907)

4. In onderstaand scherm ziet u de map waarin het programma wordt geïnstalleerd.

- In principe wordt het in de volgende map geplaatst:
C:\Program Files\Samsung\
USB Media 2.0

- Wilt u het in een andere map plaatsen, klik dan op .

5. Sluit de camcorder op de PC aan.

6. Windows vindt de nieuwe hardware en zal het stuurprogramma automatisch installeren.

7. Nadat het stuurprogramma is geïnstalleerd, is de installatie voltooid.

8. Om het programma te starten, klikt u op uw Windows bureaublad twee keer op het pictogram USB Media 2.0.

Interface USB (VP-L907)

Connexion à un PC

1. Branchez un câble USB sur le port USB du PC.
2. Branchez l'autre bout du câble USB à la prise USB du caméscope.
3. Connectez le câble audio à la prise d'entrée de ligne du PC.
Si le PC n'est pas équipé d'une telle prise, connectez le câble audio à la prise d'entrée du connecteur d'interface de données.
Dans ce cas et selon le PC il se peut que l'on entende un bruit.

Remarque:

- Si vous débranchez le câble USB du PC ou du caméscope en cours de transfert, la transmission de données s'arrête et les données risquent d'être détériorées.
- Si vous reliez le câble USB au PC via un HUB USB ou si vous reliez le câble USB à d'autres appareils USB, le caméscope risque de ne pas fonctionner correctement.
 - Dans ce cas, retirez les autres appareils connectés en USB au PC et rebranchez le caméscope.

USB interface (VP-L907)

Op een PC aansluiten

1. Sluit op de USB poort van de computer een USB kabel aan.
2. Sluit het andere uiteinde van de USB kabel aan op de USB aansluiting van de camcorder.
3. Sluit de audiokabel aan op de LINE ingang van de PC.
Heeft de PC geen LINE ingang, sluit de audiokabel dan aan op de MIC ingang. Afhankelijk van de PC kunt u in dat geval wel een ruis horen.

Opmerking:

- Als u tijdens het overbrengen van digitaal beeldmateriaal de USB kabel uit uw PC of camcorder haalt, kan de gegevensoverdracht worden afgebroken, waardoor uw beeldmateriaal kan beschadigen.
- Als u de USB kabel via een USB HUB of via een ander USB apparaat op de PC aansluit, is het mogelijk dat de camcorder niet goed werkt.
 - Verwijder in dat geval het andere USB apparaat (of apparaten) van de PC en sluit de camcorder opnieuw aan.

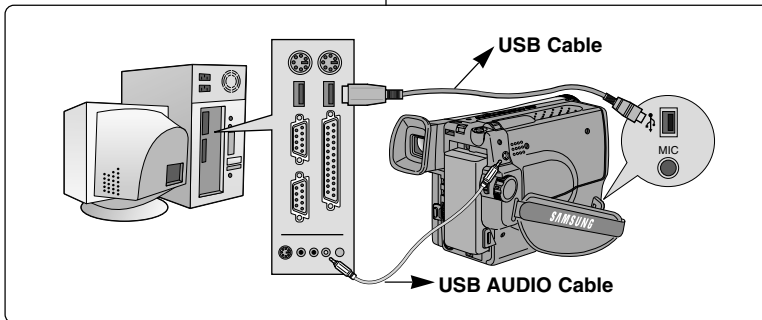

Utilisation du caméscope à l'étranger

Utilisation du caméscope à l'étranger

- ❖ Chaque pays possède son propre système électrique et norme de couleur pour les téléviseurs.
- ❖ Avant d'utiliser votre caméscope à l'étranger, vérifiez les points ci-après.

Sources d'alimentation

- Vous pouvez connecter l'adaptateur de votre caméscope à toute prise dont la tension est de 100 V à 240 V, 50/60 Hz.
- Si nécessaire, utilisez un adaptateur de prise de courant adapté à la forme de la prise de courant utilisée.

Norme de couleur

- Vous pouvez contrôler l'image sur l'écran LCD ou dans le viseur. Cependant, pour visionner ou dupliquer vos enregistrements, le téléviseur ou le magnétoscope utilisé doit être aux normes PAL (modèles VP-L900/L906/L907) et posséder les connecteurs audio/vidéo appropriés.

❖ Pays utilisant la norme PAL

Allemagne, Arabie Saoudite, Australie, Autriche, Belgique, Bulgarie, CEI, Chine, Danemark, Egypte, Espagne, Finlande, France, Grande-Bretagne, Grèce, Hongkong, Hongrie, Ile Maurice, Inde, Irak, Iran, Koweït, Libye, Malaisie, Pays-Bas, République slovaque, République tchèque, Roumanie, Singapour, Suède, Suisse, Syrie, Thaïlande, Tunisie, etc.

❖ Pays utilisant la norme NTSC

Amérique centrale, Bahamas, Canada, Corée du Sud, Etats-Unis d'Amérique, Japon, Mexique, Philippines, Taiwan, etc.

Remarque: vous pouvez filmer partout dans le monde et visionner vos enregistrements sur votre écran LCD.

Met de camcorder naar het buitenland

Met de camcorder naar het buitenland

- ❖ Het tv kleurensysteem en de netspanning kunnen per land verschillen.
- ❖ Ga de volgende punten na voordat u de camcorder in een ander land gebruikt.

Netspanning

- Sluit de netvoeding van de camcorder alleen aan op stopcontacten met een wisselspanning tussen 100 en 240 V en een frequentie van 50/60 Hz.
- In veel gevallen hebt u een verloopstukje of adapter nodig. Gebruik alleen speciaal voor dit doel vervaardigde verloopstukken.

Kleursysteem

- U kunt uw opnamen altijd en overal via de zoekers bekijken. Als u uw opnamen echter op een TV wilt bekijken, of ze met een videorecorder wilt kopiëren, moet de tv (of de videorecorder) geschikt zijn voor het PAL systeem (VP-L900/L906/L907) en over de juiste audio/video aansluitingen beschikken. Anders hebt u een "transcoder" nodig.

❖ Landen met PAL-compatibel kleursysteem

Australië, België, Bulgarije, China, Denemarken, Duitsland, Egypte, Engeland, Finland, Frankrijk, GOS, Griekenland, Hongarije, Hongkong, Indië, Irak, Iran, Koeweit, Libië, Maleisië, Mauritius, Nederland, Oostenrijk, Roemenië, Saoedi-Arabië, Singapore, Slowaakse Republiek, Spanje, Syrië, Thailand, Tsjechische Republiek, Tunesië, Zweden, Zwitserland, enz.

❖ Landen met NTSC-compatibel kleursysteem

Bahama's, Canada, Filippijnen, Japan, Korea, Mexico, Midden-Amerika, Taiwan, USA, enz.



Opmerking: U kunt overal ter wereld opnamen maken met uw camcorder en deze op uw LCD scherm bekijken.

Dépannage

Dépannage

- Avant de contacter le service après-vente, effectuez les simples vérifications suivantes. Elles peuvent vous épargner un appel inutile.

Diagnostic à l'écran



Affichage	Clicnetement	Signification	Action
	Lent	Le bloc batterie est presque déchargé.	Remplacez-le par un bloc chargé.
	Rapide	Le bloc batterie est entièrement déchargé.	Remplacez-le par un bloc chargé.
TAPE END!	Lent	La cassette arrive bientôt à la fin de la bande.	Préparez une nouvelle cassette.
TAPE END!	Aucun	La cassette est arrivée en fin de bande.	Remplacez la cassette.
TAPE!	Lent	Aucune cassette n'est insérée dans le caméscope.	Insérez-en une.
PROTECTION!	Lent	La cassette est protégée contre l'enregistrement.	Pour enregistrer, retirez la protection.
D.EMG C.EMG R.EMG L.EMG	Lent	Le caméscope présente une erreur mécanique.	1. Éjectez la cassette. 2. Éteignez l'appareil. 3. Retirez la batterie. 4. Remettez la batterie en place. * Si le problème persiste, contactez le SAV.
	Lent	De la condensation s'est formée à l'intérieur du caméscope.	Voir page 67.

Problemen oplossen

Problemen oplossen

- Voordat u contact opneemt met het service center, moet u eerst de volgende punten controleren, om tijdverlies en onnodige kosten te vermijden.

Tabel voor het zelf opsporen/oplossen van problemen

Display	Knipperen	Controleer of	Handeling
	langzaam	De batterij is bijna leeg.	Plaats een volle batterij.
	snel	De batterij is helemaal leeg.	Plaats een volle batterij.
TAPE END!	langzaam	De cassette is bijna aan het einde.	Leg een nieuwe cassette klaar.
TAPE END!	nee	Einde cassette bereikt.	Zet een nieuwe cassette in de camcorder.
TAPE!	langzaam	Er zit geen cassette in de camcorder.	Doe er een cassette in.
PROTECTION!	langzaam	De geplaatste cassette is beveiligd tegen wissen.	Wilt u toch op deze cassette opnemen, hef dan de wisbeveiliging op.
D.EMG C.EMG R.EMG L.EMG	langzaam	Mechanisch probleem	1. Cassette verwijderen 2. POWER schakelaar op OFF. 3. Batterij verwijderen. 4. Batterij opnieuw plaatsen. *Blijft het probleem terug-komen, neem dan contact op met het service center.
	langzaam	Condensatie in de camcorder.	zie pagina 67.

Dépannage

Vérification

- ❖ Pour résoudre un problème rencontré lors de l'utilisation de votre caméscope, consultez le tableau ci-dessous.
- ❖ Si ces instructions ne vous permettent pas de résoudre le problème, notez :
 - la référence du modèle et le numéro de série indiqués sous le caméscope,
 - votre numéro de garantie, si elle est toujours valable.
- ❖ Puis, contactez votre SAV ou le revendeur le plus proche.

Symptôme	Explication/Solution
Vous ne pouvez pas allumer le caméscope.	<ul style="list-style-type: none"> ◆ Vérifiez le bloc batterie (voir page 19) ou l'adaptateur secteur. (voir page 18)
La touche START/STOP ne fonctionne pas lors de l'enregistrement.	<ul style="list-style-type: none"> ◆ Vérifiez que le commutateur principal est en position CAMERA. ◆ Vous avez atteint la fin de la cassette. ◆ Vérifiez la languette de protection sur la cassette. (voir page 22)
Le caméscope s'éteint automatiquement.	<ul style="list-style-type: none"> ◆ Vous avez laissé le caméscope sur STANDBY pendant plus de 5 minutes sans l'utiliser. (voir page 24) ◆ Le bloc batterie est complètement déchargé. (voir page 21)
Le bloc batterie se décharge rapidement.	<ul style="list-style-type: none"> ◆ La température ambiante est trop basse. (voir page 21) ◆ Le bloc batterie n'a pas été complètement rechargé. (voir page 19) ◆ Le bloc batterie n'est plus utilisable et ne peut plus être rechargé. Utilisez un autre bloc batterie.
Vous ne pouvez pas éjecter la cassette de son compartiment.	<ul style="list-style-type: none"> ◆ Le bloc batterie est complètement déchargé. ◆ Une erreur mécanique s'est peut-être produite. (voir page 64)
La date et l'heure clignotent plus de 2 fois en mode Caméscope.	<ul style="list-style-type: none"> ◆ La pile au lithium n'est pas installée ou est complètement déchargée. (voir page 17)
La lecture de l'image n'est pas de bonne qualité.	<ul style="list-style-type: none"> ◆ Les têtes vidéo sont peut-être sales. (voir page 58)

Problemen oplossen

Het opsporen van problemen

- ❖ Als u bij het gebruik van de camcorder problemen tegenkomt, gebruik dan de volgende tabel om het probleem op te lossen.
- ❖ Als u met behulp van deze instructies het probleem niet kunt oplossen, heeft u het volgende nodig:
 - het model- en serienummer dat op de onderkant van de camcorder staat aangegeven.
 - het garantiebewijs (indien van toepassing).
- ❖ Neem vervolgens contact op met uw service center.

Symptoom	Uitleg/Oplossing
U kunt de camcorder niet aanzetten.	<ul style="list-style-type: none"> ◆ Controleer de batterij (zie pagina 19) of de voeding en de DC kabel. (zie pagina 18)
De START/STOP-functie werkt niet tijdens het opnemen.	<ul style="list-style-type: none"> ◆ Controleer of de POWER schakelaar in de stand CAMERA. ◆ Kijk of de cassette aan het einde staat. ◆ Is de cassette misschien tegen wissel beveiligd? (zie pagina 22)
De camcorder schakelt automatisch uit.	<ul style="list-style-type: none"> ◆ U hebt de camcorder langer dan 5 minuten in de STANDBY stand laten staan zonder hem te gebruiken. (zie pagina 24) ◆ Kijk of de batterij leeg is. (zie pagina 21)
De batterij is te snel leeg.	<ul style="list-style-type: none"> ◆ Misschien is het te koud. (zie pagina 21) ◆ De batterij is niet helemaal opgeladen. (zie pagina 19) ◆ De batterij is versleten en kan niet meer worden opgeladen. Gebruik een andere batterij.
U kunt de cassette niet verwijderen.	<ul style="list-style-type: none"> ◆ De batterij is helemaal leeg. ◆ Er kan sprake zijn van een mechanisch probleem. (zie pagina 64)
De DATE/TIME-indicator knippert meer dan 2 keer wanneer u de camcorder op CAMERA zet.	<ul style="list-style-type: none"> ◆ De lithiumbatterij is niet geplaatst of leeg. (zie pagina 17)
De opname is van slechte kwaliteit.	<ul style="list-style-type: none"> ◆ De videokoppen moeten misschien schoongemaakt worden. (zie pagina 58)

Dépannage

Symptôme	Explication/Solution
Vous ne pouvez rien faire avec le caméscope.	◆ Une erreur mécanique s'est peut-être produite. (voir page 64)
Une bande verticale apparaît lorsque vous filmez un sujet lumineux sur un fond sombre (une bougie, par exemple).	◆ Le contraste entre le sujet et le fond est trop important. Le caméscope ne peut pas filmer normalement. Éclairiez l'arrière-plan pour réduire le contraste ou utilisez la fonction BLC pendant que vous filmez. (voir page 37)
L'image à l'écran LCD n'est pas de bonne qualité.	◆ Si vous filmez directement au soleil, utilisez le viseur. (voir page 7) ◆ Ajustez l'écran LCD. (voir page 26)
L'image dans le viseur est floue.	◆ La mise au point du viseur n'a pas été effectuée. Tournez l'anneau de mise au point du viseur, jusqu'à ce que les indications apparaissant dans le viseur soient bien nettes. (voir page 27)
La bande ne défile pas lorsque vous appuyez sur les touches PLAY, F.F ou REW.	◆ Placez le commutateur principal sur la position PLAYER. ◆ Vérifiez si vous avez atteint le début ou la fin de la cassette.
L'image n'apparaît pas dans le viseur.	◆ L'écran LCD est ouvert.
Aucun son n'est émis par le haut-parleur lors de la lecture de la cassette.	◆ Assurez-vous que le haut-parleur est activé. (voir page 56)
La date, l'heure et le titre ont disparu, bien qu'ils aient été pré-réglés.	◆ La pile au lithium n'est pas installée ou est complètement déchargée. (voir page 17)

Problemen oplossen

Symptoom	Uitleg/Oplossing
U kunt helemaal niets met de camcorder doen.	◆ Er kan sprake zijn van een mechanisch probleem. (zie pagina 64)
Er verschijnt een verticale streep wanneer u een licht voorwerp tegen een donkere achtergrond opneemt (kaarslicht, bijv.).	◆ Het contrast tussen het voorwerp en de achtergrond is te groot. Maak het contrast kleiner door de achtergrond op te lichten. (bijverlichten) of zet de BLC functie aan. (zie pagina 37)
Het beeld op het LCD scherm is van slechte kwaliteit.	◆ Wanneer u bij zonlicht opneemt, kunt u beter gebruikmaken van de zoeker. (zie pagina 7) ◆ Regel het LCD scherm af. (zie pagina 26)
Zoekerbeeld onscherp	◆ De zoeker is niet goed ingesteld. Schuif de scherpstelknop van de zoeker naar links of rechts, zodat alle indicaties scherp worden afgebeeld in de zoeker. (zie pagina 27)
De knoppen voor weergave, terug- of vooruitspoelen werken niet.	◆ Zet de POWER schakelaar in de stand PLAYER. ◆ De cassette staat aan het begin of het eind.
Het beeld verschijnt niet in de zoeker.	◆ Het LCD scherm is geopend.
Er komt geen geluid uit de luidspreker wanneer u een cassette afspeelt.	◆ Controleer of de SPEAKER instelling op ON staat. (zie pagina 56)
De datum, tijd en titel zijn verdwenen, terwijl u ze wel heeft ingesteld.	◆ De lithiumbatterij is niet geplaatst of leeg. (zie pagina 17)

Dépannage

Condensation d'humidité

- ❖ Un changement soudain de température peut entraîner la formation de buée à l'intérieur de l'appareil, sur la surface de la cassette ou sur les lentilles. Ce peut être le cas, lorsque vous passez d'un extérieur froid à un intérieur chaud ou d'un intérieur frais à un extérieur chaud. dans ce cas, la bande peut coller aux têtes vidéo et être endommagée ou l'appareil risque de ne pas fonctionner correctement. Pour éviter de tels dommages, le caméscope est doté d'un capteur d'humidité.
- ❖ S'il y a de l'humidité dans le caméscope, "DEW()" s'affiche. Dans ce cas, aucune des fonctions, sauf l'éjection de la cassette, ne peut fonctionner. Ouvrez le compartiment de la cassette et laissez l'appareil dans un endroit chaud et sec pendant au moins deux heures.
- ❖ Effectuez la procédure ci-après lorsque la mention DEW apparaît intempestivement et que vous souhaitez néanmoins filmer. Assurez-vous que la condensation a complètement disparu.

1. Retirez le bloc batterie.
2. Retirez la pile au lithium.
3. Remettez en place la pile au lithium.
4. Remettez en place le bloc batterie.

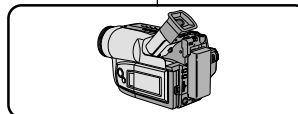
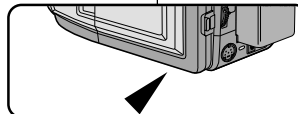
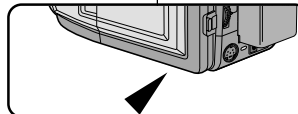
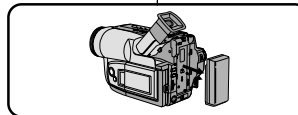
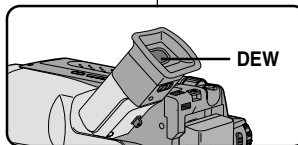

Problemen oplossen

Condensvorming

- ❖ Als de camcorder vanuit een koude naar een warme plaats gaat, kan er vocht condenseren in de camcorder, op de band of op de lens. Hierbij kan de band aan de koppentrommel plakken en beschadigd raken. Ook de camcorder zelf kan hieronder te lijden hebben. De camcorder is daarom voorzien van een vochtsensor, zodat u attent kunt worden gemaakt op condensvorming en schade kunt voorkomen.
- ❖ Wanneer er in de camcorder condensatie is opgetreden, verschijnt de indicatie DEW(). Als deze indicatie zichtbaar is, zijn vrijwel alle functies uitgeschakeld. Het is alleen nog mogelijk om het cassettecompartiment te openen. Haal de cassette uit de camcorder en verwijder vervolgens de batterij. Leg de camcorder minstens twee uur in een droge, warme ruimte.
- ❖ Als de vochtbeveiliging (DEW) onverwachts wordt ingeschakeld, en u wilt toch filmen, doet u het volgende: (Zorg ervoor dat het vocht helemaal verdwenen is.)

1. Verwijder de batterij.
2. Verwijder de lithiumbatterij.
3. Plaats de lithiumbatterij opnieuw.
4. Plaats de batterij opnieuw.

Spécifications techniques

- ❖ L'appareille extérieure et les spécifications techniques de l'appareille peuvent être modifiées sans avis préalable.

Système	VP-L900/L906/L907
Système d'enregistrement	Vidéo: 2 têtes rotatives à balayage FM hélicoïdal
Signal vidéo	Audio: système FM mono couleur PAL, norme CCIR
Cassette	Hi8 ou 8 mm
Vitesse de bande	SP : 20,051 mm/sec
Mode de vitesse	Enregistrement: SP seulement Lecture: SP
Durée d'enregistrement	P5-120: 120 min.
Durée d'avance rapide/rembobinage	P5-120: 8 min. environ
Dispositif d'image	CCD
Facteur du zoom optique	22x
Longueur focale: f	3,6 à 79,2 mm
F	1,6
Diamètre du filtre	37 mm
Système de mise au point	Interne
Macro	Macro grand angle automatique
Luminosité minimale	0,3 lux (visible)
Écran LCD	
Taille de l'écran	2,5 pouces/123K
Méthode	TFT
Connecteurs	
Sortie vidéo	Mini-jack, 1 Vp-p, 75 ohms, asymétrique
Sortie audio	Mini-jack, 7,7 dBs, Impédance: moins de 820 ohms
Microphone externe	Monophonique ø3,5 (VP-L906/L907)
Généralités	
Alimentation	DC 8,4 V (1 A)
Consommation	4,8W
*Conditions :LCD oui, viseur non	
Micro interne	À condensateur, omnidirectionnel
Haut-parleur interne	Dynamique, 0,5 W standard
Température de fonctionnement	0°C à 40°C
Dimensions (L × H × P)	101 × 104 × 169 mm
Poids	790 g

Technische gegevens

- ❖ Deze technische specificaties en het ontwerp kunnen zonder voorafgaande aankondiging worden gewijzigd.

System	VP-L900/L906/L907
Opnamesysteem	Video: 2 draaiende koppen met op dwarsspoorstechniek gebaseerde FM
Videosignaal	Audio: monoraal FM-systeem
Type cassette	PAL-kleur, CCIR-standaard
Bandsnelheid	Hi8 of 8mm
Snelheidsmode	SP: 20,051 mm/sec
Opnametijd	Opnemen: SP alleen afspelen: SP
Vooruit-/terugspoelen	P5-120: 120 min.
Beeldvormend element	P5-120: ongeveer 8 min.
Optisch zoombereik	CCD (Charge Coupled Device)
Brandpuntafstand: f	22x
F	3,6-79,2 mm
Filterdiameter	1,6
Scherpstelsysteem	37 mm
Macro	Interne
Min. belichting	Auto groothoek macro
	0,3 lux (zichtbaar)
LCD scherm	
Afmeting/aantal pixels	2,5 inch/123K
Methode	TFT
Aansluitingen	
Video-uitgang	mini jack, 1 Vp-p, 75 ohm niet gebalanceerd.
Audio-uitgang	mini jack, 7,7 dBs, impedantie minder dan 820 ohm
Externe microfoon	mono ø3,5 (VP-L906/L907)
Algemeen	
Vereiste spanning	DC 8,4 V (1 A)
Stroomverbruik	4,8W
*LCD aan, elektronische zoeker uit	
Ingebouwde microfoon	condensator microfoon, rondom gevoelig
Ingebouwde luidspreker	dynamisch, 0,5 W standaard
Gebruikstemperatuur	0°C tot 40°C (32°F tot 104°F)
Afmetingen (B × H × D)	101 × 104 × 169 mm
Gewicht	790 g

Index

- A -		- E -	
A L'ETRANGER.....	63	EASY.....	33
ADAPTATEUR SECTEUR	18	EJECT.....	22
AF.....	36	EJECTION D'UNE CASSETTE	22
AFFICHAGE	12	ELOIGNE	30
ALIMENTATION.....	68	ENREGISTREMENT	
ARRET SUR IMAGE (STILL).....	55	AUTOMATIQUE.....	15
AUDIO	53	ENTER	26
AUDIO MONOPHONIQUE	53	EQUILIBRAGE DU BLANC.....	49
- B -		- F -	
BANDOLIÈRE	17	FF (AVANCE RAPIDE).....	55
BATTERIE	19	FILMER	23
BLC	37	FILTRE ND.....	52
BLOC BATTERIE.....	19	FONDU EN FERMETURE	46
BOUTON ROUGE		FONDU EN OUVERTURE	46
- C -		- H -	
CABLE DC	18	HAUT-PARLEUR	56
CASSETTE	22	HEURE	42
COMPARTIMENT A CASSETTE	11	Hi 8.....	54
COMPTEUR	55	HUMIDITE	67
COMPTEUR DE BANDE	13	- L -	
CONSEILS ET CONSIGNES		LCD	26
DE SECURITE	4	LENTILLE	9
CONSUMMATION	68	LONGUEUR FOCALE	68
COULEUR	26	LUMINOSITE	26
CUSTOM.....	34	- D -	
- D -		DATE.....	42
DATE.....	42	DATE/HEURE	42
DEMO	50	DEMO	50
DEW	67	DEW	67
DIAGNOSTIC A L'ECRAN	64	DIAGNOSTIC A L'ECRAN	64
DIAMETRE FILTRE	68	DIAMETRE FILTRE	68
DIMENSION.....	68	DIMENSION.....	68
DIS	35	DIS	35
DSE	40	DSE	40

Index

- A -		- E -	
AE-PROGRAMMA	38	EASY	33
AFSTANDSBEDIENING.....	15	EJECT.....	22
AF (AUTOFOCUS).....	36	EXTERNE MICROFOON.....	68
AFMETINGEN	68	- F -	
AUDIO		FADE IN (INFADEN)	46
(GELUIDSWEERGAVE).....	53	FADE OUT (UITFADEN).....	46
AUTO STAND.....	38	FF (FAST FORWARD: SNEL VOORUITSPOELEN).....	55
AUTOMATISCH		FILTERDIAMETER.....	68
SCHERPSTELLEN.....	36	- G -	
AUTOMATISCH		GEBRUIKSSTAND.....	13
UITSCHAKELEN	24	GEWICHT	68
- B -		- H -	
BANDTELLER	13	HELDERHEID	26
BATTERIJ	19	Hi8.....	54
BLC	37	- K -	
BRANDPUNTAFASTAND.....	67	KLEURVERZADIGING.....	26
- C -		- L -	
CAMERA	18	LADING BATTERIJ	21
CASSETTE	22	LCD SCHERM.....	26
CASSETTEHOUDER	11	LENS	9
CUSTOM	34	LITHIUMBATTERIJ	17
- D -		LUIDSPREKER	56
DATUM	42	- M -	
DATUM/TIJD.....	42	MIRROR	
DC KABEL	18	(SPIEGELEFFECT)	40
DEMONSTRATIE	50	MOSAIC	
DEW VOCHTBEVEILIGING.....	67	(MOZAÏKEFFECT).....	40
DIGITAAL ZOOMEN.....	31		
DIS BEELDSTABILISATIE	35		
DISPLAY FUNCTIE	12		
DSE FUNCTIE.....	40		

Index

- M -		- R -	
MICROPHONE EXTERNE.....68	RECHARGE BLOC	BATTERIE.....19	
MIRROR.....40	REGLAGE ECRAN LCD.....26	REMISE A ZERO.....55	
MISE AU POINT MANUELLE/ AUTOMATIQUE (MF/AF).....36	REW (REMOBINAGE).....55		
MODE AUTO.....38			
MODE DE FONCTIONNEMENT.....13	- S -		
MODE PORTRAIT.....38	SELF TIMER.....15		
MODE SAND/SNOW.....38	SELF-30S.....15		
MODE SPORTS.....38	SELF-END.....15		
MODE SPOTLIGHT.....38	SEPIA.....40		
MOSAIC.....40	SNAP SHOT.....47		
	SOMMAIRE.....2		
- N -		SPECIFICATIONS TECHNIQUES.....68	
NEG.....40	START/STOP.....23		
NETTOYAGE.....57	STOP.....55		
NIVEAU DE LA BATTERIE.....21	STROBE.....40		
NTSC.....63	S-VIDEO.....54		
	SYSTEME.....68		
- O -		- T -	
OSD.....12		TAPE END.....64	
- P -		TELECOMMANDE.....15	
PAL.....63	TETES VIDEO.....58	TITRE.....44	
PILE AU LITHIUM.....17			
PLAY.....54	- V -		
PLAYER.....54	VIDEO.....53		
POIDS.....68	VISEUR	ELECTRONIQUE.....27, 57	
POIGNEE DE SOUTIEN.....16	VOLUME.....56		
POSITION CAMERA.....18			
POWER OFF AUTOMATIQUE.....24	- W -		
PROBLEMES ET SOLUTIONS.....65	WAIT-10S.....15		
PROGRAM AE.....38			
PROTECTION CASSETTE.....22	- Z -		
	ZOOM.....30		
	ZOOM NUMERIQUE.....31		

Index

- N -		- T -	
NEGATIEF STAND.....40	NTSC.....63	TAPE EJECT (BAND ERUIT HALEN).....22	TAPE END (EINDE BAND).....64
		TIJD.....42	TITEL.....44
- O -		TV SCHERM.....53	
OPLADEN.....19	OPNEMEN.....23		
OSD.....12		- V -	
- P -		VEILIGHEIDSINSTRUCTIES.....4	VEREISTE SPANNING.....68
PAL.....63	PLAY.....54	VOLUME.....56	
PLAYER STAND.....54	PORTRAIT STAND.....38		
PROBLEMEN OPSPOREN.....64		- W -	
		WAIT-10S-FUNCTIE.....15	
- R -		- Z -	
REW (REWIND: TERUGSPOELEN).....55		ZELFONTSPANNER.....15	ZELFOPNAME.....15
		ZELF PROBLEMEN OPSPOREN.....64	ZERO RETURN FUNCTIE.....55
- S -		ZOEKER.....57	ZOOMFUNCTIE.....30
SAND/SNOW (ZAND/SNEEUW EFFECT).....38	SCHOONMAKEN.....58		
SCHOUDEPOMPE.....17	SELF-30S-FUNCTIE.....15		
SELF-END FUNCTIE.....15	SPORTS STAND.....38		
SEPIA EFFECT.....40	SPCOKEFFECT.....40		
SPOTLIGHT STAND.....38	START/STOP.....23		
STILL (STILSTAAND BEELD).....4	STROOMVERBRUIK.....68		
STOP.....55	SYSTEME.....68		
S-VIDEO.....54	S-VIDEO.....54		

Pour la France uniquement:



**Pour toute information ou tout
renseignement complémentaire sur nos
produits, notre service consommateurs
est à votre disposition au :**

service consommateurs :

▶ N° Indigo 0 825 08 65 65

0,15€ TTC / MN

Vous pouvez également vous connecter à notre site Internet:

www.samsung.fr

Cet appareil est garanti un an pièces et main d'oeuvre
pour la France (métropolitaine)

La facture d'achat faisant office de bon de garantie.



FRANCE

Cher Client,

Nous vous remercions d'avoir acheté un produit SAMSUNG.

Au cas où vous auriez besoin de notre service après-vente, nous vous invitons à retourner ce produit au revendeur qui en a effectué la vente.

Si vous avez un problème, n'hésitez pas à nous contacter à l'adresse suivante:

SAMSUNG ELECTRONICS FRANCE Service

Paris Nord 2

66, rue des Vanesses

BP 50116 Villepinte

95950 ROISSY CDG CEDEX

FRANCE

Tel: 08 25 08 65 65, Fax: 01 48 63 06 38

<http://www.samsungservices.com>

■ **GARANTIE**

Sans préjudice de la garantie légale du fabricant ou du vendeur conformément à l'article 1641 du Code Civil, la société SAMSUNG applique les garanties suivantes:

Par la présente carte, SAMSUNG ELECTRONICS FRANCE garantit que ce produit est exempt de défaut de matière et de fabrication existant lors de l'acquisition par le client chez un distributeur pour un délai d'un an (pièces et main d'oeuvre), pour les appareils audio, video, télévision et micro ondes. La période de garantie commence le jour de l'achat de l'appareil.

Elle n'est en aucun cas prolongée par l'échange de l'appareil.

Si ce produit s'avère défectueux pendant la période de garantie en raison de matière ou de fabrication incorrecte, le distributeur prendra en charge le produit ou à défaut SAMSUNG ELECTRONICS FRANCE dans les conditions exposées ci-après.

Les filiales de SAMSUNG ELECTRONICS CORP. ainsi que ses distributeurs et les stations techniques agréées des autres états membres de la C.E.E. honoreront aussi cette garantie selon les termes et conditions en vigueur dans le pays où est demandé la réparation.

■ **CONDITIONS DE GARANTIE**

1. La garantie sera seulement assurée si la facture d'achat et la carte de garantie remises au consommateur par le distributeur sont présentées et si elles mentionnent:
 - a) Le nom de l'acheteur,
 - b) Le nom, l'adresse et le cachet du distributeur,
 - c) Le nom du modèle et le numéro de série du produit acquis
 - d) La date d'acquisition de ce produit.

En aucun cas, la carte de garantie seule ne fera preuve de garantie.

2. SAMSUNG ELECTRONICS FRANCE se réserve le droit de refuser la garantie si tout ou partie de ces mentions a été enlevé ou modifié après l'acquisition du produit par le client chez le distributeur.

3. Ce produit ne sera jamais considéré comme défectueux en matière ou en fabrication s'il doit être adapté, changé ou réglé afin d'être conforme aux standards techniques ou de sécurité nationaux ou locaux en vigueur dans tout autre pays que celui pour lequel il a été fabriqué à l'origine.

Cette garantie ne s'applique pas:

- a) À ces adaptations, changements ou réglages qu'ils soient exécutés de façon correcte ou pas,
 - b) Aux dommages qui en résulteraient.
4. Cette garantie ne couvre pas les cas suivants:
- A. Les contrôles périodiques, l'entretien, la réparation et le remplacement de pièces par suite d'usure normale;
 - B. Les frais et les risques de transport directs ou indirects à la mise en oeuvre de la garantie de ce produit;
 - C. Le dommage du produit résultant:
 - 1) D'abus et de mauvais usage, en particulier mais non de façon exclusive à:
 - a. La négligence ou faute d'utilisateur (utilisation contraire aux instructions ou non prévue, fausse manoeuvre, chute, cassure, fêlure accidentelle), etc.
 - b. L'installation ou l'utilisation de ce produit en contradiction avec les standards techniques ou de sécurité en vigueur dans le pays où le produit est utilisé;
 - 2) De réparations faites par les réparateurs non agréés;

3) D'accidents, de cas de force majeure ou de toute autre cause hors du contrôle de SAMSUNG ELECTRONICS FRANCE, en particulier mais non de façon exclusive : la foudre, l'inondation, l'incendie, les troubles publics, des piles qui ont coulé, une mauvaise ventilation, etc....

5. Cette garantie ne limite aucunement les droits statutaires du client sous les lois nationales en vigueur. Faute de lois nationales en vigueur, cette garantie ou son application dans la C.E.E. sera l'unique et exclusif recours légal du client et ni SAMSUNG ELECTRONICS CORP., ni ses filiales ne seront tenus pour responsables des dommages directs ou indirects résultant d'une infraction aux conditions de garantie ci-dessus.

SAMSUNG ELECTRONICS FRANCE



LUXEMBOURG

Cet appareil Samsung est couvert par une garantie de douze (12) mois - à moins qu'une autre période de garantie ne soit fixée dans la législation ou réglementation nationale ou européenne - à partir de la date d'achat, pour des défauts de fabrication et/ou matériaux utilisés.

Pour revendiquer le droit de réparation sous garantie, vous devez retourner l'appareil chez le revendeur où vous l'avez acheté.

Les revendeurs officiels de la marque Samsung, ainsi que les centres de services reconnus par Samsung en Europe de l'Ouest reconnaissent également votre droit de garantie, mais uniquement aux conditions valables dans le pays en question. En cas de problèmes vous pouvez contacter le numéro de service de Samsung suivant :

Pour la Belgique : tel. 02/201.24.18

Pour le Luxembourg : tel. 0261 03710

■ CONDITIONS DE GARANTIE

1. La garantie est uniquement valable quand la carte de garantie – dûment remplie – est remise avec le bon d'achat officiel, mentionnant le numéro de série de l'appareil.
2. Les obligations de Samsung sont limitées à la réparation ou à son approbation, le remplacement de l'appareil ou de la pièce en panne.
3. Les réparations sous garantie doivent être exécutées dans les centres de service reconnus par Samsung. Aucune indemnité ne sera allouée pour des réparations exécutées par des revendeurs ou centres de service non reconnus par Samsung. Chaque endommagement qui en résulte n'est pas couvert par cette garantie.



BELGIQUE

4. Les adaptations nécessaires pour répondre aux normes techniques ou aux normes de sécurité locales ou nationales, autres que pour le pays pour lequel l'appareil a été originalement développé, ne sont pas considérés comme des défauts de fabrication ou de matériel.
5. La garantie ne couvre pas les points suivants :
 - a) Les contrôles périodiques, l'entretien et la réparation ou le remplacement des pièces causés par une utilisation normale et par l'usure normale.
 - b) Tous les frais de transport, l'enlèvement ou l'installation du produit.
 - c) La mauvaise utilisation, y compris l'utilisation du produit pour des buts, autres que pour lequel il a été conçu, et la mauvaise installation.
 - d) Tous les endommagements causés par éclair, eau, feu, force majeure, guerre, émeutes, connexion au mauvais voltage, insuffisamment de ventilation, chute, coups, utilisation non judicieuse, ou toute autre cause imprévisible par Samsung.
6. Cette garantie est valable pour l'acheteur qui a obtenu l'appareil d'une façon légale pendant la période de garantie.
7. Les droits légitimes de l'acheteur, en vertu d'une législation nationale, soit à l'égard du vendeur et résultant du contrat de vente, soit autrement, ne sont pas influencés par cette garantie.

A moins que la législation nationale le prescrit différemment, les droits obtenus par cette garantie sont les seuls droits de l'acheteur: ni Samsung, ni ses filiales et ni ses distributeurs exclusifs peuvent être rendus responsables pour des pertes indirectes ou pour des endommagements de disques, disques compacts (CD), cassettes vidéo ou audio, ou tout autre appareil ou matériel s'y relatant.

GARANTIE EUROPÉENNE



NEDERLAND

Dit Samsung-product is gegarandeerd tegen fabricage- en/of materiaalfouten voor een periode van twaalf (12) maanden gerekend vanaf de oorspronkelijke aankoopdatum, tenzij in de nationale of Europese wet- of regelgeving een andere garantietermijn is vastgesteld.

Indien aanspraak wordt gemaakt op een reparatie onder garantie, dient u het product te retourneren aan de winkelier waar u het product gekocht heeft.

Erkende dealers van Samsung danwel door Samsung erkende servicecentra in West-Europese landen zullen eveneens garantie verlenen, echter op de voorwaarden die van toepassing zijn in het betreffende land.

Ingeval van problemen kunt u nadere informatie verkrijgen via de **Samsung service- en informatielijn**:

Voor Nederland: tel. 0900-2020088 (10 cpm)

Voor België: tel. 02/201.24.18

■ GARANTIECONDITIES

1. De garantie is alleen geldig wanneer de garantietaart volledig is ingevuld en samen met de originele aankoopbon of -bevestiging waarop duidelijk het serienummer vermeld staat, wordt overlegd.
2. Samsungs verplichtingen beperken zich tot reparatie of, indien nodig en na haar beoordeling, tot het vervangen van het product of het defecte onderdeel.
3. Reparaties onder garantie moeten door Samsung erkende service-centra worden uitgevoerd. Er zal geen vergoeding plaatsvinden voor reparaties uitgevoerd door niet erkende Samsung dealers of niet erkende servicecentra. Alle daaruit voortvloeiende schade vallen niet onder deze garantie.



BELGIË

4. Aanpassingen aan het product die noodzakelijk zijn om te voldoen aan landelijke of plaatselijke technische of veiligheids-voorschriften die gelden in enig land anders dan dat waarvoor het product oorspronkelijk is ontworpen en gefabriceerd, worden niet beschouwd als voortvloeiende uit materiaal- of fabricagefouten.
5. Deze garantie dekt geen van de volgende zaken:
 - a) Periodieke controles, onderhoud en reparatie of vervanging van onderdelen veroorzaakt door normaal gebruik en slijtage. Hierbij dient vermeld te worden dat bij alle beeldbuizen, ongeacht het fabrikaat, de helderheid met het verstrijken van de tijd afneemt.
 - b) Kosten verbonden aan transport, verwijdering of installatie van het product.
 - c) Misbruik, inclusief het gebruik voor andere doeleinden dan waarvoor het product bestemd is, of onjuiste installatie.
 - d) Schade veroorzaakt door bliksem, water, vuur, overmacht, oorlog, rellen, aansluiting op onjuist voltage, onvoldoende ventilatie, vallen, stoten, onoordeelkundig gebruik of enige andere oorzaak die buiten de controle van Samsung valt.
6. Deze garantie geldt voor iedereen die gedurende de garantietermijn legaal in het bezit is gekomen van het product.
7. De wettelijke rechten van de koper krachtens eneriglei van toepassing zijnde nationale wetgeving, hetzij jegens de verkoper en voortvloeiend uit het koopcontract, hetzij anderszins, worden door deze garantie niet beïnvloed. Tenzij de nationale wetgeving anders bepaalt, zijn de rechten voortvloeiend uit deze garantie de enige rechten van de koper, en kunnen Samsung, haar dochtermaatschappijen en vertegenwoordigers niet aansprakelijk worden gesteld voor indirect of voortvloeiend verlies.

EUROPESE GARANTIE

CE CAMSCOPE EST DISTRIBUÉ PAR :



***Samsung Electronics' Internet Home Page**

United Kingdom	http://www.samsungelectronics.co.uk
France	http://www.samsung.fr
Australia	http://www.samsung.com.au
Germany	http://www.samsung.de
Sweden	http://www.samsung.se
Poland	http://www.samsung.com.pl
Spain	http://www.samsung.es
Italia	http://www.samsung.it

DEZE CAMCORDER IS VERVAARDIGD DOOR:



Belangrijk

Geachte gebruiker,
De batterijen die in dit product
worden gebruikt bevatten stoffen
die schadelijk zijn voor het milieu.

*Gooi daarom nooit
batterijen bij het
gewone huisvuil.*

Laat bij voorkeur de
batterijen door uw
vakhandelaar vervangen
of lever de batterijen in bij
een innamepunt voor
gebruikte batterijen in uw
gemeente indien u de
batterijen zelf verwisselt.



***Samsung Electronics'
Internet Home Page**

Nederland	http://www.samsung.nl
Groot-Britannië	http://www.samsungelectronics.co.uk
Frankrijk	http://www.samsung.fr
Australië	http://www.samsung.com.au
Duitsland	http://www.samsung.de
Zweden	http://www.samsung.se
Polen	http://www.samsung.com.pl
Spain	http://www.samsung.es