

Caméscope DVD

VP-DC171(i)/DC171Bi/DC171W(i)/DC171WB/
DC171WH/DC172W/DC173(i)/DC175WB/
DC175W(i)/DC575WB/DC575Wi

- AF** Mise au point automatique
CCD Mémoire à transfert de charges
LCD Affichage à cristaux liquides

Manuel d'instructions

Avant de faire fonctionner l'appareil, lisez ce manuel d'instructions avec attention et conservez-le en vue d'une utilisation ultérieure.

N'utilisez qu'un modèle de bloc-batterie agréé. Dans le cas contraire, il existe un risque de surchauffe, d'incendie ou d'explosion. Les problèmes résultant de l'utilisation d'accessoires non autorisés ne sont pas couverts par la garantie Samsung.



R/RW



DVD+ReWritable



DVD+R DL

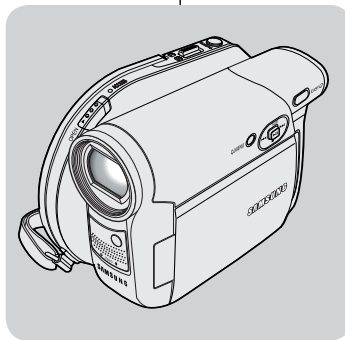

DVD Camcorder

VP-DC171(i)/DC171Bi/DC171W(i)/DC171WB/
DC171WH/DC172W/DC173(i)/DC175WB/
DC175W(i)/DC575WB/DC575Wi

- AF** autofocus
CCD beeldsensor
LCD beeldscherm

Gebruiksaanwijzing

Lees deze gebruiksaanwijzing voordat u de camcorder in gebruik neemt zorgvuldig door en bewaar hem goed.

Gebruik uitsluitend goedgekeurde batterijen. Bij andere batterijen bestaat gevaar voor oververhitting, brand en explosies. Samsung kan niet aansprakelijk worden gesteld voor problemen die het gevolg zijn van het gebruik van niet goedgekeurde batterijen.

Sommaire

Avertissements et consignes de sécurité	6
Familiarisez-vous avec votre caméscope DVD	9
Fonctionnalités	9
Les différents disques disponibles et leurs caractéristiques.....	10
Comment utiliser le caméscope DVD en toute facilité	12
Accessoires fournis avec le caméscope DVD	13
Vue avant gauche.....	14
Vue du côté gauche.....	15
Vue de droite et du dessus.....	16
Vue arrière et vue de dessous	17
Télécommande (VP-DC172W/DC173(i)/DC175WB/DC175W(i)/DC575WB/ DC575Wi uniquement).....	18
Préparatifs	19
Utilisation de la dragonne et du cache-objectif.....	19
Insertion de la pile au lithium.....	20
Utilisation de la batterie lithium-ion.....	21
Branchement sur une source d'alimentation.....	25
A propos des modes de fonctionnement	26
Utilisation du joystick	26
Utilisation du bouton Q.MENU	27
Affichage à l'écran en modes Cam/Player	28
Affichage à l'écran en modes M.Cam/M.Player (VP-DC173(i)/DC175WB/DC175W(i)/DC575WB/DC575Wi uniquement).....	29
Activation/Désactivation de l'affichage à l'écran	29
Réglage initial: réglage du menu Système	30
Réglage de l'horloge (Régl. Horloge).....	30
Activation de la reconnaissance de la télécommande par le caméscope (Télécommande) (VP-DC172W/DC173(i)/DC175WB/DC175W(i)/DC575WB/DC575Wi uniquement).....	31
Réglage du signal sonore (Signal sonore)	32
Réglage du son de l'obturateur (Son obturateur) (VP-DC173(i)/DC175WB/DC175W(i)/DC575WB/DC575Wi uniquement).....	33
Choix de la langue d'affichage à l'écran Language (Language)	34
Visualisation de la démonstration (Démonstration).....	35
Réglage initial: réglage du menu Affichage	36
Réglage de l'écran LCD (Lumin. LCD/Couleur LCD).....	36

Inhoud

Opmerkingen en veiligheidsinstructies	6
Kennismaking met uw DVD-camcorder	9
Eigenschappen.....	9
Beschikbare schijven en hun mogelijkheden	10
Moeiteloos werken met de DVD-camcorder.....	12
Meegeleverde accessoires bij de DVD-camcorder	13
Voorkant en linker zijkant	14
Linker zijkant	15
Rechter zijkant, achterkant en bovenkant	16
Achterkant en onderkant	17
Afstandsbediening (alleen VP-DC172W/DC173(i)/DC175WB/ DC175W(i)/DC575WB/DC575Wi)	18
Vorbereitung	19
De handriem en de lensdop	19
Lithiumbatterijen plaatsen	20
Gebruik van de lithium-ion batterij.....	21
Camcorder op een stroombron aansluiten	25
Gebruiksstanden	26
Joystick	26
Q.MENU (snelmenu).....	27
Informatie op scherm tijdens video-opname/weergave (OSD On Screen Display).....	28
Weergavescherm in de standen M.Cam/M.Player (alleen VP-DC173(i)/DC175WB/DC175W(i)/DC575WB/DC575Wi).....	29
Informatie op het scherm aan/uitzetten (OSD, On Screen Display).....	29
Eerste instellingen: Systeeminstellingen	30
Klok instellen (Klokinstelling).....	30
Afstandsbedieningsfunctie aanzetten (Afstandsbed.) (alleen VP-DC172W/DC173(i)/DC175WB/DC175W(i)/DC575WB/DC575Wi)	31
Pieptoon instellen (Pieptoon)	32
Sluitergeluid instellen (Sluitertoon) (alleen VP-DC173(i)/DC175WB/DC175W(i)/DC575WB/DC575Wi).....	33
Taalkeuze menu en informatie op scherm (Language)	34
Demonstratie aan/uitzetten (Demonstratie).....	35
Eerste instellingen: Beeldscherminstellingen	36
Helderheid en kleurverzadiging LCD-scherm aanpassen (Helderh. LCD/ Kleur LCD).....	36

Sommaire

Affichage de la date et de l'heure (Date/Heure)	37
Réglage de l'affichage TV (Affichage TV)	38
Caméscope DVD : avant l'enregistrement	39
Utilisation du viseur	39
Utilisation de la fonction LCD ENHANCER	39
Techniques d'enregistrement	40
Insertion et retrait d'un disque	41
Sélection du mode Enregistrement (Mode Enr.)	43
Caméscope DVD : enregistrement de base	44
Réalisation de votre premier enregistrement	44
Enregistrement facile pour les débutants (Mode EASY.Q)	45
Zoom avant et arrière	46
Ouverture et fermeture en fondu (Fondu)	47
Utilisation du mode Back Light Compensation (Comensation du contre-jour) (BLC)	48
Fonction Colour Nite	49
Utilisation de la fonction LIGHT (LED) (VP-DC175WB/DC175W(i)/DC575WB/DC575W uniquement)	50
Caméscope DVD : enregistrement avancé	51
Suppression du bruit du vent (Supp. Vent)	51
Réglage de la vitesse de l'obturateur et de l'exposition (Obturateur/Exposition)	52
Fonction A.Focus/M.Focus	53
Modes d'exposition automatique programmable (Progr. AE)	54
Réglage de la fonction (Bal. blancs)	56
Utilisation des effets spéciaux numériques (Effet numér.)	58
Réglage du mode 16:9 Wide (16:9)	60
Réglage du stabilisateur d'image numérique (DIS)	61
Zoom avant et arrière à l'aide du zoom numérique (Zoom numér.)	62
Caméscope DVD : Index de vignettes et liste de lecture	63
Qu'est-ce que l'index de vignettes ?	63
Qu'est-ce qu'une liste de lecture ?	63
Caméscope DVD	64
Lecture de scènes	64
Réglage du volume	64
Fonctions disponibles en mode Player	65
Suppression d'un titre (Suppr.)	67
Suppression d'une partie d'un titre (Suppr. part.)	68

Inhoud

Datum/tijd tonen (Datum/tijd)	37
TV Display (TV-weergave) instellen	38
DVD-camcorder: Voor opname	39
Opnemen met de zoeker	39
De LCD ENHANCER gebruiken	39
Verschillende opnametechnieken	40
Schijf plaatsen en verwijderen	41
Opnamekwaliteit instellen (Opn stand)	43
DVD-camcorder: Eenvoudige opnamen maken	44
Uw eerste opname	44
Makkelijk opnemen voor beginners (EASY.Q)	45
In- en uitzoomen	46
In/uitfaden	47
Tegenlichtcompensatie (BLC)	48
Nachtopnamen in kleur (Colour Nite)	49
LED lamp gebruiken (alleen VP-DC175WB/DC175W(i)/DC575WB/DC575W)	50
DVD-camcorder: Geavanceerde opnamefuncties	51
Windruis tegengaan (Windfilter)	51
Sluiterijd en belichting instellen (Sluiter & Belichting)	52
Autofocus/handmatig scherpstellen	53
Automatische belichtingsprogramma's (Aut. belichting)	54
Witbalans instellen (Witbalans)	56
Digitale effecten (Dig. effect)	58
Breedbeeld instellen (16:9 breed)	60
Beeldstabilisator instellen (DIS: Digital Image Stabiliser)	61
Digitaal in- en uitzoomen (Digitale zoom)	62
DVD-camcorder: Miniatuurweergave en Afspeellijst	63
Wat is miniatuurweergave?	63
Wat is een playlist (afspeellijst)?	63
DVD-camcorder	64
Titelscènes afspelen	64
Volume instellen	64
Diverse functies in de Player weergavestand	65
Titel wissen (Wissen)	67
Gedeelte van een titel wissen (Deel wissen)	68

Sommaire

Caméscope DVD : liste de lecture	69
Création d'une nouvelle liste de lecture (Nv list lect))	69
Lecture de la liste de lecture	70
Suppression d'une liste de lecture (Suppr.)	71
Ajout de scènes à une liste de lecture (Scène -Ajouter)	72
Modification de l'ordre des scènes d'une liste de lecture (Scène-Dépl.)	73
Suppression de scènes d'une liste de lecture (ScèneSuppr.)	74
Suppression d'une partie d'une liste de lecture (Scène-Suppr. part.)	75
Caméscope DVD : Disc Manager (Gestionnaire de disque)	77
Informations sur le disque (Info disque)	77
Modifier le nom d'un disque (Info disque - Renommer)	78
Formatage d'un disque (Form. Disq.)	79
Finalisation d'un disque (Final. Disque)	80
Lecture sur un ordinateur équipé d'un lecteur DVD	81
Lecture d'un disque finalisé sur un lecteur/enregistreur DVD	81
Non finalisation d'un disque (Non fin. disque)	82
Caméscope DVD : Raccordement	83
Réglage de l'Ent/Sor AV (VP-DC171i/DC171Bi/DC171Wi/DC173i/DC175Wi/DC575Wi uniquement).....	83
Visionner des enregistrements sur le téléviseur	84
Copie d'un disque sur une cassette	86
Utilisation de la fonction Voice Plus	87
Enregistrement (Copie) d'un programme télévisé ou d'une cassette vidéo sur un disque (VP-DC171i/DC171Bi/DC171Wi/DC173i/DC175Wi/DC575Wi uniquement)	88
Mode appareil photo numérique (VP-DC173(i)/DC175WB/DC175W(i)/DC575WB/DC575Wi uniquement)	89
Utilisation de la carte mémoire (carte mémoire utilisable) (non fournie)	89
Fonctions de la carte mémoire	89
Insertion d'une carte mémoire	89
Ejection d'une carte mémoire	89
Organisation des dossiers et fichiers de la carte mémoire	90
Sélection de la qualité de la photo (Qualité photo)	91
Réglage de la taille de la photo (Taille ph.) (modèle VP-DC575WB/DC575Wi uniquement)	92
Choix du numéro de fichier (N° de fichier)	93
Enregistrement d'une image figée (JPEG) sur la carte mémoire	94
Visionner des images figées (JPEG).....	95
Protection contre la suppression accidentelle (Protéger).....	96

Inhoud

DVD-camcorder: Playlist	69
Nieuwe playlist maken (Nwe playlist)	69
Playlist afspelen	70
Playlist wissen (Wissen)	71
Scènes aan playlist toevoegen (Scène toevoegen)	72
Af speelvolgorde van de scènes van de playlist veranderen (Scène verpl.)	73
Scènes uit playlist wissen (Scène wissen)	74
Geëelte playlist wissen (Scène - Deel wissen)	75
DVD-camcorder: Schijfbeheer	77
Schijfinformatie (Schijf-info)	77
Schijfnaam wijzigen (Schijf-info-Hern.)	78
Schijf formatteren (Schijfform.)	79
Schijf afsluiten (Schijf afsluiten)	80
Weergeven op een PC met DVD-station	81
Een afgesloten schijf afspelen op een DVD-speler/-recorder	81
Afsluiten ongedaan maken (Afsl. opheffen)	82
DVD-camcorder: aansluiting	83
AV in/uit ingang/uitgang instellen (alleen VP-DC171i/DC171Bi/DC171Wi/DC173i/DC175Wi/DC575Wi).....	83
Opnamen op tv weergeven	84
Schijf naar videoband kopiëren	86
Voice Plus gebruiken	87
TV-programma of videoband opnemen met de camcorder (alleen VP-DC171i/DC171Bi/DC171Wi/DC173i/DC175Wi/DC575Wi).....	88
Camcorder als fototoestel gebruiken (alleen VP-DC173(i)/DC175WB/DC175W(i)/DC575WB/DC575Wi).....	89
Geheugenkaart (niet meegeleverd).....	89
Geheugenkaartfuncties.....	89
Geheugenkaart plaatsen	89
Geheugenkaart verwijderen.....	89
Geheugenkaart ingedeeld in mappen en bestanden	90
Kwaliteit/compressie foto's instellen (Fotokwaliteit).....	91
Photo Size (Beeldformaat) instellen (alleen VP-DC575WB/DC575Wi).....	92
Bestandsnummering (Best.nr.).....	93
Een foto (jpeg) vastleggen op de geheugenkaart	94
Digitale foto's bekijken (jpeg).....	95
Beveiligen tegen onbedoeld wissen (Beveiliging)	96

Sommaire

Suppression d'images figées et de films (Suppr.)	97
Formatage de la carte mémoire (Format)	99
Enregistrement de films (MPEG) sur la carte mémoire	100
Lecture de films (MPEG) sur la carte mémoire	101
Enregistrement d'images figées sur une carte mémoire durant la lecture d'un DVD	102
Marquage des images pour l'impression (Voyant D'Imp.)	103
PictBridge™ (VP-DC173(i)/DC175WB/DC175W(i)/DC575WB/DC575Wi uniquement) ..	105
Impression de vos images avec PictBridge™	105
Connexion à une imprimante (Conn. USB)	105
Paramétrage du nombre d'impressions	106
Réglage de l'option Date/Time Imprint (Impression Date/Heure)	106
Impression d'images	106
Annulation de l'impression	106
Interface USB (VP-DC173(i)/DC175WB/DC175W(i)/DC575WB/DC575Wi uniquement) ..	107
Utilisation de l'interface USB	107
Sélection du périphérique USB (Conn. USB)	109
Installation du programme DV Media PRO	110
Raccordement à un ordinateur	112
Débranchement du câble USB	112
Utilisation de la fonction PC Camera (Web cam)	113
Utilisation de la fonction Flux USB	114
Utilisation de la fonction Disque amovible	114
Entretien	115
Utilisation de votre caméscope DVD à l'étranger	115
Dépannage	116
Dépannage	116
Réglage des éléments de menu	121
InDivers	123
Description des types de disque	123
Spécifications techniques	124
Index	125

Inhoud

Digitale foto's en videoclips wissen (Wissen)	97
Geheugenkaart formateren (Formatteren)	99
Mpeg videoclip opnemen op geheugenkaart	100
Mpeg videoclip afspelen van geheugenkaart	101
Stilstaande beelden op een geheugenkaart opnemen tijdens DVD-weergave	102
Foto's markeren om af te drukken (Afdrukteken)	103
PictBridge™ (alleen VP-DC173(i)/DC175WB/DC175W(i)/DC575WB/DC575Wi) ...	105
Foto's afdrukken met PictBridge™	105
Camcorder aansluiten op een printer (USB-aansluiting)	105
Aantal afdrukken instellen	106
Datum/tijd mee afdrukken	106
Foto's afdrukken	106
Het afdrukken annuleren	106
USB Interface (alleen VP-DC173(i)/DC175WB/DC175W(i)/DC575WB/DC575Wi) ...	107
USB	107
Camcorder aansluiten op een printer (Usb-verbind.)	109
DV Media PRO installeren	110
Camcorder aansluiten op PC	112
USB-kabel verwijderen	112
Gebruik als PC-camera	113
Gebruik van de USB streaming functie	114
Geheugen van camcorder als verwisselbaar schijfstation	114
Onderhoud	115
Met de DVD-camcorder naar het buitenland	115
Problemen oplossen	116
Problemen oplossen	116
Instellen via menu	121
HaOverige informatie	123
Schijftypen	123
Specificaties	124
Index	125

Avertissements et consignes de sécurité

Opmerkingen en veiligheidsinstructies

Avertissements concernant la rotation de l'écran LCD

Opmerkingen over roteren van het LCD-scherm

Manipulez l'écran avec une extrême précaution lorsque vous le faites tourner (cf. Schéma). Une rotation impetive peut endommager l'intérieur de la charnière qui relie l'écran LCD au corps de l'appareil.

1. Déployez manuellement l'écran LCD du caméscope de 90 degrés.
2. Faites-le pivoter de manière à obtenir le meilleur angle possible pour l'enregistrement ou la lecture.
 - Si vous faites pivoter l'écran LCD de 180 degrés vers l'objectif, cela permet de le rabattre complètement. L'écran reste alors dirigé vers l'extérieur.
 - Cette caractéristique se révèle particulièrement utile pour les opérations de lecture.

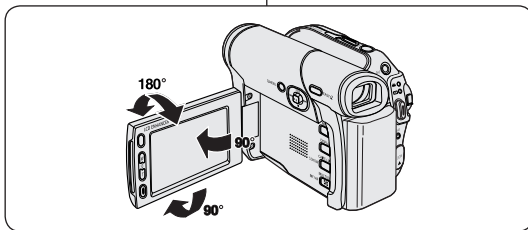

Wees voorzichtig wanneer u aan het LCD-scherm draait (zie afbeelding). Als u het scherm in een verkeerde richting duwt, kunt u het scharnier waarmee het scherm aan de DVD-camcorder is bevestigd, inwendig beschadigen.

1. Open het LCD-scherm 90 graden met uw vinger.
2. Draai het scherm naar de beste weergavehoek.
 - Als u het LCD-scherm 180 graden naar de lenskant draait (achterstevoren), kunt u het scherm sluiten met de weergavekant buiten.

▪ Dit is bijvoorbeeld handig bij het afspeken.

Remarques

- Reportez-vous en page 36 pour régler la luminosité et la couleur de l'écran LCD.
- Pidä huoli, ettei luottokorttiin magneettinauha joutu kosketuksiin nestekidenäytin kanssa. Luottokortin tiedot voivat kadota.

NB

- Zie blz. 36 voor instellen van helderheid en kleur van het LCD-scherm.
- Zorg dat u de magneetstrip van uw creditcard niet in de buurt houdt van het LCD-paneel. Anders worden mogelijk uw creditcardgegevens gewist.

Avertissements concernant l'écran LCD, le viseur et l'objectif

LCD-scherm, zoeker en lens

1. La lumière directe du soleil est susceptible d'endommager l'écran LCD, l'intérieur du viseur ou l'objectif. Ne prenez des photos du soleil que lorsque la luminosité est faible, à la tombée de la nuit par exemple.
2. L'écran LCD est un composant de haute précision. Il se peut toutefois que de minuscules points (rouges, bleus ou verts) apparaissent sur celui-ci. Ce phénomène est parfaitement normal et n'affecte aucunement l'image enregistrée.
3. Ne saisissez jamais le caméscope DVD par le viseur, l'écran LCD ou la batterie.
4. En manipulant le viseur trop brutalement, vous risquez de l'endommager.

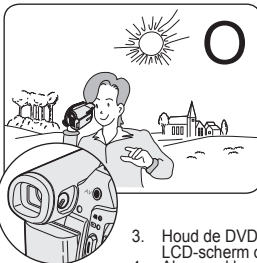
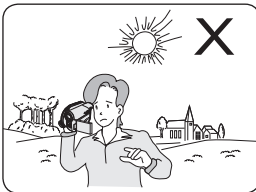

1. Direct zonlicht kan het LCD-scherm, de binnenkant van de zoeker en de lens beschadigen. Maak alleen foto's waar de zon op staat als deze minder fel is, bijvoorbeeld bij zonsondergang.
2. Het LCD-scherm is met de grootste precisie vervaardigd. Bij de huidige stand van de techniek is het desondanks mogelijk dat op het scherm kleine stipjes verschijnen (rood, blauw of groen). Dit is normaal en heeft geen enkele invloed op de opnamen die u maakt.
3. Houd de DVD-camcorder nooit vast bij de zoeker, het LCD-scherm of de batterijhouder.
4. Als u veel kracht op de zoeker uitoefent, kan hij beschadigd raken.

Avertissements et consignes de sécurité

Opmerkingen en veiligheidsinstructies

Avertissements concernant le nettoyage et la manipulation des disques

- Veillez à ne pas toucher la surface d'enregistrement du disque (face aux reflets multicolores). La lecture de disques sur lesquels apparaissent des traces de doigts ou des substances étrangères risque de ne pas s'effectuer correctement.
- Utilisez un chiffon doux pour en nettoyer la surface.
- Pour procéder au nettoyage, partez du centre pour rejoindre les bords extérieurs du disque. Si les opérations de nettoyage sont effectuées de manière trop brusque ou si vous le nettoyez en effectuant des cercles, vous risquez de rayer la surface du disque et de l'endommager irrémédiablement.
- N'utilisez jamais de benzène, de solvant, de détergent, d'alcool ou de spray anti-statique pour le nettoyage. Cela risquerait d'endommager la surface du disque.
- Pour retirer en douceur le disque de son boîtier, appuyez sur le support de fixation plastique situé au centre de celui-ci.
- Saisissez les disques par les bords extérieurs et l'orifice central afin d'éviter de laisser des traces de doigts sur la surface d'enregistrement.
- Ne pleurez jamais le disque et ne l'exposez jamais à la chaleur.
- Conservez vos disques dans leur boîtier plastique et alignez-les à la verticale sur une étagère.
- Ne les exposez jamais à la lumière directe du soleil, à des sources de chaleur, à l'humidité ou à la poussière.

Comment éliminer ce produit

(déchets d'équipements électriques et électroniques)

(Applicable dans les pays de l'Union Européen et aux autres pays européens disposant de systèmes de collecte sélective)

Ce symbole sur le produit ou sa documentation indique qu'il ne doit pas être éliminé en fin de vie avec les autres déchets ménagers. L'élimination incontrôlée des déchets pouvant porter préjudice à l'environnement ou à la santé humaine, veuillez le séparer des autres types de déchets et le recycler de façon responsable. Vous favoriserez ainsi la réutilisation durable des ressources matérielles.

Les particuliers sont invités à contacter le distributeur leur ayant vendu le produit ou à se renseigner auprès de leur mairie pour savoir où et comment ils peuvent se débarrasser de ce produit afin qu'il soit recyclé en respectant l'environnement. Les entreprises sont invitées à contacter leurs fournisseurs et à consulter les conditions de leur contrat de vente. Ce produit ne doit pas être éliminé avec les autres déchets commerciaux.

Schijven reinigen en gebruiken

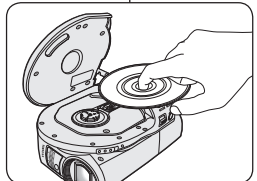
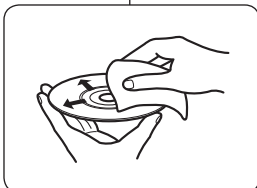

CLASS 1 LASER PRODUCT
KLASSE 1 LASER PRODUCT
LUOKAN 1 LASER LAITE
KLASS 1 LASER APPARAT
PRODUCTO LÁSER CLASE 1



- Zorg dat u de opnamekant van de schijf (de kant met de regenboogkleuren) niet aanraakt. Als er vingerafdrukken of verontreinigingen op de schijf zitten, is het mogelijk dat hij niet kan worden afgespeeld.
- Gebruik een zachte doek om de schijf te reinigen.
- Voorzichtig van het midden naar de rand schoonvegen. Geen ronddraaiende beweging maken of te hard duwen; dan maakt u krassen op de schijf en kunnen er problemen ontstaan met opnemen of afspelen.
- Gebruik geen thinner, alcohol, benzine, benzeen of antistatische spuitbus om de schijf te reinigen. Dit kan stringen tot gevolg hebben.
- Druk de houder in het midden van de schijf in als u de schijf wilt verwijderen.
- Pak de schijf vast bij de randen en het gat zodat u geen vingerafdrukken maakt op de opneemkant van de schijf.
- Schijven nooit buigen of verhitten.
- Bewaar de schijven altijd verticaal in de bijbehorende plastic doosjes.
- Bewaar schijven nooit op een plaats waar zonlicht kan komen en uit de buurt van radiators, kachels, vocht en stof.

Correcte verwijdering van dit product (elektrische & elektronische afvalapparatuur)

Dit merkteken op het product of het bijbehorende informatiemateriaal duidt erop dat het niet met ander huishoudelijk afval verwijderd mag worden aan het einde van zijn gebruiksduur. Om mogelijke schade aan het milieu of de menselijke gezondheid door ongecontroleerde afvalverwijdering te voorkomen, moet u dit product van andere soorten afval scheiden en op een verantwoorde manier recycleren, zodat het duurzame hergebruik van materiaalbronnen wordt bevordert.

Huishoudelijke gebruikers moeten contact opnemen met de winkel waar ze dit product hebben gekocht of met de gemeente waar ze wonen om te vernemen waar en hoe ze dit product milieuvriendelijk kunnen laten recycleren. Zakelijke gebruikers moeten contact opnemen met hun leverancier en de algemene voorwaarden van de koopovereenkomsten nalezen. Dit product mag niet worden gemengd met ander bedrijfsafval voor verwijdering.

Avertissements et consignes de sécurité

Avertissements concernant le caméscope DVD

- N'exposez jamais votre caméscope DVD à des températures trop élevées (plus de 60°C). Par exemple, en plein soleil ou dans une voiture garée au soleil.
- Évitez de mouiller le caméscope DVD. Protégez votre caméscope DVD de la pluie, de l'eau de mer ou de toute autre forme d'humidité. Le contact avec l'eau risque d'endommager votre caméscope DVD. Un dysfonctionnement causé par un contact avec du liquide n'est pas toujours réparable. Un dysfonctionnement causé par un contact avec du liquide n'est pas toujours réparable.
- Une brusque hausse de la température de l'air peut entraîner la formation de condensation à l'intérieur du caméscope DVD.
 - Lorsque vous déplacez le caméscope DVD d'un endroit froid vers un endroit chaud (ex. : de l'extérieur vers l'intérieur en hiver)
 - Lorsque vous déplacez le caméscope DVD d'un endroit frais vers un endroit chaud (ex. : de l'intérieur vers l'extérieur en été).
- Pour débrancher l'appareil de la prise murale en toute sécurité, retirez la prise mâle de la prise femelle ; c'est pourquoi la prise murale doit être facilement accessible.

Remarques concernant les droits d'auteur (VP-DC171i/DC171Bi/DC171Wi/DC173i/DC175Wi/DC575Wi uniquement)

Les programmes de télévision, les cassettes vidéo, les DVD, les films ainsi que tout autre support enregistré de ce type peuvent être protégés par des droits d'auteurs. Les copier sans autorisation peut aller à l'encontre des lois en vigueur dans votre pays. Toutes les appellations commerciales et marques déposées citées dans ce manuel ou dans toute documentation fournie avec votre appareil Samsung appartiennent à leurs propriétaires respectifs.

Réparations et pièces de rechange

- Ne tentez pas de réparer vous-même le caméscope DVD.
- En ouvrant ou en retirant les capots, vous risquez entre autre de vous électrocuter.
- Confiez toute réparation à un technicien qualifié.
- Lorsque des pièces doivent être remplacées, assurez-vous que le réparateur utilise des pièces de rechange spécifiques par le fabricant et possédant les mêmes caractéristiques que celles d'origine.
- L'utilisation de toute pièce de rechange non agréée pourrait notamment occasionner un incendie ou une électrocution.

Opmerkingen en veiligheidsinstructies

Opmerkingen over de DVD-camcorder

- Stel de DVD-camcorder niet bloot aan hoge temperaturen (hoger dan 60 °C).
Leg hem bijvoorbeeld niet in direct zonlicht of in een in de zon geparkeerde auto.
- Laat de DVD-camcorder niet nat worden. Stel de DVD-camcorder niet bloot aan regen, zeewater en iedere andere vorm van vocht. Als de DVD-camcorder nat wordt, kan deze beschadigd raken. Soms zijn storingen die optreden na blootstelling aan vloeistoffen onherstelbaar.
- Als het plotseling warmer wordt, is het mogelijk dat er in de DVD-camcorder condensatie optreedt.
 - Als u de DVD-camcorder van een koude naar een warme ruimte verplaatst (bijvoorbeeld van buiten naar binnen tijdens de winter).
 - Als u de DVD-camcorder van een koude naar een warme omgeving brengt (bijvoorbeeld van binnen naar buiten tijdens de zomer).
- Het apparaat moet van het lichtnet worden afgesloten door de stekker uit het stopcontact te halen. Het stopcontact moet nu goed bereikbaar zijn.

Copyright (auteursrechten, alleen VP-DC171i/DC171Bi/DC171Wi/DC173i/DC175Wi/DC575Wi)

Televisieprogramma's, videocassettes, dvd-films, bioscoopfilms en soortgelijk materiaal kan auteursrechtelijk beschermd zijn. Het kan wettelijk verboden zijn, dit zonder toestemming te kopiëren. Alle handelsmerken en geregistreerde handelsmerken die worden genoemd in deze gebruiksaanwijzing of in andere bij dit Samsung product geleverde documentatie zijn eigendom van de betreffende eigenaars.

Reparatie en vervangende onderdelen

- Probeer de DVD-camcorder nooit zelf te repareren.
- Open nooit de behuizing of afdekplaatjes om uzelf niet bloot te stellen aan gevaarlijk hoge spanningen en andere gevaren.
- Laat reparatie altijd over aan deskundig onderhoudspersoneel.
- Wanneer er onderdelen moeten worden vervangen, moet u erop letten dat de onderhoudstechnicus onderdelen plaatst die voldoen aan de specificaties van de fabrikant en dezelfde eigenschappen hebben als de oorspronkelijke onderdelen.
- Gebruik van niet goedgekeurde onderdelen kan leiden tot brand, elektrische schokken en andere gevaren.

Familiarisez-vous avec votre caméscope DVD

Fonctionnalités

- **Caméscope DVD**
Enregistrement de DVD-VIDEO sur des supports DVD-RW/+RW/DVD-R/+R DL (double couche) de 8cm.
- **Zoom grande puissance**
Vous permet d'obtenir un zoom grande puissance avec zoom 34x (modèles VP-DC171(i)/DC171B(i)/DC171W(i)/DC171WH/DC172W/DC173(i)/DC175WB/DC175W(i) uniquement) et 26x (modèle VP-DC575WB/DC575Wi uniquement).
- **Interface USB pour le transfert d'images numériques**
(VP-DC173(i)/DC175WB/DC175W(i)/DC575WB/DC575Wi uniquement)
Vous pouvez transférer des images vers un ordinateur en utilisant l'interface USB sans avoir besoin de carte supplémentaire.
- **Capture Photo (VP-DC173(i)/DC175WB/DC175W(i)/DC575WB/DC575Wi uniquement)**
La fonction Photo Capture (Capture Photo) vous permet de prendre la scène que vous souhaitez lors de la lecture du disque, et de l'enregistrer comme une image figée sur la carte mémoire.
- **Zoom numérique 1200 fois**
Permet de grossir une image jusqu'à 1200 fois sa taille d'origine.
- **Ecran LCD-TFT couleur**
Un écran LCD-TFT couleur de haute résolution vous donne des images propres et nettes et vous permet de visionner vos enregistrements immédiatement. Ecran Wide LCD 2,7 pouces. (VP-DC171W(i)/DC171WB/DC171WH/DC172W/DC175WB/DC175W(i)/DC575WB/DC575Wi uniquement).
- **LCD Enhancer**
Cette fonction vous permet d'afficher une image de grande qualité à l'écran, même en extérieur avec une lumière du jour intense.
- **CCD mégapixel (modèle VP-DC575WB/DC575Wi uniquement)**
Une mémoire de transfert de charge CCD de 1 mégapixel est intégrée à votre caméscope DVD. Des photos haute résolution peuvent être enregistrées sur la carte mémoire.
- **Stabilisateur d'image numérique (DIS)**
Le DIS atténue les tremblements, réduisant ainsi le nombre d'images instables, notamment dans le cas des gros plans.
- **Effets spéciaux numériques divers**
Intégrés à vos images, les effets numériques permettent de leur donner une touche d'originalité en ajoutant des effets spéciaux divers.
- **Fonction Appareil photo numérique**
(VP-DC173(i)/DC175WB/DC175W(i)/DC575WB/DC575Wi uniquement)
- Vous pouvez facilement enregistrer et lire des images figées au format standard à l'aide de la carte mémoire.
- Vous pouvez transférer des images figées standard de la carte mémoire vers votre PC à l'aide de l'interface USB.
- **Enregistrement de film**
(VP-DC173(i)/DC175WB/DC175W(i)/DC575WB/DC575Wi uniquement)
L'enregistrement d'un film permet de stocker un enregistrement vidéo sur une carte mémoire.
- **Fente à carte mémoire MMC/SD**
(modèles VP-DC173(i)/DC175WB/DC175W(i)/DC575WB/DC575Wi uniquement)
La fente de la carte MMC/SD prend en charge les cartes MMC (Multi Media Cards) et SD.
- **Affichage à l'écran en plusieurs langues**
Vous pouvez sélectionner la langue d'affichage de votre choix parmi la liste qui apparaît à l'écran.

Kennismaking met uw DVD-camcorder

Eigenschappen

- **DVD camcorder**
DVD-VIDEO opname op 8cm DVD-RW/+RW/DVD-R/+R DL (Dual Layer) schijven.
- **Krachtige zoomlens**
Met de krachtige zoomlens kunt u het voorwerp maximaal 34 maal (alleen VP-DC171(i)/DC171B(i)/DC171W(i)/DC171WH/DC172W/DC173(i)/DC175WB/DC175W(i)) of 26 maal (alleen VP-DC575WB/DC575Wi) vergroten.
- **USB interface voor digitale beeldoverdracht**
(alleen VP-DC173(i)/DC175WB/DC175W(i)/DC575WB/DC575Wi)
U kunt via de USB-aansluiting foto's naar een PC overbrengen zonder dat een uitbreidingskaart nodig is.
- **Foto's vanaf DVD (alleen VP-DC173(i)/DC175WB/DC175W(i)/DC575WB/DC575Wi)**
Met de fotofunctie kunt u beelden op de geheugenkaart vastleggen van een DVD die u afspeelt.
- **1200x digitale zoom**
Met de digitale zoomfunctie kunt u uw onderwerp tot 1200x vergroten.
- **TFT kleuren-LCD**
Hoge resolutie TFT kleurenscherm voor heldere, scherpe beelden en direct afspelen van het opgenomen beeldmateriaal. Ook verkrijgbaar met 6,8 cm breedbeeldscherm (alleen VP-DC171W(i)/DC171WH/DC172W/DC175WB/DC175W(i)/DC575WB/DC575Wi).
- **LCD Enhancer**
Deze functie zorgt ook buiten bij helder daglicht voor een duidelijk beeld op het LCD-scherm.
- **Megapixel CCD (alleen VP-DC575WB/DC575Wi)**
Uw DVD-camcorder bevat een 1,0 megapixel CCD. Foto's met een hoge resolutie kunnen worden opgeslagen op een geheugenkaart.
- **Digitale beeldstabilisator (DIS)**
DIS compenseert beeldtrillingen die bijvoorbeeld het gevolg zijn van de natuurlijke trilling van de hand, met name bij verzoomen.
- **Diverse digitale effecten**
Hiermee voegt u speciale effecten toe aan uw opnamen.
- **Digitale fotocamerafunctie**
(alleen VP-DC173(i)/DC175WB/DC175W(i)/DC575WB/DC575Wi)
- U kunt een geheugenkaart plaatsen om digitale foto's op te nemen en weer te geven.
- U kunt deze foto's via de USB-aansluiting van de geheugenkaart naar een PC overbrengen.
- **Videoclip opnemen**
(alleen VP-DC173(i)/DC175WB/DC175W(i)/DC575WB/DC575Wi)
Videoclips opnemen op een geheugenkaart.
- **MMC/SD card-sleuf**
(alleen VP-DC173(i)/DC175WB/DC175W(i)/DC575WB/DC575Wi)
De MMC/SD-cardsleuf ondersteunt MMC (Multi Media Cards) en SD-kaarten.
- **Meertalige beeldschermteksten**
U kunt een beeldschermtaal kiezen.

Familiarisez-vous avec votre caméscope DVD

Les différents disques disponibles et leurs caractéristiques

Le caméscope DVD peut enregistrer ou lire uniquement les disques DVD-R/+R DL/+RW/+RW de 8 cm (non fournis). Vérifiez si votre disque est adapté.



Les disques disponibles?

DVD-R
DVD+R DL

Vous ne pouvez enregistrer ces données qu'une seule fois.

Il est impossible de supprimer ou de modifier les enregistrements.

Lorsque vous avez finalisé un disque, vous pouvez lire les enregistrements sur la plupart des lecteurs DVD standard.

DVD-RW

Vous pouvez effectuer des enregistrements et des modifications à plusieurs reprises

(vous pouvez supprimer des fichiers image enregistrés ou formater le disque en vue de le réutiliser)

Vous pouvez formater le disque pour pouvoir choisir le type d'utilisation qui vous convient. Mode vidéo : une fois finalisés, les enregistrements contenus sur le disque pourront être lus par la plupart des lecteurs DVD standard.

Mode VR (Enregistrement vidéo) : vous pouvez facilement modifier les enregistrements sur votre caméscope DVD. En revanche, vous ne pouvez lire le disque que sur un enregistreur DVD prenant en charge le mode VR.

DVD+RW

Vous pouvez effectuer des enregistrements plusieurs fois.

Vous pouvez supprimer ou formater les enregistrements, mais vous ne pouvez pas les modifier.

Vous pouvez lire les disques DVD+RW sur d'autres lecteurs DVD sans les finaliser.



Il vous est impossible d'utiliser les disques suivants.

- N'utilisez pas de CD/DVD 12 cm.
- Disques 8 cm non utilisables
CD/CD-R/CD-RW/DVD-ROM/DVD+R (simple couche)/DVD-RAM/DVD-R (double couche).
- Disquette, MO, MD, iD, LD.

Kennismaking met uw DVD-camcorder

Beschikbare schijven en hun mogelijkheden

Deze DVD-camcorder kan alleen opnemen en afspelen met een 8 cm DVD-R/+R DL/+RW/+RW-schijf (niet meegeleverd). Controleer of u over de juiste schijf beschikt.



Welke schijven kunnen worden gebruikt?

DVD-R
DVD+R DL

U kunt maar één keer op deze schijf opnemen.

U kunt de opnames niet verwijderen of bewerken.

Nadat een schijf is voltooid kunt u de opnames afspelen in de meeste standaard dvd-spelers

DVD-RW

U kunt meerdere malen op de schijf opnemen en de opnames bewerken.

(U kunt opgenomen beeldbestanden verwijderen of de schijf formateren en opnieuw gebruiken.)

U kunt bij het formateren de juiste toepassing van de schijf kiezen.

Videomodus: wanneer de schijf is voltooid kunt u de opnames afspelen in de meeste standaard dvd-spelers.

VR-modus (Video Record, Video opnemen): u kunt de opnames op uw dvd-camcorder eenvoudig bewerken. U kunt de schijf echter alleen afspelen op een dvd-recorder die de VR-modus ondersteunt.

DVD+RW

U kunt hier vele malen op opnemen.

U kunt de opnames verwijderen en de schijf formateren, maar u kunt de opnames niet bewerken.

U kunt de DVD+RW-schijf op andere dvd-spelers afspelen zonder de schijf af te sluiten.



U kunt de volgende schijven niet gebruiken.

- U kunt geen 12 cm CD/DVD-schijven gebruiken.
- Ongeschikte schijven van 8 cm
CD/CD-R/CD-RW/DVD-ROM/DVD+R (Single Layer)/DVD-RAM/DVD-R (Dual Layer)
- Diskette, MO, MD, iD, LD

Familiarisez-vous avec votre caméscope DVD



Quels disques enregistrés sur le caméscope DVD peuvent être lus sur des lecteurs/enregistreurs DVD ?

Les disques doivent être finalisés afin de pouvoir être lus sur des lecteurs/enregistreurs DVD standard. La finalisation est un processus qui vous permet de lire les DVD que vous avez enregistrés sur des lecteurs DVD standard.

DVD-R

DVD+R DL

- Lecteur DVD
- Enregistreur DVD
- PC équipé d'un lecteur DVD

DVD-RW

En cas d'enregistrement en mode Vidéo

- Lecteur DVD
- Enregistreur DVD
- PC équipé d'un lecteur DVD

En cas d'enregistrement en mode VR

Enregistreur DVD prenant en charge le mode DVD-RW VR.

DVD+RW

- Lecteur DVD
- Enregistreur DVD
- PC équipé d'un lecteur DVD
- Vous pouvez lire des DVD+RW sur des lecteurs DVD ou des enregistreurs DVD sans les finaliser..

Remarques

- Nous ne sommes pas responsables de la perte de données sur un disque.
- Il se peut que la lecture des disques enregistrés à partir d'un ordinateur ou d'un enregistreur DVD soit impossible. Dans ce cas-là, le message **Disque incorrect** s'affiche.
- Nous ne fournissons aucune garantie en cas de dommages ou de pertes dû(e)s à un échec de l'enregistrement ou de la lecture occasionné par un dysfonctionnement du disque ou de la carte.
- Nous n'assumons aucune responsabilité et n'offrons aucune compensation en cas d'échec de l'enregistrement, perte de données enregistrées ou modifiées et/ou d'endommagement de l'appareil dû(e) à une mauvaise utilisation des disques.
- Pour assurer la stabilité et la continuité de l'enregistrement et de la lecture, utilisez des disques Verbatim TDK et MKM portant l'indication "for VIDEO CAMERA™". Si vous utilisez d'autres disques, l'enregistrement et la lecture risquent de ne pas fonctionner correctement ou le disque inséré dans le caméscope DVD risque de ne pas être éjecté.
- En revanche, vous ne pouvez pas réécrire, modifier ou formater le disque finalisé. Au besoin, annulez la finalisation (disque DVD-RW uniquement) → page 82
- Nous ne garantissons pas que tous les lecteurs pourront lire le disque. Pour plus de détails à propos de la compatibilité, consultez le manuel du lecteur sur lequel vous souhaitez lire le disque.
- Pour obtenir plus d'informations sur les différentes catégories des disques disponibles, reportez-vous en page 123.

Kennismaking met uw DVD-camcorder



Welke schijven die zijn opgenomen met de dvd-camcorder kunnen worden afgespeeld op dvd-spelers/recorders/drives?

Schijven moeten worden afgesloten voordat ze kunnen worden afgespeeld op een standaard DVD-speler-recorder. Een schijf afsluiten is de bewerking die is vereist om zelf opgenomen dvd-schijven afspeelbaar te maken voor standaard dvd-spelers.

DVD-R

DVD+R DL

- DVD-speler
- DVD-recorder
- PC met DVD-station

DVD-RW

Bij opname in videomodus

- DVD-speler
- DVD-recorder
- PC met DVD-station

Bij opname in VR-modus
DVD-recorder die de DVD-RW VR-modus ondersteunt

DVD+RW

- DVD-speler
- DVD-recorder
- PC met DVD-station
- U kunt DVD+RW-schijven afspeelen op andere DVD-spelers/recorders zonder dat deze hoeven te worden afgesloten.

NB

- Samsung is niet verantwoordelijk voor gegevensverlies op schijven.
- Schijven die zijn opgenomen op een computer of DVD-recorder kunt u mogelijk niet afspeelen. In dergelijke omstandigheden wordt mogelijk de melding **Slechte schijf** weergegeven.
- Samsung aanvaardt geen aansprakelijkheid voor schade of verlies als gevolg van storingen bij opname of weergave als gevolg van het niet naar behoren functioneren van schijven of geheugenkaarten.
- Samsung aanvaardt geen aansprakelijkheid en geeft geen schadevergoeding voor opnamestoringen, verlies van opgenomen of bewerkt materiaal en/of schade aan de recorder als gevolg van het verkeerd gebruik van schijven.
- Voor stabiel en onafgebroken opnemen en afspeelen, gebruikt u de schijven van TDK, MKM en Verbatim die het tekent "for VIDEO CAMERA™" hebben. Als u deze schijven niet gebruikt, werkt het opnemen en afspeelen mogelijk niet goed, of de schijf wordt niet uitgeworpen van de DVD-camcorder.
- U kunt de afgesloten schijf niet overschrijven, bewerken of formateren. Indien nodig kunt u het afsluiten van de schijf ongedaan maken. (alleen DVD-RW) → blz. 82
- Mogelijk kunnen niet alle spelers de schijf afspeelen. Raadpleeg voor meer informatie over compatibiliteit de handleiding van de betreffende speler.
- Meer informatie over de verschillende soorten schijven vindt u op pagina 123.

Familiarisez-vous avec votre caméscope DVD

Comment utiliser le caméscope DVD en toute facilité

Vous pouvez enregistrer toutes les images que vous souhaitez, modifier ou lire le contenu du disque sur un caméscope DVD, sur la plupart des lecteurs DVD et des ordinateurs une fois le disque finalisé.

**Enregistrement**

- Sélection et formatage du disque de votre choix
↳ page 42
- Enregistrement des images de votre choix
↳ page 44

**Lecture**

- Sélection d'une scène à lire depuis l'écran de l'index de vignettes ↳ page 64

**Modification**

- Vous pouvez effectuer des modifications uniquement sur des DVD-RW (mode VR)
↳ page 68

**Finalisation**

- Les disques doivent être finalisés afin de pouvoir être lus sur des lecteurs/enregistreurs DVD standard.
- Vous pouvez lire des DVD+RW sur d'autres appareils sans les finaliser.

Kennismaking met uw DVD-camcorder

Moeiteloos werken met de DVD-camcorder

U kunt elk gewenst beeld opnemen en de schijf vervolgens na afsluiting bewerken en afspelen op een DVD-camcorder, op de meeste DVD-spelers en op een computer.

**Opnemen**

- De gewenste schijf en indeling selecteren ↳ blz.42
- De gewenste beelden opnemen ↳ blz. 44

**Afspelen**

- Een af te spelen scène selecteren in het miniatuurweergavescherm ↳ blz. 64

**Bewerken**

- U kunt alleen beelden bewerken op een DVD-RW (VR-modus). ↳ blz. 68

**Afsluiten**

- Schijven moeten worden afgesloten voordat ze kunnen worden afgespeeld op een standaard DVD-speler/-recorder.
- DVD+RW-schijven kunnen op andere apparaten worden afgespeeld zonder dat ze zijn afgesloten.

Familiarisez-vous avec votre caméscope DVD

Accessoires fournis avec le caméscope DVD

Vérifiez que les accessoires suivants ont bien été fournis avec votre caméscope DVD.

Accessoires principaux

1. Batterie lithium-ion (SB-LSM80)
2. Adaptateur CA (TYPE AA-E9)
3. Câble AV
4. Manuel d'utilisation
5. Piles au lithium pour la télécommande (VP-DC172W/DC173(i)/DC175WB/DC175W(i)/DC575WB/DC575Wi uniquement) et l'horloge. (type : CR2025)
6. Télécommande (VP-DC172W/DC173(i)/DC175WB/DC175W(i)/DC575WB/DC575Wi uniquement)
7. Câble USB (VP-DC173(i)/DC175WB/DC175W(i)/DC575WB/DC575Wi uniquement)
8. CD d'installation des logiciels (DV Media PRO)(VP-DC173(i)/DC175WB/DC175W(i)/DC575WB/DC575Wi uniquement)
9. Cache-objectif
10. Cordon du cache-objectif

Accessoires en option

11. DVD-RW de 8cm
12. Etui

Remarque

- Le contenu peut varier en fonction du lieu de vente de l'appareil.
- Les pièces et les accessoires sont disponibles chez votre revendeur Samsung le plus proche.

Kennismaking met uw DVD-camcorder

Meegeleverde accessoires bij de DVD-camcorder

Controleer of de volgende standaardaccessoires bij de DVD-camcorder zijn meegeleverd:

Standaardaccessoires

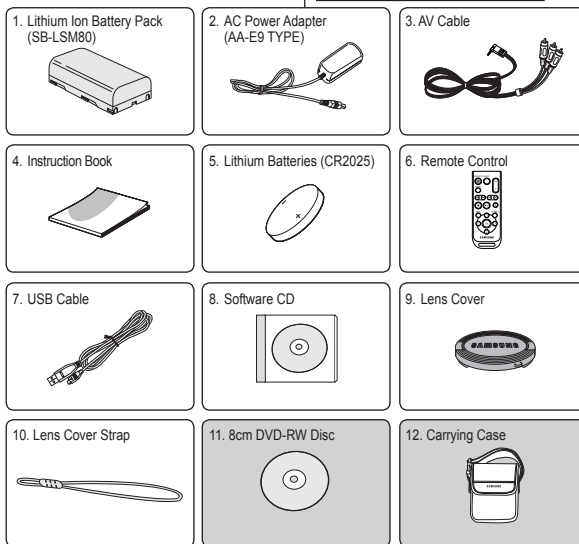

1. Lithium-ion batterij (SB-LSM80)
2. Netvoeding (type AA-E9)
3. AV-kabel
4. Instructieboek
5. Lithiumbatterijen voor afstandsbediening (alleen VP-DC172W/DC173(i)/DC175WB/DC175W(i)/DC575WB/DC575Wi) en klokfunctie. (Type: CR2025)
6. Afstandsbediening (alleen VP-DC172W/DC173(i)/DC175WB/DC175W(i)/DC575WB/DC575Wi)
7. USB-kabel (alleen VP-DC173(i)/DC175WB/DC175W(i)/DC575WB/DC575Wi)
8. Software-cd (DV Media PRO) (alleen VP-DC173(i)/DC175WB/DC175W(i)/DC575WB/DC575Wi)
9. Lensdop
10. Lensdopkoord

Optionele accessoires

11. 8cm DVD-RW schijf
12. Draagtas

NB

- De inhoud kan variëren, afhankelijk van het land.
- Onderdelen en accessoires zijn verkrijgbaar bij uw plaatselijke Samsung-dealer.

Familiarisez-vous avec votre caméscope DVD

Vue avant gauche

Kennismaking met uw DVD-camcorder

Voorkant en linker zijkant

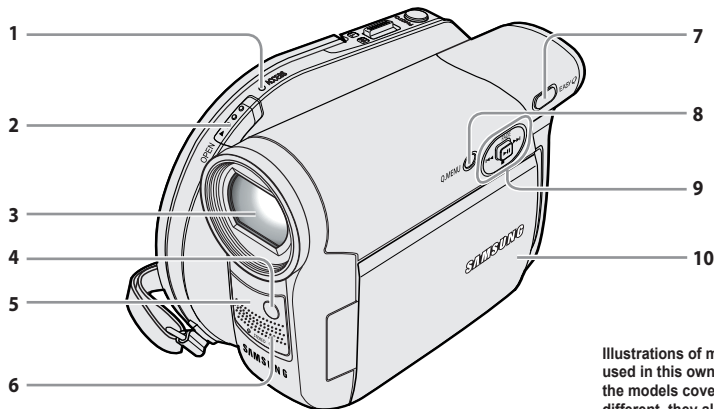

Illustrations of model VP-DC175WB are used in this owner's instructions. Although the models covered in this manual look different, they all operate in a similar way.

1. Témoin ACCESS ↪ page 41
2. Interrupteur OPEN ↪ page 41
3. Objectif
4. LIGHT (VP-DC175WB/DC175W(i)/DC575WB/DC575Wi uniquement) ↪ page 50
5. Capteur de la télécommande (VP-DC172W/DC173(i)/DC175WB/DC175W(i)/DC575WB/DC575Wi uniquement)
6. Microphone interne
7. Bouton EASY.Q ↪ page 45
8. Bouton Q.MENU ↪ page 27

9. Joystick (haut/bas/gauche/droit/OK)/FADE (page 47) / \blacksquare / \blacktriangleleft / \blacktriangleright / \blacktriangleright II

1. ACCESS indicator DVD-toegang ↪ blz. 41

* <M.Player Mode> : Memory Player Mode

Joystick	Mode	<Camera Mode>	<M.Player Mode>	
	<Player Mode>		(VP-DC173(i)/DC175WB/DC175W(i)/DC575WB/DC575Wi)	Photo image
Up	-	FADE	-	-
Down (\blacksquare)	Stop	-	-	Stop
Left (\blacktriangleleft)	Backward Search/ Skip	-	Backward Skip	Backward Search
Right (\blacktriangleright)	Forward Search/ Skip	-	Forward Skip	Forward Search
OK (\blacktriangleright II)	Play/Still	-	-	Play/Still

10. Écran LCD-TFT

2. OPEN knop ↪ blz. 41
3. Lens
4. LED lamp (alleen VP-DC175WB/DC175W(i)/DC575WB/DC575Wi) ↪ blz. 50
5. Sensor afstandsbediening (alleen VP-DC172W/DC173(i)/DC175WB/DC175W(i)/DC575WB/DC575Wi)
6. Interne microfoon
7. De knop EASY.Q ↪ blz. 45
8. De knop Q.MENU ↪ blz. 27
9. Joystick (Omhoog/Omlaag/Links/Rechts/OK)/FADE (pag. 47) / \blacksquare / \blacktriangleleft / \blacktriangleright II
10. TFT LCD beeldscherm

Familiarisez-vous avec votre caméscope DVD

Vue du côté gauche

Kennismaking met uw DVD-camcorder

Linker zijkant

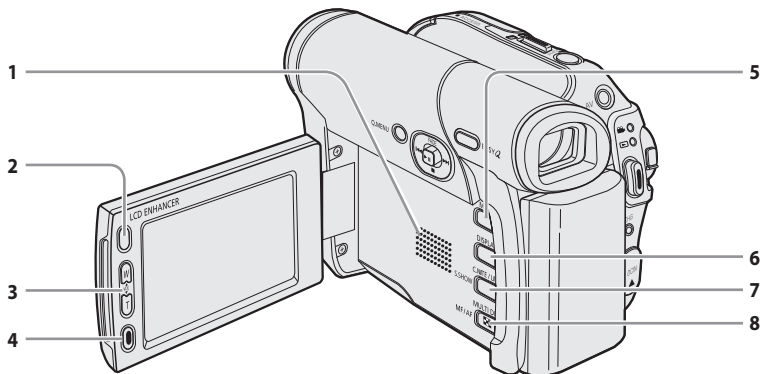

1. Haut-parleur intégré
2. Bouton LCD ENHANCER
↳ page 39
3. Bouton Zoom (W/T)/VOL (▲/▼)
↳ page 46/64
4. Bouton Start/Stop ↳ page 44
5. Bouton MENU
6. Bouton DISPLAY ↳ page 29
7. Bouton C.NITE/LIGHT/S.SHOW
(modèles VP-DC175WB/DC175W(i)/
DC575WB/DC575Wi uniquement)
↳ page 49/50/95
Bouton C.NITE/S.SHOW
(modèle VP-DC173(i) uniquement)
↳ page 49/95
Bouton C.NITE
(modèle VP-DC171(i)/DC171Bi/
DC171W(i)/DC171WB/DC171WH/
DC172W uniquement) ↳ page 49
8. Bouton MULTI DISP./MF/AF
↳ page 95/53

1. Ingebouwde speaker
2. Knop LCD ENHANCER
↳ blz. 39
3. Knop Zoom (W/T)/VOL (▲/▼)
↳ blz. 46/64
4. Knop Start/Stop ↳ blz. 44
5. Knop MENU
6. Knop DISPLAY ↳ blz. 29
7. Knop C.NITE/LIGHT/S.SHOW
(alleen de VP-DC175WB/
DC175W(i)/DC575WB/
DC575Wi) ↳ blz. 49/50/95
Knop C.NITE/S.SHOW
(alleen de VP-DC173(i))
↳ blz. 49/95
Knop C.NITE (alleen de VP-
DC171(i)/DC171Bi/DC171W(i)/
DC171WB/DC171WH/DC172W)
↳ blz. 49
8. Knop MULTI DISP./MF/AF
↳ blz. 95/53

Familiarisez-vous avec votre caméscope DVD

Kennismaking met uw DVD-camcorder

Vue de droite et du dessus

Rechter zijkant, achterkant en bovenkant

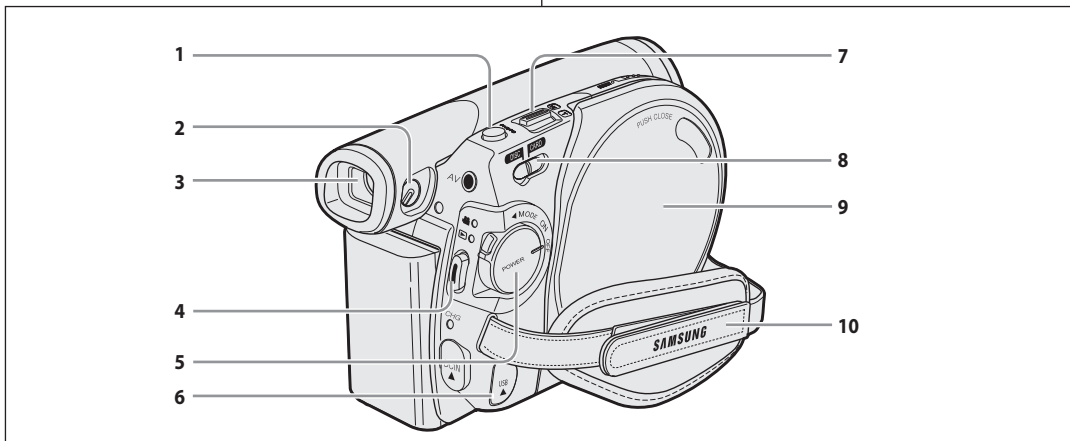

- | | | | |
|--|--|--|--|
| <p>1. Bouton PHOTO (modèles VP-DC173(i)/DC175WB/DC175W(i)/DC575WB/DC575Wi uniquement) → page 94</p> <p>2. Bouton de réglage de la mise au point → page 39</p> <p>3. Viseur</p> <p>4. Bouton Start/Stop → page 24</p> <p>5. Interrupteur Power (ON/OFF/ (Camera)/ (Player))</p> | <p>6. Prise USB (modèles VP-DC173(i)/DC175WB/DC175W(i)/DC575WB/DC575Wi uniquement)</p> <p>7. Molette Zoom (W/T) → page 46</p> <p>8. Interrupteur Mode (DISC/CARD) (modèles VP-DC173(i)/DC175WB/DC175W(i)/DC575WB/DC575Wi uniquement)</p> <p>9. Compartiment à disque</p> <p>10. Dragonne</p> | <p>1. Knop PHOTO (alleen de VP-DC173(i)/DC175WB/DC175W(i)/DC575WB/DC575Wi) → blz. 94</p> <p>2. Scherpstelknop → blz. 39</p> <p>3. Zoeker</p> <p>4. Knop Start/Stop → blz. 44</p> <p>5. Power-schakelaar (ON/OFF/ (Camera)/ (Player))</p> | <p>6. USB-aansluiting (alleen de VP-DC173(i)/DC175WB/DC175W(i)/DC575WB/DC575Wi)</p> <p>7. Knop Zoom (W/T) → blz. 46</p> <p>8. Mode-schakelaar (DISC/CARD) (alleen de VP-DC173(i)/DC175WB/DC175W(i)/DC575WB/DC575Wi)</p> <p>9. Schijfcompartiment</p> <p>10. Handriem</p> |
|--|--|--|--|

Familiarisez-vous avec votre caméscope DVD

Vue arrière et vue de dessous

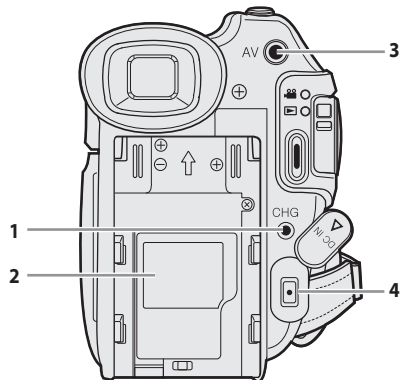

1. Témoin de charge de la batterie
2. Couvercle de la batterie au lithium
3. Prise AV
4. Prise DC IN
5. Boucle pour dragonne
6. Pas de vis pour trépied
7. Fente à carte mémoire (modèles VP-DC173(i)/DC175WB/DC175W(i)/DC575WB/DC575Wi uniquement)
8. Interrupteur BATT. RELEASE

Kennismaking met uw DVD-camcorder

Achterkant en onderkant

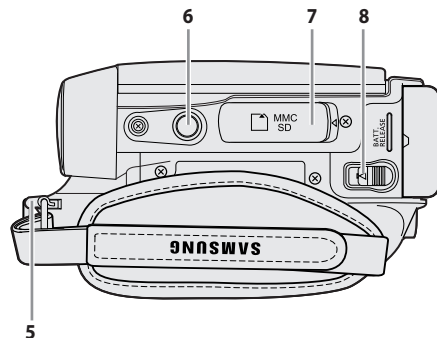

Usable Memory Cards (2GB Max)
 (VP-DC173(i)/DC175WB/DC175W(i)/
 DC575WB/DC575Wi only)



1. Waarschuwingsindicator batterij opladen
2. Klepje lithiumbatterij
3. AV-aansluitpunt
4. DC IN-aansluiting
5. Oog voor handriem
6. Statiefbevestiging
7. Aansluiting geheugenkaart (alleen de VP-DC173(i)/DC175WB/DC175W(i)/DC575WB/DC575Wi)
8. BATT. RELEASE-schakelaar

Familiarisez-vous avec votre caméscope DVD

Télécommande (VP-DC172W/DC173(i)/DC175WB/DC175W(i)/DC575WB/DC575Wi)

Kennismaking met uw DVD-camcorder

Afstandsbediening (alleen VP-DC172W/DC173(i)/DC175WB/DC175W(i)/DC575WB/DC575Wi)

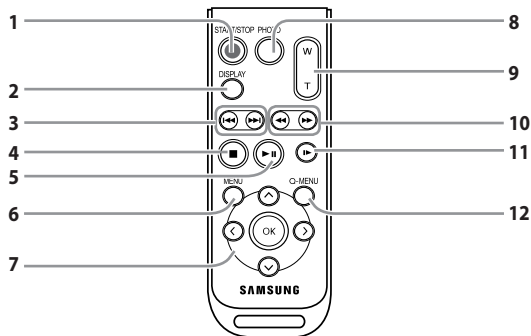

1. START/STOP
2. DISPLAY ↪ page 29
3. ◀▶ (Saut)
4. ■ (Arrêt)
5. ▶|| (Lecture/Pause)
6. MENU
7. Haut(^)/Bas(˘)/Gauche(<)/Droite(>)/OK
8. PHOTO ↪ page 94
9. W/T (Zoom) ↪ page 46
10. ◀▶ (Recherche)
11. |▶ (Ralenti)
12. Q-MENU

1. START/STOP
2. DISPLAY ↪ blz. 29
3. ◀▶ (Vorige/volgende)
4. ■ (Stop)
5. ▶|| (Afspelen/pauze)
6. MENU
7. Op(^)/Neer(˘)/Links(<)/Rechts(>)/OK
8. PHOTO ↪ blz. 94
9. W/T (Zoom) ↪ blz. 46
10. ◀▶ (Zoeken)
11. |▶ (Vertraagd)
12. Q-MENU

Préparatifs

Utilisation de la dragonne et du cache-objectif

Il est primordial que la dragonne soit correctement réglée avant de commencer tout enregistrement.

Grâce à cette dragonne, vous pouvez:

- Tenez le caméscope DVD en adoptant une position stable et confortable.
- Appuyer sur les boutons **[Zoom]** et **[Start/Stop]** sans qu'il soit nécessaire de déplacer votre main.

Dragonne

1. Tirez sur la dragonne pour la déplier.
Insérez la dragonne dans sa boucle.
2. Passez votre main dans la dragonne puis ajustez la longueur de cette dernière.
3. Fermez la dragonne.

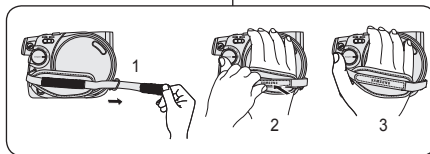

Cache-objectif

1. Accrochez le cache-objectif au cordon correspondant comme indiqué sur l'illustration.
2. Tirez sur la dragonne pour la déplier.
3. Attachez le cordon du cache-objectif à la dragonne puis ajustez-le en suivant les mêmes recommandations que pour la dragonne.
4. Fermez la dragonne.

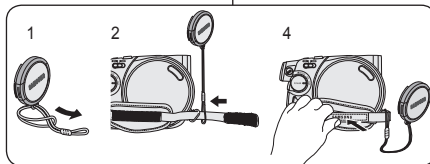

Installation du cache-objectif après utilisation

Appuyez sur les deux boutons situés de part et d'autre du cache-objectif, puis insérez-le de façon à couvrir l'objectif du caméscope DVD.

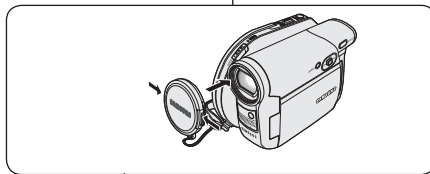

Vorbereiding

De handriem en de lensdop

Een goede afstelling van de handriem is erg belangrijk om de beste opnamen te kunnen maken.

De handriem zorgt ervoor dat u:

- Houdt de DVD-camcorder op een stabiele, comfortabele manier vast.
- Op de **[Zoom]**-knop en de **[Start/Stop]**-knop drukken zonder dat u de positie van uw hand hoeft te veranderen.

Handriem

1. Open de bescherming van de handriem en maak de riem los. Haal de riem door het oog aan de voorkant van de camcorder.
2. Doe uw hand onder de handriem en stel de riem af.
3. Sluit de handriem.

Lensdop

1. Bevestig de lensdop aan het koord, zoals afgebeeld.
2. Open de bescherming van de handriem en maak de riem los.
3. Bevestig de andere kant van het koord aan de riem en stel de riem af, zoals aangegeven in de afbeelding.
4. Sluit de handriem.

Lensdop plaatsen na gebruik

Druk de knoppen aan beide zijden van het lenskapje in en plaats het kapje op de lens van de DVD-camcorder.

Préparatifs

Vorbereiding

Insertion de la pile au lithium

Lithiumbatterijen plaatsen

Insertion de la pile au lithium de l'horloge interne

Lithiumbatterij voor interne klok plaatsen

1. Retirez la batterie du compartiment situé à l'arrière du caméscope DVD.
2. Otez le cache de la pile au lithium situé à l'arrière du caméscope DVD.
3. Placez la pile au lithium dans son compartiment, pôle positif (+) orienté vers le haut. Faites attention à ne pas inverser les polarités.
4. Refermez le compartiment de la pile au lithium.

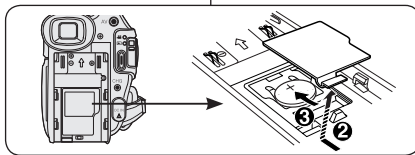

1. Haal de batterijen uit de houder op de achterzijde van de DVD-camcorder.
2. Open de houder voor de lithiumbatterijen aan de achterzijde van de DVD-camcorder.
3. Zet de lithiumbatterij in de houder, met de positieve (+) pool boven. Let op dat u de batterij niet verkeerd om plaatst.
4. Sluit het klepje van de lithiumbatterij.

Installation de la pile au lithium dans la télécommande (VP-DC172W/DC173(i)/DC175WB/DC175W(i)/DC575WB/DC575Wi uniquement)

Lithiumbatterijen in de afstandsbediening plaatsen (alleen VP-DC172W/DC173(i)/DC175WB/DC175W(i)/DC575WB/DC575Wi)

1. Faites pivoter le cache de la pile dans le sens inverse des aiguilles d'une montre (comme l'indique le symbole [⊙]), à l'aide d'une pièce de monnaie ou de votre ongle pour l'ouvrir. Le compartiment de la batterie est ouvert.
2. Insérez la batterie, le pôle positif (+) orienté vers le bas, puis appuyez dessus jusqu'à entendre un clic.
3. Placez le couvercle de la batterie de sorte que le symbole [⊙] corresponde au symbole [○] de la télécommande, puis pivotez le couvercle dans le sens des aiguilles d'une montre pour le fixer.

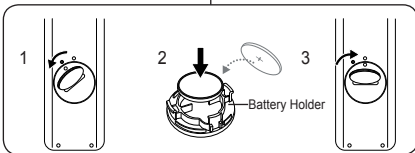

1. Draai de batterijhouder linksom (zoals aangegeven met de markering [⊙]), de batterijhouder gaat open.
2. Zet de batterij in de houder, met de positieve (+) pool omlaag, en druk de batterij stevig aan tot u een klik hoort.
3. Zet de batterijhouder terug met de [⊙] markering tegenover de [○] markering op de afstandsbediening en draai de

batterijhouder naar rechts om hem vast te zetten.

Précautions d'utilisation concernant la pile au lithium

Voorzorgsmaatregelen voor de lithiumbatterij

1. La pile au lithium assure le fonctionnement de l'horloge et permet la conservation en mémoire des réglages même lorsque la batterie ou l'adaptateur CA est retiré.
2. Dans des conditions d'utilisation normales, la durée de vie de la pile au lithium est d'environ six mois à compter de son insertion.
3. Lorsque la pile au lithium devient faible ou est complètement déchargée, le témoin d'horodatage affiche **00:00 01.JAN.2007** quand vous réglez la fonction **Date/Heure sur Activé**. Dans ce cas, remplacez la pile au lithium par une pile neuve (type CR2025).
4. Il existe un risque d'explosion si la pile au lithium est remplacée de façon incorrecte. Assurez-vous de remplacer la pile usagée par une pile neuve identique ou du même type.

1. De lithiumbatterij zorgt ervoor dat de klok blijft doorlopen en eventuele voorkeurstellingen bewaard blijven wanneer er geen batterij of adapter op de camcorder is aangesloten.
2. De lithiumbatterij van de DVD-camcorder gaat bij normaal gebruik ongeveer een half jaar mee, gerekend vanaf het moment dat de batterij wordt geplaatst.
3. Als de lithiumbatterij (bijna) leeg is, geeft de datum/tijd indicator **00:00 01.JAN.2007** aan wanneer u de **Datum/tijd Aan** zet. Vervang in dat geval de lithiumbatterij door een nieuwe (type CR2025).
4. Als de lithiumbatterij niet op de juiste manier wordt vervangen, kan de nieuwe batterij ontploffen. Vervang de batterij uitsluitend door hetzelfde type (of gelijkwaardig!)

Waarschuwing: bewaar de lithiumbatterijen buiten het bereik van kinderen. Als de batterij wordt doorgeslikt, moet u onmiddellijk een arts raadplegen.

Avvertimento : conservez la pile au lithium hors de portée des enfants. En cas d'ingestion de la pile, consultez immédiatement un médecin.

Préparatifs

Utilisation de la batterie lithium-ion

- ❖ N'utilisez que le modèle de batterie SB-LSM80 ou SB-LSM160 (non fourni).
- ❖ Il est possible que la batterie soit légèrement chargée au moment de l'achat.

Chargement de la batterie lithium-ion

1. Placez l'interrupteur **[Power]** sur **[OFF]**.
2. Insérez la batterie dans le caméscope DVD.
3. Raccordez l'adaptateur CA (TYPE AA-E9) à la prise murale.
4. Déployez l'écran DC IN le cache-prises.
5. Branchez le câble CC sur la prise DC IN du caméscope DVD.
Le témoin de charge se met à clignoter, indiquant ainsi que la batterie est en cours de charge.
6. Une fois la batterie complètement chargée, débranchez celle-ci ainsi que l'adaptateur CC du caméscope DVD.
La batterie se décharge même lorsque l'appareil est éteint.

Fréquence de clignotement	Taux de charge
Une fois par seconde	Inférieur à 50%
Deux fois par seconde	50% ~ 75%
Trois fois par seconde	75% ~ 90%
Le clignotement cesse et le témoin reste allumé	90% ~ 100%
Le témoin clignote lentement, il s'allume une seconde et s'éteint une seconde	Erreur – Remplacez la batterie et le cordon CC

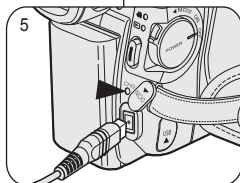
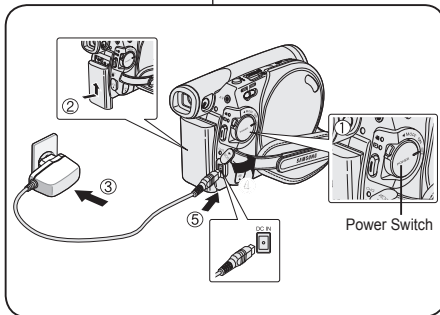

<Charging indicator>

Vorbereiding

Gebruik van de lithium-ion batterij

- ❖ Gebruik uitsluitend batterijtype SB-LSM80 of SB-LSM160 (niet meegeleverd).
- ❖ Het is mogelijk dat de batterij bij aankoop enige lading bevat.

Lithium-ion batterij opladen

1. Zet de **[Power]** schakelaar op **[OFF]**.
2. Sluit de batterij aan op de DVD-camcorder.
3. Sluit de voedingsadapter (type AA-E9) aan op een stopcontact.
4. Open de afdekking van de DC IN-aansluiting.
5. Sluit de voedingskabel aan op de voedingsingang van de DVD-camcorder.
6. Verwijder de batterijhouder en de voedingsadapter van de DVD-camcorder wanneer de batterij volledig is opgeladen.

Indicator	Lading
knippert 1x per seconde	minder dan 50%
knippert 2x per seconde	50% - 75%
knippert 3x per seconde	75% - 90%
blijft branden	90% - 100%
seconde aan, seconde uit	Fout - batterij en netvoeding verwijderen en opnieuw aansluiten

Préparatifs

Durée de charge et d'enregistrement selon le type de batterie

- Si vous rabattez l'écran LCD, celui-ci s'éteint et le viseur est automatiquement activé.
- Les durées d'enregistrement en continu présentées dans le tableau ci-dessous sont approximatives.
La durée d'enregistrement réelle varie selon l'utilisation.
- Les durées d'enregistrement en continu données dans le manuel d'utilisation ont été établies à l'aide d'une batterie complètement chargée fonctionnant à 25 °C.
- Si la batterie est laissée dans son logement, elle continue de se décharger, même lorsque l'appareil est éteint.

Type de batterie	Batterie SB-LSM80			Modèle SB-LSM160 (non fourni)		
Durée de charge	1h30 env.			3h env.		
	Mode	Durée d'enregistrement en continu	Durée de lecture	Mode	Durée d'enregistrement en continu	Durée de lecture
	Écran LCD allumé	XP	55 env.	1h	XP	1h50 env.
Viseur						
Écran LCD allumé	SP	1h	1h5 env.	SP	2h	2h5 env.
Viseur						
Écran LCD allumé	LP	1h5 env.	1h10 env.	LP	2h10 env.	2h15 env.
Viseur						

▪ Les valeurs ci-dessus sont basées sur le modèle VP-DC171.

La durée d'enregistrement en continu disponible dépend de plusieurs facteurs:

- le type et la capacité de la batterie utilisée.
 - la température ambiante.
 - la fréquence d'utilisation du zoom.
 - le mode d'utilisation (caméscope/appareil photo/visée à l'aide de l'écran LCD).
- Par conséquent, nous vous recommandons d'avoir à disposition plusieurs batteries.

Voorbereiding

Oplaadtijd en maximale opnameduur per batterijtype

- Wanneer u het LCD-scherm dichtdoet, wordt het scherm automatisch uitgezet en gaat de zoekers aan.
- De maximale opnametijden in de onderstaande tabel zijn bij benadering gegeven.
De werkelijke opnameduur is mede afhankelijk van het gebruik.
- De geschatte maximale opnametijden in de tabel zijn vastgesteld bij een temperatuur van 25°C en een volledig opgeladen batterij.
- Ook wanneer de camcorder uit staat, loopt de batterij langzaam leeg als hij op de camera zit.

Batterijtype	SB-LSM80			SB-LSM160 (niet meegeleverd)		
Oplaadtijd	Circa 1 uur 30 min			Circa 3 uur		
	Modus	Opnameduur	Afspeeltijd	Modus	Opnameduur	Afspeeltijd
	LCD-scherm AAN	XP	Circa 55 min	Circa 1 uur	XP	Circa 1 uur 50 min
Zoeker						
LCD-scherm AAN	SP	Circa 1 uur	Circa 1 uur 5 min	SP	Circa 2 uur	Circa 2 uur 5 min
Zoeker						
LCD-scherm AAN	LP	Circa 1 uur 5 min	Circa 1 uur 10 min	LP	Circa 2 uur 10 min	Circa 2 uur 15 min
Zoeker						

▪ Bovenstaande waarden zijn gebaseerd op model VP-DC171.

De maximale opnameduur met een batterijlading hangt af van:

- type en capaciteit van de gebruikte batterij
 - omgevingstemperatuur
 - zoomgebruik
 - gebruik overige functies (video/foto, met/zonder LCD-scherm, etc.)
- Het is aan te raden om een of meer reservebatterijen aan te schaffen.

Préparatifs

Affichage du niveau de charge de la batterie

Le témoin du niveau de charge de la batterie indique la quantité d'énergie restante à l'intérieur de cette dernière.

- Charge complète
- 20-40% utilisés
- 40-80 % utilisés
- 80-95 % utilisés (rouge)
- Batterie épuisée (le témoin de charge clignote)
(Le caméscope DVD est sur le point de s'arrêter ; changez la batterie aussitôt que possible.)

Les fonctions Finaliser/Formater ne sont pas disponibles aux niveaux de charge 'd' et 'e'.

- Au niveau de charge 'e'
La capacité de la batterie est faible et le témoin <[]> clignote sur à l'écran.
L'écran devient bleu lorsque la batterie est sur le point d'être complètement déchargée.

Gestion de la batterie

- Lors de la recharge de la batterie, la température doit être comprise entre 0°C et 40°C.
- La batterie ne doit jamais être chargée lorsque la température ambiante est inférieure à 0°C.
- La durée de vie et la capacité de la batterie seront diminuées si celle-ci est utilisée alors que la température est inférieure à 0°C ou stockée à une température supérieure à 40°C pendant une période prolongée, même si elle est complètement chargée.
- Ne placez pas la batterie à proximité d'une source de chaleur (feu ou appareil de chauffage, par exemple).
- La batterie ne doit être ni démontée, ni forcée, ni chauffée.
- Veillez à ce que les bornes + et - de la batterie ne soient pas court-circuitées. Des fuites, dégagements de chaleur, surchauffes ou incendies peuvent en résulter.

Voorbereiding

Batterijlading indicator

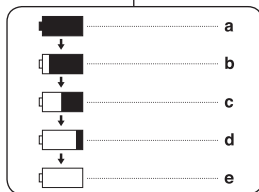

Op het scherm ziet u een indicator die de resterende batterijlading aangeeft.

- Geheel opgeladen
- 20-40% verbruikt
- 40-80% verbruikt
- 80-95% verbruikt (rood)
- Bijna leeg (knippert)
(De DVD-camcorder wordt zo dadelijk uitgeschakeld; vervang de batterij zo snel mogelijk.)

De functies Afsluiten/Formatteren zijn niet beschikbaar bij een batterijniveau van 'd' en 'e'.

- Bij batterijniveau 'e'
De batterij begint leeg te raken en de indicatie <[]> knippert op het scherm.
Wanneer de batterij bijna helemaal leeg is, krijgt u een blauw scherm te zien.

Omggaan met de batterij

- Laad de batterij op bij een omgevingstemperatuur tussen 0°C en 40°C.
- Laad de batterij nooit op bij een omgevingstemperatuur onder 0°C.
- De levensduur en capaciteit van de batterij nemen af als hij langere tijd wordt gebruikt of bewaard bij een temperatuur onder 0°C of boven 40°C, zelfs als hij geheel is opgeladen.
- Houd de batterij altijd uit de buurt van warmtebronnen zoals cv-radiatoren of kampvuur.
- De batterij nooit uit elkaar halen, onder druk zetten of verhitten.
- Zorg ervoor dat de + en - polen van de batterij niet worden kortgesloten (dit gebeurt bijvoorbeeld wanneer een metalen voorwerp beide contactpunten tegelijk aanraakt).

Préparatifs

Entretien de la batterie

- Veuillez vous reporter au tableau de la page 22 pour connaître les durées approximatives d'enregistrement en continu.
- Ces durées sont dépendantes de la température et des conditions d'utilisation.
- La durée d'enregistrement est sensiblement réduite lorsqu'il fait froid. Les durées d'enregistrement en continu données dans le manuel d'utilisation ont été établies à l'aide d'une batterie complètement chargée fonctionnant à 25°C. La durée d'enregistrement en continu correspondant à la charge restante de la batterie peut différer des valeurs données dans le manuel.
- Lorsque vous remplacez la batterie, utilisez uniquement le type de batterie de celle fournie avec le caméscope, disponible chez votre revendeur SAMSUNG.
- Lorsque la batterie arrive en fin de vie, adressez-vous à votre revendeur le plus proche. Les batteries doivent être traitées comme des déchets chimiques.
- Assurez-vous que la batterie est complètement chargée avant de commencer l'enregistrement.
- Les batteries neuves ne sont jamais chargées. Avant d'en utiliser une, il vous faut donc la charger complètement.
- Les cellules internes risquent d'être endommagées si la batterie lithium-ion est complètement déchargée. La batterie risque de fuir si elle est complètement déchargée.
- Afin de ménager la batterie, éteignez votre caméscope DVD lorsque vous ne vous en servez pas.
- Si votre caméscope est en **Mode Caméra** et reste en mode STBY sans être utilisé pendant plus de cinq minutes alors qu'un disque est chargé, il s'éteint automatiquement pour éviter que la batterie ne se décharge inutilement.
- Vérifiez que la batterie est insérée correctement.
Ne laissez jamais tomber la batterie.
Cela risquerait de l'endommager.

Voorbereiding

Onderhoud van de batterij

- Zie de tabel op bladzijde 22 voor een schatting van de opnameduur per batterijlading.
- De opnameduur wordt onder meer beïnvloed door de temperatuur en andere omgevingsfactoren.
- In een koude omgeving wordt de opnametijd zeer kort. De in de tabel genoemde tijden zijn van toepassing onder normale gebruiksomstandigheden en bij een volledig opgeladen batterij bij een temperatuur van 25°C. De resterende opnameduur kan in de praktijk dus afwijken van de schattingen uit de tabel.
- Gebruik alleen hetzelfde type batterij dat is geleverd bij deze camcorder als u de batterij moet vervangen. Deze is verkrijgbaar bij uw SAMSUNG-dealer.
- Als de batterij versleten is, moet u een nieuwe kopen bij een Samsung dealer of service center. Oude batterijen moeten worden ingeleverd bij een innamepunt voor batterijen.
- Zorg ervoor dat de batterij is opgeladen voordat u gaat opnemen.
- Voordat u een nieuwe batterij in gebruik neemt, moet u hem geheel opladen.
- Wanneer Lithium-ion batterijen geheel worden ontladen, raken de inwendige cellen beschadigd. De batterij kan gaan lekken wanneer hij geheel ontladen is.
- Schakel de DVD-camcorder uit wanneer u deze niet gebruikt, om batterijspanning te sparen.
- Als de DVD-camcorder zich in de **Camera-stand** bevindt en langer dan 5 minuten in de stand STBY blijft staan met een schijf in het apparaat zonder dat het apparaat wordt gebruikt, wordt het apparaat automatisch uitgeschakeld om onnodig ontladen van de batterij te voorkomen.
- Zorg dat de batterij goed op zijn plaats zit.
Laat de batterij niet vallen. De batterij is niet schokbestendig.

Préparatifs

Branchement sur une source d'alimentation

- ❖ Votre caméscope DVD peut être relié à deux types de source d'alimentation différents.
 - l'adaptateur CA: pour l'enregistrement en intérieur.
 - la batterie: pour l'enregistrement en extérieur.

Utilisation d'une source d'alimentation domestique

Pour utiliser le caméscope DVD sans vous soucier du niveau de charge de la batterie, reliez-le à une prise murale. Il est inutile de retirer la batterie du corps de l'appareil après chaque utilisation. L'énergie qu'elle contient ne sera pas consommée.

1. Raccordez l'adaptateur CA (TYPE AA-E9) à la prise murale.
Le type de la fiche et de la prise murale peut être différent en fonction du pays dans lequel vous résidez.
2. Ouvrez l'écran DC IN cache-prises.
3. Branchez le câble CC sur la prise DC IN du caméscope DVD.
4. Réglez le caméscope sur chaque mode en maintenant enfoncé le Onglet vert sur l'interrupteur **[Power]** puis placez-le sur **[ON]** ou **[OFF]**.

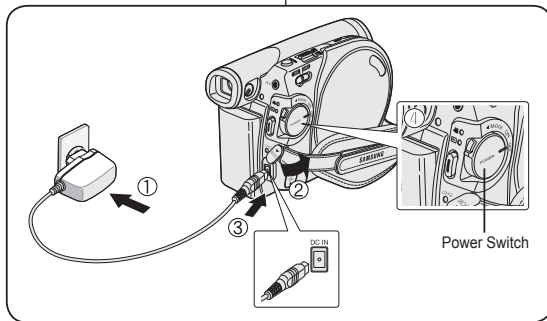

Vorbereiding

Camcorder op een stroombron aansluiten

- ❖ U kunt de DVD-camcorder op twee manieren van stroom voorzien.
 - Het de netvoeding: om binnenshuis op te nemen.
 - Met de batterij (binnen- en buitenopnamen).

Camcorder op het lichtnet aansluiten

Sluit de DVD-camcorder op een stroombron aan als u zich geen zorgen wilt hoeven maken over de status van de batterij. U hoeft de batterijhouder niet te verwijderen; de batterij wordt op deze manier niet verbruikt.

1. Sluit de netvoedingsadapter (type AA-E9) aan op een stopcontact.
De stekker en het stopcontact kunnen afwijken van de afbeelding, afhankelijk van het land waar u zich bevindt.
2. Open het klepje van de DC-IN aansluiting.
3. Sluit de voedingskabel aan op de voedingsingang van de DVD-camcorder.
4. Schakel de DVD-camcorder van de ene stand naar de andere door het groene tabje op de knop **[Power]** ingedrukt te houden en de schakelaar naar **[ON]** of **[OFF]** te draaien.

Préparatifs

Vorbereiding

A propos des modes de fonctionnement

- ❖ Les modes de fonctionnement peuvent être activés à l'aide des interrupteurs **[Power]** et **[Mode]** (VP-DC173(i)/DC175WB/DC175W(i)/DC575WB/DC575Wi uniquement).
- ❖ Configurez le mode de fonctionnement en réglant les interrupteurs **[Power]** et **[Mode]** (VP-DC173(i)/DC175WB/DC175W(i)/DC575WB/DC575Wi uniquement) avant d'activer une fonction.
- ❖ Chaque fois que vous appuyez sur l'interrupteur **[Power]** vers le bas, cela permet d'alterner les modes **[CAMERA]** et **[PLAYER]**.

Gebruiksstanden

- ❖ U bepaalt de gebruiksstand met de combinatie **[Power]** schakelaar en **[Mode]** schakelaar (alleen VP-DC173(i)/DC175WB/DC175W(i)/DC575WB/DC575Wi).
- ❖ Stel de gebruiksstand in met de **[Power]** schakelaar en de **[Mode]** schakelaar (alleen VP-DC173(i)/DC175WB/DC175W(i)/DC575WB/DC575Wi) voordat u de camcorder gebruikt.
- ❖ Steeds als u de **[Power]** schakelaar omlaag duwt, wisselt u tussen **[CAMERA]** en **[PLAYER]**.

Mode Name	<Camera Mode>	<Player Mode>	<M.Cam Mode>	<M.Player Mode>
[Power] Switch				
[Mode] Switch (VP-DC173(i)/DC175WB/ DC175W(i)/DC575WB/DC575Wi only)				

- The <M.Cam Mode> and the <M.Player Mode> are only enabled on VP-DC173(i)/DC175WB/DC175W(i)/DC575WB/DC575Wi.
- **M.Cam Mode** : Memory Camera Mode / **M.Player Mode** : Memory Player Mode

Utilisation du joystick

- ❖ Le joystick permet d'effectuer une sélection et de déplacer le curseur vers la gauche, la droite, le haut et le bas. Grâce à ce joystick, vous pouvez facilement sélectionner des éléments et naviguer à l'intérieur des menus.
1. Vous déplacez vers l'élément de menu précédent / réglage de l'élément sélectionné (vers la gauche).
 2. Vous déplacez vers un élément du sous-menu / réglage de l'élément sélectionné (vers la droite).
 3. Vous déplacez vers un élément de menu situé au-dessous.
 4. Vous déplacez vers un élément situé au-dessus.
 5. Appuyez pour effectuer votre sélection (OK).

Joystick

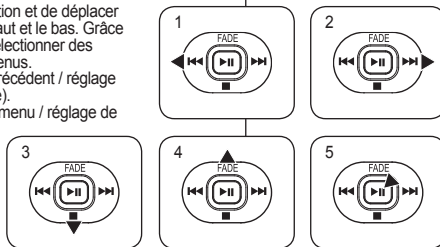

- ❖ Met de joystick kunt u keuzes maken en de cursor besturen (links, rechts, op, neer). Menukeuzes maakt u het makkelijkst met de joystick.
1. Naar voorgaand menu-item / geselecteerd item aanpassen (naar links).
 2. Naar submenu-item / geselecteerd item aanpassen (naar rechts).
 3. Naar onderstaand menu-item (omlaag).
 4. Naar bovenstaand menu-item (omhoog).
 5. Inrukken om het aangegeven item te selecteren (OK).

Préparatifs

Utilisation du bouton Q.MENU

- Le menu Q.MENU permet d'accéder aux fonctions de votre caméscope DVD grâce à une simple manipulation du bouton **[Q.MENU]**.
- Q.MENU offre une plus grande facilité d'accès aux menus fréquemment utilisés sans avoir à utiliser le bouton **[MENU]**.

Les fonctions disponibles avec Q.MENU sont les suivantes:

<Camera Mode> (Mode Caméra)	DIS	→page 61
	Program AE (Progr. AE)	→page 54
	White Balance (Bal. blancs)	→page 56
	BLC (BLC) Shutter (Obturateur) Exposure (Exposition)	→page 48 →page 52 →page 52
<Player Mode > (Mode Player)	Delete (Suppr.)	→page 67
	Partial Delete (Supp part.)	→page 68
	New Playlist (Nv list lect) Delete (Suppr.)	→page 69 →page 71
<M.Cam Mode> (Mode M.Cam) (VP-DC173j)/DC175WB/ DC175Wj)/DC575WB/ DC575Wj uniquement)	BLC (BLC)	→page 48
	Photo Size (Beeldformaat) (VP-DC575WB/DC575Wj only)	→page 92
	White Balance (Bal. blancs)	→page 56
	Photo Quality (Qualité photo) Exposure (Exposition)	→page 91 →page 52
<M.Player Mode> (Mode M.Player) (VP-DC173j)/DC175WB/ DC175Wj)/DC575WB/ DC575Wj uniquement)	Delete (Suppr.)	→page 97
	Delete All (Supprimer tout)	→page 98
	Protect (Protéger)	→page 96
	Print Mark (Voyant D'Imp.) Format	→page 103 →page 99

Exemple: Réglage du mode Bal. Blancs

- Appuyez sur le bouton **[Q.MENU]**.
 - La liste des menus rapides apparaît.
- Déplacez le **[Joystick]** vers le haut ou vers le bas pour sélectionner **<White Balance> (Bal. Blancs)** puis appuyez sur **[Joystick]**.
- Déplacez le **[Joystick]** vers le haut ou vers le bas pour sélectionner le mode souhaité (**Auto, Indoor (Intérieur), Outdoor (Extérieur), ou Custom WB (NB personnalisé)**), puis appuyez sur **[Joystick]**.
- Pour quitter, appuyez sur le bouton **[Q.MENU]**.

1

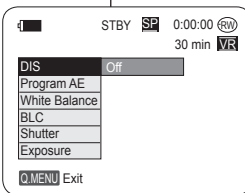

3

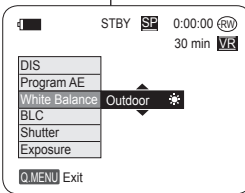

4

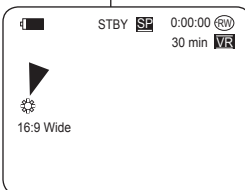

<When the White Balance option in Camera mode was selected.>

Vorbereitung

Q.MENU (snelmenu)

- Met de snelmenufunctie heeft u op eenvoudige wijze toegang tot een aantal DVD-camcorderfuncties met behulp van de knop **[Q.MENU]**.
- Het snelmenu geeft sneller toegang tot veel gebruikte menukeuzes zonder de **[MENU]** toets.

De volgende functies zijn beschikbaar in het Q.MENU:

<Camera Mode> (Camera-stand)	DIS	→blz. 61
	Program AE (Aut. belichting)	→blz. 54
<Player Mode> (Player-stand)	White Balance (Witbalans)	→blz. 56
	BLC (BLC) Shutter (Sluiter) Exposure (Belichting)	→blz. 48 →blz. 52 →blz. 52
	Delete (Wissen) Partial Delete (Deel wissen)	→blz. 67 →blz. 68
<M.Cam Mode> (M.cam-stand) (alleen VP-DC173j)/DC175WB/ DC175Wj)/DC575WB/ DC575Wj)	New Playlist (Nwe playlist) Delete (Wissen)	→blz. 69 →blz. 71
	BLC (BLC)	→blz. 48
	Photo Size (Beeldformaat) (VP-DC575WB/DC575Wj only)	→blz. 92
	White Balance (Witbalans) Photo Quality (Fotokwaliteit) Exposure (Belichting)	→blz. 56 →blz. 91 →blz. 52
<M.Player Mode> (M.play-stand) (alleen VP-DC173j)/DC175WB/ DC175Wj)/DC575WB/ DC575Wj)	Delete (Wissen) Delete All (Alles wissen) Protect (Beveiliging)	→blz. 97 →blz. 98 →blz. 96
	Print Mark (Afdrukteken) Format (Formateren)	→blz. 103 →blz. 99

Voorbeeld: Witbalans instellen

- Druk op de **[Q.MENU]** toets.
 - Het snelmenu verschijnt.
- Ga met de **[Joystick]** op/nee naar **<White Balance> (Witbalans)** en druk op de **[Joystick]**.
- Ga met de **[Joystick]** omhoog of omlaag naar de gewenste instelling (**Auto, Indoor (binnen), Outdoor (buiten) of Custom WB (handmatig)**) en druk op de **[Joystick]**.
- Om het menu te verlaten, drukt u op de **[Q.MENU]** toets.

Préparatifs

Affichage à l'écran en modes Cam/Player

- Niveau de charge de la batterie → page 23
- Mise au point manuelle → page 53 *
EASY.Q → page 45 *
- DIS → page 61
- Exposition automatique programmable → page 54
- Mode White Balance
(Bal. Blancs) → page 56
- Mode Digital Effects (Effets spéciaux numériques) → page 58
16:9 Wide (16:9) → page 60
- Vitesse de l'obturateur → page 52 *
- Exposition → page 52 *
- Date/Heure → page 37
- Colour Nite → pages 49-50 *
- USB (VP-DC173(i)/DC175WB/DC175W(i)/DC575WB/DC575Wi uniquement) → page 109
- Télécommande (VP-DC172W/DC173(i)/DC175WB/DC175W(i)/DC575WB/DC575Wi uniquement) → page 31
- Supp. Vent → page 51
- BLC (Compensation du contre-jour) → page 48
- LIGHT (VP-DC175WB/DC175W(i)/DC575WB/DC575Wi uniquement) → page 50
- Numéro de la scène
- Format du Disque → page 79
- Type de Disque
- Compteur
- Temps restant
- Mode Enregistrement → page 43
- Mode de fonctionnement
- Position du zoom → page 46
- Position du zoom numérique → page 62
- LCD Enhancer → page 39
- Réglage du volume sonore → page 64
- Témoin d'avertissement → page 117
- Témoin Voice Plus → page 87
- AV IN (Entrée AV) (VP-DC171i/DC171Bi/DC171Wi/DC173i/DC175Wi/DC575Wi uniquement) → page 83 *
- Vitesse de lecture → page 66

Remarques

- Les fonctions non signalées par * sont gardées en mémoire lorsque le caméscope DVD est éteint.
- Les affichages à l'écran indiqués ici sont basés sur le modèle VP-DC175WB.

Voorbereiding

Informatie op scherm tijdens video-opname/weergave (OSD On Screen Display)

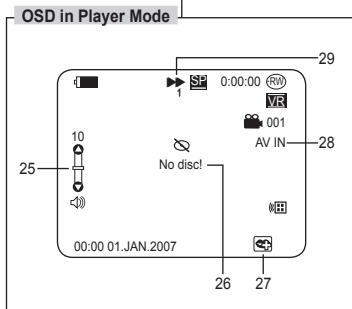
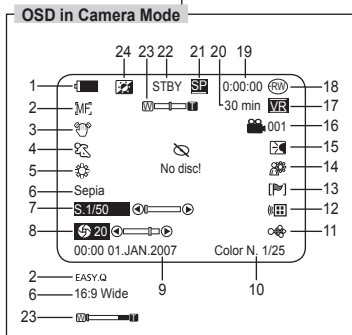

- Batterij-indicator → blz. 23
- Handmatig scherpstellen → blz. 53 *
- EASY.Q → blz. 45 *
- DIS beeldstabilisator → blz. 61
- Belichtingsprogramma's → blz. 54
- Witbalans → blz. 56
- Digitale effecten → blz. 58
16:9 breed → blz. 60
- Sluירתijd → blz. 52 *
- Belichting → blz. 52 *
- Datum/tijd → blz. 37
- Colour Nite → blz. 49-50 *
- USB (alleen VP-DC173(i)/DC175WB/DC175W(i)/DC575WB/DC575Wi) → blz. 109
- Afstandsbediening (alleen VP-DC172W/DC173(i)/DC175WB/DC175W(i)/DC575WB/DC575Wi) → blz. 31
- Windruisfilter → blz. 51
- Tegenlichtcompensatie (BLC) → blz. 48
- LED lamp (alleen VP-DC175WB/DC175W(i)/DC575WB/DC575Wi) → blz. 50
- Nummer titelscène
- Schijfformaat → blz. 79
- Schijftype
- Teller
- Resterende tijd
- Opnamestand → blz. 43
- Gebruikstand
- Zoomstand → blz. 46
- Positie digitale zoom → blz. 62
- LCD Enhancer → blz. 39
- Volume → blz. 64
- Meldingregel → blz. 117
- Voice Plus indicator → blz. 87
- AV IN (alleen VP-DC171i/DC171Bi/DC171Wi/DC173i/DC175Wi/DC575Wi) → blz. 83 *
- Weergavesnelheid → blz. 66

NB

- Functies die niet zijn gemarkeerd met * blijven van kracht wanneer de DVD-camcorder weer wordt ingeschakeld nadat deze is uitgeschakeld.
- Hier weergegeven OSD-items (schermweergave) zijn gebaseerd op model VP-DC175WB.

Préparatifs

Affichage à l'écran en modes M.Cam/M.Player (VP-DC173(i)/DC175WB/DC175W(i)/DC575WB/DC575Wi uniquement)

- Qualité Photo
→ page 91
- Taille ph. (modèle VP-DC575WB/DC575Wi uniquement)
→ page 92
- Temps restant (Durées d'enregistrement des films)
- Témoin CARTE (carte mémoire)
- Compteur d'images (nombre total de photos (images figées) pouvant être enregistrées)
- Diaporama → page 95
- Témoin de protection contre les suppressions accidentelles → page 96
- Marque d'impression → page 103
- Numéro de dossier – Numéro de fichier → page 93
Numéro de fichier du film
- Compteur d'images (Numéro de l'image actuelle/nombre total d'images enregistrées)

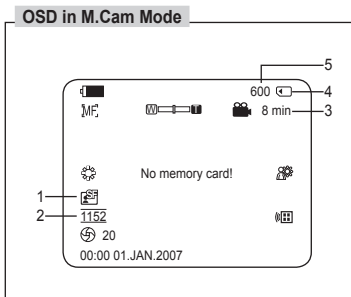

Voorbereiding

Weergavescherm in de standen M.Cam/M.Player (alleen VP-DC173(i)/DC175WB/DC175W(i)/DC575WB/DC575Wi)

- Fotokwaliteit
→ blz. 91
- Beeldformaat (alleen de VP-DC575WB/DC575Wi)
→ blz. 92
- Resterende tijd (opneembare tijd van bewegende beelden)
- Geheugenkaart indicator
- Beeldteller (aantal foto's dat nog gemaakt kan worden)
- Diavertoning → blz. 95
- Wisbescherming indicator → blz. 96
- Afdrukmarkering → blz. 103
- Mapnummer-bestandsnummer → blz. 93
Bestandsnummer van het bewegende beeld
- Beeldteller (Huidig beeld / Totaal aantal opgenomen beelden)

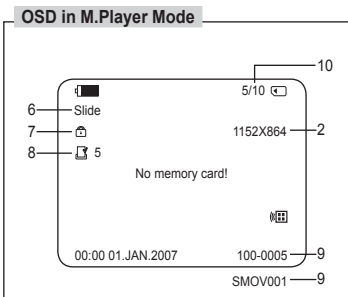

Activation/Désactivation de l'affichage à l'écran

Activé/Désactivé de l'affichage à l'écran

Appuyez sur le bouton [DISPLAY] situé sur le côté gauche du panneau de configuration.

- Chaque pression sur le bouton permet alternativement d'activer et de désactiver la fonction d'affichage à l'écran.

Activation/Désactivation de la fonction Date/Heure

Pour activer ou désactiver l'affichage de la date et de l'heure, allez dans le menu et changez le mode **Date/Heure**. → page 37

Informatie op het scherm aan/uitzetten (OSD, On Screen Display)

OSD informatie aan/uitzetten

Druk op de [DISPLAY] toets op het bedieningspaneel aan de linkerkant.

- Indrukken van deze toets schakelt de OSD informatie wisselend aan en uit.

Datum/tijd aan/uitzetten

Om de datum/tijd uit te zetten, opent u het keuzemenu en verandert u de **Datum/tijd** instelling. → blz. 37

Réglage initial: réglage du menu Système

Eerste instellingen: Systeeminstellingen

Réglage de l'horloge (Régl. Horloge)

- ❖ La configuration de l'horloge est effective en **Mode Caméra/Mode Player/Mode M.Cam /Mode M.Player**. → page 26
 - ❖ L'indication Date/Heure s'enregistre automatiquement sur un disque.
Avant l'enregistrement, pensez au réglage de Date/Heure.
1. Placez l'interrupteur [Mode] sur [DISC] ou [CARD].
(VP-DC173(i)/DC175WB/DC175W(i)/DC575WB/
DC575Wi uniquement)
 2. Placez l'interrupteur [Power] sur [(Camera)] ou [(Player)].
 3. Appuyez sur le bouton [MENU].
 - La liste des menus apparaît.
 4. Déplacez le [Joystick] vers le haut ou vers le bas pour sélectionner <System> (Système), puis appuyez sur [Joystick].
 5. Déplacez le [Joystick] vers le haut ou vers le bas pour sélectionner <Clock Set> (Régl. Horloge), puis appuyez sur [Joystick].
 - Le jour s'affiche en surbrillance.
 6. Déplacez le [Joystick] vers le haut ou vers le bas pour régler le jour, puis appuyez sur [Joystick].
 - Le mois s'affiche en surbrillance.
 - Pour régler l'horloge, sélectionnez l'année, le mois, le jour, l'heure ou les minutes en appuyant sur [Joystick], puis en le déplaçant [Joystick] vers le haut ou vers le bas pour régler les valeurs de votre choix.
 7. Vous pouvez régler le mois, l'année, l'heure et les minutes en suivant la même procédure que celle permettant le réglage du jour.
 8. Appuyez sur [Joystick] après le réglage des minutes.
 - Le message <Complete!> (Terminé!) s'affiche.
 9. Pour quitter, appuyez sur le bouton [MENU].

Remarques

- Après épuisement de la pile au lithium (après six mois environ), la date et l'heure s'affichent à l'écran sous la forme **00:00 01.JAN.2007**.
- Vous pouvez régler l'horloge jusqu'à l'an 2040.
- Si la pile au lithium n'est pas installée, aucune des données entrées ne sera sauvegardée.
- **Les affichages du manuel**
Des illustrations représentant les affichages d'écran du modèle VP-DC175WB figurent dans ce manuel. Certains affichages d'écran figurant dans ce manuel peuvent différer légèrement des éléments réellement affichés sur votre caméscope DVD.

Klok instellen (Klokinstelling)

- ❖ De datum en tijd kunnen worden ingesteld in de **Camera-stand, Player-stand, M.cam-stand** en **M.play-stand**. → blz. 26
 - ❖ De datum en tijd worden automatisch aan uw opnamen toegevoegd.
Stel de klok in voor u de camcorder in gebruik neemt.
1. Zet de [Mode] schakelaar op [DISC] of [CARD].
(Alleen VP-DC173(i)/DC175WB/DC175W(i)/
DC575WB/DC575Wi)
 2. Zet de [Power] schakelaar op [(Camera)] of [(Player)].
 3. Druk op de [MENU] toets.
 - Het keuzemenu verschijnt.
 4. Ga met de [Joystick] omhoog of omlaag naar <System> (Systeem) en druk op de [Joystick].
 5. Duw de [Joystick] naar boven of beneden om <Clock Set> (Klokinstelling) te selecteren en druk vervolgens op de [Joystick].
 - Als eerste knippert de dag.
 6. Duw de [Joystick] naar boven of beneden om de huidige dag te selecteren en druk vervolgens op de [Joystick].
 - Nu begint de maand te knipperen.
 - Als u de klok wilt instellen, selecteer u het jaar, de maand, de dag, het uur en de minuten door op de [Joystick] te drukken. Vervolgens beweegt u de [Joystick] naar boven of beneden om de gewenste waarden te selecteren.
 7. U stelt de maand, het jaar, het uur en de minuut op dezelfde wijze in als de dag.
 8. Druk op [Joystick] nadat u de minuten hebt ingesteld.
 - De melding <Complete!> (voltooid) wordt weergegeven.
 9. Om het menu te verlaten, drukt u op de [MENU] toets.

NB

- Als de lithiumbatterij leeg is (na ongeveer 6 maanden), worden datum en tijd op het scherm aangegeven als **00:00 01.JAN.2007**.
- U kunt een jaartal tot 2040 aangeven.
- Als er geen lithiumbatterij in de camcorder zit, worden de instellingen niet onthouden.
- **Weergaven in deze handleiding**
In deze handleiding worden OSD-afbeeldingen van VP-DC175WB gebruikt. Sommige OSD-indicaties in deze handleiding verschillen van de eigenlijke items van uw DVD-camcorder.

4

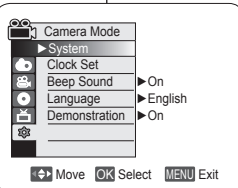

5

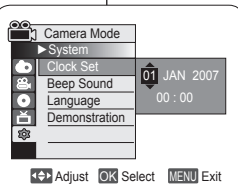

8

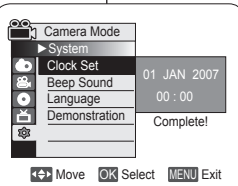

Réglage initial: réglage du menu Système

Activation de la reconnaissance de la télécommande par le caméscope (Télécommande) (VP-DC172W/DC173(i)/DC175WB/DC175W(i)/DC575WB/DC575Wi uniquement)

- ❖ La fonction **Télécommande** est utilisable en **Mode Caméra/Mode Player/Mode M.Cam/Mode M.Player** → page 26
 - ❖ La fonction **Télécommande** vous permet d'activer ou de désactiver la télécommande du caméscope DVD.
1. Placez l'interrupteur **[Mode]** sur **[DISC]** ou **[CARD]**. (VP-DC173(i)/DC175WB/DC175W(i)/DC575WB/DC575Wi uniquement)
 2. Placez l'interrupteur **[Power]** sur **[(Camera)]** ou **[(Player)]**.
 3. Appuyez sur le bouton **[MENU]**.
 - La liste des menus apparaît.
 4. Déplacez le **[Joystick]** vers le haut ou vers le bas pour sélectionner **<System>** (**Système**), puis appuyez sur **[Joystick]**.
 5. Déplacez le **[Joystick]** vers le haut ou vers le bas pour sélectionner **<Remote>** (**Télécommande**), puis appuyez sur **[Joystick]**.
 6. Déplacez le **[Joystick]** vers le haut ou vers le bas pour sélectionner **<On>** (**Activé**) ou **<Off>** (**Désactivé**), puis appuyez sur **[Joystick]**.
 7. Pour quitter, appuyez sur le bouton **[MENU]**.

Remarque

Si, dans le menu, vous réglez l'option **Télécommande** sur la position **Désactivé** et essayez d'utiliser la télécommande, l'icône représentant celle-ci sur l'écran LCD (Ⓜ) s'efface pendant trois secondes avant de disparaître.

Eerste instellingen: Systeeminstellingen

Afstandsbedieningsfunctie aanzetten (Afstandsbed.) (alleen VP-DC172W/DC173(i)/DC175WB/DC175W(i)/DC575WB/DC575Wi)

- ❖ De **Afstandsbed.** functie werkt in de **Camera-stand, Player-stand, M.cam-stand** en **M.play-stand**. → blz. 26
- ❖ Met de functie **Afstandsbed.** kunt u de afstandsbediening voor gebruik met de DVD-camcorder in- en uitschakelen.

1. Zet de **[Mode]** schakelaar op **[DISC]** of **[CARD]**. (Alleen VP-DC173(i)/DC175WB/DC175W(i)/DC575WB/DC575Wi)
2. Zet de **[Power]** schakelaar op **[(Camera)]** of **[(Player)]**.
3. Druk op de **[MENU]** toets.
 - Het keuzemenu verschijnt.
4. Ga met de **[Joystick]** omhoog of omlaag naar **<System>** (**Systeem**) en druk op de **[Joystick]**.
5. Ga met de **[Joystick]** omhoog of omlaag naar **<Remote>** (**Afstandsbed.**) en druk op de **[Joystick]**.
6. Ga met de **[Joystick]** omhoog of omlaag naar **<On>** (**Aan**) of **<Off>** (**Uit**) en druk op de **[Joystick]**.
7. Om het menu te verlaten, drukt u op de **[MENU]** toets.

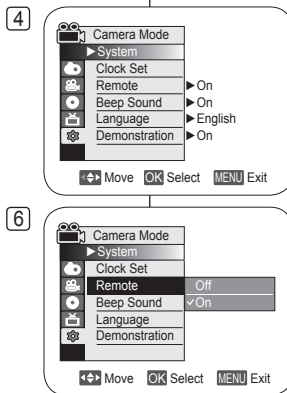
**NB**

Als u de **Afstandsbed.** in de stand **Uit** hebt gezet en u probeert deze toch te gebruiken, knippert het symbool van de afstandsbediening (Ⓜ) 3 seconden en verdwijnt daarna van het LCD-scherm.

Réglage initial: réglage du menu Système

Eerste instellingen: Systeeminstellingen

Réglage du signal sonore (Signal sonore)

- ❖ La fonction **Signal sonore** est utilisable en **Mode Caméra/Mode Player/Mode M.Cam/Mode M.Player** → page 26
 - ❖ Vous pouvez activer ou désactiver la fonction **Signal sonore**. Lorsqu'elle est activée, un signal sonore retentit chaque fois que vous appuyez sur un bouton.
1. Placez l'interrupteur **[Mode]** sur **[DISC]** ou **[CARD]**. (VP-DC173(i)/DC175WB/DC175W(i)/DC575WB/DC575Wi uniquement)
 2. Placez l'interrupteur **[Power]** sur **[📷 (Camera)]** ou **[▶ (Player)]**.
 3. Appuyez sur le bouton **[MENU]**.
 - La liste des menus apparaît.
 4. Déplacez le **[Joystick]** vers le haut ou vers le bas pour sélectionner **<System> (Système)**, puis appuyez sur **[Joystick]**.
 5. Déplacez le **[Joystick]** vers le haut ou vers le bas pour sélectionner **<Beep Sound> (Signal sonore)**, puis appuyez sur **[Joystick]**.
 6. Déplacez le **[Joystick]** vers le haut ou vers le bas pour sélectionner **<On> (Activé)** ou **<Off> (Désactivé)**, puis appuyez sur **[Joystick]**.
 7. Pour quitter, appuyez sur le bouton **[MENU]**.

Pieptoon instellen (Pieptoon)

- ❖ De **Pieptoon** functie werkt in de **Camera-stand, Player-stand, M.cam-stand** en **M.play-stand**. → blz. 26
- ❖ Als u de **Pieptoon** aanzet, klinkt er een signaal wanneer u op een toets drukt.

1. Zet de **[Mode]** schakelaar op **[DISC]** of **[CARD]**. (Alleen VP-DC173(i)/DC175WB/DC175W(i)/DC575WB/DC575Wi)
2. Zet de **[Power]** schakelaar op **[📷 (Camera)]** of **[▶ (Player)]**.
3. Druk op de **[MENU]** toets.
 - Het keuzemenu verschijnt.
4. Ga met de **[Joystick]** omhoog of omlaag naar **<System> (Systeem)** en druk op de **[Joystick]**.
5. Ga met de **[Joystick]** omhoog of omlaag naar **<Beep Sound> (Pieptoon)** en druk op de **[Joystick]**.
6. Ga met de **[Joystick]** omhoog of omlaag naar **<On> (Aan)** of **<Off> (Uit)** en druk op de **[Joystick]**.
7. Om het menu te verlaten, drukt u op de **[MENU]** toets.

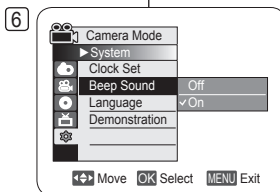
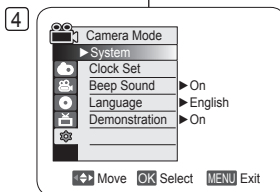

Réglage initial: réglage du menu Système

Réglage du son de l'obturateur (Son obturateur) (VP-DC173(i)/DC175WB/DC175W(i)/DC575WB/DC575Wi uniquement)

- ❖ La fonction **Son obturateur** ne peut être activée qu'en **Mode M.Cam**.
↳ page 26
- ❖ Vous pouvez activer ou désactiver la fonction **Son obturateur**.
Lorsqu'elle est réglée sur, l'obturateur émet un son chaque fois que vous appuyez sur le bouton **[PHOTO]**.

1. Placez l'interrupteur **[Mode]** sur **[CARD]**.
2. Placez l'interrupteur **[Power]** sur **[Camera]**.
3. Appuyez sur le bouton **[MENU]**.
 - La liste des menus apparaît.
4. Déplacez le **[Joystick]** vers le haut ou vers le bas pour sélectionner **<System>** (**Système**), puis appuyez sur **[Joystick]**.
5. Déplacez le **[Joystick]** vers le haut ou vers le bas pour sélectionner **<Shutter Sound>** (**Son obturateur**), puis appuyez sur **[Joystick]**.
6. Déplacez le **[Joystick]** vers le haut ou vers le bas pour sélectionner **<On>** (**Activé**) ou **<Off>** (**Désactivé**), puis appuyez sur **[Joystick]**.
7. Pour quitter, appuyez sur le bouton **[MENU]**.

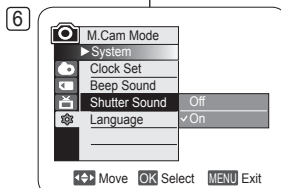
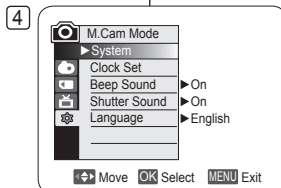

Eerste instellingen: Systeeminstellingen

Sluitergeluid instellen (Sluitertoon) (alleen VP-DC173(i)/DC175WB/DC175W(i)/DC575WB/DC575Wi)

- ❖ De functie **Sluitertoon** werkt alleen in de **M.cam-stand**.
↳ blz. 26
- ❖ U kunt de **Sluitertoon** aan- of uitzetten. Als deze aan staat, hoort u een geluid wanneer u op de **[PHOTO]** toets drukt.

1. Zet de **[Mode]** schakelaar op **[CARD]**.
2. Zet de **[Power]** schakelaar op **[Camera]**.
3. Druk op de **[MENU]** toets.
 - Het keuzemenu verschijnt.
4. Ga met de **[Joystick]** omhoog of omlaag naar **<System>** (**Systeem**) en druk op de **[Joystick]**.
5. Ga met de **[Joystick]** omhoog of omlaag naar **<Shutter Sound>** (**Sluitertoon**) en druk **[Joystick]**.
6. Ga met de **[Joystick]** omhoog of omlaag naar **<On>** (**Aan**) of **<Off>** (**Uit**) en druk op de **[Joystick]**.
7. Om het menu te verlaten, drukt u op de **[MENU]** toets.

Réglage initial: réglage du menu Système

Eerste instellingen: Systeeminstellingen

Choix de la langue d'affichage à l'écran Language (Language)

- ❖ La fonction **Language** est utilisable en **Mode Caméra/Mode Player/Mode M.Cam/Mode M.Player**. ↪ page 26
 - ❖ Vous pouvez sélectionner la langue de votre choix pour l'affichage des menus et des messages à l'écran.
1. Placez l'interrupteur **[Mode]** sur **[DISC]** ou **[CARD]**. (VP-DC173(i)/DC175WB/DC175W(i)/DC575WB/DC575Wi uniquement) 4
 2. Placez l'interrupteur **[Power]** sur **[📷 (Camera)]** ou **[▶ (Player)]**.
 3. Appuyez sur le bouton **[MENU]**.
 - La liste des menus apparaît.
 4. Déplacez le **[Joystick]** vers le haut ou vers le bas pour sélectionner **<System> (Système)**, puis appuyez sur **[Joystick]**.
 5. Déplacez le **[Joystick]** vers le haut ou vers le bas pour sélectionner **<Language>**, puis appuyez sur **[Joystick]**.
 - La liste des langues disponibles s'affiche.
 6. Déplacez le **[Joystick]** vers le haut ou vers le bas pour sélectionner la langue d'affichage à l'écran de votre choix, puis appuyez sur **[Joystick]**.
 - L'affichage à l'écran est actualisé pour tenir compte de la langue sélectionnée.
 7. Pour quitter, appuyez sur le bouton **[MENU]**.

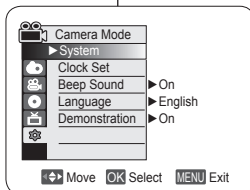

Taalkeuze menu en informatie op scherm (Language)

- ❖ De **Language** functie werkt in de **Camera-stand, Player-stand, M.cam-stand** en **M.play-stand**. ↪ blz. 26
 - ❖ U kunt zelf de taal kiezen waarin de verschillende menu's en meldingen worden getoond.
1. Zet de **[Mode]** schakelaar op **[DISC]** of **[CARD]**. (Alleen VP-DC173(i)/DC175WB/DC175W(i)/DC575WB/DC575Wi)
 2. Zet de **[Power]** schakelaar op **[📷 (Camera)]** of **[▶ (Player)]**.
 3. Druk op de **[MENU]** toets.
 - Het keuzemenu verschijnt.
 4. Ga met de **[Joystick]** omhoog of omlaag naar **<System> (System)** en druk op de **[Joystick]**.
 5. Ga met de **[Joystick]** omhoog of omlaag naar **<Language>** en druk op de **[Joystick]**.
 - De beschikbare talen verschijnen op het scherm.
 6. Ga met de **[Joystick]** omhoog of omlaag naar de gewenste beeldschermtaal en druk op de **[Joystick]**.
 - Op het scherm ziet u het menu onmiddellijk in de gekozen taal.
 7. Om het menu te verlaten, drukt u op de **[MENU]** toets.

NB

De **Language** opties kunnen zonder voorafgaande kennisgeving worden gewijzigd.

Remarques

Les options **Language** peuvent être modifiées sans avis préalable.

Réglage initial: réglage du menu Système

Visualisation de la démonstration (Démonstration)

- ❖ La fonction **Démonstration** est utilisable uniquement en **Mode Caméra** si aucun disque n'est inséré dans le caméscope. ➔ page 26
- ❖ Avant de commencer, assurez-vous qu'aucun disque n'est inséré dans le caméscope DVD. ➔ page 41
- ❖ La démonstration vous montre automatiquement les principales fonctions de votre caméscope DVD afin que vous puissiez les maîtriser plus facilement.
- ❖ La démonstration défile en boucle jusqu'à ce que le mode Démonstration soit réglé sur Désactivé.

1. Placez l'interrupteur **[Mode]** sur **[DISC]**. (VP-DC173(i)/DC175WB/DC175W(i)/DC575WB/DC575Wi uniquement)
2. Placez l'interrupteur **[Power]** sur **[Camera]**.
3. Appuyez sur le bouton **[MENU]**.
 - La liste des menus apparaît.
4. Déplacez le **[Joystick]** vers le haut ou vers le bas pour sélectionner **<System> (Système)**, puis appuyez sur **[Joystick]**.
5. Déplacez le **[Joystick]** vers le haut ou vers le bas pour sélectionner **<Demonstration> (Démonstration)**, puis appuyez sur **[Joystick]**.
6. Déplacez le **[Joystick]** vers le haut ou vers le bas pour sélectionner **<On> (Activé)**, puis appuyez sur **[Joystick]**.
7. Pour quitter la démonstration, appuyez sur **[Joystick]**.

4

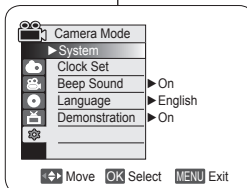

6

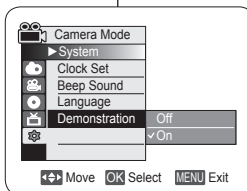

Remarque

Lorsque vous appuyez sur d'autres boutons (**FADE, C.NITE, EASY.Q, MF/AF, etc.**) durant la démonstration, la fonction **Démonstration** est désactivée et la fonction correspondant au bouton sur lequel vous avez appuyé est activée.

Eerste instellingen: Systeeminstellingen

Demonstratie aan/uitzetten (Demonstratie)

- ❖ De **Demonstratie** functie kan alleen worden gebruikt in de **Camera-stand** terwijl er geen schijf in de camcorder zit. ➔ blz. 26
- ❖ Voordat u begint: Controleer of zich geen schijf in de DVD-camcorder bevindt. ➔ blz. 41
- ❖ Hiermee worden de belangrijkste functies van uw DVD-camcorder gedemonstreerd, zodat u ze makkelijker kunt gebruiken.
 - ❖ De demonstratie wordt herhaald totdat de functie Demonstratie wordt uitgezet.

1. Zet de **[Mode]** schakelaar op **[DISC]**. (alleen VP-DC173(i)/DC175WB/DC175W(i)/DC575WB/DC575Wi)
2. Zet de **[Power]** schakelaar op **[Camera]**.
3. Druk op de **[MENU]** toets.
 - Het keuzemenu verschijnt.
4. Ga met de **[Joystick]** omhoog of omlaag naar **<System> (Systeem)** en druk op de **[Joystick]**.
5. Ga met de **[Joystick]** omhoog of omlaag naar **<Demonstration> (Demonstratie)** en druk op de **[Joystick]**.
6. Ga met de **[Joystick]** omhoog of omlaag naar **<On> (Aan)** en druk op de **[Joystick]**.
7. Om de demonstratie te beëindigen, drukt u op de **[Joystick]**.

NB

Als u tijdens de **Demonstration (Demonstratie)** op andere knoppen (**FADE, C.NITE, EASY.Q, MF/AF, etc.**) drukt, wordt de **Demonstratie** functie afgebroken en wordt de functie van de ingedrukte knop geactiveerd.

Réglage initial: réglage du menu Affichage

Réglage de l'écran LCD (Lumin. LCD/Couleur LCD)

- ❖ Le réglage de l'écran LCD est possible en **Mode Caméra/Mode Player/Mode M.Cam/Mode M.Player**. → page 26
- ❖ Votre caméscope DVD est équipé d'un écran LCD (Affichage à cristaux liquides) de 2,5 pouces (VP-DC171(i)/DC171Bi/DC173(i) uniquement) / 2,7 pouces (VP-DC171W(i)/DC171WB/DC171WH/DC172W/DC175WB/DC175W(i)/DC575WB/DC575Wi uniquement), lequel vous permet de visualiser directement les images que vous enregistrez ou lisez.
- ❖ Selon les conditions dans lesquelles vous utilisez votre caméscope DVD (ex. : en intérieur ou en extérieur), vous pouvez régler :
 - **Lumin. LCD**
 - **Couleur LCD**

- Placez l'interrupteur **[Mode]** sur **[DISC]** ou **[CARD]**. (VP-DC173(i)/DC175WB/DC175W(i)/DC575WB/DC575Wi uniquement)
- Placez l'interrupteur **[Power]** sur **[CAMERA]** ou **[PLAYER]**.
- Appuyez sur le bouton **[MENU]**.
 - La liste des menus apparaît.
- Déplacez le **[Joystick]** vers le haut ou vers le bas pour sélectionner **<Display>** (Affichage), puis appuyez sur **[Joystick]**.
- Déplacez le **[Joystick]** vers le haut ou vers le bas pour sélectionner l'élément que vous souhaitez régler (**LCD Bright** (Lumin. LCD) ou **LCD Colour** (Couleur LCD)), puis appuyez sur **[Joystick]**.
- Déplacez le **[Joystick]** vers la gauche ou vers la droite pour régler la valeur de l'élément sélectionné (**LCD Bright** (Lumin. LCD) ou **LCD Colour** (Couleur LCD)), puis appuyez sur **[Joystick]**.
 - La valeur des paramètres **<LCD Bright>** (Lumin. LCD) et **<LCD Colour>** (Couleur LCD) est comprise entre **<00>** et **<35>**.
- Pour quitter, appuyez sur le bouton **[MENU]**.
 - Le réglage de l'écran LCD n'affecte ni la luminosité ni la couleur de l'image qui sera enregistrée.

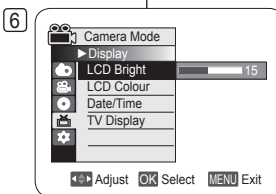
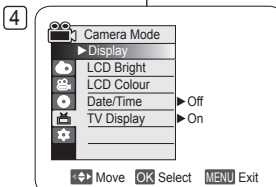

Eerste instellingen: Beeldscherminstellingen

Helderheid en kleurverzadiging LCD-scherm aanpassen (Helderh. LCD/ Kleur LCD)

- ❖ Het LCD-scherm kan worden ingesteld in de **Camera-stand, Player-stand, M.cam-stand** en **M.play-stand**. → blz. 26
- ❖ De DVD-camcorder heeft een kleuren-LCD-scherm van 6,35 cm (alleen VP-DC171(i)/DC171Bi/DC173(i)) of 6,85 cm (alleen VP-DC171W(i)/DC171WB/DC171WH/DC172W/DC175WB/DC175W(i)/DC575WB/DC575Wi) breed, waarop u direct kunt zien wat wordt opgenomen of weergegeven.
- ❖ U kunt de volgende instellingen aanpassen aan de

omstandigheden waarin de DVD-camcorder wordt gebruikt (bijvoorbeeld voor binnen- of buitenopnamen):



- **Helderh. LCD**
- **Kleur LCD**

- Zet de **[Mode]** schakelaar op **[DISC]** of **[CARD]**. (Alleen VP-DC173(i)/DC175WB/DC175W(i)/DC575WB/DC575Wi)
- Zet de **[Power]** schakelaar op **[CAMERA]** of **[PLAYER]**.
- Druk op de **[MENU]** toets.
 - Het keuzemenu verschijnt.
- Ga met de **[Joystick]** omhoog of omlaag naar **<Display>** en druk op de **[Joystick]**.
- Ga met de **[Joystick]** omhoog of omlaag naar het item dat u wilt instellen (**LCD Bright** (Helderh. LCD) of **LCD Colour** (Kleur LCD)) en druk op de **[Joystick]**.
- Ga met de **[Joystick]** naar links of rechts om het gekozen item aan te passen (**LCD Bright** (Helderh. LCD) of **LCD Colour** (Kleur LCD)) en druk op de **[Joystick]**.
 - U kunt de waarden voor **<LCD Bright>** (Helderh. LCD) en **<LCD Colour>** (Kleur LCD) instellen tussen **<00>** en **<35>**.
- Om het menu te verlaten, drukt u op de **[MENU]** toets.
 - Het aanpassen van het LCD-scherm heeft geen invloed op de helderheid en de kleur van de door u genomen foto.

Réglage initial: réglage du menu Affichage



Eerste instellingen: Beeldscherminstellingen

Affichage de la date et de l'heure (Date/Heure)

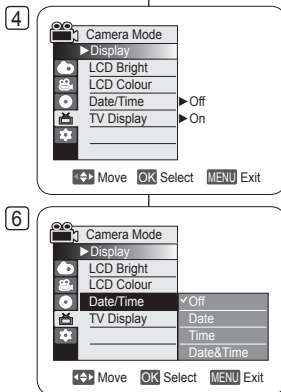
- ❖ La fonction **Date/Heure** est utilisable en **Mode Caméra/Mode Player/Mode M.Cam/Mode M.Player**. ↪ page 26
 - ❖ La date et l'heure sont enregistrées automatiquement dans une zone du disque réservée à ce type de données.
1. Placez l'interrupteur **[Mode]** sur **[DISC]** ou **[CARD]**. (VP-DC173(i)/DC175WB/DC175W(i)/DC575WB/DC575Wi uniquement)
 2. Placez l'interrupteur **[Power]** sur **[ (Camera)]** ou **[ (Player)]**.
 3. Appuyez sur le bouton **[MENU]**.
 - La liste des menus apparaît.
 4. Déplacez le **[Joystick]** vers le haut ou vers le bas pour sélectionner **<Display>** (**Affichage**), puis appuyez sur **[Joystick]**.
 5. Déplacez le **[Joystick]** vers le haut ou vers le bas pour sélectionner **<Date/Time>** (**Date/Heure**), puis appuyez sur **[Joystick]**.
 6. Déplacez le **[Joystick]** vers le haut ou vers le bas pour sélectionner le type d'affichage de Date/Heure, puis appuyez sur **[Joystick]**.
 - Type d'affichage de la date et de l'heure: **<Off>** (**Désactivé**), **<Date>**, **<Time>** (**Heure**), **<Date&Time>** (**Date&Heure**).
 7. Pour quitter, appuyez sur le bouton **[MENU]**.



Datum/tijd tonen (Datum/tijd)

- ❖ De **Datum/tijd** functie werkt in de **Camera-stand, Player-stand, M.cam-stand en M.play-stand**. ↪ blz. 26
 - ❖ De datum en de tijd worden automatisch vastgelegd op een apart gedeelte van de schijf.
1. Zet de **[Mode]** schakelaar op **[DISC]** of **[CARD]**. (Alleen VP-DC173(i)/DC175WB/DC175W(i)/DC575WB/DC575Wi)
 2. Zet de **[Power]** schakelaar op **[ (Camera)]** of **[ (Player)]**.
 3. Druk op de **[MENU]** toets.
 - Het keuzemenu verschijnt.
 4. Ga met de **[Joystick]** omhoog of omlaag naar **<Display>** en druk op de **[Joystick]**.
 5. Ga met de **[Joystick]** omhoog of omlaag naar **<Date/Time>** (**Datum/tijd**) en druk de **[Joystick]**.
 6. Ga met de **[Joystick]** omhoog of omlaag om de gewenste datum/tijd weergave te kiezen en druk de **[Joystick]**.
 - U kunt de datum/tijd weergave instellen op: **<Off>** (**Uit**), **<Date>** (**Datum**), **<Time>** (**Tijd**) of **<Date&Time>** (**Datum/tijd**).
 7. Om het menu te verlaten, drukt u op de **[MENU]** toets.

Remarques

- Les informations Date/Heure s'affichent sous la forme **00:00 01.JAN.2007** dans les conditions suivantes:
 - lorsqu'une partie vierge d'un disque est lue ;
 - Si le disque a été enregistré avant le réglage de la fonction **Horloge** du caméscope DVD
 - lorsque la pile au lithium est faible ou déchargée.
- Vous devez régler l'horloge avant d'utiliser la fonction **Date/Heure**. ↪ page 30

NB

- De datum/tijd verandert onder de volgende omstandigheden in **00:00 01.JAN.2007**:
 - Tijdens afspeLEN van een leeg gedeelte van een schijf.
 - Als de schijf werd opgenomen voordat de functie **Klok** op de DVD-camcorder werd ingesteld.
 - Wanneer de lithiumbatterij (bijna) leeg is.
- Voordat u de camcorder in gebruik neemt, moet u de **Datum/tijd** instellen. ↪ blz. 30

Réglage initial: réglage du menu Affichage

Eerste instellingen: Beeldscherminstellingen

Réglage de l'affichage TV (Affichage TV)

- ❖ La fonction **(Affichage TV)** peut être activée en modes **Mode Caméral/ Mode Player/Mode M.Cam/Mode M.Player** → page 26
- ❖ Vous pouvez sélectionner le chemin de sortie de l'affichage à l'écran. Vous pouvez définir l'affichage à l'écran pour le viseur, l'écran LCD ou un téléviseur externe. Utilisez le bouton **[DISPLAY]** pour activer ou désactiver l'affichage à l'écran sur l'écran LCD, dans le viseur et sur l'écran du téléviseur.

1. Placez l'interrupteur **[Mode]** sur **[DISC]** ou **[CARD]**. (modèles VP-DC173(i)/DC175WB/DC175W(i)/DC575WB/DC575Wi uniquement)
2. Placez l'interrupteur **[Power]** sur **[(Camera)]** ou **[(Player)]**.
3. Appuyez sur le bouton **[MENU]**.
 - La liste des menus apparaît.
4. Déplacez le **[Joystick]** vers le haut ou vers le bas afin de sélectionner **<Display>** (**Affichage**), puis appuyez sur le **[Joystick]**.
5. Déplacez le **[Joystick]** vers le haut ou vers le bas afin de sélectionner **<TV Display>** (**Affichage TV**), puis appuyez sur le **[Joystick]**.
6. Déplacez le **[Joystick]** vers le haut ou vers le bas afin de sélectionner **<On>** (**Activé**) ou **<Off>** (**Désactivé**), puis appuyez sur le **[Joystick]**.
 - **<Off>** (**Désactivé**) : l'affichage à l'écran apparaît sur l'écran LCD et dans le viseur uniquement.
 - **<On>** (**Activé**) : l'affichage à l'écran apparaît sur l'écran LCD, dans le viseur et sur l'écran du téléviseur. → pages 84 à 87
7. Pour quitter l'application, appuyez sur le bouton **[MENU]**

TV Display (TV-weergave) instellen

- ❖ De functie **TV-weergave** is beschikbaar in de standen **Camera-stand/ Player-stand/M.cam-stand/M.play-stand**. → pag. 26
- ❖ Hiermee kunt u aangeven op welk scherm u meldingen wilt laten weergeven. Hiermee kunt u het weergavescherm instellen voor weergeven op de zoektocht, het lcd-scherm of een externe tv. U zet de weergave van meldingen voor het LCD-scherm, de zoektocht en de TV aan en uit met de knop **[DISPLAY]**.

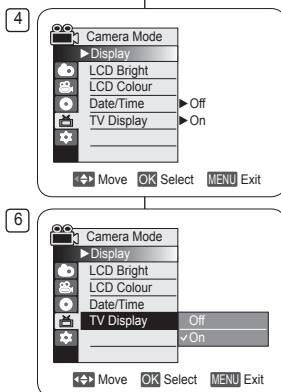

1. Stel de **[Mode]**-schakelaar in op **[DISC]** of **[CARD]**. (Alleen de VP-DC173(i)/DC175WB/DC175W(i)/DC575WB/DC575Wi)
2. Zet de **[Power]**-schakelaar op **[(Camera)]** of **[(Player)]**.
3. Druk op de knop **[MENU]**.
 - Het menu wordt weergegeven.
4. Beweeg de **[Joystick]** naar boven of naar beneden om **<Display>** (**Display**) te selecteren en druk vervolgens op de **[Joystick]**.
5. Beweeg de **[Joystick]** naar boven of naar beneden om **<TV Display>** (**TV-weergave**) te selecteren en druk vervolgens op de **[Joystick]**.
6. Beweeg de **[Joystick]** naar boven of naar beneden om **<On>** (**Aan**) of **<Off>** (**Uit**) te selecteren en druk vervolgens op de **[Joystick]**.
 - **<Off>** (**Uit**): Meldingen worden alleen op het LCD-scherm en in de zoektocht weergegeven.
 - **<On>** (**Aan**): Meldingen worden op het LCD-scherm, in de zoektocht en op het TV-scherm weergegeven. → pag. 84-87
7. Druk op de knop **[MENU]** als u het menu wilt verlaten.

NB

Als de functie **Tv-weergave** is uitgeschakeld, wordt ook het menu niet op het TV-scherm weergegeven.

Remarque

Lorsque **Affichage TV** est réglé sur **Désactivé**, le menu n'apparaît pas sur l'écran du téléviseur.

Caméscope DVD : avant l'enregistrement

Utilisation du viseur

- ❖ Vous pouvez visualiser des images avec le viseur pour éviter d'épuiser la batterie ou pour obtenir des images correctes lorsqu'elles sont de mauvaise qualité sur l'écran LCD.
- ❖ En mode [ (Camera)] ou [ (Player)], le viseur fonctionne lorsque l'écran LCD est replié.

Réglage de la mise au point

Le bouton de réglage de la mise au point du viseur permet aux personnes ayant des problèmes de vue d'apprécier les images avec une plus grande netteté.

1. Rabattez l'écran LCD.
2. Utilisez le bouton de réglage de la mise au point du viseur pour régler la netteté de l'image.

Attention

Ne portez pas le caméscope DVD par le viseur ou l'écran LCD. Vous pourriez le faire tomber.

Remarque

Ne regardez pas le soleil ni aucune autre source de lumière intense à travers le viseur pendant une période prolongée: vous risqueriez de subir des lésions oculaires temporaires ou permanentes.

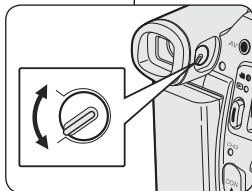

Utilisation de la fonction LCD ENHANCER

- ❖ La fonction **LCD ENHANCER** peut être activée en modes **Mode Caméra/Mode Player/Mode M.Cam/Mode M.Player** → page 26
- ❖ Elle permet d'améliorer l'effet de contraste pour obtenir une image claire et lumineuse. Cet effet s'applique également en extérieur avec une lumière du jour intense.

1. Placez l'interrupteur [**Mode**] sur [**DISC**] ou [**CARD**] (modèles VP-DC173(i)/DC175WB/DC175W(i)/DC575WB/DC575W uniquement)
2. Placez l'interrupteur [**Power**] sur [ (Camera)] ou [ (Player)]
3. Appuyez sur le bouton [**LCD ENHANCER**].
 - L'icône () LCD ENHANCER s'affiche.
4. Pour quitter l'écran LCD ENHANCER, appuyez à nouveau sur le bouton [**LCD ENHANCER**].

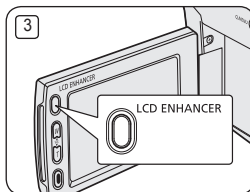

Remarque

La fonction **LCD ENHANCER** n'affecte pas la qualité de l'image à enregistrer.

DVD-camcorder: Voor opname

Opnemen met de zoeker

- ❖ U kunt afbeeldingen in de zoeker bekijken, zodat de batterij niet te snel leegraakt, of om een beter beeld te verkrijgen wanneer dit via het LCD-scherm niet optimaal is.
- ❖ In de stand [ (Camera)] of [ (Player)] werkt de zoeker als het LCD-scherm is gesloten.

Zoeker scherpstellen

De zoeker heeft zijn eigen scherpstelknop zodat beeldrasters het zoekerbild ook zonder bril beter kunnen zien.

1. Sluit het LCD-scherm.
2. Gebruik de scherpstelknop van de zoeker om het zoekerbild scherp te stellen.

Let op

Til de DVD-camcorder niet op terwijl u de zoeker of het LCD-scherm vasthoudt. Hierdoor kan het apparaat vallen.

NB

Gedurende langere tijd via de zoeker naar de zon of een andere sterke lichtbron kijken kan schadelijk zijn of tijdelijk problemen veroorzaken.

De LCD ENHANCER gebruiken

- ❖ De functie **LCD ENHANCER** is beschikbaar in de **Camera-stand/Player-stand/M.cam-stand/M.play-stand**. → blz. 26
- ❖ Met deze functie kunt u het contrast verbeteren voor een helderder en scherper beeld.
- ❖ Deze functie werkt ook buiten bij helder daglicht.

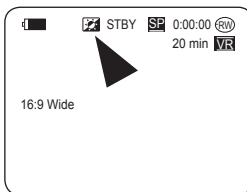

1. Stel de [**Mode**]-schakelaar in op [**DISC**] of [**CARD**]. (Alleen de VP-DC173(i)/DC175WB/DC175W(i)/DC575WB/DC575W)
2. Zet de [**Power**]-schakelaar op [ (Camera)] of [ (Player)]
3. Druk op de knop [**LCD ENHANCER**].
 - Het symbool voor LCD ENHANCER () wordt weergegeven.
4. Sluit LCD ENHANCER af door nogmaals op de knop [**LCD ENHANCER**] te drukken.

NB

De functie **LCD ENHANCER** beïnvloedt de kwaliteit van de opname van een beeld niet.

Caméscope DVD : avant l'enregistrement

Techniques d'enregistrement

❖ La technique d'enregistrement peut être adaptée à la scène si vous souhaitez obtenir des résultats plus spectaculaires.

- 1. Enregistrement classique.**
Réalisez une prise de vue en contrôlant la scène depuis l'écran LCD orienté vers le haut.
- 2. Enregistrement près du sol.**
Réalisez une prise de vue en contrôlant la scène depuis l'écran LCD orienté vers le haut.
- 3. Enregistrement en hauteur.**
Réalisez une prise de vue en contrôlant la scène sur l'écran LCD orienté vers le bas.
- 4. Enregistrement automatique.**
Enregistrez-vous en contrôlant la scène depuis l'écran LCD orienté vers l'avant.
- 5. Enregistrement à l'aide du viseur.**
Dans les cas où l'utilisation de l'écran LCD s'avère difficile, le viseur peut être une option pratique.

Remarque

Faites pivoter l'écran LCD avec délicatesse ; une rotation excessive risquerait en effet d'endommager l'intérieur de la charnière reliant l'écran LCD au caméscope DVD.

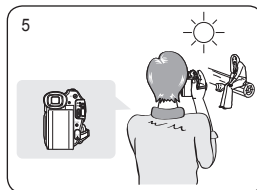
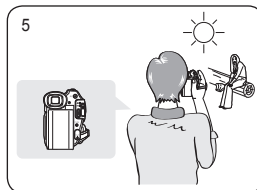
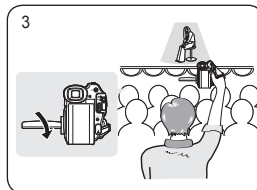
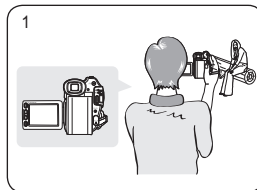

DVD-camcorder: Voor opname

Verschillende opnametechnieken

❖ In bepaalde situaties kunt u voor betere opnamen gebruikmaken van verschillende opnametechnieken.

- 1. Normale opnamen.**
- 2. Van onderaf opnemen.**
Opnemen terwijl u het LCD-scherm omhoog hebt gericht.
- 3. Van bovenaf opnemen.**
Opnemen terwijl u het LCD-scherm omlaag hebt gericht.
- 4. Uzelf opnemen.**
Opnemen terwijl u het LCD-scherm achterstevoren hebt staan.
- 5. Opnemen met de zoeker**
Onder bepaalde omstandigheden kan het moeilijk zijn het LCD-scherm te gebruiken. In dat geval kan de zoeker een handig alternatief zijn.

NB

Ga voorzichtig te werk als u het LCD-scherm draait. Zo voorkomt u beschadiging aan de binnenkant van het scharnier waarmee het LCD-scherm is vastgemaakt aan de DVD-camcorder.

Caméscope DVD : avant l'enregistrement

DVD-camcorder: Voor opname

Insertion et retrait d'un disque

- ❖ N'appliquez pas de pression excessive lorsque vous insérez un disque ou fermez le compartiment à disque sous peine de provoquer un dysfonctionnement de l'appareil.
- ❖ Vous ne pouvez pas ouvrir le compartiment à disque pendant le chargement.
- ❖ Placez l'interrupteur **[Mode]** sur **[DISC]** (VP-DC173(i)/DC175WB/DC175W(i)/DC575WB/DC575Wi uniquement) et l'interrupteur **[Power]** sur **[Camera]** pour consulter les menus et les messages affichés sur l'écran LCD. → page 28

Insertion d'un disque

1. Poussez l'interrupteur **[OPEN]** dans la direction indiquée par la flèche.
 - Le compartiment à disque s'ouvre partiellement.
2. Tirez délicatement sur le compartiment pour l'ouvrir complètement.
3. Poussez le disque dans le compartiment jusqu'à ce qu'un clic soit émis.
 - La surface d'enregistrement du disque doit être positionnée face à l'intérieur du caméscope DVD.
 - Ne touchez pas la lentille.
4. Pour fermer le compartiment, poussez délicatement la section sur laquelle est inscrit **[PUSH CLOSE]**.
 - Une fois inséré, le disque est reconnu et le témoin **[ACCESS]** clignote. Ne débranchez pas l'appareil pendant ce temps. Évitez les secousses et les chocs sous peine de provoquer un dysfonctionnement de l'appareil.

Remarques

- Positionnez la dragonne de façon à ce qu'elle ne gêne pas l'insertion ou l'éjection du disque.
- Le compartiment à disque peut être ouvert lorsque l'appareil est branché à un adaptateur CA ou à la batterie, même si l'appareil est éteint.

Attention

Cet appareil utilise la technologie du laser. Utiliser des commandes ou effectuer des réglages ou des étapes non spécifiés dans ce manuel comporte de sérieux risques d'irradiation. N'ouvrez pas les capots et ne regardez pas à l'intérieur de l'appareil si le système de verrouillage est endommagé.

Avertissement

Veillez à ne pas endommager le système de verrouillage.

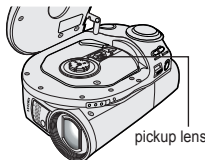
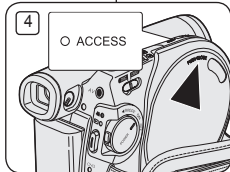
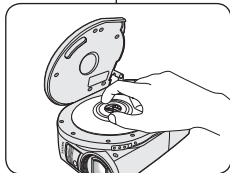
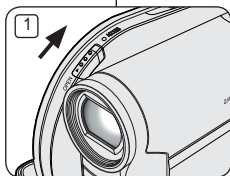

Schijf plaatsen en verwijderen

- ❖ Gebruik nooit veel kracht bij het plaatsen van een schijf of sluiten van de klep. Dit kan stringen tot gevolg hebben.
- ❖ U kunt de klep niet openen terwijl een schijf wordt geladen.
- ❖ Zet de **[Mode]** schakelaar op **[DISC]** (alleen VP-DC173(i)/DC175WB/DC175W(i)/DC575WB/DC575Wi) en de **[Power]** schakelaar op **[Camera]** om menu's en meldingen op het scherm te zien. → blz. 28

Schijf plaatsen

1. Schuif de **[OPEN]** knop in de richting van de pijl.
 - Het schijfdeurtje gaat gedeeltelijk open.
2. Open het deurtje met de hand voorzichtig verder.
3. Druk de schijf in het schijfcompartiment totdat u een klikgeluid hoort.
 - Plaats de opnamezijde van de schijf naar de binnenzijde van de DVD-camcorder toe.
 - Raak de opname-/weergavelens niet aan.
4. Sluit het schijfdeurtje door voorzichtig op het gedeelte met **[PUSH CLOSE]** te drukken.
 - Wanneer de klep gesloten is, wordt de schijf gelezen en knippert de **[ACCESS]** indicator. Zet het apparaat niet uit terwijl de schijf wordt ingelezen. Vermijd schudden en schokken. Dit kan stringen tot gevolg hebben.

NB

- Zorg ervoor dat de handriem het plaatsen en uitwerpen van de schijf niet belemmert.
- Het schijfdeurtje kan worden geopend wanneer het toestel is aangesloten op de voedingsadapter of de batterij, ook als het toestel uit staat.

Let op

In dit product wordt gebruik gemaakt van een laser. Bediening van het apparaat, modificaties en uitvoering van procedures die afwijken van wat hierin wordt beschreven, kunnen resulteren in mogelijk schadelijke blootstelling aan straling. Maak het apparaat niet open en kijk niet in het product als het vergrendelingsmechanisme is beschadigd.

Waarschuwing

Zorg ervoor dat het vergrendelingsmechanisme niet wordt beschadigd

Caméscope DVD : avant l'enregistrement

Utilisation d'un nouveau disque: Formatage d'un disque neuf

Un formatage peut être nécessaire si vous insérez un disque neuf dans l'appareil. Le processus de reconnaissance du disque commence.

Pour un DVD-R/+R DL : le processus de formatage démarre automatiquement.

Pour un DVD-RW : le message (Disque non formaté. Formater?) s'affiche.

Différences entre mode Vidéo et VR	Video (Mode Vidéo) : si le disque a été finalisé, vous pourrez le lire sur la plupart des lecteurs/enregistreurs DVD.
	VR (Mode VR) : Vous avez la possibilité de modifier le disque sur un caméscope DVD, mais la lecture ne peut se faire que sur un enregistreur DVD prenant en charge le mode VR.

* Reportez-vous à la page 11 pour obtenir des informations concernant la compatibilité des disques finalisés.

Déplacez le [Joystick] vers la gauche ou vers la droite pour sélectionner <Video> ou <VR>, puis appuyez sur [Joystick].

* Veuillez vous reporter à la page 123 pour consulter les applications par mode.

- Une fois le formatage effectué, le message <Terminé!> s'affiche.
- Si vous sélectionnez <Annul.>, le message d'avertissement <Non formaté!> s'affiche. Pour enregistrer sur un disque neuf, il convient de le formater. Pour le formater ultérieurement, utilisez le menu <Gest. Disque>. ↪ page 79

Pour un DVD+RW : le message <Formater le disque? Ts fichiers srt suppr.!> s'affiche.



Déplacez le [Joystick] vers la gauche ou vers la droite pour sélectionner <Oui> puis appuyez sur [Joystick].

- Une fois le formatage effectué, le message <Terminé!> s'affiche.
- Si vous sélectionnez <Non>, le message d'avertissement <Non formaté!> s'affiche. Pour enregistrer sur un disque neuf, il convient de le formater. Pour le formater ultérieurement, utilisez le menu <Gest. Disque>. ↪ page 79

Retrait d'un disque

1. Poussez l'interrupteur [OPEN] dans la direction indiquée par la flèche.
 - Le compartiment à disque s'ouvre partiellement.
2. Tirez délicatement sur le compartiment pour l'ouvrir complètement.
3. Retirez le disque.
 - Tout en gardant un doigt appuyé sur la partie centrale de la platine, saisissez le disque par ses bords pour le retirer.
4. Pour fermer le compartiment, poussez délicatement la section sur laquelle est inscrit [PUSH CLOSE].

Remarque

La fonction Finaliser/Formater n'est pas disponible aux niveaux de charge  ou .

DVD-camcorder: Voor opname

Nieuwe schijf formatteren

Eerst wordt de schijf automatisch herkend.

Bij u een nieuwe schijf plaatst, kan het nodig zijn deze te formatteren.

Bij gebruik van DVD-R/+R DL-schijven: het formatteren begint automatisch.

Bij gebruik van DVD-RW-schijven: De boodschap <Schijf is niet geformatteerd. Formateren?> verschijnt.

Verschillen tussen Video en VR-modus	Video (Video-modus) : Nadat de schijf is afgesloten, kan deze worden afgespeeld op de meeste DVD-spelers-/recorders.
	VR (VR-modus) : U kunt de schijf bewerken op een DVD-camcorder, maar u kunt de schijf alleen afspelen op een DVD-recorder die VR-modus ondersteunt.

* Zie pagina 11 voor meer informatie over de compatibiliteit van afgesloten schijven.

Duw de [Joystick] naar links of rechts om <Video> of <VR>, en druk vervolgens op de [Joystick].

- Zie pagina 123 voor het gebruik van deze standen.
- Wanneer de bewerking klaar is, verschijnt de boodschap <Voltooid>.
- Als u <Ann.> selecteert, verschijnt de boodschap <Niet geformatteerd>. Een schijf moet worden geformatteerd voordat u erop kunt opnemen. U kunt een schijf op een later tijdstip formatteren via het menu <Schijfbeheer>. ↪ blz. 79

Bij gebruik van een DVD+RW schijf: De boodschap <Schijf formateren? Alle best. worden verw.!> verschijnt.



Duw de [Joystick] naar links of rechts om <Ja> te selecteren en druk vervolgens op de [Joystick].

- Wanneer de bewerking klaar is, verschijnt de boodschap <Voltooid>.
- Als u <Nee> selecteert, verschijnt de boodschap <Niet geformatteerd>. Een schijf moet worden geformatteerd voordat u erop kunt opnemen. U kunt een schijf op een later tijdstip formatteren via het menu <Schijfbeheer>. ↪ blz. 79

Schijf verwijderen

1. Schuif de [OPEN] knop in de richting van de pijl.
 - Het schijfdeurtje gaat gedeeltelijk open.
2. Open het deurtje met de hand voorzichtig verder.
3. Verwijder de schijf.
 - Terwijl u tegen het midden van de draaitafel drukt, pakt u de schijf bij de randen en verwijdt u hem.
4. Sluit het schijfdeurtje door voorzichtig op het gedeelte met [PUSH CLOSE] te drukken.

NB

De functie Formateren/Afsluiten is niet beschikbaar op batterijniveau  of .

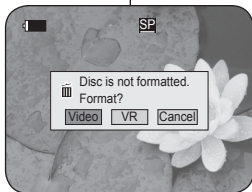

<When a DVD-RW disc is formatted.>

Caméscope DVD : avant l'enregistrement

DVD-camcorder: Voor opname

Sélection du mode Enregistrement (Mode Enr.)

- ❖ La fonction Mode d'enregistrement fonctionne à la fois en **Mode Caméra** et en **Mode Player**. → page 26
 - ❖ Ce caméscope DVD peut filmer en modes XP (extra play-Vitesse supérieure), SP (standard play-Vitesse normale) et LP (long play-Vitesse lente). Le mode SP est configuré comme paramètre par défaut.
1. Placez l'interrupteur **[Mode]** sur **[DISC]**. (VP-DC173(i)/DC175WB/DC175W(i)/DC575WB/DC575Wi uniquement)
 2. Placez l'interrupteur **[Power]** sur **[(Camera)]** ou **[(Player)]**.
 3. Appuyez sur le bouton **[MENU]**.
 - La liste des menus apparaît.
 4. Déplacez le **[Joystick]** vers le haut ou vers le bas pour sélectionner **<Record> (Enregistrement)**, puis appuyez sur **[Joystick]**.
 5. Déplacez le **[Joystick]** vers le haut ou vers le bas pour sélectionner **<Rec Mode> (Mode Enr.)**, puis appuyez sur **[Joystick]**.
 6. Déplacez le **[Joystick]** vers le haut ou vers le bas pour sélectionner le mode d'enregistrement souhaité (**XP, SP ou LP**), puis appuyez sur **[Joystick]**.
 7. Pour quitter, appuyez sur le bouton **[MENU]**.
 - L'icône du mode sélectionné s'affiche.

Durées d'enregistrement en fonction du type de disque

	DVD-RW/+RW-R (1,4 Go)	DVD+R DL (2,6 Go)
XP	20 env.	35 env.
*SP	30 env.	53 env.
*LP	60 env.	106 env.

* Les fichiers enregistrés sont codés à un débit binaire variable (VBR).

- Les durées d'enregistrement indiquées ci-dessus sont approximatives et sont fonction de l'environnement dans lequel est effectué l'enregistrement (ex. : conditions d'éclairage).
- Le VBR est un système d'encodage qui règle automatiquement le débit binaire en fonction de l'image enregistrée.

Opnamekwaliteit instellen (Opn stand)

- ❖ De Opname stand functie werkt zowel in de **Camera-stand** als in de **Player-stand**. → blz. 26
- ❖ Deze DVD-camcorder kan opnemen in de standen XP (eXtra Play), SP (Standard Play) en LP (Long Play). De SP stand is de standaard instelling.

1. Zet de **[Mode]** schakelaar op **[DISC]**. (alleen VP-DC173(i)/DC175WB/DC175W(i)/DC575WB/DC575Wi)
2. Zet de **[Power]** schakelaar op **[(Camera)]** of **[(Player)]**.
3. Druk op de **[MENU]** toets.
 - Het keuzemenu verschijnt.
4. Ga met de **[Joystick]** omhoog of omlaag naar **<Record> (Opnemen)** en druk op de **[Joystick]**.
5. Ga met de **[Joystick]** omhoog of omlaag naar **<Rec Mode> (Opn stand)** en druk op de **[Joystick]**.
6. Ga met de **[Joystick]** omhoog of omlaag naar de gewenste opnamekwaliteit (**XP, SP of LP**) en druk op de **[Joystick]**.
7. Om het menu te verlaten, drukt u op de **[MENU]** toets.
 - Het symbool van de gekozen instelling wordt getoond.

Opnametijden per schijftype

	DVD-RW/+RW-R (1,4 GB)	DVD+R DL (2,6 GB)
XP	Circa 20 min	Circa 35 min
*SP	Circa 30 min	Circa 53 min
*LP	Circa 60 min	Circa 106 min

*Opgenomen bestanden zijn gecodeerd met Variable Bit Rate (VBR).

- De hierboven weergegeven opnametijden zijn schattingen en afhankelijk van de opnameomgeving (bijvoorbeeld lichtomstandigheden).
- VBR is een codeersysteem dat de bitsnelheid automatisch aanpast aan het opnamebeeld.

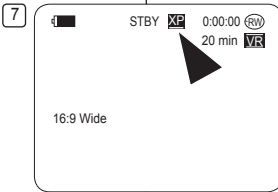
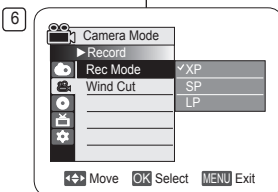
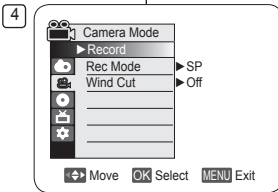

Caméscope DVD : enregistrement de base

Réalisation de votre premier enregistrement

1. Branchez votre caméscope DVD sur une source d'alimentation.
 - page 21, 25
 - (batterie ou adaptateur CA)
 - Insérez un disque. → page 41
2. Retirez le cache-objectif.
3. Ouvrez l'écran LCD.
 - Placez l'interrupteur [Mode] sur [DISC]. (VP-DC173(i)/DC175WB/DC175W(i)/DC575WB/DC575W) uniquement)
 - Placez l'interrupteur [Power] sur [Camera].
 - Assurez-vous que <STBY> s'affiche.
 - Assurez-vous que l'image que vous souhaitez enregistrer s'affiche sur l'écran LCD ou le viseur.
 - Assurez-vous que le voyant de la batterie indique qu'il reste assez d'énergie pour la durée d'enregistrement prévue.
4. Pour démarrer l'enregistrement, appuyez sur le bouton [Start/Stop].
 - <REC> s'affiche sur l'écran LCD. Le mode d'enregistrement, la durée d'enregistrement, le type de disque, le mode de formatage et le numéro du titre s'affichent sur l'écran LCD.
5. Pour arrêter l'enregistrement, appuyez à nouveau sur le bouton [Start/Stop].
 - Le témoin <STBY> clignote puis s'affiche en continu sur l'écran LCD.
 - Si vous appuyez sur le bouton [Start/Stop] pour enregistrer à nouveau, une nouvelle liste des titres est créée. Le numéro de la liste des titres ne s'affichera pas en mode STBY mais en mode REC.

Astuce

Ce caméscope DVD dispose de deux boutons [Start/Stop] à l'arrière de l'appareil et sur le cadre de l'écran LCD. Utilisez l'un ou l'autre pour un enregistrement pratique.

Remarques

- Lecture des listes de titres. → page 64
- Vous pouvez créer jusqu'à 253 titres sur un disque de type DVD-R/+RW/+R DL-RW (mode Vidéo) et jusqu'à 999 sur un DVD-RW (mode VR).
- Retirez la batterie à la fin de l'enregistrement afin d'éviter toute consommation inutile d'énergie par le caméscope.
- Si le câble d'alimentation est débranché, si les piles sont retirées ou si l'enregistrement est désactivé, un message d'erreur s'affiche et le système passe en mode récupération des données. Aucune autre fonction ne peut être activée durant la récupération des données. Une fois les données récupérées, le système passe en mode STBY.

DVD-camcorder: Eenvoudige opnamen maken

Uw eerste opname

1. Sluit de DVD-camcorder aan op een stroombron. → blz. 21, 25
 - (Batterij of netvoeding)
 - Plaats een schijf. → blz. 41
2. Verwijder de lenscap.
3. Open het LCD-scherm.
 - Zet de [Mode] schakelaar op [DISC] (alleen VP-DC173(i)/DC175WB/DC175W(i)/DC575WB/DC575W(i) [Camera])
 - Zet de [Power] schakelaar op [Camera].
 - Kijk of uw onderwerp zichtbaar is op het scherm of in de zoeker.
 - Controleer de batterijlading indicator om te zien of de batterij voldoende lading heeft voor de opname die u wilt maken.
4. Om de opname te starten, drukt u op de [Start/Stop] knop.
 - <REC> (OPN) verschijnt in het LCD-scherm of de zoeker. De opnamemodus, opnametijd, het schijftype, de formatiemodus en het titelnummer worden weergegeven op het lcd-scherm.
5. Om de opname te beëindigen, drukt u opnieuw op de [Start/Stop] opnameknop.
 - <STBY> verschijnt na enige tijd knipperen op het LCD-scherm.
 - Als u nogmaals op de [Start/Stop] opnameknop drukt voor de volgende opname, wordt een nieuwe titellijst gemaakt. Het titelijstnummer verschijnt niet in de STBY-stand maar in de OPN-stand.

Tip

Deze DVD-camcorder beschikt over twee [Start/Stop]-knoppen, één op de achterzijde en één bij het LCD-scherm. Gebruik de knop die voor u het meest handig is.

NB

- Titelscènes afspelen. → blz. 64
- Er kunnen tot 253 titelscènes worden gemaakt op dvd-r/+rw/+r dl-rw (Videomodus)-schijven, en tot 999 op dvd-rw (VR-modus).
- Verwijder de batterij wanneer u klaar bent met opnemen om onnodig batterijgebruik te voorkomen.
- Als tijdens de opname de voedingskabel of de batterij wordt verwijderd of de opnamefunctie wordt uitgeschakeld, verschijnt een foutmelding en schakelt het systeem over naar de gegevensherstelmodus. Terwijl de gegevens worden hersteld, zijn de overige functies niet beschikbaar. Na afloop wordt de STBY-stand ingeschakeld.

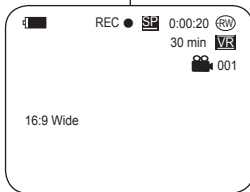
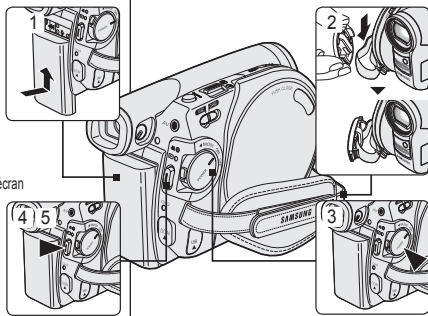

Caméscope DVD : enregistrement de base

Enregistrement facile pour les débutants (Mode EASY.Q)

- ❖ La fonction EASY.Q ne peut être activée qu'en **Mode Caméra**. → page 26
 - ❖ La fonction EASY.Q permet aux débutants de réaliser des enregistrements de qualité en toute simplicité.
1. Placez l'interrupteur **[Mode]** sur **[DISC]**.
(VP-DC173(i)/DC175WB/DC175W(i)/DC575WB/DC575Wi uniquement)
 2. Placez l'interrupteur **[Power]** sur **[Camera]**.
 3. En appuyant sur le bouton **[EASY.Q]**, toutes les fonctions du caméscope DVD sont désactivées et les paramètres d'enregistrement basculent sur les réglages de base suivants (DIS, AF (Mise au point automatique), AWB (Balance des blancs automatique), AE (Exposition automatique)).
 - Le mot **<EASY.Q>** et le symbole DIS () s'affichent en même temps.
 4. Appuyez sur le bouton **[Start/Stop]** pour commencer l'enregistrement.
 - L'enregistrement débute avec l'application des réglages automatiques de base.
 5. Appuyez à nouveau sur le bouton **[EASY.Q]** en mode STBY, puis désactivez le mode EASY.Q.
 - La fonction EASY.Q ne peut être désactivée en cours d'enregistrement.
 - Le caméscope DVD active à nouveau les réglages définis avant le basculement en mode EASY.Q.

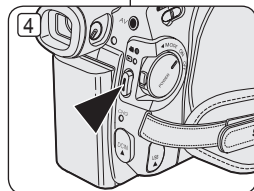
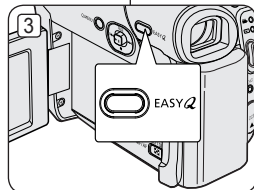

Remarques

- **Boutons désactivés lors du fonctionnement**
Lors du fonctionnement EASY.Q, les boutons suivants sont désactivés car les éléments qu'ils contrôlent se régulent automatiquement. Si vous tentez d'utiliser des boutons désactivés, les messages correspondants s'affichent.
 - Bouton **[MENU]**
 - Bouton **[C.NITE]**
 - Bouton **[Q.MENU]**
 - Bouton **[MF/AF]**, etc.
- Les réglages du mode EASY.Q sont désactivés lorsque vous retirez la batterie du caméscope DVD. C'est pourquoi ils doivent être réinitialisés lorsque vous remettez la batterie en place.
- La fonction 16:9 n'est pas disponible en mode EASY.Q (VP-DC171(i)/DC171Bi/DC173(i) uniquement).
- Les fonctions **Effet numér.** et **Zoom numér.** ne sont pas disponibles en mode EASY.Q.

DVD-camcorder: Eenvoudige opnamen maken

Makkelijk opnemen voor beginners (EASY.Q)

- ❖ De EASY.Q functie werkt alleen in de **Camera-stand**. → blz. 26
- ❖ Met de EASY.Q functie kan ook een beginner goede opnamen maken.

1. Zet de **[Mode]** schakelaar op **[DISC]**.
(alleen VP-DC173(i)/DC175WB/DC175W(i)/DC575WB/DC575Wi)
2. Zet de **[Power]** schakelaar op **[Camera]**.
3. Als u de toets **[EASY.Q]** indrukt, worden alle functies van de DVD-camcorder uitgeschakeld en worden de volgende basis-opnameinstellingen ingesteld: DIS (digitale beeldstabilisatie), AF (autofocus), AWB (automatische witbalans), AE (automatische belichting) AAN.
 - De aanduidingen **<EASY.Q>** en DIS () worden tegelijkertijd op het scherm weergegeven.
4. Druk op de **[Start/Stop]** opnameknop om de opname te starten.
 - De opname begint, waarbij de automatische basisinstellingen worden gebruikt.
5. Druk opnieuw op de **[EASY.Q]** toets in de STBY-stand om de EASY.Q functie weer uit te zetten.
 - De EASY.Q functie kan niet worden uitgezet terwijl u aan het opnemen bent.
 - De instellingen die van kracht waren voordat EASY.Q werd ingeschakeld worden hersteld.

NB

- **Knoppen die niet kunnen worden gebruikt tijdens het bedienen van de camcorder**
Tijdens EASY.Q kunnen de volgende knoppen niet worden gebruikt omdat de betreffende functies automatisch worden ingesteld. De bijbehorende meldingen kunnen worden weergegeven als u probeert de niet-beschikbare functies uit te voeren.
 - **[MENU]**-knop
 - **[C.NITE]**-knop
 - **[Q.MENU]**-knop
 - **[MF/AF]**-knop, etc.
- De instellingen van EASY.Q worden gewist zodra de batterij wordt verwijderd. Nadat de batterij weer is geplaatst, moeten deze instellingen opnieuw worden gedefinieerd.
- 16:9 breed is niet beschikbaar in de stand EASY.Q. (alleen VP-DC171(i)/DC171Bi/DC173(i))
- **Dig. effect** en **Digitale zoom** zijn niet beschikbaar in de stand EASY.Q.

Caméscope DVD : enregistrement de base

Zoom avant et arrière

- ❖ La fonction Zoom fonctionne à la fois en **Mode Caméra** et en **Mode M.Cam.** → page 26
- ❖ Le zoom est une technique d'enregistrement grâce à laquelle vous pouvez modifier la taille du sujet d'une scène.
- ❖ Vous pouvez recourir à différentes vitesses de zoom.
- ❖ Néanmoins, il est conseillé d'utiliser une même vitesse pour une prise de vue donnée. Veuillez noter qu'une utilisation excessive du zoom peut produire des résultats peu professionnels et entraîner une réduction de la durée d'utilisation de la batterie.
- ❖ Ce caméscope DVD vous permet d'effectuer des enregistrements à l'aide du zoom optique grande puissance 34x (modèles VP-DC171(i)/DC171Bi/DC171W(i)/DC171WB/DC171WH/DC172W/DC173(i)/DC175WB/DC175W(i) uniquement) ou 26x (modèle VP-DC575WB/DC575Wi uniquement) et du zoom numérique.

1. Déplacez la molette **[Zoom]** ou appuyez légèrement sur le bouton **[Zoom]** pour obtenir un effet de zoom progressif. À l'inverse, actionnez-le complètement pour bénéficier d'un effet de zoom accéléré.

- Vous pouvez contrôler l'effet de zoom à l'écran.

2. Position **[T]** (téléobjectif): le sujet semble se rapprocher.

3. Position **[W]** (grand angle): le sujet semble s'éloigner.

- Vous pouvez enregistrer un sujet se trouvant à environ 10 mm de l'objectif en position grand angle.

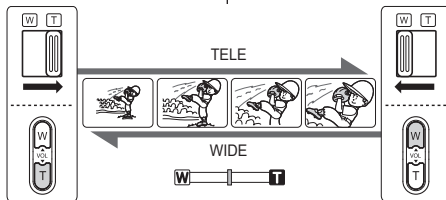
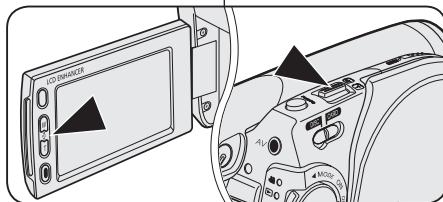

DVD-camcorder: Eenvoudige opnamen maken

In- en uitzoomen

- ❖ De Zoom functie werkt zowel in de **Camera-stand** als in de **M.cam-stand.** → blz. 26
- ❖ Zoomen is een opnametechniek waarmee u de grootte van uw onderwerp in beeld kunt veranderen.
- ❖ De zoomsnelheid is variabel.
- ❖ Gebruik deze mogelijkheden bijvoorbeeld om afwisseling aan te brengen in uw opnamen. Houd er wel rekening mee dat veel zoomen tot minder professionele resultaten leidt en de gebruiksduur van de batterij verkort.
- ❖ Deze DVD-camcorder beschikt over een optische zoom van 34x

(Alleen de VP-DC171(i)/DC171Bi/DC171W(i)/DC171WB/DC171WH/DC172W/DC173(i)/DC175WB/DC175W(i) of een powerzoom en digitale zoom van 26x (Alleen de VP-DC575WB/DC575Wi).

1. Verschuif de **[Zoom]**-hendel iets naar links of rechts, of druk de **[Zoom]**-knop lichtjes in om langzaam in- of uit te zoomen. Schief de hendel verder naar links of rechts of druk deze verder in om snel in- of uit te zoomen.

- Op het scherm geeft een indicator de zoomstand aan.

2. **[T]** (Tele) kant: onderwerp lijkt dichterbij.

3. **[W]** (Wide/groothoek) kant: onderwerp lijkt verder weg.

- In de uiterste W (Wide/groothoek) stand kunt u onderwerpen opnemen op ongeveer 10 mm van de lens.

Caméscope DVD : enregistrement de base

DVD-camcorder: Eenvoudige opnamen maken

Ouverture et fermeture en fondu (Fondu)

- ❖ La fonction Fondu ne peut être activée qu'en **Mode Caméra**. → page 26
- ❖ Vous pouvez donner à votre enregistrement un aspect professionnel en utilisant des effets spéciaux comme l'ouverture ou la fermeture en fondu au début ou à la fin d'une séquence.

Pour commencer l'enregistrement

1. Placez l'interrupteur **[Mode]** sur **[DISC]** (VP-DC173(i)/DC175WB/DC175W(i)/DC575WB/DC575Wi uniquement)
2. Placez l'interrupteur **[Power]** sur **[CAMERA]**.
3. Avant de démarrer l'enregistrement, déplacez le **[Joystick]** vers le haut et maintenez-le dans cette position.
 - L'image et le son disparaissent progressivement (fermeture en fondu).
4. Appuyez sur le bouton **[Start/Stop]** et relâchez le bouton **[Joystick]** en même temps.
 - L'enregistrement démarre et l'image et le son reviennent progressivement (ouverture en fondu).

Pour arrêter l'enregistrement

5. Pour arrêter l'enregistrement, déplacez le **[Joystick]** vers le haut et maintenez-le dans cette position.
 - L'image et le son disparaissent progressivement (fermeture en fondu).
6. Lorsque l'image a totalement disparu, appuyez sur le bouton **[Start/Stop]** pour arrêter l'enregistrement.

a. Fermeture en fondu
(environ 4 secondes)

b. Ouverture en fondu
(environ 4 secondes)

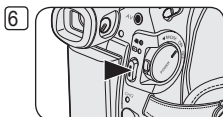
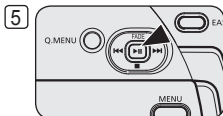
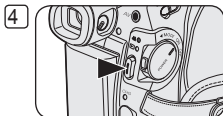
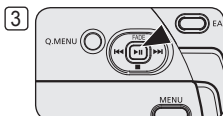

Move the [Joystick] up and hold.

a. Fade Out

Gradual disappearance



Gradual appearance



b. Fade In



Release the [Joystick]

In/uitfaden

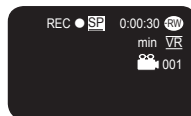
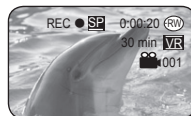
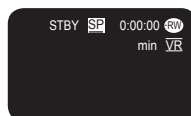

- ❖ De Fade functie werkt alleen in de **Camera-stand**. → blz. 26
- ❖ U beschikt over verschillende technieken om uw opnamen een professioneel uiterlijk te geven, zoals fade-in aan het begin van uw opname of fade-out aan het einde.

Opname starten (infaden)

1. Zet de **[Mode]** schakelaar op **[DISC]** (alleen VP-DC173(i)/DC175WB/DC175W(i)/DC575WB/DC575Wi)
2. Zet de **[Power]** schakelaar op **[CAMERA]**.
3. Voordat u gaat opnemen beweegt u de **[Joystick]** omhoog en houdt u deze ingedrukt.
 - Beeld en geluid verdwijnen geleidelijk (Uitfaden).
4. Druk op de **[Start/Stop]** opnameknop en laat tegelijkertijd de **[Joystick]** los.
 - De opname wordt gestart; beeld en geluid komen geleidelijk terug (Infaden).

Opname stoppen (uitfaden)

5. Als u wilt stoppen met opnemen, beweegt u de **[Joystick]** omhoog en houdt u deze ingedrukt.
 - Beeld en geluid verdwijnen geleidelijk (Uitfaden)
6. Zodra het beeld is verdwenen, drukt u op de **[Start/Stop]** opnameknop om de opname te stoppen.

a. Uitfaden (ongeveer 4 seconden)

b. Infaden (ongeveer 4 seconden)

Caméscope DVD : enregistrement de base

Utilisation du mode Back Light Compensation
(Comensation du contre-jour) (BLC)

- ❖ Le mode BLC (Compensation du contre-jour) fonctionne à la fois en **Mode Caméra** et **Mode M.Cam.** → blz 26
 - ❖ Un contre-jour se produit lorsque le sujet est plus sombre que l'arrière-plan. C'est le cas lorsque:
 - Le sujet se trouve devant une fenêtre.
 - la personne à enregistrer porte des vêtements blancs ou brillants et se trouve devant un arrière-plan lumineux, son visage étant trop sombre pour en distinguer les traits.
 - le sujet est en extérieur et le temps est couvert.
 - les sources lumineuses sont trop fortes.
 - le sujet se trouve devant un arrière-plan enneigé.
1. Placez l'interrupteur **[Mode]** sur **[DISC]** ou **[CARD]**. (VP-DC173(i)/DC175WB/DC175W(i)/DC575WB/DC575W(i) uniquement)
 2. Placez l'interrupteur **[Power]** sur **[Camera]**.
 3. Appuyez sur le bouton **[MENU]**.
 - La liste des menus apparaît.
 4. Déplacez le **[Joystick]** vers le haut ou vers le bas afin de sélectionner **<Camera>** (Appareil photo), puis appuyez sur le **[Joystick]**.
 5. Déplacez le **[Joystick]** vers le haut ou vers le bas afin de sélectionner **<BLC>**, puis appuyez sur le **[Joystick]**.
 6. Déplacez le **[Joystick]** vers le haut ou vers le bas afin de sélectionner **<On>** (Activé), puis appuyez sur le **[Joystick]**.
 7. Pour quitter l'application, appuyez sur le bouton **[MENU]**.
 - L'icône **(BLC)** s'affiche.

Remarques

- Vous pouvez accéder directement à la fonction **BLC** à l'aide du bouton **[Q.MENU]**. → page 27
- La fonction **BLC** ne peut être activée en mode EASY.Q.

DVD-camcorder: Eenvoudige opnamen maken

Tegenlichtcompensatie (BLC)

- ❖ BLC werkt zowel in de **Camera-stand** als in de **M.cam-stand**. → blz. 26
- ❖ Er is sprake van tegenlicht als het onderwerp donkerder is dan de achtergrond:
 - Het onderwerp bevindt zich voor een raam.
 - De persoon van wie u een opname wilt maken, draagt witte of glanzende kleding of bevindt zich tegen een lichte achtergrond.
 - U maakt buitenopnamen, waarbij op de achtergrond wolken zichtbaar zijn.
 - De lichtbron(nen) is/zijn te fel.
 - Het onderwerp bevindt zich tegen een besneeuwde achtergrond.



<BLC Off>



<BLC On>

6

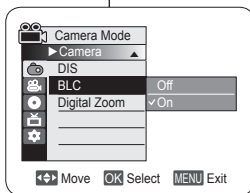

7

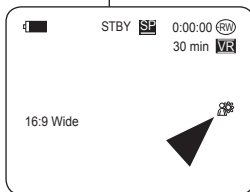

1. Zet de **[Mode]** schakelaar op **[DISC]** of **[CARD]**. (Alleen VP-DC173(i)/DC175WB/DC175W(i)/DC575WB/DC575W(i))
2. Zet de **[Power]** schakelaar op **[Camera]**.
3. Druk op de knop **[MENU]**.
 - Het menu wordt weergegeven.
4. Beweeg de **[Joystick]** naar boven of naar beneden om **<Camera>** (Camera) te selecteren en druk vervolgens op de **[Joystick]**.
5. Beweeg de **[Joystick]** naar boven of naar beneden om **<BLC>** te selecteren en druk vervolgens op de **[Joystick]**.
6. Beweeg de **[Joystick]** naar boven of naar beneden om **<On>** (Aan) te selecteren en druk vervolgens op de **[Joystick]**.
7. Druk op de knop **[MENU]** als u het menu wilt verlaten.
 - Het symbool voor **BLC** (BLC) wordt weergegeven.

NB

- Met de knop **[Q.MENU]** heeft u direct toegang tot de functie **BLC**. → blz. 27
- De functie **BLC** werkt niet in de stand EASY.Q.

Caméscope DVD : enregistrement de base

DVD-camcorder: Eenvoudige opnamen maken

Fonction Colour Nite

- ❖ La fonction Colour Nite ne fonctionne qu'en Mode **Caméra**. ➔ page 26
 - ❖ Vous pouvez prendre en photo un sujet se déplaçant lentement en contrôlant la vitesse de l'obturateur ou une image plus lumineuse dans un endroit sombre sans altérer les couleurs.
 - ❖ **Veillez désactiver le mode 16:9 pour utiliser la fonction Colour Nite.** (VP-DC171W(i)/DC171WB/DC171WH/DC172W/DC175WB/DC175Wi) DC575WB/DC575Wi uniquement) ➔ page 60
1. Placez l'interrupteur **[Mode]** sur **[DISC]**. (VP-DC173(i)/DC175WB/DC175W(i)/DC575WB/DC575Wi uniquement)
 2. Placez l'interrupteur **[Power]** sur **[(Camera)]**.
 3. Appuyez sur le bouton **[C.NITE]** (VP-DC171(i)/DC171B(i)/DC171W(i)/DC171WH/DC172W/DC173(i)) uniquement) ou **[C.NITE/LIGHT]** (VP-DC175WB/DC175W(i)/DC575WB/DC575Wi uniquement).
 4. A chaque pression du bouton **[C.NITE]** (VP-DC171(i)/DC171B(i)/DC171W(i)/DC171WH/DC172W/DC173(i) uniquement) ou **[C.NITE/LIGHT]** (VP-DC175WB/DC175W(i)/DC575WB/DC575Wi uniquement), la vitesse d'obturation change dans l'ordre suivant:
 - ▶ **<Color N. 1/25>**, **<Color N. 1/13>** et arrêt. (VP-DC171(i)/DC171B(i)/DC171W(i)/DC171WH/DC172W/DC173(i) uniquement)
 - ▶ **<Color N. 1/25>**, **<Color N. 1/13>**, **<Color N. 1/13 ()>** et arrêt. (VP-DC175WB/DC175W(i)/DC575WB/DC575Wi uniquement)

Remarques

- Lorsque vous utilisez la fonction Colour Nite, la séquence est dotée d'un effet de ralenti.
- Lorsque vous utilisez la fonction Colour Nite, la mise au point se fait lentement et des points blancs apparaissent parfois sur l'écran. Ce phénomène est toutefois normal.
- La fonction Colour Nite n'est pas disponible lorsque vous utilisez les fonctions suivantes : **16:9**, **Progr. AE**, **Obturateur**, **Exposition**, **Zoom**, **numér.**, **Mosaïque**, **Miroir**, **Relief2** et **Pastel2**.
- En mode **DIS**, le mode Colour Nite est désactivé.

Nachtopnamen in kleur (Colour Nite)

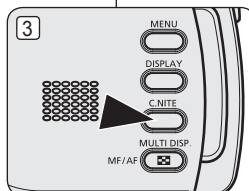

(VP-DC171(i)/DC171B(i)/DC171W(i)/DC171WB/DC171WH/DC172W/DC173(i) only)

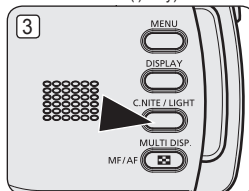

(VP-DC175WB/DC175W(i)/DC575WB/DC575Wi only)

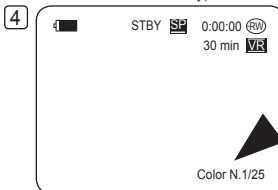

Color N. 1/25

- ❖ De Colour Nite functie werkt alleen in de **Camera-stand**. ➔ blz. 26
 - ❖ U kunt een langere sluitertijd kiezen om uw opname een slow-motion effect te geven of in een donkere omgeving het beeld op te lichten zonder de kleuren op te offeren.
 - ❖ **Schakel de breedbeeldmodus 16:9 uit als u de functie Colour Nite wilt gebruiken.** (alleen VP-DC171W(i)/DC171WB/DC171WH/DC172W/DC175WB/DC175W(i)/DC575WB/DC575Wi) ➔ blz. 60
1. Zet de **[Mode]** schakelaar op **[DISC]**. (alleen VP-DC173(i)/DC175WB/DC175W(i)/DC575WB/DC575Wi)
 2. Zet de **[Power]** schakelaar op **[(Camera)]**.
 3. Druk op de toets **[C.NITE]** (alleen VP-DC171(i)/DC171B(i)/DC171W(i)/DC171WB/DC171WH/DC172W/DC173(i)) of **[C.NITE/LIGHT]** (alleen VP-DC175WB/DC175W(i)/DC575WB/DC575Wi).
 4. Steeds als u op de toets **[C.NITE]** (alleen VP-DC171(i)/DC171B(i)/DC171W(i)/DC171WB/DC171WH/DC172W/DC173(i)) of **[C.NITE/LIGHT]** (alleen VP-DC175WB/DC175W(i)/DC575WB/DC575Wi) drukt, verandert de sluitertijd:
 - ▶ **<Color N. 1/25>** (**Kleur N.1/25**), **<Color N. 1/13>** (**Kleur N.1/13**), uit (alleen VP-DC171(i)/DC171B(i)/DC171W(i)/DC171WB/DC171WH/DC172W/DC173(i)).
 - ▶ **<Color N. 1/25>** (**Kleur N.1/25**), **<Color N. 1/13>** (**Kleur N.1/13**), **<Color N. 1/13 ()>** (**Kleur N.1/13 ()**), uit (alleen VP-DC175WB/DC175W(i)/DC575WB/DC575Wi).

NB

- Bij gebruik van Colour Nite kan het beeld een vertraagd effect krijgen.
- Bij Colour Nite verloopt de scherpstelling langzaam terwijl er op het scherm witte stippen zichtbaar kunnen zijn. Dit is geen storing.
- De functie Colour Nite is niet beschikbaar als de volgende functies worden gebruikt: **16:9 breed**, **AE-programma**, **Sluiter**, **Belichting**, **Digitale zoom**, **Mozaiek**, **Spiegelen**, **Relief2** en **Pastel2**.
- Als **DIS** is ingesteld, wordt de stand Colour Nite uitgeschakeld.

Caméscope DVD : enregistrement de base

Utilisation de la fonction LIGHT (LED) (VP-DC175WB/DC175W(i)/DC575WB/DC575Wi uniquement)

- ❖ La fonction LIGHT ne peut être activée qu'en **Mode Caméra**.
→ page 26
 - ❖ Cette LED vous permet d'enregistrer un sujet dans un endroit sombre.
 - ❖ La fonction LIGHT ne peut être utilisée qu'avec la fonction Colour Nite.
 - ❖ **Veillez désactiver le mode 16:9 pour utiliser cette fonction.**
→ page 60
1. Placez l'interrupteur **[Mode]** sur **[DISC]**.
 2. Placez l'interrupteur **[Power]** sur **[Camera]**.
 3. Appuyez sur le bouton **[C.NITE/LIGHT]** jusqu'à ce que **<Color N. 1/13 (☞)>** s'affiche.

Danger

- La LED peut devenir très chaude.
- Ne la touchez pas pendant l'enregistrement ou juste après extinction: des blessures graves pourraient en résulter.
- Ne remettez pas le caméscope DVD dans son étui immédiatement après utilisation de la LED car celle-ci demeure extrêmement chaude pendant un certain temps.
- Ne l'utilisez pas à proximité de matières inflammables ou explosives.

Remarques

- La fonction **LIGHT** ne peut être activée ou désactivée en cours d'enregistrement.
- La portée de la LED est limitée (2 m maximum).
- Le mode **16:9** n'est pas disponible en mode LIGHT.

DVD-camcorder: Eenvoudige opnamen maken

LED lamp gebruiken (alleen VP-DC175WB/DC175W(i)/DC575WB/DC575Wi)

- ❖ De LED lamp functie werkt alleen in de **Camera-stand**. → blz. 26
- ❖ Met het licht van de LED kunt u opnamen maken op donkere locaties.
- ❖ De lamp kan alleen worden gebruikt in combinatie met de Colour Nite functie.
- ❖ **Schakel de stand 16:9 breed uit als u deze functie wilt gebruiken.**
→ blz. 60

1. Zet de **[Mode]** schakelaar op **[DISC]**.
2. Zet de **[Power]** schakelaar op **[Camera]**.
3. Druk op de **[C.NITE/LIGHT]** toets tot **<Color N. 1/13 (☞)>** (Kleur N.1/13(☞)) op het scherm verschijnt.

Gevaar

- De LED lamp kan erg heet worden.
- Niet aanraken tijdens gebruik of kort na uitschakelen, anders kunt u zich ernstig branden.
- Nadat u de LED hebt gebruikt, moet u de DVD-camcorder na gebruik niet meteen in de draagtas plaatsen. De LED kan nog enige tijd extreem warm blijven.
- Niet gebruiken in de buurt van brandbare of explosieve materialen.

NB

- Terwijl u aan het opnemen bent kunt u het lampje (**LIGHT**) niet aan- of uitzetten.
- De LED lamp heeft een beperkt bereik (maximaal 2 meter).
- De stand **16:9 breed** is niet beschikbaar in de stand LIGHT.

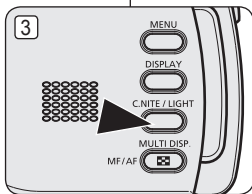

Caméscope DVD : enregistrement avancé

Suppression du bruit du vent (Supp. Vent)

- ❖ La fonction **Supp. Vent** ne peut être activée qu'en **Mode Caméra**.
↳ page 26
 - ❖ Utilisez la fonction Supp. Vent lorsque vous enregistrez dans des endroits exposés au vent (par exemple à la plage ou près de bâtiments).
1. Placez l'interrupteur **[Mode]** sur **[DISC]**.
(VP-DC173(i)/DC175WB/DC175W(i)/DC575WB/DC575Wi uniquement)
 2. Placez l'interrupteur **[Power]** sur **[Camera]**.
 3. Appuyez sur le bouton **[MENU]**.
 4. Déplacez le **[Joystick]** vers le haut ou vers le bas pour sélectionner **<Record>** (**Enregistrement**), puis appuyez sur **[Joystick]**.
 5. Déplacez le **[Joystick]** vers le haut ou vers le bas pour sélectionner **<Wind Cut>** (**Supp. Vent**), puis appuyez sur **[Joystick]**.
 6. Déplacez le **[Joystick]** vers le haut ou vers le bas pour sélectionner **<On>** (**Activé**), puis appuyez sur **[Joystick]**.
 7. Pour quitter, appuyez sur le bouton **[MENU]**.
 - L'icône Supp. Vent ([P]) s'affiche.

Remarque

Assurez-vous que la fonction **Supp. Vent** est **Désactivé** lorsque vous souhaitez que le microphone soit le plus sensible possible.

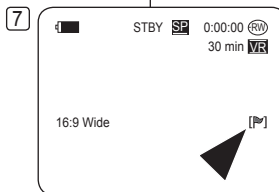
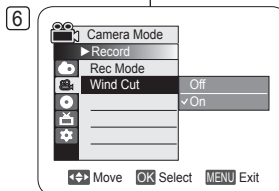
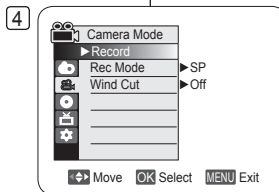

DVD-camcorder: Geavanceerde opnamefuncties

Windruis tegengaan (Windfilter)

- ❖ De **Windfilter** functie werkt alleen in de **Camera-stand**. ↳ blz. 26
 - ❖ Zet de windfilterfunctie aan als u opneemt op een windrige plaats, zoals op het strand of tussen gebouwen.
1. Zet de **[Mode]** schakelaar op **[DISC]**.
(alleen VP-DC173(i)/DC175WB/DC175W(i)/DC575WB/DC575Wi)
 2. Zet de **[Power]** schakelaar op **[Camera]**.
 3. Druk op de **[MENU]** toets.
 4. Ga met de **[Joystick]** omhoog of omlaag naar **<Record>** (**Opnemen**) en druk op de **[Joystick]**.
 5. Ga met de **[Joystick]** omhoog of omlaag naar **<Wind Cut>** (**Windfilter**) en druk op de **[Joystick]**.
 6. Om de Wind Cut functie aan te zetten, gaat u met de **[Joystick]** omhoog of omlaag naar **<On>** (**Aan**) en drukt u op de **[Joystick]**.
 7. Om het menu te verlaten, drukt u op de **[MENU]** toets.
 - Het Wind Cut ([P]) symbool verschijnt op het LCD-scherm.

NB

Zorg dat de **Windfilter** functie **Uit** staat wanneer u de microfoon zo gevoelig mogelijk wilt instellen.

Caméscope DVD : enregistrement avancé

DVD-camcorder: Geavanceerde opnamefuncties

Réglage de la vitesse de l'obturateur et de l'exposition (Obturateur/Exposition)

- ❖ La fonction Vitesse de l'obturateur ne peut être activée qu'en **Mode Caméra**. → page 26
La vitesse d'obturation correspond à la durée d'ouverture et de fermeture de l'obturateur. Plus la vitesse réglée est élevée, moins l'objectif laisse passer de lumière.
 - ❖ La fonction Exposition peut être activée en **Mode Caméra** et en **Mode M.Cam.** → page 26
Configurer l'exposition vous permet de contrôler la quantité de lumière qui pénètre dans l'objectif.
1. Placez l'Interrupteur [Mode] sur [DISC] ou [CARD].
(VP-DC173(i)/DC175WB/DC175W(i)/DC575WB/DC575W(i) uniquement)
 2. Placez l'Interrupteur [Power] sur [CAMERA].
 3. Appuyez sur le bouton [MENU].
 - La liste des menus apparaît.
 4. Déplacez le [Joystick] vers le haut ou vers le bas afin de sélectionner <Camera> [Appareil photo], puis appuyez sur le [Joystick].
 5. Déplacez le [Joystick] vers le haut ou vers le bas pour sélectionner <Shutter> (Obturateur) ou <Exposure> (Exposition), puis appuyez sur [Joystick].
 6. Déplacez le [Joystick] vers le haut ou vers le bas pour sélectionner <Manual> (Manuel), puis appuyez sur [Joystick].
 7. Déplacez le [Joystick] vers la gauche ou vers la droite pour sélectionner la vitesse de l'obturateur ou la valeur d'exposition souhaitée puis appuyez sur [Joystick].
 - La vitesse de l'obturateur peut être réglée sur <1/50>, <1/120>, <1/250>, <1/500>, <1/1000>, <1/2000>, <1/4000> ou <1/10000> de seconde.
 - La valeur d'exposition peut être réglée entre <00> et <29>.
 8. Pour quitter, appuyez sur le bouton [MENU].
 - Les réglages sélectionnés s'affichent.

Choix de la vitesse de l'obturateur en fonction du type d'enregistrement

- ❖ Sports de plein air comme le golf ou le tennis: 1/2000 ou 1/4000
- ❖ Trains ou voitures en mouvement ou tout autre véhicule se déplaçant rapidement (wagonnet de montagnes russes, par exemple): 1/1000, 1/500 ou 1/250
- ❖ Sports en salle comme le basket-ball: 1/120

Réglage de l'exposition en cours d'enregistrement

- ❖ Si l'exposition est réglée sur Manual (Manuelle), vous pouvez définir la quantité de lumière qui pénètre dans l'objectif en fonction des conditions d'éclairage.

Remarques

- Vous pouvez accéder directement aux fonctions **Obturateur** et **Exposition** à l'aide du bouton [Q.MENU]. → page 27
- Si vous modifiez manuellement la vitesse de l'obturateur et la valeur de l'exposition lorsque l'option **Progr. AE** est sélectionnée, les changements manuels sont prioritaires.
- L'image peut paraître moins lisse lorsque la vitesse de l'obturateur est élevée.
- Le caméscope DVD revient au réglage automatique de la vitesse d'obturateur et de l'exposition lorsque vous passez en mode EASY.Q.
- En enregistrant avec une vitesse d'obturateur de 1/1000 ou plus, assurez-vous que l'objectif n'est pas en plein soleil.

Sluittijd en belichting instellen (Sluiter & Belichting)

- ❖ De Sluiter functie werkt alleen in de **Camera-stand**. → biz. 26
Met de sluittijd wordt bedoeld de tijd die de sluiter nodig heeft om open en dicht te gaan. Hoe hoger de ingestelde snelheid, hoe minder licht de lens binnenkomt.
- ❖ De Belichting functie werkt zowel in de **Camera-stand** als in de **M.cam-stand**. → biz. 26
Door het instellen van de Exposure (Belichting) kunt u de hoeveelheid licht die de lens binnenkomt, instellen.

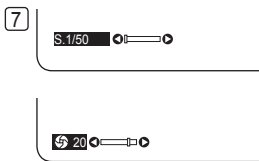
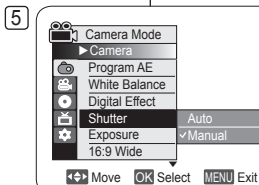
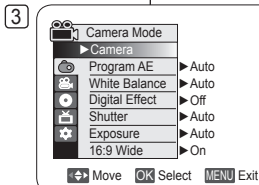

1. Zet de [Modu] schakelaar op [DISC] of [CARD].
(alleen VP-DC173(i)/DC175WB/DC175W(i)/DC575WB/DC575W(i))
2. Zet de [Power] schakelaar op [CAMERA].
3. Druk op de knop [MENU].
 - Het menu wordt weergegeven.
4. Beweeg de [Joystick] naar boven of naar beneden om <Camera> (Camera) te selecteren en druk vervolgens op de [Joystick].
5. Ga met de [Joystick] omhoog of omlaag naar <Shutter> (Sluiter) of <Exposure> (Belichting) en druk op de [Joystick].
6. Ga met de [Joystick] omhoog of omlaag naar <Manual> (Handmatig) en druk op de [Joystick].
7. Ga met de [Joystick] naar links of rechts naar de gewenste sluittijd of belichting en druk op de [Joystick].
 - De sluittijd kan worden ingesteld op <1/50>, <1/120>, <1/250>, <1/500>, <1/1000>, <1/2000>, <1/4000> of <1/10000> van een seconde.
 - De belichting kan worden ingesteld op waarden tussen <00> en <29>.
8. Om het menu te verlaten, druk u op de [MENU] toets.
 - De gekozen instellingen worden geschrjven op het scherm.

Aanbevolen sluittijden tijdens opnamen

- Buitensporten zoals golf of tennis: 1/2000 of 1/4000
- Rijdende auto's, treinen en andere snel bewegende voertuigen zoals achtbanen: 1/1000, 1/500 of 1/250
- Binnenporten zoals basketbal: 1/120

De belichting aanpassen tijdens opname

Als u de Exposure (Belichting) instelt op Manual (Handmatig), kunt u de hoeveelheid licht die binnenkomt in de lens aanpassen aan de lichtomstandigheden van de omgeving.

NB

- Met de knop [Q.MENU] heeft u direct toegang tot de functies **Sluiter** en **Belichting**. → biz. 27
- Als u de sluittijd en belichting handmatig instelt, terwijl de optie **AE-programma** is geselecteerd, worden eerst de handmatig aangebrachte wijzigingen toegepast.
- Het beeld kan er minder vloeiend uitzien bij gebruik van snelle sluittijden.
- De instellingen voor automatische sluittijd en automatische belichting worden weer op de DVD-camcorder ingesteld wanneer u overschakelt naar de EASY.Q-modus.
- Als u opneemt met een sluittijd van 1/1000 of hoger, dient u op te letten dat de zon niet in de lens schijnt.

Caméscope DVD : enregistrement avancé

Fonction A.Focus/M.Focus

- ❖ La fonction A.Focus/M.Focus fonctionne à la fois en **Mode Caméra** et en **Mode M.Cam.** → page 26
- ❖ Il est préférable, dans la plupart des cas, d'utiliser la mise au point automatique car elle vous permet de vous concentrer sur la partie créative de votre enregistrement.
- ❖ La mise au point manuelle peut s'avérer nécessaire dans certains cas où la mise au point automatique est difficile ou peu fiable.

A.Focus

- ❖ Si vous ne maîtrisez que très peu le fonctionnement des caméscopes DVD, nous vous conseillons d'opter pour la mise au point automatique.

M.Focus

- ❖ Dans les situations suivantes, il est possible que vous obteniez de meilleurs résultats en faisant la mise au point manuellement:
 - Image comportant plusieurs objets, certains proches du caméscope DVD, d'autres plus éloignés ;
 - sujet enveloppé par le brouillard ou se détachant sur un fond enneigé ;
 - surfaces brillantes ou luisantes comme une carrosserie de voiture ;
 - sujet ou objet se déplaçant de manière constante et rapide, tel un sportif ou une foule.
- Placez l'interrupteur **[Mode]** sur **[DISC]** ou **[CARD]**. (VP-DC173(i)/DC175WB/DC175W(i)/DC575WB/DC575Wi uniquement)
 - Placez l'interrupteur **[Power]** sur **[CAMERA]**.
 - Appuyez sur le bouton **[MF/AF]**.
 - L'icône de mise au point manuelle (MF) clignote.
 - Mise au point à l'aide du **[Joystick]**.
 - Déplacer le **[Joystick]** vers la gauche permet de régler la netteté de l'image au premier plan et déplacer le **[Joystick]** vers la droite permet de régler la netteté de l'image en arrière-plan
 - Pour quitter le menu, appuyez sur le bouton **[MF/AF]**.

Remarque

La mise au point manuelle n'est pas accessible en mode EASY.Q.

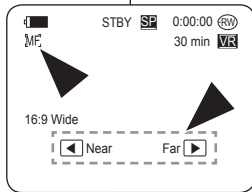
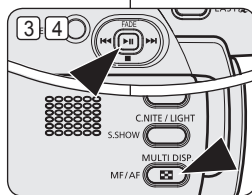
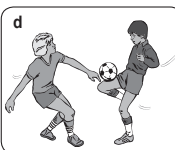
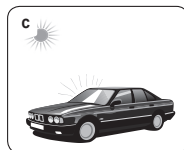
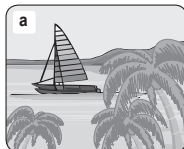

DVD-camcorder: Geavanceerde opnamefuncties

Autofocus/handmatig scherpstellen

- ❖ De autofocus/handm.scherp functie werkt zowel in de **Camera-stand** als in de **M.cam-stand**. → blz. 26
- ❖ In de meeste situaties is het beter om de automatische scherpstelling te gebruiken, zodat u zich kunt concentreren op de creatieve kant van de opname.
- ❖ Bepaalde omstandigheden zijn niet (goed) geschikt voor automatisch scherpstellen.

Autofocus

- ❖ Als u nog niet veel ervaring hebt met DVD-camcorders, raden wij u aan automatisch scherp te stellen.

Handmatig scherpstellen

- ❖ In de volgende situaties krijgt u mogelijk betere resultaten door de camcorder handmatig scherp te stellen:
 - Een opname van meerdere onderwerpen, sommige dichtbij de DVD-camcorder, andere verder weg.
 - Een onderwerp in de sneeuw of in de mist.
 - Sterk glanzende of gladde oppervlakken, zoals een auto.
 - Onderwerpen die continu of snel bewegen, zoals een grote groep mensen of een sporter.
- Zet de **[Mode]** schakelaar op **[DISC]** of **[CARD]**. (Alleen VP-DC173(i)/DC175WB/DC175W(i)/DC575WB/DC575Wi)
 - Zet de **[Power]** schakelaar op **[CAMERA]**.
 - Druk op de **[MF/AF]** toets.
 - Het M.Focus (MF) symbool gaat knipperen.
 - Stel scherp met de **[Joystick]**.
 - Als u de **[Joystick]** naar links beweegt, wordt op het onderwerp op de voorgrond scherpgesteld en als u de **[Joystick]** naar rechts beweegt, wordt op het onderwerp op de achtergrond scherpgesteld.
 - Druk op de knop **[MF/AF]** om af te sluiten.

NB

Handmatig scherpstellen is niet beschikbaar in de EASY.Q stand.

Caméscope DVD : enregistrement avancé

Modes d'exposition automatique programmable (Progr. AE)

- ❖ La fonction **Progr. AE** ne peut être activée qu'en **Mode Caméra**.
→ page 26
- ❖ Le mode **Progr. AE** vous permet d'ajuster la vitesse et l'ouverture de l'obturateur en fonction des conditions d'enregistrement.
- ❖ Il vous permet de laisser libre cours à vos envies quant à la profondeur de champ.
- **Mode <Auto (A)>**
 - Equilibrage automatique entre le sujet et l'arrière-plan.
 - A utiliser dans des conditions normales.
 - La vitesse de l'obturateur varie automatiquement de 1/50 à 1/250 par seconde en fonction de la scène.
- **Mode <Sports (S)>**
Permet d'enregistrer des personnes ou des objets se déplaçant rapidement.
- **Mode <Portrait (P)>**
 - Sert à rendre l'arrière-plan du sujet net lorsqu'il est flou.
 - Le mode Portrait est plus efficace en extérieur.
 - La vitesse de l'obturateur varie automatiquement de 1/50 à 1/1000 par seconde.
- **Mode <Projecteur (C)>**
Permet un enregistrement de qualité lorsque seul le sujet est éclairé, le reste de la scène étant dans l'ombre.
- **Mode <Sab./Neig. (S/N)>**
Permet d'enregistrer des personnes ou des objets plus sombres que l'arrière-plan en raison de la réflexion de la lumière sur le sable ou la neige.
- **Mode <Vit. rapide (R)> (Vitesse d'obturateur élevée)**
Permet d'enregistrer des sujets se déplaçant rapidement tels que des joueurs de golf ou de tennis.

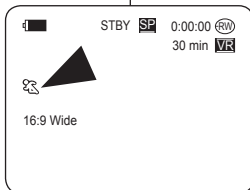

DVD-camcorder: Geavanceerde opnamefuncties

Automatische belichtingsprogramma's (Aut. belichting)

- ❖ De **Aut. belichting** functie werkt alleen in de **Camera-stand**.
→ blz. 26
- ❖ Met de functie **Aut. belichting** kunt u de sluitertijd en het diafragma aanpassen aan bepaalde opnameomstandigheden.
- ❖ Zo kunt u bij voorbeeld de scherptediepte beïnvloeden.
- **<Auto (A)>**
 - Automatische balans tussen onderwerp en achtergrond.
 - Voor normale omstandigheden.
 - De sluitertijd ligt, afhankelijk van de hoeveelheid licht, tussen 1/50 en 1/250 seconde.
- **<Sport (S)>**
Voor het opnemen van snel bewegende onderwerpen.
- **<Portret (P)>**
 - Om bij portretopnamen de achtergrond onscherp te houden.
 - De portretstand is vooral geschikt voor buitenopnamen.
 - De sluitertijd ligt, afhankelijk van de hoeveelheid licht, tussen 1/50 en 1/1000 seconde.
- **<Spotlight (C)>**
Om goed te kunnen filmen wanneer alleen het onderwerp zelf goed verlicht is, maar de omgeving niet.
- **<Zand/snw. (S/N)>**
Deze stand kunt u gebruiken wanneer de mensen of voorwerpen die u wilt filmen donkerder zijn dan de achtergrond doordat zand of sneeuw het daglicht reflecteert.
- **<Hoge snelh. (R)> (korte sluitertijd)**
Om snel bewegende onderwerpen op te nemen, zoals golf- of tennisspelers.

Caméscope DVD : enregistrement avancé

DVD-camcorder: Geavanceerde opnamefuncties

Fonction Program AE (Progr. AE)

- Placez l'interrupteur **[Mode]** sur **[DISC]**.
(VP-DC173(i)/DC175WB/DC175W(i)/DC575WB/DC575Wi uniquement)
- Placez l'interrupteur **[Power]** sur **[Camera]**.
- Appuyez sur le bouton **[MENU]**.
 - La liste des menus apparaît.
- Déplacez le **[Joystick]** vers le haut ou vers le bas pour sélectionner **<Camera> (Appareil photo)**, puis appuyez sur **[Joystick]**.
- Déplacez le **[Joystick]** vers le haut ou vers le bas pour sélectionner **<Program AE> (Progr. AE)**, puis appuyez sur **[Joystick]**.
 - La liste des options disponibles s'affiche.
- Déplacez le **[Joystick]** vers le haut ou vers le bas pour sélectionner l'option d'exposition automatique programmée de votre choix puis appuyez sur **[Joystick]**.
- Pour quitter, appuyez sur le bouton **[MENU]**.
 - L'icône du mode sélectionné s'affiche.
 - Aucune icône ne s'affiche lorsque le mode **<Auto>** est sélectionné.

Remarques

- L'accès direct à la fonction **Progr. AE** est disponible grâce à une simple manipulation du bouton **[Q.MENU]**. → page 27
- La fonction **Progr. AE** ne peut être activée en mode **EASY.Q**.
- Il est impossible de régler le mode **Progr. AE** lorsque la vitesse d'obturation ou l'exposition sont en mode manuel. → page 52

Belichtingsprogramma instellen (Aut. belichting)

- Zet de **[Mode]** schakelaar op **[DISC]**.
(alleen VP-DC173(i)/DC175WB/DC175W(i)/DC575WB/DC575Wi)
- Zet de **[Power]** schakelaar op **[Camera]**.
- Druk op de **[MENU]** toets.
 - Het keuzemenu verschijnt.
- Ga met de **[Joystick]** omhoog of omlaag naar **<Camera>** en druk op de **[Joystick]**.
- Ga met de **[Joystick]** omhoog of omlaag naar **<Program AE> (Aut. belichting)** en druk op de **[Joystick]**.
 - De beschikbare keuzes verschijnen.
- Ga met de **[Joystick]** omhoog of omlaag naar de gewenste aut. belichting optie en druk op de **[Joystick]**.
- Om het menu te verlaten, drukt u op de **[MENU]** toets.
 - Het symbool van de gekozen instelling wordt getoond.
 - Als voor **<Auto>** is gekozen, staat er geen symbool op het scherm.

NB

- U kunt de **Aut. belichting** functie snel instellen via de **[Q.MENU]** toets. → blz. 27
- De **Aut. belichting** functie werkt niet in de **EASY.Q** stand.
- Het **AE-programma** kan niet worden ingesteld wanneer de sluitertijd of de belichting zijn ingesteld op handmatig. → blz. 52

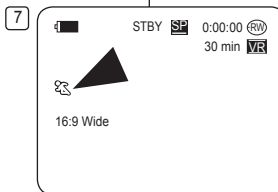
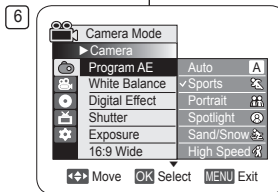
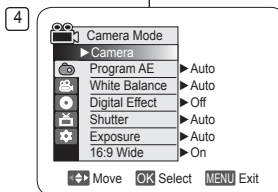

Caméscope DVD : enregistrement avancé

Réglage de la fonction (Bal. blancs)

- ❖ La fonction **Bal. blancs** peut être activée en **Mode Caméra** et **Mode M. Cam.**
↳ page 26
- ❖ La fonction **Bal. blancs** est une fonction d'enregistrement qui permet de préserver la couleur authentique de l'objet, quelles que soient les conditions d'enregistrement.
- ❖ Vous pouvez sélectionner le mode Bal. blancs approprié pour obtenir une couleur d'image de bonne qualité.
 - **Auto** (☒) : ce mode est généralement utilisé pour contrôler automatiquement la balance des blancs.
 - **Intérieur** (☒) : ce mode permet d'adapter la balance des blancs aux conditions d'enregistrement en intérieur:
 - sous une lampe halogène ou un éclairage studio/vidéo;
 - présence d'une couleur dominante sur le sujet;
 - gros plan.
 - **Extérieur** (☒) : ce mode permet d'adapter la balance des blancs aux conditions d'enregistrement en extérieur:
 - De jour, notamment pour les gros plans et les cas où le sujet est d'une couleur dominante.
 - **Per bal blc** (☒) : ce mode permet d'adapter la balance des blancs aux conditions d'enregistrement.

1. Placez l'interrupteur **[Mode]** sur **[DISC]** ou **[CARD]**. (VP-DC173(i)/DC175WB/DC175W(i)/DC575WB/DC575Wi uniquement)
2. Placez l'interrupteur **[Power]** sur **[Camera]**.
3. Appuyez sur le bouton **[MENU]**.
 - La liste des menus apparaît.
4. Déplacez le **[Joystick]** vers le haut ou vers le bas pour sélectionner **<Camera>** (**Appareil photo**), puis appuyez sur **[Joystick]**.
5. Déplacez le **[Joystick]** vers le haut ou vers le bas pour sélectionner **<White Balance>** (**Bal. blancs**), puis appuyez sur **[Joystick]**.
6. Déplacez le **[Joystick]** vers le haut ou vers le bas pour sélectionner le mode souhaité (**Auto**, **Indoor** (**Intérieur**), **Outdoor** (**Extérieur**) ou **Custom WB** (**Per bal blc**)), puis appuyez sur **[Joystick]**.
 - Reportez-vous à la page 57 pour plus de détails sur le réglage de l'option Custom WB (NB personnalisé).
7. Pour quitter, appuyez sur le bouton **[MENU]**.
 - L'icône du mode sélectionné s'affiche.
 - Aucune icône ne s'affiche lorsque le mode **<Auto>** est sélectionné.

4

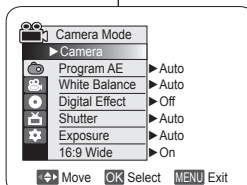

6

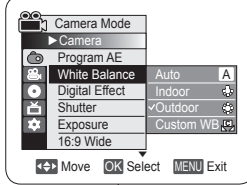

7

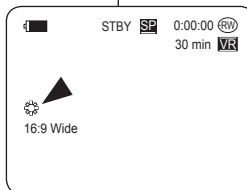

DVD-camcorder: Geavanceerde opnamefuncties

Witbalans instellen (Witbalans)

- ❖ De **Witbalans** functie werkt zowel in de **Camera-stand** als in de **M.cam-stand**.
↳ blz. 26
 - ❖ **Witbalans** is een functie waarmee de unieke kleur van het onderwerp in alle omstandigheden waaronder het gefilmd wordt, behouden blijft.
 - ❖ Door de juiste witbalans te kiezen, verhoogt u de kwaliteit van de kleuren van de opname.
 - **Auto** (☒) : De witbalans wordt automatisch ingesteld. Deze stand voldoet in de meeste gevallen.
 - **Binnen** (☒) : Hiermee wordt de witbalans aan de binnenomgeving (kunstlicht) aangepast.
 - halogeen- of studio/vidéolampen
 - onderwerp heeft een enkele overheersende kleur
 - close-up (opname op korte afstand)
 - **Buiten** (☒) : Hiermee wordt de witbalans aan de buitenomgeving (daglicht) aangepast.
 - Bij daglicht, vooral close-up of een onderwerp met een enkele overheersende kleur.
 - **Aangep.WB** (☒) : De witbalans wordt aan de omgeving aangepast.
1. Zet de **[Mode]** schakelaar op **[DISC]** of **[CARD]**. (Alleen VP-DC173(i)/DC175WB/DC175W(i)/DC575WB/DC575Wi)
 2. Zet de **[Power]** schakelaar op **[Camera]**.
 3. Druk op de **[MENU]** toets.
 - Het keuzemenu verschijnt.
 4. Ga met de **[Joystick]** omhoog of omlaag naar **<Camera>** en druk op de **[Joystick]**.
 5. Ga met de **[Joystick]** omhoog of omlaag naar **<White Balance>** (**Witbalans**) en druk op de **[Joystick]**.
 6. Ga met de **[Joystick]** omhoog of omlaag naar de gewenste instelling (**Auto**, **Indoor** (**Binnen**), **Outdoor** (**Buiten**) of **Custom WB** (**Aangep.WB**)) en druk op de **[Joystick]**.
 - Zie bladzijde 57 voor aanvullende informatie over Custom WB.
 7. Om het menu te verlaten, drukt u op de **[MENU]** toets.
 - Het symbool van de geselecteerde instelling wordt getoond.
 - Als de instelling **<Auto>** is geselecteerd, wordt geen symbool getoond.

Caméscope DVD : enregistrement avancé

DVD-camcorder: Geavanceerde opnamefuncties

Réglage du mode Bal. blancs

❖ Vous pouvez régler la balance des blancs comme il vous convient en fonction des conditions d'enregistrement.

- Placez l'interrupteur **[Mode]** sur **[DISC]** ou **[CARD]**. (VP-DC173(i)/DC175WB/DC175W(i)/DC575WB/DC575Wi uniquement)
- Placez l'interrupteur **[Power]** sur **[CAMERA]**.
- Appuyez sur le bouton **[MENU]**.
 - La liste des menus apparaît.
- Déplacez le **[Joystick]** vers le haut ou vers le bas pour sélectionner **<Camera>** (**Appareil photo**), puis appuyez sur **[Joystick]**.
- Déplacez le **[Joystick]** vers le haut ou vers le bas pour sélectionner **<White Balance>** (**Bal. blancs**), puis appuyez sur **[Joystick]**.
- Déplacez le **[Joystick]** vers le haut ou vers le bas pour sélectionner **<Custom WB>** (**Per bal blc**), puis appuyez sur **[Joystick]**.
 - Le message **<Set White Balance>** (**Déf. bal. des blcs**) clignote.
- Placez le sujet blanc sous l'éclairage approprié, puis appuyez sur le bouton **[Joystick]**.
 - Le message **<Set White Balance>** (**Déf. bal. des blcs**) disparaît et le réglage des blancs démarre.
- Pour quitter, appuyez sur le bouton **[MENU]**.
 - L'icône Custom WB (NB personnalisé) s'affiche.

Remarques

- Vous pouvez accéder directement à la fonction **Bal. blancs** à l'aide du bouton **[Q.MENU]**. → page 27
- La fonction **Bal. blancs** ne peut être activée en mode EASY.Q.
- Désactivez si nécessaire la fonction **Zoom numér.** pour obtenir une meilleure balance des blancs.
- Modifiez le réglage de la balance des blancs si les conditions d'éclairage changent.
- Lors d'un enregistrement en extérieur dans des conditions normales, le basculement vers le mode Auto peut permettre d'obtenir de meilleurs résultats.

Witbalans handmatig instellen

❖ U kunt de witbalans naar wens aanpassen aan de omgeving waarin u opnamen maakt.

- Zet de **[Mode]** schakelaar op **[DISC]** of **[CARD]**. (Alleen VP-DC173(i)/DC175WB/DC175W(i)/DC575WB/DC575Wi)
- Zet de **[Power]** schakelaar op **[CAMERA]**.
- Druk op de **[MENU]** toets.
 - Het keuzemenu verschijnt.
- Ga met de **[Joystick]** omhoog of omlaag naar **<Camera>** en druk op de **[Joystick]**.
- Ga met de **[Joystick]** omhoog of omlaag naar **<White Balance>** (**Witbalans**) en druk op de **[Joystick]**.
- Duw de **[Joystick]** omhoog of omlaag om **<Custom WB>** (**Aangep.WB**) te selecteren en druk op de **[Joystick]**.
 - De aanduiding **<Set White Balance>** (**Witbalans instellen**) gaat knipperen.
- Plaats het witte object onder de gewenste belichting en druk op de **[Joystick]**.
 - De aanduiding **<Set White Balance>** (**Witbalans instellen**) verdwijnt en de witbalans wordt ingesteld.
- Om het menu te verlaten, drukt u op de **[MENU]** toets.
 - Het Handm.WB (NB) symbool verschijnt op het lcd-scherm.

NB

- U kunt de functie **Witbalans** direct openen via de toets **[Q.MENU]**. → blz. 27
- De **Witbalans** functie werkt niet in de EASY.Q stand.
- Zet desgewenst de **Digitale zoom** uit voor een nauwkeurigere witbalans.
- Stel de witbalans opnieuw in als de lichtomstandigheden veranderen.
- Tijdens normale opnamen buitenshuis geeft de Auto stand vaak de beste resultaten.

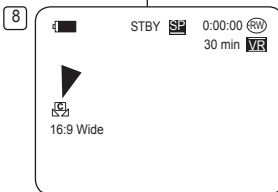
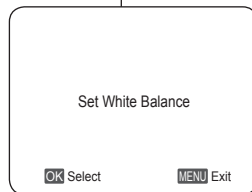
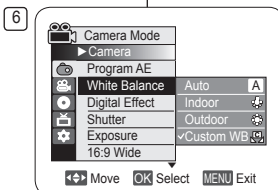

Caméscope DVD : enregistrement avancé

Utilisation des effets spéciaux numériques (Effet numér.)

- ❖ La fonction **Effet numér.** ne peut être activée qu'en **Mode Caméra**. ↪ page 26
 - ❖ La fonction Effet numérique vous permet d'apporter une touche personnelle à vos enregistrements.
 - ❖ Sélectionnez l'effet Effet numérique correspondant au type d'image que vous souhaitez enregistrer et à l'effet que vous souhaitez créer.
 - ❖ Il existe 10 modes Effet numér.
1. **Mode <Art>**
Ce mode donne aux images un aspect d'ébauche.
 2. **Mode <Mosaïque>**
Ce mode découpe les images en mosaïque.
 3. **Mode <Sépia>**
Ce mode donne aux images une coloration brun-rougeâtre.
 4. **Mode <Négatif>**
Ce mode inverse les couleurs, créant une image en négatif.
 5. **Mode <Miroir>**
Ce mode scinde l'image en deux par un effet miroir.
 6. **Mode <Noir&Blanc>**
Ce mode transforme les images couleur en images noir et blanc.
 7. **Mode <Relief1>**
Ce mode crée un effet 3D (relief).
 8. **Mode <Relief2>**
Ce mode crée un effet 3D (relief) sur le contour de l'image.
 9. **Mode <Pastel1>**
Ce mode donne un effet pastel à l'image.
 10. **Mode <Pastel2>**
Ce mode donne un effet pastel au contour de l'image.

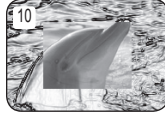
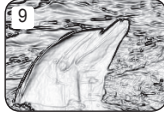
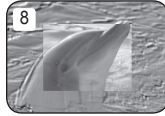
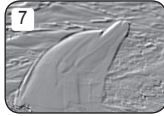
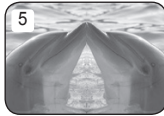
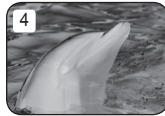
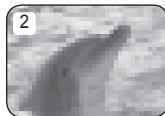

DVD-camcorder: Geavanceerde opnamefuncties

Digitale effecten (Dig. effect)

- ❖ De functie **Dig. effect** werkt alleen in de **Camera-stand**. ↪ blz. 26
- ❖ Met digitale effecten kunt u uw opnamen op een creatieve manier bewerken door er effecten aan toe te voegen.
- ❖ Kies een geschikt digitaal effect voor de opname die u wilt maken en het effect dat u wilt bereiken.
- ❖ U heeft de beschikking over 10 speciale effecten.

1. **<Kunst>**
Hierdoor lijkt het of uw opname is geschilderd.
2. **<Mosaïek>**
Hiermee krijgt u een schaakbord effect.
3. **<Sepia>**
Hierdoor krijgt het beeld een sepia (roodbruin) effect.
4. **<Négatief>**
Hierdoor worden de kleuren van het opgenomen beeld omgekeerd.
5. **<Spiegelen>**
Hierdoor wordt het beeld in tweeën gesneden en krijgt u een spiegeleffect.
6. **<Zwart-wit>**
Hierdoor krijgt u een zwart-witbeeld.
7. **<Reliëf1>**
Hierdoor krijgt u een 3D effect.
8. **<Reliëf2>**
Hierdoor krijgt u een 3D effect op het randgebied van de opname.
9. **<Pastel1>**
Hierdoor krijgt u een pasteltekening effect.
10. **<Pastel2>**
Hierdoor krijgt u een pasteltekening effect op het randgebied van de opname.

Caméscope DVD : enregistrement avancé

DVD-camcorder: Geavanceerde opnamefuncties

Choix des effets spéciaux numériques

- Placez l'interrupteur **[Mode]** sur **[DISC]**.
(VP-DC173(i)/DC175WB/DC175W(i)/DC575WB/DC575Wi uniquement)
- Placez l'interrupteur **[Power]** sur [ (**Camera**)].
- Appuyez sur le bouton **[MENU]**.
 - La liste des menus apparaît.
- Déplacez le **[Joystick]** vers le haut ou vers le bas pour sélectionner **<Camera>** (**Appareil photo**), puis appuyez sur **[Joystick]**.
- Déplacez le **[Joystick]** vers le haut ou vers le bas pour sélectionner **<Digital Effect>** (**Effet numér.**), puis appuyez sur **[Joystick]**.
- Déplacez le **[Joystick]** vers le haut ou vers le bas pour sélectionner l'effet numérique souhaité, puis appuyez sur **[Joystick]**.
 - L'affichage bascule vers le mode sélectionné.
- Pour quitter, appuyez sur le bouton **[MENU]**.

Remarques

- Les modes **Mosaïque**, **Miroir**, **Relief2**, ou **Pastel2** ne peuvent être activés lorsque vous utilisez la fonction **DIS** ou **Colour Nite**.
- Les modes **Effet numér.** ne peuvent être activés lorsque vous utilisez le mode **EASY.Q**.
- Lorsque les modes **DIS**, **EASY.Q** ou **Colour Nite** sont activés, les modes **Mosaïque**, **Miroir**, **Relief2** ou **Pastel2** se désactivent.
- Le mode **Zoom numér.** ne peut être activé lorsque vous utilisez les modes **Mosaïque**, **Miroir**, **Relief2** ou **Pastel2**.
- Le mode **Miroir** n'est pas disponible en mode **16:9**. (VP-DC171W(i)/DC171WB/DC171WH/DC172W/DC175WB/DC175W(i)/DC575WB/DC575Wi uniquement)
- Les modes **Effet numér.** autres que **Relief2**, **Pastel2**, **Miroir** ou **Mosaïque** sont disponibles lorsque le mode **DIS** est activé.
- Le mode **16:9** n'est pas disponible en mode **Effet numér.** (modèle VP-DC171(i)/DC171Bi/DC173(i) uniquement).

Een effect kiezen

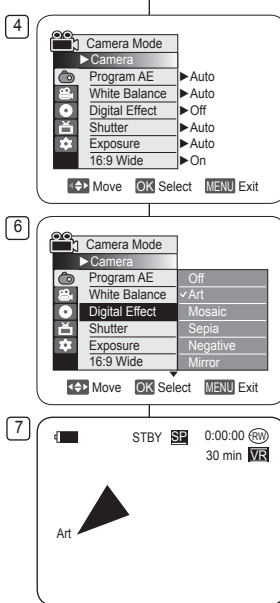

- Zet de **[Mode]** schakelaar op **[DISC]**.
(alleen VP-DC173(i)/DC175WB/DC175W(i)/DC575WB/DC575Wi)
- Zet de **[Power]** schakelaar op [ (**Camera**)].
- Druk op de **[MENU]** toets.
 - Het keuzemenu verschijnt.
- Ga met de **[Joystick]** omhoog of omlaag naar **<Camera>** en druk op de **[Joystick]**.
- Ga met de **[Joystick]** omhoog of omlaag naar **<Digital Effect>** (**Dig. effect**) en druk op de **[Joystick]**.
- Ga met de **[Joystick]** omhoog of omlaag naar het gewenste effect en druk op de **[Joystick]**.
 - Het gekozen effect wordt ingeschakeld.
- Om het menu te verlaten, drukt u op de **[MENU]** toets.

NB

- De effecten **Mozaïek**, **Spiegelen**, **Reliëf2** en **Pastel2** zijn niet beschikbaar als **DIS** of **Colour Nite** aan staan.
- De standen voor **Dig. effect** zijn niet beschikbaar wanneer **EASY.Q** actief is.
- Zodra **DIS**, **EASY.Q** of **Colour Nite** worden ingesteld, worden de modi **Mozaïek**, **Spiegelen**, **Reliëf2**, of **Pastel2** verlaten.
- Digitale zoom** is niet beschikbaar in de standen **Mozaïek**, **Spiegelen**, **Reliëf2** en **Pastel2**.
- De stand **Spiegelen** is niet beschikbaar in de stand **16:9 breed**. (alleen VP-DC171W(i)/DC171WB/DC171WH/DC172W/DC175WB/DC175W(i)/DC575WB/DC575Wi)
- De stand **16:9 breed** is niet beschikbaar in de stand **Dig. effect**. (alleen VP-DC171(i)/DC171Bi/DC173(i))

Caméscope DVD : enregistrement avancé

Réglage du mode 16:9 Wide (16:9)

- ❖ La fonction **16:9** ne peut être activée qu'en **Mode Caméra**. ↗ page 26
 - ❖ Permet d'enregistrer une image qui sera lue sur un écran de télévision au format 16:9.
 - ❖ Le mode **16:9** est réglé par défaut pour les modèles VP-DC171W(i)/DC171WB/DC171WH/DC172W/DC175WB/DC175W(i)/DC575WB/DC575W.
1. Placez l'interrupteur **[Mode]** sur **[DISC]**. (VP-DC173(i)/DC175WB/DC175W(i)/DC575WB/DC575W uniquement)
 2. Placez l'interrupteur **[Power]** sur **[Camera]**.
 3. Appuyez sur le bouton **[MENU]**.
 - La liste des menus apparaît.
 4. Déplacez le **[Joystick]** vers le haut ou vers le bas pour sélectionner **<Camera>** (Appareil photo), puis appuyez sur **[Joystick]**.
 5. Déplacez le **[Joystick]** vers le haut ou vers le bas pour sélectionner **<16:9 Wide>** (16:9), puis appuyez sur **[Joystick]**.
 6. Pour activer la fonction 16:9, déplacez le **[Joystick]** vers le haut ou vers le bas pour sélectionner **<On>** (Activé), puis appuyez sur **[Joystick]**.
 - Si vous ne souhaitez pas utiliser la fonction 16:9, réglez le menu **<16:9 Wide>** (16:9) sur **<Off>** (Désactivé).
 7. Pour quitter, appuyez sur le bouton **[MENU]**.
 - L'affichage bascule vers le mode sélectionné.

Remarques

- Le mode **Miroir** n'est pas disponible en mode **16:9**. (modèles VP-DC171W(i)/DC171WB/DC171WH/DC172W/DC175WB/DC175W(i)/DC575WB/DC575W uniquement)
- La fonction **Zoom numér.** et le mode **Colour Nite** ne peuvent pas être activés en mode **16:9**. (modèles VP-DC171W(i)/DC171WB/DC171WH/DC172W/DC175WB/DC175W(i)/DC575WB/DC575W uniquement)
- Le mode **16:9** n'est pas disponible lorsque les fonctions **DIS**, **EASY Q** ou **Effet numér.** sont activées (modèle VP-DC171(i)/DC171B/DC173(i) uniquement).
- Si vous réglez la fonction **Colour Nite**, **DIS**, **EASY Q** ou **Effet numér** lorsque le mode **16:9** est activé, celui-ci sera désactivé (modèle VP-DC171(i)/DC171B/DC173(i))

DVD-camcorder: Geavanceerde opnamefuncties

Breedbeeld instellen (16:9 breed)

- ❖ De **16:9 breed** functie werkt alleen in de **Camera-stand**. ↗ blz. 26
 - ❖ Selecteer deze stand als u uw opname wilt bekijken op een 16:9 breedbeeld tv.
 - ❖ De standaardinstelling voor de modellen VP-DC171W(i)/DC171WB/DC171WH/DC172W/DC175WB/DC175W(i)/DC575WB/DC575W is **16:9 breed**.
1. Zet de **[Mode]** schakelaar op **[DISC]**. (alleen VP-DC173(i)/DC175WB/DC175W(i)/DC575WB/DC575W)
 2. Zet de **[Power]** schakelaar op **[Camera]**.
 3. Druk op de **[MENU]** toets.
 - Het keuzemenu verschijnt.
 4. Ga met de **[Joystick]** omhoog of omlaag naar **<Camera>** en druk op de **[Joystick]**.
 5. Ga met de **[Joystick]** omhoog of omlaag naar **<16:9 Wide>** (16:9 breed) en druk op de **[Joystick]**.
 6. Om de 16:9 breed functie aan te zetten, gaat u met de **[Joystick]** omhoog of omlaag naar **<On>** (Aan) en drukt u op de **[Joystick]**.
 - Als u de 16:9 breed functie niet wilt gebruiken, zet u de **<16:9 Wide>** (16:9 breed) instelling op **<Off>** (Uit).
 7. Om het menu te verlaten, drukt u op de **[MENU]** toets.
 - Het gekozen effect wordt ingeschakeld.

6

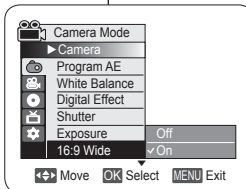

7

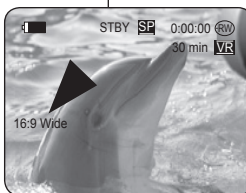

NB

- De stand **Spiegelen** is niet beschikbaar in de stand **16:9 breed**. (Alleen de VP-DC171W(i)/DC171WB/DC171WH/DC172W/DC175WB/DC175W(i)/DC575WB/DC575W)
- **Digitale zoom** en **Colour Nite** zijn niet beschikbaar in de stand **16:9 breed**. (Alleen de VP-DC171W(i)/DC171WB/DC171WH/DC172W/DC175WB/DC175W(i)/DC575WB/DC575W)
- De stand **16:9 breed** is niet beschikbaar als de functies **DIS**, **EASY Q** of **Digital Dig. effect** zijn ingeschakeld (alleen VP-DC171(i)/DC171B/DC173(i)).
- Als u **Colour Nite**, **DIS**, **EASY Q** of **Dig. effect** instelt terwijl de stand **16:9 breed** is ingesteld, wordt de stand **16:9 breed** uitgeschakeld (alleen VP-DC171(i)/DC171B/DC173(i)).

Caméscope DVD : enregistrement avancé

Réglage du stabilisateur d'image numérique (DIS)

- ❖ La fonction **DIS** ne peut être activée qu'en **Mode Caméra**. → page 26
 - ❖ La fonction **DIS** (Stabilisateur d'image numérique) permet de compenser, dans des limites raisonnables, les tremblements ou les mouvements de vos mains lorsque vous tenez le caméscope DVD.
 - ❖ Elle permet d'obtenir des images plus stables lors d'un:
 - Enregistrement à l'aide du zoom (la fonction Zoom numér. n'est pas disponible en mode DIS).
 - Enregistrement d'un petit objet en gros plan
 - Enregistrement tout en marchant
 - Enregistrement par la fenêtre d'un véhicule
1. Placez l'interrupteur **[Mode]** sur **[DISC]**.
(VP-DC173(i)/DC175WB/DC175W(i)/DC575WB/DC575Wi uniquement)
 2. Placez l'interrupteur **[Power]** sur **[CAMERA]**.
 3. Appuyez sur le bouton **[MENU]**.
 - La liste des menus apparaît.
 4. Déplacez le **[Joystick]** vers le haut ou vers le bas pour sélectionner **<Camera>** (Appareil photo), puis appuyez sur **[Joystick]**.
 5. Déplacez le **[Joystick]** vers le haut ou vers le bas pour sélectionner **<DIS>**, puis appuyez sur **[Joystick]**.
 6. Pour activer la fonction **DIS**, déplacez le **[Joystick]** vers le haut ou vers le bas pour sélectionner **<On>** (Activé), puis appuyez sur **[Joystick]**.
 - Si vous ne souhaitez pas utiliser la fonction **<DIS>**, sélectionnez **<Off>** (Désactivé) dans le menu correspondant.
 7. Pour quitter, appuyez sur le bouton **[MENU]**.
 - L'icône **DIS** () s'affiche.

Remarques

- Vous pouvez accéder directement à la fonction **DIS** (Stabilisateur d'image numérique) à l'aide du bouton **[Q.MENU]**. → page 27
- Les fonctions **Zoom numér.**, **Colour Nite**, **Mosaïque**, **Miroir**, **Relief2**, ou **Pastel2** ne peuvent être activées en mode **DIS**.
- Il est recommandé de désactiver la fonction **DIS** lorsque vous utilisez un trépied.
- Si vous utilisez la fonction **DIS**, la qualité de l'image peut s'en trouver altérée.
- En mode **EASY.Q**, la fonction **DIS** est automatiquement réglée sur **Active**.
- Le mode **16:9** n'est pas disponible en mode **DIS**.
(VP-DC171(i)/DC171Bi/DC173(i) uniquement).
- La fonction **DIS** en mode **16:9** peut produire une image de moins bonne qualité qu'en mode normal. (VP-DC171W(i)/DC171WB/DC171WH/DC172W/DC175W(i)/DC575WB/DC575Wi uniquement).

4

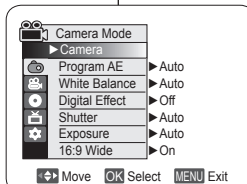

6

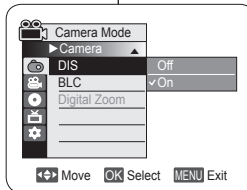

7



DVD-camcorder: Geavanceerde opnamefuncties

Beeldstabilisator instellen (DIS: Digital Image Stabiliser)

- ❖ De **DIS** functie werkt alleen in de **Camera-stand**. → blz. 26
 - ❖ **DIS** (digitale beeldstabilisator) compenseert kleine trillingen, die bijvoorbeeld kunnen worden veroorzaakt door uw hand of door de DVD-camcorder zelf.
 - ❖ **DIS** zorgt vooral onder de volgende omstandigheden voor rustigere beelden:
 - Opnemen met zoom (Digitale zoom is niet beschikbaar in de stand **DIS**).
 - opnemen op korte afstand
 - opnemen terwijl u loopt
 - opnemen vanuit een bewegend voertuig
1. Zet de **[Mode]** schakelaar op **[DISC]**.
(alleen VP-DC173(i)/DC175WB/DC175W(i)/DC575WB/DC575Wi)
 2. Zet de **[Power]** schakelaar op **[CAMERA]**.
 3. Druk op de **[MENU]** toets.
 - Het keuzemenu verschijnt.
 4. Ga met de **[Joystick]** omhoog of omlaag naar **<Camera>** en druk op de **[Joystick]**.
 5. Ga met de **[Joystick]** omhoog of omlaag naar **<DIS>** en druk op de **[Joystick]**.
 6. Om **DIS** aan te zetten, gaat u met de **[Joystick]** naar **<On>** (Aan) en drukt u op de **[Joystick]**.
 - Als u de beeldstabilisator niet wilt gebruiken, zet u de **<DIS>** instelling op **<Off>** (Uit).
 7. Om het menu te verlaten, drukt u op de **[MENU]** toets.
 - Het **DIS** () symbool verschijnt op het lcd-scherm.

NB

- U kunt de functie **DIS** direct openen via de toets **[Q.MENU]**. → blz. 27
- **Digitale zoom**, **Colour Nite**, **Mozaiëk**, **Spiegelen**, **Relief2** en **Pastel2** zijn niet beschikbaar in de **DIS** stand.
- We raden u aan, **DIS** uit te zetten wanneer u gebruik maakt van een statief.
- Door gebruik van de functie **DIS** kan de beeldkwaliteit afnemen.
- In de stand **EASY.Q** wordt de functie **DIS** naar **Aan** automatisch ingeschakeld.
- Modus **16:9 breed** is niet beschikbaar In de stand **DIS**. (alleen VP-DC171(i)/DC171Bi/DC173(i))
- De functie **DIS** In de stand **16:9 breed** produceert mogelijk lagere kwaliteit dan in de normale modus. (alleen VP-DC171W(i)/DC171WB/DC171WH/DC172W/DC175WB/DC175W(i)/DC575WB/DC575Wi)

Caméscope DVD : enregistrement avancé

Zoom avant et arrière à l'aide du zoom numérique (Zoom numér.)

- ❖ La fonction **Zoom numér.** ne peut être activée qu'en **Mode Caméra**. ➔ page 26
- ❖ Le zoom numérique permet de grossir plus de 34 fois (modèles VP-DC171(i)/DC171Bi/DC171W(i)/DC171WB/DC171WH/DC171WHD/DC172W/DC173(i)/DC175WB/DC175W(i) uniquement) ou 26 fois (modèle VP-DC575WB/DC575Wi uniquement) et jusqu'à 1200 fois lorsqu'il est associé au zoom optique.
- ❖ La qualité de l'image peut s'altérer selon le coefficient de zoom appliqué au sujet.
- ❖ **Veillez désactiver le mode 16:9 pour utiliser cette fonction.** ➔ page 60

Activation du zoom numérique

- Placez l'interrupteur **[Mode]** sur **[DISC]** (VP-DC173(i)/DC175WB/DC175W(i)/DC575WB/DC575Wi) uniquement)
- Placez l'interrupteur **[Power]** sur **[Camera]**.
- Appuyez sur le bouton **[MENU]**.
 - La liste des menus apparaît.
- Déplacez le **[Joystick]** vers le haut ou vers le bas pour sélectionner **<Camera>** (**Appareil photo**), puis appuyez sur **[Joystick]**.
- Déplacez le **[Joystick]** vers le haut ou vers le bas pour sélectionner **<Digital Zoom>** (**Zoom numér.**), puis appuyez sur **[Joystick]**.
- Déplacez le **[Joystick]** vers le haut ou vers le bas pour sélectionner l'option de zoom souhaitée (**Off** (**Désactivé**), **100x**, **200x**, **400x** ou **1200x**), puis appuyez sur **[Joystick]**.
- Pour quitter, appuyez sur le bouton **[MENU]**.
 - Lors de l'utilisation de la molette **[Zoom]** ou du bouton **[Zoom]**, un témoin du zoom numérique s'affiche à l'écran.

Remarques

- Poussé au maximum, le zoom peut donner une image de moindre qualité.
- Le mode **Zoom numér.** ne peut être activé lorsque vous utilisez les fonctions **DIS**, **EASY.Q**, **Colour Nite**, **16:9**, **Mosaïque**, **Miroir**, **Relief2**, ou **Pastel2**.
- Lorsque l'une des fonctions **Colour Nite**, **EASY.Q**, **16:9**, **Mosaïque**, **Miroir**, **Relief2**, ou **Pastel2** est activée, le mode **Zoom numér.** est désactivé. (les réglages du mode **Zoom num.** sont sauvegardés).
- Lorsque le mode **DIS** est activé, le mode **Zoom numér.** est désactivé.

DVD-camcorder: Geavanceerde opnamefuncties

Digitaal in- en uitzoomen (Digitale zoom)

- ❖ De **Digitale zoom** functie werkt alleen in de **Camera-stand**. ➔ blz. 26
- ❖ U kunt meer dan 34x (Alleen de VP-DC171(i)/DC171Bi/DC171W(i)/DC171WB/DC171WH/DC172W/DC173(i)/DC175WB/DC175W(i)) of 26x (Alleen de VP-DC575WB/DC575Wi) zoomen (maximaal 1200x) wanneer u de optische zoom met de digitale zoom combineert.
- ❖ De beeldkwaliteit gaat achteruit naarmate u verder digitaal inzoomt.
 - ❖ **Schakel de stand 16:9 breed uit als u deze functie wilt gebruiken.** ➔ blz. 60

Digitale zoomfunctie aanzetten

- Zet de **[Mode]** schakelaar op **[DISC]** (alleen VP-DC173(i)/DC175WB/DC175W(i)/DC575WB/DC575Wi)
- Zet de **[Power]** schakelaar op **[Camera]**.
- Druk op de **[MENU]** toets.
 - Het keuzemenu verschijnt.
- Ga met de **[Joystick]** omhoog of omlaag naar **<Camera>** en druk op de **[Joystick]**.
- Ga met de **[Joystick]** omhoog of omlaag naar **<Digital Zoom>** (**Digitale zoom**) en druk op de **[Joystick]**.
- Ga met de **[Joystick]** omhoog of omlaag naar de gewenste zoomstand (**Off** (**Uit**), **100x**, **200x**, **400x** of **1200x**) en druk op de **[Joystick]**.
- Om het menu te verlaten, drukt u op de **[MENU]** toets.
 - Wanneer u de **[Zoom]**-hendel of de **[Zoom]**-knop gebruikt, wordt een digitale-zoom-indicator op het scherm weergegeven.

NB

- Ver digitaal inzoomen kan tot een lagere beeldkwaliteit leiden.
- De **Digitale zoom** is niet beschikbaar in de standen **DIS**, **EASY.Q**, **Colour Nite**, **16:9 breed**, **Mozaiek**, **Spiegelen**, **Relief2** en **Pastel2**.
- Op het moment dat **Colour Nite**, **EASY.Q**, **16:9 breed**, **Mozaiek**, **Spiegelen**, **Relief2** of **Pastel2** wordt aangezet, wordt de **Digitale zoom** uitgeschakeld. (Na afloop wordt de gekozen digitale zoomstand hersteld.)
- Als **DIS** wordt aangezet, wordt de **Digitale zoom** uitgeschakeld.

4

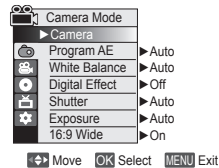

6

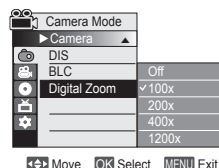

7



Caméscope DVD : Index de vignettes et liste de lecture

DVD-camcorder: Miniatuurweergave en Afspeellijst

Qu'est-ce que l'index de vignettes ?

- ❖ L'index de vignettes affiche plusieurs scènes qui ont été enregistrées.
- ❖ A chaque enregistrement, délimité par un début et une fin, un titre est créé. Une fois qu'un titre a été supprimé, vous ne pouvez plus le récupérer.

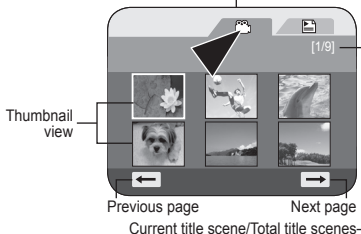

Wat is miniatuurweergave?

- ❖ De miniatuurweergave geeft meerdere opgenomen titelscènes weer.
- ❖ Een titel wordt aangebracht op het punt waar u met opnemen begint en eindigt. Een titel die is gewist kan niet worden hersteld.

Qu'est-ce qu'une liste de lecture ? DVD-RW(VR mode)

- ❖ Vous pouvez créer une liste de lecture sur le même disque en réunissant les scènes que vous préférez parmi les titres enregistrés (listes de titres). Vous pouvez modifier la liste de lecture sans changer les enregistrements originaux.
- ❖ Même si la liste de lecture est supprimée, les listes de titres originales restent sur le disque.
- ❖ Il est possible d'enregistrer jusqu'à 999 scènes sur une liste de lecture.

Exemple: Vous avez enregistré plusieurs scènes sur un DVD-RW en mode VR. Vous souhaitez enregistrer l'enregistrement original, mais vous voulez aussi créer un condensé de vos scènes préférées. Dans ce cas, vous pouvez créer une Playlist (Liste de lecture) en ne sélectionnant que vos scènes préférées, sans toucher à l'enregistrement original.

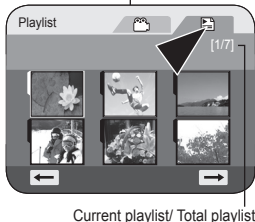

Wat is een playlist (afspeellijst)? DVD-RW(VR stand)

- ❖ U kunt op dezelfde schijf een playlist aanleggen door uw favoriete scènes te selecteren in de titellijst. U kunt een playlist bewerken zonder dat de originele opnamen daardoor veranderen.
- ❖ Ook als een playlist wordt gewist, blijven de titels zelf staan.
- ❖ U kunt tot 199 playlists maken, met maximaal 999 titelscènes per playlist.

Voorbeeld: U hebt een aantal opnamen gemaakt op een DVD-RW (VR stand). U wilt de oorspronkelijke opnamen bewaren, maar ook een totaaloverzicht maken dat uit een aantal favoriete scènes bestaat. U kunt in dat geval een playlist maken door de gewenste scènes te selecteren. De originele opnamen worden hierdoor niet aangetast.

A chaque enregistrement, délimité par un début et une fin, un titre est créé. Une fois que vous avez supprimé un titre, vous ne pouvez plus le récupérer.

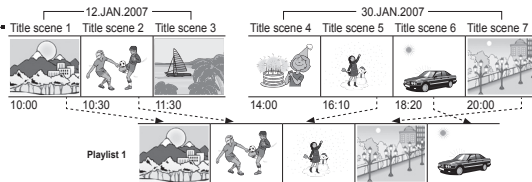

Een titel loopt van het moment dat u de opname start tot waar u hem weer stopt. Als u een titel wist, kunt u hem niet meer terughalen.

Caméscope DVD

Lecture de scènes DVD-RW/+RW/-R/+R DL

Les scènes enregistrées dans la liste des titres s'affichent dans un index au format vignette (plusieurs images) sur l'écran LCD.

Cet index vous permet de rechercher rapidement et simplement la scène que vous souhaitez voir. Si l'écran LCD est replié, vous pouvez visualiser l'enregistrement à l'aide du viseur. Utilisez les boutons de lecture du caméscope DVD ou de la télécommande. (VP-DC172W/DC173(i)/DC175WB/DC175W(i)/DC575WB/DC575Wi) uniquement) → page 65-66

1. Insérez le disque que vous souhaitez voir.
2. Déployez l'écran LCD.
3. Placez l'interrupteur **[Mode]** sur **[DISC]**. (VP-DC173(i)/DC175WB/DC175W(i)/DC575WB/DC575Wi uniquement)
4. Placez l'interrupteur **[Power]** sur **[▶(Player)]**.
 - L'écran de l'index de vignettes s'affiche.
 - Pour changer la page actuelle, utilisez le **[Joystick]** pour cliquer sur les flèches de changement de page ou déplacez le **[Joystick]** vers la gauche ou vers la droite lorsque les flèches de changement de page s'affichent en surbrillance.
 - Utilisez le bouton **[MENU]** pour régler la luminosité et la couleur de l'écran LCD. → page 36
5. Utilisez le **[Joystick]** pour sélectionner la scène Title List (Liste des titres) que vous souhaitez lire, puis appuyez sur **[Joystick]**.
 - Déplacez le **[Joystick]** vers le bas pour arrêter la lecture.

Remarque

Pendant la lecture, l'image affichée peut demeurer figée pendant un moment jusqu'à l'affichage de l'image suivante.

Réglage du volume DVD-RW/+RW/-R/+R DL

- ❖ Lorsque les images sont lues sur l'écran LCD, vous pouvez entendre le son enregistré grâce au haut-parleur intégré.
- ❖ Lorsqu'un son est émis et qu'un disque est en cours de lecture, utilisez le bouton **[VOL ▲, ▼]** pour régler le volume.
 - L'affichage du volume sonore apparaît sur l'écran LCD.
 - Le volume varie entre **00** et **19**.
 - Si vous rabattez l'écran LCD en cours de lecture, vous n'entendez plus aucun son en provenance du haut-parleur.

DVD-camcorder

Titelscènes afspelen DVD-RW/+RW/-R/+R DL

De scènes van de titellijst worden op het LCD-scherm weergegeven als miniatuurweergaven (meerdere afbeeldingen).

In deze handige index vindt u snel de gewenste scène. Als het LCD-scherm gesloten is, kunt u uw opnamen door de zoekerbekijker bekijken. Gebruik de weergave-toetsen op de DVD-camcorder of op de afstandsbediening. (alleen VP-DC172W/DC173(i)/DC175WB/DC175W(i)/DC575WB/DC575Wi) → blz. 65-66

1. Doe de schijf die u wilt afspelen in de camcorder.
2. Open het LCD-scherm.
3. Zet de **[Mode]** schakelaar op **[DISC]**. (alleen VP-DC173(i)/DC175WB/DC175W(i)/DC575WB/DC575Wi)
4. Zet de **[Power]** schakelaar op **[▶(Player)]**.
 - Het miniatuurweergavescherm verschijnt.
 - Om de huidige pagina te wijzigen, gebruikt u de **[Joystick]** om op de pijlen voor het bewegen van de pagina te klikken, of u beweegt de **[Joystick]** naar rechts of links als de pijl voor het bewegen van de pagina gemarkeerd is.
 - Met de **[MENU]** toets kunt u de helderheid en kleur van het LCD-scherm aanpassen. → blz. 36
5. Ga met de **[Joystick]** naar een af te spelen titelijstscène en druk op de **[Joystick]**.
 - Beweeg de **[Joystick]** naar beneden als u het afspelen wilt stoppen.

NB

Tijdens het afspelen kan een weergegeven beeld een tijdje stil staan voordat het volgende beeld wordt weergegeven.

Volume instellen DVD-RW/+RW/-R/+R DL

- ❖ Wanneer u een opname afspelt op het LCD-scherm, komt het bijbehorende geluid uit de ingebouwde luidspreker.
- ❖ Terwijl de schijf wordt afgespeeld, kunt u het volume aanpassen met de **[VOL ▲, ▼]** toetsen.
 - De volume-indicator verschijnt op het LCD-scherm.
 - Het volume kan worden ingesteld op waarden tussen **00** en **19**.
 - De luidspreker wordt uitgeschakeld als u het LCD-scherm sluit tijdens het afspelen.

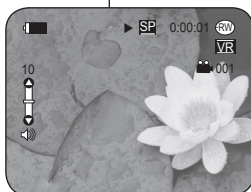
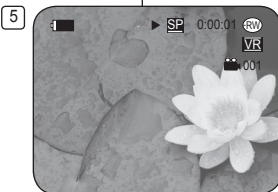

Caméscope DVD

Fonctions disponibles en mode Player **DVD-RW/+RW/R+R DL**

- ❖ Ces fonctions ne peuvent être activées qu'en **Mode Player**. → page 26
- ❖ Les fonctions Play (Lecture), Still (Pause), Stop (Arrêt), Fast Forward (Avance rapide), Rewind (Retour rapide), Forward Skip (Saut en avant) et Reverse Skip (Saut en arrière) sont disponibles à partir de la télécommande. (VP-DC172W/DC173(i)/DC175WB/DC175W(i)/DC575WB/DC575Wi uniquement)
- ❖ La fonction Slow (Lecture lente) est uniquement disponible à partir de la télécommande. (VP-DC172W/DC173(i)/DC175WB/DC175W(i)/DC575WB/DC575Wi) uniquement)

Lecture/Pause

- Appuyez sur le **[Joystick]** pour interrompre momentanément la lecture.
- Appuyez sur le **[Joystick]** pour reprendre la lecture.

Lecture par saut (avant/arrière)

- Déplacez le **[Joystick]** vers la gauche/droite et maintenez-le dans cette position durant la lecture.
- Lorsque vous déplacez le **[Joystick]** vers la droite et le maintenez dans cette position durant la lecture d'un disque, l'écran passe à la scène suivante.
- Si vous déplacez le **[Joystick]** vers la gauche et le maintenez dans cette position, le début de la scène s'affiche.
- En appuyant une fois de plus de façon prolongée, vous pouvez revenir au début de la scène précédente. Si vous déplacez le **[Joystick]** vers la gauche et le maintenez dans cette position pendant 3 secondes après le début d'une scène, vous pouvez revenir au début de la scène précédente.
- Vous pouvez également utiliser les boutons **[◀◀]/[▶▶]** de la télécommande. (modèles VP-DC172W/DC173(i)/DC175WB/DC175W(i)/DC575WB/DC575Wi uniquement).

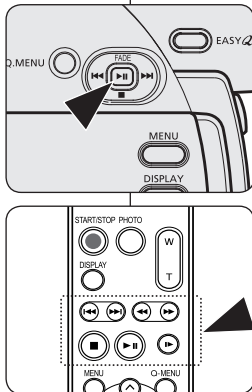

Partie lue

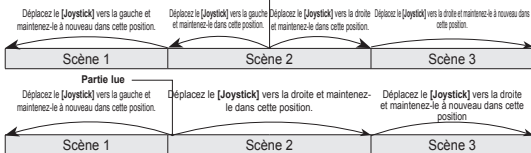

DVD-camcorder

Diverse functies in de Player weergavestand **DVD-RW/+RW/R+R DL**

- ❖ Deze functie werkt alleen in de **Player-stand**. → blz. 26
- ❖ De functies Afspelen, Stilstetten, Stoppen, Vooruitspoelen, Terugspoelen, Vooruitspringen en Achteruit springen kunnen gekozen worden via de afstandsbediening. (alleen VP-DC172W/DC173(i)/DC175WB/DC175W(i)/DC575WB/DC575Wi)
- ❖ De functie Slow (Vertraagd) kan alleen gekozen worden via de afstandsbediening. (alleen VP-DC172W/DC173(i)/DC175WB/DC175W(i)/DC575WB/DC575Wi)

Afspelen/pauze

- Druk op [Joystick] om het afspelen te onderbreken.
- Druk opnieuw op de [Joystick] om het afspelen te hervatten.

Vertraagde weergave (vooruit/achteruit)

- Houd de **[Joystick]** links of rechts ingedrukt tijdens het afspelen.
- Wanneer u de **[Joystick]** tijdens het afspelen van een schijf rechts ingedrukt houdt, wordt de volgende scène weergegeven.
- Wanneer u de **[Joystick]** tijdens het afspelen van een schijf links ingedrukt houdt, wordt het begin van de scène weergegeven. Als u de knop nogmaals indrukt en ingedrukt houdt, wordt het begin van de vorige scène weergegeven. Als u binnen drie seconden na aanvang van een scène de **[Joystick]** links ingedrukt houdt, wordt het begin van de vorige scène weergegeven.
- U kunt ook gebruik maken van de **[◀◀]/[▶▶]**-knoppen op de afstandsbediening. (Alleen de VP-DC172W/DC173(i)/DC175WB/DC175W(i)/DC575WB/DC575Wi)

Gedeelte dat wordt afgespeeld

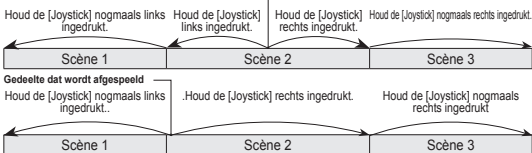

Caméscope DVD

Recherche d'image (avant/arrière)

- Déplacer une fois le [Joystick] vers la gauche/droite en cours de lecture permet d'accroître la vitesse de lecture en la multipliant approximativement par 2 et appuyer à deux reprises permet de multiplier la vitesse de lecture approximativement par 16.
- Si le chiffre 1 s'affiche à l'écran, la vitesse est 2X supérieure. Si le chiffre 2 s'affiche à l'écran, la vitesse est 16 fois supérieure.
- Appuyez sur le [Joystick] pour reprendre la lecture normale.
- Vous pouvez aussi appuyer sur les boutons [◀▶] [▶▶] de la télécommande. (VP-DC172W/DC173(i)/DC175WB/DC175W(i)/DC575WB/DC575Wi uniquement)

Ralenti (avant/arrière) (VP-DC172W/DC173(i)/DC175WB/DC175W(i)/DC575WB/DC575Wi uniquement)

Lecture au ralenti

- Pendant la lecture, appuyez sur le bouton [▶] de la télécommande.
 - Pour reprendre la lecture normale, appuyez sur le bouton [▶▶].

Remarques

- Aucun son n'est émis pendant la recherche d'image ou la lecture lente.
- Pendant l'avance au ralenti ou la lecture, il est possible que les images de sujet se déplaçant rapidement soient déformées.

DVD-camcorder

Passage opzoeken (vooruit/achteruit)

- Door eenmaal links/rechts op de [Joystick] te drukken terwijl een schijf wordt afgespeeld, gaat het afspelen twee keer zo snel; door er twee keer op te drukken ongeveer 16 keer zo snel.
- Het cijfer 1 op het scherm duidt op een afspeelsnelheid van 2 keer; Het cijfer 2 op het scherm duidt op een afspeelsnelheid van 16x.
- Druk op de [Joystick] om het afspelen te hervatten.
- Hetzelfde geldt voor de [◀▶] [▶▶] toetsen van de afstandsbediening. (alleen VP-DC172W/DC173(i)/DC175WB/DC175W(i)/DC575WB/DC575Wi)

Vertraagde weergave (vooruit/achteruit) (alleen VP-DC172W/DC173(i)/DC175WB/DC175W(i)/DC575WB/DC575Wi)

Vertraagde weergave (vooruit)

- Druk op de [▶] toets van de afstandsbediening tijdens het afspelen.
 - Om weer normaal af te spelen, drukt u op de [▶▶] toets.

NB

- Tijdens het zoeken naar een passage of het vertraagd afspelen hoort u geen geluid.
- Tijdens vertraagde weergave, wordt een snel bewegend onderwerp mogelijk vervormd weergegeven.

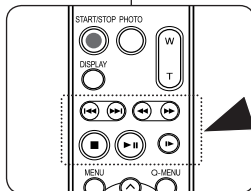
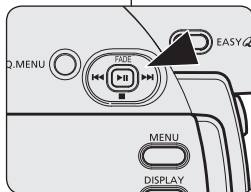

Caméscope DVD

Suppression d'un titre (Suppr.) DVD-RW/+RW

- ❖ La fonction de **Suppr.** ne peut être activée qu'en **Mode Player**. ↪ page 26
 - ❖ Vous pouvez supprimer une partie ou l'ensemble des titres.
1. Placez l'interrupteur **[Mode]** sur **[DISC]**.
(VP-DC173(i)/DC175WB/DC175W(i)/DC575WB/DC575Wi uniquement)
 2. Placez l'interrupteur **[Power]** sur **[▶(Player)]**.
 - L'écran de l'index de vignettes s'affiche.
 3. Appuyez sur le bouton **[Q.MENU]**.
 4. Déplacez le **[Joystick]** vers le haut ou vers le bas pour sélectionner **<Delete>** (**Suppr.**), puis appuyez sur **[Joystick]**.
 5. Déplacez le **[Joystick]** vers le haut ou vers le bas pour sélectionner **<Select>** (**Sél.**) ou **<Select All>** (**Sélect. tt**), puis appuyez sur **[Joystick]**.
 - **Select (Sél.)** : permet de supprimer les fichiers de votre choix. Pour supprimer les fichiers de votre choix, sélectionnez-les à l'aide du **[Joystick]**, puis appuyez sur **[Joystick]**.
Les fichiers sélectionnés sont repérés par le symbole **<■>**.
 - **Select All (Sélect. tt)** : permet de supprimer tous les fichiers. Pour supprimer tous les fichiers, appuyez simplement sur **[Joystick]** après avoir sélectionné **<Select All>** (**Sélect. tt**). Tous les fichiers sont repérés par le symbole **<■>**.
 6. Déplacez le **[Joystick]** vers le haut ou vers le bas pour sélectionner **<Execute>** (**Exécuter**), puis appuyez sur **[Joystick]**.
 - Le message **<Delete?>** (**Supprimer?**) s'affiche.
 7. Déplacez le **[Joystick]** vers la gauche ou vers la droite pour sélectionner **<Yes>** (**Oui**), puis appuyez sur **[Joystick]**.
 - Tous les titres sélectionnés sont supprimés.
 - Les fichiers associés à ces titres dans la liste de titres sont supprimés. (DVD-RW(mode VR uniquement))

Remarque

Il n'est pas possible de récupérer un titre supprimé.

DVD-recorder

Titel wissen (Wissen) DVD-RW/+RW

- ❖ De functie **Wissen** is alleen beschikbaar in de **Player-stand**. ↪ blz. 26
 - ❖ U kunt afzonderlijke scènes of alle scènes verwijderen.
1. Zet de **[Mode]** schakelaar op **[DISC]**.
(alleen VP-DC173(i)/DC175WB/DC175W(i)/DC575WB/DC575Wi)
 2. Zet de **[Power]** schakelaar op **[▶(Player)]**.
 - Het miniatuurweergavescherm verschijnt.
 3. Druk op de **[Q.MENU]** toets.
 4. Ga met de **[Joystick]** omhoog of omlaag naar **<Delete>** (**Wissen**) en druk op de **[Joystick]**.
 5. Duw de **[Joystick]** omhoog of omlaag om **<Select>** (**Kies**) of **<Select All>** (**Alles sel.**) te selecteren en druk op de **[Joystick]**.
 - **Select (Kies)**: afzonderlijke bestanden wissen.
U kunt afzonderlijke bestanden wissen door deze te selecteren met de **[Joystick]** en vervolgens te drukken op de **[Joystick]**. De geselecteerde bestanden worden gemarkeerd met **<■>**.
 - **Select All (Alles sel.)**: alle bestanden wissen.
Als u alle bestanden wilt wissen, drukt u gewoon op **[Joystick]** nadat u **<Select All>** (**Alles sel.**) hebt geselecteerd. Alle bestanden worden gemarkeerd met **<■>**.
 6. Duw de **[Joystick]** omhoog of omlaag om **<Execute>** (**Uitvoeren**) te selecteren en druk op de **[Joystick]**.
 - De vraag **<Delete?>** (**Wissen?**) wordt weergegeven.
 7. Duw de **[Joystick]** naar links of rechts om **<Yes>** (**Ja**) te selecteren en druk op de **[Joystick]**.
 - Alle geselecteerde titels worden gewist.
 - Verwante bestanden in de afspeellijst worden verwijderd. (DVD-RW (alleen VR-modus))

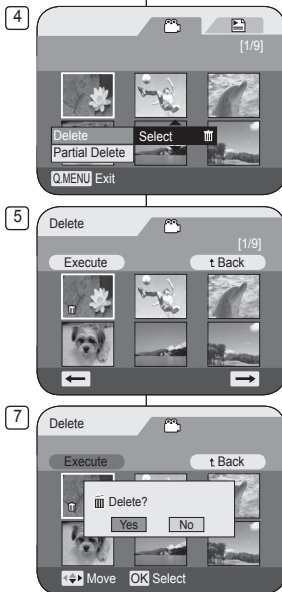

NB

Een verwijderde titel kan niet worden hersteld.

Caméscope DVD

Suppression d'une partie d'un titre (Suppr. part.) DVD-RW(VR mode)

- ❖ La fonction **Suppr. part.** ne peut être activée qu'en Mode **Player**.
→ page 26
- ❖ Un titre de scène peut être supprimé partiellement.
- ❖ La fonction de retouche ne peut être activée que sur un DVD-RW (Mode VR). Il est nécessaire de formater le DVD-RW en mode VR avant d'enregistrer.
→ page 42
- Placez l'interrupteur **[Mode]** sur **[DISC]**.
(VP-DC173(i)/DC175WB/DC175W(i)/DC575WB/DC575W(i) uniquement)
 - Placez l'interrupteur **[Power]** sur **[▶](Player)**.
 - Appuyez sur le bouton **[Q.MENU]**.
 - Déplacez le **[Joystick]** vers le haut ou vers le bas pour sélectionner **<Partial Delete>** (**Suppr. part.**), puis appuyez sur **[Joystick]**.
 - Sélectionnez la scène que vous souhaitez supprimer partiellement de l'écran de l'index de vignettes à l'aide du **[Joystick]**, puis appuyez sur **[Joystick]**.
 - L'écran **Partial Delete** (**Suppr. part.**) s'affiche.
 - Utilisez le **[Joystick]** pour rechercher le point de départ de la suppression.
 - Chaque fois que vous appuyez sur le **[Joystick]** à droite, la vitesse avant passe de 1 à 2 ou inversement. Chaque fois que vous appuyez sur le **[Joystick]** à gauche, la vitesse arrière passe de 1 à 2 ou inversement (Si le chiffre 1 s'affiche à l'écran, la vitesse est 2 fois supérieure. Si le chiffre 2 s'affiche à l'écran, la vitesse est 16 fois supérieure).
 - Lorsque vous appuyez sur le **[Joystick]** en haut, la vidéo passe à l'image suivante. Lorsque vous appuyez sur le **[Joystick]** en bas, la vidéo passe à l'image précédente.
 - Pour faire avancer la vidéo image par image, maintenez le **[Joystick]** enfoncé en haut. Pour faire reculer la vidéo image par image, maintenez le **[Joystick]** enfoncé en bas.
 - Appuyez sur le **[Joystick]** au point de départ afin de suspendre la lecture.
 - Utilisez le **[Joystick]** pour rechercher le point d'arrivée de la suppression.
 - Appuyez sur le **[Joystick]** au point d'arrivée afin de suspendre la lecture, puis appuyez à nouveau sur le **[Joystick]**.
 - Le message **<Partial Delete?>** (**Suppr. partielle ?**) s'affiche.
 - Déplacez le **[Joystick]** vers la gauche ou vers la droite pour sélectionner **<Yes>** (**Oui**), puis appuyez sur le **[Joystick]**.
 - La partie de la scène sélectionnée est supprimée.
 - Utilisez le **[Joystick]** pour sélectionner **<Back>** (**Retour**), puis appuyez sur le **[Joystick]** pour revenir à l'écran de l'index de vignettes.

Remarques

- Il n'est pas possible de récupérer la partie supprimée d'un titre.
- Lorsque vous appuyez sur le bouton **[MENU]** pendant la suppression partielle, la suppression s'arrête et l'application se ferme.

DVD-recorder

Gedeelte van een titel wissen (Deel wissen) DVD-RW(VR stand)

- ❖ De functie **Deel wissen** is alleen beschikbaar in de **Player-stand**. → blz. 26
- ❖ Titelscènes kunnen gedeeltelijk worden gewist.
- ❖ Deze bewerkingfunctie werkt alleen op in DVD-RW (VR stand). De DVD-RW moet in de VR stand geformatteerd zijn voordat u erop gaat opnemen. → blz. 42
- Zet de **[Mode]** schakelaar op **[DISC]**.
(alleen VP-DC173(i)/DC175WB/DC175W(i)/DC575WB/DC575W(i))
 - Zet de **[Power]** schakelaar op **[▶](Player)**.
 - Druk op de **[Q.MENU]** toets.
 - Ge met de **[Joystick]** omhoog of omlaag naar **<Partial Delete>** (**Deel wissen**) en druk op de **[Joystick]**.
 - Beweeg de **[Joystick]** om een titelscène te selecteren die u gedeeltelijk uit het miniaturweergavescherm wilt verwijderen en druk vervolgens op de **[Joystick]**.
 - Het scherm **Partial Delete** (**Deel wissen**) wordt weergegeven.
 - Zoek met de **[Joystick]** naar het beginpunt van het verwijderen.
 - Wanneer u de **[Joystick]** naar rechts beweegt, wordt er gewisseld tussen vooruit spelen met snelheid 1 en 2.
 - Wanneer u de **[Joystick]** naar links beweegt, wordt er gewisseld tussen achteruit spelen met snelheid 1 en 2. (Het cijfer 1 op het scherm duidt op een afspeelsnelheid van x2. Het cijfer 2 op het scherm duidt op een afspeelsnelheid van x16.)
 - Wanneer u de **[Joystick]** omhoog beweegt, gaat het beeld één frame vooruit. Wanneer u de **[Joystick]** omlaag beweegt, gaat het beeld één frame achteruit.
 - Druk de **[Joystick]** omhoog en houd deze ingedrukt om het beeld vooruit frame voor frame af te spelen. Druk de **[Joystick]** omlaag en houd deze ingedrukt om het beeld achteruit frame voor frame af te spelen.
 - Druk op het beginpunt op de **[Joystick]** om de functie te onderbreken.
 - Zoek met de **[Joystick]** naar het beginpunt van het verwijderen.
 - Druk op het eindpunt op de **[Joystick]** om de functie te onderbreken en druk vervolgens nogmaals op de **[Joystick]**.
 - De melding **<Partial Delete?>** (**Deel wissen?**) wordt weergegeven.
 - Het geselecteerde deel van de titelscène wordt gewist.
 - Selecteer met de **[Joystick]** de optie **<Back>** (**Terug**) en druk vervolgens op de **[Joystick]** om terug te keren naar het miniaturweergavescherm.
- NB**
- Een verwijderd deel van de titel kan niet worden hersteld.
 - Wanneer u tijdens het wissen van een deel op de knop **[MENU]** drukt, wordt het wissen gestopt en afgesloten.

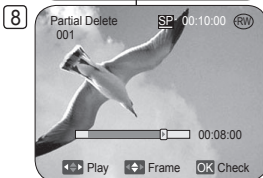
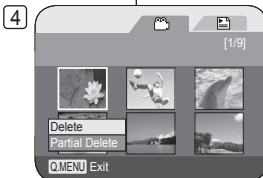

Caméscope DVD : liste de lecture

DVD-camcorder: Playlist

Création d'une nouvelle liste de lecture (Nv list lect) DVD-RW(VR mode)

- ❖ Cette fonction ne peut être activée qu'en **Mode Player**. ➔ page 26
 - ❖ La fonction de retouche ne peut être activée que sur un DVD-RW (Mode VR). Il est nécessaire de formater le DVD-RW en mode VR avant d'enregistrer. ➔ page 42
1. Placez l'interrupteur **[Mode]** sur **[DISC]**. (VP-DC173(i)/DC175WB/DC175W(i)/DC575WB/DC575Wi uniquement)
 2. Placez l'interrupteur **[Power]** sur **[▶(Player)]**.
 - L'écran de l'index de vignettes s'affiche.
 3. Déplacez le **[Joystick]** vers le haut pour mettre en surbrillance l'icône (☰) de l'écran de l'index de vignettes, puis vers la droite pour mettre en surbrillance l'icône (☰) de la liste de lecture.
 - Les scènes de la liste de lectures'affichent dans un index au format vignette.
 - Aucun index au format vignette n'existe tant qu'une liste de lecture n'a pas été créée.
 4. Appuyez sur le bouton **[Q.MENU]**.
 5. Déplacez le **[Joystick]** vers le haut ou vers le bas pour sélectionner **<New Playlist> (Nv list lect)**, puis appuyez sur **[Joystick]**.
 - L'écran de l'index de vignettes s'affiche.
 6. Utilisez le **[Joystick]** pour sélectionner une scène à créer, puis appuyez sur **[Joystick]**.
 - La scène sélectionnée est repérée par le symbole <v>.
 7. Déplacez le **[Joystick]** vers le haut pour sélectionner **<Add> (Ajouter)**, puis appuyez sur **[Joystick]**.
 - Une nouvelle liste de lecture est créée

Remarques

- Vous pouvez créer jusqu'à 99 listes de lecture.
- Il est possible d'enregistrer jusqu'à 999 scènes sur une liste de lecture.

Nieuwe playlist maken (Nwe playlist) DVD-RW(VR stand)

- ❖ Deze functie werkt alleen in de **Player-stand**. ➔ blz. 26
 - ❖ Deze bewerkingfunctie werkt alleen op een DVD-RW (VR stand). De DVD-RW moet in de VR stand geformatteerd zijn voordat u erop gaat opnemen. ➔ blz. 42
1. Zet de **[Mode]** schakelaar op **[DISC]**. (alleen VP-DC173(i)/DC175WB/DC175W(i)/DC575WB/DC575Wi)
 2. Zet de **[Power]** schakelaar op **[▶(Player)]**.
 - Het miniatuurweergavescherm verschijnt.
 3. Beweeg de **[Joystick]** omhoog om het pictogram voor het miniatuurweergavescherm (☰) te markeren en beweeg de **[Joystick]** vervolgens naar rechts om het pictogram voor afspeellijst (☰) te markeren.
 - Een index met miniatuurafbeeldingen van de afspeelstijscènes wordt getoond.
 - Als er nog geen playlist is gemaakt, ziet u geen index met miniaturen.
 4. Druk op de **[Q.MENU]** toets.
 5. Ga met de **[Joystick]** omhoog of omlaag naar **<New Playlist> (Nwe playlist)** en druk op de **[Joystick]**.
 - Het miniatuurweergavescherm verschijnt.
 6. Duw de **[Joystick]** omhoog of omlaag om een scène te selecteren en druk op de **[Joystick]**.
 - De geselecteerde scène wordt gemarkeerd met een <v>.
 7. Ga met de **[Joystick]** omhoog naar **<Add> (Toevoegen)** en druk op de **[Joystick]**.
 - Er wordt een nieuwe playlist gemaakt.

NB

- Er kunnen tot 99 afspeellijsten worden gemaakt.
- U kunt per playlist maximaal 999 titelscènes vastgeven.

Caméscope DVD : liste de lecture

Lecture de la liste de lecture DVD-RW(VR mode)

- ❖ Cette fonction ne peut être activée qu'en **Mode Player**. ➔ page 26
 - ❖ Les scènes de la liste de lecture sont affichées dans un index au format vignette sur l'écran LCD.
Si l'écran LCD est replié, vous pouvez visualiser l'enregistrement par le viseur. Utilisez les boutons de lecture du caméscope DVD ou de la télécommande. (VP-DC172W/DC173(i)/DC175WB/DC175W(i)/DC575WB/DC575Wi uniquement) ➔ page 65-66
 - ❖ La fonction de retouche ne peut être activée que sur un DVD-RW (Mode VR). Il est nécessaire de formater le DVD-RW en mode VR avant d'enregistrer. ➔ page 42
1. Insérez le disque que vous souhaitez voir.
 2. Placez l'interrupteur **[Mode]** sur **[DISC]**.
(VP-DC173(i)/DC175WB/DC175W(i)/DC575WB/DC575Wi uniquement)
 3. Placez l'interrupteur **[Power]** sur **[▶(Player)]**.
 - L'écran de l'index de vignettes s'affiche.
 4. Déplacez le **[Joystick]** vers le haut pour mettre en surbrillance l'icône (☞) de l'écran de l'index de vignettes, puis vers la droite pour mettre en surbrillance l'icône (☞) de la liste de lecture.
 - Les scènes de la liste de lecture s'affichent dans un index au format vignette.
 5. Utilisez le **[Joystick]** pour sélectionner la liste de lecture que vous souhaitez lire, puis appuyez sur le **[Joystick]**
 6. Utilisez le **[Joystick]** pour sélectionner une scène de la liste de lecture que vous souhaitez lire, puis appuyez sur le **[Joystick]**.
 - Le menu **<Scène>** (Scène) s'affiche une fois la lecture de la scène sélectionnée à la dernière scène de la liste de lecture terminée.
 7. Appuyez sur les boutons **[VOL ▲, ▼]** pour régler le volume.
 - Le son est émis par le haut-parleur intégré.

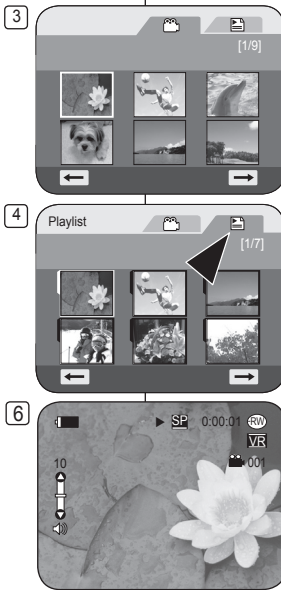

DVD-camcorder: Playlist

Playlist afspelen DVD-RW(VR stand)

- ❖ Deze functie werkt alleen in de **Player-stand**. ➔ blz. 26
 - ❖ Een index met miniatuurafbeeldingen van de afspeellijstscènes wordt getoond. Als het LCD-scherm gesloten is, kunt u uw opnamen door de zoekers bekijken. Gebruik de afspeloetsen op de DVD-camcorder of op de afstandsbediening. (alleen VP-DC172W/DC173(i)/DC175WB/DC175W(i)/DC575WB/DC575Wi) ➔ blz. 65-66
 - ❖ Deze bewerkingfunctie werkt alleen op een DVD-RW (VR stand). De DVD-RW moet in de VR stand geformatteerd zijn voordat u erop gaat opnemen. ➔ blz. 42
1. Doe de schijf die u wilt afspelen in de camcorder.
 2. Zet de **[Mode]** schakelaar op **[DISC]**.
(alleen VP-DC173(i)/DC175WB/DC175W(i)/DC575WB/DC575Wi)
 3. Zet de **[Power]** schakelaar op **[▶(Player)]**.
 - Het miniatuurweergavescherm vershijnt.
 4. Beweeg de **[Joystick]** omhoog om het pictogram voor het miniatuurweergavescherm (☞) te markeren en beweeg de **[Joystick]** vervolgens naar rechts om het pictogram voor afspeellijst (☞) te markeren.
 - Een index met miniatuurafbeeldingen van de afspeellijstscènes wordt getoond.
 5. Selecteer de afspeellijst die u wilt laten weergegeven met de **[Joystick]** en druk op de **[Joystick]**.
 6. Selecteer met de **[Joystick]** een scène uit de playlist die u wilt afspelen en druk vervolgens op de **[Joystick]**.
 - Nadat de scènes vanaf de geselecteerde tot aan de laatste in de playlist zijn afgespeeld, wordt het menu **<Scène>** (Scène) weergegeven.
 7. Druk op de **[VOL ▲, ▼]** toets om het volume te veranderen.
 - Het geluid wordt weergegeven via de ingebouwde luidspreker.

Caméscope DVD : liste de lecture

Suppression d'une liste de lecture (Suppr.) DVD-RW(VR mode)

- ❖ La fonction **Suppr.** ne peut être activée qu'en **Mode Player**. ↪ page 26
 - ❖ Vous pouvez supprimer les listes de lecture dont vous ne voulez pas.
 - ❖ La fonction de retouche ne peut être activée que sur un DVD-RW (Mode VR). Il est nécessaire de formater le DVD-RW en mode VR avant d'enregistrer. ↪ page 42
1. Placez l'interrupteur **[Mode]** sur **[DISC]**. (VP-DC173(i)/DC175WB/DC175W(i)/DC575WB/DC575Wi uniquement)
 2. Placez l'interrupteur **[Power]** sur **[▶(Player)]**.
 - L'écran de l'index de vignettes s'affiche.
 3. Déplacez le **[Joystick]** vers le haut pour mettre en surbrillance l'icône (☼) de l'écran de l'index de vignettes, puis vers la droite pour mettre en surbrillance l'icône (☼) de la liste de lecture.
 - Les scènes de la liste de lecture s'affichent dans un index au format vignette.
 4. Appuyez sur le bouton **[Q.MENU]**.
 5. Déplacez le **[Joystick]** vers le haut ou vers le bas pour sélectionner **<Delete>** (**Suppr.**), puis appuyez sur **[Joystick]**.
 6. Déplacez le **[Joystick]** vers le haut ou vers le bas pour sélectionner **<Select>** (**Sél.**) ou **<Select All>** (**Sélect. tt**), puis appuyez sur **[Joystick]**.
 - **Select (Sél.)** : permet de supprimer une liste de lecture en particulier. Pour supprimer une liste de lecture, sélectionnez-la à l'aide du **[Joystick]**, puis appuyez sur **[Joystick]**. La liste de lecture sélectionnée est signalée par le symbole <☼>.
 - **Select All (Sélect. tt)** : permet de supprimer toutes les listes de lecture. Pour supprimer toutes les listes de lecture, appuyez simplement sur **[Joystick]** après avoir sélectionné **<Select All>** (**Sélect. tt**). Chacune des listes de lecture sélectionnées est signalée par le symbole <☼>.
 7. Déplacez le **[Joystick]** vers le haut pour sélectionner **<Execute>** (**Exécuter**), puis appuyez sur **[Joystick]**.
 - Le message **<Delete?>** (**Supprimer?**) s'affiche.
 8. Déplacez le **[Joystick]** vers la gauche ou vers la droite pour sélectionner **<Yes>** (**Oui**), puis appuyez sur **[Joystick]**.
 - Toutes les listes de lecture sélectionnées sont supprimées.

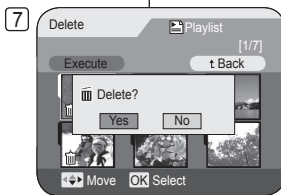
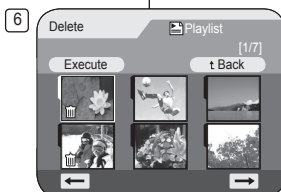
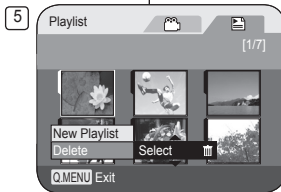

DVD-camcorder: Playlist

Playlist wissen (Wissen) DVD-RW(VR stand)

- ❖ De functie **Wissen** is alleen beschikbaar in de **Player-stand**. ↪ blz. 26
 - ❖ U kunt ongewenste afspeellijsten verwijderen.
 - ❖ Deze bewerkingfunctie werkt alleen op een DVD-RW (VR stand). De DVD-RW moet in de VR stand geformatteerd zijn voordat u erop gaat opnemen. ↪ blz. 42
1. Zet de **[Mode]** schakelaar op **[DISC]**. (alleen VP-DC173(i)/DC175WB/DC175W(i)/DC575WB/DC575Wi)
 2. Zet de **[Power]** schakelaar op **[▶(Player)]**.
 - Het miniatuurweergavescherm verschijnt.
 3. Beweeg de **[Joystick]** omhoog om het pictogram voor het miniatuurweergavescherm (☼) te markeren en beweeg de **[Joystick]** vervolgens naar rechts om het pictogram voor afspeellijst (☼) te markeren.
 - Een index met miniatuurafbeeldingen van de afspeellijstscènes wordt getoond.
 4. Druk op de **[Q.MENU]** toets.
 5. Ga met de **[Joystick]** omhoog of omlaag naar **<Delete>** (**Wissen**) en druk op de **[Joystick]**.
 6. Duw de **[Joystick]** omhoog of omlaag om **<Select>** (**Kies**) of **<Select All>** (**Alles sel.**) te selecteren en druk op de **[Joystick]**.
 - **Select (Kies)**: Hiermee verwijdert u een individuele afspeellijst. Om een afspeellijst te verwijderen gebruikt u de **[Joystick]** om de te verwijderen afspeellijst te selecteren, vervolgens drukt u op de **[Joystick]**. De geselecteerde afspeellijst wordt gemarkeerd met <☼>.
 - **Select All (Alles sel.)**: Hiermee verwijdert u alle afspeellijsten. Als u alle afspeellijsten wilt verwijderen, drukt u gewoon op **[Joystick]** nadat u **<Select All>** (**Alles sel.**) hebt geselecteerd. Alle geselecteerde afspeellijsten worden gemarkeerd met <☼>.
 7. Ga met de **[Joystick]** omhoog naar **<Execute>** (**Uitvoeren**) en druk op de **[Joystick]**.
 - **<Delete?>** (**Wissen?**) verschijnt.
 8. Ga met de **[Joystick]** naar links of rechts naar **<Yes>** (**Ja**) en druk op de **[Joystick]**.
 - Alle geselecteerde playlists worden gewist.

Caméscope DVD : liste de lecture

Ajout de scènes à une liste de lecture

(Scène -Ajouter) **DVD-RW(VR mode)**

- ❖ Cette fonction ne peut être activée qu'en **Mode Player**. ↪ page 26
 - ❖ Vous pouvez ajouter des scènes supplémentaires à une liste de lecture existante.
 - ❖ La fonction de retouche ne peut être activée que sur un DVD-RW (Mode VR). Il est nécessaire de formater le DVD-RW en mode VR avant d'enregistrer. ↪ page 42
- 1 Placez l'interrupteur **[Mode]** sur **[DISC]**.
(VP-DC173(i)/DC175WB/DC175W(i)/DC575WB/
DC575W uniquement)
 - 2 Placez l'interrupteur **[Power]** sur **[Player]**.
 - L'écran de l'index de vignettes s'affiche.
 - 3 Déplacez le **[Joystick]** vers le haut pour mettre en surbrillance l'icône (☺) de l'écran de l'index de vignettes, puis vers la droite pour mettre en surbrillance l'icône (▶) de la liste de lecture.
 - Les scènes de la liste de lecture s'affichent dans un index au format vignette.
 - 4 Utilisez le **[Joystick]** pour sélectionner la liste de lecture à laquelle vous souhaitez ajouter les scènes, puis appuyez sur **[Joystick]**.
 - Les scènes contenues dans la liste de lecture s'affichent.
 - 5 Appuyez sur le bouton **[Q.MENU]**.
 - 6 Déplacez le **[Joystick]** vers le haut ou vers le bas pour sélectionner **<Add>** (Ajouter) puis appuyez sur **[Joystick]**.
 - Les scènes Liste des titres à ajouter à la liste de lecture s'affichent.
 - 7 Utilisez le **[Joystick]** pour sélectionner les scènes Liste des titres à ajouter à la liste de lecture, puis appuyez sur **[Joystick]**.
 - Les scènes sélectionnées sont signalées par le symbole <✓>.
 - 8 Déplacez le **[Joystick]** vers le haut pour sélectionner **<Execute>** (Exécuter), puis appuyez sur **[Joystick]**.
 - Le message **<Want to add?>** (Ajouter?) s'affiche.
 - 9 Déplacez le **[Joystick]** vers la gauche ou la droite pour sélectionner **<Yes>** (Oui), puis appuyez sur **[Joystick]**.
 - Le message **<Now adding...>** (Ajout en cours...) s'affiche.

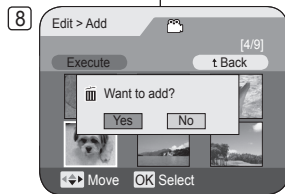
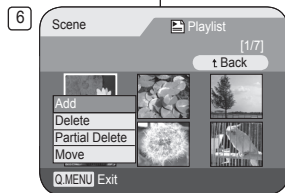

DVD-camcorder: Playlist

Scènes aan playlist toevoegen

(Scène toevoegen) **DVD-RW(VR stand)**

- ❖ Deze functie werkt alleen in de **Player-stand**. ↪ blz. 26
 - ❖ U kunt meer scènes aan een bestaande playlist toevoegen.
 - ❖ Deze bewerkingfunctie werkt alleen op een DVD-RW (VR stand). De DVD-RW moet in de VR stand geformatteerd zijn voordat u erop gaat opnemen. ↪ blz. 42
1. Zet de **[Mode]** schakelaar op **[DISC]**.
(alleen VP-DC173(i)/DC175WB/DC175W(i)/
DC575WB/DC575W)
 2. Zet de **[Power]** schakelaar op **[Player]**.
 - Het miniatuurweergavescherm verschijnt.
 3. Beweeg de **[Joystick]** omhoog om het pictogram voor het miniatuurweergavescherm (☺) te markeren en beweeg de **[Joystick]** vervolgens naar rechts om het pictogram voor afspeellijst (▶) te markeren.
 - Een index met miniatuurafbeeldingen van de afspeellijstscènes wordt getoond.
 4. Ga met de **[Joystick]** naar de playlist waaraan u scènes wilt toevoegen en druk op de **[Joystick]**.
 - De scènes uit de playlist worden getoond.
 5. Druk op de **[Q.MENU]** toets.
 6. Ga met de **[Joystick]** omhoog of omlaag naar **<Add>** (Toevoegen) en druk op de **[Joystick]**.
 - De titellijstscènes die aan de playlist kunnen worden toegevoegd, verschijnen.
 7. Ga met de **[Joystick]** naar de titellijstscène die u aan de playlist wilt toevoegen en druk op de **[Joystick]**.
 - De gekozen scènes worden gemarkeerd met <✓>.
 8. Ga met de **[Joystick]** omhoog naar **<Execute>** (Uitvoeren) en druk op de **[Joystick]**.
 - **<Want to add?>** (Toevoegen?) verschijnt.
 9. Ga met de **[Joystick]** naar links of rechts naar **<Yes>** <Ja> en druk op de **[Joystick]**.
 - **<Now adding...>** (Nu toevoegen...) wordt getoond.
 - De gekozen scènes worden aan het eind van de playlist toegevoegd.

Caméscope DVD : liste de lecture

Modification de l'ordre des scènes d'une liste de lecture (Scène-Dépl.) [DVD-RW|VR mode]

- ❖ Cette fonction ne peut être activée qu'en **Mode Player**. ↪ page 26
 - ❖ Vous pouvez changer l'ordre des scènes d'une liste de lecture.
 - ❖ La fonction de retouche ne peut être activée que sur un DVD-RW (Mode VR). Il est nécessaire de formater le DVD-RW en mode VR avant d'enregistrer. ↪ page 42
1. Placez l'interrupteur **[Mode]** sur **[DISC]**. (VP-DC173(i)|DC175WB|DC175W(i)|DC575WB/DC575Wi uniquement)
 2. Placez l'interrupteur **[Power]** sur **[▶(Player)]**.
 - L'écran de l'index de vignettes s'affiche.
 3. Déplacez le **[Joystick]** vers le haut pour mettre en surbrillance l'icône (☞) de l'écran de l'index de vignettes, puis vers la droite pour mettre en surbrillance l'icône (☞) de la liste de lecture.
 - Les scènes de la liste de lecture s'affichent dans un index au format vignette.
 4. Utilisez le **[Joystick]** pour sélectionner la liste de lecture qui contient les scènes dont vous voulez changer l'ordre de lecture, puis appuyez sur **[Joystick]**.
 - Les scènes contenues dans la liste de lecture s'affichent.
 5. Appuyez sur le bouton **[Q.MENU]**
 6. Déplacez le **[Joystick]** vers le haut ou vers le bas pour sélectionner **<Move>** (Dépl.), puis appuyez sur **[Joystick]**.
 7. Utilisez le **[Joystick]** pour sélectionner la scène à déplacer, puis appuyez sur **[Joystick]**.
 - La scène sélectionnée comporte le signe <v>.
 - Une barre s'affiche également à côté des scènes.
 8. Utilisez le **[Joystick]** pour placer la barre où vous le souhaitez, puis appuyez sur **[Joystick]**.
 - La scène sélectionnée est déplacée vers sa nouvelle position.
 9. Déplacez le **[Joystick]** vers le haut pour sélectionner **<Execute>** (Exécuter), puis appuyez sur **[Joystick]**.
 - Le message **<Want to move?>** (Transférer?) s'affiche.
 10. Déplacez le **[Joystick]** vers la gauche ou la droite pour sélectionner **<Yes>** (Oui), puis appuyez sur **[Joystick]**.
 - Le message **<Now moving...>** (Ajout en cours...) s'affiche.
 - Vous pouvez déplacer des scènes autant de fois que vous le souhaitez.

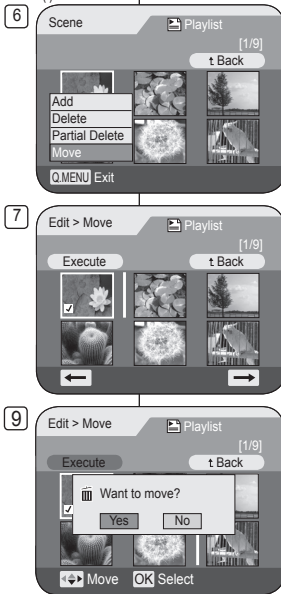

DVD-camcorder: Playlist

Afspeelvolgorde van de scènes van de playlist veranderen (Scène verpl.) [DVD-RW|VR stand]

- ❖ Deze functie werkt alleen in de **Player-stand**. ↪ blz. 26
 - ❖ U kunt de afspeelvolgorde van de scènes van de playlist veranderen.
 - ❖ Deze bewerkingfunctie werkt alleen op een DVD-RW (VR stand). De DVD-RW moet in de VR stand geformatteerd zijn voordat u erop gaat opnemen. ↪ blz. 42
1. Zet de **[Mode]** schakelaar op **[DISC]**. (alleen VP-DC173(i)|DC175WB|DC175W(i)|DC575WB/DC575Wi)
 2. Zet de **[Power]** schakelaar op **[▶(Player)]**.
 - Het miniaturweergavescherm verschijnt.
 3. Beweeg de **[Joystick]** omhoog om het pictogram voor het miniaturweergavescherm (☞) te markeren en beweeg de **[Joystick]** vervolgens naar rechts om het pictogram voor afspeellijst (☞) te markeren.
 - Een index met miniaturafbeeldingen van de afspeelvolgorde wordt getoond.
 4. Ga met de **[Joystick]** naar de playlist met de scènes waarvan u de afspeelvolgorde wilt veranderen en druk op de **[Joystick]**.
 - De scènes uit de playlist worden getoond.
 5. Druk op de **[Q.MENU]** toets.
 6. Ga met de **[Joystick]** omhoog of omlaag naar **<Move>** (Verpl.) en druk op de **[Joystick]**.
 7. Ga met de **[Joystick]** naar een scène die u wilt verplaatsen en druk op de **[Joystick]**.
 - De geselecteerde scène wordt gemarkeerd met <v>.
 - Naast de scènes verschijnt een balk.
 8. Beweeg de balk met de **[Joystick]** naar de gewenste plaats en druk op de **[Joystick]**.
 - De gekozen scène gaat naar de nieuwe plaats.
 9. Ga met de **[Joystick]** omhoog naar **<Execute>** (Uitvoeren) en druk op de **[Joystick]**.
 - De vraag **<Want to move?>** (Verplaatsen?) verschijnt.
 10. Ga met de **[Joystick]** naar links of rechts naar **<Yes>** (Ja) en druk op de **[Joystick]**.
 - **<Now moving...>** (<Nu verplaatsen...>) wordt getoond.
 - U kunt de scènes zo vaak verplaatsen als u wilt.

Caméscope DVD : liste de lecture

DVD-camcorder: Playlist

Suppression de scènes d'une liste de lecture (Scène-Suppr.) DVD-RW(VR mode)

- ❖ Cette fonction ne peut être activée qu'en **Mode Player**. ↪ page 26
- ❖ Vous pouvez supprimer les scènes dans la liste de lecture.
- ❖ La fonction de retouche ne peut être activée que sur un DVD-RW (Mode VR). Il est nécessaire de formater le DVD-RW en mode VR avant d'enregistrer. ↪ page 42

1. Placez l'interrupteur **[Mode]** sur **[DISC]**.
(VP-DC173(i)/DC175WB/DC175W(i)/DC575WB/DC575Wi uniquement)
2. Placez l'interrupteur **[Power]** sur **[▶(Player)]**.
 - L'écran de l'index de vignettes s'affiche.
3. Déplacez le **[Joystick]** vers le haut pour mettre en surbrillance l'icône (Ⓜ) de l'écran de l'index de vignettes, puis vers la droite pour mettre en surbrillance l'icône (Ⓜ) de la liste de lecture.
 - Les scènes de la liste de lecture s'affichent dans un index au format vignette.
 - L'écran passe en mode Ed. list lect.
4. Utilisez le **[Joystick]** pour sélectionner la liste de lecture qui contient les scènes que vous souhaitez supprimer, puis appuyez sur **[Joystick]**.
 - Les scènes contenues dans la liste de lecture s'affichent.
5. Appuyez sur le bouton **[Q.MENU]**.
6. Déplacez le **[Joystick]** vers le haut ou vers le bas pour sélectionner **<Delete>** (**Suppr.**), puis appuyez sur **[Joystick]**.
7. Utilisez le **[Joystick]** pour sélectionner les scènes que vous voulez supprimer, puis appuyez sur **[Joystick]**.
 - Les scènes sélectionnées sont signalées par le symbole <✓>.
8. Déplacez le **[Joystick]** vers le haut pour sélectionner **<Execute>** (**Exécuter**), puis appuyez sur **[Joystick]**.
 - Le message **<Delete?>** (**Supprimer?**) s'affiche.
9. Déplacez le **[Joystick]** vers la gauche ou la droite pour sélectionner **<Yes>** (**Oui**), puis appuyez sur **[Joystick]**.
 - Le message **<Now deleting...>** (**Suppression en cours...**) s'affiche.
 - Les scènes sélectionnées sont supprimées.

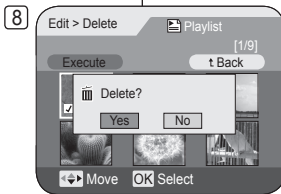
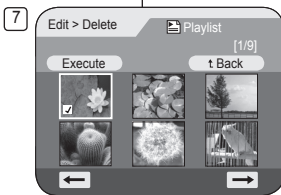

Scènes uit playlist wissen (Scène-wissen) DVD-RW(VR stand)

- ❖ Deze functie werkt alleen in de **Player-stand**. ↪ blz. 26
- ❖ U kunt de titelscènes in de Playlist verwijderen.
- ❖ Deze bewerkingfunctie werkt alleen op een DVD-RW (VR stand). De DVD-RW moet in de VR stand geformatteerd zijn voordat u erop gaat opnemen. ↪ blz. 42

1. Zet de **[Mode]** schakelaar op **[DISC]**.
(alleen VP-DC173(i)/DC175WB/DC175W(i)/DC575WB/DC575Wi)
2. Zet de **[Power]** schakelaar op **[▶(Player)]**.
 - Het miniatuurweergavescherm verschijnt.
3. Beweeg de **[Joystick]** omhoog om het pictogram voor het miniatuurweergavescherm (Ⓜ) te markeren en beweeg de **[Joystick]** vervolgens naar rechts om het pictogram voor afspeellijst (Ⓜ) te markeren.
 - Een index met miniatuurafbeeldingen van de afspeellijstscènes wordt getoond.
4. Ga met de **[Joystick]** naar de playlist waaruit u scènes wilt wissen en druk op de **[Joystick]**.
 - Scènes uit de playlist worden getoond.
5. Druk op de **[Q.MENU]** toets.
6. Ga met de **[Joystick]** omhoog of omlaag naar **<Delete>** (**Wissen**) en druk op de **[Joystick]**.
7. Ga met de **[Joystick]** naar de scènes die u wilt wissen en druk op de **[Joystick]**.
 - De gekozen scènes worden gemarkeerd met <✓>.
8. Ga met de **[Joystick]** omhoog naar **<Execute>** (**Uitvoeren**) en druk op de **[Joystick]**.
 - **<Delete?>** (**Wissen?**) verschijnt.
9. Ga met de **[Joystick]** naar links of rechts naar **<Yes>** (**Ja**) en druk op de **[Joystick]**.
 - **<Now deleting...>** (**Bezig met wissen...**) wordt getoond.
 - De gekozen scènes worden gewist.

Caméscope DVD : liste de lecture

Suppression d'une partie d'une liste de lecture
(Scène-Suppr. part.) **DVD-RW/VR mode**

- ❖ Cette fonction ne peut être activée qu'en **Mode Player**. ↪ page 26
 - ❖ Une scène de la liste de lecture peut être supprimée partiellement.
 - ❖ La fonction de retouche ne peut être activée que sur un DVD-RW (Mode VR). Il est nécessaire de formater le DVD-RW en mode VR avant d'enregistrer. ↪ page 42
1. Placez l'interrupteur **[Mode]** sur **[DISC]**.
(VP-DC173(i)/DC175WB/DC175W(i)/DC575WB/DC575Wi) uniquement)
 2. Placez l'interrupteur **[Power]** sur **[▶(Player)]**.
 - L'écran de l'index de vignettes s'affiche.
 3. Déplacez le **[Joystick]** vers le haut pour mettre en surbrillance l'icône (⏏) de l'index de vignettes, puis vers la droite pour mettre en surbrillance l'icône (⏏) de la liste de lecture.
 - Les scènes de la liste de lecture s'affichent dans un index au format vignette.
 4. Utilisez le **[Joystick]** pour sélectionner la liste de lecture qui contient les scènes destinées à être partiellement supprimée, puis appuyez sur **[Joystick]**.
 - Les scènes contenues dans la liste de lecture s'affichent.
 5. Appuyez sur le bouton **[Q.MENU]**.
 6. Déplacez le **[Joystick]** vers le haut ou vers le bas pour sélectionner **<Partial Delete>** (**Suppr. part.**), puis appuyez sur **[Joystick]**.
 7. Utilisez le **[Joystick]** pour sélectionner la scène destinée à être partiellement supprimée, puis appuyez sur **[Joystick]**.
 - L'écran Suppr. part. s'affiche.



Suite ↪

DVD-camcorder: Playlist

Gedeelte playlist wissen (Scène-Deel wissen) **DVD-RW/VR stand**

- ❖ Deze functie werkt alleen in de **Player-stand**. ↪ blz. 26
- ❖ Een scène uit de playlist kan gedeeltelijk worden verwijderd.
- ❖ Deze bewerkingfunctie werkt alleen op een DVD-RW (VR stand). De DVD-RW moet in de VR stand geformatteerd zijn voordat u erop gaat opnemen. ↪ blz. 42

1. Zet de **[Mode]** schakelaar op **[DISC]**.
(alleen VP-DC173(i)/DC175WB/DC175W(i)/DC575WB/DC575Wi)
2. Zet de **[Power]** schakelaar op **[▶(Player)]**.
 - Het miniatuurweergavescherm verschijnt.
3. Beweeg de **[Joystick]** omhoog om het pictogram voor het miniatuurweergavescherm (⏏) te markeren en beweeg de **[Joystick]** vervolgens naar rechts om het pictogram voor afspeellijst (⏏) te markeren.
 - Een index met miniatuurafbeeldingen van de afspeellijstscènes wordt getoond.
4. Ga met de **[Joystick]** naar de playlist met de scènes die u gedeeltelijk wilt wissen en druk op de **[Joystick]**.
 - De scènes uit de playlist worden getoond.
5. Druk op de **[Q.MENU]** toets.
6. Ga met de **[Joystick]** omhoog of omlaag naar **<Partial Delete>** (**Deel wissen**) en druk op de **[Joystick]**.
7. Ga met de **[Joystick]** naar een scène die u gedeeltelijk wilt wissen en druk op de **[Joystick]**.
 - Het scherm Partial Delete (Deel wissen) verschijnt.

Vervolg ↪

Caméscope DVD : liste de lecture

8. Utilisez le **[Joystick]** pour rechercher le point de départ de la suppression.
- Chaque fois que vous appuyez sur le **[Joystick]** à droite, la vitesse avant passe de 1 à 2 ou inversement.
 - Chaque fois que vous appuyez sur le **[Joystick]** à gauche, la vitesse arrière passe de 1 à 2 ou inversement.
- (Si le chiffre 1 s'affiche à l'écran, la vitesse est 2 fois supérieure. Si le chiffre 2 s'affiche à l'écran, la vitesse est 16 fois supérieure).
- Lorsque vous appuyez sur le **[Joystick]** en haut, la vidéo passe à l'image suivante.
 - Lorsque vous appuyez sur le **[Joystick]** en bas, la vidéo passe à l'image précédente.
 - Pour faire avancer la vidéo image par image, maintenez le **[Joystick]** enfoncé en haut. Pour faire reculer la vidéo image par image, maintenez le **[Joystick]** enfoncé en bas.
9. Appuyez sur le **[Joystick]** au point de départ afin de suspendre la lecture.
10. Utilisez le **[Joystick]** pour rechercher le point d'arrivée de la suppression.
11. Appuyez sur le **[Joystick]** au point d'arrivée afin de suspendre la lecture, puis appuyez à nouveau sur le **[Joystick]**.
- Le message **<Partial Delete?>** (**Suppr. partielle ?**) s'affiche.
12. Déplacez le **[Joystick]** vers la gauche ou vers la droite pour sélectionner **<Yes>** (**Oui**), puis appuyez sur le **[Joystick]**.
- La partie de la scène sélectionnée est supprimée.
 - Utilisez le **[Joystick]** pour sélectionner **<Back>** (**Retour**), puis appuyez sur le **[Joystick]** pour revenir à l'écran de l'index de vignettes.

Remarque

Lorsque vous appuyez sur le bouton **[MENU]** pendant la suppression partielle, la suppression s'arrête et l'application se ferme.

DVD-camcorder: Playlist

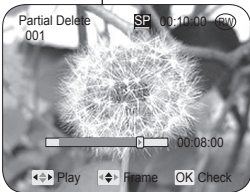
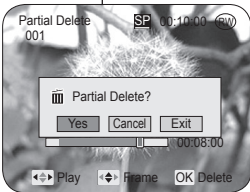
- 10
- 
- 11
- 
8. Zoek met de **[Joystick]** naar het beginpunt van het verwijderen.
- Wanneer u de **[Joystick]** naar rechts beweegt, wordt er gewisseld tussen vooruit spoelen met snelheid 1 en 2.
 - Wanneer u de **[Joystick]** naar links beweegt, wordt er gewisseld tussen achteruit spoelen met snelheid 1 en 2.
- (Het cijfer 1 op het scherm duidt op een afspeelsnelheid van x2. Het cijfer 2 op het scherm duidt op een afspeelsnelheid van x16.)
- Wanneer u de **[Joystick]** omhoog beweegt, gaat het beeld één frame vooruit.
 - Wanneer u de **[Joystick]** omlaag beweegt, gaat het beeld één frame achteruit.
 - Druk de **[Joystick]** omhoog en houd deze ingedrukt om het beeld vooruit frame voor frame af te spelen.
 - Druk de **[Joystick]** omlaag en houd deze ingedrukt om het beeld achteruit frame voor frame af te spelen.
9. Druk op het beginpunt op de **[Joystick]** om de functie te onderbreken.
10. Zoek met de **[Joystick]** naar het beginpunt van het verwijderen.
11. Druk op het eindpunt op de **[Joystick]** om de functie te onderbreken en druk vervolgens nogmaals op de **[Joystick]**.
- De melding **<Partial Delete?>** (**Deel wissen?>**) wordt weergegeven.
12. Beweeg de **[Joystick]** naar links of rechts om **<Yes>** (**Ja**) te selecteren en druk vervolgens op de **[Joystick]**.
- Het geselecteerde deel van de scène wordt verwijderd.
 - Selecteer met de **[Joystick]** de optie **<Back>** (**Terug**) en druk vervolgens op de **[Joystick]** om terug te keren naar het miniatuurweergavescherm.

NB

Wanneer u tijdens het wissen van een deel op de knop **[MENU]** drukt, wordt het wissen gestopt en afgesloten.

Caméscope DVD : Disc Manager (Gestionnaire de disque)

DVD-camcorder: Schijfbeheer

Informations sur le disque (Info disque) DVD-RW/+RW/-R/+R DL

Schijfinformatie (Schijf-info) DVD-RW/+RW/-R/+R DL

- ❖ Cette fonction peut être activée en **Mode Caméra** et en **Mode Player**. ➔ page 26
 - ❖ Les informations figurant sur le disque, telles que **nom disq.**, **type disque**, **form. disq.**, etc. s'affichent.
1. Placez l'interrupteur **[Mode]** sur **[DISC]**.
(VP-DC173(i)/DC175WB/DC175W(i)/DC575WB/DC575Wi uniquement)
 2. Placez l'interrupteur **[Power]** sur **[CAMERA (Camera)]** ou **[PLAY (Player)]**.
 3. Appuyez sur le bouton **[MENU]**.
 - La liste des menus apparaît.
 4. Déplacez le **[Joystick]** vers le haut ou vers le bas pour sélectionner **<Disc Manager>** (**Gest. Disque**), puis appuyez sur **[Joystick]**.
 5. Déplacez le **[Joystick]** vers le haut ou vers le bas pour sélectionner **<Disc Info>** (**Info disque**), puis appuyez sur **[Joystick]**.
 - Les informations suivantes seront affichées: **<Disc Name>**, **<Disc Type>** (**Type disque**), **<Disc Format>** (**Form. Disq.**), **<Used Space>** (**Esp. util.**) et **<Free Space>** (**Esp. libre**).
 6. Appuyez sur le bouton **[MENU]** pour revenir au menu Disc Manager (**Gest. Disque**).

- ❖ Deze functie werkt zowel in de **Camera-stand** als in de **Player-stand**. ➔ blz. 26
- ❖ Hiermee worden de schijfgegevens weergegeven, zoals **schijfnaam**, **schijftype**, **schijfformaat**, etc..

1. Zet de **[Mode]** schakelaar op **[DISC]**.
(alleen VP-DC173(i)/DC175WB/DC175W(i)/DC575WB/DC575Wi)
2. Zet de **[Power]** schakelaar op **[CAMERA (Camera)]** of **[PLAY (Player)]**.
3. Druk op de **[MENU]** toets.
 - Het keuzemenu verschijnt.
4. Ga met de **[Joystick]** omhoog of omlaag naar **<Disc Manager>** (**Schijfbeheer**) en druk op de **[Joystick]**.
5. Ga met de **[Joystick]** omhoog of omlaag naar **<Disc Info>** (**Schijf-info**) en druk op de **[Joystick]**.
 - **<Disc Name>**, **<Disc Type>** (**Schijftype**), **<Disc Format>** (**Schijfform.**), **<Used Space>** (**Gebr. ruimte**) en **<Free Space>** (**Ruimte vrij**) worden getoond.

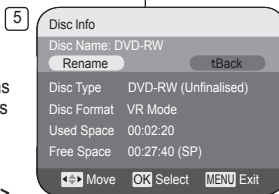
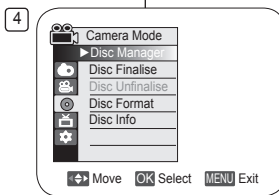

- 6 Druk op de knop **[MENU]** om terug te keren naar het menu Schijfbeheer.

Caméscope DVD : Disc Manager (Gestionnaire de disque)

DVD-camcorder: Schijfbeheer

Modifier le nom d'un disque (Info disque - Renommer) DVD-RW/+RW/-R/+R DL

Schijfnaam wijzigen (Schijf-info-Hern.) DVD-RW/+RW/-R/+R DL

- ❖ Cette fonction peut être activée en **Mode Caméra** et en **Mode Player**. ↪ page 26
- ❖ Vous pouvez spécifier le nom d'un disque.
1. Placez l'interrupteur **[Mode]** sur **[DISC]**. (VP-DC173(i)/DC175WB/DC175W(i)/DC575WB/DC575Wi uniquement)
2. Placez l'interrupteur **[Power]** sur **[Camera]** ou **[Player]**.
3. Appuyez sur le bouton **[MENU]**.
 - La liste des menus apparaît.
4. Déplacez le **[Joystick]** vers le haut ou vers le bas pour sélectionner **<Disc Manager>** (**Gest. Disque**), puis appuyez sur **[Joystick]**.
5. Déplacez le **[Joystick]** vers le haut ou vers le bas pour sélectionner **<Disc Info>** (**Info disque**), puis appuyez sur **[Joystick]**.
6. Déplacez le **[Joystick]** vers la gauche ou vers la droite pour sélectionner **<Rename>** (**Renommer**), puis appuyez sur **[Joystick]**.
 - L'écran Disc Name (Nom du disque) s'affiche.
7. Utilisez le **[Joystick]** pour positionner le curseur sur **<Delete>**, puis appuyez sur **[Joystick]** pour supprimer le titre du disque existant.
8. Utilisez le **[Joystick]** pour sélectionner les caractères et les éléments souhaités, puis appuyez sur **[Joystick]**.
9. Utilisez le **[Joystick]** pour sélectionner **<Done>**, puis appuyez sur **[Joystick]**.
 - Le nom du disque est modifié.
 - Appuyez sur le bouton **[MENU]** pour revenir au menu Disc Manager (Gest. Disque).

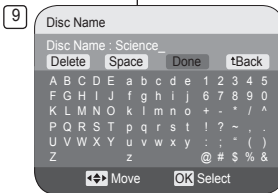
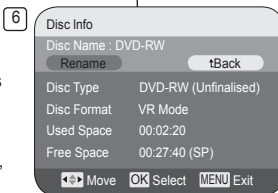
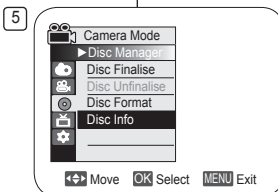

- ❖ Deze functie werkt zowel in de **Camera-stand** als in de **Player-stand**. ↪ blz. 26
- ❖ U kunt een schijfnaam ingeven.
1. Zet de **[Mode]** schakelaar op **[DISC]**. (alleen VP-DC173(i)/DC175WB/DC175W(i)/DC575WB/DC575Wi)
2. Zet de **[Power]** schakelaar op **[Camera]** of **[Player]**.
3. Druk op de **[MENU]** toets.
 - Het keuzemenu verschijnt.
4. Ga met de **[Joystick]** omhoog of omlaag naar **<Disc Manager>** (**Schijfbeheer**) en druk op de **[Joystick]**.
5. Ga met de **[Joystick]** omhoog of omlaag naar **<Disc Info>** (**Schijf-info**) en druk op de **[Joystick]**.
6. Ga met de **[Joystick]** naar links of rechts naar **<Rename>** (**Hern.**) en druk op de **[Joystick]**.
 - Het scherm Schijfnaam wordt weergegeven.
7. Ga met de **[Joystick]** naar **<Delete>** en druk op **[Joystick]** in om de huidige schijfnaam te wissen.
8. Ga met de **[Joystick]** naar het gewenste teken en druk op de **[Joystick]**.
9. Ga met de **[Joystick]** omhoog of omlaag naar **<Done>** en druk op de **[Joystick]**.
 - De naam van de schijf wordt gewijzigd.
 - Druk op de knop **[MENU]** om terug te keren naar het menu Schijfbeheer.

Caméscope DVD : Disc Manager (Gestionnaire de disque)

DVD-camcorder: Schijfbeheer

Formatage d'un disque (Form. Disq.) DVD-RW/+RW

Schijf formatteren (Schijfform.) DVD-RW/+RW

- ❖ Cette fonction ne peut être activée qu'en **Mode Caméra**. ↗ page 26
- ❖ Vous pouvez formater un disque enregistré afin de pouvoir le réutiliser. Le formatage supprimera toutes les données existantes.

- Placez l'interrupteur **[Mode]** sur **[DISC]**.
(VP-DC173(i)/DC175WB/DC175W(i)/DC575WB/DC575Wi uniquement)
- Placez l'interrupteur **[Power]** sur **[CAMERA]**.
- Appuyez sur le bouton **[MENU]**.
 - La liste des menus apparaît.
- Déplacez le **[Joystick]** vers le haut ou vers le bas pour sélectionner **<Disc Manager>** (**Gest. Disque**), puis appuyez sur **[Joystick]**.
- Déplacez le **[Joystick]** vers le haut ou vers le bas pour sélectionner **<Disc Format>** (**Form. Disq.**), puis appuyez sur **[Joystick]**.
- Déplacez le **[Joystick]** vers le haut ou vers le bas pour sélectionner **<Video Mode>** (**Mode Vidéo**) ou **<VR Mode>** (**Mode VR**), puis appuyez sur **[Joystick]**. (DVD-RW uniquement) Réglez le mode selon l'application.
 - Si vous insérez un DVD-RW, le message **<Disc format? (Video ou VR) All files will be deleted?>** (**Formater? (Mode Vidéo ou Mode VR) Ts fichiers srt suppress.**) s'affiche.

Video (Mode Vidéo)	Si le disque a été finalisé, il peut être lu sur d'autres lecteurs/enregistreurs DVD.
VR (Mode VR)	Vous avez la possibilité de modifier le disque sur un caméscope DVD, mais la lecture ne peut se faire que sur un enregistreur DVD prêtant en charge le mode VR.

- Reportez-vous à la page 11 pour obtenir des informations concernant la compatibilité des disques finalisés.
 - Si vous insérez un DVD+RW, le message **<Disc format? All files will be deleted?>** (**Formater? Ts fichiers srt suppress.**) s'affiche.
- Déplacez le **[Joystick]** vers la gauche ou la droite pour sélectionner **<Yes>** (**Oui**), puis appuyez sur **[Joystick]**.
 - Une fois le formatage effectué, le message **<Complete>** (**Terminé**) s'affiche.

Remarques

- La fonction Finaliser/Formater n'est pas disponible aux niveaux de charge **[]** ou **[]**.
- Le formatage entraînera la suppression du contenu enregistré sur le disque. Veillez à ne pas supprimer des données par erreur.
- N'éteignez pas l'appareil pendant le formatage. Les données enregistrées sur le disque pourraient être endommagées.
- Veillez à utiliser un adaptateur CA lors du formatage du disque afin d'éviter que le caméscope DVD ne s'éteigne durant l'opération.

- ❖ Deze functie werkt alleen in de **Camera-stand**. ↗ blz. 26
- ❖ U kunt een gebruikte schijf formatteren zodat u deze opnieuw kunt gebruiken. Tijdens het formatteren worden alle aanwezige gegevens gewist.

- Zet de **[Mode]** schakelaar op **[DISC]**.
(alleen VP-DC173(i)/DC175WB/DC175W(i)/DC575WB/DC575Wi)
- Zet de **[Power]** schakelaar op **[CAMERA]**.
- Druk op de **[MENU]** toets.
 - Het keuzemenu verschijnt.
- Ga met de **[Joystick]** omhoog of omlaag naar **<Disc Manager>** (**Schijfbeheer**) en druk op de **[Joystick]**.
- Ga met de **[Joystick]** omhoog of omlaag naar **<Disc Format>** (**Schijfform.**) en druk op de **[Joystick]**.
- Druk de **[Joystick]** omhoog of omlaag om **<Video Mode>** (**Videostand**) of **<VR Mode>** (**VR-stand**) te selecteren en druk op de **[Joystick]** (alleen DVD-RW). Selecteer de stand in overeenstemming met de toepassing.
 - Als u een DVD-RW-schijf plaatst, verschijnt de boodschap **<Disc format? (Video of VR) All files will be deleted?>** (**Schijf formatteren? (Video of VR) Alle best. worden verwijd.**)

Video (Videostands)	Als de schijf is afgesloten, kan deze worden afgespeeld op andere DVD-spelers en -recorders.
VR (VR Mode)	U kunt de schijf bewerken op een DVD-camcorder, maar u kunt de schijf alleen afspelen op een DVD-recorder die VR-modus ondersteunt.

- Zie pagina 11 voor meer informatie over de compatibiliteit van afgesloten schijven.
 - Als u een DVD+RW-schijf plaatst, verschijnt de boodschap **<Disc format? All files will be deleted?>** (**Schijf formatteren? Alle best. worden verwijd.**).
- Ga met de **[Joystick]** naar links of rechts naar **<Yes>** (**Ja**) en druk op de **[Joystick]**.
 - Na afloop van het formatteren verschijnt de melding **<Complete>** (**Voltooid**).

NB

- De functie Formatteren/Afsluiten is niet beschikbaar op batterijniveau **[]** of **[]**.
- Met formatteren wordt alle opgenomen inhoud van een schijf verwijderd. Controleer dat u niet per ongeluk gegevens verwijdert.
- Zet de camcorder niet uit tijdens het formatteren. De gegevens die op de schijf zijn opgenomen, zijn mogelijk beschadigd.
- Gebruik de voedingsadapter bij het formatteren van een schijf, zodat de DVD-camcorder niet tijdens het formatteren kan worden uitgeschakeld.

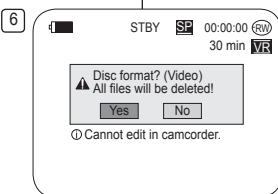
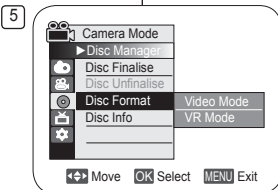
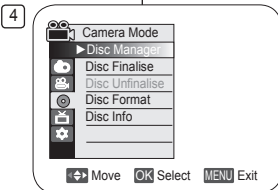

Caméscope DVD : Disc Manager (Gestionnaire de disque)

Finalisation d'un disque (Final. Disque) DVD-RW/R+R DL

- ❖ Cette fonction ne peut être activée qu'en **Mode Caméra**. → page 26
 - ❖ Pour pouvoir lire un DVD-RW/R+R DL sur d'autres lecteurs/enregistreurs DVD, vous devez le finaliser. Vérifier, au moment de finaliser, que la batterie est suffisamment chargée. Si vous utilisez un adaptateur CA, assurez-vous que la prise est correctement reliée. Une coupure de courant durant la finalisation peut empêcher le disque d'être lu par la suite.
1. Placez l'interrupteur **[Mode]** sur **[DISC]**
(VP-DC173(i)/DC175WB/DC175W(i)/DC575WB/DC575W uniquement)
 2. Placez l'interrupteur **[Power]** sur **[CAMERA]**.
 3. Appuyez sur le bouton **[MENU]**.
 - La liste des menus apparaît.
 4. Déplacez le **[Joystick]** vers le haut ou vers le bas pour sélectionner **<Disc Manager>** (**Gest. Disque**), puis appuyez sur **[Joystick]**.
 5. Déplacez le **[Joystick]** vers le haut ou vers le bas pour sélectionner **<Disc Finalise>** (**Final. Disque**), puis appuyez sur **[Joystick]**.
 6. Déplacez le **[Joystick]** vers la gauche ou vers la droite pour sélectionner **<Finalise>** (**Finalisé**), puis appuyez sur **[Joystick]**.
 - Le message **<Finalising, please wait...>** (**Finalisation. Patientez...**) s'affiche. Une fois la finalisation effectuée, le message **<Complete!>** (**Terminé!**) s'affiche.

Avertissement

Pendant la phase de finalisation, veillez à ne pas heurter ou faire vibrer votre caméscope DVD. Cela pourrait entraîner un dysfonctionnement.

Remarques

- La fonction Finaliser/Formater n'est pas disponible aux niveaux de charge **[]** ou **[]**.
- Une fois que la finalisation est terminée, il est impossible de supprimer ou de modifier les listes de titres ou les listes de lecture qui sont sur le disque.
- Le temps nécessaire à la finalisation peut varier selon le type de disque.
- Reportez-vous à la page 11 pour obtenir des informations concernant la compatibilité des disques finalisés.
- **Il se peut que la lecture ne soit pas prise en charge par tous les lecteurs/enregistreurs DVD. Pour plus d'informations concernant la compatibilité, reportez-vous au manuel d'utilisation de votre lecteur/enregistreur DVD.**
- Une fois que le DVD-R+R DL est finalisé, vous ne pouvez pas le réenregistrer sur le caméscope DVD.
- Vous pouvez lire des DVD+RW sur d'autres appareils sans les finaliser.
- Vous ne pouvez pas effectuer d'autres enregistrements sur un DVD-RW finalisé sans préalablement annuler la finalisation.

DVD-camcorder: Schijfbeheer

Schijf afsluiten (Schijf afsluiten) DVD-RW/R+R DL

- ❖ Deze functie werkt alleen in de **Camera-stand**. → blz. 26
- ❖ Om de inhoud van een DVD-RW/R+R DL op andere dvd-spelers-/recorders te kunnen afspelen, moet u de schijf voltooien. Sluit de schijf niet af als de batterij bijna leeg is. Bij gebruik van de netvoeding moet u zorgen dat de connector goed in de aansluiting zit. Als de stroom uitvalt tijdens het afsluiten, is het mogelijk dat de schijf niet meer kan worden afgespeeld.

1. Zet de **[Mode]** schakelaar op **[DISC]**.
(alleen VP-DC173(i)/DC175WB/DC175W(i)/DC575WB/DC575W)
2. Zet de **[Power]** schakelaar op **[CAMERA]**.
3. Druk op de **[MENU]** toets.
 - Het keuzemenu verschijnt.
4. Ga met de **[Joystick]** omhoog of omlaag naar **<Disc Manager>** (**Schijfbeheer**) en druk op de **[Joystick]**.
5. Ga met de **[Joystick]** omhoog of omlaag naar **<Disc Finalise>** (**Schijf afsluiten**) en druk op de **[Joystick]**.
6. Ga met de **[Joystick]** naar links/rechts naar **<Finalise>** (**Afsluiten**) en druk op de **[Joystick]**.
 - De melding **<Finalising, please wait...>** (**Afsluiten, even geduld...**) verschijnt. Na afloop van het afsluiten verschijnt de melding **<Complete!>** (**Voltooid**).

Waarschuwing!

Zorg ervoor dat de DVD-camcorder tijdens het afsluiten niet beweegt of trilt.
De camcorder functioneert dan mogelijk niet goed.

NB

- De functie Formateren/Afsluiten is niet beschikbaar op batterijniveau **[]** of **[]**.
- Op een afgesloten schijf kunnen de titellijsten en playlists niet meer worden veranderd.
- De voor het afsluiten benodigde tijd hangt af van het type schijf.
- Zie pagina 11 voor meer informatie over de compatibiliteit van afgesloten schijven.
- **We kunnen niet garanderen dat de schijven kunnen worden afgespeeld op alle DVD-spelers-/recorders. Raadpleeg de handleiding van uw DVD-speler-/recorder voor meer informatie over compatibiliteit.**
- Wanneer een DVD-R+R DL-schijf eenmaal is afgesloten, kunt u hierop niet meer opnemen in de DVD-camcorder.
- DVD+RW-schijven kunnen op andere apparaten mogelijk ook worden afgespeeld zonder dat ze zijn afgesloten.
- U kunt alleen aanvullende opnamen op een afgesloten DVD-RW-schijf maken nadat het afsluiten ongedaan is gemaakt.

4

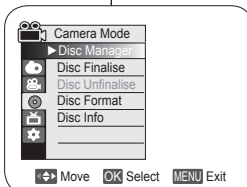

5

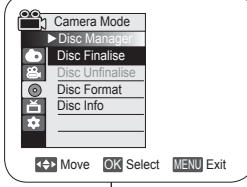

6

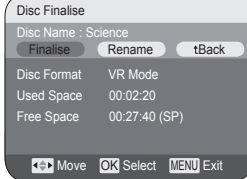

Caméscope DVD : Disc Manager (Gestionnaire de disque)

Lecture sur un ordinateur équipé d'un lecteur DVD

- ❖ Le DVD peut être lu sur un ordinateur à l'aide d'un support DVD en cours d'exécution (lecteur DVD).
1. Allumez votre ordinateur.
 2. Insérez un disque finalisé dans le lecteur DVD de l'ordinateur.
 - Le logiciel de lecture de DVD est lancé et la lecture du film commence.
 - Si la lecture d'un DVD n'est pas lancée automatiquement, démarrez l'application en passant par le menu Démarrer.

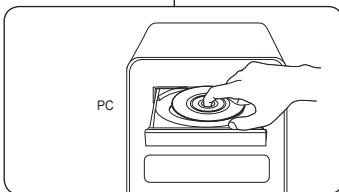

Remarques

- Utilisez un lecteur DVD compatible avec des disques de 8cm. → page 123
- Un logiciel de lecture de DVD doit être installé préalablement.
- Vous pouvez suspendre ou sauter la lecture si celle-ci se fait directement à partir d'un DVD. Dans ce cas, copiez les données dans le lecteur de votre disque dur.
- Vous ne pourrez pas lire sur votre ordinateur un DVD-RW enregistré en mode VR.

Lecture d'un disque finalisé sur un lecteur/enregistreur DVD

Pour lire un disque

- Vous pouvez lire des DVD-R/-RW (mode Vidéo)+R DL finalisés sur un lecteur/enregistreur DVD. **Il se peut que la lecture ne soit pas prise en charge par tous les lecteurs/enregistreurs DVD. Pour plus d'informations concernant la compatibilité, reportez-vous au manuel d'utilisation de votre lecteur/enregistreur DVD.** La plupart des lecteurs/enregistreurs DVD peuvent lire des DVD+RW qui n'ont pas été finalisés.
1. Reportez-vous à la page 11 pour obtenir des informations concernant la compatibilité des disques finalisés.
 2. Allumez le lecteur/enregistreur de DVD.
 3. Insérez le disque finalisé dans le tiroir du lecteur/enregistreur DVD.
 - Si la lecture ne démarre pas automatiquement, appuyez sur le bouton PLAY.
 - Pour plus d'informations sur la lecture d'un DVD, reportez-vous au manuel d'utilisation du lecteur/enregistreur DVD.

Pour lire un DVD-RW enregistré en mode VR :

Un DVD-RW finalisé en mode VR peut être lu sur un enregistreur DVD prenant en charge la lecture des DVD-RW en mode VR.

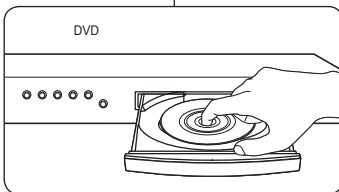

DVD-camcorder: Schijfbeheer

Weergeven op een PC met DVD-station

- ❖ De DVD-schijf kan worden afgespeeld op een computer met een DVD-station.
1. Zet de PC aan.
 2. Doe een afgesloten DVD in het DVD-station van de PC.
 - Het DVD-spelerprogramma van de PC wordt gestart en de DVD wordt weergegeven.
 - Als de weergave van de DVD niet automatisch begint, moet u de benodigde toepassing starten via het menu Start.

NB

- Het DVD-station moet geschikt zijn voor 8cm schijven. → blz. 123
- U kunt alleen DVD's afspelen als er een DVD-spelerprogramma op de PC is geïnstalleerd.
 - Het is mogelijk dat beeld en geluid soms haperen wanneer u rechtstreeks vanaf de DVD weergeeft. Kopieer in dat geval de gegevens van de DVD naar de harde schijf.
 - Een dvd-rw-schijf die is opgenomen in de stand VR kan niet worden afgespeeld op uw pc.

Een afgesloten schijf afspelen op een DVD-speler/-recorder

Een schijf afspelen

- U kunt afgesloten DVD-R/-RW (Video-modus)+R DL-schijven afspelen op een DVD-speler/-recorder.
- We kunnen niet garanderen dat de schijven kunnen worden afgespeeld op alle DVD-spelers/-recorders. Raadpleeg voor meer informatie over de compatibiliteit van uw DVD-speler/-recorder de handleiding van het apparaat.** DVD+RW-schijven die nog niet zijn afgesloten kunnen worden afgespeeld op de meeste DVD-spelers/-recorders.
1. Zie pagina 11 voor meer informatie over de compatibiliteit van afgesloten schijven.
 2. Zet de DVD-speler/recorder aan.
 3. Doe de afgesloten schijf in de lade van de speler/recorder.
 - Als de weergave niet automatisch wordt gestart, kunt u op PLAY drukken.
 - Raadpleeg de handleiding van de DVD-speler/-recorder voor meer informatie over het afspelen van DVD-schijven.

DVD-RW-schijven opgenomen in VR-modus afspelen:

Een afgesloten DVD-RW-schijf die is opgenomen in VR-modus kan worden afgespeeld met een DVD-recorder die in staat is DVD-RW-schijven die zijn opgenomen in VR-modus af te spelen.

Caméscope DVD : Disc Manager (Gestionnaire de disque)



DVD-camcorder: Schijfbeheer

Non finalisation d'un disque (Non fin. disque) DVD-RW

- ❖ Cette fonction ne peut être activée qu'en **Mode Caméra**. ↪ page 26
- ❖ Si un DVD-RW a été finalisé en mode VR ou en mode Vidéo, vous pouvez annuler la finalisation du disque pour qu'il soit à nouveau enregistrable.
- ❖ La batterie doit être suffisamment chargée pendant l'annulation de la finalisation. Si vous utilisez l'adaptateur CA, assurez-vous que la prise est correctement reliée.

1. Placez l'interrupteur **[Mode]** sur **[DISC]**.
(VP-DC173(i)/DC175WB/DC175W(i)/DC575WB/DC575Wi) uniquement)
2. Placez l'interrupteur **[Power]** sur **[CAMERA]**.
3. Appuyez sur le bouton **[MENU]**.
 - La liste des menus apparaît.
4. Déplacez le **[Joystick]** vers le haut ou vers le bas pour sélectionner **<Disc Manager>** (**Gest. Disque**), puis appuyez sur **[Joystick]**.
5. Déplacez le **[Joystick]** vers le haut ou vers le bas pour sélectionner **<Disc Unfinalise>** (**Non fin. disque**), puis appuyez sur **[Joystick]**.
6. Déplacez le **[Joystick]** vers la gauche ou vers la droite pour sélectionner **<Unfinalising, please wait...>** (**Non finalis. Patientez...**) s'affiche. Lorsque la finalisation est annulée, le message **<Complete!>** (**Terminé!**) s'affiche.

Remarques



- La fonction Finaliser/Formater n'est pas disponible aux niveaux de charge  ou .
- Pendant l'annulation de la finalisation, veillez à ne pas heurter ou faire vibrer votre caméscope DVD. Cela pourrait entraîner un dysfonctionnement.

Afsluiten ongedaan maken (Afsl. opheffen) DVD-RW

- ❖ Deze functie werkt alleen in de **Camera-stand**. ↪ blz. 26
- ❖ Bij DVD-RW-schijven die zijn afgesloten in VR-modus of Video-modus kunt u het afsluiten niet ongedaan maken om aanvullende opnamen op de schijf te maken.
- ❖ Voor het ongedaan maken van het afsluiten moet de batterij nog voldoende zijn opgeladen. Als u de voedingsadapter gebruikt, moet u controleren of deze goed is aangesloten.

1. Zet de **[Mode]** schakelaar op **[DISC]**.
(alleen VP-DC173(i)/DC175WB/DC175W(i)/DC575WB/DC575Wi)
2. Zet de **[Power]** schakelaar op **[CAMERA]**.
3. Druk op de **[MENU]** toets.
 - Het keuzemenu verschijnt.
4. Ga met de **[Joystick]** omhoog of omlaag naar **<Disc Manager>** (**Schijfbeheer**) en druk op de **[Joystick]**.
5. Ga met de **[Joystick]** omhoog of omlaag naar **<Disc Unfinalise>** (**Afsl. opheffen**) en druk op de **[Joystick]**.
6. Ga met de **[Joystick]** naar links of rechts naar **<Unfinalise>** (**Afsl.oph.**) en druk op de **[Joystick]**.
 - De melding **<Unfinalising, please wait...>** (**Afsl. opheffen, even geduld...**) verschijnt. Wanneer het afsluiten ongedaan is gemaakt, verschijnt de melding **<Complete!>** (**Voltooid!**).

NB

- De functie Formatteren/Afsluiten is niet beschikbaar op batterijniveau  of .
- Zorg ervoor dat de DVD-camcorder tijdens het afsluiten opheffen niet beweegt of trilt. De camcorder functioneert dan mogelijk niet goed.

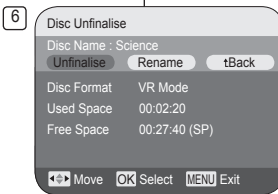
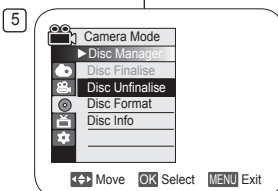
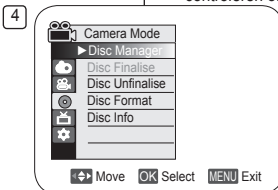

Caméscope DVD : Raccordement

Réglage de l'Ent/Sor AV (VP-DC171i/DC171Bi/
DC171Wi/DC173i/DC175Wi/DC575Wi uniquement)

- ❖ La fonction **Ent./Sort. AV** ne peut être activée qu'en **Mode Player**. ↪ page 26
- ❖ Le réglage **Ent./Sort. AV** vous permet d'enregistrer les signaux émis par des sources externes.

De la même façon, vous pouvez envoyer vos vidéos vers des périphériques externes à des fins d'enregistrement ou de lecture.

- Placez l'interrupteur **[Mode]** sur **[DISC]**.
(VP-DC173(i)/DC175WB/DC175W(i)/DC575WB/
DC575Wi) uniquement)
- Placez l'interrupteur **[Power]** sur **[▶(Player)]**.
- Appuyez sur le bouton **[MENU]**.
 - La liste des menus apparaît.
- Déplacez le **[Joystick]** vers le haut ou vers le bas pour sélectionner **<Record>** (**Enregistrement**), puis appuyez sur **[Joystick]**.
- Déplacez le **[Joystick]** vers le haut ou vers le bas pour sélectionner **<AV In/Out>** (**Ent./Sort. AV**), puis appuyez sur **[Joystick]**.
- Déplacez le **[Joystick]** vers le haut ou vers le bas pour sélectionner **<Out>** (**Sortie**), **<AV In>** (**Ent./Sort. AV**) ou **<S-Video In>** (**Ent. S-Vidéo**), puis appuyez sur **[Joystick]**.
 - **<Out>** (**Sortie**) : sélectionnez cette option lorsque vous copiez ou lisez le contenu de ce caméscope sur un appareil externe.
 - **<AV In>** (**Entrée AV**) : sélectionnez cette option lorsque vous enregistrez le contenu d'un appareil externe sur le caméscope.
 - Pour quitter, appuyez sur le bouton **[MENU]**.

4

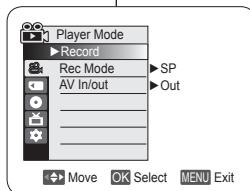

6

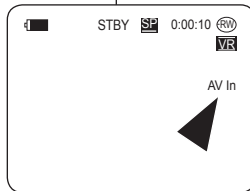
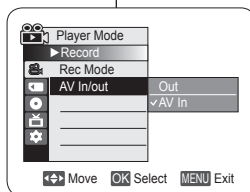

DVD-camcorder: aansluiting

AV in/uit ingang/uitgang instellen (alleen VP-DC171i/
DC171Bi/DC171Wi/DC173i/DC175Wi/DC575Wi)

- ❖ De **AV in/uit** functie werkt alleen in de **Player-stand**. ↪ blz. 26
- ❖ Met **AV in/uit** kunt u signalen van externe bronnen opnemen. Ook kunt u uw video naar externe apparaten versturen om op te nemen of af te spelen.

- Zet de **[Mode]** schakelaar op **[DISC]**.
(alleen VP-DC173(i)/DC175WB/DC175W(i)/
DC575WB/DC575Wi)
- Zet de **[Power]** schakelaar op **[▶(Player)]**.
- Druk op de **[MENU]** toets.
 - Het keuzemenu verschijnt.
- Ga met de **[Joystick]** omhoog of omlaag naar **<Record>** (**Opnemen**) en druk op de **[Joystick]**.
- Ga met de **[Joystick]** omhoog of omlaag naar **<AV In/Out>** (**AV in/uit**) en druk op de **[Joystick]**.
- Ga met de **[Joystick]** omhoog of omlaag naar **<Out>** (**Uit**), **<AV In>** (**AV in**), of **<S-Video in>** (**S-video in**) en druk op de **[Joystick]**.
 - **<AV Out>** (**AV uit**): selecteer dit wanneer u beelden van de camcorder wilt overzetten naar een extern apparaat.
 - **<AV In>** (**AV in**): selecteer dit wanneer u beelden van een extern apparaat wilt overzetten naar de camcorder.
 - Om het menu te verlaten, drukt u op de **[MENU]** toets.

Caméscope DVD : Raccordement

Visionner des enregistrements sur le téléviseur

- ❖ La fonction Lecture ne peut être activée qu'en **Mode Player**. ➔ page 26
- Lecture sur l'écran de votre téléviseur**
- ❖ Pour qu'un disque puisse être lu, le téléviseur doit être conforme à la norme PAL. ➔ page 115
 - ❖ Nous vous recommandons d'utiliser l'adaptateur CA comme source d'alimentation de votre caméscope DVD.

Connexion à un téléviseur avec entrée AV

1. Reliez le caméscope DVD à votre téléviseur à l'aide du câble AV.
 - Prise jaune: Vidéo ;
 - Prise blanche: Audio (G) - mono
 - Prise rouge: audio (D)
 - Si vous reliez le caméscope à un téléviseur monophonique, branchez la prise jaune (vidéo) sur l'entrée vidéo du téléviseur et la prise blanche (audio G) sur l'entrée audio de celui-ci.
2. Placez l'interrupteur **[Mode]** sur **[DISC]**.
(VP-DC173(i)/DC175WB/
DC175W(i)/DC575WB/DC575Wi uniquement)
3. Placez l'interrupteur **[Power]** sur **[▶(Player)]**.
4. Allumez le téléviseur et réglez le sélecteur TV/VIDEO du téléviseur sur Vidéo.
 - Reportez-vous au manuel d'utilisation du téléviseur.
5. Lisez le disque. ➔ page 65-66

Remarques

- Si vous connectez le câble à la prise AV, le son sortira par les haut-parleurs du caméscope DVD.
- Si seule l'entrée audio mono est disponible sur votre téléviseur, utilisez la prise blanche du câble audio (audio G).

DVD-camcorder: aansluiting

Opnamen op tv weergeven

- ❖ De afspeelfunctie werkt alleen in de **Player-stand**. ➔ blz. 26

Weergeven op een tv-scherm

- ❖ U kunt alleen schijven weergeven op een PAL tv. ➔ blz. 115
- ❖ Wij raden u aan de AC-adaptor als stroombron voor de DVD-camcorder te gebruiken.

Aansluiten op een tv met afzonderlijke audio/video ingangen

1. Sluit de DVD-camcorder met een AV-kabel aan op de televisie.
 - Gele aansluiting: beeld
 - Witte aansluiting (audio L): geluid links/mono
 - Rode aansluiting (audio R): geluid rechts
 - Als u een tv met monogeluid aansluit, doet u de gele plug in de video ingang van de tv en de witte plug (Audio L) in de audio ingang van de tv.
2. Zet de **[Mode]** schakelaar op **[DISC]**.
(alleen VP-DC173(i)/
DC175WB/DC175W(i)/
DC575WB/DC575Wi)
3. Zet de **[Power]** schakelaar op **[▶(Player)]**.
4. Zet de tv aan en kies op de tv voor de video ingang.
 - Zie de gebruiksaanwijzing van de tv.
5. Speel de schijf af. ➔ blz. 65-66

NB

- Als u de kabel op de AV-aansluiting aansluit, komt er geen geluid uit de luidsprekers van de DVD-camcorder.
- Als de tv maar 1 geluidsingang heeft (mono), moet u de witte plug van de audio kabel aansluiten (audio L).

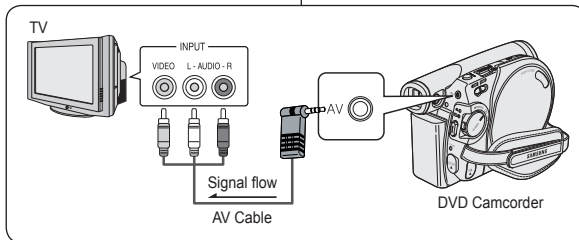

Caméscope DVD : Raccordement

Connexion à un téléviseur sans entrée A/V

❖ Vous pouvez connecter votre caméscope DVD à un téléviseur via un magnétoscope.

- Reliez le caméscope DVD à votre magnétoscope à l'aide du câble AV.
 - Prise jaune: Vidéo ;
 - Prise blanche: Audio (G) - Mono
 - Prise rouge: Audio (D)
- Raccordez un téléviseur au magnétoscope.
- Placez l'interrupteur **[Mode]** sur **[DISC]**. (VP-DC173(i)/DC175WB/DC175W(i)/DC575WB/DC575Wi uniquement)
- Placez l'interrupteur **[Power]** sur **[▶(Player)]**.
- Allumez le téléviseur et le magnétoscope.
 - Réglez le sélecteur d'entrée du magnétoscope sur Ligne.
 - Sélectionnez le canal réservé aux magnétoscopes sur le téléviseur.
- Lisez le disque. ➔ page 65~66

Remarque

Si seule l'entrée audio mono est disponible sur votre magnétoscope, utilisez la prise blanche du câble audio (audio G).

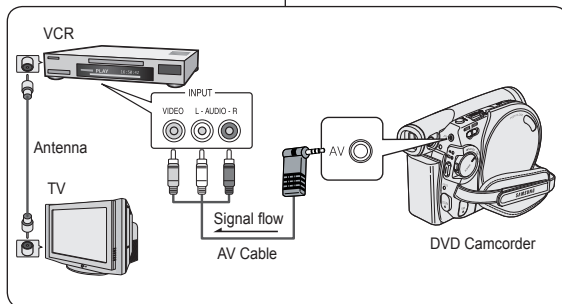

DVD-camcorder: aansluiting

Aansluiten op een tv zonder afzonderlijke audio/video ingangen

❖ U kunt de DVD-camcorder ook via een videorecorder op een televisie aansluiten.

- Sluit de DVD-camcorder met een AV-kabel aan op de videorecorder.
 - Gele aansluiting (video): beeld
 - Witte aansluiting (audio L): geluid links/mono
 - Rode aansluiting (audio R): geluid rechts
- Zorg dat de tv op de videorecorder is aangesloten.
- Zet de **[Mode]** schakelaar op **[DISC]**.
(alleen VP-DC173(i)/DC175WB/DC175W(i)/DC575WB/DC575W(i))
- Zet de **[Power]** schakelaar op **[▶(Player)]**.
- Zet de tv en de videorecorder aan.
 - Kies op de videorecorder de ingang of het kanaal waarop de camcorder is aangesloten.
 - Kies op de tv het kanaal van de videorecorder.
- Speel de schijf af. ➔ blz. 65~66

NB

Als op de videorecorder alleen een mono-audio-ingang beschikbaar is, gebruikt u de audiokabel met de witte stekker (Audio L).

Caméscope DVD : Raccordement

Copie d'un disque sur une cassette

- ❖ La fonction de copie ne peut être activée qu'en **Mode Player**. ➔ page 26
 - ❖ Reliez le caméscope DVD à un magnétoscope en utilisant la prise AV pour reproduire l'enregistrement d'un disque sur une cassette VHS.
 - ❖ Réglez le mode **Ent./Sort. AV** sur **Sortie** avant de démarrer la copie sur un appareil externe. ➔ page 83
1. Placez l'interrupteur **[Mode]** sur **[DISC]**. (VP-DC173(i)/DC175WB/DC175W(i)/DC575WB/DC575Wi uniquement)
 2. Placez l'interrupteur **[Power]** sur **[▶](Player)**.
 3. Insérez le disque que vous souhaitez copier dans le caméscope DVD.
 4. Insérez une nouvelle cassette dans votre magnétoscope.
 5. Reliez le caméscope DVD à votre magnétoscope à l'aide du câble AV.
 - Reliez le câble AV à la prise d'entrée du magnétoscope.
 - Prise jaune: Vidéo ;
 - Prise blanche: Audio (G) - mono
 - Prise rouge: Audio (D)
 6. Appuyez sur le bouton Record (Enregistrement) du magnétoscope pour démarrer l'enregistrement. ➔ page 65-66
 7. Lisez le disque sur votre caméscope DVD. Veuillez vous reporter à la rubrique Lecture en page 64.
 - Dans le menu, réglez <TV Display> (Affichage TV) sur <Off> (Désactivé). ➔ page 38

Une fois la copie terminée:

Arrêtez l'enregistrement sur votre magnétoscope, puis déplacez le **[Joystick]** du caméscope DVD vers le bas.

DVD-camcorder: aansluiting

Schijf naar videoband kopiëren

- ❖ De kopieerfunctie werkt alleen in de **Player-stand**. ➔ blz. 26
 - ❖ Sluit de DVD-camcorder via de AV-aansluiting aan op de videorecorder om de opname over te zetten van schijf naar videoband.
 - ❖ Stel **AV in/uit** in op **Uit** voordat u beelden naar een extern apparaat kopieert. ➔ blz. 83
1. Zet de **[Mode]** schakelaar op **[DISC]**. (alleen VP-DC173(i)/DC175WB/DC175W(i)/DC575WB/DC575Wi).
 2. Zet de **[Power]** schakelaar op **[▶](Player)**.
 3. Plaats de schijf die u wilt kopiëren in de DVD-camcorder.
 4. Plaats een nieuwe band in de videorecorder.
 5. Sluit de DVD-camcorder met een AV-kabel aan op de videorecorder.
 - Sluit de AV-kabel aan op de ingang van de videorecorder.
 - Gele aansluiting (video): beeld
 - Witte aansluiting (audio L): geluid links/mono
 - Rode aansluiting (audio R): geluid rechts
 6. Druk op de opnametoets van de videorecorder om de opname te starten. ➔ blz. 65-66
 7. Speel de schijf af in de DVD-camcorder. Zie pagina 64 voor meer informatie over afspelen.
 - Stel in het menu de optie <TV Display> (Tv-weergave) in op <Off> (Uit). ➔ blz. 38

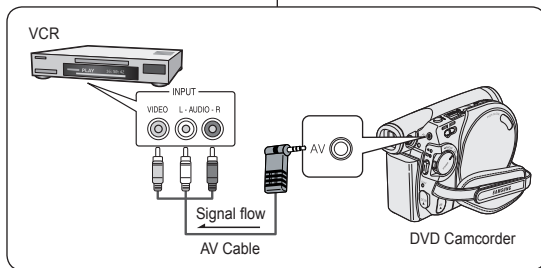

Wanneer de kopie klaar is:

Stop de opname op de videorecorder en beweeg vervolgens de **[Joystick]** op de DVD-camcorder naar beneden.

Caméscope DVD : Raccordement

Utilisation de la fonction Voice Plus

- ❖ La fonction **Voice Plus** ne peut être activée qu'en mode **Mode Player**. → page 26
 - ❖ Cette fonction vous permet de commenter un disque préenregistré à l'aide du microphone du caméscope DVD.
 - ❖ Lorsque vous souhaitez copier un DVD sur un autre périphérique AV (Enregistreur DVD, magnétoscope), vous pouvez post-synchroniser les données vocales provenant du microphone interne de votre caméscope DVD sur un périphérique AV au lieu de copier les signaux audio sur un disque préenregistré.
1. Reliez le caméscope DVD au périphérique AV à l'aide du câble AV. → page 86
 2. Placez l'interrupteur [Mode] sur [DISC]. (modèles VP-DC173(i)/DC175WB/DC175W(i)/DC575WB/DC575W(i) uniquement)
 3. Placez l'interrupteur [Power] sur [▶] (Player).
 4. Insérez le disque que vous souhaitez lire dans le caméscope DVD.
 5. Appuyez sur le bouton [Start/Stop] au point de votre choix durant la lecture.
 - L'icône () **Voice Plus** s'affiche et <Voice Plus> clignote quelques instants.
 - Les signaux sonores provenant du microphone interne sont post-synchronisés sur le périphérique AV connecté au lieu de copier le son préenregistré sur le disque.
 6. Pour annuler, appuyez à nouveau sur le bouton [Start/Stop].

Remarques

- La fonction **Voice Plus** n'est disponible que lorsque le câble AV est connecté. Il est possible que la fonction **Voice Plus** ne fonctionne pas correctement si un câble USB est connecté (modèles VP-DC173(i)/DC175WB/DC175W(i)/DC575WB/DC575W(i) uniquement).
- Si vous actionnez le bouton Stop, Play/Still, REW ou FF alors que la fonction **Voice Plus** est en cours, la fonction **Voice Plus** sera désactivée.
- Lors de l'utilisation de la fonction **Voice Plus**, le bouton [MENU] ou [PHOTO] ne peut être activé.
- La fonction **Voice Plus** n'affecte aucunement la bande son originale du disque enregistré.
- Lors de l'utilisation de la fonction **Voice Plus**, les signaux sonores sont transférés du microphone interne du caméscope DVD vers le périphérique AV connecté. Assurez-vous donc que le microphone ne soit pas bloqué.
- Réglez le volume sonore sur le périphérique externe connecté (ex. : téléviseur, etc.).
- Une réaction acoustique peut se produire à proximité d'un haut-parleur de périphérique externe ; veillez donc à maintenir une certaine distance entre le caméscope DVD et le périphérique externe.
- Avant de procéder au branchement, assurez-vous que le volume du périphérique externe est éteint. Dans le cas contraire, les haut-parleurs du périphérique externe risquent d'émettre un bruit extrêmement fort.

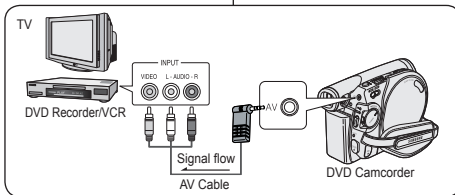

Voice Plus gebruiken

- ❖ Deze functie werkt alleen in de **Player-stand**. → blz. 26
 - ❖ Met deze functie kunt u met de microfoon van de DVD-camcorder vertellen bij een al opgenomen schijf.
 - ❖ Als u een DVD naar een ander AV-apparaat (DVD-recorder, videorecorder) wilt kopiëren, kunt u de spraak die vanaf de interne microfoon van uw DVD-camcorder binnenkomt, dubben op het AV-apparaat, in plaats van de audiosignalen van een voorbespeelde schijf te kopiëren.
1. Sluit de DVD-camcorder met een AV-kabel aan op het AV-apparaat. → blz. 86
 2. Stel de [Mode]-schakelaar in op [DISC]. (Alleen de VP-DC173(i)/DC175WB/DC175W(i)/DC575WB/DC575W(i))
 3. Stel de [Power]-schakelaar in op [▶] (Player).
 4. Plaats de schijf die u wilt afspeelen in de DVD-camcorder.
 5. Druk op de knop [Start/Stop] op het gewenste punt tijdens het afspeelen.
 - Het symbool voor **Voice Plus** () wordt weergegeven en knippert een tijdje.
 - Geluid dat binnenkomt vanaf de interne microfoon wordt gedubbed naar het aangesloten AV-apparaat, in plaats van het vooraf opgenomen geluid op een schijf.
 6. Om de opname te annuleren drukt u nogmaals op de knop [Start/Stop].

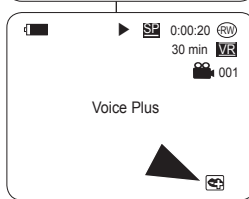

NB

- **Voice Plus** is alleen beschikbaar wanneer de AV-kabel is aangesloten. Als een USB-kabel (Alleen de VP-DC173(i)/DC175WB/DC175W(i)/DC575WB/DC575W(i)) is aangesloten, werkt de functie **Voice Plus** mogelijk niet goed.
 - Als u de knoppen Stop, Play/Still, REW of FF gebruikt terwijl de functie **Voice Plus** wordt uitgevoerd, wordt **Voice Plus** uitgeschakeld.
 - Tijdens de uitvoering van de functie **Voice Plus**, werken de knoppen [MENU] en [PHOTO] niet.
 - De functie **Voice Plus** heeft geen invloed op het originele geluid op de schijf.
- Bij het gebruik van de functie **Voice Plus** wordt geluid vanaf de interne microfoon op de DVD-camcorder overgezet naar het aangesloten AV-apparaat. Zorg er dus voor dat de microfoon niet wordt geblokkeerd.
 - Pas het geluidsvolume aan op het aangesloten externe apparaat (bijv. televisie).
 - Als u de DVD-camcorder bij de luidspreker van een extern apparaat houdt, hoort u mogelijk een hoge toon. Houd de camcorder uit de buurt van het externe apparaat.
 - Controleer dat het volume van het externe apparaat laag staat voordat u de DVD-camcorder aansluit. Als u dit vergeet kan er een hoge toon uit de luidsprekers van het externe apparaat komen.

DVD-camcorder: aansluiting

Caméscope DVD : Raccordement

Enregistrement (Copie) d'un programme télévisé ou d'une cassette vidéo sur un disque (VP-DC171i/DC171Bi/DC171Wi/DC173i/DC175Wi/DC575Wi uniquement)

- ❖ La fonction Enregistrement (copie) ne peut être activée qu'en **Mode Player**. → page 26
- ❖ Connectez votre caméscope DVD à votre magnéscope ou téléviseur à l'aide d'une prise AV pour enregistrer un programme télévisé ou copier une cassette vidéo sur un disque. Réglez la prise Ent./Sort. AV avant l'enregistrement (copie). → page 83

Enregistrement (Copie) vers un disque

1. Préparez le téléviseur ou le magnéscope.
2. Reliez le caméscope DVD à votre magnéscope ou téléviseur à l'aide du câble AV.
 - Reliez le câble AV à la prise de sortie du magnéscope ou du téléviseur.
 - Prise jaune: Vidéo ;
 - Prise blanche: Audio (G) – mono
 - Prise rouge: Audio (D)
3. Insérez un disque vierge dans votre caméscope DVD.
 - Veuillez vous reporter à la page 123 pour la sélection et le formatage des disques.

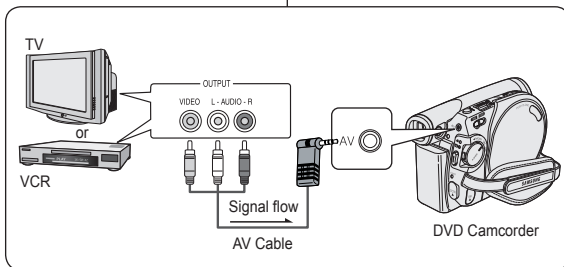

Pour enregistrer à partir d'un magnéscope

4. Insérez la cassette que vous voulez lire dans le magnéscope.
 - Suspendez la lecture au point de départ.
5. Démarrez la copie en appuyant sur le bouton **[Start/Stop]** de votre caméscope DVD.
6. Appuyez sur le bouton **PLAY** du magnéscope pour lire la cassette.

Pour enregistrer à partir d'un téléviseur

4. Sélectionnez la chaîne à partir de laquelle vous souhaitez enregistrer.
5. Démarrez la copie en appuyant sur le bouton **[Start/Stop]** de votre caméscope DVD.

Une fois l'enregistrement (la copie) terminé :

Appuyez sur le bouton **[Start/Stop]** du caméscope DVD pour arrêter l'enregistrement (la copie).

Remarques

- Si vous utilisez le caméscope DVD alors qu'il est connecté à un autre périphérique, veuillez à toujours connecter le caméscope DVD à la prise murale CA à l'aide de l'adaptateur secteur CA.
- Le contenu interdit de copie (ex. : Macrovision) ou les signaux TV instables ne peuvent être enregistrés sur ce caméscope DVD.

DVD-camcorder: aansluiting

TV-programma of videoband opnemen met de camcorder (alleen VP-DC171i/DC171Bi/DC171Wi/DC173i/DC175Wi/DC575Wi)

- ❖ De opname/kopieerfunctie werkt alleen in de **Player-stand**. → blz. 26
- ❖ Sluit de DVD-camcorder met de AV-aansluiting aan op een videorecorder of een tv om een tv-programma op te nemen of een videoband naar een schijf te kopiëren. Stel de AV in/uit in voordat u gaat opnemen (kopieëren). → blz. 83

Opnemen/kopieëren naar DVD

1. Zet de TV of videorecorder aan.
2. Sluit de DVD-camcorder met een AV-kabel aan op de videorecorder of de televisie.
 - Sluit de AV-kabel aan op het aansluitpunt van uw videorecorder of tv.
 - Gele aansluiting (video); beeld
 - Witte aansluiting (audio L); geluid links/mono
 - Rode aansluiting (audio R); geluid rechts
3. Plaats een lege schijf in de DVD-camcorder.
 - Zie bladzijde 123 om een schijf te selecteren en te formatteren.

Opnemen vanaf een videorecorder

4. Doe de band die u wilt overnemen in de videorecorder.
 - Zet de videorecorder op pauze aan het begin van het te kopiëren gedeelte.
5. Start het kopiëren door op de toets **[Start/Stop]** op de DVD-camcorder te drukken.
6. Druk op de **PLAY** toets van de videorecorder om de band te starten.

Opnemen vanaf een televisie

4. Kies op de TV de zender die u wilt opnemen.
5. Start het opnemen door op de toets **[Start/Stop]** op de DVD-camcorder te drukken.

Wanneer de opname of kopie klaar is :

Druk op de toets **[Start/Stop]** op de DVD-camcorder om het opnemen te beëindigen.

NB

- Als u de DVD-camcorder bedient wanneer deze is aangesloten op een ander apparaat, moet u de DVD-camcorder altijd met de voedingsadapter op een stopcontact aansluiten.
- Inhoud die beveiligd is tegen kopiëren, zoals Macrovision, en instabiele tv-signalen, kunnen niet worden opgenomen op deze DVD-camcorder.

Mode appareil photo numérique (VP-DC173(i)/DC175WB/DC175W(i)/DC575WB/DC575Wi uniquement)

Utilisation de la carte mémoire (carte mémoire utilisable) (non fournie)

- ❖ Ce caméscope DVD est compatible avec les cartes mémoires SD et MMC (Multi Media Cards). Certaines cartes ne sont pas compatibles selon la marque ou le type de carte.
- ❖ La carte mémoire permet d'enregistrer et de classer les photos/films enregistrés sur le caméscope DVD.
- ❖ Avant d'insérer ou d'éjecter la carte mémoire, placez l'interrupteur **[Power]** sur **[OFF]** et déployez l'écran LCD.

Fonctions de la carte mémoire

- ❖ Enregistrement/Visualisation des images figées
- ❖ Protection des images contre la suppression accidentelle (à l'exception des cartes MMC).
- ❖ La carte mémoire ou MMC ne dispose pas de languette de protection. Lorsque vous utilisez une carte ou MMC, veillez à ne pas modifier ou supprimer des données par erreur.
- ❖ Suppression de photos/films enregistrés sur la carte mémoire.
- ❖ Marquage d'images figées à l'aide des paramètres d'impression
- ❖ Formatage des cartes mémoire

Insertion d'une carte mémoire

1. Ouvrez le compartiment à carte mémoire.
2. Insérez la carte mémoire dans son logement jusqu'à ce que vous entendiez un léger déclic.
3. Fermez le compartiment à carte mémoire.

Ejection d'une carte mémoire

1. Ouvrez le compartiment à carte mémoire.
2. Poussez légèrement la carte mémoire vers l'intérieur jusqu'à ce qu'elle s'éjecte automatiquement.
3. Sortez la carte mémoire de son logement, puis refermez la cache du compartiment.

1 Go = 1 000 000 000 octets ; la capacité de formatage actuelle peut être inférieure car le micrologiciel intégré utilise une partie de la capacité.

Camcorder als fototoestel gebruiken (alleen VP-DC173(i)/DC175WB/DC175W(i)/DC575WB/DC575Wi)

Geheugenkaart (niet meegeleverd)

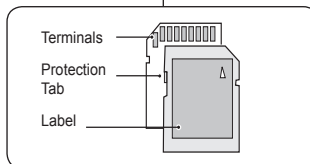

<MMC/SD>

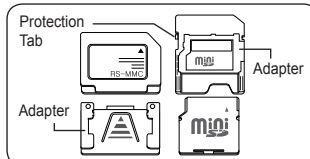

<RS MMC/Mini SD>

La carte mémoire RS-MMC ou Mini SD doit être insérée à l'aide d'un adaptateur (non fourni).

RS MMC of Mini SD plaatsen met behulp van de adapter (niet meegeleverd met de camcorder).

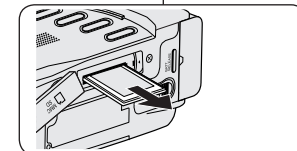
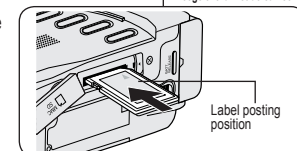

- ❖ Deze DVD-camcorder ondersteunt SD-geheugenkaarten en MMC (Multi Media Cards). Afhankelijk van de fabrikant van de geheugenkaart en het type geheugenkaart, kunnen sommige kaarten niet worden gebruikt.
- ❖ Op de geheugenkaart kunt u stilstaande en bewegende beelden, die u met de DVD-camcorder hebt gemaakt, oplaan en beheren.
- ❖ Voordat u een geheugenkaart plaatst op uitneemt, moet u de **[Power]**-schakelaar in de stand **[OFF]** zetten en het LCD-scherm openen.

Geheugenkaartfuncties

- ❖ Stilstaande/bewegende beelden opnemen/bekijken
- ❖ Opnamen beveiligen tegen onbedoeld wissen (behalve MMC).
- ❖ MMC hebben geen wisbeveiliging. Bij gebruik van een MMC moet u opletten dat u niet per ongeluk gegevens wijzigt of verwijderd.
- ❖ Foto's/video-beelden verwijderen die op de geheugenkaart zijn opgeslagen.
- ❖ Foto's markeren om af te drukken.
- ❖ Geheugenkaart formatteren.

Geheugenkaart plaatsen

1. Open het klepje dat de aansluiting voor de geheugenkaart afdekt.
2. Schuif de geheugenkaart in de sleuf tot hij zachtjes vastklikt.
3. Sluit het klepje.

Geheugenkaart verwijderen

1. Open het klepje dat de aansluiting voor de geheugenkaart afdekt.
2. Duw de geheugenkaart een klein stukje in, waarna hij naar buiten komt.
3. Haal de geheugenkaart uit de camcorder en sluit het klepje.

1GB = 1.000.000.000 bytes; de daadwerkelijke geformatteerde capaciteit kan minder zijn, omdat de interne firmware een deel van het geheugen gebruikt.

Mode appareil photo numérique (VP-DC173(i)/DC175WB/DC175W(i)/DC575WB/DC575Wi uniquement)

Remarques

- N'exercez pas de pression excessive lorsque vous insérez ou retirez la carte mémoire.
- N'éteignez pas l'appareil lorsque vous êtes en train d'enregistrer, de charger, d'effacer des images figées ou de formater la carte mémoire.
- Ne laissez pas la carte mémoire à proximité d'un appareil générant un champ électromagnétique puissant.
- Évitez tout contact entre des pièces métalliques et les broches de la carte mémoire.
- Ne pliez pas la carte mémoire, ne la jetez pas ou ne lui faites pas subir de choc violent.
- Une fois la carte mémoire sortie du caméscope DVD, conservez-la dans un étui de protection afin d'éviter les décharges statiques.
- Une mauvaise utilisation, l'électricité statique, un bruit électrique ou une réparation peut entraîner la perte ou la modification des données stockées sur la carte mémoire. Enregistrez les photos importantes sur des supports distincts. Samsung ne saurait être tenu responsable en cas de pertes de données dues à une utilisation non conforme.
- Ce caméscope DVD prend en charge les cartes mémoire SD/MMC d'une capacité maximale de 2 Go. Il est possible que les cartes SD/MMC supérieures à 2 Go ne permettent pas un enregistrement et une lecture corrects.
- Les modes **16:9**, le format **M.CAM** et **M.Player** n'est pas disponible.
Le mode large ne s'affiche qu'au format 4:3.

Organisation des dossiers et fichiers de la carte mémoire

- Les images figées sont enregistrées au format JPEG sur la carte mémoire.
- Les films sont enregistrés au format MPEG4 sur la carte mémoire.
- Chaque fichier possède un numéro de fichier, tous les fichiers étant regroupés dans un dossier.
 - Un numéro de fichier est attribué de façon séquentielle à chaque image enregistrée, la première portant le numéro DCAM0001.
 - De même, chaque dossier est numéroté de façon séquentielle à partir du numéro 100SSDVC, puis stocké sur la carte mémoire.
- Les noms de fichier sont élaborés en fonction des normes DCF (Règle de conception pour le système de fichiers de l'appareil photo). Le DCF est un format de fichier image intégré destiné aux caméras numériques : les fichiers images peuvent être utilisés sur tous les appareils numériques conformes au DCF.

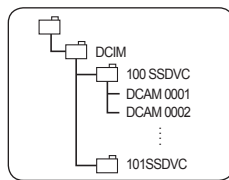

<Photo Image>

Format d'image

Image figée

- Les images sont compressées au format JPEG (Joint Photographic Experts Group).
- La taille de l'image est de 800 x 600 ou 1152 x 864 (modèle VP-DC575WB/DC575Wi uniquement)

Film

- Les images sont compressées au format MPEG4 (Moving Picture Experts Group).
- La taille de l'image est de 720 x 576.

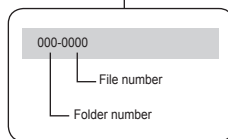

<M.Player Mode>

Camcorder als fototoestel gebruiken (alleen VP-DC173(i)/DC175WB/DC175W(i)/DC575WB/DC575Wi)

NB

- Gebruik geen overdreven kracht om een Memory Stick te plaatsen of verwijderen.
- Zet de camera niet uit tijdens opslaan, inlezen of wissen van opnamen of terwijl u de geheugenkaart formateert.
- Houd de geheugenkaart uit de buurt van sterke elektromagnetische velden/apparaten.
- Zorg dat er geen metalen voorwerpen in aanraking komen met de contactpunten van de geheugenkaart.
- Geheugenkaarten niet buigen, laten vallen of aan schokken onderwerpen.
- Plaats de geheugenkaart na verwijdering uit de DVD-camcorder in een zachte houder ter voorkoming van statische elektriciteit.
- De opgeslagen gegevens kunnen veranderen of verloren gaan als gevolg van onjuist gebruik, statische elektriciteit, spanningswisselingen en reparatie. Samsung kan niet aansprakelijk worden gesteld voor gegevensverlies.
- De DVD-camcorder ondersteunt SD/MMC-kaarten van 2 GB en minder. SD/MMC-kaarten van meer dan 2 GB geven mogelijk problemen bij opnemen en weergeven.
- De stand **16:9 breed** is niet beschikbaar in de **M.cam-stand** en **M.play-stand**. Bovendien is er in de breedbeeldmodus alleen weergave in de schermverhouding 4:3.

Geheugenkaart ingedeeld in mappen en bestanden

- Uw digitale foto's worden als jpeg bestand opgeslagen op de geheugenkaart.
- Uw video clips worden als mpeg4 bestand opgeslagen.
- Alle bestanden zijn genummerd en de verschillende bestanden komen in een eigen map.
 - Opnamen krijgen een naam vanaf DCAM0001, waarbij het getal wordt doorgenummerd.
 - Mappen op de geheugenkaart hebben een naam vanaf 100SSDVC.
- Een bestandsnaam wordt gegarandeerd door DCF (Design rule for Camera File system). DCF is een geïntegreerde indeling voor fotobestanden voor digitale camera's. Fotobestanden kunnen worden gebruikt op alle digitale apparaten die conformeren met DCF.

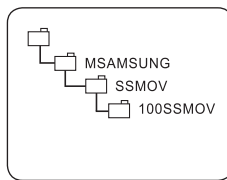

<Moving Image>

Bestandsformaat

Foto's

- De foto's worden vastgelegd in het gecomprimeerde jpeg bestandsformaat (JPEG = Joint Photographic Experts Group).
- Het beeldformaat is 800x600 of 1152x864 (alleen VP-DC575WB/DC575Wi).

Video clips

- Video clips worden vastgelegd in het gecomprimeerde mpeg4 bestandsformaat (MPEG = Moving Pictures Experts Group).
- De resolutie van de video clips is 720x576.

Mode appareil photo numérique (VP-DC173(i)/DC175WB/DC175W(i)/DC575WB/DC575Wi uniquement)

Sélection de la qualité de la photo (Qualité photo)

- La fonction **Qualité photo** peut être activée en **Mode Player** comme en **Mode M.Cam** → page 26
- Vous pouvez choisir la qualité des photos à enregistrer.

Sélectionnez le mode Qualité photo

- Placez l'interrupteur **[Mode]** sur **[DISC]** ou **[CARD]**.
- Si l'interrupteur **[Mode]** est réglé sur **[DISC]**, placez l'interrupteur **[Power]** sur **[>] (Player)**.
Si l'interrupteur **[Mode]** est réglé sur **[CARD]**, placez l'interrupteur **[Power]** sur **[CAM] (Camera)**.
- Appuyez sur le bouton **[MENU]**.
 - La liste des menus apparaît.
- Déplacez le **[Joystick]** vers le haut ou vers le bas pour sélectionner **<Memory> (Mémoire)**, puis appuyez sur **[Joystick]**.
- Déplacez le **[Joystick]** vers le haut ou vers le bas pour sélectionner **<Photo Quality> (Qualité photo)**, puis appuyez sur **[Joystick]**.
- Déplacez le **[Joystick]** vers le haut ou vers le bas pour sélectionner la qualité d'image souhaitée (**Super Fine (Supérieure)**, **Fine (Extra)** ou **Normal**), puis appuyez sur **[Joystick]**.
- Pour quitter, appuyez sur le bouton **[MENU]**.
 - L'icône de l'option sélectionnée s'affiche.

Nombre d'images pouvant être stockées sur une carte mémoire

Qualité	Taille de la photo	128 Mo	512 Mo	2 Go
<Super Fine> (Extra)	800x600	Approx. 600	Approx. 2400	Approx. 9740
	*1152x864	Approx. 300	Approx. 1200	Approx. 4850
<Fine> (Supérieure)	800x600	Approx. 790	Approx. 3150	Approx. 12800
	*1152x864	Approx. 400	Approx. 1580	Approx. 6400
<Normal> (Normal)	800x600	Approx. 1270	Approx. 5070	Approx. 20000
	*1152x864	Approx. 640	Approx. 2530	Approx. 10000

* : VP-DC575WB/DC575Wi uniquement

Remarques

- Vous pouvez accéder directement à la fonction **Qualité photo** à l'aide du bouton **[Q.MENU]**. → page 27
- Les nombres approximatifs ci-dessus correspondent au nombre d'images pouvant être enregistrées dans des conditions d'enregistrement normales.
- Le nombre d'images indiqué ci-dessus est basé sur des conditions d'enregistrement normales.
- Il est possible de stocker jusqu'à 20 000 photos (JPEG) sur une carte mémoire.

Camcorder als fototoestel gebruiken (alleen VP-DC173(i)/DC175WB/DC175W(i)/DC575WB/DC575Wi)

Kwaliteit/compressie foto's instellen (Fotokwaliteit)

- De functie **Fotokwaliteit** werkt zowel in **Player-stand** als in **M.cam-stand**. → blz. 26
- U kunt de kwaliteit van de op te nemen foto's instellen.

Fotokwaliteit instellen

- Zet de **[Mode]**-schakelaar op **[DISC]** of **[CARD]**.
- Als u de **[Mode]**-schakelaar op **[DISC]** zet, moet u de **[Power]**-schakelaar op **[>] (Player)** zetten.
Als u de **[Mode]**-schakelaar op **[CARD]** zet, moet u de **[Power]**-schakelaar op **[CAM] (Camera)** zetten.
- Druk op de **[MENU]** toets.
 - Het keuzemenu verschijnt.
- Ga met de **[Joystick]** omhoog of omlaag naar **<Memory> (Geheugen)** en druk op de **[Joystick]**.
- Ga met de **[Joystick]** omhoog of omlaag naar **<Photo Quality> (Fotokwaliteit)** en druk op de **[Joystick]**.
- Ga met de **[Joystick]** omhoog of omlaag naar de gewenste fotokwaliteit (**Super Fine (Superfijn)**, **Fine (Fijn)**, of **Normal (Normaal)**) en druk op de **[Joystick]**.
- Om het menu te verlaten, drukt u op de **[MENU]** toets.
 - Het symbool van de gekozen instelling wordt getoond.

Aantal foto's dat op een geheugenkaart kan worden opgeslagen

Kwaliteit	Fotoformaat	128 MB	512 MB	1GB
<Super Fine> (Superfijn)	800x600	Approx. 600	Approx. 2400	Approx. 9740
	*1152x864	Approx. 300	Approx. 1200	Approx. 4850
<Fine> (Fijn)	800x600	Approx. 790	Approx. 3150	Approx. 12800
	*1152x864	Approx. 400	Approx. 1580	Approx. 6400
<Normal> (Normaal)	800x600	Approx. 1270	Approx. 5070	Approx. 20000
	*1152x864	Approx. 640	Approx. 2530	Approx. 10000

* alleen VP-DC575WB/DC575Wi

4

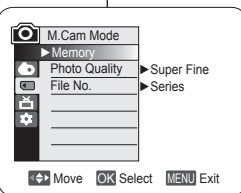

6

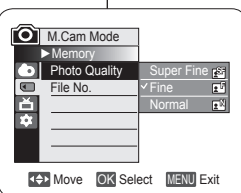

7

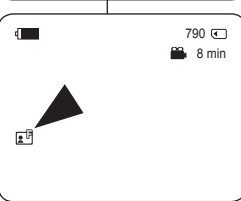

NB

- U kunt de functie **Fotokwaliteit** direct openen via de toets **[Q.MENU]**. → blz. 27
- De bovenstaande schatting is gebaseerd op het aantal opnamen onder normale opnamecondities.
- Op een geheugenkaart kunnen maximaal 20.000 foto's (JPEG) worden opgeslagen.

Mode appareil photo numérique (VP-DC173(i)/DC175WB/DC175W(i)/DC575WB/DC575Wi uniquement)

Réglage de la taille de la photo (Taille ph.) (modèle VP-DC575WB/DC575Wi uniquement)

❖ La fonction **Taille ph.** n'est disponible qu'en mode **Mode M.Cam.**
 ↪ page 26

❖ Vous pouvez choisir la taille des photos à enregistrer.

1. Placez l'interrupteur **[Mode]** sur **[CARD]**.
2. Placez l'interrupteur **[Power]** sur **[(Camera)]**.
3. Appuyez sur le bouton **[MENU]**.
 - La liste des menus apparaît.
4. Déplacez le **[Joystick]** vers le haut ou vers le bas afin de sélectionner **<Memory>** (Mémoire), puis appuyez sur le **[Joystick]**.
5. Déplacez le **[Joystick]** vers le haut ou vers le bas pour sélectionner **<Photo Size>** (Taille ph.), puis appuyez sur **[Joystick]**.
6. Déplacez le **[Joystick]** vers le haut ou vers le bas pour sélectionner la taille de la photo (**1152x864** ou **800x600**), puis appuyez sur **[Joystick]**.
7. Pour quitter l'application, appuyez sur le bouton **[MENU]**.
 - L'icône de l'option sélectionnée s'affiche.

Remarques

- Vous pouvez accéder directement à la fonction **Taille ph.** à l'aide du bouton **[Q.MENU]**.
 ↪ page 27
- Le nombre d'images qu'il est possible d'enregistrer sur une carte mémoire dépend de plusieurs conditions.
- Pour des informations détaillées sur la capacité en images, reportez-vous à la page 91.
- Les photos enregistrées à la taille de 1152 x 864 sur votre caméscope DVD peuvent ne pas être lues correctement par les autres appareils numériques ne prenant pas cette taille d'image en charge.
- Les images haute résolution utilisent plus de mémoire que les images de résolution inférieure. Par conséquent, plus la résolution sélectionnée est élevée, moins le nombre d'images disponibles est élevé.

Camcorder als fototoestel gebruiken (alleen VP-DC173(i)/DC175WB/DC175W(i)/DC575WB/DC575Wi)

Photo Size (Beeldformaat) instellen (alleen VP-DC575WB/DC575Wi)

- ❖ De functie Beeldformaat werkt alleen in de M.cam-stand ↪ blz. 26.
- ❖ U kunt zelf het beeldformaat bepalen van de foto die u maakt.

1. Stel de **[Mode]**-schakelaar in op **[CARD]**.
2. Stel de **[Power]**-schakelaar in op **[(Camera)]**.
3. Druk op de knop **[MENU]**.
 - Het menu wordt weergegeven.
4. Beweeg de **[Joystick]** naar boven of naar beneden om **<Memory>** (Geheugen) te selecteren en druk vervolgens op de **[Joystick]**.
5. Beweeg de **[Joystick]** naar boven of beneden om **<Photo Size>** (Beeldformaat) te selecteren en druk vervolgens op de **[Joystick]**.
6. Beweeg de **[Joystick]** naar boven of beneden om het gewenste beeldformaat (**1152x864** of **800x600**) te selecteren en druk vervolgens op de **[Joystick]**.
7. Druk op de knop **[MENU]** als u het menu wilt verlaten.
 - Het symbool voor de geselecteerde optie wordt weergegeven.

NB

- Met de knop **[Q.MENU]** heeft u direct toegang tot de functie **Beeldformaat**. ↪ blz. 27
- Het aantal foto's dat op een geheugenkaart kan worden opgeslagen is afhankelijk van verschillende voorwaarden.
- Voor meer informatie over gedetailleerde beeldcapaciteit, zie pagina 91
- Foto's die met uw DVD-camcorder zijn gemaakt met een beeldformaat van 1152x864 worden mogelijk niet juist weergegeven op digitale apparaten die dit beeldformaat niet ondersteunen.
- Foto's met een hoge resolutie vereisen meer geheugen dan die met een lage resolutie. Hoe hoger de resolutie, des te lager het aantal beschikbare foto's.

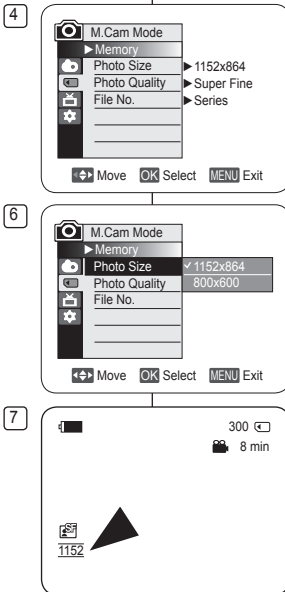

Mode appareil photo numérique (VP-DC173(i)/DC175WB/DC175W(i)/DC575WB/DC575Wi uniquement)

Choix du numéro de fichier (N° de fichier)

- ❖ Le choix du numéro de fichier n'est possible qu'en **Mode M.Cam**.
↳ page 26
 - ❖ Les numéros de fichier sont attribués aux images en fonction de leur ordre d'enregistrement sur la carte mémoire.
 - ❖ Les numéros de fichier peuvent être définis comme suit :
 - **Série** : Lorsque des fichiers existent déjà, la nouvelle image prendra le numéro qui suit celui attribué au dernier fichier.
 - **Réinitialiser** : Lorsque aucun fichier n'est enregistré sur la carte mémoire, la numérotation des fichiers démarre à 0001.
1. Placez l'interrupteur **[Mode]** sur **[CARD]**.
 2. Placez l'interrupteur **[Power]** sur **[Camera]**.
 3. Appuyez sur le bouton **[MENU]**.
 - La liste des menus apparaît.
 4. Déplacez le **[Joystick]** vers le haut ou vers le bas pour sélectionner **<Memory>** (**Mémoire**), puis appuyez sur **[Joystick]**.
 5. Déplacez le **[Joystick]** vers le haut ou vers le bas pour sélectionner **<File No.>** (**N° de fichier**), puis appuyez sur **[Joystick]**.
 6. Déplacez le **[Joystick]** vers le haut ou vers le bas pour sélectionner **Series (Série)** ou **Reset (Réinitialiser)**, puis appuyez sur **[Joystick]**.
 - L'option sélectionnée est désormais active.
 7. Pour quitter, appuyez sur le bouton **[MENU]**.

Remarque

Lorsque vous réglez **N° de fichier** sur **Série**, chaque fichier se voit attribuer un numéro différent afin d'éviter la duplication des noms de fichier. Cela est pratique lorsque vous souhaitez gérer vos fichiers sur ordinateur.

Camcorder als fototoestel gebruiken (alleen VP-DC173(i)/DC175WB/DC175W(i)/DC575WB/DC575Wi)

Bestandsnummering (Best.nr.)

- ❖ Instellen van de bestandsnummering werkt alleen in de **M.cam-stand**. ↳ blz. 26
 - ❖ De bestanden op de geheugenkaart worden genummerd op basis van de volgorde waarin de opnamen worden gemaakt.
 - ❖ De nummering kan als volgt worden ingesteld:
 - **Serie**: foto's worden doorgenummerd, ook als er een andere geheugenkaart wordt geplaatst.
 - **Reset**: tenzij er al bestanden op de geheugenkaart staan, begint de nummering bij 0001.
1. Zet de **[Mode]** schakelaar op **[CARD]**.
 2. Zet de **[Power]** schakelaar op **[Camera]**.
 3. Druk op de **[MENU]** toets.
 - Het keuzemenu verschijnt.
 4. Ga met de **[Joystick]** omhoog of omlaag naar **<Memory>** (**Geheugen**) en druk op de **[Joystick]**.
 5. Ga met de **[Joystick]** omhoog of omlaag naar **<File No.>** (**Best.nr.**) en druk de **[Joystick]**.
 6. Ga met de **[Joystick]** omhoog of omlaag naar de gewenste optie **<Series>** (**Serie**) of **<Reset>** en druk op de **[Joystick]**.
 - De gekozen optie wordt van kracht.
 7. Om het menu te verlaten, drukt u op de **[MENU]** toets.

4

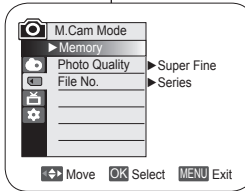

6

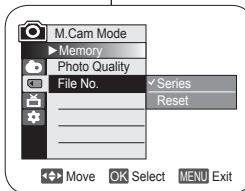

NB

Wanneer u **Best.nr.** instelt op **Serie**, krijgt elk bestand een ander nummer om dubbele bestandsnamen te voorkomen. Dit is handig wanneer u de bestanden op een PC wilt beheren.

Mode appareil photo numérique (VP-DC173(i)/DC175WB/DC175W(i)/DC575WB/DC575Wi uniquement)

Enregistrement d'une image figée (JPEG) sur la carte mémoire

- ❖ Vous pouvez prendre des images figées en **Mode M.Cam** et les enregistrer sur la carte mémoire. ➔ page 26
- ❖ Vous pouvez prendre des images figées à l'aide de la télécommande. (VP-DC172W/DC173(i)/DC175WB/DC175W(i)/DC575WB/DC575Wi) uniquement)
- ❖ Il n'est pas possible d'enregistrer du son avec une image figée sur la carte mémoire.
- ❖ Veuillez vérifier la languette de protection sur votre carte mémoire avant de commencer l'enregistrement. Il se peut que l'enregistrement ne fonctionne pas si celle-ci est verrouillée.

1. Insérez la carte mémoire. ➔ page 89
2. Placez l'interrupteur **[Mode]** sur **[CARD]**.
3. Placez l'interrupteur **[Power]** sur **[Camera]**.
4. Après avoir cadré l'objet que vous souhaitez enregistrer, enfoncez complètement le bouton **[PHOTO]** pour prendre l'image.
 - L'image est prise et enregistrée sur la carte mémoire en quelques secondes.
 - Vous ne pouvez pas prendre une autre image pendant ce laps de temps.
 - Le voyant **<Photo capture>** (**Capture Photo**) s'affiche pendant le laps de temps nécessaire à l'enregistrement de l'image.

Remarques

- Les photos enregistrées apparaissent légèrement plus grandes que celles qu'elles affichent sur l'écran LCD lorsqu'elles sont prises.
- Les photos sont enregistrées sur la carte mémoire au format 800 x 600 ou 1152 x 864 (modèle VP-DC575WB/DC575Wi uniquement).
- Le nombre d'images figées qu'il est possible de stocker dépend de la qualité de l'image.

Camcorder als fototoestel gebruiken (alleen VP-DC173(i)/DC175WB/DC175W(i)/DC575WB/DC575Wi)

Een foto (jpeg) vastleggen op de geheugenkaart

- ❖ U kunt foto's maken in de **M.cam-stand**. De foto's worden opgeslagen op de geheugenkaart. ➔ blz. 26
- ❖ U kunt foto's maken met behulp van de afstandsbediening. (alleen VP-DC172W/DC173(i)/DC175WB/DC175W(i)/DC575WB/DC575Wi)
- ❖ Er wordt geen geluid opgenomen als u een foto op de geheugenkaart opslaat.
- ❖ Controleer de stand van de schrijfbeveiliging op de geheugenkaart voordat u begint met de opname. U kunt mogelijk niet opnemen als de geheugenkaart vergrendeld is.

1. Plaats de geheugenkaart. ➔ blz. 89
2. Zet de **[Mode]** schakelaar op **[CARD]**.
3. Zet de **[Power]** schakelaar op **[Camera]**.
4. Nadat u uw onderwerp hebt gekozen en de beelduitsnede hebt bepaald, drukt u de **[PHOTO]** toets geheel in om de foto te maken.
 - De foto wordt binnen enkele seconden opgeslagen op de geheugenkaart.
 - Terwijl de foto wordt vastgelegd, kunt u geen volgende foto maken.
 - Tijdens het opslaan ziet u de indicator **<Photo capture>** (**Foto-opname**).

NB

- Opgeslagen foto's zijn iets groter dan wordt weergegeven op het lcd-scherm op het moment dat de foto's worden genomen.
- Foto's worden in het formaat 800x600 of 1152x864 (alleen de VP-DC575WB/DC575Wi) op de geheugenkaart opgeslagen.
- Het aantal foto's dat op een geheugenkaart gaat, hangt onder meer af van de ingestelde fotokwaliteit/compressie.

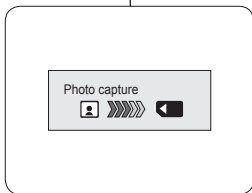
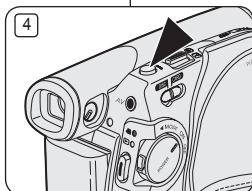

Mode appareil photo numérique (VP-DC173(i)/DC175WB/DC175W(i)/DC575WB/DC575Wi uniquement)

Visionner des images figées (JPEG)

- ❖ Cette fonction ne peut être activée qu'en **Mode M.Player**. → page 26
- ❖ Vous pouvez faire défiler et visualiser les images figées enregistrées sur la carte mémoire.

1. Placez l'interrupteur **[Mode]** sur **[CARD]**.
2. Placez l'interrupteur **[Power]** sur **[▶/Player]**.
 - L'index au format vignette de l'image figée apparaît. Si aucune image n'est enregistrée sur la carte mémoire, le message **<No file>** (**Pas de fichier**) s'affiche.
3. Utilisez le **[Joystick]** pour sélectionner la photo de votre choix, puis appuyez sur **[Joystick]**.
 - Pour changer la page actuelle, utilisez le **[Joystick]** pour cliquer sur les flèches de changement de page ou déplacez le **[Joystick]** vers la gauche ou vers la droite lorsque les flèches de changement de page s'affichent en surbrillance.

Pour visualiser une seule image

1. Utilisez le **[Joystick]** pour sélectionner la photo de votre choix, puis appuyez sur **[Joystick]**.
2. Utilisez le **[Joystick]** pour rechercher la photo de votre choix.
 - Pour visualiser l'image suivante : déplacez le **[Joystick]** vers la droite.
 - Pour visualiser l'image précédente : déplacez le **[Joystick]** vers la gauche.
 - Déplacez le **[Joystick]** vers la gauche/droite et maintenez-le dans cette position pour rechercher une image rapidement. Maintenir le **[Joystick]** à gauche ou à droite ne modifie pas l'image affichée, mais le numéro de fichier change jusqu'à ce que le bouton soit relâché. Le fichier sélectionné s'affiche lorsque vous relâchez le **[Joystick]**.
3. Pour revenir à l'index au format vignette, appuyez sur le bouton **[MULTI DISP.]**.

Pour visualiser un diaporama

1. Utilisez le **[Joystick]** pour sélectionner la photo de votre choix, puis appuyez sur **[Joystick]**.
2. Appuyez sur le bouton **[S.SHOW]** lors de l'affichage unique
 - Toutes les images défilent consécutivement par intervalle de 2 à 3 secondes.
 - Le message **<Slide>** (**Diapo**) s'affiche. Le diaporama démarre à partir de l'image actuellement affichée.
 - Pour arrêter le diaporama, appuyez à nouveau sur le bouton **[S.SHOW]**.

Remarques

- La durée de chargement du diaporama varie en fonction de la taille des images.
- Toute image de grande taille prise par un autre appareil sera affichée au format vignette.

Camcorder als fototoestel gebruiken (alleen VP-DC173(i)/DC175WB/DC175W(i)/DC575WB/DC575Wi)

Digitale foto's bekijken (jpeg)

- ❖ Deze functie werkt alleen in de **M.Player-stand**. → blz. 26
 - ❖ U kunt de foto's bekijken die op de geheugenkaart zijn opgeslagen.
1. Zet de **[Mode]** schakelaar op **[CARD]**.
 2. Zet de **[Power]** schakelaar op **[▶/Player]**.
 - De foto-index met miniaturen verschijnt. Als er geen foto's op de geheugenkaart staan, ziet u de melding **<No file>** (**Geen bestand**).
 3. Selecteer de gewenste foto met behulp van de **[Joystick]** en druk op de **[Joystick]**.
 - Om de huidige pagina te wijzigen, gebruikt u de **[Joystick]** om op de pijlen voor het bewegen van de pagina te klikken, of u beweegt de **[Joystick]** naar rechts of links als de pijl voor het bewegen van de pagina gemarkeerd is.

Foto voor foto bekijken

1. Selecteer de gewenste foto met behulp van de **[Joystick]** en druk op de **[Joystick]**.
2. Zoek met de **[Joystick]** naar de gewenste foto.
 - Naar de volgende foto gaan: beweeg de **[Joystick]** naar rechts.
 - Naar de vorige foto gaan: beweeg de **[Joystick]** naar links **[Joystick]**.
 - Houd de **[Joystick]** links/rechts ingedrukt om snel naar een foto te zoeken.
 - Door de **[Joystick]** links of rechts ingedrukt te houden, verandert de weergegeven foto niet, maar het bestandsnummer wel, totdat de knop wordt losgelaten.
 - Wanneer de **[Joystick]** wordt losgelaten, wordt het geselecteerde bestand weergegeven.
3. Druk op de toets **[MULTI DISP.]** om terug te keren naar het afbeeldingenoverzicht.

Diashow van alle foto's

1. Selecteer de gewenste foto met behulp van de **[Joystick]** en druk op de **[Joystick]**.
2. Druk met een foto op het scherm op de toets **[S.SHOW]**
 - Alle foto's worden getoond, 2-3 seconden per foto.
 - De melding **<Slide>** (**Dia**) verschijnt.
 - De diashow begint bij de huidige foto.
 - Om de diashow te beëindigen, drukt u opnieuw op de toets **[S.SHOW]**.

NB

- De laattijd is afhankelijk van de grootte van de afbeelding.
- Alle afbeeldingen van groot formaat die met een ander apparaat zijn opgenomen, worden als kleine pictogrammen weergegeven.

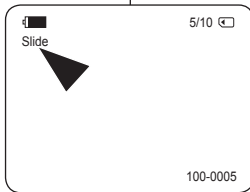
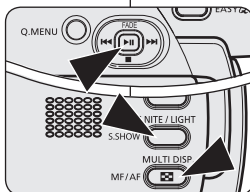

Mode appareil photo numérique (VP-DC173(i)/DC175WB/DC175W(i)/DC575WB/DC575Wi uniquement)

Protection contre la suppression accidentelle (Protéger)

- ❖ La fonction **Protéger** ne peut être activée qu'en **Mode M.Player**.
→ page 26
 - ❖ Vous pouvez protéger les images importantes contre la suppression accidentelle. Si vous lancez le formatage, toutes les images, y compris les images protégées, seront effacées.
1. Placez l'interrupteur **[Mode]** sur **[CARD]**.
 2. Placez l'interrupteur **[Power]** sur **[▶(Player)]**.
 - L'index au format vignette de l'image figée apparaît. Si aucune image n'est enregistrée sur la carte mémoire, le message **<No file!>** (**Pas de fichier!**) s'affiche.
 3. Utilisez le **[Joystick]** pour sélectionner les images que vous souhaitez protéger.
 4. Appuyez sur le bouton **[MENU]**.
 - La liste des menus apparaît.
 5. Déplacez le **[Joystick]** vers le haut ou vers le bas pour sélectionner **<Memory>** (**Mémoire**), puis appuyez sur **[Joystick]**.
 6. Déplacez le **[Joystick]** vers le haut ou vers le bas pour sélectionner **<Protect>** (**Protéger**), puis appuyez sur **[Joystick]**.
 7. Déplacez le **[Joystick]** vers le haut ou vers le bas pour sélectionner **<On>** (**Activé**), puis appuyez sur **[Joystick]**.
 - Pour quitter, appuyez sur le bouton **[MENU]**.
 - L'icône de protection () s'affiche.

Remarques

- Vous pouvez accéder directement à la fonction **Protéger** à l'aide du bouton **[Q.MENU]**.
→ page 27
- A l'affichage, les images protégées sont accompagnées du symbole ()
- Si la languette de protection en écriture de la carte mémoire est positionné sur LOCK (VERROUILLER), vous ne pouvez pas activer la protection de l'image.

Camcorder als fototoestel gebruiken (alleen VP-DC173(i)/DC175WB/DC175W(i)/DC575WB/DC575Wi)

Beveiligen tegen onbedoeld wissen (Beveiliging)

- ❖ De **Beveiliging** functie werkt alleen in de **M.play-stand**. → blz. 26
- ❖ U kunt belangrijke foto's beschermen tegen onbedoeld wissen. Als u het geheugen formateert, worden alle foto's gewist, dus ook beveiligde!

1. Zet de **[Mode]** schakelaar op **[CARD]**.
 2. Zet de **[Power]** schakelaar op **[▶(Player)]**.
 - De index met miniaturen verschijnt. Als er geen foto's op de geheugenkaart staan, ziet u de melding **<No file!>** (**Geen bestand!**).
 3. Selecteer de foto's die u wilt beveiligen met de **[Joystick]**.
 4. Druk op de **[MENU]** toets.
 - Het keuzemenu verschijnt.
 5. Ga met de **[Joystick]** omhoog of omlaag naar **<Memory>** (**Geheugen**) en druk op de **[Joystick]**.
 6. Ga met de **[Joystick]** omhoog of omlaag naar **<Protect>** (**Beveiliging**) en druk op de **[Joystick]**.
 7. Ga met de **[Joystick]** omhoog of omlaag naar **<On>** (**Aan**) en druk op de **[Joystick]**.
 - Om het menu te verlaten, drukt u op de **[MENU]** toets.
 - Het bijbehorende symbool () verschijnt.
- NB**
- U kunt de functie **Beveiliging** direct openen via de toets **[Q.MENU]** → blz. 27
 - Beveiligde foto's worden getoond met het () symbool.
 - Als de wisbeveiliging van de geheugenkaart op LOCK staat, kunt u geen foto's beveiligen.

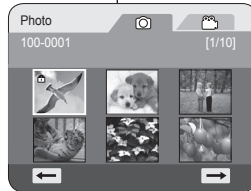
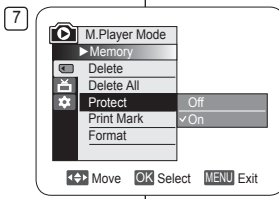

Mode appareil photo numérique (VP-DC173(i)/DC175WB/DC175W(i)/DC575WB/DC575Wi uniquement)

Suppression d'images figées et de films (Suppr.)

- ❖ La fonction **Suppr.** ne fonctionne qu'en **Mode M.Player**. → page 26
 - ❖ Vous pouvez effacer les images figées et les films enregistrés sur la carte mémoire.
 - ❖ Si vous désirez supprimer des images protégées, vous devez tout d'abord désactiver la protection de l'image.
 - ❖ Une image supprimée ne peut pas être récupérée.
1. Placez l'interrupteur **[Mode]** sur **[CARD]**.
 2. Placez l'interrupteur **[Power]** sur **[▶(Player)]**.
 - L'index au format vignette de l'image figée apparaît. Si aucune image n'est enregistrée sur la carte mémoire, le message **<No file!>** (**Pas de fichier!**) s'affiche.
 3. Déplacez le **[Joystick]** pour sélectionner l'image que vous souhaitez supprimer.
 4. Appuyez sur le bouton **[MENU]**.
 - La liste des menus apparaît.
 5. Déplacez le **[Joystick]** vers le haut ou vers le bas pour sélectionner **<Memory>** (**Mémoire**), puis appuyez sur **[Joystick]**.
 6. Déplacez le **[Joystick]** vers le haut ou vers le bas pour sélectionner **<Delete>** (**Suppr.**), puis appuyez sur **[Joystick]**.
 - Le message **<Delete?>** (**Supprimer?>**) s'affiche.
 7. Déplacez le **[Joystick]** vers la gauche ou vers la droite pour sélectionner **<Yes>** (**Oui**), puis appuyez sur **[Joystick]**.
 - L'image sélectionnée est supprimée.
 - Appuyez sur le bouton **[MENU]** pour terminer le réglage.

Remarques

- Vous pouvez accéder directement à la fonction **Suppr.** à l'aide du bouton **[Q.MENU]**. → page 27
- En cas d'erreur de fichier image sur la carte mémoire, le message **Erreur carte mémoire!** s'affiche. Ce genre de problème peut survenir lorsque des images ont été copiées à partir d'appareils numériques tiers.
- Le formatage de la carte mémoire entraîne la suppression de toutes les images enregistrées. → page 99
- Pour protéger les images importantes contre la suppression accidentelle, activez la protection de l'image. → page 96
- Les images protégées ne peuvent pas être supprimées.

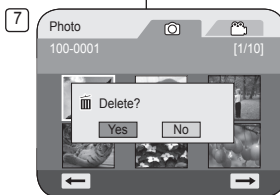
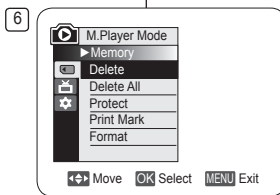
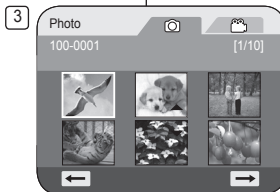

Camcorder als fototoestel gebruiken (alleen VP-DC173(i)/DC175WB/DC175W(i)/DC575WB/DC575Wi)

Digitale foto's en videoclippen wissen (Wissen)

- ❖ De **Wissen** functie werkt alleen in de **M.play-stand**. → blz. 26
 - ❖ U kunt foto's en videoclips verwijderen die op de geheugenkaart zijn opgeslagen.
 - ❖ Als u beveiligde bestanden wilt verwijderen, moet u eerst de beveiliging opheffen.
- ❖ Eenmaal verwijderde bestanden kunnen niet meer worden teruggehaald.
1. Zet de **[Mode]** schakelaar op **[CARD]**.
 2. Zet de **[Power]** schakelaar op **[▶(Player)]**.
 - De index met miniatures verschijnt. Als er niets op de geheugenkaart staat, ziet u de melding **<No file!>** (**Geen bestand!**).
 3. Selecteer de foto of videoclip die u wilt verwijderen met de **[Joystick]**.
 4. Druk op de **[MENU]** toets.
 - Het keuzemenu verschijnt.
 5. Ga met de **[Joystick]** omhoog of omlaag naar **<Memory>** (**Geheugen**) en druk op de **[Joystick]**.
 6. Ga met de **[Joystick]** omhoog of omlaag naar **<Delete>** (**Wissen**) en druk op de **[Joystick]**.
 - **<Delete?>** (**Wissen?>**) verschijnt.
 7. Ga met de **[Joystick]** naar links of rechts naar **<Yes>** (**Ja**) en druk op de **[Joystick]**.
 - Het gekozen bestand wordt verwijderd.
 - Druk op de toets **[MENU]** om de instelling te voltooien.

NB

- U kunt de functie **Wissen** direct openen via de toets **[Q.MENU]**. → blz. 27
- Als de geheugenkaart een bestand met een onjuiste indeling bevat, verschijnt de melding **Leesfout geheugenkaart**. Dit kan bijvoorbeeld worden veroorzaakt doordat er bestanden van andere apparaten op de kaart staan.
- Als u de geheugenkaart formatteert, worden alle opgeslagen bestanden verwijderd, ook beveiligde. → blz. 99
- U kunt belangrijke foto's beveiligen tegen onbedoeld wissen. → blz. 96
- Beveiligde foto kan niet worden verwijderd.

Mode appareil photo numérique (VP-DC173(i)/DC175WB/DC175W(i)/DC575WB/DC575Wi uniquement)

Camcorder als fototoestel gebruiken (alleen VP-DC173(i)/DC175WB/DC175W(i)/DC575WB/DC575Wi)

Suppression de toutes les images en une seule fois

Alle foto's tegelijk verwijderen

Les étapes 1 à 5 sont identiques à celles décrites à la page 97

De stappen 1 tot 5 zijn gelijk aan de stappen beschreven op blz. 97.

- Déplacez le **[Joystick]** vers le haut ou vers le bas pour sélectionner **<Delete All>** (**Supprimer tout**), puis appuyez sur **[Joystick]**.
 - Le message **<Delete all?>** (**Supprimer tout ?**) s'affiche.
- Déplacez le **[Joystick]** vers la gauche ou vers la droite pour sélectionner **<Yes>** (**Oui**) ou **<No>** (**Non**), puis appuyez sur **[Joystick]**.
- Pour quitter, appuyez sur le bouton **[MENU]**.

Remarques

- Vous pouvez accéder directement à la fonction **Supprimer tout** à l'aide du bouton **[Q.MENU]**. → page 27
- Supprimer tous** les fichiers à l'aide du menu **Supprimer tout** peut prendre un certain temps. Pour supprimer tous les fichiers plus rapidement, formatez la carte mémoire après avoir sauvegardé les fichiers sur un autre périphérique de stockage. → page 99

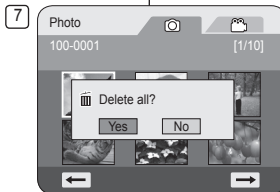
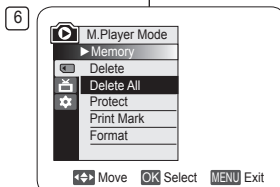

- Ga met de **[Joystick]** omhoog of omlaag naar **<Delete All>** (**Alles wissen**) en druk op de **[Joystick]**.
 - De melding **<Delete All?>** (**Alles wissen?**) wordt getoond.
- Ga met de **[Joystick]** naar links of rechts naar **<Yes>** (**Ja**) of **<No>** (**Nee**) en druk op de **[Joystick]**.
- Om het menu te verlaten, drukt u op de **[MENU]** toets.

NB

- U kunt de functie **Alles wissen** direct openen via de toets **[Q.MENU]**. → blz. 27
- Als u alle bestanden verwijdert via de menukeuze **Alles wissen**, kan dit enige tijd duren. U kunt de geheugenkaart veel sneller leeg maken door hem te formatteren. Kopieer zo nodig eerst de inhoud van de geheugenkaart naar een ander apparaat. → blz. 99

Mode appareil photo numérique (VP-DC173(i)/DC175WB/DC175W(i)/DC575WB/DC575Wi uniquement)

Formatage de la carte mémoire (Format)

- ❖ La fonction **Format** ne peut être activée qu'en **Mode M.Player**. ↪ page 26
- ❖ Vous pouvez utiliser la fonction **Format** pour supprimer entièrement toutes les images et toutes les options sur la carte mémoire, y compris les images protégées.
- ❖ La fonction **Format** permet de ramener la carte mémoire à son état initial.

Attention

- ❖ Si vous exécutez la fonction **Format**, toutes les images seront entièrement effacées et ne pourront être récupérées.
1. Placez l'interrupteur **[Mode]** sur **[CARD]**.
 2. Placez l'interrupteur **[Power]** sur **[▶(Player)]**.
 - L'index au format vignette de l'image figée apparaît. Si aucune image n'est enregistrée sur la carte mémoire, le message **<No file>** (**Pas de fichier!**) s'affiche.
 3. Appuyez sur le bouton **[MENU]**.
 - La liste des menus apparaît.
 4. Déplacez le **[Joystick]** vers le haut ou vers le bas pour sélectionner **<Memory>** (**Mémoire**), puis appuyez sur **[Joystick]**.
 5. Déplacez le **[Joystick]** vers le haut ou vers le bas pour sélectionner **<Format>**, puis appuyez sur **[Joystick]**.
 - Le message **<Format? All files will be deleted!>** (**Formater? Ts fichiers srt supprimés!**) apparaît.
 6. Déplacez le **[Joystick]** vers la gauche ou vers la droite pour sélectionner **<Yes>** (**Oui**), puis appuyez sur **[Joystick]**.
 - Le message **<Complete!>** (**Terminé!**) apparaît une fois le formatage terminé.

Remarques

- Vous pouvez accéder directement à la fonction **Format** à l'aide du bouton **[Q.MENU]** ↪ page 27
- En utilisant la fonction **Format**, vous supprimez toutes les images figées et tous les films de manière définitive. Il est ensuite impossible de les récupérer.
- Une carte mémoire formatée dans un autre appareil posera des problèmes de lecture.
- N'éteignez pas l'appareil pendant le formatage.
- Il n'est pas possible de formater une carte mémoire si la languette de protection est en position de sauvegarde. ↪ page 89
- Ne formatez pas la carte mémoire sur un ordinateur. Le message **Non formaté!** peut s'afficher si une carte mémoire a été insérée après avoir été formatée sur un ordinateur.

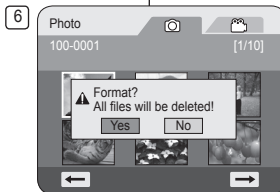
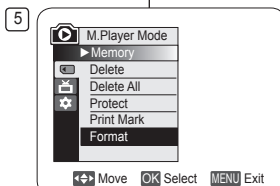
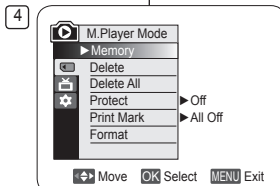

Camcorder als fototoestel gebruiken (alleen VP-DC173(i)/DC175WB/DC175W(i)/DC575WB/DC575Wi)

Geheugenkaart formateren (Formatteren)

- ❖ De **Formatteren** functie werkt alleen in de **M.play-stand**. ↪ blz. 26
- ❖ Door middel van **Formatteren** verwijdt u alle beveiligde en onbeveiligde bestanden met de bijbehorende instellingen van de geheugenkaart.
- ❖ De **Formatteren** functie herstelt de oorspronkelijke status van de geheugenkaart.

Let op

- ❖ De **Formatteren** functie verwijdt alle bestanden. Ze kunnen daarna niet worden teruggehaald.
1. Zet de **[Mode]** schakelaar op **[CARD]**.
 2. Zet de **[Power]** schakelaar op **[▶(Player)]**.
 - De index met miniaturen verschijnt. Als er geen foto's op de geheugenkaart staan, ziet u de melding **<No file!>** (**Geen bestand!**).
 3. Druk op de **[MENU]** toets.
 - Het keuzemenu verschijnt.
 4. Ga met de **[Joystick]** omhoog of omlaag naar **<Memory>** (**Geheugen**) en druk op de **[Joystick]**.
 5. Ga met de **[Joystick]** omhoog of omlaag naar **<Format>** (**Formatteren**) en druk op de **[Joystick]**.
 - De melding **<Format? All files will be deleted!>** (**Formatteren? Alle best. worden verw.!**) verschijnt.
 6. Ga met de **[Joystick]** naar links of rechts naar **<Yes>** (**Ja**) en druk op de **[Joystick]**.
 - Na afloop ziet u de melding **<Complete!>** (**Voltooid**).

NB

- U kunt de functie **Formatteren** direct openen via de toets **[Q.MENU]**. ↪ blz. 27
- Als u de **Formatteren** functie gebruikt, worden alle foto's, videoclips en andere bestanden geheel verwijderd van de geheugenkaart. Ze kunnen dan niet meer worden teruggehaald.
- Als u de geheugenkaart met een ander apparaat formateert, krijgt u leesfouten bij gebruik in de camcorder.
- Zet de camera niet uit terwijl u de geheugenkaart formateert.
- Als de beveiliging van de geheugenkaart in gebruik is, kan de kaart niet worden geformateerd. ↪ blz. 89
- Formateer de geheugenkaart niet op een PC. Als u dit toch doet, krijgt u de melding **Niet geformateerd**.

Mode appareil photo numérique (VP-DC173(i)/DC175WB/DC175W(i)/DC575WB/DC575Wi uniquement)

Enregistrement de films (MPEG) sur la carte mémoire

- Vous pouvez enregistrer des films en Mode M. Cam. → page 26
- Vous pouvez enregistrer des films en insérant une bande son sur la carte mémoire.
- Le format d'écran pour l'enregistrement d'un film est de 720 x 576.

Enregistrement de films sur une carte mémoire

- Insérez la carte mémoire.
- Placez l'interrupteur [Mode] sur [CARD].
- Placez l'interrupteur [Power] sur [Camera].
- Appuyez sur le bouton [Start/Stop] pour enregistrer les films sur la carte mémoire au format MPEG4.
 - Vous pouvez enregistrer une image figée sur la carte mémoire en appuyant sur le bouton [PHOTO] au lieu du bouton [Start/Stop]. → page 94
- Appuyez sur le bouton [Start/Stop] pour arrêter l'enregistrement.

Durée d'enregistrement disponible sur la carte mémoire

	128 Mo	256 Mo	512 Mo	1 Go	2 Go
Films	8 env.	16 env.	32 env.	64 env.	120 env.

- Ces valeurs sont approximatives car les capacités d'enregistrement peuvent être affectées par des variables comme le sujet enregistré et le type de carte mémoire utilisé.

Remarques

- Le caméscope DVD prend en charge les cartes mémoire d'une capacité maximale de 2 Go.
- La durée d'enregistrement est limitée à une minute si vous utilisez une carte mémoire d'une capacité maximale de 16 Mo.
- Vous pouvez enregistrer jusqu'à 2000 fichiers MPEG sur une carte mémoire.
- Un maximum de 2 Go peut être enregistré sur chaque fichier MPEG (films).
- Les films enregistrés sont sauvegardés au format *.avi (avi 1.0) sur la carte mémoire.
- Les films stockés sur la carte mémoire ont une taille et une définition inférieures à ceux stockés sur le disque.
- Le son est enregistré au format stéréo.
- Les fonctions suivantes ne sont pas autorisées en Mode M. Cam. : DIS, Zoom numér., Fondu, Progr. AE, Effet numér., Colour Nite.
- Lors de l'enregistrement sur une carte mémoire, n'insérez pas ou n'éjectez pas le disque car le bruit émis risque d'être enregistré.
- Lors de l'enregistrement sur une carte mémoire, n'éjectez pas celle-ci car cela risque d'endommager les données contenues sur la carte ou la carte elle-même.
- Couper l'alimentation alors que vous êtes en train d'accéder à la carte mémoire pourrait endommager les données qui y sont stockées.

Camcorder als fototoestel gebruiken (alleen VP-DC173(i)/DC175WB/DC175W(i)/DC575WB/DC575Wi)

Mpeg videoclip opnemen op geheugenkaart

- U kunt videoclips opnemen in de M.cam-stand. → blz. 26
- U kunt videoclips met geluid op de geheugenkaart vastleggen.
- De resolutie van de videoclips is 720x576.

Videoclips opslaan op een geheugenkaart

- Plaais een geheugenkaart.
- Zet de [Mode] schakelaar op [CARD].
- Zet de [Power] schakelaar op [Camera].
- Druk op de [Start/Stop] opnameknop. Er wordt een mpeg4 videoclip opgenomen en opgeslagen op de geheugenkaart.
 - U kunt ook een digitale foto maken en op de geheugenkaart opslaan door in plaats van op de [Start/Stop] opnameknop op de [PHOTO] toets te drukken. → blz. 94
- Druk op de [Start/Stop] opnameknop om de opname te beëindigen.

Beschikbare opnametijd op de geheugenkaart

	128MB	256MB	512MB	1GB	2GB
Bewegende beelden	Circa 8min	Circa 16min	Circa 32min	Circa 64min	Circa 120min

- Deze aantallen zijn een benadering, omdat opnamecapaciteiten kunnen worden beïnvloed door variabelen als onderwerp en type geheugenkaart.

NB

- De DVD-camcorder ondersteunt geheugenkaarten met een capaciteit tot 2 GB.
- De opnametijd is beperkt tot één minuut bij gebruik van een geheugenkaart van 16 MB of minder.
- Maximaal 2000 MPEG-bestanden kunnen op een geheugenkaart worden opgeslagen.
- Van MPEG-bestanden (bewegende beelden) kan per bestand maximaal 2 GB worden opgenomen.
- De videoclips worden op de geheugenkaart opgeslagen als *.avi bestand (avi 1.0 bestandsformaat).
- De videoclips op de geheugenkaart worden verder gecomprimeerd en met een lagere resolutie opgenomen dan opnamen op de DVD.
- Het geluid wordt in stereo opgenomen.
- De volgende functies zijn niet toegankelijk in de M.cam-stand: DIS, Digitale zoom, Fade, Aut. belichting, Dig. effect, Colour Nite.
- Wanneer u een videoclip opneemt op een geheugenkaart, moet u geen DVD plaatsen of verwijderen i.v.m. storende geluiden.
- Terwijl u opneemt op een geheugenkaart, mag u de kaart nooit verwijderen. Dit kan de gegevens of de kaart zelf beschadigen.
- Zet de camcorder nooit uit terwijl er gegevens van de geheugenkaart worden gelezen. Dit kan de gegevens of de kaart beschadigen.

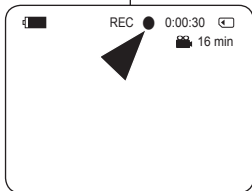
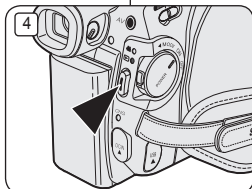

Mode appareil photo numérique (VP-DC173(i)/DC175WB/DC175W(i)/DC575WB/DC575Wi uniquement)

Lecture de films (MPEG) sur la carte mémoire

- ❖ La fonction de lecture des films ne peut être activée qu'en **Mode M.Player**. → page 26
 - ❖ Vous pouvez lire les films sur la carte mémoire. Le son est diffusé simultanément en stéréo.
 - ❖ La lecture sur ordinateur est de meilleure qualité que sur téléviseur.
1. Placez l'interrupteur **[Mode]** sur **[CARD]**.
 2. Placez l'interrupteur **[Power]** sur **[▶(Player)]**.
 - L'index au format vignette de l'image figée apparaît. Si aucune image n'est enregistrée sur la carte mémoire, le message **<No file!>** (**Pas de fichier!**) s'affiche à l'écran.
 3. Déplacez le **[Joystick]** vers le haut pour sélectionner l'icône de l'image figée (Ⓞ), puis déplacez-le vers la droite pour sélectionner l'icône du film (Ⓜ).
 4. Utilisez le **[Joystick]** pour sélectionner le film que vous souhaitez lire, puis appuyez sur **[Joystick]**.
 - Pour changer la page actuelle, utilisez le **[Joystick]** pour cliquer sur les flèches de changement de page ou déplacez le **[Joystick]** vers la gauche ou vers la droite lorsque les flèches de changement de page s'affichent en surbrillance.
 - Vous pouvez contrôler la lecture à l'aide des boutons **[Joystick]**.
 - Pendant la lecture, utilisez le bouton **[VOL ▲/▼]** pour augmenter ou réduire le volume.

Remarques

- Les boutons **[MENU]** et **[Q.MENU]** ne sont pas disponibles pendant la lecture du film.
- Des images déformées ou en forme de mosaïque peuvent apparaître pendant la lecture de films ; il ne s'agit pas d'un dysfonctionnement.
- Les films enregistrés sur la carte mémoire peuvent ne pas être lus par les caméscopes d'autres marques.
- Les films enregistrés par un autre caméscope DVD peuvent ne pas être lus par celui-ci.
- Pour lire un film sur un ordinateur, vous devez installer le codec vidéo figurant sur le CD fourni avec le caméscope DVD.
 - La version 9 ou une version supérieure de Windows Media Player de Microsoft est nécessaire pour lire les films de la carte mémoire sur votre ordinateur.
 - Vous pouvez télécharger la version de Windows Media Player de Microsoft dans la langue de votre choix sur le site Web de Microsoft : <http://www.microsoft.com/windows/windowsmedia/download/default.asp>.
- Les films enregistrés sur une carte mémoire ne peuvent pas être lus sur un Macintosh.

Camcorder als fototoestel gebruiken (alleen VP-DC173(i)/DC175WB/DC175W(i)/DC575WB/DC575Wi)

Mpeg videoclip afspelen van geheugenkaart

- ❖ De mpeg weergavefunctie werkt alleen in de **M.play-stand**. → blz. 26
 - ❖ U kunt videoclips afspelen die op de geheugenkaart zijn opgenomen. Het geluid van de clip wordt in stereo weergegeven.
 - ❖ Beweende beelden zijn duidelijker wanneer ze op een computer worden afgespeeld.
1. Zet de **[Mode]** schakelaar op **[CARD]**.
 2. Zet de **[Power]** schakelaar op **[▶(Player)]**.
 - De index met miniaturen verschijnt. Als er niets op de geheugenkaart staat, ziet u de melding **<No file!>** (**Geen bestand!**).
 3. Beweeg de **[Joystick]** omhoog om het fotosymbool (Ⓞ) te selecteren en vervolgens naar rechts om het videoclipsymbool (Ⓜ) te selecteren.
 4. Selecteer een bewegend beeldfragment met behulp van de **[Joystick]** en druk op de **[Joystick]**.
 - Om de huidige pagina te wijzigen, gebruikt u de **[Joystick]** om op de pijlen voor het bewegen van de pagina te klikken, of u beweegt de **[Joystick]** naar rechts of links als de pijl voor het bewegen van de pagina gemarkeerd is.
 - U kunt het afspelen bedienen met de **[Joystick]**.
 - Tijdens het afspelen gebruikt u de knop **[VOL ▲/▼]** om het volume te verhogen of verlagen.

NB

- De **[MENU]** toets en de **[Q.MENU]** toets zijn niet beschikbaar tijdens opname van een videoclip.
- Er kunnen mozaïekvormige en andere beeldstoringsopdringen tijdens weergave van videoclips. Dit is normaal.
- Het is mogelijk dat op de geheugenkaart opgeslagen videoclips niet goed worden afgespeeld op apparatuur van een ander merk.
- Het kan voorkomen dat bewegeende beelden die op een andere DVD-camcorders zijn opgenomen, niet op deze DVD-camcorder kunnen worden afgespeeld.
- Als u bewegeende beelden wilt afspelen op een computer, moet de Video Codec (op de meegeleverde cd) zijn geïnstalleerd.
 - Verder hebt u Microsoft Windows Media Player versie 9 of later nodig om de videoclips van de geheugenkaart op uw PC te kunnen afspelen.
 - U kunt Microsoft Windows Media Player in uw eigen taal downloaden van de Microsoft website: <http://www.microsoft.com/windows/windowsmedia/download/default.asp>
- Bewegeende beelden die zijn opgenomen op een geheugenkaart kunnen niet worden afgespeeld op een Macintosh.

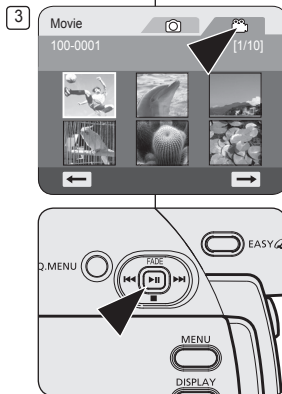

Mode appareil photo numérique (VP-DC173(i)/DC175WB/DC175W(i)/DC575WB/DC575Wi uniquement)

Enregistrement d'images figées sur une carte mémoire durant la lecture d'un DVD. **DVD-RW/+RW/R/+R DL**

- ❖ Cette fonction ne peut être activée qu'en **Mode M.Player**. ↪ page 26
- ❖ Si vous appuyez sur le bouton **[PHOTO]** durant la lecture d'un DVD, l'image sur laquelle le DVD s'arrête est enregistrée dans la carte mémoire.

1. Placez l'interrupteur **[Mode]** sur **[DISC]**.
2. Placez l'interrupteur **[Power]** sur **[▶(Player)]**.
 - L'écran de l'index de vignettes s'affiche.
3. Utilisez le **[Joystick]** pour sélectionner la scène. Liste des titres que vous souhaitez lire, puis appuyez sur le **[Joystick]**
 - La scène sélectionnée est lue en continu.
4. Appuyez sur le bouton **[PHOTO]**.
 - L'image figée est enregistrée sur la carte mémoire.
 - Pendant la durée d'enregistrement de l'image, l'écran bascule en mode Pause et l'affichage apparaît (reportez-vous à l'illustration de droite).
 - Vous pouvez faire défiler et visualiser les images figées enregistrées sur la carte mémoire. ↪ page 95

3

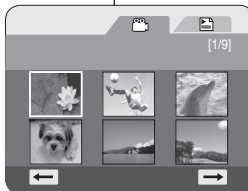

4

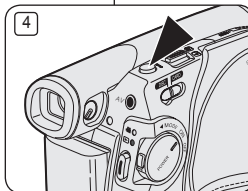

Remarques

- Les images figées copiées du DVD vers la carte mémoire sont enregistrées au format 640 x 480.
- Le nombre d'images que vous pouvez sauvegarder varie en fonction de la résolution de l'image.



Camcorder als fototoestel gebruiken (alleen VP-DC173(i)/DC175WB/DC175W(i)/DC575WB/DC575Wi)

Stilstaande beelden op een geheugenkaart opnemen tijdens DVD-weergave **DVD-RW/+RW/R/+R DL**

- ❖ Deze functie werkt alleen in de **Player-stand**. ↪ blz. 26
- ❖ Als u tijdens het afspelen op de **[PHOTO]** toets drukt, wordt de scène gepauzeerd en als foto op de geheugenkaart opgeslagen.

1. Zet de **[Mode]** schakelaar op **[DISC]**.
2. Zet de **[Power]** schakelaar op **[▶(Player)]**.
 - Het miniatuurweergavescherm verschijnt.
3. Ga met de **[Joystick]** naar een af te spelen titelijstscène en druk op de **[Joystick]**
 - De geselecteerde scène wordt doorlopend afgespeeld.
4. Druk op de **[PHOTO]** toets.
 - Het beeld wordt stilgezet en naar de geheugenkaart gekopieerd.
 - Tijdens het opslaan van het stilstaande beeld staat de weergave op pauze en ziet u informatie hierover op het scherm (zie illustratie rechts).
 - U kunt de stilstaande beelden die op de Geheugenkaart zijn opgeslagen bekijken. ↪ blz. 95

NB

- Stilstaande beelden van de DVD worden op de geheugenkaart opgeslagen met een resolutie van 640x480.
- Het aantal afbeeldingen dat u kunt opslaan, hangt onder meer af van de resolutie.

Mode appareil photo numérique (VP-DC173(i)/DC175WB/DC175W(i)/DC575WB/DC575Wi uniquement)

Marquage des images pour l'impression (Voyant D'Imp.)

- ❖ La fonction **Voyant D'Imp.** ne peut être activée qu'en **Mode M.Player**.
↳ page 26
 - ❖ Ce caméscope DVD prend en charge le format d'impression DPOF (Protocole de commande d'impression numérique).
 - ❖ Vous pouvez imprimer automatiquement des images enregistrées sur une carte mémoire à l'aide d'une imprimante prenant en charge la fonction DPOF.
 - ❖ La fonction Voyant D'Imp. n'est disponible que lorsque vous utilisez une carte mémoire.
 - ❖ Il existe 2 manières de poser une Voyant D'Imp..
 - **Ce fich.** : vous pouvez poser une marque d'impression sur une photo affichée sur l'écran LCD. Cette marque peut être réglée jusqu'à 999.
 - **Ts les fich.** : pour imprimer une copie de toutes les images enregistrées.
1. Placez l'interrupteur **[Mode]** sur **[CARD]**.
 2. Placez l'interrupteur **[Power]** sur **[▶(Player)]**.
 - L'index au format vignette de l'image figée apparaît. Si aucune image n'est enregistrée sur la carte mémoire, le message **<No file!>** (**Pas de fichier!**) s'affiche à l'écran.
 3. Utilisez le **[Joystick]** pour rechercher l'image figée que vous souhaitez marquer.
 4. Appuyez sur le bouton **[MENU]**.
 - La liste des menus apparaît.
 5. Déplacez le **[Joystick]** vers le haut ou vers le bas pour sélectionner **<Memory>** (**Mémoire**), puis appuyez sur **[Joystick]**.
 6. Déplacez le **[Joystick]** vers le haut ou vers le bas pour sélectionner **<Print Mark>** (**Voyant D'Imp.**), puis appuyez sur **[Joystick]**.
 7. Déplacez le **[Joystick]** vers le haut ou vers le bas pour sélectionner l'option souhaitée (**All Off (Tout désact.)**, **All Files (Ts les fich.)** ou **This File (Ce fich.)**), puis appuyez sur le **[Joystick]**.
 8. Si vous sélectionnez **<This File>** (**Ce fich.**), déplacez le **[Joystick]** vers le haut ou vers le bas pour sélectionner la quantité, puis appuyez sur **[Joystick]**.
 9. Pour quitter, appuyez sur le bouton **[MENU]**.
 - L'icône de l'option Voyant D'Imp. () ainsi que le nombre d'impressions s'affichent.

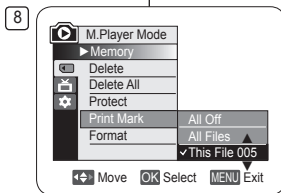
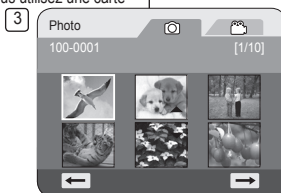

Camcorder als fototoestel gebruiken (alleen VP-DC173(i)/DC175WB/DC175W(i)/DC575WB/DC575Wi)

Foto's markeren om af te drukken (Afdrukteken)

- ❖ De functie **Afdrukteken** werkt alleen in de **M.play-stand**. ↳ blz. 26
 - ❖ Deze DVD-camcorder ondersteunt de DPOF-afdrukopmaak (Digital Print Order Format).
 - ❖ U kunt de foto's die op de geheugenkaart staan automatisch laten afdrukken op een printer die DPOF ondersteunt.
 - ❖ Het afdrukteken kan alleen worden ingesteld bij gebruik van een geheugenkaart.
- ❖ Er zijn twee manieren om een foto te markeren.
 - **Dit best.** : u kunt een markering toevoegen aan de foto die op het LCD-scherm staat. U kunt tot 999 afdrukken bestellen.
 - **Alle best.** : alle foto's op de geheugenkaart 1x afdrukken.
1. Zet de **[Mode]** schakelaar op **[CARD]**.
 2. Zet de **[Power]** schakelaar op **[▶(Player)]**.
 - De index met miniaturen verschijnt. Als er geen foto's op de geheugenkaart staan, ziet u de melding **<No file!>** (**Geen bestand!**).
 3. Zoek met de **[Joystick]** naar een foto die u wilt markeren.
 4. Druk op de **[MENU]** toets.
 - Het keuzemenu verschijnt.
 5. Ga met de **[Joystick]** omhoog of omlaag naar **<Memory>** (**Geheugen**) en druk op de **[Joystick]**.
 6. Ga met de **[Joystick]** omhoog of omlaag naar **<Print Mark>** (**Afdrukteken**) en druk op de **[Joystick]**.
 7. Ga met de **[Joystick]** omhoog of omlaag naar de gewenste optie (**All Off (Alles uit)**, **All Files (Alle best.)**, of **This File (Dit best.)**) en druk op de **[Joystick]**.
 8. Als u voor **<This file>** (**Dit best.**) gekozen hebt, gaat u met de **[Joystick]** omhoog of omlaag om het aantal aan te geven en drukt u op de **[Joystick]**.
 9. Om het menu te verlaten, drukt u op de **[MENU]** toets.
 - Het Afdruktekinsymbool () en aantal afdrukken worden getoond.

Mode appareil photo numérique (VP-DC173(i)/DC175WB/DC175W(i)/DC575WB/DC575Wi uniquement)

Suppression de Voyant D'Imp.

Pour supprimer toutes les marques d'impression, sélectionnez <Tout désact.>.

Pour supprimer les marques d'impression d'un fichier, sélectionnez celui de votre choix puis réglez <Ce fich.> sur <000>.

Remarques

- Vous pouvez accéder directement à la fonction **Voyant D'Imp.** à l'aide du bouton **[Q.MENU]**. → page 27
- Si la fonction Voyant D'Imp. est réglée sur **Ce fich.**, vous pouvez paramétrer le nombre de copies de **001** à **999**.
- Si la fonction Voyant D'Imp. est réglée sur **Tout désact.**, vous pouvez paramétrer le nombre de copies sur **1**.
- L'exécution de l'option **Tout désact.** peut prendre un certain temps en fonction du nombre d'images enregistrées.
- Les imprimantes compatibles DPOF sont disponibles sur le marché.

Camcorder als fototoestel gebruiken (alleen VP-DC173(i)/DC175WB/DC175W(i)/DC575WB/DC575Wi)

Afdrukmarkering verwijderen

Als u alle afdrukmarkeringen wilt verwijderen, kiest u <Alles uit>.

Om het afdrukteken van een bestand te verwijderen, selecteert u het bestand en zet u <Dit best.> op <000>.

NB

- U kunt de functie **Afdrukteken** direct openen via de toets **[Q.MENU]**. → blz. 27
- Als het afdrukteken op **Dit best.** staat, kunt u het aantal afdrukken invullen (tussen **001** en **999**).
- Als het afdrukteken op **Alle best.** staat, kunt u het aantal afdrukken op **1** zetten.
- Het is mogelijk dat de optie **Alle best.** wat langer duurt, afhankelijk van het aantal opgeslagen foto's.
- Printers met DPOF ondersteuning zijn in de handel verkrijgbaar.

PictBridge™ (VP-DC173(i)/DC175WB/DC175W(i)/DC575WB/DC575Wi uniquement)

Impression de vos images avec PictBridge™

- ❖ La fonction **Pict Bridge** ne peut être activée qu'en **Mode M.Player**. → page 26
- ❖ En connectant le caméscope DVD à une imprimante compatible Pictbridge (vendue séparément), il vous suffit d'effectuer quelques opérations simples pour envoyer des images à partir de la carte mémoire directement vers l'imprimante.
- ❖ Grâce à Pictbridge, vous pouvez commander l'imprimante directement à partir de votre caméscope DVD afin d'imprimer les images enregistrées. Pour imprimer directement des images enregistrées en vous servant de la fonction Pictbridge, connectez votre caméscope DVD à une imprimante Pictbridge par l'intermédiaire d'un câble USB.

Connexion à une imprimante (Conn. USB)

- Mettez votre imprimante hors tension.
 - Allumez votre caméscope DVD en plaçant l'interrupteur **[Mode]** sur **[CARD]**.
- Placez l'interrupteur **[Power]** sur **[▶(Player)]**.
 - Déplacez le **[Joystick]** pour sélectionner une image à imprimer.
- Appuyez sur le bouton **[MENU]**.
 - La liste des menus apparaît.
- Déplacez le **[Joystick]** vers le haut ou vers le bas pour sélectionner **<System>** (**Système**), puis appuyez sur **[Joystick]**.
- Déplacez le **[Joystick]** vers le haut ou vers le bas pour sélectionner **<USB Connect>** (**Conn. USB**), puis appuyez sur **[Joystick]**.
- Déplacez le **[Joystick]** vers le haut ou vers le bas pour sélectionner **<Printer>** (**Imprimante**), puis appuyez sur **[Joystick]**.
 - **<Computer>** (**Ordinateur**): reliez à un ordinateur.
 - **<Printer>** (**Imprimante**): reliez à une imprimante. (ce choix vous permet d'utiliser la fonction **<Pict Bridge>**).
- Connectez votre caméscope DVD à l'imprimante en utilisant le câble USB fourni.
- Mettez votre imprimante sous tension.
 - L'écran du menu **<Pict Bridge>** apparaît automatiquement après un bref instant.
 - Le curseur permet de cocher **<Print>** (**Impression**).
 - Pour changer la page actuelle, utilisez le **[Joystick]** pour cliquer sur les flèches de changement de page ou déplacez le **[Joystick]** vers la gauche ou vers la droite lorsque les flèches de changement de page s'affichent en surbrillance.

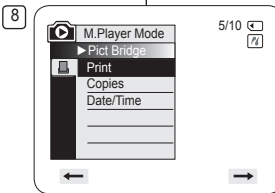
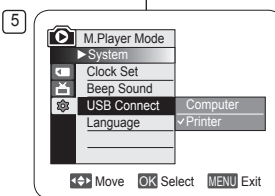
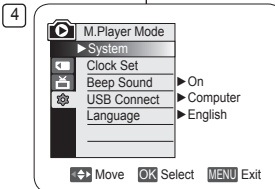

PictBridge™ (alleen VP-DC173(i)/DC175WB/DC175W(i)/DC575WB/DC575Wi)

Foto's afdrukken met PictBridge™

- ❖ Deze **PictBridge** functie werkt alleen in de **M.play-stand**. → blz. 26
- ❖ Door de DVD-camcorder aan te sluiten op een printer met PictBridge-ondersteuning (afzonderlijk verkrijgbaar) kunt u foto's vanaf de geheugenkaart rechtstreeks op de printer afdrukken.
- ❖ Met PictBridge-ondersteuning kunt u de printer rechtstreeks sturen vanaf uw DVD-camcorder om opgeslagen foto's af te drukken. Om uw opgeslagen foto's rechtstreeks te kunnen afdrukken met de PictBridge-functie, moet u de DVD-camcorder via een USB-kabel aansluiten op een PictBridge-printer.

Camcorder aansluiten op een printer
(USB-aansluiting)

- Zet de printer uit.
 - Zet de DVD-camcorder aan door de **[Mode]**-schakelaar in de stand **[CARD]** te zetten.
- Zet de **[Power]** schakelaar op **[▶(Player)]**.
 - Selecteer de foto die u wilt afdrukken met behulp van de **[Joystick]**.
- Druk op de **[MENU]** toets.
 - Het keuzemenu verschijnt.
- Ga met de **[Joystick]** omhoog of omlaag naar **<System>** (**Systeem**) en druk op de **[Joystick]**.
- Ga met de **[Joystick]** omhoog of omlaag naar **<USB Connect>** (**Usb-verbind.**) en druk op de **[Joystick]**.
- Ga met de **[Joystick]** omhoog of omlaag naar **<Printer>** en druk op de **[Joystick]**.
 - **<Computer>**: aansluiten op een computer.
 - **<Printer>**: aansluiten op een printer. (Selecteer de **<Pict Bridge>** (**PictBridge**)-functie als u deze wilt gebruiken.)
- Sluit de DVD-camcorder op de printer aan met de meegeleverde USB-kabel.
- Zet uw printer aan.
 - Even later verschijnt automatisch het **<Pict Bridge>** (**PictBridge**) menu.
 - De cursor gaat naar **<Print>** (**Afdruk**).
 - Om de huidige pagina te wijzigen, gebruikt u de **[Joystick]** om op de pijlen voor het bewegen van de pagina te klikken, of u beweegt de **[Joystick]** naar rechts of links als de pijl voor het bewegen van de pagina gemarkeerd is.

PictBridge™ (VP-DC173(i)/DC175WB/DC175W(i)/DC575WB/DC575Wi uniquement)

PictBridge™ (alleen VP-DC173(i)/DC175WB/DC175W(i)/DC575WB/DC575Wi)

Paramétrage du nombre d'impressions

- Déplacez le [Joystick] vers le haut ou vers le bas pour sélectionner <Copies>, puis appuyez sur [Joystick].
- Déplacez le [Joystick] vers le haut ou vers le bas pour définir le nombre d'impressions, puis appuyez sur [Joystick].

Réglage de l'option Date/Time Imprint

(Impression Date/Heure)

- Déplacez le [Joystick] vers le haut ou vers le bas pour sélectionner <Date/Time> (Date/Heure), puis appuyez sur [Joystick].
- Déplacez le [Joystick] vers le haut ou vers le bas pour sélectionner le type d'affichage Date/Heure, puis appuyez sur [Joystick].
 - Type d'affichage Date/Heure : <Off> (Désactivé), <Date>, <Time> (Heure), <Date&Time> (Date&Heure).

Impression d'images

Déplacez le [Joystick] vers le haut ou vers le bas pour sélectionner <Print> (Impression), puis appuyez sur [Joystick] les fichiers images sélectionnés sont imprimés.

Annulation de l'impression

Pour annuler l'impression des images, appuyez à nouveau sur le bouton [Joystick].

Le message <Cancel> (Annul.) apparaît et l'impression des images est annulée.

Remarques

- L'option Date/Time Imprint (Impression Date/Heure) peut ne pas être prise en charge par toutes les imprimantes. Renseignez-vous auprès du fabricant de votre imprimante. Tout réglage dans le menu Date/Heure est impossible si l'imprimante ne prend pas en charge cette option.
- PictBridge™, marque déposée de la CIPA (Camera & Imaging Products Association), est un protocole de transfert d'images développé par Canon, Fuji, HP, Olympus, Seiko Epson et Sony.
- Les imprimantes compatibles PictBridge sont disponibles sur le marché.
- Utilisez le câble USB fourni avec le caméscope DVD.
- Utilisez l'adaptateur CA de votre caméscope DVD pendant l'impression directe PictBridge. Si vous éteignez votre caméscope DVD au cours de l'impression, vous risquez d'endommager les données de votre carte mémoire.
- L'impression des images figurées est prise en charge. Les films ne peuvent pas être imprimés.
- Vous pouvez paramétrer différentes options d'impression en fonction de l'imprimante. Veuillez vous reporter au manuel d'utilisation de l'imprimante pour plus de détails.
- Lors du réglage de l'option d'impression Date/Heure, vous pouvez afficher l'heure (format 24 heures) une fois l'image enregistrée.

Aantal afdrucken instellen

- Ga met de [Joystick] omhoog of omlaag naar <Copies> (Aantal) en druk op de [Joystick].
- Ga met de [Joystick] op/neeer om het aantal afdrucken in te stellen en druk op de [Joystick].

Datum/tijd mee afdrucken

- Ga met de [Joystick] omhoog of omlaag naar <Date/Time> (Datum/tijd) en druk op de [Joystick].
- Ga met de [Joystick] omhoog of omlaag naar het datum/tijd weergave type en druk op de [Joystick].
 - Datum/tijdweergave: <Off> (Uit), <Date> (Datum), <Time> (Tijd), <Date&Time> (Datum/tijd)

Foto's afdrucken

Ga met de [Joystick] omhoog of omlaag naar <Print> (Afdruk) en druk op [Joystick], waarna de gekozen foto's worden afgedrukt.

Het afdrucken annuleren

Druk nogmaals op de [Joystick] als u het afdrucken wilt annuleren. De melding <Cancel> (Ann.) wordt weergegeven en de afdruktaak wordt geannuleerd.

NB

- Het is mogelijk dat uw printer de afdrukfunctie voor datum en tijd niet ondersteunt. Zie de documentatie van uw printer. Het Datum/tijd-menu kan niet worden ingesteld als de printer deze optie niet ondersteunt.
- PictBridge™ is een geregistreerd handelsmerk van CIPA (Camera & Imaging Products Association). Deze beeldoverdrachtstandaard is ontwikkeld door Canon, Fuji, HP, Olympus, Seiko Epson en Sony.
- Printers met PDOF ondersteuning zijn in de handel verkrijgbaar.
- Gebruik de USB-kabel die met de DVD-camcorder is meegeleverd.
- Gebruik tijdens het rechtstreeks afdrucken vanuit uw DVD-camcorder via PictBridge de voedingsadapter voor uw camera. Als u de DVD-camcorder uitschakelt tijdens het afdrucken, kunnen de gegevens op de geheugenkaart beschadigd raken.
- Het is alleen mogelijk om foto's af te drucken. Videoclips worden niet ondersteund.
- Afhankelijk van de printer kunt u diverse afdrukopties kiezen. Zie ook de gebruiksaanwijzing van de printer.
- Bij het instellen van de optie voor het afdrucken van de Datum/tijd, kunt u de tijd (24-uurs formaat) weergeven waarop het beeld werd opgenomen.

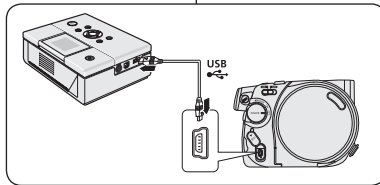
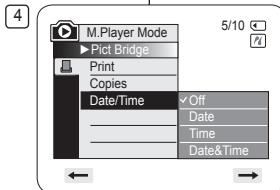
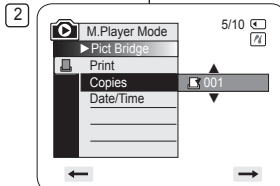

- Gebruik tijdens het rechtstreeks afdrucken vanuit uw DVD-camcorder via PictBridge de voedingsadapter voor uw camera.
- Als u de DVD-camcorder uitschakelt tijdens het afdrucken, kunnen de gegevens op de geheugenkaart beschadigd raken.
- Het is alleen mogelijk om foto's af te drucken. Videoclips worden niet ondersteund.
- Afhankelijk van de printer kunt u diverse afdrukopties kiezen.
- Zie ook de gebruiksaanwijzing van de printer.
- Bij het instellen van de optie voor het afdrucken van de Datum/tijd, kunt u de tijd (24-uurs formaat) weergeven waarop het beeld werd opgenomen.

Interface USB (VP-DC173(i)/DC175WB/DC175W(i)/DC575WB/DC575Wi uniquement)

Utilisation de l'interface USB**Transfert d'une image numérique via une connexion USB**

- ❖ Le caméscope DVD prend en charge les normes USB 1.1 et 2.0 (en fonction des caractéristiques de l'ordinateur).
- ❖ Vous pouvez transférer un fichier enregistré sur une carte mémoire vers un ordinateur via une connexion USB.
- ❖ Si vous souhaitez transférer des données vers un ordinateur, installez les logiciels (DV Driver, Video codec, DirectX 9.0) fournis avec le caméscope DVD.

Débit de la connexion USB en fonction du système

La connexion USB à haut débit est prise en charge par les pilotes de périphérie Microsoft (Windows) uniquement.

- Windows 2000 – Connexion USB haut débit sur un ordinateur équipé de Service Pack 4 ou d'une version plus récente.
- Windows XP – Connexion USB haut débit sur un ordinateur équipé de Service Pack 1 ou d'une version plus récente.
- Windows VISTA – Connexion USB haut débit sur un ordinateur équipé de Service Pack 1 ou d'une version plus récente.

Configuration système

	Environnement Windows
Processeur	Intel® Pentium 4™ 2 GHz
Système d'exploitation	Windows® 2000/XP/VISTA (32 bits) * Une installation standard est recommandée. Les opérations effectuées sur les systèmes d'exploitation mis à jour ou modifiés mentionnés ci-dessus ne sont pas garanties.
Mémoire	512 Mo
Capacité du disque dur	2 Go ou plus
Résolution	1024 x 768 points Couleur 24 bits
USB	USB 2.0 haut débit

- L'interface USB n'est pas prise en charge par Windows® VISTA (64 bits) et les systèmes d'exploitation Macintosh.
- Les configurations système mentionnées ci-dessus sont recommandées. En fonction du système, il n'est pas garanti que les opérations soient effectuées correctement même sur des systèmes répondant aux exigences.

USB Interface (alleen VP-DC173(i)/DC175WB/DC175W(i)/DC575WB/DC575Wi)

USB**Digitale foto's overbrengen via de USB-aansluiting**

- ❖ De DVD-camcorder ondersteunt zowel de USB-standaard 1.1 als 2.0. (Dit is afhankelijk van de specificaties van de PC)
- ❖ U kunt op een geheugenkaart opgenomen bestanden via de USB-aansluiting overbrengen naar een PC.
- ❖ Als u gegevens naar een computer overbrengt, moet u de software installeren die met de DVD-camcorder wordt meegeleverd (DV Driver, Video Codec, DirectX 9.0).

USB-snelheid afhankelijk van de computer

Snelle (High speed) USB wordt alleen ondersteund door Microsoft (Windows) stuurprogramma's.

- Windows 2000 - High speed USB op een systeem met Service Pack 4 of later.
- Windows XP - High speed USB op een systeem met Service Pack 1 of later.
- Windows VISTA - High speed USB op een systeem met Service Pack 1 of later.

**Systeemeisen voor de aan te sluiten computer**

	Windows besturingssysteem
CPU	Intel® Pentium 4™, 2 GHz
Besturingssysteem	Windows® 2000/XP/VISTA (32-bits) * Standaard installatie wordt aanbevolen. Bijgewerkte of aangepaste versies van de bovengenoemde besturingssystemen vallen niet onder de garantie.
RAM	512 MB
Harde schijf	2 GB of meer
Resolutie	1024 x 768 pixels 24-bits kleuren
USB	USB 2.0 High Speed

- De USB-interface wordt niet ondersteund door Windows® VISTA- (64-bits) en Macintosh-besturingssystemen.
- Bovengenoemde systeemvereisten zijn aanbevelingen. Zelfs als een systeem aan de vereisten voldoet, kunnen foutloze bewerkingen niet worden gegarandeerd.

Interface USB (VP-DC173(i)/DC175WB/DC175W(i)/DC575WB/DC575Wi uniquement)

Remarques

- Sur un ordinateur moins puissant, la lecture de films risque de ne pas être fluide ou l'édition de vidéo de prendre beaucoup de temps.
- Sur un ordinateur moins puissant, la lecture de films risque d'être irrégulière et de fonctionner de façon intempestive.
- Intel® Pentium III™ ou Pentium 4™ sont des marques déposées d'Intel Corporation.
- Windows® est une marque déposée de Microsoft® Corporation.
- Toutes les autres appellations et marques appartiennent à leurs propriétaires respectifs.
- En **Mode M.Cam** ou **Mode M.Player**, veillez à insérer la carte mémoire dans le caméscope DVD avant de brancher le câble USB. Si aucune carte mémoire n'est insérée ou si une carte mémoire non formatée est insérée, votre ordinateur ne reconnaîtra pas votre caméscope DVD comme un disque amovible
- La lecture en continu USB nécessite **Video Codec**, **DV Driver** et **DirectX 9.0**.
- Si vous déconnectez le câble USB de l'ordinateur ou du caméscope DVD pendant le transfert de données, ce dernier s'interrompt et les données risquent d'être endommagées.
- Si vous connectez le câble USB à un ordinateur en utilisant un hub USB ou d'autres périphériques simultanément, vous risquez de créer un conflit et des dysfonctionnements. Si tel est le cas, retirez tous les autres périphériques USB et essayez à nouveau de vous connecter.

USB Interface (alleen VP-DC173(i)/DC175WB/DC175W(i)/DC575WB/DC575Wi)

NB

- Op PC's die langzamer zijn dan aanbevolen, is het mogelijk dat videomateriaal niet vloeiend wordt weergegeven of dat het bewerken hiervan veel tijd in beslag neemt.
- Ook kunnen er beelden wegvallen en andere onverwachte problemen optreden.
- Intel® Pentium III™ en Pentium 4™ zijn handelsmerken van Intel Corporation.
- Windows® is een geregistreerd handelsmerk van Microsoft® Corporation.
- Alle andere merken en namen zijn eigendom van de betreffende eigenaars.
- Zorg er in de **M.cam-stand** of **M.play-stand** voor dat de geheugenkaart in de DVD-camcorder is geplaatst voordat u de USB-kabel aansluit. Als geen geheugenkaart wordt geplaatst, of als de geheugenkaart niet is geformatteerd, zal de computer de DVD-camcorder niet herkennen als een uitneembare schijf.
- Voor USB Streaming moeten de **Video Codec**, **DV Driver** en **DirectX 9.0** op de PC zijn geïnstalleerd.
- Als u tijdens het overbrengen van digitaal beeldmateriaal de USB-kabel uit uw computer of DVD-camcorder haalt, wordt de gegevensoverdracht afgebroken, waardoor beeldmateriaal kan worden beschadigd.
- Als u de USB-kabel via een USB hub op de PC aansluit, of als er nog meer USB-apparaten op de PC zijn aangesloten, kan er een conflict ontstaan waardoor de USB-verbinding niet goed werkt.

Interface USB (VP-DC173(i)/DC175WB/DC175W(i)/DC575WB/DC575Wi uniquement)

USB Interface (alleen VP-DC173(i)/DC175WB/DC175W(i)/DC575WB/DC575Wi)

Sélection du périphérique USB (Conn. USB)

- ❖ La fonction **Conn. USB** ne peut être activée qu'en **Mode M.Player**. ➔ page 26
 - ❖ A l'aide du câble USB, vous pouvez relier votre caméscope DVD à un ordinateur pour copier vos films et vos photos depuis la carte mémoire, ou à une imprimante pour imprimer vos images.
1. Placez l'interrupteur **[Mode]** sur **[CARD]**.
 2. Placez l'interrupteur **[Power]** sur **[▶(Player)]**.
 3. Appuyez sur le bouton **[MENU]**.
 - La liste des menus apparaît.
 4. Déplacez le **[Joystick]** vers le haut ou vers le bas pour sélectionner **<System> (Système)**, puis appuyez sur **[Joystick]**.
 5. Déplacez le **[Joystick]** vers le haut ou vers le bas pour sélectionner **<USB Connect> (Conn. USB)**, puis appuyez sur **[Joystick]**.
 6. Déplacez le **[Joystick]** vers le haut ou vers le bas pour sélectionner **<Computer> (Ordinateur)** ou **<Printer> (Imprimante)**, puis appuyez sur **[Joystick]**.
 - Vous pouvez sélectionner **<Computer> (Ordinateur)** pour utiliser votre caméscope DVD comme Web cam, fonction de lecture en continu USB ou disque amovible.
 - Sélectionnez **<Printer> (Imprimante)** pour utiliser la fonction Pictbridge. ➔ page 105
 7. Pour quitter, appuyez sur le bouton **[MENU]**.

Camcorder aansluiten op een printer (Usb-verbind.)

- ❖ De **Usb-verbind.** functie werkt alleen in de **M.play-stand**. ➔ blz. 26
- ❖ U kunt uw DVD-camcorder met behulp van een USB-kabel op een computer aansluiten zodat u foto's en film van de geheugenkaart naar de computer kunt kopiëren. Als u de foto's wilt afdrukken kunt u de bestanden naar een printer kopiëren.

1. Zet de **[Mode]** schakelaar op **[CARD]**.
2. Zet de **[Power]** schakelaar op **[▶(Player)]**.
3. Druk op de **[MENU]** toets.
 - Het keuzemenu verschijnt.
4. Ga met de **[Joystick]** omhoog of omlaag naar **<System> (Systeem)** en druk op de **[Joystick]**.
5. Ga met de **[Joystick]** omhoog of omlaag naar **<USB Connect> (Usb-verbind.)** en druk op de **[Joystick]**.
6. Ga met de **[Joystick]** omhoog of omlaag naar **<Computer>** of **<Printer>** en druk op de **[Joystick]**.
 - Als u **<Computer>** selecteert, kunt u de DVD-camcorder gebruiken als PC-camera, USB-stream of verwijderbare schijf.
 - Als u voor **<Printer>** kiest, kunt u de camcorder op een printer aansluiten en gebruik maken van de PictBridge functie. ➔ blz. 105
7. Om het menu te verlaten, drukt u op de **[MENU]** toets.

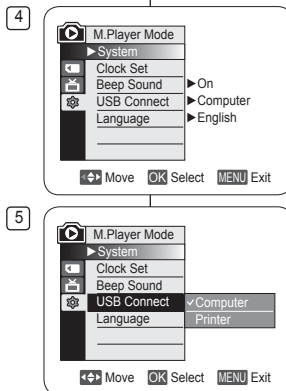

Interface USB (VP-DC173(i)/DC175WB/DC175W(i)/DC575WB/DC575Wi uniquement)

Installation du programme DV Media PRO



- ❖ Lorsque vous installez le logiciel DV Media PRO sur votre système d'exploitation Windows, vous pouvez bénéficier des avantages suivants si vous reliez votre caméscope DVD à votre ordinateur via un câble USB.
 - Affichage des enregistrements vidéo et des photos sur l'ordinateur : DV Driver - DirectX9.0 - Video Codec
 - Fonction Webcam/USB Streaming (Lecture en continu) : DV Driver - DirectX9.0 - Video Codec
 - Retouches de photos : Photo Express

Avant de commencer!

- ❖ Allumez votre ordinateur. Quittez toutes les autres applications.
- ❖ Insérez le CD fourni dans le lecteur de CD-ROM de votre ordinateur. L'écran d'installation s'affiche automatiquement après l'insertion du CD. Si l'écran d'installation ne s'affiche pas, cliquez sur "Start" (Démarez) dans le coin inférieur gauche et sélectionnez "Run" (Exécuter) pour afficher la boîte de dialogue. Saisissez "D:\autorun.exe" et appuyez sur ENTREE, si votre lecteur de CD-ROM correspond à "D:Drive".

Installation de pilotes - Pilote DV et DirectX 9.0

- ❖ Pilote DV est un pilote qui vous permet de connecter votre appareil à un ordinateur. (s'il n'est pas installé, certaines fonctions ne seront pas prises en charge).
1. Cliquez sur <DV Driver> sur l'écran Setup (Installation).
 - Le logiciel du pilote nécessaire est installé automatiquement. Les pilotes suivants seront installés :
 - Pilote Webcam/USB Streaming (Lecture en continu) (Pilote prise d'image)
 2. Cliquez sur <Confirm> pour terminer l'installation du pilote.
 3. Si le logiciel <DirectX 9.0> n'est pas installé, il le sera automatiquement après le réglage du <DV Driver>.
 - Une fois le programme <DirectX 9.0> installé, veuillez redémarrer votre ordinateur.
 - Si <DirectX 9.0> est déjà installé, vous n'avez pas besoin de redémarrer votre ordinateur.

Installation d'application - Video Codec

- Cliquez sur <Video Codec> sur l'écran Setup (Installation). La fonction <Video Codec> est nécessaire pour lire des fichiers vidéo enregistrés par caméscope DVD sur un ordinateur.

USB Interface (alleen VP-DC173(i)/DC175WB/DC175W(i)/DC575WB/DC575Wi)

DV Media PRO installeren



- ❖ Wanneer u de DV Media PRO-software op uw Windows-computer installeert, kunt u van de volgende toepassingen genieten door uw DVD-camcorder met een USB-kabel op uw computer aan te sluiten.
 - Filmpopnamen en foto's weergeven op een computer: DV Driver - DirectX9.0 - Video Codec
 - PC-camera/USB Streaming functie: DV Driver - DirectX9.0 - Video Codec
 - Fotobewerking: Photo Express

Voor u begint

- ❖ Zet de PC aan. Sluit al uw programma's af.
- ❖ Doe de meegeleverde cd in het cd-rom station. Kort nadat u de cd hebt geplaatst, verschijnt het Setup installatieprogramma. Als het installatievenster niet verschijnt wanneer u de cd plaatst, klik dan in het Windows "Start" menu op "Run (Uitvoeren)", toets in D:\autorun.exe en druk op de Enter toets (gebruik in plaats van D: de letteraanduiding van uw cd-romstation als deze afwijkt).

Stuurprogramma's installeren - DV Driver en DirectX 9.0

- ❖ Het stuurprogramma DV Driver is nodig om verbinding te kunnen maken met de camcorder. (Als dit stuurprogramma niet is geïnstalleerd, worden niet alle functies ondersteund.)
1. Klik in het Setup venster op <DV Driver>.
 - De benodigde programma's worden automatisch geïnstalleerd. Het gaat om de volgende stuurprogramma's:
 - PC-camera/USB Streaming stuurprogramma (Capture Driver)
 2. Klik op <Confirm> om de installatie van de stuurprogramma's af te sluiten.
 3. Als <DirectX 9.0> nog niet is geïnstalleerd, wordt dit automatisch gedaan na de installatie van <DV Driver>.
 - Start uw PC opnieuw op na het installeren van <Direct 9.0>.
 - Als <DirectX 9.0> al eerder is geïnstalleerd, hoeft de PC niet opnieuw te worden opgestart.

Programmatuur installeren - Video Codec

- Klik in het Setup venster op <Video Codec>. <Video Codec> is vereist voor het afspelen op een computer van filmbestanden die zijn opgenomen met de DVD-camcorder.

Interface USB (VP-DC173(i)/DC175WB/DC175W(i)/DC575WB/DC575Wi uniquement)

Installation d'application – Photo Express

1. Cliquez sur <Photo Express> sur l'écran Setup (Installation).
 - Cet outil de retouche de photos permet aux utilisateurs de modifier des images.

Installation d'application– Quick Time

1. Cliquez sur <Quick Time> sur l'écran Setup (Installation).
 - QuickTime est une technologie d'Apple utilisée pour le traitement de vidéos, de bandes son, d'animations, de graphiques, de texte, de musique ainsi que de panoramas virtuels 360 degrés (VR).

Remarques

- Installez ce programme à l'aide du CD d'installation fourni avec le caméscope DVD. Nous ne pouvons garantir la compatibilité avec toutes les versions de CD.
- Pour les retouches de photos, utilisez **Photo Express**.
- Pour lire des films sur un ordinateur, installez les logiciels dans l'ordre suivant : **DV Driver – Direct X 9.0 – Video Codec**
- Pour utiliser une Webcam, installez les logiciels dans l'ordre suivant : **DV Driver - DirectX 9.0 - Video Codec**
- Vous devez installer les logiciels **DV Driver, Video Codec** et **DirectX 9.0** pour lancer DV Media Pro correctement.
- Si le message "Digital Signature not found" (Signature numérique introuvable) ou un message similaire s'affiche, ignorez-le et poursuivez l'installation.
- Lors de l'installation, si le LOGO d'avertissement de Microsoft s'affiche, cliquez simplement sur "Continue(C)" (Continuer).

USB Interface (alleen VP-DC173(i)/DC175WB/DC175W(i)/DC575WB/DC575Wi)

Programmatuur installeren - Photo Express

1. Klik in het Setup venster op <Photo Express>.
 - Met dit programma kunt u foto's bewerken.

Programmatuur installeren - QuickTime

1. Klik in het Setup venster op <Quick Time>.
 - QuickTime is programmatuur van Apple voor het weergeven van geluid, afbeeldingen, video, tekst, muziek en zelfs virtuele realiteitbeelden 360 graden rondom (VR).

NB

- Installeer de software vanaf de software-cd die bij deze DVD-camcorder is geleverd. We kunnen de compatibiliteit met verschillende cd-systemen niet garanderen.
- Gebruik **Photo Express** voor het bewerken van foto's.
- Voor het afspelen van filmpnames op een computer moet u de volgende software in de aangegeven volgorde installeren: **DV Driver - DirectX 9.0 - Video Codec**
- Voor het gebruik van een computercam installeert u software in deze volgorde: **DV Driver - DirectX 9.0 - Video Codec**
- Voor het gebruik van DV Media Pro moeten **DV Driver, Video Codec** en **DirectX 9.0** worden geïnstalleerd.
- Als een boodschap verschijnt met de strekking "Digital Signature not found (Digitale handtekening niet gevonden)" of iets dergelijks, kunt u deze boodschap negeren en gewoon verder gaan met de installatie.
- Als tijdens installatie de Microsoft LOGO testwaarschuwing wordt weergegeven, klikt u op "Continue (C)".



Interface USB (VP-DC173(i)/DC175WB/DC175W(i)/DC575WB/DC575Wi uniquement)

Raccordement à un ordinateur

1. Branchez le câble USB à la prise USB de votre ordinateur.
2. Branchez l'autre extrémité du câble USB sur la prise USB du caméscope DVD (prise USB).
 - Si un ordinateur est relié au caméscope DVD via un câble USB, seuls les interrupteurs **[Power]** et **[Mode]** et le bouton **[Zoom]** fonctionnent.

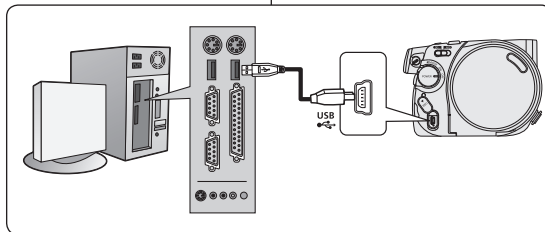
**Débranchement du câble USB**

- ❖ Une fois le transfert de données terminé, débranchez le câble de la façon suivante :
1. Sélectionnez l'icône de disque amovible et à l'aide du bouton droit de la souris, cliquez sur "Eject" (Ejecter) ;
 2. Sélectionnez "Confirm" et débranchez le câble USB lorsque le bureau Windows apparaît.

Remarques

- Si vous déconnectez le câble USB de l'ordinateur ou du caméscope DVD pendant le transfert de données, ce dernier s'interrompt et les données risquent d'être endommagées.
- Si vous branchez le câble USB sur un ordinateur par l'intermédiaire d'un concentrateur USB ou si vous branchez simultanément le câble USB avec d'autres appareils USB, le caméscope DVD pourrait ne pas fonctionner correctement. Si cela se produit, débranchez tous les appareils USB de l'ordinateur et reconnectez le caméscope DVD.
- Vous devez régler **Conn. USB** sur **Ordinateur** pour vous relier à un ordinateur via un câble USB. ➔ page 109

USB Interface (alleen VP-DC173(i)/DC175WB/DC175W(i)/DC575WB/DC575Wi)

Camcorder aansluiten op PC

1. Sluit een USB-kabel aan op de USB-poort van de PC.
2. Sluit het andere uiteinde van de USB-kabel aan op de daarvoor bestemde aansluiting op de DVD-camcorder. (USB-aansluiting)
 - Als een computer via een USB-kabel op de DVD-camcorder is aangesloten, kunnen alleen de schakelaars **[Power]**, **[Mode]** en **[Zoom]** worden bediend.

USB-kabel verwijderen

- ❖ Wanneer u klaar bent met uitwisselen van gegevens, verwijdert u de USB-kabel als volgt:
1. Klik met de rechter muisknop op het pictogram van het verwisselbare schijfstation en selecteer "Eject (Uitwerpen)".
 2. Selecteer "Confirm (Bevestigen)" en koppel de USB-kabel los wanneer het welkomtscherm van Windows wordt weergegeven.

NB

- Als u tijdens het overbrengen van digitaal beeldmateriaal de USB-kabel uit uw computer of DVD-camcorder haalt, wordt de gegevensoverdracht afgebroken, waardoor uw beeldmateriaal beschadigd kan raken.
- Als u de USB-kabel via een USB-hub of tegelijk met andere USB-apparaten op de computer aansluit, is het mogelijk dat de DVD-camcorder niet goed werkt. Koppel in dat geval alle USB-apparaten los van de computer en sluit de DVD-camcorder opnieuw aan.
- U moet **Usb-verbind.** instellen op **Computer** om verbinding te maken met een computer via een USB-kabel. ➔ blz. 109

Interface USB (VP-DC173(i)/DC175WB/DC175W(i)/DC575WB/DC575Wi uniquement)

Utilisation de la fonction PC Camera (Web cam)

- ❖ Cette fonction ne peut être activée qu'en **Mode Caméra**. ➔ page 26
 - ❖ Vous devez installer les programmes **DV Driver**, **Video Codec** et **DirectX 9.0** pour pouvoir utiliser la fonction PC Camera (Web Cam).
 - ❖ Ce caméscope DVD peut également servir de Web cam.
 - ❖ Lorsque vous vous connectez à un site Web proposant des conversations vidéo en ligne, vous pouvez utiliser votre caméscope DVD à cette fin.
 - ❖ Lorsque vous utilisez le caméscope DVD à des fins de visioconférence (ex. : via NetMeeting), la transmission de la voix peut ne pas être prise en charge en fonction du logiciel utilisé. Dans ce cas, branchez un microphone externe sur la carte son de votre ordinateur pour permettre la transmission de la voix.
 - ❖ Si votre caméscope DVD est équipé du programme de réunion sur Internet (NetMeeting), vous pouvez participer à une visioconférence.
 - ❖ Taille de l'écran pour la Web cam (le débit de transfert vidéo à partir de la Web cam est de 12.5 images par seconde).
 - 640 X 480 pixels (VGA) pour une connexion USB 2.0.
 - ❖ Si votre ordinateur est relié au caméscope DVD via le câble USB, seuls les interrupteurs **[Power]** et **[Mode]** et le bouton **[Zoom]** fonctionnent.
1. Placez l'interrupteur **[Mode]** sur **[DISC]**.
 2. Placez l'interrupteur **[Power]** sur **[CAMERA]**.
 3. Branchez une extrémité du câble USB sur la prise USB du caméscope DVD et l'autre extrémité sur le port USB de votre ordinateur.

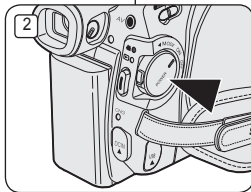
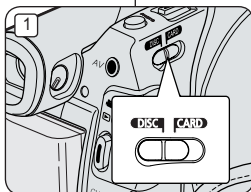

USB Interface (alleen VP-DC173(i)/DC175WB/DC175W(i)/DC575WB/DC575Wi)

Gebruik als PC-camera



- ❖ Deze functie werkt alleen in de **Camera-stand**. ➔ blz. 26
 - ❖ Voordat de PC-camera functie kan worden gebruikt, moeten de **DV Driver**, **Video Codec** en **DirectX 9.0** programma's op de pc zijn geïnstalleerd.
 - ❖ U kunt deze DVD-camcorder als PC-camera gebruiken.
 - ❖ Als u naar een website surft met videochat-functies, kunt u uw camcorder hiervoor gebruiken.
 - ❖ Bij gebruik van de DVD-camcorder voor videoconferencing (bijvoorbeeld NetMeeting), is communicatie via spraak soms niet mogelijk, afhankelijk van de gebruikte videoconferencingsoftware. Sluit in dit geval een externe microfoon aan op de geluidskaart van de PC zodat u spraak kunt gebruiken.
 - ❖ Als u de DVD-camcorder gebruikt met het op de computer geïnstalleerde programma NetMeeting, kunt u deelnemen aan videoconferencing.
 - ❖ Resolutie PC-camera (snelheid maximaal 12.5 beelden per seconde)
 - 640x480 pixels (VGA) bij USB 2.0 verbinding.
 - ❖ Als een computer via een USB-kabel op de DVD-camcorder is aangesloten, kunnen alleen de schakelaars **[Power]**, **[Mode]** en **[Zoom]** worden bediend.
1. Zet de **[Mode]** schakelaar op **[DISC]**.
 2. Zet de **[Power]** schakelaar op **[CAMERA]**.
 3. Sluit het ene einde van de USB-kabel aan op de USB-aansluiting van de DVD-camcorder en het andere einde op de USB-aansluiting van uw computer.

Interface USB (VP-DC173(i)/DC175WB/DC175W(i)/DC575WB/DC575Wi uniquement)

Utilisation de la fonction Flux USB

- ❖ Cette fonction peut être activée en **Mode Caméra** et en **Mode Player**. ➔ page 26
 - ❖ Vous devez installer les programmes **DV Driver**, **Video Codec** et **DirectX 9.0** pour pouvoir utiliser la fonction USB Streaming (Flux USB).
 - ❖ Vous pouvez visionner la vidéo du caméscope DVD sur votre ordinateur grâce la lecture en continu USB.
 - ❖ Vous pouvez également l'enregistrer sur un ordinateur comme un film au format "avi".
1. Branchez une extrémité du câble USB sur la prise USB du caméscope DVD et l'autre extrémité sur la prise USB de votre ordinateur.
 2. Installez et lancez le logiciel de création de films Windows Movie Maker.
 - Le logiciel de création de films Windows Movie Maker fonctionne avec les environnements Windows XP (C:\program files\Movie maker\moviemk.exe)

Utilisation de la fonction Disque amovible

- ❖ Vous pouvez transférer aisément des données d'une carte mémoire vers un ordinateur via une connexion USB sans carte additionnelle.
1. Placez l'interrupteur **[Mode]** sur **[CARD]**, set l'interrupteur **[Power]** sur **[ (Camera)]** ou **[ (Player)]**.
 2. Branchez une extrémité du câble USB sur la prise USB du caméscope DVD et l'autre extrémité sur la prise USB de votre ordinateur.
 3. Pour vérifier que le disque amovible a bien été reconnu, ouvrez l'explorateur Windows afin de le localiser.

USB Interface (alleen VP-DC173(i)/DC175WB/DC175W(i)/DC575WB/DC575Wi)

Gebruik van de USB streaming functie

- ❖ Deze functie werkt zowel in de **Camera-stand** als in de **Player-stand**. ➔ blz. 26
 - ❖ Voordat u USB streaming kunt gebruiken, moeten de **DV Driver**, **Video Codec** en **DirectX 9.0**, op de PC zijn geïnstalleerd.
 - ❖ U kunt videobeelden van uw DVD-camcorder op uw computer bekijken via USB-streaming
 - ❖ U kunt het eveneens op een PC opslaan als bewegend beeld in de bestandsindeling "avi".
1. Sluit het ene einde van de USB-kabel aan op de USB-aansluiting van de DVD-camcorder en het andere einde op de USB-aansluiting van uw computer.
 2. Installeer en start het programma Windows Movie Maker.
 - Windows Movie Maker is beschikbaar onder Windows XP (C:\program files\Movie maker\moviemk.exe)

Geheugen van camcorder als verwisselbaar schijfstation

- ❖ Via de USB-aansluiting kunt u, zonder dat u uitbreidingskaarten nodig heeft, op eenvoudige wijze gegevens van een geheugenkaart naar een PC overbrengen.
1. Zet de **[Mode]** schakelaar op **[CARD]** en de **[Power]** schakelaar op **[ (Camera)]** of **[ (Player)]**.
 2. Sluit het ene einde van de USB-kabel aan op de USB-aansluiting van de DVD-camcorder en het andere einde op de USB-aansluiting van uw computer.
 3. Om te kijken of het geheugen is herkend als verwisselbaar schijfstation, opent u de Windows Verkenner (Explorer).

Entretien

Utilisation de votre caméscope DVD à l'étranger

- ❖ Chaque pays ou zone géographique possède ses propres normes électriques et codes de couleurs.
- ❖ Avant d'utiliser votre caméscope DVD à l'étranger, vérifiez les points suivants :

Sources d'alimentation

- Vous pouvez utiliser votre caméscope DVD avec l'adaptateur CA fourni dans n'importe quel pays ou n'importe quelle région du globe où l'alimentation est comprise entre 100 V et 240 V, 50/60 Hz.
- Utilisez si nécessaire un adaptateur CA acheté dans le commerce en fonction de la forme des prises murales sur place.

Code de couleurs

Vous pouvez visionner vos enregistrements grâce à l'écran LCD et au viseur intégrés.

Cependant, pour que vous puissiez visionner vos enregistrements sur un téléviseur ou les copier vers un périphérique externe tel qu'un magnétoscope (VCR)/enregistreur/lecteur de DVD, ces appareils doivent être conformes à la norme PAL et être équipés des prises audio/vidéo appropriées.

Si tel n'est pas le cas, vous aurez peut-être besoin d'une carte de transcodage vidéo séparée (convertisseur de format PAL-NTSC).

Pays et régions compatibles PAL :

Allemagne, Arabie Saoudite, Australie, Autriche, Belgique, Bulgarie, Chine, Communauté des Etats indépendants, Danemark, Egypte, Espagne, Finlande, France, Grande-Bretagne, Grèce, Hong Kong, Hongrie, Inde, Iran, Irak, Koweït, Libye, Malaisie, Mauritanie, Norvège, Pays-Bas, Roumanie, Singapour, République slovaque, République tchèque, Suède, Suisse, Syrie, Thaïlande, Tunisie, etc.

Pays et régions compatibles NTSC :

Amérique centrale, Bahamas, Canada, Corée, Etats-Unis d'Amérique, Japon, Mexique, Philippines, Taiwan, etc.

Remarque

Ce caméscope DVD vous permet de réaliser des enregistrements et de visualiser des images sur l'écran LCD n'importe où dans le monde.

Onderhoud

Met de DVD-camcorder naar het buitenland

- ❖ Sommige landen en gebieden hebben een afwijkend kleursysteem en een lichtnet met afwijkende aansluitwaarden.
- ❖ Controleer de volgende punten voordat u de DVD-camcorder in een ander land gebruikt.

Lichtnet

- U kunt de DVD-camcorder met de meegeleverde voedingsadapter gebruiken in alle landen met een netspanning tussen 100 V en 240 V wisselstroom en een frequentie van 50/60 Hz.
- Verder kan het nodig zijn een adapter te kopen voor de lichtnetstekker, afhankelijk van het aanwezige type stopcontact.

Kleursysteem

U kunt uw opnamen altijd bekijken via het ingebouwde LCD-scherm of de zoeker. Als u de opnamen op een televisietoestel wilt bekijken of naar een extern apparaat zoals een videorecorder, dvd-recorder/-speler wilt kopiëren, moet de televisie of het extern apparaat voldoen aan de PAL-standaard en zijn voorzien van passende audio- en videoingangen. Als dit niet zo is, heeft u mogelijk een (PAL-NTSC) transcoder nodig (niet meegeleverd).

Landen/gebieden met PAL-compatibel kleursysteem

Australië, België, Bulgarije, China, Denemarken, Duitsland, Egypte, Engeland, Finland, Frankrijk, GOS, Griekenland, Hong Kong, Hongarije, India, Irak, Iran, Koeweit, Libië, Maleisië, Mauritius, Nederland, Noorwegen, Oostenrijk, Roemenië, Saoedi-Arabië, Singapore, Slowakse Republiek, Spanje, Syrië, Thailand, Tsjechië, Tunesië, Zweden, Zwitserland, etc.

Landen/gebieden met NTSC-compatibel kleursysteem

Bahama-eilanden, Canada, Centraal Amerika, Japan, Mexico, Filipijnen, Korea, Taiwan, VS, etc.

NB

U kunt overal ter wereld opnamen maken met de DVD-camcorder en deze op uw LCD-scherm bekijken.

Dépannage

Dépannage

- ❖ Avant de contacter le centre de service agréé Samsung, effectuez les vérifications élémentaires suivantes. Vous pourrez ainsi vous épargner un appel inutile.

Affichage de l'auto-diagnostic en Mode Caméra/Mode Player

Affichage	Clignotant	Donne les informations suivantes	Opérations à effectuer
No disc! (Pas de disque!)	Lent	La batterie est presque déchargée.	Remplacez-la par un bloc chargé.
No disc! (Disque plein!)	Lent	Aucun disque n'est inséré dans le caméscope DVD.	Insérez un disque.
Disc full! (Disque plein!)	Lent	L'espace mémoire n'est pas suffisant pour réaliser un enregistrement.	Insérez un disque neuf. Effacez l'image enregistrée.
Bad Disc! (Disque incorrect!)	Lent	Si le disque inséré n'est pas reconnu par le caméscope DVD.	Ejectez le disque et réinsérez-le. Essayez un autre disque. Formatez le disque. (DVD-RW+RW)
Finalised disc! (Disque finalisé!)	Lent	Le disque est finalisé.	Pour enregistrer sur un DVD-RW+RW, annulez la finalisation.
Cover is opened! (Le boîtier est ouvert!)	Lent	Le compartiment est ouvert.	Fermez le compartiment.
Recovering Data (Données de récupération)	-	Si l'alimentation est brutalement coupée pendant l'enregistrement, l'écriture du fichier n'est pas réalisée correctement. Lorsque vous rétablissez l'alimentation, le message <Recovering Data> (Données de récupération) s'affiche.	n'éjectez pas le disque lorsque la détection de disque est en cours car la récupération des données s'arrête. Suivez les indications affichées à l'écran tout en respectant les éléments ci-dessous. <ul style="list-style-type: none"> La récupération des données s'effectue en quelques minutes mais elle est parfois susceptible de durer plus longtemps. Utilisez l'adaptateur CA lors de la récupération des données (ne coupez pas l'alimentation lorsque la récupération des données est en cours. Le contraire pourrait endommager le disque) Il est possible que la récupération des données échoue en fonction de la durée de la coupure. Si le disque contient des enregistrements d'autres caméscopes/enregistreurs DVD, la récupération des données peut échouer.

Problemen oplossen

Problemen oplossen

- ❖ Voordat u contact opneemt met een geautoriseerd Samsung service center moet u de volgende eenvoudige controles uitvoeren. Dit kan u zowel tijd als de kosten van een onnodig telefoontje besparen.

Zelfdiagnose-info op scherm in de standen Camera en Player

Display	Knippert	Geeft aan:	Actie:
No disc! (Geen schijf)	Langzaam	De batterij is bijna leeg.	Plaats een volle batterij.
No disc! (Geen schijf)	Langzaam	Er zit geen schijf in de DVD-camcorder.	Plaats een DVD.
Disc full! (Schijf vol)	Langzaam	Te weinig geheugenruimte voor opname.	Plaats een nieuwe DVD Of wis opgenomen beelden.
Bad Disc! (Slechte schijf!)	Langzaam	Als de schijf niet door de DVD-camcorder wordt herkend	Verwijder de schijf en plaats hem opnieuw. Probeer een andere schijf. Formateer de schijf. (DVD-RW+RW)
Finalised disc! (Afgesloten schijf)	Langzaam	DVD is afgesloten.	Als u wilt opnemen op een DVD-RW+RW-schijf, moet u het afsluiten ongedaan maken.
Cover is opened! (Klep is open!)	Langzaam	Het klepje staat open.	Sluit het klepje.
Recovering Data (Gegevens herstellen)	-	Als tijdens een opname plotseling een stroomstoring optreedt, wordt het bestand niet correct weggeschreven. Zodra u de stroom weer inschakelt, ziet u de melding <Recovering Data> (Gegevens herstellen).	U moet geen schijf uitwerpen wanneer de schijfdetectie wordt uitgevoerd, want dan wordt het herstellen van de gegevens gestopt. Volg de aanwijzingen die op het scherm worden weergegeven met inachtneming van het volgende. <ul style="list-style-type: none"> Het herstellen van de gegevens neemt gewoontlijk slechts enkele minuten in beslag, maar soms kan het wat langer duren. Gebruik de voedingsadapter bij het herstellen van gegevens. (Schakel het apparaat niet uit wanneer gegevens worden hersteld. Hierdoor kan de schijf worden beschadigd.) Afhankelijk van de duur van de stroomuitval, kan herstel van de gegevens niet mogelijk zijn. Als er op de schijf opnamen van een andere DVD-camcorder of andere opname-apparaten staan, lukt het herstellen van de gegevens mogelijk niet volledig.

Dépannage

Affichage de l'auto-diagnostic en Mode M.Cam/Mode M.Player
(VP-DC173(i)/DC175WB/DC175W(i)/DC575WB/DC575Wi
uniquement)

Affichage	Clignotant	Donne les informations suivantes	Opérations à effectuer
No memory card! (Pas de carte mémoire)	Lent (M.Cam)- (M.Player)	Aucune carte mémoire n'est insérée dans le caméscope DVD.	Insérez une carte mémoire.
Memory card full (Carte mémoire pleine)	Lent	L'espace mémoire n'est pas suffisant pour réaliser un enregistrement.	Formatez une carte mémoire ou insérez la carte mémoire enregistrée sur ce caméscope DVD.
Memory card read error (Erreur d'engr.)	Lent	Le caméscope DVD ne parvient pas à effectuer d'enregistrement.	Formatez une carte mémoire ou insérez la carte mémoire enregistrée sur ce caméscope.
Memory card write error (Erreur d'écriture)	Lent	Le caméscope ne parvient pas à effectuer d'enregistrement.	Formatez une carte mémoire ou changez de carte mémoire.
Not formatted! (Non formaté!)	Lent	La carte mémoire doit être formatée.	Formatez la carte mémoire. → page 99
No file! (Pas de fichier !)	-	Aucune image n'est enregistrée sur la carte mémoire.	Enregistrez de nouvelles images.
Write protect! (Protection en écriture !)	Lent	La carte mémoire est protégée en écriture.	Relâchez le volet de protection en écriture sur la carte mémoire.

Attention**En cas de condensation, attendez un moment avant d'utiliser l'appareil**

- **Comment se forme la condensation ?**
De la condensation se dépose sur le caméscope si celui-ci est soumis à une grande différence de température. En d'autres termes, la vapeur d'eau contenue dans l'air se condense lorsqu'un changement de température important se produit. De la buée formée par cette condensation se dépose sur les parois intérieures ou extérieures de l'objectif du caméscope ainsi que sur la lentille et la surface de lecture du CD. Lorsqu'un tel phénomène se produit, les fonctions d'enregistrement et de lecture de l'appareil sont provisoirement inutilisables. Par ailleurs, vous pouvez provoquer un dysfonctionnement de l'appareil ou endommager ce dernier si vous maintenez allumé alors qu'il est humide.
- **Que faire ?**
Éteignez l'appareil après en avoir retiré la batterie et placez-le dans un endroit sec pendant 1 à 2 heure(s) avant de le réutiliser.
- **A quel moment le phénomène de condensation se produit-il ?**
Le phénomène de condensation se produit lorsque vous déplacez l'appareil dans un endroit plus chaud que le précédent ou si vous l'utilisez soudainement dans un lieu chaud.
 - 1) Lorsque vous enregistrez une scène à l'extérieur en hiver et que vous passez à l'intérieur.
 - 2) Lorsque vous enregistrez une scène à l'extérieur par temps chaud après avoir utilisé l'appareil à l'intérieur ou dans une voiture climatisée.

Problemen oplossen

Zelfdiagnose-info in <M.cam-stand/M.play-stand>
(alleen VP-DC173(i)/DC175WB/DC175W(i)/DC575WB/DC575Wi)

Display	Knippert	Geeft aan:	Actie
No memory card! (Geen geheugenkaart)	Langzaam (M.Cam) (M.Player)	Er zit geen geheugenkaart in de DVD-camcorder.	Plaats een geheugenkaart.
Memory card full (Geheugenkaart vol)	Langzaam	Te weinig geheugenruimte voor opname.	Plaats lege geheugenkaart of verwijder foto's.
Memory card read error (Leesfout geheugenkaart)	Langzaam	De DVD-camcorder kan niet afspelen.	Formateer de geheugenkaart of plaats een geheugenkaart waarop beelden staan die met deze DVD-camcorder zijn opgenomen.
Memory card write error (Schrijffout geh.krt.)	Langzaam	De DVD-camcorder kan niet opnemen.	Formateer de geheugenkaart of plaats een lege geheugenkaart.
Not formatted! (Niet geformatteerd)	Langzaam	De geheugenkaart moet worden geformatteerd.	Formateer geheugenkaart. → blz. 99
No file! (Geen bestand!)	-	Geen foto's of videoclips op de geheugenkaart.	Maak foto's.
Write protect! (Schrijfbeveiliging!)	Langzaam	De geheugenkaart is tegen wissen/opnemen beveiligd.	Verschuif het lipje voor de wisbeveiliging van de geheugenkaart.

Let op**Laat het apparaat in geval van condensvorming enige tijd rusten voordat u het gebruikt**

- **Wat is condensvorming?**
Condensvorming treedt op wanneer een videocamera wordt verplaatst naar een ruimte met een aanzienlijk hogere of lagere temperatuur.
De waterdamp in de atmosfeer condenseert door het temperatuurverschil. Hierdoor wordt condens gevormd op de externe en interne lenzen van de videocamera, op de opname- en weergavefuncties en op het oppervlak van de schijf. Wanneer dit zich voordoet, kunt u de opname- en weergavefuncties van de videocamera mogelijk enige tijd niet gebruiken. Bovendien kunnen storingen en schade aan de videocamera ontstaan als u het apparaat gebruikt terwijl zich condens in het apparaat bevindt.
- **Wat kan ik doen?**
Zet het apparaat uit en verwijder de batterij. Laat het apparaat 1-2 uur drogen alvorens het te gebruiken.
- **Wanneer treedt condensvorming op?**
Wanneer het apparaat wordt overgebracht naar een plaats met een hogere temperatuur, of wanneer het apparaat plotseling in een warme omgeving wordt gebruikt, kan condensvorming optreden.
 - 1) Bij gebruik van de camera binnenshuis na buitenopnamen bij lage temperaturen (in de winter).
 - 2) Bij gebruik van de camera in een warm naderst dat deze zich in een auto met airconditioning heeft bevonden.

Dépannage

- ❖ Si ces instructions n'apportent aucune solution à votre problème, contactez le centre de service technique agréé Samsung le plus proche.

Problème	Explication/solution
Vous ne parvenez pas à allumer le caméscope DVD.	<ul style="list-style-type: none"> Vérifiez la batterie ou l'adaptateur CA. Remplacez-la par la batterie entièrement chargée.
Le caméscope DVD s'éteint automatiquement.	<ul style="list-style-type: none"> Vous avez laissé le caméscope DVD en mode STBY pendant plus de 5 minutes sans l'utiliser. Pour allumer le caméscope DVD, appuyez sur le bouton [Start/Stop]. La batterie est entièrement déchargée. Remplacez-la par la batterie entièrement chargée.
La batterie se décharge rapidement.	<ul style="list-style-type: none"> La température de l'air est trop basse. La batterie n'a pas été rechargée complètement. La batterie est totalement épuisée et ne peut être rechargée. Remplacez la batterie.
Une bande verticale apparaît à l'écran lors de l'enregistrement d'un arrière-plan sombre.	<ul style="list-style-type: none"> Le contraste entre le sujet et l'arrière-plan est trop important pour que le caméscope DVD puisse fonctionner normalement. Éclairiez l'arrière-plan pour réduire le contraste ou utilisez la fonction BLC (Compensation du contre-jour) tout en enregistrant avec un arrière-plan plus clair.
L'image dans le viseur est floue.	<ul style="list-style-type: none"> L'objectif du viseur n'a pas été réglé. Effectuez les réglages nécessaires à l'aide de la molette de commande du viseur jusqu'à ce que l'affichage des voyants sur le viseur soit net.

Problemen oplossen

- ❖ Als u een probleem niet kunt oplossen met de volgende instructies: raadpleeg een Samsung dealer of geautoriseerd service center/technicus.

Symptoom	Verklaring/oplossing
U kunt de DVD-camcorder niet aanzetten.	<ul style="list-style-type: none"> Controleer de batterij of de voeding. Vervang de batterij door een volledig opgeladen batterij.
De DVD-camcorder wordt automatisch uitgeschakeld.	<ul style="list-style-type: none"> De DVD-camcorder heeft meer dan 5 minuten in de wachtstand (STBY) gestaan. U kunt de DVD-camcorder weer aanzetten door op de toets [Start/Stop] te drukken. De batterij is helemaal leeg. Vervang de batterij door een volledig opgeladen batterij.
Batterij is snel leeg.	<ul style="list-style-type: none"> Te lage omgevingstemperatuur De batterij is niet volledig opgeladen. De batterij is defect of versleten en kan niet meer worden opgeladen. Gebruik een andere batterij.
Verticale strook op het scherm bij opnamen van onderwerp met donkere achtergrond.	<ul style="list-style-type: none"> Het contrast tussen het onderwerp en de achtergrond is te groot. Verminder het contrast door de achtergrond op te lichten of gebruik de tegenlichtcompensatie als u opneemt in een lichte omgeving.
Beeld in de zoeker is vaag.	<ul style="list-style-type: none"> De zoeker is niet scherpgesteld. Verschuif de scherpstelknop van de zoeker tot de indicators scherp worden afgebeeld.

Dépannage

Problème	Explication/solution
La mise au point automatique ne fonctionne pas.	<ul style="list-style-type: none"> Vérifiez le menu Manual Focus (M.Focus). La mise au point automatique ne fonctionne pas en mode Manual Focus (M.Focus).
Lorsque vous éteignez l'appareil et que vous le rallumez, un écran bleu s'affiche à la place de l'écran normal.	<ul style="list-style-type: none"> Si l'adaptateur CA est branché, retirez le câble, éteignez l'appareil et rebranchez l'adaptateur. Si la batterie est branchée, déconnectez-la, allumez l'appareil et branchez-la à nouveau.
Appuyer sur le bouton [Start/Stop] ne déclenche pas l'enregistrement.	<ul style="list-style-type: none"> Vérifiez que l'interrupteur [Power] est réglé sur [Camera] (Camera). L'espace disponible sur le disque n'est pas suffisant. Remplacez le disque par un disque neuf ou formatez-le. Le disque a été finalisé. Rendez le disque inscriptible pour enregistrer des images supplémentaires. Le caméscope DVD est trop chaud. Éteignez l'appareil et laissez-le refroidir un moment.
Le disque n'est pas reconnu et le compartiment à disque s'ouvre.	<ul style="list-style-type: none"> Le disque est endommagé. Remplacez-le par un disque neuf.
Appuyer sur le [Joystick] ne déclenche pas la lecture.	<ul style="list-style-type: none"> Vérifiez que l'interrupteur [Power] est placé sur [Player] (Player). Vérifiez la compatibilité du disque. Vérifiez que le disque a été inséré correctement, c'est-à-dire que sa face inscriptible est dirigée du côté du caméscope DVD. Il est possible qu'un disque comportant des données enregistrées sur d'autres appareils ne fonctionne pas correctement avec ce caméscope DVD.
L'écran LCD est éteint.	<ul style="list-style-type: none"> N'entrez pas le caméscope DVD dans un endroit exposé à des ondes magnétiques intenses. Ne le placez jamais à côté d'objets émettant ce type d'ondes. Lorsque vous approchez un matériau magnétique du côté gauche du caméscope DVD, l'écran LCD peut s'éteindre mais il ne s'agit pas d'un dysfonctionnement.

Problemen oplossen

Symptoom	Verklaring/oplossing
Autofocus werkt niet.	<ul style="list-style-type: none"> Controleer in het menu of Manual Focus (handmatig scherppen) aan staat. Autofocus werkt dan niet.
Wanneer het toestel uit en weer aan wordt gezet, verschijnt een blauw scherm in plaats van het normale scherm.	<ul style="list-style-type: none"> Als de voedingsadapter is aangesloten, moet u de kabel even loskoppelen, de Power-schakelaar inschakelen en de voedingskabel weer aansluiten. Als de batterij is aangesloten, moet u de batterij even loskoppelen, de Power-schakelaar inschakelen en de batterij weer aansluiten.
Als u op de [Start/Stop] opnameknop drukt, wordt de opname niet gestart.	<ul style="list-style-type: none"> Controleer of de [Power] schakelaar op [Camera] (Camera) staat. Onvoldoende vrije ruimte op de schijf. Vervang de schijf door een nieuwe of formateer de schijf. Schijf is afgesloten. Maak het afsluiten ongedaan om opnamen te kunnen toevoegen. DVD-camcorder is te warm. Zet het apparaat uit en laat het enige tijd afkoelen.
De geplaatste schijf wordt niet herkend door de camcorder en de klep gaat open.	<ul style="list-style-type: none"> Beschadigde schijf geplaatst. Plaats een nieuwe.
U kunt het afspelen niet starten door op de [Joystick] te drukken.	<ul style="list-style-type: none"> Controleer of de [Power] schakelaar op [Player] (Player) staat. Controleer of het schijftype geschikt is. Controleer of de schijf op de juiste wijze is geplaatst, met de opnamekant naar de DVD-camcorder toe. Schijven met gegevens die zijn opgeslagen met een andere apparaat werken mogelijk niet goed in deze DVD-camcorder.
Het LCD-scherm wordt uitgeschakeld.	<ul style="list-style-type: none"> Bewaar de dvd-camcorder niet op een plaats met sterke magnetische invloeden. Houd de dvd-camcorder uit de buurt van magnetische materialen. Wanneer magnetisch materiaal in de buurt komt van de linker kant van de DVD-camcorder, wordt mogelijk het LCD-scherm uitgeschakeld, maar dit is geen storing.

Dépannage

Problème	Explication/solution
La lecture s'est interrompue de façon imprévue.	<ul style="list-style-type: none"> Vérifiez que la source d'alimentation (batterie ou adaptateur CA) est correctement branchée et stable.
La lecture du DVD-RW/+RW/-R/+R DL enregistré est impossible.	<ul style="list-style-type: none"> Il est possible qu'un disque comportant des données enregistrées sur d'autres appareils ne fonctionne pas correctement avec ce caméscope DVD. Un disque DVD-RW enregistré en mode VR (VR) ne peut pas être lu par un enregistreur ne prenant pas ce mode en charge. Reportez-vous au manuel d'utilisation du lecteur pour en vérifier la compatibilité.
La lecture du DVD-RW/+RW/-R/+R DL enregistré est impossible sur un ordinateur.	<ul style="list-style-type: none"> Nettoyez le disque à l'aide d'un chiffon. Finalisez le disque (sauf pour les DVD+RW).
Le compartiment à disque ne s'ouvre pas lorsque vous poussez sur le bouton [OPEN] .	<ul style="list-style-type: none"> Vérifiez que la source d'alimentation (batterie ou adaptateur CA) est correctement branchée et stable. Retirez la batterie du caméscope DVD, puis remettez-la en place. Assurez-vous que la batterie est chargée. La finalisation du disque a été interrompue lors de la mise hors tension du caméscope DVD. Allumez le caméscope DVD et retirez le disque après l'avoir finalisé.
Fermeture du compartiment à disque impossible.	<ul style="list-style-type: none"> Assurez-vous que la dragonne n'est pas coincée. Assurez-vous que le disque a été inséré correctement. Si, dans un cas exceptionnel, le compartiment ne peut être fermé, veuillez contacter votre centre de service après-vente local.

Problemen oplossen

Symptoom	Verklaring/oplossing
Geen beeld meer tijdens afspelen.	<ul style="list-style-type: none"> Kijk of de batterij (of de netvoeding) goed is aangesloten.
Kan een opgenomen DVD-RW/+RW/-R/+R DL-schijf niet afspelen.	<ul style="list-style-type: none"> Schijven met gegevens die zijn opgeslagen met een andere apparaat werken mogelijk niet goed in deze DVD-camcorder. Een DVD-RW-schijf die is opgenomen in de VR-modus kan niet worden afgespeeld op een recorder die de VR-modus niet ondersteunt. Raadpleeg de handleiding van het afspeelapparaat voor meer informatie over de compatibiliteit.
Kan een opgenomen DVD-RW/+RW/-R/+R DL-schijf niet afspelen op een computer.	<ul style="list-style-type: none"> Reinig de schijf met een schoonmaakdoekje. Sluit de schijf af (behalve DVD+RW).
Het schijfcompartiment gaat niet open als u de [OPEN] knop verschuift.	<ul style="list-style-type: none"> Kijk of de batterij (of de netvoeding) goed is aangesloten. Haal de batterij los van de DVD-camcorder en zet deze terug. Zorg ervoor dat de batterij is opgeladen. Afsluiten van de schijf is onderbroken door uitschakeling van de DVD-camcorder. Zet de DVD-camcorder aan en verwijder de schijf na het afsluiten ervan.
Het schijfcompartiment kan niet worden gesloten.	<ul style="list-style-type: none"> Zorg er voor dat de handriem niet in de weg zit. Zorg ervoor dat de schijf juist is geplaatst. Wanneer het sluiten van het schijfcompartiment problemen geeft, adviseren wij u contact op te nemen met een Samsung servicecenter bij u in de buurt.

Dépannage

Problemen oplossen

Réglage des éléments de menu

Menu principal	Sous-menu	Fonctions	Mode disponible				Page
			Camera Mode (Mode Caméra)	Player Mode (Mode Player)	M.Cam* Mode (M.Cam)	M.Player* Mode (M.Player)	
Camera (Appareil photo)	Program AE (Prog. AE)	Sélection de la fonction Program AE (Prog. AE)	✓				54
	White Balance (Bal. blancs)	Réglage de la balance des blancs	✓		✓		56
	Digital Effect (Effet numérique)	Choix des effets spéciaux numériques	✓				58
	Shutter (Obturateur)	Réglage de la vitesse de l'obturateur	✓				52
	Exposure (Exposition)	Réglage de la valeur d'exposition	✓				52
	16:9 Wide (16:9)	Réglage du mode 16:9 Wide (16:9)	✓				60
	DIS	Sélection du stabilisateur d'image numérique	✓				61
	BLC	Réglage de la compensation du contre-jour	✓		✓		48
	Digital Zoom (Zoom numérique)	Sélection du zoom numérique	✓				62
							43
Record (Enregistrement)	Rec Mode (Mode Enr.)	Sélection de la vitesse d'enregistrement		✓			63
	AV In/Out (Enr./Sort. AV)	Choix de l'entrée et de la sortie AV					83
	Wind Cut (Supp. Vent)	Réduction du bruit du vent	✓				51
Memory* (Mémoire)	Photo Size (Taille ph.)	Sélection de la taille de la photo			✓		92
	Photo Quality (Fotokwaliteit)	Beeldkwaliteit instellen	✓				91
	Delete (Suppr.)	Suppression de fichiers				✓	97
	Delete All (Supprimer tout)	Suppression de tous les fichiers				✓	98
	Protect (Protéger)	Prévention des suppressions accidentelles dans la carte mémoire				✓	96
	Print Mark (Voyant D'imp.)	Marquage des images enregistrées sur la carte mémoire pour l'impression			✓		103
	Format	Formatage de la carte mémoire			✓		99
	File No. (N° de fichier)	Options de numérotation des fichiers			✓		93
Disc Manager (Gest. Disque)	Disc Finalise (Final. Disque)	Finalisation d'un disque	✓				80
	Disc Unfinalise (Non fin. disque)	Non finalisation d'un disque	✓				82
	Disc Format (Form. Disc.)	Formatage du disque	✓				79
	Disc Info (Info disque)	Informations sur le disque	✓	✓			77
Display (Affichage)	LCD Bright (Lumin. LCD)	Réglage de la luminosité de l'écran LCD	✓	✓	✓	✓	36
	LCD Colour (Couleur LCD)	Réglage des couleurs de l'écran LCD	✓	✓	✓	✓	36
	Date/Time (Date/Heure)	Réglage de l'affichage de la date et de l'heure	✓	✓	✓	✓	37
	TV Display (Affichage TV)	Activation/désactivation de l'affichage des menus sur l'écran de télévision	✓	✓	✓	✓	38

- VP-DC171/DC171B/DC171W/DC173/DC175W/DC575W uniquement
- VP-DC173/DC175W/DC175W(i)/DC575W/DC575W(i) uniquement
- VP-DC575W/DC575W(i) uniquement

Instellen via menu

Hoofdmenu	Submenu	Functies	Beschikbare standen				Blz.
			Camera Mode (Camera-stand)	Player Mode (Player-stand)	M.Cam Mode* (M.Cam-stand)	M.Player Mode* (M.Player-stand)	
Camera	Program AE (Aut. belichting)	Belichtingsprogramma kiezen	✓				54
	White Balance (Witbalans)	Witbalans instellen			✓		56
	Digital Effect (Dig. effect)	Digitaal effect kiezen	✓				58
	Shutter (Sluiter)	De sluitertijd instellen	✓				52
	Exposure (Belichting)	De belichting instellen	✓		✓		52
	16:9 Wide (16:9 breed)	Breedbeeld instellen	✓				60
	DIS	Beeldstabilisator aan/uitzetten	✓				61
	BLC	De achtergrondlichtcompensatie instellen	✓		✓		48
	Digital Zoom (Digitale zoom)	Digitale zoom aan/uitzetten	✓				62
Record (Opnemen)	Rec Mode (Opn stand)	Opnamestand/kwaliteit instellen		✓			43
	AV In/Out (AV In/uit)	AV in- en uitgangen instellen		✓			83
	Wind Cut (Windfilter)	Windruis tegengaan	✓				51
Memory* (Geheugen)	Photo Size (Beeldformaat)	Het beeldformaat selecteren			✓		92
	Photo Quality (Fotokwaliteit)	Beeldkwaliteit instellen	✓		✓		91
	Delete (Wissen)	Bestanden verwijderen				✓	97
	Delete All (Alles wissen)	Alle bestanden verwijderen				✓	98
	Protect (Beveiliging)	Beveiliging tegen wissen van geheugenkaart				✓	96
	Print Mark (Afdrukken)	Beelden op een geheugenkaart markeren voor afdrukken				✓	103
	Format (Formateren)	Geheugenkaart formateren			✓		99
	File No. (Best.nr.)	Opties voor bestandsnummering			✓		93
Disc Manager (Schijfbeheer)	Disc Finalise (Schijf afsluiten)	Schijf afsluiten	✓				80
	Disc Unfinalise (Afst. openen)	Afsluiten schijf ongedaan maken	✓				82
	Disc Format (Schijf form.)	Schijf formateren	✓				79
	Disc Info (Schijf info)	Schijf informatie tonen	✓	✓			77
Display	LCD Bright (Helderh. LCD)	Helderheid van het LCD-scherm instellen	✓	✓	✓	✓	36
	LCD Colour (Kleur LCD)	Neuwsafgng van het LCD-scherm instellen	✓	✓	✓	✓	36
	Date/Time (Datum/tijd)	De datum- en tijdweergave instellen	✓	✓	✓	✓	37
	TV Display (TV-weergave)	OSD op TV in en uit te schakelen	✓	✓	✓	✓	38

- alleen VP-DC171/DC171B/DC171W/DC173/DC175W/DC575W
- alleen VP-DC173/DC175W/DC175W(i)/DC575W/DC575W(i)
- alleen VP-DC575W/DC575W(i)

Dépannage

Menu principal	Sous-menu	Fonctions	Mode disponible				Page
			Camera Mode (Mode Caméra)	Player Mode (Mode Player)	M.Cam* Mode (Mode M.Cam)	M.Player* Mode (Mode M.Player)	
System (Système)	Clock Set (Régl. Horloge)	Réglage de la date et de l'heure	✓	✓	✓	✓	30
	Remote ■ (Télécommande)	Utilisation de la télécommande	✓	✓	✓	✓	31
	Beep Sound (Signal sonore)	Réglage du signal sonore	✓	✓	✓	✓	32
	Shutter Sound * (Son obturateur)	Réglage du bruit de l'obturateur			✓		33
	USB Connect * (Conn. USB)	Sélection du périphérique USB				✓	109
	Language	Choix de la langue d'affichage à l'écran	✓	✓	✓	✓	34
	Demonstration (Démonstration)	Démonstration	✓				35

- : VP-DC172W/DC173(i)/DC175WB/DC175W(i)/DC575WB/DC575Wi uniquement
 * : VP-DC173(i)/DC175WB/DC175W(i)/DC575WB/DC575Wi uniquement

Informations sur les marques déposées

- miniSD™ est une marque déposée de SD card Association.
- Fabriqué sous licence de Dolby Laboratories.
- Le terme "Dolby" et le sigle double D sont des marques commerciales de Dolby Laboratories.
- Les autres noms et produits qui ne sont pas mentionnés dans le présent document sont susceptibles d'être des appellations commerciales ou des marques déposées appartenant à leurs propriétaires respectifs.



Problemen oplossen

Hoofdmenu	Submenu	Functies	Beschikbare standen				Btz.
			Camera Mode (Camera-stand)	Player Mode (Player-stand)	M.Cam Mode* (M.cam-stand)*	M.Player Mode* (M.play-stand)*	
System (Systeem)	Clock Set (Klokinstelling)	Datum/tijd instellen	✓	✓	✓	✓	30
	Remote ■ (Afstandsbed.)	Afstandsbediening aan/uitzetten	✓	✓	✓	✓	31
	Beep Sound (Pieptoon)	Pieptoon aan/uitzetten	✓	✓	✓	✓	32
	Shutter Sound * (Sluitertoon)	Sluitergeluid aan/uitzetten			✓		33
	USB Connect * (USB-verbind.)	USB-apparaat kiezen				✓	109
	Language	Taal voor scherminfo en menu's instellen	✓	✓	✓	✓	34
	Demonstration (Demonstratie)	Demonstratie	✓				35

- : alleen VP-DC172W/DC173(i)/DC175WB/DC175W(i)/DC575WB/DC575Wi
 * : alleen VP-DC173(i)/DC175WB/DC175W(i)/DC575WB/DC575Wi

Handelsmerken

- miniSD™ is een handelsmerk van SD card Association.
- Gefabriceerd onder licentie van Dolby Laboratories.
- "Dolby" en het symbool met de dubbele D zijn handelsmerken van Dolby Laboratories.
- Andere namen en producten die hierboven niet worden genoemd zijn mogelijk handelsmerken of geregistreerde handelsmerken van de betreffende eigenaars.



Divers

Description des types de disque

Type de disque	DVD-R (8cm)	DVD+R DL (8cm)	DVD-RW (8cm)		DVD+RW (8cm)
Mode	-	-	VR (Enregistrement vidéo)	Vidéo	-
Capacité	1,4 Go	2,6 Go	1,4Go	1,4Go	1,4Go
Formatage d'un disque neuf ① → page 42	Auto	Auto	O ②		O ③
Enregistrement → page 44	O	O	O	O	O
Réécriture	X	X	O	O	O
Lecture sur d'autres lecteurs DVD ④ (Finaliser ⑤) → page 80	O	O	X	O	O ⑥
Lecture sur d'autres enregistreurs DVD ④ → page 81	O	O	O	O	O ⑥
Enregistrement supplémentaire après la finalisation (Non final.) → page 82	X	X	O	O	- ⑥
Edition → page 72	X	X	O	X	X
Formatage pour réutiliser un disque ⑦ (Format) → page 79	X	X	O	O	O

■ O: possible / X: impossible / -: pas nécessaire

- ① Avant d'enregistrer des données sur un disque neuf, vous devez le formater.
 ② Lorsque vous chargez un DVD-RW, vous devez le formater en mode Vidéo ou VR.
 ③ Lorsque vous chargez un DVD+RW, vous devez le formater.
 ④ Nous ne pouvons garantir que le disque pourra être lu sur tous les caméscopes DVD, lecteurs/enregistreurs DVD ou ordinateurs d'autres marques. Pour obtenir des informations concernant la compatibilité de l'appareil que vous souhaitez utiliser, veuillez vous reporter au manuel d'utilisation de celui-ci.
 ⑤ Les disques doivent être finalisés pour être lus sur des lecteurs/enregistreurs DVD standard. Reportez-vous à la page 11 pour obtenir des informations concernant la compatibilité des disques finalisés.
 ⑥ Vous pouvez lire des DVD+RW sur des lecteurs/enregistreurs DVD sans les finaliser. Pour les DVD+RW, la fonction Finaliser/Non final. n'est pas nécessaire.
 ⑦ Lorsque vous formatez un disque enregistré, les données enregistrées sur le disque sont supprimées et la capacité du disque est rétablie. Vous pouvez ainsi réutiliser le disque.

Overige informatie

Schijftypen

Schijftype	DVD-R (8cm)	DVD+R DL (8cm)	DVD-RW (8cm)		DVD+RW (8cm)
Modus	-	-	VR (video-opname)	Video	-
Capaciteit	1,4GB	2,6GB	1,4GB	1,4GB	1,4GB
Een nieuwe schijf formateren ① → blz. 42	Auto	Auto	O ②		O ③
Opnemen → blz. 44	O	O	O	O	O
Opnieuw beschrijven	X	X	O	O	O
Weergave op andere DVD-spelers ④ (Afsluiten ⑤) → blz. 80	O	O	X	O	O ⑥
Weergave op andere DVD-recorders ④ → blz. 81	O	O	O	O	O ⑥
Aanvullende opname na afsluiting (Afsluiten opheffen) → blz. 82	X	X	O	O	- ⑥
Bewerken → blz. 72	X	X	O	X	X
Een schijf formateren en opnieuw gebruiken ⑦ (Formateren) → blz. 79	X	X	O	O	O

■ O: mogelijk / X: niet mogelijk / -: niet nodig

- ① Een nieuwe schijf moet worden geformatteerd voordat u erop kunt opnemen.
 ② DVD-RW-schijven moeten worden geformatteerd in de indeling Video of VR.
 ③ DVD+RW-schijven moeten worden geformatteerd.
 ④ We kunnen niet garanderen dat de schijven kunnen worden afgespeeld op DVD-camcorders, -spelers/recorders en computers van alle andere fabrikanten. Zie de handleiding van het apparaat waarop u de schijven wilt afspelen voor meer informatie over compatibiliteit.
 ⑤ Schijven moeten worden afgesloten voordat ze kunnen worden afgespeeld op een standaard DVD-speler/-recorder.
 Zie pagina 11 voor meer informatie over de compatibiliteit van afgesloten schijven.
 ⑥ U kunt DVD+RW-schijven afspelen op DVD-spelers en -recorders zonder dat deze hoeven worden afgesloten.
 Bij DVD+RW-schijven hebt u de functie Afsluiten en Afsluiten opheffen niet nodig.
 ⑦ Wanneer u een schijf waarop gegevens zijn opgenomen formateert, worden de gegevens van de schijf verwijderd en komt de ruimte op de schijf weer beschikbaar, zodat u de schijf opnieuw kunt gebruiken.

Spécifications techniques

Nom du modèle: VP-DC171(i)/DC171Bi/DC171W(i)/DC171WB/DC171WH/
DC172W/DC173(i)/DC175WB/DC175W(i)/DC575WB/DC575WiDC575Wi

Système	
Signal vidéo	PAL
Format de compression d'images	MPEG-2
Format de compression audio	DOLBY® DIGITAL STEREO CREATOR
Qualité d'enregistrement	XP (environ 9 Mbps), SP (environ 6 Mbps), LP (environ 3 Mbps)
Dispositif d'image	Modèles VP-DC171(i)/DC171Bi/DC171W(i)/DC171WB/DC171WH/DC172W/DC173(i)/DC175WB/DC175W(i) : CCD (Mémoire à transfert de charges) 800 K de pixels Modèle VP-DC575WB/DC575Wi : CCD (Mémoire à transfert de charges) 1 M de pixels
Objectif	Modèles VP-DC171(i)/DC171Bi/DC171W(i)/DC171WB/DC171WH/DC172W/DC173(i)/DC175WB/DC175W(i) : F1.6 34x (optique), 1200x (numérique) Objectif à zoom électronique Modèle VP-DC575WB/DC575Wi : F1.6 26x (optique), 1200x (numérique) Objectif à zoom électronique
Diamètre du filtre	Ø30
Écran LCD/visEUR	
Taille/nombre de points	VP-DC171(i)/DC171Bi/DC173(i) : 2,5pouces 112k VP-DC171W(i)/DC171WB/DC171WH/DC172W/DC175WB/DC175W(i)/DC575WB/DC575Wi : 2,7pouces 112k
Méthode de l'écran LCD	TFT LCD
VisEUR	Couleur LCD
Connecteurs	
Sortie vidéo	1 Vp-p (75 Ω terminé)
Sortie audio	-7,5 décibels (600 Ω terminé)
sortie USB (VP-DC173(i)/DC175WB/DC175W(i)/DC575WB/DC575Wi uniquement)	Connecteur type mini B

Divers	
Source d'alimentation	8,4 V CC, batterie lithium-ion 7,4 V
Type de source d'alimentation	Batterie lithium-ion, alimentation secteur (100 V-240 V) 50/60 Hz
Consommation d'énergie (enregistrement)	4,7 W (VP-DC171(i)/DC171Bi/DC173(i), VP-DC171W(i)/DC171WB/DC171WH/DC172W/DC175WB/DC175W(i), LCD/VisEUR), 5,1 W (VP-DC575WB/DC575Wi, LCD/VisEUR)
Température de fonctionnement	0°C à 40°C
Température de stockage	-20°C à 60°C
Dimensions externes	Hauteur 87 mm (3,43 pouces), longueur 121 mm (4,76 pouces), largeur 54 mm (2,13 pouces)
Poids	360 g (0,79 lb, 12,70 oz) (hors batterie lithium-ion)
Entrée microphone interne	Microphone stéréo à condensateur multidirectionnel
Télécommande (VP-DC172W/DC173(i)/DC175WB/DC175W(i)/DC575WB/DC575Wi uniquement)	En intérieur : supérieur à 1 (en ligne droite), en extérieur : environ 5 ((en ligne droite))

- Cette conception et ces spécifications techniques sont susceptibles d'être modifiées sans préavis.

Specificaties

Modellen: VP-DC171(i)/DC171Bi/DC171W(i)/DC171WB/DC171WH/
DC172W/DC173(i)/DC175WB/DC175W(i)/DC575WB/DC575WiDC575Wi

Systeem	
Videosignaal	PAL
Videocompressie	MPEG-2
Audiocompressie	DOLBY® DIGITAL STEREO CREATOR
Opnamekwaliteit	XP (circa 9 Mbps), SP (circa 6 Mbps), LP (circa 3 Mbps)
Beeldsensor	VP-DC171(i)/DC171Bi/DC171W(i)/DC171WB/DC171WH/DC172W/DC173(i)/DC175WB/DC175W(i) : CCD (Charge Coupled Device) 800K pixels VP-DC575WB/DC575Wi : CCD (Charge Coupled Device) 1M pixels
Lens	VP-DC171(i)/DC171Bi/DC171W(i)/DC171WB/DC171WH/DC172W/DC173(i)/DC175WB/DC175W(i) : F1.6 34x (optisch), 1200x (digitaal) elektronische zoom VP-DC575WB/DC575Wi : F1.6 26x (optisch), 1200x (digitaal) elektronische zoom
Filterdiameter	Ø30
LCD-scherm/zoeker	
Afmetingen/pixels	VP-DC171(i)/DC171Bi/DC173(i) : 6,3 cm/112.000 VP-DC171W(i)/DC171WB/DC171WH/DC172W/DC175WB/DC175W(i)/DC575WB/DC575Wi : 6,8 cm/112.000
Type LCD-scherm	TFT LCD
Zoeker	Kleuren-LCD
Aansluitingen	
Video uitgang	1 V p-p (75 Ohm terminator)
Audio uitgang	-7,5 dBs (600 Ohm terminator)
USB-aansluiting (alleen VP-DC173(i)/DC175WB/DC175W(i)/DC575WB/DC575Wi)	Mini B-connector

Algemeen	
Stroombron	Netvoeding 8,4 V, lithium-ion batterij 7,4 V
Type stroombron	Lithium-ion batterij, netvoeding 100-240 V 50/60 Hz
Energiegebruik (opname)	4,7 W (VP-DC171(i)/DC171Bi/DC173(i), VP-DC171W(i)/DC171WB/DC171WH/DC172W/DC175WB/DC175W(i), LCD/zoeker), 5,1 W (VP-DC575WB/DC575Wi, LCD/zoeker)
Gebruikstemperatuur	0°C tot 40°C
Opslagtemperatuur	-20°C tot 60°C
Afmetingen	breedte 87 mm, Hoogte 121 mm, lengte 54 mm
Gewicht	360 gram (zonder lithium-ion batterij)
Ingebouwde microfoon	Rondom gevoelige stereo-microfoon
Bereik afstandsbediening (alleen VP-DC172W/DC173(i)/DC175WB/DC175W(i)/DC575WB/DC575Wi)	Binnen: meer dan 15 m (49 ft)(in rechte lijn); buitenshuis: circa 5 m (16,4 ft)(in rechte lijn)

- De technische specificaties en uitvoering kunnen zonder nadere aankondiging worden gewijzigd.

Index

- A -		- M -	
Accessoires	13	Mise au point automatique/Mise au point manuelle	53
Add (Ajouter)	72	Menu rapide	27
Affichage à l'écran	28,29	Modes de fonctionnement	26
- B -		- N -	
Batterie lithium-ion	21	Move (Dépl.)	73
Beep Sound (Signal sonore)	32	Mode Enregistrement	43
- C -		- O -	
Carte mémoire	89	Nom	78
Clock Set (Réglage de l'horloge)	30	Nettoyage du disque	7
Compensation du contre-jour	48	- P -	
Colour Nite	49	Partial Delete (Suppr. part.)	68,75
Connexion	83	Photos	95
Copie	86,88	Photo Quality (Qualité photo)	91
- D -		Photo Size (Taille ph.)	92
Date/Time (Date/Heure)	37	Pict Bridge	105
Demonstration (Démonstration)	35	Playlist (List lect.)	63
Digital Effect (Effet numér.)	58	Program AE (Progr. AE)	54
Digital Zoom (Zoom numér.)	62	Protection	96
Disques	10	- R -	
Dragonne	19	Remote (Télécommande)	31
- E -		- S -	
Ecran LCD	36	Shutter Sound (Son obturateur)	33
Exposure (Exposition)	52	Source d'alimentation	25
Entrée/Sortie AV	83	Stabilisateur d'image numérique	61
- F -		Suppression	67,71,74
Fade (Fondu)	47	Print Mark (Voyant D'Imp.)	103
Film	100	- T -	
File No (N° de fichier)	93	Télécommande	18
Finalise (Finaliser)	80	TV Display (Affichage TV)	38
Format	79,99	- U -	
- I -		Unfinalise (Non finalisé)	82
Index de vignettes	63	- V -	
Informations	77	Viseur	38
Interface USB	107-114	Vitesse de l'obturateur	52
- J -		Voice Plus	87
Joystick	26	- W -	
- L -		White Balance (Bal. blancs)	56
Langue d'affichage à l'écran	34	Wind Cut (Supp. vent)	51
LCD Enhancer	39	- Z -	
LED	50	Zoom	46

Index

- A -		- M -	
Aansluiting	83	Lithium-ion batterij	21
Accessoires	13	- N -	
Add (Toevoegen)	72	Miniaturweergave	63
AF/MF	53	Modus Opnemen	43
Afstandsbediening	19	Move (Verpl.)	73
AV In/Out (AV in/uit)	83	- O -	
- B -		Naam	78
Beep Sound (Pieptoon)	32	- P -	
Beveiliging	96	OSD	28,29
Bewegend beeld	100	OSD-taal	34
BLC	48	- R -	
- C -		Partial Delete (Deel wissen)	68,75
Clock Set (Klokinstelling)	30	Photo Quality (Fotokwaliteit)	91
Colour Nite	49	Photo Size (Beeldformaat)	92
- D -		PictBridge	105
Date/Time (Datum/tijd)	37	Playlist	63
Demonstration (Demonstratie)	35	Print Mark (Afdrukteken)	103
Digital Effect (Dig. effect)	58	Program AE (Aut. belichting)	54
Digital Zoom (Digitale zoom)	62	- R -	
DIS	61	Reinigen schijf	7
- E -		Remote (Afstandsbed.)	31
Exposure (Belichting)	52	- S -	
- F -		Schijven	10
Fade	47	Shutter Sound (Sluitertoon)	33
File No (Best.nr.)	93	Sluitersnelheid	52
Finalise (Afsluiten)	80	Snelmenu	27
Format (Formatteren)	79,99	- T -	
Foto's (Photo images)	95	TV Display (Tv-weergave)	38
- G -		- U -	
Gebruiksstanden	26	Unfinalise (Afsl. oph.)	82
Geheugenkaart	89	USB Interface	107-114
- H -		- V -	
Handgreep	19	Voedingsbron	25
- I -		Voice Plus	87
Informatie	77	- W -	
- J -		White Balance (Witbalans)	56
Joystick	26	Wind Cut (Windfilter)	51
- K -		Wissen	67,71,74
Kopiëren	86,88	- Z -	
- L -		Zoeker	38
LCD	36	Zoom	46
LCD Enhancer	39	- Z -	
LED-lampje	50	- Z -	



FRANCE

Chers clients, nous vous remercions d'avoir acheté un produit SAMSUNG.

La présente carte a pour objet de préciser les modalités de la garantie que la société Samsung Electronics France vous offre indépendamment des garanties qui vous sont déjà offertes par le revendeur à qui vous avez acheté votre produit, et des garanties prévues par la loi (notamment la garantie des vices cachés prévue aux articles 1641 et suivants du Code civil, et la garantie légale de conformité prévue aux articles L.211-1 et suivants du Code de la consommation).

Aussi, si vous rencontrez un problème avec votre produit SAMSUNG, nous vous invitons :

- soit à contacter directement notre service consommateur:

**Samsung Service Consommateurs 66 rue des Vanesses
BP 50116 - Villepinte - 95950 ROISSY cedex France
TEL : 08 25 08 65 65 ou 32 60 dites SAMSUNG (€ 0,15/min),
Fax : 01 48 63 06 38**

ou encore sur notre site Internet à l'adresse suivante :

www.samsung.com/fr rubrique Support SAV ;

- soit à vous adresser au revendeur à qui vous l'avez acheté.

■ ETENDUE DE LA GARANTIE DE SAMSUNG ELECTRONICS FRANCE

Samsung Electronics France garantit le produit contre tout défaut de matière ou de fabrication (pièces et main d'oeuvre) pendant le délai de 1 (un) an pour les caméscopes et de 1(an) pour les MP3.

La période de garantie commence le jour où vous avez acheté l'appareil au revendeur.

En cas de défaut de matière ou de fabrication, et à condition de respecter les modalités indiquées ci-dessous, Samsung Electronics France s'engage à réparer ou faire réparer le produit sous garantie, ou à le remplacer si la réparation n'est pas possible ou apparaît disproportionnée.

Les réparations ou les échanges de produits sous garantie n'ont pas pour effet de prolonger la durée initiale de la garantie.

■ MODALITES

Si le produit que vous avez acheté s'avère défectueux pendant la période de garantie du fait d'un défaut visé ci-dessus, adressez vous à notre service consommateurs à l'adresse indiquée ci-dessus.

Celui-ci vous expliquera les démarches à effectuer ; étant d'ores et déjà précisé que vous aurez besoin de votre facture d'achat, et de la présente carte de garantie dûment remplie.

Le produit qui nous sera retourné fera alors l'objet d'un contrôle par notre centre de réparation agréé et sera alors soit réparé gratuitement, soit échangé si la réparation n'est pas possible, et vous sera retourné sans frais.

(Vous conservez bien sûr la possibilité de vous adresser au revendeur à qui vous avez acheté votre produit.)

■ EXCLUSIONS

La présente garantie ne couvre pas les produits consommables tels que les piles, les ampoules, les cartouches d'encre, etc.

Par ailleurs, la garantie ne pourra pas jouer :

- en cas de casse du produit par l'utilisateur ;
- si le défaut est causé par une utilisation du produit non conforme à la notice d'utilisation ;
- dans le cas où le produit aurait été modifié, démonté ou réparé par une personne autre que Samsung Electronics France ou ses centres de service agréés,
- pour les produits dont le numéro de série a été retiré ;
- lorsqu'un équipement auxiliaire non fourni ou non recommandé par Samsung est fixé sur le produit ou utilisé en conjonction avec celui-ci ;
- au cas où la facture d'achat et/ou la carte de garantie ne seraient pas retournées ;
- au cas où la carte de garantie ne serait pas dûment remplie ".



LUXEMBOURG

Cet appareil Samsung est couvert par une garantie de douze (12) mois - à moins qu'une autre période de garantie ne soit fixée dans la législation ou réglementation nationale ou européenne - à partir de la date d'achat, pour des défauts de fabrication et/ou matériaux utilisés. Pour revendiquer le droit de réparation sous garantie, vous devez retourner l'appareil chez le revendeur où vous l'avez acheté. Les revendeurs officiels de la marque Samsung, ainsi que les centres de services reconnus par Samsung en Europe de l'Ouest reconnaissent également votre droit de garantie, mais uniquement aux conditions valables dans le pays en question. En cas de problèmes vous pouvez contacter le numéro de service de Samsung suivant :

Samsung Electronics Benelux B.V.
Medialaan 50, 1800 Vilvoorde
Belgium

Pour la Belgique : tel. 02 201 2418 www.samsung.be

Pour le Luxembourg : tel. 0032 (0)2 201 24 18 www.samsung.lu

■ CONDITIONS DE GARANTIE

1. La garantie est uniquement valable quand la carte de garantie – dûment remplie – est remise avec le bon d'achat officiel, mentionnant le numéro de série de l'appareil.
2. Les obligations de Samsung sont limitées à la réparation ou à son approbation, le remplacement de l'appareil ou de la pièce en panne.
3. Les réparations sous garantie doivent être exécutées dans les centres de service reconnus par Samsung. Aucune indemnité ne sera allouée pour des réparations exécutées par des revendeurs ou centres de service non reconnus par Samsung. Chaque endommagement qui en résulte n'est pas couvert par cette garantie.



BELGIQUE

4. Les adaptations nécessaires pour répondre aux normes techniques ou aux normes de sécurité locales ou nationales, autres que pour le pays pour lequel l'appareil a été originalement développé, ne sont pas considérés comme des défauts de fabrication ou de matériel.
5. La garantie ne couvre pas les points suivants :
 - a) Les contrôles périodiques, l'entretien et la réparation ou le remplacement des pièces causés par une utilisation normale et par l'usure normale.
 - b) Tous les frais de transport, l'enlèvement ou l'installation du produit.
 - c) La mauvaise utilisation, y compris l'utilisation du produit pour des buts, autres que pour lequel il a été conçu, et la mauvaise installation.
 - d) Tous les endommagements causés par éclair, eau, feu, force majeure, guerre, émeutes, connexion au mauvais voltage, insuffisamment de ventilation, chute, coups, utilisation non judicieuse, ou toute autre cause imprévisible par Samsung.
6. Cette garantie est valable pour l'acheteur qui a obtenu l'appareil d'une façon légale pendant la période de garantie.
7. Les droits légitimes de l'acheteur, en vertu d'une législation nationale, soit à l'égard du vendeur et résultant du contrat de vente, soit autrement, ne sont pas influencés par cette garantie. A moins que la législation nationale le prescrive différemment, les droits obtenus par cette garantie sont les seuls droits de l'acheteur: ni Samsung, ni ses filiales et ni ses distributeurs exclusifs peuvent être rendus responsables pour des pertes indirectes ou pour des endommagements de disques, disques compactes (CD), cassettes vidéo ou audio, ou tout autre appareil ou matériel s'y relatant.

GARANTIE EUROPÉENNE



Suisse

Le fabricant garantit la fiabilité de matériel et de conception de ce produit Samsung pendant une période de 12 mois. La période de garantie débute à l'achat chez le commerçant. Au cas où vous auriez besoin de notre service après-vente, veuillez vous adresser à notre service d'assistance à la clientèle. Cependant, les stations techniques agréées Samsung des autres pays honoreront aussi cette garantie selon les termes et conditions en vigueur dans le pays concerné. Pour tout renseignement complémentaire sur les stations techniques agréées, adressez vous à l'adresse suivante :

Samsung Electronics Austria GmbH
Succur Sale de Zürich
Tel.: 0800-SAMSUNG(0800-7267864)
(Gratuit en Suisse)
www.samsung.ch

■ CONDITIONS DE GARANTIE:

1. La garantie ne fait foi que sur présentation de la carte de garantie dûment remplie, ainsi que de la facture d'origine, d'un justificatif conforme ou du ticket de caisse remis par le commerçant.
Le numéro de série sur l'appareil doit être lisible.
2. Samsung peut juger si le service de garantie doit être honoré par une réparation ou par un remplacement du produit ou de la partie défectueuse. Tout autre revendication est exclue.
3. Les réparations sous garantie doivent être effectuées par des stations techniques agréées Samsung. Aucun remboursement ne sera attribué aux réparations effectuées par des distributeurs ou centres non-agrèés Samsung, et la garantie ne couvre en aucun cas les réparations ou les dommages qui peuvent en résulter.
4. En cas d'utilisation dans un autre pays que celui pour lequel il a été conçu et produit à l'origine, des changements sur l'appareil doivent être éventuellement effectués afin de le conformer aux

normes techniques et/ou de sécurité nationales ou locales en vigueur. De tels changements ne proviennent pas d'un défaut matériel ou de conception et ne sont pas couverts par la garantie. Aucun remboursement ne sera attribué à de telles réparations et aux dommages pouvant en résulter.

5. Restrictions de garantie:
 - a) Les contrôles périodiques, l'entretien, la réparation et le remplacement de pièces suite à l'usure normale;
 - b) Les frais de transport directs ou indirects à la mise en oeuvre de la garantie de ce produit;
 - c) Abus et mauvaise utilisation ou installation de l'appareil
 - d) Dommages, provoqués par l'éclair, un liquide, le feu, la force majeure, la guerre, les tensions de réseau, une ventilation inadaptée ou toute cause hors du contrôle de Samsung
6. La garantie est liée au produit et peut être revendiquée pendant la période de garantie par toute personne ayant acquis l'appareil de façon légale.
7. Cette garantie ne limite aucunement les droits statutaires du client sous les lois nationales en vigueur ni les droits des consommateurs contre le vendeur, issus de leur contrat d'achat ou de vente.
Sauf stipulation contraire des lois nationales, les revendications du client se limitent aux points énumérés sur cette carte de garantie. Ni Samsung Ltd., ni ses filiales ne seront tenus pour responsables des dommages indirects, en outre les pertes de CDs, vidéos et cassettes audio ou tout autre matériel du même genre (appareils complémentaires).
8. Un dépannage gratuit de la lampe de projecteur est proposé durant les 90 jours suivants la date d'achat.
9. Ces consignes peuvent ne pas s'appliquer à certains produits. Veuillez vérifier auprès de votre revendeur ou sur le site Internet de Samsung

CARTE DE GARANTIE EUROPÉENNE

NEDERLAND

Dit Samsung-product is gegarandeerd tegen fabricage- en/of materiaalfouten voor een periode van twaalf (12) maanden gerekend vanaf de oorspronkelijke aankoopdatum, tenzij in de nationale of Europese wet- of regelgeving een andere garantieperiode is vastgesteld.

Indien aanspraak wordt gemaakt op een reparatie onder garantie, dient u het product te retourneren aan de winkelier waar u het product gekocht heeft.

Erkende dealers van Samsung danwel door Samsung erkende servicecentra in West-Europese landen zullen eveneens garantie verlenen, echter op de voorwaarden die van toepassing zijn in het betreffende land. Ingeval van problemen kunt u nadere informatie verkrijgen via de **Samsung service- en informatielij:**

Samsung Electronics Benelux B.V.
Olof Palmestraat 10, Delft
P.O. Box 681, 2600 AR Delft
The Netherlands

Voor Nederland: tel. 0900 20 200 88 (€ 0,10/Min.) www.samsung.nl

Samsung Electronics Benelux B.V.
Medialaan 50, 1800 Vilvoorde
Belgium

Voor België: tel. 02 201 2418 www.samsung.be

■ GARANTIECONDITIES

1. De garantie is alleen geldig wanneer de garantietaal volledig is ingevuld en samen met de originele aankoopbon of -bevestiging waarop duidelijk het serienummer vermeld staat, wordt overlegd.
2. Samsungs verplichtingen beperken zich tot reparatie of, indien nodig en na haar beoordeling, tot het vervangen van het product of het defecte onderdeel.
3. Reparaties onder garantie moeten door Samsung erkende servicecentra worden uitgevoerd.

BELGIË

Er zal geen vergoeding plaatsvinden voor reparaties uitgevoerd door niet erkende Samsung dealers of niet erkende servicecentra. Alle daaruit voortvloeiende schade vallen niet onder deze garantie.

4. Aanpassingen aan het product die noodzakelijk zijn om te voldoen aan landelijke of plaatselijke technische of veiligheids- voorschriften die gelden in enig land anders dan dat waarvoor het product oorspronkelijk is ontworpen en gefabriceerd, worden niet beschouwd als voortvloeiende uit materiaal- of fabricagefouten.
5. Deze garantie dekt geen van de volgende zaken:
 - a) Periodieke controles, onderhoud en reparatie of vervanging van onderdelen veroorzaakt door normaal gebruik en slijtage. Hierbij dient vermeld te worden dat bij alle beeldbuizen, ongeacht het fabrikaat, de helderheid met het verstrijken van de tijd afneemt.
 - b) Kosten verbonden aan transport, verwijdering of installatie van het product.
 - c) Misbruik, inclusief het gebruik voor andere doeleinden dan waarvoor het product bestemd is, of onjuiste installatie.
 - d) Schade veroorzaakt door bliksem, water, vuur, overmacht, oorlog, rellen, aansluiting op onjuist voltage, onvoldoende ventilatie, vallen, stoten, onoordeelkundig gebruik of enige andere oorzaak die buiten de controle van Samsung valt.
6. Deze garantie geldt voor iedereen die gedurende de garantieperiode legaal in het bezit is gekomen van het product.
7. De wettelijke rechten van de koper krachtens enigerlei van toepassing zijnde nationale wetgeving, hetzij jegens de verkoper en voortvloeiend uit het koopcontract, hetzij anderszins, worden door deze garantie niet beïnvloed. Tenzij de nationale wetgeving anders bepaalt, zijn de rechten voortvloeiend uit deze garantie de enige rechten van de koper, en kunnen Samsung, haar dochtermaatschappijen en vertegenwoordigingen niet aansprakelijk worden gesteld voor indirect of voortvloeiend verlies.

EUROPESE GARANTIE

FRANÇAIS

Comment contacter Samsung dans le monde

Si vous avez des suggestions ou des questions concernant les produits Samsung, veuillez contacter le Service Consommateurs Samsung.

NEDERLANDS

Contact Samsung wereldwijd

Wanneer u suggesties of vragen heeft met betrekking tot Samsung producten, gelieve contact op te nemen met de klantenservice van Samsung.

Region	Country	Customer Care Centre	Web Site
North America	CANADA	1-800-SAMSUNG (7267864)	www.samsung.com/ca
	MEXICO	01-800-SAMSUNG (7267864)	www.samsung.com/mx
	U.S.A	1-800-SAMSUNG (7267864)	www.samsung.com
	ARGENTINE	0800-333-3733	www.samsung.com/ar
	BRAZIL	0800-124-421, 4004-0000	www.samsung.com/br
Latin America	CHILE	800-726-7864 (SAMSUNG)	www.samsung.com/cl
	COSTA RICA	0-800-507-7267	www.samsung.com/latin
	ECUADOR	1-800-10-7267	www.samsung.com/latin
	EL SALVADOR	800-6225	www.samsung.com/latin
	GUATEMALA	1-800-299-0013	www.samsung.com/latin
	JAMAICA	1-800-234-7267	www.samsung.com/latin
	PANAMA	800-7267	www.samsung.com/latin
	PUERTO RICO	1-800-682-3180	www.samsung.com/latin
	REP. DOMINICA	1-800-751-2676	www.samsung.com/latin
	TRINIDAD & TOBAGO	1-800-7267-864	www.samsung.com/latin
	VENEZUELA	0-800-100-5303	www.samsung.com/latin
	COLOMBIA	01-8000112112	www.samsung.com/co
Europe	BELGIUM	02 201 2418	www.samsung.com/be
	CZECH REPUBLIC	844 000 844 Distributor pro Českou republiku :Samsung Zrt., česká organizační složka Vysokéhočlova 4, 14000 Praha 4	www.samsung.com/cz
	DENMARK	38 327 887	www.samsung.com/dk
	FINLAND	09 855 79 554	www.samsung.com/fi
	FRANCE	3260 SAMSUNG or 08 25 08 65 65 (€ 0,15/Min)	www.samsung.com/fr
	GERMANY	01805 - 121213 (€ 0,14/Min)	www.samsung.de
	HUNGARY	06-80-SAMSUNG (7267864)	www.samsung.com/hu
	ITALY	800-SAMSUNG (7267864)	www.samsung.com/it
	LUXEMBURG	0032 012 201 24 18	www.samsung.lu
	NETHERLANDS	0900 20 200 88 (€ 0,10/Min)	www.samsung.com/nl
	NORWAY	231 627 22	www.samsung.com/no
	POLAND	0 801 801 881	www.samsung.com/pl
	PORTUGAL	80 8 200 128	www.samsung.com/pt
	SLOVAKIA	0800-SAMSUNG (726786)	www.samsung.com/sk
	SPAIN	902 10 11 30	www.samsung.com/es
	SWEDEN	08 585 367 87	www.samsung.com/se
	U.K	0870 SAMSUNG (7267864)	www.samsung.com/uk
	Republic of Ireland	0818 717 100	www.samsung.com/uk
	Switzerland	0800-7267864	www.samsung.com/ch
	CIS	RUSSIA	8-800-200-0400
KAZAHSTAN		8-800-080-1188	www.samsung.kz
UZBEKISTAN		8-800-120-0400	www.samsung.uz
UKRAINE		8-800-502-0000	www.samsung.com/ur
LITHUANIA		8-800-77777	www.samsung.lt
LATVIA		800-7267	www.samsung.com/lv/index.htm
ESTONIA		800-7267	www.samsung.ee
Asia Pacific	AUSTRALIA	1300 362 603	www.samsung.com/au
	CHINA	800-810-5858, 010-6475 1880	www.samsung.com.cn
	HONG KONG	3698 - 4698	www.samsung.com/hk
	INDIA	3030 8282, 1800 110011	www.samsung.com/in
	INDONESIA	0800-112-8888	www.samsung.com/id
	JAPAN	0120-327-527	www.samsung.com/jp
	MALAYSIA	1800-88-9999	www.samsung.com/my
	PHILIPPINES	1800-10-SAMSUNG (7267864)	www.samsung.com/ph
	SINGAPORE	1800-SAMSUNG (7267864)	www.samsung.com/sg
	THAILAND	1800-29-3232, 02-689-3232	www.samsung.com/th
	TAIWAN	0800-329-999	www.samsung.com/tw
	VIETNAM	1 800 588 889	www.samsung.com/vn
Middle East & Africa	SOUTH AFRICA	0860 7267864 (SAMSUNG)	www.samsung.com/za
	U.A.E	800SAMSUNG (7267864), 8000-4726	www.samsung.com/aea

CE GAMESCOPE DVD EST FABRIQUE PAR :

SAMSUNG



Conforme à la directive RoHS

Notre produit est conforme à la directive RoHS relative à la "La limitation de l'utilisation de certaines substances dangereuses dans les composants électriques et électroniques".

Nous n'utilisons pas les six matières dangereuses suivantes dans la fabrication de nos appareils : cadmium (Cd), plomb (Pb), mercure (Hg), chrome hexavalent (Cr⁶⁺), polybromodiphényles (PBB) et polybromodiphényléthers (PBDE).

DEZE DVD-CAMCORDER IS VERVAARDIGD DOOR:

SAMSUNG

Belangrijk

Geachte gebruiker,
De batterijen die in dit product worden gebruikt bevatten stoffen die schadelijk zijn voor het milieu.

Gooi daarom nooit batterijen bij het gewone huisvuil.

Laat bij voorkeur de batterijen door uw vakhandelaar vervangen of lever de batterijen in bij een innamepunt voor gebruikte batterijen in in uw gemeente indien u de batterijen zelf verwisselt.



Voldoet aan de normen van RoHS

Ons product voldoet aan de veiligheidsvoorschriften

zoals beschreven in "The Restriction Of the use of certain Hazardous Substances in electrical and electronic equipment" ("Beperkt gebruik van bepaalde risicomaterialen in elektrische en elektronische apparatuur"). Onze producten zijn vrij van de zes 6 risicomaterialen: cadmium(Cd), lood (Pb), kwik (Hg), hexachroom (Cr⁶⁺), polybromobiphenyls (PBB's), polybromodiphenylethers (PBDE's).