

FRANÇAIS

Caméscope numérique

Mini DV Digital Video Cassette

VP-D80/D81
VP-D80i/D81i

AF Auto Focus
CCD Système à transfert de charge
LCD Écran Cristaux Liquides

Mode d'emploi

Avant d'utiliser cet appareil, veuillez lire attentivement ce mode d'emploi et le conserver pour toute consultation ultérieure.

 Ce produit est conforme aux directives européennes 89/336 CEE, 73/23 CEE, 93/68 EE.

NEDERLANDS

Digitale Video Camcorder

Mini DV Digital Video Cassette

VP-D80/D81
VP-D80i/D81i

AF Auto Focus
CCD Charge Coupled Device
LCD Liquid Crystal Display

Gebruiksaanwijzing

Lees voordat u de camcorder in gebruik neemt deze gebruiksaanwijzing zorgvuldig door en bewaar hem goed.

 Dit product voldoet aan de volgende eisen: 89/336 CEE, 73/23 CEE, 93/68 CEE.

AD68-00511F

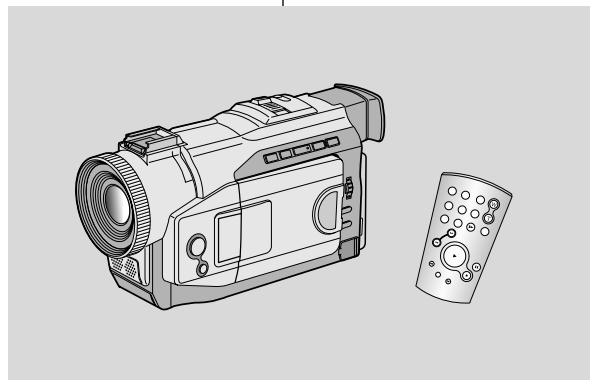

SAMSUNG

ELECTRONICS

Sommaire

Remarques et consignes de sécurité	6
Familiarisez-vous avec le caméscope	11
Fonctionnalités	11
Accessoires fournis avec votre caméscope	12
Accessoires de base	12
Vue avant et latérale (côté gauche)	13
Vue du côté gauche	14
Vue de droite et du dessus	15
Vue arrière et du dessous	16
Télécommande	17
Affichage à l'écran en mode caméscope ou magnétoscope	18
Activation/désactivation de l'affichage	19
Préparez votre caméscope	20
Utilisation de la télécommande	20
Installation de la batterie de la télécommande	20
Enregistrement automatique avec la télécommande	20
Installation du bloc batterie au lithium-ion	21
Mise en place de la poignée de soutien	22
Poignée de soutien	22
Bandoulière	22
Mise en place du cache-objectif	22
Connexion d'une alimentation	23
Utilisation de l'adaptateur secteur et du câble CC	23
Utilisation du bloc batterie au lithium-ion	24
Chargement du bloc batterie au lithium-ion	24
Durée d'enregistrement selon le modèle de caméscope et le type de batterie	25
Affichage du niveau de la batterie	26
Insertion et enregistrement d'une cassette	27
Effectuez un enregistrement simple	28
Effectuez votre premier enregistrement	28
Recherche de séquences (REC SEARCH)	29
Astuces pour la stabilité de l'image	30
Utilisation de l'écran LCD	30
Utilisation du viseur électronique	30
Réglage de l'écran LCD	31
Utilisation du viseur	32
Réglage de la mise au point	32

Inhoud

Belangrijke opmerkingen en veiligheidsinformatie	6
Kennismaken met uw camcorder	11
Mogelijkheden	11
Standaard meegeleverde accessoires	12
Standaard accessoires	12
Voorkant en linker zijkant	13
Linker zijkant	14
Bovenkant en rechter zijkant	15
Achterkant en onderkant	16
Afstandsbediening	17
OSD (OSD indicaties in CAMERA en PLAYER stand)	18
OSD indicaties aan- of uitzetten	19
Camcorder voorbereiden	20
Afstandsbediening	20
De batterijen in de afstandsbediening plaatsen	20
Timer-opname met afstandsbediening (zelfontspanner)	20
De lithiumbatterij plaatsen	21
Riem handgreep verstellen	22
Handgreep	22
Schouderband	22
Zonnekapje erop zetten	22
Camcorder op een stroombron aansluiten	23
De netvoeding en de DC kabel gebruiken	23
Lithium-ion batterij	24
Lithium-ion batterij opladen	24
De maximale opnameduur met een enkele batterijlading	25
Indicatie batterijlading	26
Videocassette plaatsen en verwijderen	27
Eenvoudige opnamen maken	28
Uw eerste opname	28
Opnamen controleren (REC SEARCH)	29
Tips voor goede opnamen	30
Opnemen met het LCD scherm	30
Opnemen met de zoeker	30
LCD scherm instellen	31
Zoeker instellen	32
Scherpstelling	32

Sommaire

Lecture d'une cassette à l'écran	33
Réglage de l'écran LCD lors de la lecture	34
Réglage du volume du haut-parleur	34
Perfectionnez vos enregistrements	35
Fonctions du mode menu	35
Liste des réglages	35
Réglez le caméscope sur CAMERA ou PLAYER	35
Fonctions disponibles pour chaque mode	36
Réglage de l'horloge (CLOCK SET)	37
Activation/désactivation de la télécommande (REMOCON)	38
Activation/désactivation de la sonorité (BEEP SOUND)	39
Mode DEMONSTRATION	40
Exposition automatique (PROGRAM AE)	41
Réglage de l'exposition automatique	42
Équilibrage du blanc (WHITE BALANCE)	43
Utilisation du zoom numérique	44
Zoom avant et arrière	44
Zoom numérique (DIGITAL ZOOM)	45
Stabilisateur électronique d'images (EIS)	46
Effets spéciaux numériques (DSE)	47
Sélection d'un effet	48
Mode personnalisé (CUSTOM.Q)	49
Mode d'enregistrement (fonction REC MODE)	50
Mode AUDIO	51
Fonction coupe-vent (WIND CUT)	52
Affichage de la date et de l'heure (DATE/TIME)	53
Affichage (fonction TV DISPLAY)	54
Menu rapide	55
Utilisation du menu rapide	56
Vitesse d'obturation et niveau d'exposition (SHUTTER SPEED & EXPOSURE)	57
Enregistrement simplifié (mode EASY)	58
Enregistrement en mode personnalisé (CUSTOM)	59
Mise au point automatique /manuelle (MF/AF)	60
Mise au point automatique	60
Mise au point manuelle	60
Contre-jour intelligent (BLC)	61
Fondu en ouverture ou en fermeture (FADE)	62
Début de l'enregistrement	62
Fin de l'enregistrement (avec fondu)	62

Inhoud

Opnamen afspelen op het LCD scherm	33
LCD scherm instellen tijdens het afspelen	34
Geluidsweergave luidspreker instellen	34
Geavanceerde opname functies.....	35
De menufuncties	35
Menu instellen	35
Zet de camcorder in de stand CAMERA of PLAYER	35
De functies die in de diverse standen beschikbaar zijn	36
CLOCK SET (Datum/tijd instellen)	37
REMOCON (Afstandsbediening)	38
BEEP SOUND (Pieptonen)	39
DEMONSTRATION (Demonstratie)	40
PROGRAM AE (Belichtingsprogramma)	41
PROGRAM AE instellen	42
W.BALANCE (Witbalans)	43
Digitale zoom	44
In- en uitzoomen	44
Digitale zoom	45
EIS (elektronische beeldstabilisatie)	46
DSE SELECT (Digitale speciale effecten)	47
Een effect kiezen	48
CUSTOM.Q (Voorkeurstellingen)	49
REC MODE (opnamevorm)	50
AUDIO MODE	51
WIND CUT (wind filter)	52
Datum/tijd instellen en weergeven	53
TV DISPLAY	54
Het snelmenu gebruiken	55
Snelmenu instellen	56
SHUTTER SPEED (sluiter tijd) en EXPOSURE (belichting)	57
EASY shot (voor beginners)	58
Custom (Voorkeurstellingen)	59
MF/AF (handmatig/automatisch scherpstellen)	60
Automatisch scherpstellen	60
Handmatig scherpstellen	60
BLC (Tegenlichtcompensatie)	61
In- en uitfaden	62
Infaden aan het begin van een opname	62
Uitfaden aan het einde van een opname	62

Sommaire

Doublage sonore (AUDIO DUBBING)	63
Réalisation du doublage sonore.....	63
Écoute du son enregistré	64
Prendre une image fixe	65
Recherche d'images fixes	65
Prise de vue de nuit (NIGHT CAPTURE).....	66
Différentes techniques d'enregistrement	67
<i>Visionnez une cassette</i>	<i>68</i>
Visionnez une cassette	68
Visionnez sur l'écran LCD	68
Visionnez sur l'écran de votre téléviseur	68
Connexion à un téléviseur avec entrée A/V	68
Connexion à un téléviseur sans entrée A/V	69
Lecture de la cassette	69
Fonctions du mode magnétoscope	70
Arrêt sur image (mode pause)	70
Recherche d'image avant/arrière	70
Lecture au ralenti avant/arrière	70
Lecture image par image.....	71
Lecture X2 avant/arrière	71
Mode mémoire compteur (ZERO MEMORY)	72
<i>Enregistrement en mode caméscope (VP-D80i/D81i uniquement)</i>	<i>73</i>
<i>Transfert de données IEEE 1394.....</i>	<i>74</i>
Connexion pour transfert de données numériques	74
Connexion à un autre appareil vidéo numérique	74
Connexion à un PC	74
Configuration système requise	75
Enregistrement avec un câble de connexion DV (VP-D80i/D81i uniquement)	75
<i>Interface USB (VP-D81/D81i uniquement)</i>	<i>76</i>
Transfert d'images numériques avec l'interface USB	76
Configuration minimale	76
Installation du programme DVC Media 3.0.....	77
Connexion à un PC	79

Inhoud

Audio dubbing (Geluidsspoor toegeven)	63
Een ander geluid opnemen via MIC dubbing	63
Afspelen van een cassette waaraan een geluidsspoor is toegevoegd	64
Digitale foto's maken met behulp van de PHOTO toets	65
De momentopname opzoeken	65
NIGHT CAPTURE (nachtstand, 0 lux opname)	66
Opnametechnieken	67
<i>Opnamen afspelen</i>	<i>68</i>
Cassette afspelen	68
Opnamen bekijken via het LCD venster	68
Opnamen bekijken via een tv-scherm	68
Aansluiten op een tv met audio/video aansluiting	68
Aansluiten op tv zonder audio/video aansluiting	69
Weergave	69
Weergavefuncties	70
Afspelen onderbreken	70
Passage opzoeken (voorwaarts/achterwaarts)	70
Vertraagde weergave (voorwaarts/achterwaarts)	70
Beeld verder (beeld voor beeld afspelen)	71
Versneld afspelen (X2, vooruit/achteruit)	71
ZERO MEMORY	72
<i>Opnemen in de PLAYER stand (alleen VP-D80i/D81i).....</i>	<i>73</i>
<i>IEEE 1394 gegevensoverdracht</i>	<i>74</i>
IEEE 1394 (i.LINK)-DV gegevensverbinding	74
Aansluiten op DV apparaat.....	74
Aansluiten op een PC	74
Systeemeisen	75
Opnemen via de DV kabel (alleen mogelijk met de VP-D80i/D81i)	75
<i>USB interface (VP-D81/D81i uniquement)</i>	<i>76</i>
Digitale foto's overbrengen via USB aansluiting	76
Systeemeisen	76
DVC Media 3.0 programma installeren.....	77
Aansluiten op PC	79

Sommaire

Conseils d'utilisation.....	80
Fin d'un enregistrement	80
Nettoyage et entretien du caméscope	81
Nettoyage du viseur	81
Nettoyage des têtes vidéo	81
Utilisation du caméscope à l'étranger	82
Sources d'alimentation	82
Normes de couleurs	82
Dépannage.....	83
Dépannage	83
Auto-diagnostic	83
Condensation	83
Spécifications techniques.....	85
INDEX.....	87
Pour la France uniquement	88

Inhoud

Onderhoud.....	80
Na een opname	80
De camcorder schoonmaken en onderhouden	81
De zoeker schoonmaken	81
De videokoppen schoonmaken	81
Met de camcorder naar het buitenland	82
Netspanning	82
Kleursysteem	82
Problemen oplossen	83
Problemen oplossen	83
Tabel voor het zelf opsporen/oplossen van problemen	83
Condensvorming	83
Technische gegevens	85
INDEX.....	87

Remarques et consignes de sécurité

Rotation de l'écran LCD

Manipulez l'écran doucement lorsque vous le faites tourner. Une rotation intempestive peut endommager l'intérieur de la charnière qui relie l'écran LCD au corps de l'appareil.

1. Écran LCD fermé.
2. Enregistrement standard lors de l'utilisation de l'écran LCD.
3. Enregistrement en regardant l'écran LCD d'en haut.
4. Enregistrement en regardant l'écran LCD de face.
5. Enregistrement avec l'écran LCD fermé.

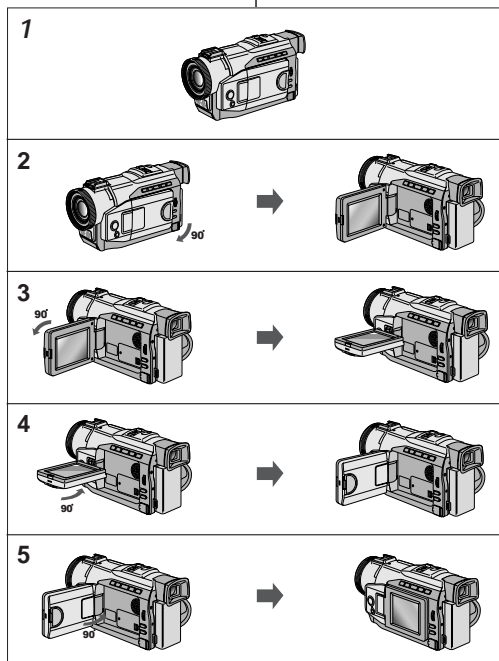

Belangrijke opmerkingen en veiligheidsinformatie

Verstellen LCD scherm

Wees voorzichtig wanneer u aan het LCD scherm draait (zie afbeelding). Wanneer u het scherm in een verkeerde richting duwt, kunt u het scharnier waarmee het scherm aan de camcorder is bevestigd, inwendig beschadigen.

1. LCD scherm dicht.
2. Normale opname met behulp van LCD scherm.
3. Opname terwijl u het LCD scherm van bovenaf bekijkt.
4. Opname terwijl u het LCD scherm van de voorkant bekijkt.
5. Opname met gesloten LCD scherm.

Remarques et consignes de sécurité

Droits d'auteur

Les programmes de télévision, les cassettes vidéo, les DVD, les films et tout autre support enregistré de ce type peuvent être protégés par des droits d'auteurs. Les copier sans autorisation peut aller à l'encontre des lois en vigueur dans votre pays.

Formation de condensation

1. Un accroissement soudain de température peut entraîner la formation de condensation à l'intérieur de l'appareil.

Ce peut être le cas lorsque vous passez :

- d'un extérieur froid à un intérieur chaud (en hiver, par exemple),
- d'un intérieur frais à un extérieur chaud (en été, par exemple).

2. Si la fonction de protection "DEW"  se déclenche, laissez l'appareil pendant deux heures dans un endroit sec et à température ambiante, le compartiment à cassette ouvert et sans le bloc batterie.

Caméscope

1. N'exposez pas votre caméscope à des températures trop élevées (plus de 60°C), par exemple, en plein soleil ou dans une voiture garée au soleil.
2. Ne mouillez pas votre caméscope. Tenez-le à l'abri de toute humidité (pluie, eau de mer, etc.). Sinon, il risque d'être endommagé, entraînant parfois un dysfonctionnement irréparable de l'appareil.

Belangrijke opmerkingen en veiligheidsinformatie

Copyright

Televisieprogramma's, videocassettes, DVD films, bioscoopfilms en soortgelijk materiaal kan auteursrechtelijk beschermd zijn. Het is niet toegestaan dit zonder toestemming te kopiëren.

Condensvorming

1. Wanneer de omgevingstemperatuur plotseling oploopt, kan er in de camcorder condensvorming optreden.

Voorbeelden:

- Als u in de winter de camcorder van buiten mee naar binnen neemt.
 - Als u in de zomer de camcorder van binnen mee naar buiten neemt.
2. Als de "DEW" condenswaarschuwing  verschijnt, opent u het cassettecompartiment, verwijdert u de batterij en legt u de camcorder minimaal twee uur in een droge, warme ruimte.

De camcorder

1. Bescherm de camcorder tegen te hoge temperaturen (meer dan 60°C). Leg hem bijvoorbeeld niet in direct zonlicht of in een in de zon geparkeerde auto.
2. Bescherm de camcorder tegen vocht. Stel de camcorder niet bloot aan regen, (zee)water of andere vochtige omstandigheden. Als de camcorder met vocht in aanraking komt, kan hij beschadigd raken. Vochtschade kan onherstelbaar zijn.

Remarques et consignes de sécurité

Bloc batterie

- Assurez-vous que le bloc batterie est chargé avant de filmer sans connexion au secteur.
- Pour conserver la charge de la batterie, maintenez votre caméscope éteint lorsque vous ne l'utilisez pas.
- En mode caméscope, si vous laissez votre appareil en veille pendant plus de cinq minutes sans vous en servir et avec une cassette à l'intérieur, il s'éteint automatiquement pour éviter un déchargement inutile de la batterie.
- Assurez-vous que le bloc batterie est fermement maintenu en place. Ne faites pas tomber le bloc batterie ; vous risqueriez de l'endommager.
- Un bloc batterie neuf n'est jamais chargé. Avant de l'utiliser, vous devez le charger complètement.
- Si vous filmez pendant longtemps, nous vous conseillons d'utiliser le viseur plutôt que l'écran LCD car celui-ci consomme plus d'énergie.

*Lorsque la batterie ne fonctionne plus ou est hors d'usage, contactez votre revendeur le plus proche.
Les batteries doivent être traitées en tant que déchets chimiques.

Nettoyage des têtes vidéo

- Pour garantir un enregistrement normal et obtenir des images claires, nettoyez régulièrement les têtes vidéo. L'apparition de parasites sur l'image ou l'affichage d'un écran vide peut signifier que les têtes vidéo sont sales. Dans ce cas, nettoyez-les avec la cassette de type sec prévue à cet effet.
- N'utilisez pas de cassette de type humide, car vous risqueriez d'endommager les têtes vidéo.

Belangrijke opmerkingen en veiligheidsinformatie

De batterij

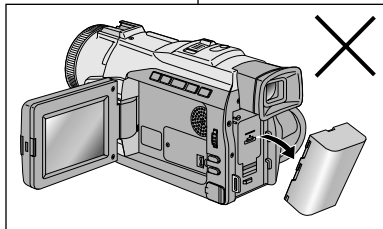

- Zorg ervoor dat de batterij is opgeladen voordat u eropuit gaat om opnamen te maken.
- Om de batterij te sparen, moet u de camcorder uitzetten wanneer u hem niet gebruikt.
- Als uw camcorder in de CAM opnamestand langer dan drie minuten op STBY staat zonder te worden gebruikt, schakelt hij zichzelf uit om de batterij te sparen.
- Zorg dat de batterij goed op zijn plaats zit. Als de batterij valt, kan hij beschadigd raken.
- Nieuwe batterijen zijn nog niet geladen. Voordat u een nieuwe batterij in gebruik neemt, moet u hem geheel opladen.
- Wanneer u langer wilt opnemen, is het beter om niet met het LCD scherm te werken maar met de normale zoeker, omdat het LCD scherm meer energie gebruikt.

* Als de batterij versleten is, moet u een nieuwe kopen en de oude inleveren bij een innamepunt voor batterijen.

Schoonmaken videokoppen

- Voor optimale opname- en weergavekwaliteit moeten de videokoppen regelmatig worden schoongemaakt. Als het beeld tijdens weergave storingen in de vorm van blokjes vertoont of blauw blijft, kunnen de videokoppen vuil zijn. Als dit gebeurt, maakt u de videokoppen schoon met een schoonmaakcassette (droog systeem).
- Gebruik geen schoonmaakcassette die met een nat systeem werkt. Daardoor kunnen de videokoppen beschadigd raken.

Remarques et consignes de sécurité

Objectif

- Si vous filmez en plein soleil, veillez à ne pas diriger l'objectif vers le soleil. La lumière solaire directe peut endommager le dispositif électronique à transfert de charge (Charge Coupled Device).

Viseur électronique

1. N'orientez pas le viseur vers le soleil. La lumière solaire directe peut endommager l'intérieur du viseur. Soyez vigilant lorsque vous placez votre caméscope au soleil ou près d'une fenêtre.
2. Ne saisissez pas votre caméscope par le viseur.
3. Évitez les rotations intempestives du viseur qui risquent de l'endommager.

Enregistrement ou lecture avec l'écran LCD

1. L'écran a été conçu à l'aide d'une technologie de haute précision. Cependant, de minuscules points (rouges, bleus ou verts) peuvent apparaître de façon constante sur l'écran LCD. Ces points sont normaux et n'affectent aucunement l'image enregistrée.
2. Lorsque vous utilisez l'écran LCD directement sous le soleil, la vision à l'écran peut s'avérer difficile. Dans ce cas, nous vous recommandons d'utiliser le viseur.
3. La lumière solaire directe peut endommager l'écran LCD.



Poignée de soutien

- Pour une meilleure qualité de prise de vue, il est important de bien ajuster la poignée de soutien.
- Ne forcez pas pour insérer votre main dans la poignée, car vous risqueriez de l'endommager.

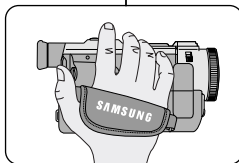

Belangrijke opmerkingen en veiligheidsinformatie

De lens

- Richt de camcorder tijdens het opnemen nooit op de zon. Direct zonlicht kan de CCD beeldsensoren beschadigen.

De elektronische zoeker

1. Let op dat u de zoeker van de camcorder niet op de zon richt. Direct zonlicht kan de zoeker beschadigen. Leg de camcorder niet in de zon, bijvoorbeeld op een vensterbank.
2. Houd de camcorder niet vast bij de zoeker.
3. Als u krachtig aan de zoeker draait, kan deze beschadigd raken.

Gebruik LCD scherm tijdens opnemen en weergeven

1. Het LCD scherm is met de grootste precisie vervaardigd. Bij de huidige stand van de techniek is het desondanks mogelijk dat op het scherm kleine stipjes verschijnen (rood, blauw of groen). Dit is normaal en heeft geen enkele invloed op de opnamen die u maakt.
2. In fel zonlicht kan het LCD moeilijk af te lezen zijn. Gebruik in dat geval de zoeker.
3. Direct zonlicht kan het LCD scherm beschadigen.

De handgreep

- Stel de handgreep goed af voordat u er gebruik van maakt. Een goede afstelling helpt u de juiste houding aan te nemen voor de beste opnamen.
- Wanneer de handgreep te strak is afgesteld, past uw hand er niet goed in. Als u dat toch probeert, kunt u de handgreep beschadigen.

Remarques et consignes de sécurité

Précautions d'emploi de la pile au Lithium-ion

1. La pile au lithium-ion sert à sauvegarder la date et l'heure, les titres et les réglages prédéfinis, en l'absence du bloc batterie ou de l'adaptateur secteur.
2. La longévité de la pile au lithium est d'environ six mois à partir de sa mise en fonctionnement et dans des conditions normales d'utilisation.
3. Lorsque la pile au lithium s'affaiblit ou est déchargée, l'affichage de la date et de l'heure clignote pendant cinq secondes environ lorsque vous passez en mode Caméscope. Dans ce cas, remplacez-la par une pile Lithium-Ion de type CR2025.
4. Il existe un risque d'explosion si la batterie n'est pas remplacée par un modèle approprié.
Utilisez exclusivement une batterie équivalente ou de même type.

Attention : maintenez la PILE AU LITHIUM hors de la portée des enfants. Si la pile venait à être avalée, consultez immédiatement un médecin.

Belangrijke opmerkingen en veiligheidsinformatie

De lithiumbatterij

1. De lithiumbatterij zorgt ervoor dat de klok- en eventuele voorkeuringstellingen bewaard blijven, ook wanneer op de camcorder geen batterij of adapter is aangesloten.
2. De lithiumbatterij van de camcorder gaat bij normaal gebruik ongeveer een half jaar mee, gerekend vanaf het moment dat de batterij geplaatst is.
3. Als de lithium batterij bijna leeg is, knippert de datum/tijd indicator ongeveer vijf seconden wanneer u de camcorder in de CAMERA stand zet. Vervang in dat geval de batterij door een nieuwe (type CR2025).
4. Wanneer u de batterij niet door een batterij van het juiste type vervangt, ontstaat er ontploffingsgevaar.
Gebruik alleen batterijen van hetzelfde type.

*WAARSCHUWING - LEVER LEGE LITHIUM BATTERIJEN in bij een innamepunt voor batterijen.

Waarschuwing: Houd LITHIUMBATTERIJEN buiten het bereik van kinderen. Als de batterij wordt doorgeslikt, moet u onmiddellijk een arts raadplegen.

Familiarisez-vous avec le caméscope

Fonctionnalités

- Transfert de données numériques avec le port IEEE1394**
 Le port haute vitesse IEEE 1394 de type i.LINK™ : i.LINK (est un protocole de transfert de données série et système d'interconnexion), vous permet de transférer des images mobiles et immobiles vers un PC, où vous pourrez les modifier à loisir. (Le modèle VP-DXX ne permet pas d'enregistrer ni de recevoir des données numériques à partir d'un autre dispositif vidéo numérique.)
- Transfert d'images numériques avec l'interface USB (VP-D81/D81i uniquement)**
 Le port USB vous permet de transférer des images sur votre PC sans utiliser de carte vidéo supplémentaire.
- PHOTO**
 La fonction PHOTO vous permet de filmer un sujet et de capturer son image fixe pendant environ 6 secondes sur la bande vidéo (mode caméscope).
- Zoom numérique 400x**
 La fonction Zoom vous permet de vous rapprocher du sujet filmé sans avoir à vous déplacer.
- Écran LCD TFT couleur (LCD = écran à cristaux liquides)**
 L'écran LCD TFT couleur à haute résolution offre une image nette et permet de filmer dans une position stable et confortable.
- Stabilisateur électronique d'images (EIS)**
 La fonction EIS rétablit la stabilité des images lorsque le tremblement de la main provoque des vibrations désagréables, surtout en mode zoom avant.
- Effets numériques divers**
 L'ajout de différents effets spéciaux vous permet de donner un côté spectaculaire à vos films.
- Contre-jour/BLC (Backlight compensation)**
 Lorsque vous filmez un sujet devant une source lumineuse ou devant un fond clair, utilisez la fonction BLC pour effectuer un contre-jour intelligent.
- Fonction d'exposition automatique (Program AE)**
 La fonction Program AE vous permet d'adapter la vitesse d'obturation et le diaphragme selon la scène à filmer.
- CAPTURE D'IMAGES NOCTURNES**
 La fonction NIGHT CAPTURE (CAPTURE D'IMAGES NOCTURNES) vous permet de filmer un sujet dans un endroit à faible luminosité.

Kennismaken met uw camcorder

Mogelijkheden

- Digitale gegevensoverdracht met IEEE1394**
 IEEE 1394 (i.LINK™ : i.LINK is een protocol voor seriële gegevensoverdracht en koppeling van DV (Digitale Video) gegevens via een snelle gegevensdoorvoerpoort, waardoor bewegende en stilstaande beelden overgebracht kunnen worden naar een PC. Op de PC kunt u deze beelden bewerken. (VP-DXX kan geen digitale gegevens opnemen en ontvangen vanaf een ander DV apparaat.)
- USB interface voor de overdracht van digitale beelden en gegevens (alleen VP-D81/D81i)**
 Met behulp van de USB interface kunt u digitale foto's naar de PC overbrengen.
- PHOTO Snapshot / Momentopname**
 Met deze functie kunt u een stilstaand voorwerp gedurende korte tijd filmen in de CAMERA stand.
- 400x digitale zoom**
 Met de digitale zoomfunctie kunt u uw onderwerp verder uitvergroten.
- TFT kleurenscherm**
 Hoge resolutie TFT LCD kleurenscherm voor heldere, scherpe beelden en een comfortabele, stabiele houding tijdens het opnemen.
- Elektronische beeldstabilisatie (EIS)**
 Voorkomt beeldtrillingen die bijvoorbeeld het gevolg zijn van de natuurlijke trilling van de hand, met name bij ver inzoomen/uitvergroten.
- Digitale effecten**
 Dankzij de diverse digitale effecten die met deze camcorder mogelijk zijn, kunt u creatievere opnamen maken.
- BLC tegenlichtcompensatie**
 De BLC functie zorgt ervoor dat de lichtere achtergrond tijdens de opname wordt gecompenseerd.
- AE automatische belichtingsprogramma's**
 Met de AE belichtingsprogramma's kunt u de sluitertijd en de lensopening (diafragma) aanpassen aan de op te nemen scène.
- Nachtopname**
 Met de functie NIGHT CAPTURE kunt u ook in het donker opnamen maken.

Familiarisez-vous avec le caméscope

Kennismaken met uw camcorder

Accessoires fournis avec votre caméscope

Assurez-vous que les accessoires ci-après ont été livrés avec votre caméscope numérique.

Accessoires de base

1. Bloc batterie lithium-ion
2. Adaptateur secteur
3. Cordon secteur
4. Câble AUDIO/VIDEO
5. Mode d'emploi
6. Piles au lithium pour la télécommande et soutien mémoire (type : CR2025)
7. Câble S-VIDEO
8. Télécommande
9. Bandoulière
10. Câble USB (VP-D81/D81i uniquement)
11. Adaptateur péritel
12. Logiciel (CD) (VP-D81/D81i uniquement)
13. Câble AUDIO (VP-D81/D81i uniquement)

Standaard meegeleverde accessoires

Controleer of de onderstaande accessoires met uw digitale videocamera meegeleverd zijn.

Standaard accessoires

1. Lithium-ion batterij
2. Netvoeding
3. DC gelijkstroomkabel
4. Audio/video kabel
5. Gebruiksaanwijzing
6. Lithium batterijen voor de afstandsbediening en klokfunctie (type CR2025, 2 EA)
7. S-Video kabel
8. Afstandsbediening
9. Schouderband
10. USB kabel (alleen VP-D81/D81i)
11. Scart adapter
12. CD met software (alleen VP-D81/D81i)
13. Audio kabel (alleen VP-D81/D81i)

1. Lithium Ion Battery pack 	2. AC Power Adapter 	3. AC cord 
4. AUDIO/VIDEO cable 	5. Instruction Book 	6. Lithium batteries (2EA) 
7. S-VIDEO cable 	8. Remote Control 	9. Shoulder strap 
10. USB cable (VP-D81/D81i only) 	11. Scart adapter 	12. Software CD (VP-D81/D81i only) 
13. Audio cable (VP-D81/D81i only) 		

Vue avant et latérale (côté gauche)

Voorkant en linker zijkant

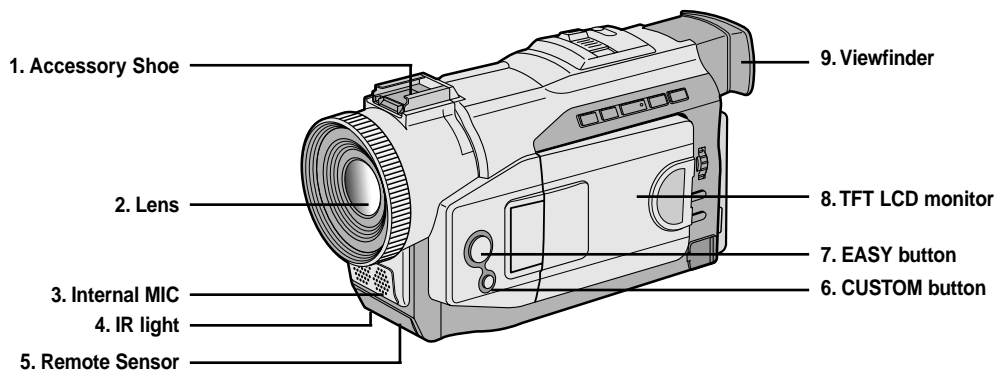

1. Sabot d'accessoire
2. Objectif
3. Entrée microphone interne
4. Témoin infra-rouge
5. Capteur de la télécommande
6. Touche CUSTOM (voir page 59)
7. Touche EASY (voir page 58)
8. Écran à cristaux liquides (LCD)
9. Viseur (voir page 32)

1. Aansluiting videolamp
2. Objectief
3. Ingebouwde microfoon
4. IR (Infrarood) lamp
5. Sensor afstandsbediening
6. CUSTOM toets (zie pagina 59)
7. EASY toets (zie pagina 58)
8. TFT kleurenscherm
9. Zoeker (zie pagina 32)

Familiarisez-vous avec le caméscope

Kennismaken met uw camcorder

Vue du côté gauche

Linker zijkant

1. Function buttons

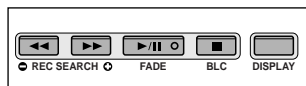

2. Speaker

3. DV OUT:VP-DXX
DV IN/OUT:VP-DXXi

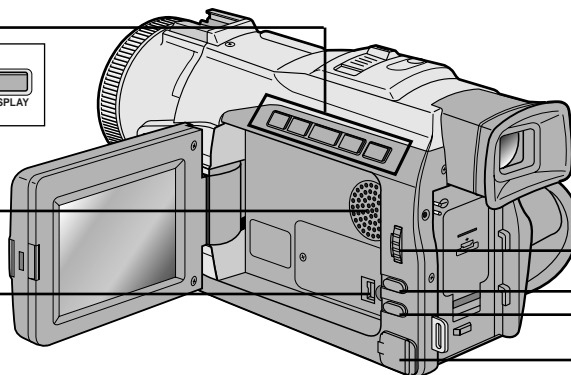

7. MENU dial

6. ENTER button

5. MENU button

4. DC jack

1. Touches de fonction

MAGNÉTOSCOPE	CAMÉSCOPE
◀ : (REW)	REC. Search -
▶ : (FF)	REC. Search +
▶/ : (PLAY/STILL)	FADE
■ : (STOP)	BLC
DISPLAY	DISPLAY

2. Haut-parleur intégré

3. VP-Dxx : sortie DV
VP-Dxxi : entrée/sortie DV

4. Prise DC

5. Touche MENU

6. Touche ENTER

7. Molette MENU

1. Functietoetsen

PLAYER	CAMERA
◀ : (REW)	REC. Search -
▶ : (FF)	REC. Search +
▶/ : (PLAY/STILL)	FADE
■ : (STOP)	BLC
DISPLAY	DISPLAY

2. SPEAKER

3. VP-Dxx: DV uitgang
VP-Dxxi: DV IN/UIT

4. DC aansluiting

5. MENU toets

6. ENTER toets

7. MENU DIAL

Familiarisez-vous avec le caméscope

Kennismaken met uw camcorder

Vue de droite et du dessus

Bovenkant en rechter zijkant

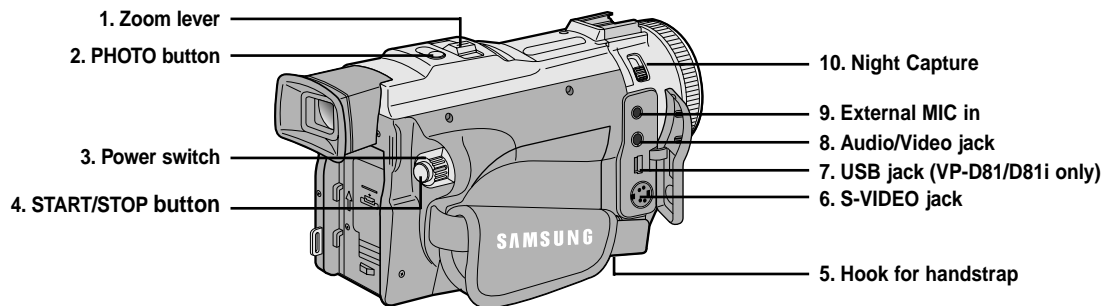

1. Bouton zoom
2. Touche PHOTO (voir page 65)
3. Commutateur (mode caméscope ou magnétoscope) (voir page 21)
4. Bouton START/STOP (marche/arrêt)
5. Anneau pour la bandoulière
6. Sortie S-VIDEO
7. Port USB (VP-D81/D81i uniquement)
8. Sortie audio/vidéo
9. Entrée microphone externe
10. Sélecteur pour prise de vue

1. ZOOM hendel
2. PHOTO toets (zie pagina 65)
3. Power schakelaar (CAMERA of PLAYER) (zie pagina 21)
4. START/STOP toets
5. Oogje voor schouderband
6. S-VIDEO uitgang
7. USB aansluiting (alleen VP-D81/D81i)
8. Audio/Video uitgang
9. Aansluiting externe microfoon
10. Nachtstand

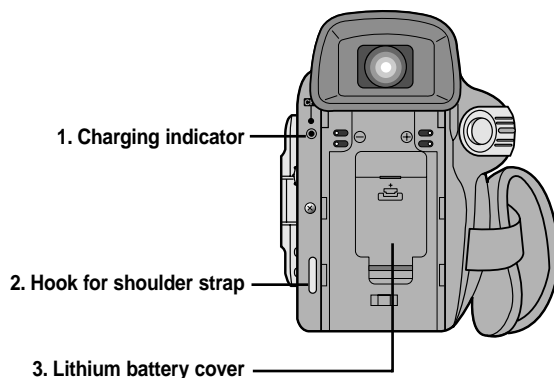
Familiarisez-vous avec le caméscope*Vue arrière et du dessous*

1. Témoin de charge de la batterie
2. Anneau pour la bandoulière
3. Couvercle du compartiment de la pile au lithium
4. Pas de vis trépied
5. Touche EJECT (éjection de la cassette)
6. Molette de réglage du zoom
7. Éjection de la batterie

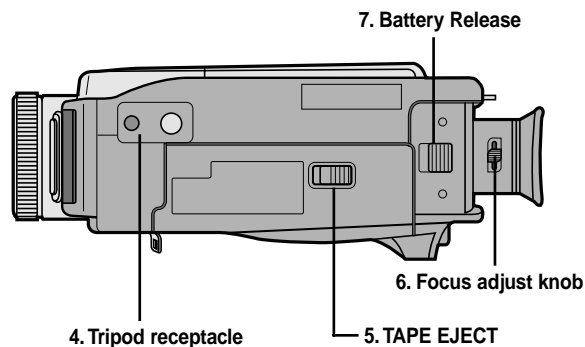
Kennismaken met uw camcorder*Achterkant en onderkant*

1. Batterij opladen indicator
2. Oogje voor schouderriem
3. Klepje lithium batterij
4. Statiefbevestiging
5. TAPE EJECT toets
6. Focus instelknop
7. Batterij uitwerpen

Familiarisez-vous avec le caméscope

Kennismaken met uw camcorder

Télécommande

Afstandsbediening

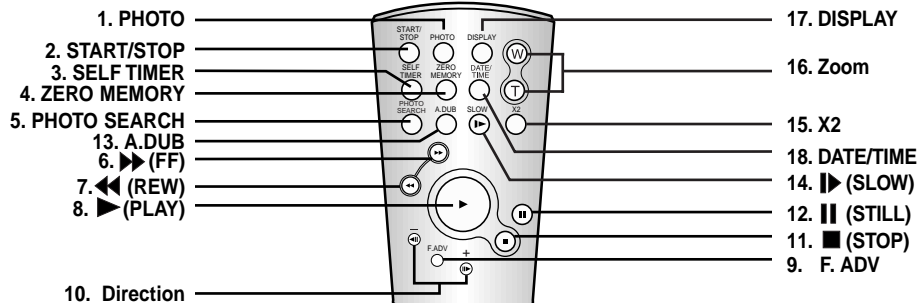

1. Touche PHOTO
2. Touche START/STOP (début/ arrêt de l'enregistrement)
3. Touche SELF TIMER (minuterie automatique) (voir page 20)
4. Touche ZERO MEMORY (voir page 72)
5. Touche PHOTO Search
6. ►► Touche FF (avance rapide)
7. ◀◀ Touche REW (rembobinage)
8. ► Touche PLAY (lecture)
9. Touche F.ADV (avance image par image) (voir page 71)

10. Touches directionnelles (◀||, ||►) (avant/arrière)
11. ■ Touche STOP (arrêt)
12. || Touche STILL (pause)
13. Touche A.DUB (doublage sonore) (voir page 63)
14. ► Touche SLOW (ralenti)
15. Touche X2 (voir page 71)
16. Touche Zoom
17. Touche DISPLAY (activation/désactivation de l'affichage)
18. Touche DATE/TIME (date et heure)

1. FOTO
2. START/STOP
3. SELF TIMER ("zelfontspanner"; zie pagina 20)
4. ZERO MEMORY (zie pagina 72)
5. PHOTO zoeken
6. ►► (FF): Vooruitspoelen
7. ◀◀ (REW): Terugspoelen
8. ► (PLAY)
9. F.ADV (zie pagina 71)

10. Richtingknop (◀||, ||►)
11. ■ (STOP): Band stoppen
12. || (STILL): Stilstaand beeld
13. A.DUB (zie pagina 63)
14. SLOW
15. X2 (zie pagina 71)
16. Zoom
17. DISPLAY: Weergav
18. DATUM/TIJD

Familiarisez-vous avec le caméscope

Kennismaken met uw camcorder

Affichage à l'écran en mode caméscope ou magnétoscope

1. Niveau de la batterie (voir page 26)
2. Mode Custom ou Easy (voir page 58, 59)
3. Mode DSE (effet numérique sélectionné) (voir page 47)
4. Program AE (activation/désactivation du mode d'exposition automatique sélectionné) (voir page 41)
5. Mode d'équilibrage du blanc choisi (voir page 43)
6. BLC (Back Light Compensation) (contre-jour intelligent) (voir page 61)
7. Mise au point manuelle (voir page 60)
8. Vitesse d'obturation (voir page 57)
9. Position du zoom (voir page 44)
10. Prise de vue de nuit (voir page 66)
11. Date et heure (voir page 53)
12. USB (VP-D81/D81i uniquement)
13. Mode Télécommande
14. Fonction coupe-vent (voir page 52)
15. Mode Audio (voir page 51)
16. Mémoire compteur (voir page 72)
17. Temps restant sur la bande (en minutes)
18. Compteur de bande
19. Mode de fonctionnement
20. Vitesse d'enregistrement sélectionné
21. Mode Photo
22. Vitesse d'enregistrement sélectionnée et minuterie (voir page 20)
23. EIS (stabilisateur d'image électronique) (voir page 46)

OSD (OSD indicaties in CAMERA en PLAYER stand)

1. Batterijlading (zie pagina 26)
2. Custom of Easy stand (zie pagina 58, 59)
3. DSE (Digital Special Effect) voor speciale effecten (zie pagina 47)
4. AE programma (zie pagina 41)
5. Witbalans (zie pagina 43)
6. BLC Tegenlichtcompensatie (zie pagina 61)
7. Handmatig scherpstellen (zie pagina 60)
8. Sluittijd en belichting (zie pagina 57)
9. Zoomstand (zie pagina 44)
10. Nachtstand (zie pagina 66)
11. DATUM/TIJD (zie pagina 53)
12. USB (alleen VP-D81/D81i)
13. Remocon
14. Filter voor windgeluid (zie pagina 52)
15. Geluidsinstellingen (zie pagina 51)
16. Zero memory indicator (zie pagina 72)
17. Resterende tijd op de band (in minuten)
18. Bandteller
19. Bedrijfsstand
20. Opnamesnelheid
21. PHOTOShot
22. Timer voor automatische opname (zie pagina 20)
23. EIS (Beeldstabilisator) (zie pagina 46)

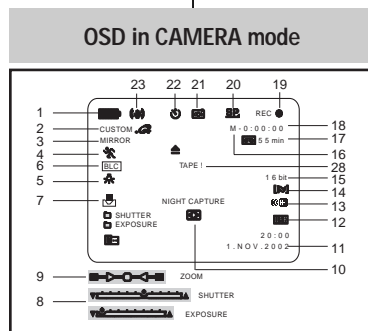

Familiarisez-vous avec le caméscope

24. Contrôle du volume (voir page 34)
25. Canal de lecture audio
26. DV IN (mode de réception des données DV) (VP-DXXi uniquement) (voir page 75)
27. Contrôle de la condensation (voir page 7)
28. Ligne de message

OSD in PLAYER mode

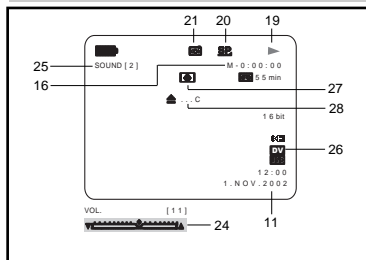

24. Volumeregeling (zie pagina 34)
25. Audio weergavekanaal
26. DV IN (alleen VP-Dxxi) (DV data-ontvangststand) (zie pagina 75)
27. DEW (zie pagina 7)
28. Berichtregel

Activation/désactivation de l'affichage

- Activation/désactivation de l'affichage

Appuyez sur la touche DISPLAY à gauche du panneau de commandes.

- Lorsque vous désactivez l'affichage :

En mode caméscope : les modes EASY.Q, CUSTOM.Q, STBY (veille) et REC (enregistrement) s'affichent à l'écran même si le mode OSD est désactivé. L'affichage clignote pendant 3 secondes à l'écran, puis disparaît.

En mode magnétoscope : lorsque vous appuyez sur une touche de fonction, la fonction activée s'affiche 3 secondes à l'écran, puis disparaît.

- Affichage de la date et de l'heure

- L'affichage de la date et de l'heure est indépendant de la position de la touche OSD ON/OFF.

- Pour faire apparaître ou disparaître la date et l'heure, sélectionnez le menu DATE/TIME du panneau de commandes (voir page 53).

- Vous pouvez également utiliser le menu rapide (voir page 55) (uniquement en mode caméscope).

OSD indicaties aan- of uitzetten

- OSD indicaties aan- of uitzetten

Druk op de toets DISPLAY links op het bedieningspaneel.

- Steeds als de toets wordt ingedrukt, wordt de volgende OSD functie in- of uitgeschakeld.

- Als u de OSD indicaties uitzet.

In de CAMERA stand: EASY.Q, CUSTOM.Q, STBY en REC worden altijd weergegeven, ook als u de OSD-indicaties hebt uitgeschakeld. De ingave wordt 3 seconden weergegeven en daarna uitgeschakeld.

In de PLAYER stand: Als u op een willekeurige drukt, bijvoorbeeld op een van de functietoetsen die betrekking hebben op de videorecorderstand, wordt de functie 3 seconden op het scherm getoond en daarna uitgeschakeld.

- Datum en tijd aan- of uitzetten

- Weergave van datum en tijd wordt door het aan- of uitzetten van de OSD indicaties (DISPLAY) niet beïnvloed.

- De weergave van datum en/of tijd stelt u in bij het menu-onderdeel DATE/TIME (zie pagina 53).

- Voor het in- en uitschakelen van de datum en tijd kunt ook het snelmenu gebruiken (zie pagina 55) (alleen in CAMERA stand).

Préparez votre caméscope

Utilisation de la télécommande

Installation de la batterie pour la télécommande

- ⌘ Vous devez insérer ou remplacer la batterie au lithium :
 - lors de l'achat du caméscope,
 - quand la télécommande ne fonctionne pas.
- ⌘ Insérez la batterie au lithium (CR2025) en respectant la polarité + et -.

Enregistrement automatique avec la télécommande

La fonction de minuterie automatique sur la télécommande vous permet de démarrer automatiquement l'enregistrement au bout de 10 secondes.

1. Réglez le caméscope sur CAMERA.
2. Appuyez sur la touche SELF TIMER jusqu'à ce que l'indication souhaitée s'affiche dans le viseur.
3. Appuyez sur la touche START/STOP pour démarrer la minuterie.
 - Après une attente de dix secondes, l'enregistrement démarre.
 - Appuyez de nouveau sur START/STOP pour arrêter l'enregistrement.

Camcorder voorbereiden

Afstandsbediening

De batterijen in de afstandsbediening plaatsen

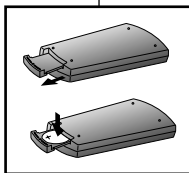

- ⌘ U moet batterijen in de afstandsbediening plaatsen of ze vervangen wanneer:
 - u de camcorder voor het eerst in gebruik neemt.
 - de afstandsbediening niet meer goed functioneert.
- ⌘ Doe de batterijen in de afstandsbediening; let daarbij op de + en - markeringen.
- ⌘ Let op dat u de + en - pool niet verwisselt.

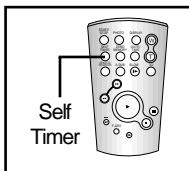

Timer-opname met afstandsbediening (zelfontspanner)

Als u de timer voor automatische opname op de afstandsbediening gebruikt, start de opname na 10 seconden automatisch.

1. Zet de camcorder op CAMERA.
2. Druk op de SELF TIMER knop tot de gewenste indicatie in de zoeker of op het LCD scherm verschijnt:
3. Druk op de START/STOP knop om de timer te starten.
 - Na 10 seconden wordt de opname gestart.
 - Drukt u nogmaals op de START/STOP knop wanneer u de opname wilt beëindigen.

Préparez votre caméscope

Installation du bloc batterie au lithium-ion

- ⌘ La pile au lithium-ion sert à mémoriser la date et l'heure, ainsi que les titres et les réglages prédéfinis, en l'absence du bloc batterie ou de l'adaptateur secteur.
- ⌘ La longévité de la pile au lithium est d'environ six mois à partir de sa mise en place et dans des conditions normales d'utilisation.
- ⌘ Lorsque la pile au lithium s'affaiblit ou est déchargée, l'affichage de la date et de l'heure clignote pendant cinq secondes environ lorsque vous passez en mode caméscope (CAMERA). Dans ce cas, remplacez-la par une pile de type CR2025.

1. Soulevez le couvercle du compartiment de la pile au lithium.
2. Mettez la pile en place de manière que la face ⊕ soit en contact avec le support.
3. Refermez le couvercle.

Important

La pile doit être correctement positionnée.

Attention : maintenez la PILE AU LITHIUM hors de la portée des enfants. Si la pile venait à être avalée, consultez immédiatement un médecin.

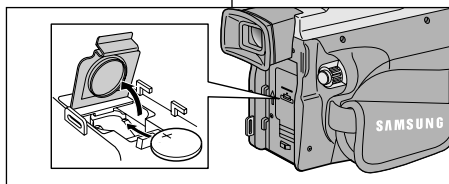

Camcorder voorbereiden

De lithiumbatterij plaatsen

- ⌘ De lithiumbatterij zorgt ervoor dat de datum en tijd en de voorgeprogrammeerde instellingen worden opgeslagen, zelfs als de batterij of de netvoeding verwijderd worden.
- ⌘ De lithiumbatterij voor de camcorder gaat bij normaal gebruik ongeveer 6 maanden mee, gerekend vanaf het moment dat de batterij geplaatst is.
- ⌘ Als de lithiumbatterij bijna leeg is, knippert de indicator voor de datum/tijd ongeveer 5 seconden, wanneer u de POWER schakelaar in de stand CAMERA zet. In dat geval moet u de lithiumbatterij vervangen door een nieuwe batterij, type CR2025. Vervang in dat geval de lithium batterij door een nieuwe (type CR2025).

1. Open het klepje van de lithiumbatterij.
2. Plaats de nieuwe batterij met de ⊕ pool naar beneden gericht in de houder.
3. Doe het klepje van de lithiumbatterij weer dicht.

Opmerking

De batterij moet er in de juiste richting ingeschoven worden.

Waarschuwing: Houd LITHIUMBATTERIJEN buiten het bereik van kinderen. Als de batterij wordt doorgeslikt, moet u onmiddellijk een arts raadplegen.

Préparez votre caméscope

Mise en place de la poignée de soutien

Il est très important d'ajuster la poignée de soutien afin de filmer dans les meilleures conditions possibles.

La poignée de soutien vous permet :

- de maintenir le caméscope dans une position stable et confortable,
- d'appuyer sur le bouton du zoom et sur le bouton START/STOP sans avoir à changer la position de votre main.

Poignée de soutien

- a. Ouvrez le rabat de la poignée en le décollant.
- b. Ajustez la longueur de la poignée, puis recollez-la.
- c. Réfermez le rabat.

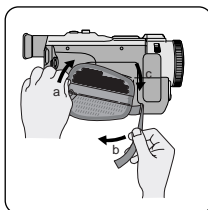

Bandoulière

La bandoulière vous permet de porter le caméscope en toute sécurité.

1. Insérez une extrémité de la bandoulière dans l'anneau de fixation sur le caméscope. Insérez l'autre extrémité dans l'anneau situé à l'intérieur de la poignée de soutien.
2. Enfilez ensuite les extrémités dans la boucle, ajustez la longueur désirée, puis resserrez la boucle.

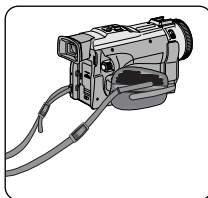

Camcorder voorbereiden

Riem handgreep verstellen

Een goede afstelling van de handriem is erg belangrijk om de beste opnamen te kunnen maken. De handriem zorgt ervoor dat u:

- De camcorder op een stabiele, comfortabele manier kunt vasthouden.
- De ZOOM en START/STOP knoppen kunt bedienen zonder de stand van uw hand te veranderen.

Handgreep

- a. Trek de bescherming van de handriem geheel open en maak de handriem los.
- b. Kies de juiste lengte en zet de riem weer vast met het klittenband.
- c. Sluit de bescherming.

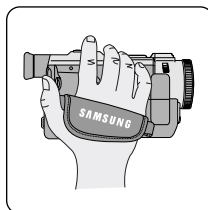

Schouderband

De schouderband zorgt ervoor dat u uw camcorder veilig kunt vervoeren.

1. Doe de ene kant van de band door het oogje op de camcorder. Doe het ander uiteinde door de ring aan de binnenkant van de handgreep.
2. Schuif de beide uiteinden door de bijbehorende gesp, kies de gewenste lengte en trek de riem dan strak in de gesp.

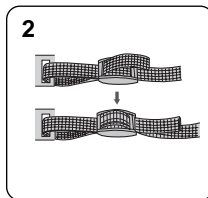

Préparez votre caméscope

Connexion d'une alimentation

Deux possibilités d'alimentation s'offrent à vous :

- l'adaptateur secteur et le cordon secteur : utilisation intérieure,
- le bloc batterie : utilisation extérieure.

Utilisation de l'adaptateur secteur et du câble CC

1. Connectez l'adaptateur à un cordon secteur.
2. Branchez le cordon secteur sur une prise murale.

Important

Le type de fiche et de prise murale peut différer selon les pays.

3. Connectez le câble CC de l'adaptateur à la prise CC du caméscope.
4. Sélectionnez le mode caméscope (CAMERA) ou le mode magnétoscope (PLAYER) en procédant comme suit : tout en appuyant sur le bouton du commutateur, mettez ce dernier sur la position CAMERA ou PLAYER.

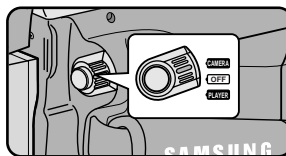
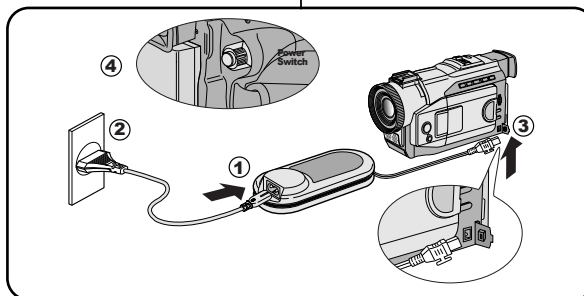

Camcorder voorbereiden

Camcorder op een stroombron aansluiten

U kunt de camcorder op twee manieren van stroom voorzien:

- Met de netvoeding en de bijbehorende DC gelijkstroomkabel (binnenopnamen).
- Met de batterij (binnen- en buitenopnamen).

De netvoeding en de DC kabel gebruiken

1. Steek de DC kabel in de daarvoor bestemde aansluiting op de netvoeding.
2. Steek de stekker van de netvoeding in het stopcontact.

Opmerking

Het type stekker en stopcontact kunnen per land verschillen.

3. Steek het andere einde van de DC kabel in de camcorder.
4. Zet de camcorder in de CAMERA-stand: Houd de schakelaar ingedrukt en schuif hem in de CAMERA of PLAYER stand.

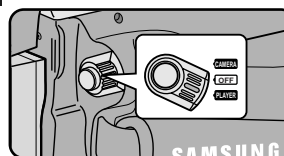

Préparez votre caméscope

Utilisation du bloc batterie au lithium-ion

- ⚠ La durée d'enregistrement dépend :
- du modèle de bloc batterie utilisé,
 - de l'utilisation du zoom.
- Par conséquent, nous vous recommandons de disposer de plusieurs blocs.

Chargement du bloc batterie au lithium-ion

1. Fixez le bloc batterie sur le caméscope.
2. Connectez l'adaptateur secteur à un cordon secteur et branchez ce dernier sur une prise murale.
3. Connectez le câble CC à la prise CC du caméscope.
4. Éteignez le caméscope (position OFF) ; le témoin de charge se met alors à clignoter et le chargement commence.

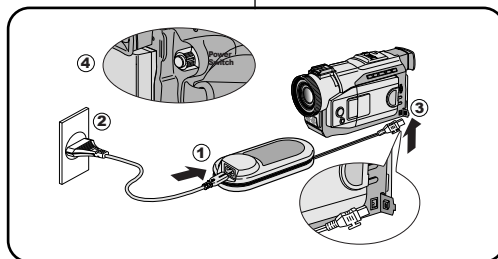

Clignotement du témoin	Niveau de charge
Une fois par seconde	moins de 50%
Toutes les demi-secondes	entre 50% et 75%
Tois fois par seconde	entre 75% et 90%
Le témoin reste allumé sans clignoter	entre 90 et 100%
Le témoin clignote lentement	Erreur - Remettez le bloc batterie et le câble CC bien en place

5. À la fin du chargement, séparez les trois éléments, bloc batterie, adaptateur et cordon électrique.
 - Même si l'alimentation est coupée, la batterie se décharge.

Important

- Il se peut que le bloc batterie ne soit pas entièrement chargé au moment de l'achat.
- Pour éviter d'endommager la batterie et de réduire sa durée d'utilisation, retirez-la de l'appareil lorsqu'elle est complètement chargée et cela si vous n'utilisez pas votre caméscope.

Camcorder voorbereiden

Lithium-ion batterij

- ⚠ De maximale opnameduur met een enkele batterijlading hangt af van :
- Het type batterij dat u gebruikt.
 - Het gebruik van de Zoom functie.
- Het gebruik van een of meer reservebatterijen is daarom aan te raden.

Lithium-ion batterij opladen

1. Plaats de batterij op de camcorder.
2. Sluit de adapter aan op het snoer en doe e stekker in het stopcontact.
3. Sluit de DC gelijkstroomkabel aan op de camcorder.
4. Zet de schakelaar in de stand OFF. Het rode laadlampje gaat aan en de batterij wordt opgeladen.

Het lampje knippert...	De batterijlading is
1 x per seconde	Minder dan 50%
2 x per seconde	50% ~ 75%
3 x per seconde	75% ~ 90%
Het lampje blijft branden	90 ~ 100%
Seconde aan, seconde uit	Fout - Sluit de batterij en kabel opnieuw aan

5. Wanneer de batterij is opgeladen, haalt u hem uit de netvoeding.
 - Het oplaadlampje gaat uit wanneer de batterij vol is.

Opmerkingen

- Bij aanschaf kan de batterij al enigszins opgeladen zijn.
- De batterij gaat langer mee wanneer u deze van de camcorder haalt nadat hij volledig opgeladen is.

Préparez votre caméscope

Utilisation du bloc batterie au lithium-ion

Durée d'enregistrement selon le modèle de caméscope et le type de batterie

- ⌘ Si vous éteignez l'écran LCD, le viseur électronique s'active automatiquement.
- ⌘ Les durées d'enregistrement données dans le tableau ci-dessus sont estimatives. La durée d'enregistrement réelle varie selon l'utilisation des fonctions du caméscope (Zoom, Stabilisateur, etc...).

Temps Batterie	Temps de charge	Durée d'enregistrement continu	
		Écran LCD allumé	Viseur allumé
SB-L110	Environ 2 h	Environ 1 h 30	Environ 2 h
SB-L220	Environ 3 h 30	Environ 3 h 10	Environ 4 h 10

Important

- Le bloc batterie doit être rechargé à une température comprise entre 0°C et 40°C.
- N'effectuez jamais de chargement à des températures inférieures à 0°C.
- Si vous utilisez votre caméscope pendant une période prolongée à des températures inférieures à 0°C ou bien supérieures à 40°C, la durée de vie et la capacité du bloc batterie seront définitivement réduites, même si vous le rechargez.
- Éloignez votre bloc batterie de toute source de chaleur (un feu, par exemple).
- Évitez de démonter, de manipuler, d'écraser ou de chauffer le bloc batterie au lithium-ion.
- Évitez tout contact des bornes + et – du bloc batterie avec des objets métalliques. Cela risquerait de provoquer des fuites, une surchauffe, voire un début d'incendie.

Camcorder voorbereiden

Gebruik van de batterij

De maximale opnameduur met een enkele batterijlading:

- ⌘ Sluit u het LCD scherm, dan wordt de LCD automatisch uitgeschakeld en de elektronische zoeker automatisch ingeschakeld.
- ⌘ De werkelijke opnameduur is afhankelijk van het gebruik van bijvoorbeeld de zoomfunctie en kan dus verschillen van de opnameduur die in de tabel staat aangegeven.

Tijd Batterij	Oplaadtijd	Opnameduur	
		LCD AAN	ZOEKER AAN
SB-L110	Circa 2uur	Circa 1uur 30min	Circa 2uur
SB-L220	Circa 3uur 30min	Circa 3uur 10min	Circa 4uur 10min

Opmerkingen

- Laad de batterij op bij een temperatuur tussen 0°C en 40°C.
- Laad de batterij nooit op bij een temperatuur onder 0°C.
- De levensduur en capaciteit van de batterij neemt af als deze langere tijd wordt gebruikt bij een temperatuur onder 0°C of boven 40°C zelfs als de batterij volledig opgeladen is.
- Leg de batterij nooit in de directe omgeving van een warmtebron (open haard, kampvuur, etc.).
- Haal de batterij nooit uit elkaar, laat hem niet vallen en zorg dat hij niet te heet wordt.
- Zorg dat metalen voorwerpen niet in contact komen met de + en – uiteinden van de batterij. Hierdoor kan de batterij gaan lekken, hitte opwekken, brand veroorzaken en oververhit raken.

Préparez votre caméscope

Affichage du niveau de la batterie

- L'affichage du niveau de la batterie indique la charge restante.
 - a. Entièrement chargée
 - b. Utilisée à 20 ~ 40 %
 - c. Utilisée à 40 ~ 80 %
 - d. Utilisée à 80 ~ 95 %
 - e. Entièrement déchargée (le symbole clignote)
(Le caméscope va bientôt s'éteindre, changez la batterie dès que possible.)

- ⚡ Veuillez vous reporter au tableau de la page 25 pour obtenir les durées approximatives d'enregistrement.
- ⚡ La durée d'enregistrement peut varier selon la température ambiante. En particulier, au froid, elle est extrêmement réduite. Dans ce mode d'emploi, la durée théorique d'enregistrement est calculée avec un bloc batterie complètement chargé et à une température de 25°C. En fonction des conditions d'utilisation de votre caméscope, la durée d'enregistrement correspondant à la charge restante de la batterie peut différer des valeurs données dans le tableau indicatif.

Comment savoir si vous avez chargé la batterie

Un indicateur de charge bicolore (rouge et noir) présent sur la batterie vous aide à vous rappeler si vous avez chargé la batterie ou non. Utilisez la couleur de votre choix pour indiquer que la batterie est chargée ou non.

Camcorder voorbereiden

Indicatie batterijlading

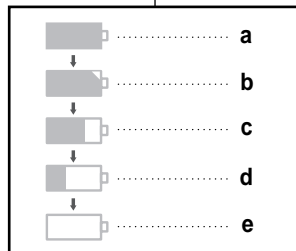

- De batterijlading indicatie geeft aan hoeveel energie de batterij nog kan leveren.
 - a. Geheel geladen
 - b. 20 ~ 40 % verbruikt
 - c. 40 ~ 80 % verbruikt
 - d. 80 ~ 95 % verbruikt
 - e. Geheel uitgeput (knippert)
(de camcorder zal er snel mee ophouden; vervang de batterij zo spoedig mogelijk).

- ⚡ Op pagina 25 vindt u een overzicht met de globale opnameduur bij een volle batterij.
- ⚡ De opnameduur wordt beïnvloed door de omgevings-temperatuur en omstandigheden. Hoe kouder, hoe korter de opnameduur. De in de tabel genoemde tijden zijn van toepassing onder normale gebruiksomstandigheden en bij een volle batterij bij een temperatuur van 25°C. In de praktijk is het mogelijk dat de werkelijke opnametijd anders uitvalt.

Tip om aan te geven of een batterij opgeladen is:

Op de batterij is als geheugensteuntje een ladingstekentje aangebracht, waarmee u aan kunt geven of de batterij opgeladen is of niet. Er zijn twee kleuren (rood en zwart): u kunt zelf kiezen welke "opgeladen" en welke "niet opgeladen" betekent.

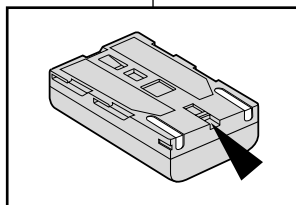

Préparez votre caméscope

Insertion et éjection d'une cassette

- ⚠ Ne forcez pas pour insérer une bande ou refermer le compartiment à cassette. Vous risqueriez de provoquer un défaut de fonctionnement.
- ⚠ N'utilisez pas d'autres types de bandes que les Mini DV.

1. Faites glisser le bouton TAPE EJECT vers l'avant et soulevez légèrement le couvercle du compartiment à cassette.
 - Le compartiment s'ouvre automatiquement.
2. Insérez une cassette dans le compartiment, face transparente tournée vers l'extérieur et languette de protection vers le haut.
3. Appliquez une légère pression à l'endroit marqué PUSH jusqu'à ce qu'un déclic se produise.
 - La cassette est automatiquement chargée dans le compartiment.
4. Refermez le couvercle du compartiment jusqu'à ce que vous entendiez un clic.

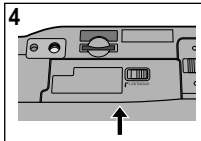
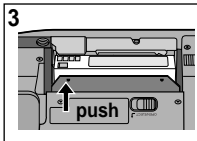
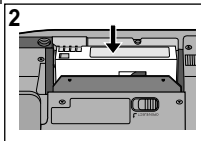
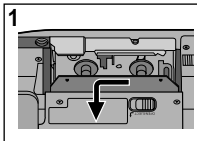

Important

Lorsque vous avez enregistré une cassette que vous souhaitez garder, vous pouvez la protéger contre un effacement intempestif.

- a. **Enregistrement impossible (protection) :**
Faites glisser la languette de protection vers la position SAVE de façon à découvrir l'ouverture.
 - b. **Enregistrement possible :**
Pour réenregistrer sur une cassette, repoussez la languette de protection de façon à recouvrir l'ouverture (position REC).
- **Rangement des cassettes**
 - a. Ne placez pas les cassettes à proximité d'aimants.
 - b. Évitez les endroits humides et poussiéreux.
 - c. Rangez-les en position verticale, à l'abri du soleil.
 - d. Ne faites pas tomber les cassettes et ne les cognez pas.

a. SAVE



b. REC



Opmerking

Als een cassette opnamen bevat die u wilt bewaren, kunt u de cassette als volgt beveiligen tegen onbedoeld wissen:

- a. **Cassette beveiligen tegen wissen:**
Verschuif de wisbeveiliging zodat de rode kant zichtbaar is.
 - b. **Wisbeveiliging cassette opheffen:**
Als u over de opnamen op de cassette heen wilt opnemen, schuift u de wisbeveiliging terug, zodat de opening niet meer wordt afgedekt.
- **Cassettes bewaren**
 - a. Vermijd magnetische velden.
 - b. Vermijd plaatsen die vochtig of stoffig kunnen worden.
 - c. Bewaar cassettes rechtop en uit de buurt van direct zonlicht.
 - d. Laat cassettes niet vallen en bescherm ze tegen schokken.

Camcorder voorbereiden

Videocassette plaatsen en verwijderen

- ⚠ Gebruik nooit teveel kracht bij het plaatsen van een cassette of sluiten van het cassettecompartiment. Dit kan storingen tot gevolg hebben.
- ⚠ Gebruik uitsluitend Mini DV cassettes.

1. Schuif de TAPE EJECT knop naar voren en open het klepje.
 - Het cassettecompartiment gaat open en de cassettehouder komt omhoog.
2. Zo zet u een cassette in de cassettehouder: Met het venster van de cassette naar buiten gericht en de wisbeveiliging boven.
3. Duw de cassettehouder voorzichtig in de camcorder tot hij op zijn plaats klikt.
 - De cassettehouder gaat omlaag.
4. Zorg ervoor dat de klep goed dicht zit (u hoort een "klik").

Effectuez un enregistrement simple

Effectuez votre premier enregistrement

1. Connectez une source d'alimentation au caméscope (bloc batterie ou adaptateur secteur) (voir page 23).
 - Insérez une cassette (voir page 27).
2. Ôtez le cache de protection de l'objectif et fixez-le à la poignée de soutien.
3. Placez le commutateur sur la position CAMERA.
 - Ouvrez l'écran LCD et assurez-vous que l'indication STBY est affichée.
 - Si la languette de protection de la cassette est ouverte, l'indication STOP and PROTECTION! apparaît.
 - Assurez-vous que l'image que vous voulez filmer apparaît à l'écran LCD ou dans le viseur.
 - Assurez-vous que le niveau de la batterie indique une charge suffisante.
4. Pour démarrer l'enregistrement, appuyez sur le bouton START/STOP.
 - L'enregistrement démarre et l'indication "REC" s'affiche à l'écran. Pour arrêter de filmer, appuyez de nouveau sur le bouton START/STOP.
 - L'enregistrement s'arrête et l'indication "STBY" s'affiche à l'écran.

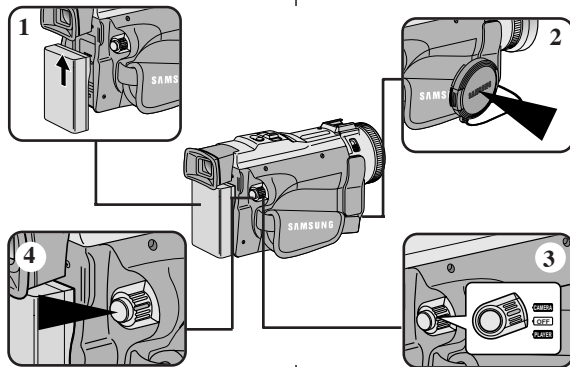

Eenvoudige opnamen maken

Uw eerste opname

1. Sluit een stroombron aan (batterij of netvoeding, zie pagina 23).
 - Zet een cassette in de camcorder (zie pagina 27).
2. Verwijder de LENS DOP en plaats hem op de schouderriem.
3. Zet de schakelaar in de stand CAMERA.
 - Open het LCD scherm en controleer of de indicatie STBY zichtbaar is.
 - Als de cassette beveiligd is, ziet u de indicatie STOP and PROTECTION! op het scherm.
4. Om de opname te starten, drukt u op de START/STOP knop. De opname begint.
 - Kijk of uw onderwerp zichtbaar is in de zoeker of op het LCD scherm.
 - Bekijk de batterijlading indicatie om te zien of de batterij vol genoeg is.
5. Op het scherm of in de zoeker verschijnt REC. Om de opname te beëindigen, drukt u opnieuw op de START/STOP knop. De opname wordt gestopt.
 - Op het scherm of in de zoeker verschijnt STBY.

Effectuez un enregistrement simple

Lorsqu'une cassette est insérée et que le caméscope est laissé en mode veille pendant plus de cinq minutes sans être utilisé, il s'éteint automatiquement.

Pour l'utiliser de nouveau, appuyez sur le bouton START/STOP ou placez le commutateur principal sur OFF, puis de nouveau sur CAMERA. Cette fonction a été conçue pour économiser la durée de la batterie.

Recherche de séquences (REC SEARCH)

- ⌘ Vous pouvez visionner une scène précise à l'aide de la touche REC SEARCH + ou - (en mode veille).

REC SEARCH - vous permet de revenir en arrière et REC SEARCH + d'avancer la bande rapidement, aussi longtemps que vous appuyez sur ces touches.

- ⌘ Si vous appuyez rapidement sur REC SEARCH - en mode veille, votre caméscope revient en arrière pendant trois secondes, puis retourne automatiquement en lecture à sa position d'origine.



Important

- L'image peut apparaître brouillée lorsque vous recherchez des séquences.

Eenvoudige opnamen maken

Als u de camcorder vijf minuten in de standby-stand laat staan terwijl er een cassette is geplaatst (indicatie STBY), schakelt de camcorder zichzelf uit.

Om hem weer aan te zetten, drukt u op de START/STOP knop of zet u de Power schakelaar op OFF en direct weer op CAMERA. De automatische uitschakeling spaart de batterij.

Opnamen controleren (REC SEARCH)

- ⌘ Met de REC SEARCH +/- knoppen kunt u de laat stopgenomen beelden direct even bekijken zonder de standby-stand te verlaten. Als u de REC SEARCH - knop ingedrukt houdt, wordt de laatste opname achteruit afgespeeld (vooruit bij REC SEARCH +).

- ⌘ Als u in de standby-stand de REC SEARCH - knop kort indrukt, geeft de camcorder de laatste drie seconden van de laatste opname weer waarna hij automatisch naar de oorspronkelijke plaats op de band teruggaat.

Opmerking

- Bij gebruik kan de REC SEARCH-knoppen is het mogelijk dat de beelden enigszins vervormd worden weergegeven.

Effectuez un enregistrement simple

Astuces pour la stabilité de l'image

- Lors d'une prise de vue, il est très important de tenir le caméscope correctement.
- Fixez le cache de protection de l'objectif à la poignée de soutien (reportez-vous à l'illustration ci-contre).

Utilisation de l'écran LCD

1. Maintenez le caméscope fermement par la poignée.
2. Gardez le coude droit le long du corps.
3. Placez votre main gauche sous le caméscope pour le soutenir. Ne touchez pas le microphone intégré.
4. Adoptez une position confortable et stable, adaptée à la vue à prendre ; adossez-vous éventuellement à un mur ou appuyez-vous sur une table pour une plus grande stabilité. N'oubliez pas de respirer doucement.
5. Utilisez le cadre de l'écran LCD pour vous aider à déterminer le plan horizontal.
6. Si possible, utilisez un trépied.

Utilisation du viseur électronique

1. Maintenez le caméscope fermement par la poignée.
2. Gardez le coude droit le long du corps.
3. Placez votre main gauche sous le caméscope pour le soutenir. Ne touchez pas le microphone intégré.
4. Adoptez une position confortable et stable, adaptée à la vue à prendre ; adossez-vous éventuellement à un mur ou appuyez-vous sur une table pour une plus grande stabilité. N'oubliez pas de respirer doucement.
5. Pour visionner un objet dans le viseur électronique, tirez doucement sur celui-ci jusqu'à ce que vous entendiez un clic. Ne tirez pas trop fort car vous risqueriez d'endommager le viseur.
6. Placez votre œil contre l'oculaire du viseur.
7. Utilisez le cadre à l'intérieur du viseur pour vous aider à déterminer le plan horizontal.
8. Si possible, utilisez un trépied.

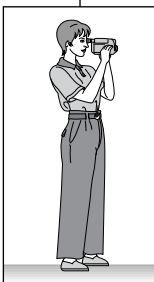
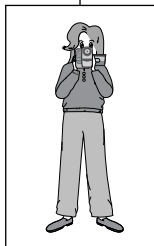

Eenvoudige opnamen maken

Tips voor goede opnamen

- Tijdens het filmen moet u de camcorder op de juiste manier vasthouden.
- Bevestig de lensdop aan de handgreep, zodat u hem niet kwijt kunt raken (zie afbeelding).

Opnemen met het LCD scherm

1. Pak de camcorder stevig vast bij de handgreep.
2. Zet uw rechter elleboog in uw zij.
3. Zet met uw linkerhand het LCD scherm in de gewenste stand. Raak daarbij de ingebouwde microfoon niet aan.
4. Neem voor het opnemen een gemakkelijke maar stabiele houding aan. Uw opnamen worden stabiel en rustiger wanneer u tegen een muur of tafel leunt. Adem rustig en gelijkmatig.
5. Kijk naar het beeld aan de randen van het LCD scherm om de camera horizontaal te houden en niet onnodig op en neer of heen en weer te bewegen.
6. Gebruik waar mogelijk een statief.

Opnemen met de zoeker

1. Pak de camcorder stevig vast bij de handgreep.
2. Zet uw rechter elleboog in uw zij.
3. Ondersteun met uw linkerhand de camera. Raak daarbij de ingebouwde microfoon niet aan.
4. Neem voor het opnemen een gemakkelijke maar stabiele houding aan. Uw opnamen worden stabiel en rustiger wanneer u tegen een muur of tafel leunt. Adem rustig en gelijkmatig.
5. Om het te filmen onderwerp door de zoeker te bekijken, trekt u de zoeker uit totdat u een "klik" hoort. Gebruik daarbij niet teveel kracht. Daardoor kan de zoeker beschadigen.
6. Houd uw oog goed tegen het rubberen lichtkapje van de zoeker, zodat uw oog zich recht tegenover het beeldscherm van de zoeker bevindt.
7. Kijk naar het beeld aan de randen van de zoeker om de camera horizontaal te houden en niet onnodig op en neer of heen en weer te bewegen.
8. Gebruik waar mogelijk een statief.

Effectuez un enregistrement simple

Réglage de l'écran LCD

- ⚙️ Votre caméscope est équipé d'un écran couleur à cristaux liquides de 6,35 cm (2,5 pouces) qui vous permet de voir directement ce que vous enregistrez ou visionnez.
 - ⚙️ Selon les conditions dans lesquelles vous utilisez le caméscope (à l'intérieur ou à l'extérieur, par exemple), vous pouvez ajuster :
 - la luminosité,
 - la couleur.
1. Placez le commutateur principal sur CAMERA.
 - En mode magnétoscope, le réglage de l'écran à cristaux liquides ne peut se faire que durant la lecture d'une cassette.
 2. Ouvrez l'écran LCD. Celui-ci s'allume.
 3. Appuyez sur la touche MENU.
 4. À l'aide de la molette MENU, sélectionnez VIEWER, puis appuyez sur la touche ENTER.
 5. À l'aide de la molette MENU, sélectionnez LCD ADJUST.
 6. Appuyez sur la touche ENTER pour afficher le sous-menu.
 7. À l'aide de la molette MENU, sélectionnez l'option souhaitée (BRIGHT SELECT, BRIGHT ADJUST, COLOUR ADJUST).

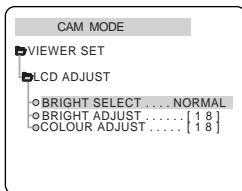
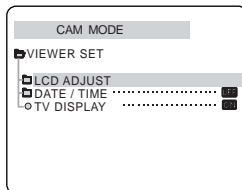
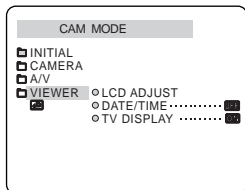
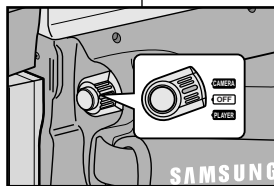

Eenvoudige opnamen maken

LCD scherm instellen

- ⚙️ De camcorder heeft een 2,5 inch LCD kleurenscherm, waarop u direct kunt zien wat wordt opgenomen of weergegeven.
 - ⚙️ U kunt de volgende instellingen aanpassen aan de omstandigheden (bijvoorbeeld voor binnen- of buitenopnamen):
 - Helderheid,
 - Kleur.
1. Zet de schakelaar in de stand CAMERA.
 - In de stand PLAYER kunt u het LCD scherm alleen instellen terwijl u een cassette afspeelt.
 2. Open het LCD scherm. Het scherm wordt automatisch ingeschakeld.
 3. Druk op de MENU toets.
 4. Selecteer met behulp van de MENU DIAL knop de menukeuze VIEWER en druk op ENTER.
 5. Selecteer met behulp van de MENU DIAL knop de menukeuze LCD ADJUST.
 6. Druk op ENTER om in het submenu te komen.
 7. Selecteer met de knop MENU DIAL het menuonderdeel dat u wilt aanpassen (BRIGHT SELECT, BRIGHT ADJUST, COLOUR ADJUST).

Effectuez un enregistrement simple

8. Appuyez une nouvelle fois sur la touche ENTER.
 - La luminosité (BRIGHT SELECT) peut être réglée sur NORMAL ou SUPER. Sélectionnez le réglage souhaité, puis appuyez sur la touche ENTER pour valider.
 - À l'aide de la molette MENU, réglez l'intensité de la luminosité (BRIGHT ADJUST) et de la couleur (COLOUR ADJUST).
 - Vous avez le choix entre des valeurs allant de 00 à 35 pour la luminosité et de 00 à 35 pour la couleur.
9. Une fois le réglage de l'écran terminé, appuyez sur la touche MENU.

Utilisation du viseur

- ⚠ Le viseur ne peut pas fonctionner si l'écran à cristaux liquides est ouvert.

Réglage de la mise au point

Ajustez la mise au point de l'oculaire pour obtenir une image nette (voir figure ci-contre).

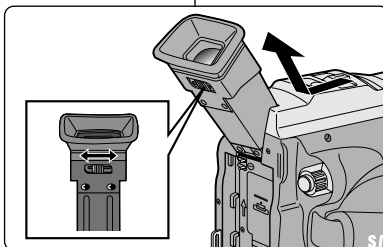

Eenvoudige opnamen maken

8. Druk op ENTER.
 - Bij de menukeuze BRIGHT SELECT kunt u kiezen tussen NORMAL en SUPER. Om de instelling vast te leggen, drukt u op ENTER.
 - Op deze manier kunt u ook de instellingen voor BRIGHT ADJUST en COLOUR ADJUST aanpassen.
 - Bij BRIGHT ADJUST kunt u een waarde kiezen tussen 00 en 35 en bij COLOUR ADJUST tussen 00 – 35.
9. Om het menu te verlaten, drukt u op de toets MENU.

Zoeker instellen

- ⚠ Zolang het LCD scherm geopend is, werkt de zoeker niet.

Scherpstelling

Schuif de scherpstelknop naar links of naar rechts, tot u alle indicaties in de zoeker scherp ziet.

Effectuez un enregistrement simple

Lecture d'une cassette à l'écran

- ⌘ Vous pouvez visionner les images que vous avez enregistrées sur l'écran LCD.
 - ⌘ Assurez-vous que le bloc batterie est en place.
1. Tout en maintenant appuyé le bouton central du commutateur, placez celui-ci sur la position PLAYER.
 2. Insérez une cassette que vous venez d'enregistrer (voir page 27).
 3. Ouvrez l'écran LCD. Ajustez l'angle de l'écran, sa luminosité et sa couleur, si nécessaire.
 4. Appuyez sur la touche ◀◀ (REW) pour rembobiner la cassette jusqu'à son point de départ.
 - Pour arrêter le rembobinage, appuyez sur la touche ■ (STOP).
 - Le caméscope s'arrête automatiquement lorsque la bande a atteint le début de la cassette.
 5. Appuyez sur la touche ▶/|| (PLAY/STILL) pour démarrer la lecture.
 - Vous pouvez visionner à l'écran les images que vous venez d'enregistrer.
 - Pour arrêter la lecture, appuyez sur la touche ■ (STOP).

Important

- Vous pouvez également visionner ces images sur l'écran d'un téléviseur, après avoir connecté le caméscope au téléviseur ou à un magnétoscope (voir page 68).
- Plusieurs fonctions sont disponibles en mode lecture (voir page 70).

Eenvoudige opnamen maken

Opnamen afspelen op het LCD scherm

- ⌘ U kunt het beeld ook tijdens weergave op het ingebouwde LCD scherm bekijken.
- ⌘ Zorg dat de batterij op de camcorder zit.

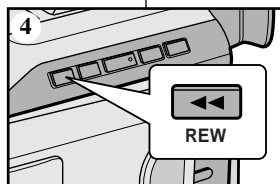
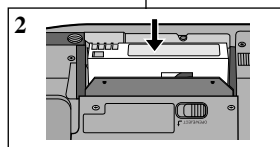
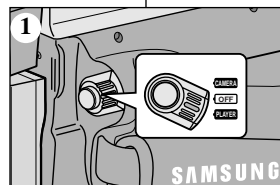

1. Houd het kleine rode knopje dat zich op de POWER schakelaar bevindt ingedrukt, terwijl u deze in de PLAYER stand schuift.
2. Zet de cassette met uw opnamen in de camcorder (zie pagina 27).
3. Open het LCD scherm. Zet het LCD scherm in de gewenste stand en pas zo nodig de helderheid en de kleurverzadiging van het scherm aan.
4. Druk op de terugspoelknop ◀◀ (REW) om de cassette naar het begin van de opname te spoelen.
 - Druk op ■ (STOP) om de band te stoppen.
 - Wanneer de band geheel naar het begin is terugge spoeld, stopt hij automatisch.
5. Druk op de weergaveknop ▶/|| (PLAY/STILL) om de weergave van de cassette te starten.
 - De opname op de cassette wordt weergegeven op het LCD scherm.
 - Om de weergave te stoppen drukt u op ■ (STOP).

Opmerkingen

- U kunt de opname op een tv weergeven wanneer u de camcorder op een tv of een videorecorder aansluit (zie pagina 68).
- Bij het weergeven kunt u diverse functies gebruiken (zie pagina 70).

Effectuez un enregistrement simple

Réglage de l'écran LCD lors de la lecture

- ⌘ Vous pouvez régler l'écran LCD tout en visionnant des images.
- ⌘ Le réglage se fait de la même manière qu'en mode caméra (voir page 31).

Réglage du volume du haut-parleur

Le haut-parleur fonctionne uniquement en mode magnéscope (position PLAYER).

- Lorsque vous visionnez des images sur l'écran LCD, le son est diffusé à partir du haut-parleur intégré.
 - Si vous souhaitez diminuer ou supprimer le son du haut-parleur lorsque vous lisez une cassette sur votre magnéscope, procédez comme suit :
1. Réglez le commutateur sur PLAYER.
 2. Appuyez sur la touche ►/|| (PLAY/STILL) pour lire la cassette.
 3. Dès que la lecture commence, réglez le son du haut-parleur à l'aide de la molette MENU.
 - Le volume s'affiche alors à l'écran. Vous pouvez sélectionner le volume sur une échelle allant de 00 à 19. Le son est coupé lorsqu'il est réglé sur 00.
 - Si vous fermez l'écran durant la lecture, le haut-parleur est coupé.

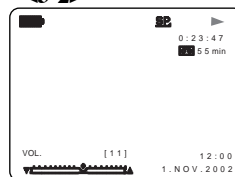
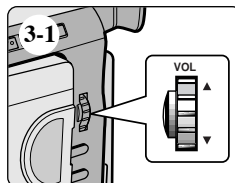
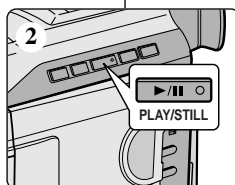

Eenvoudige opnamen maken

LCD scherm instellen tijdens het afspelen

- ⌘ U kunt het LCD scherm ook tijdens het afspelen van opnamen instellen.
- ⌘ De methode hiervoor is dezelfde als in de CAMERA stand, alleen zet u de POWER schakelaar nu in de PLAYER stand (zie pagina 31).

Geluidswaergave luidspreker instellen

De luidspreker werkt alleen in de stand PLAYER.

- Als u afspeelt via het LCD scherm, komt het geluid uit de ingebouwde luidspreker.
 - Het aanpassen van het luidsprekervolume tijdens het afspelen van een cassette in de PLAYER stand doet u als volgt.

1. Zet de schakelaar in de PLAYER stand.
2. Druk op ►/|| (PLAY/STILL) om de cassette af te spelen.
3. Zodra u geluid hoort, kunt u met de knop MENU DIAL het volume aanpassen.
 - In het LCD scherm verschijnt het volumeniveau. U kunt een volume kiezen tussen 00 en 19. Als u het volume op 00 zet, hoort u geen geluid.
 - Als u tijdens het afspelen het LCD scherm dicht doet, hoort u het geluid uit de luidspreker niet.

Perfectionnez vos enregistrements

Fonctions du mode menu

● Liste des réglages

MENU	SOUS-MENU	Modes	
		CAMERA	PLAYER
INITIAL	CLOCK SET REMOCON BEEP SOUND DEMONSTRATION	✓ ✓ ✓ ✓	✓ ✓ ✓
CAMERA	PROGRAM AE WHT. BALANCE D. ZOOM EIS DSE SELECT CUSTOM. Q	✓ ✓ ✓ ✓ ✓ ✓	
AV	REC MODE PHOTO SEARCH AUDIO MODE AUDIO SELECT WIND CUT	✓ ✓ ✓ ✓	✓ ✓ ✓ ✓ ✓
VIEWER	LCD ADJUST DATE/TIME TV DISPLAY	✓ ✓ ✓	✓ ✓ ✓

● Réglez le caméscope sur CAMERA ou PLAYER.

- Appuyez sur la touche MENU. Le menu s'affiche.
Le curseur (**SURBRILLANCE**) indique la fonction que vous pouvez régler.
- À l'aide de la molette MENU et de la touche ENTER à gauche du panneau de commandes, sélectionnez une option et activez-la.
- Pour quitter le mode menu, appuyez de nouveau sur la touche MENU.

Geavanceerde opnamefuncties

De menufuncties

● Menu instellen

MENU	SUB MENU	Beschikbare stand	
		CAMERA	PLAYER
INITIAL	CLOCK SET REMOCON BEEP SOUND DEMONSTRATION	✓ ✓ ✓ ✓	✓ ✓ ✓
CAMERA	PROGRAM AE WHT. BALANCE D. ZOOM EIS DSE SELECT CUSTOM. Q	✓ ✓ ✓ ✓ ✓ ✓	
AV	REC MODE PHOTO SEARCH AUDIO MODE AUDIO SELECT WIND CUT	✓ ✓ ✓ ✓	✓ ✓ ✓ ✓ ✓
VIEWER	LCD ADJUST DATE/TIME TV DISPLAY	✓ ✓ ✓	✓ ✓ ✓

● Zet de camcorder in de stand CAMERA of PLAYER

- Druk op de toets MENU. Het MENU OSD verschijnt.
De cursor (**HIGHLIGHT**) staat bij de functie die u in kunt stellen.
- Met behulp van de knop MENU DIAL en ENTER links op het bedieningspaneel, kunt u het menu-onderdeel kiezen en activeren.
- Met de toets MENU kunt u het menu weer verlaten.

Perfectionnez vos enregistrements

● Fonctions disponibles pour chaque mode

Mode activé	Mode demandé	Fonctions numériques			Effets spéciaux numériques	NIGHT CAPTURE
		EIS	D.ZOOM	PHOTO		
EIS			○	○	○	○
D.ZOOM		○		○	○	○
PHOTO		×	×		×	○
Digital Special Effects		○	○	○		△
NIGHT CAPTURE		○	○	○	×	

○ : Le mode demandé fonctionne avec le mode actif.

×

△ : Le mode de fonctionnement va s'arrêter et le mode demandé va être utilisé.

Important

- Si une marque apparaît en regard d'une option, celle-ci n'est pas modifiable.
- Si vous sélectionnez une option qui n'est pas modifiable, un message d'erreur s'affiche alors à l'écran.

Geavanceerde opnamefuncties

● De functies die in de diverse standen beschikbaar zijn

Huidige stand	Gewenste stand	Digitale functies			Digitale effecten	NIGHT CAPTURE
		EIS	D.ZOOM	PHOTO		
EIS			○	○	○	○
D.ZOOM		○		○	○	○
PHOTO		×	×		×	○
Digital Special Effects		○	○	○		△
NIGHT CAPTURE		○	○	○	×	

○ : Deze combinatie is mogelijk.

×

△ : De huidige stand wordt verlaten en de gewenste stand wordt geactiveerd.

Opmerkingen

- Als bij een menuonderdeel op het LCD scherm een staat, wil dit zeggen dat u dit onderdeel niet kunt kiezen.
- Als u een menuonderdeel selecteert dat niet gewijzigd kan worden, verschijnt er een melding.

Perfectionnez vos enregistrements

● Réglage de l'horloge (CLOCK SET)

- ⌘ Le réglage de l'horloge est possible en mode caméscope et magnétoscope.
- ⌘ Avant d'enregistrer, il convient de régler la date et l'heure automatiquement pré-enregistrées sur une bande.

1. Appuyez sur la touche MENU.
 - Le menu des fonctions apparaît.
2. À l'aide de la molette MENU, sélectionnez INITIAL et appuyez sur la touche ENTER.
3. À l'aide de la molette MENU, sélectionnez CLOCK SET dans le sous-menu qui s'affiche.
4. Appuyez sur la touche ENTER pour procéder au réglage.
 - Lorsqu'une entrée clignote, vous pouvez la modifier. L'année est la première entrée à clignoter.
5. À l'aide de la molette MENU, modifiez l'année.
6. Appuyez sur la touche ENTER.
 - Ensuite, c'est le mois qui clignote.
7. À l'aide de la molette MENU, modifiez le mois.
8. Appuyez sur la touche ENTER.
 - La date clignote.
9. Vous pouvez modifier le jour, les heures et les minutes comme vous l'avez fait pour l'année et le mois.
10. Appuyez sur ENTER après avoir réglé les minutes.
 - Lorsque vous avez terminé, l'inscription **COMPLETE!** clignote et le menu disparaît automatiquement.
11. Pour quitter le mode menu, appuyez sur la touche MENU.

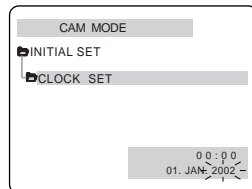
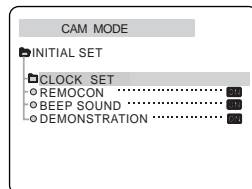
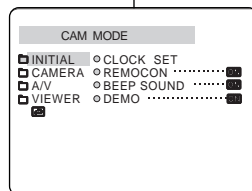

Geavanceerde opnamefuncties

● CLOCK SET (Datum/tijd instellen)

- ⌘ U kunt de klok alleen instellen in de standen CAMERA en PLAYER.
- ⌘ U kunt de datum/tijd weergeven bij de opnamen die u maakt, zodat u, wanneer u de cassette op een later tijdstip bekijkt, weet wanneer hij opgenomen is.

1. Druk op de toets MENU.
 - De menulijst verschijnt.
2. Selecteer met behulp van de MENU DIAL knop de menukeuze INITIAL en druk op ENTER.
3. Selecteer met de MENU DIAL knop in het submenu de keuze CLOCK SET.
4. Druk op ENTER om in het SETTING menu te komen.
 - Instellingen die u kunt wijzigen knipperen. Eerst zal het jaartal gaan knipperen.
5. Wijzig met de knop MENU DIAL het jaartal.
6. Druk op ENTER De maand zal gaan knipperen.
7. Wijzig met de knop MENU DIAL de maand.
8. Druk op ENTER.
 - De dag zal gaan knipperen.
9. U kunt dag, uur en minuut op dezelfde wijze aanpassen als voor jaartal en maand.
10. Na het wijzigen van de tijd drukt u op ENTER.
 - **COMPLETE!** OSD zal gaan knipperen en enkele seconden later gaat u terug naar het hoofdmenu.
11. Om het menu te verlaten, drukt u op de toets MENU.

Perfectionnez vos enregistrements

● Activation/désactivation de la télécommande (REMOCON)

- ⌘ L'option REMOCON fonctionne en mode caméscope et magnétoscope.
- ⌘ Cette option vous permet d'activer ou de désactiver la télécommande du caméscope.

1. Appuyez sur la touche MENU.
 - Le menu des fonctions apparaît.
2. À l'aide de la molette MENU, sélectionnez INITIAL et appuyez sur la touche ENTER.
3. À l'aide de la molette MENU, sélectionnez REMOCON dans le sous-menu qui s'affiche.
4. Appuyez sur la touche ENTER pour activer ou désactiver la télécommande.
Le réglage alterne entre ON et OFF chaque fois que vous appuyez sur la touche ENTER.
5. Pour quitter le mode menu, appuyez sur la touche MENU.
 - Si vous désactivez la télécommande (option réglée sur OFF), l'icône de la télécommande clignote à l'écran puis disparaît au bout de 3 secondes.

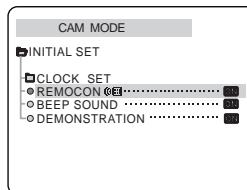
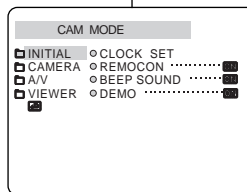

Geavanceerde opnamefuncties

● REMOCON (Afstandsbediening)

- ⌘ De functie REMOCON werkt in de standen CAMERA en PLAYER.
- ⌘ Bij de menukeuze REMOCON kunt u de afstandsbediening in- en uitschakelen.

1. Druk op de toets MENU.
 - De menulijst verschijnt.
2. Selecteer met behulp van de MENU DIAL knop de menukeuze INITIAL en druk op ENTER.
3. Selecteer met behulp van de MENU DIAL knop de menukeuze REMOCON.
4. Door op ENTER te drukken kunt u de afstandsbediening in- of uitschakelen. Iedere keer dat u op ENTER drukt wordt geschakeld tussen ON en OFF.
5. Om het menu te verlaten, drukt u op de toets MENU.
 - Als u de afstandsbediening instelt op OFF, gaat het symbool van de afstandsbediening 3 seconden knipperen en verdwijnt vervolgens van het LCD scherm.

Perfectionnez vos enregistrements

● Activation/désactivation de la sonorité (BEEP SOUND)

- ⌘ L'option BEEP SOUND fonctionne en mode caméscope et magnétoscope.
- ⌘ Utilisez la touche MENU pour régler la fonction BEEP SOUND. Cette option vous permet d'activer ou de désactiver la sonorité émise chaque fois que vous modifiez un réglage.

1. Appuyez sur la touche MENU.
 - Le menu des fonctions apparaît.
2. À l'aide de la molette MENU, sélectionnez INITIAL et appuyez sur la touche ENTER.
3. À l'aide de la molette MENU, sélectionnez BEEP SOUND dans le sous-menu qui s'affiche.
4. Appuyez sur la touche ENTER pour activer ou désactiver la sonorité.

Le réglage alterne entre ON et OFF chaque fois que vous appuyez sur la touche ENTER.

 - Une sonorité est émise lorsque vous placez l'option BEEP SOUND sur ON.
 - Si vous appuyez sur la touche START/STOP au démarrage, la fonction BEEP SOUND est automatiquement désactivée et aucune sonorité n'est émise.
5. Pour quitter le mode menu, appuyez sur la touche MENU.

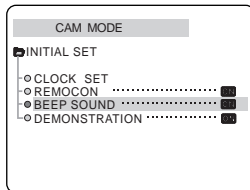
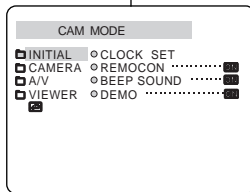

Geavanceerde opnamefuncties

● BEEP SOUND (Pieptonen)

- ⌘ De functie BEEP SOUND werkt in de CAMERA, PLAYER stand.
- ⌘ U kunt zelf bepalen of u een piepje wilt horen wanneer u een instelling wijzigt. Dit doet u via de menukeuze BEEP SOUND.

1. Druk op de toets MENU.
 - De menulijst verschijnt.
2. Selecteer met behulp van de MENU DIAL knop de menukeuze INITIAL en druk op ENTER.
3. Selecteer met de knop MENU DIAL in het submenu de menukeuze BEEP SOUND.
4. Druk op ENTER om de BEEP SOUND in- of uit te schakelen.

Iedere keer dat u op ENTER drukt wordt geschakeld tussen ON en OFF.

 - Als u BEEP SOUND op ON instelt, hoort u een piepje wanneer u een instelling wijzigt.
 - Als u op de START/STOP drukt wanneer u gaat opnemen, wordt BEEP SOUND automatisch uitgeschakeld, en hoort u dus geen piepje bij het wijzigen van een instelling.
5. Om het menu te verlaten, drukt u op de toets MENU.

Perfectionnez vos enregistrements

● Mode DEMONSTRATION

- ⌘ La démonstration vous permet de vous familiariser avec les fonctions principales de votre caméscope.
- ⌘ Ce mode est disponible uniquement lorsque le caméscope est réglé sur CAMERA et qu'il ne contient pas de cassette.
- ⌘ La démonstration se répète automatiquement jusqu'à ce que vous sélectionniez l'option OFF.

1. Réglez le caméscope sur CAMERA.
2. Appuyez sur la touche MENU.
 - Le menu des fonctions apparaît.
3. À l'aide de la molette MENU, sélectionnez INITIAL.
4. Sélectionnez DEMONSTRATION dans le sous-menu qui s'affiche et appuyez sur la touche ENTER.
5. Pour activer la fonction DEMONSTRATION, réglez-la sur ON.
 - Appuyez sur la touche MENU pour quitter le menu.
 - La démonstration commence.
6. Pour arrêter la démonstration, réglez la fonction sur OFF.

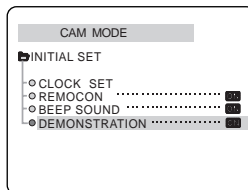
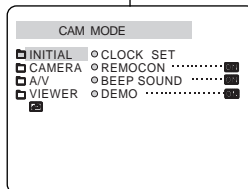

Important

- Le mode DEMONSTRATION fonctionne uniquement sans cassette dans le caméscope.
- Le mode DEMONSTRATION est automatiquement activé si le caméscope est laissé en mode veille plus de 10 minutes après le réglage en mode caméscope (il ne doit pas y avoir de cassette dans le caméscope).
- Si vous appuyez sur d'autres touches (FADE, BLC, PHOTO, EASY, CUSTOM) lors de la démonstration, celle-ci s'arrête, puis reprend dix minutes plus tard si vous n'appuyez sur aucune autre touche.

Geavanceerde opnamefuncties

● DEMONSTRATION (Demonstratie)

- ⌘ Hiermee worden de belangrijkste functies van uw camcorder gedemonstreerd, zodat u ze optimaal leert gebruiken.
- ⌘ De DEMONSTRATION functie werkt alleen in de CAMERA stand wanneer u niet filmt.
- ⌘ De demonstratie blijft net zolang doorgaan totdat DEMONSTRATION op OFF hebt gezet.

1. Zet de schakelaar in de stand CAMERA.
2. Druk op de toets MENU.
 - De menulijst verschijnt.
3. Selecteer met de knop MENU DIAL: INITIAL.
4. Selecteer in het submenu de keuze DEMONSTRATION en druk op ENTER.
5. Om de demonstratie te starten, zet u DEMONSTRATION op ON.
 - Druk op MENU ON/OFF om het menu te verlaten.
 - De demonstratie begint.
6. Om de demonstratie te stoppen, zet u DEMONSTRATION op OFF.

Opmerkingen

- De functie DEMONSTRATION werkt alleen als er geen cassette in de camcorder zit.
- De functie DEMONSTRATION wordt automatisch gestart wanneer de camcorder, nadat hij in de stand CAMERA is gezet en zonder dat er een cassette in de camcorder zit, langer dan 10 minuten standby heeft gestaan.
- Als u tijdens de demonstratie een van de andere functies kiest (FADE, BLC, PHOTO, EASY, CUSTOM) stopt de demonstratie even en gaat verder als u gedurende 10 minuten geen toetsen indrukt.

Perfectionnez vos enregistrements

● Exposition automatique (PROGRAM AE)

- ☞ L'exposition automatique est disponible uniquement en mode caméscope.
- ☞ Elle vous permet d'ajuster la vitesse d'obturation et le diaphragme en fonction des différentes scènes à filmer.
- ☞ Vous pouvez ainsi contrôler la profondeur de champ.

■ Mode AUTO

- Équilibrage automatique entre le sujet et l'arrière-plan.
- À utiliser dans des conditions normales.
- La vitesse d'obturation varie entre 1/50 et 1/250 de seconde, selon la scène filmée.

■ Mode SPORTS (🏆)

- Prise d'un personnage ou d'un objet se déplaçant rapidement.

■ Mode PORTRAIT (👤)

- Mise en valeur d'un personnage en avant-plan, l'arrière-plan étant flou.
- Le mode PORTRAIT est à utiliser de préférence à l'extérieur.
- La vitesse d'obturation varie entre 1/50 et 1/1000 de seconde.

■ Mode SPOTLIGHT (🎯)

- Prise d'un sujet lorsque que la lumière est dirigée uniquement sur le sujet à filmer.

■ Mode SAND/SNOW (🏖️)

- Prise d'un personnage ou d'un objet plus sombre que l'arrière-plan en raison du reflet provoqué par la neige ou le sable.

■ Mode HSS (Haute vitesse) (🏎️)

- Prise de sujets effectuant des mouvements très rapides, par exemple des joueurs de tennis.

Geavanceerde opnamefuncties

● PROGRAM AE (Belichtingsprogramma)

- ☞ Deze functie is alleen beschikbaar in de CAMERA stand.
- ☞ Met deze functie kunt u de sluitertijd en het diafragma aanpassen aan de scène die u wilt opnemen.
- ☞ Zo kunt u bijvoorbeeld de scherptediepte beïnvloeden.

■ AUTO stand

- Automatisch instellen; sluitertijd en diafragma variëren gelijkmatig.
- Voor gebruik onder normale omstandigheden.
- De sluitertijd ligt afhankelijk van de hoeveelheid licht tussen 1/50 en 1/250 seconde.

■ SPORTS stand (🏆)

- Voor het opnemen van snelbewegende onderwerpen.

■ PORTRAIT stand (👤)

- Om scherp te stellen op het onderwerp dat zich op de voorgrond bevindt, waarbij de achtergrond onscherp wordt gehouden.
- De PORTRAIT stand is vooral geschikt voor buitenopnamen.
- De sluitertijd ligt afhankelijk van de hoeveelheid licht tussen 1/50 en 1/1000 seconde.

■ SPOTLIGHT (🎯)

- Wanneer u een goede opname wilt maken van een verlicht onderwerp in een donkere omgeving.

■ SAND/SNOW (🏖️)

- Wanneer u een opname wilt maken van een persoon of voorwerp dat donkerder is dan de achtergrond, bijvoorbeeld bij reflecterende sneeuw of zand.

■ HSS (korte sluitertijd) stand (🏎️)

- Om snel bewegende onderwerpen op te nemen, zoals golf- of tennisspelers.

Perfectionnez vos enregistrements

Réglage de l'exposition automatique

- Appuyez sur la touche MENU.
 - Le menu des fonctions apparaît.
- À l'aide de la molette MENU, sélectionnez CAMERA et appuyez sur la touche ENTER.
- Sélectionnez PROGRAM AE dans le sous-menu qui s'affiche.
- Appuyez sur la touche ENTER pour valider.
- À l'aide de la molette MENU, sélectionnez le mode PROGRAM AE.
 - Appuyez sur la touche ENTER pour valider.
- Pour sortir, appuyez sur MENU.

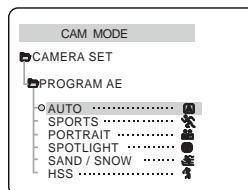
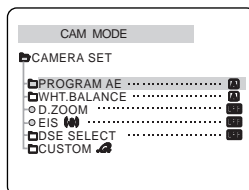
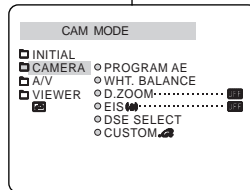

Geavanceerde opnamefuncties

PROGRAM AE instellen

- Druk op de toets MENU.
 - De menulijst verschijnt.
- Selecteer met behulp van de MENU DIAL knop de menukeuze CAMERA en druk op ENTER.
- Selecteer in het submenu de keuze PROGRAM AE.
- Druk op ENTER om in het submenu te komen.
- Selecteer met de knop MENU DIAL: PROGRAM AE.
 - Druk op ENTER om uw keuze te bevestigen.
- Om het menu te verlaten drukt u op de toets MENU.

Perfectionnez vos enregistrements

● Équilibrage du blanc (WHITE BALANCE)

- ⌘ Cette fonction est disponible uniquement en mode caméscope.
- ⌘ Elle permet de préserver la couleur particulière d'un objet dans toutes les conditions de prise de vue.
- ⌘ Sélectionnez le mode WHITE BALANCE approprié pour obtenir une bonne qualité des couleurs de l'image.
 - AUTO (☒) : permet un contrôle automatique de l'équilibrage du blanc.
 - HOLD (⏏) : conserve la valeur active de la fonction.
 - INDOOR (☼) : ajuste les couleurs en fonction de l'éclairage intérieur.
 - OUTDOOR (☼) : ajuste les couleurs en fonction de la lumière naturelle extérieure.

1. Réglez le caméscope sur CAMERA.
2. Appuyez sur la touche MENU.
 - Le menu des fonctions s'affiche.
3. À l'aide de la molette MENU, sélectionnez CAMERA et appuyez sur la touche ENTER.
4. Sélectionnez WHT.BALANCE dans le sous-menu.
5. Appuyez sur la touche ENTER pour afficher le sous-menu.
6. À l'aide de la molette MENU, sélectionnez WHT.BALANCE.
 - Appuyez sur ENTER pour valider votre sélection.
7. Pour sortir du menu, appuyez sur MENU.

Important

- La fonction WHT.BALANCE n'est pas disponible lorsque la prise de vue de nuit (NIGHT CAPTURE) est activée.
- La fonction WHT.BALANCE n'est pas disponible en mode enregistrement simplifié (EASY).
- Si nécessaire, désactivez le zoom numérique pour obtenir un équilibrage des couleurs plus précis.
- Si vous avez sélectionné WHT.BALANCE et que les conditions d'éclairage ont changé, procédez à un nouveau réglage de cette fonction.
- À l'extérieur et dans des conditions normales, vous obtiendrez de meilleurs résultats en mode AUTO.

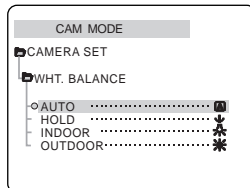
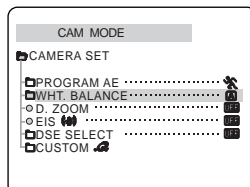
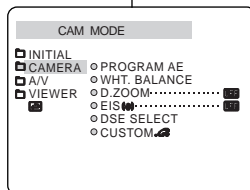

Geavanceerde opnamefuncties

● W.BALANCE (Witbalans)

- ⌘ Deze functie werkt alleen in de CAMERA stand.
- ⌘ Witbalans is een functie waarmee de unieke kleur van het onderwerp in alle omstandigheden waaronder het gefilmd wordt, behouden blijft.
- ⌘ Door de juiste witbalans te kiezen, verhoogt u de kwaliteit van de kleuren van de opname.
 - AUTO (☒): de witbalans wordt automatisch ingesteld.
 - HOLD (⏏): de huidige witbalanswaarde wordt vastgehouden.
 - INDOOR (☼): hierdoor wordt de witbalans aan de binnenomgeving (kunstlicht) aangepast.
 - OUTDOOR (☼): hierdoor wordt de witbalans aan de buitenomgeving aangepast.

1. Zet de camcorder in de stand CAMERA.
2. Druk op de MENU toets.
 - De menulijst verschijnt.
3. Selecteer met behulp van de MENU DIAL knop de menukeuze CAMERA en druk op ENTER.
4. Selecteer in het submenu de keuze WHT.BALANCE.
5. Druk op ENTER om in het submenu te komen.
6. Selecteer met de knop MENU DIAL de gewenste stand.
 - Druk op ENTER om de witbalans te bevestigen.
7. Druk op de toets MENU om het menu te verlaten.

Opmerkingen

- Als u NIGHT CAPTURE (nachtopname) aan zet, werkt de functie WHT.BALANCE (witbalans) niet.
- WHT.BALANCE (witbalans) werkt niet in de stand EASY.
- U kunt de witbalans nauwkeuriger instellen wanneer u de digitale zoom uit zet.
- Als u de witbalans heeft ingesteld en de lichtomstandigheden veranderen, moet u de witbalans opnieuw instellen.
- Tijdens normale buitenopnamen krijgt u betere resultaten wanneer u deze op AUTO instelt.

Perfectionnez vos enregistrements

Utilisation du zoom numérique

- ⌘ Cette fonction n'est disponible qu'en mode caméscope.

Zoom avant et arrière

- ⌘ L'utilisation du zoom est une technique d'enregistrement qui vous permet de changer la taille d'un sujet.
- Le zoom apporte à vos films une touche plus professionnelle, mais doit être utilisé avec parcimonie.
- ⌘ Vous pouvez sélectionner la vitesse de zoom.
- ⌘ Utilisez ces fonctions pour varier vos plans. Notez cependant qu'une utilisation trop fréquente risque de donner un aspect amateuriste à vos films et réduit la durée de vie du bloc batterie.

- Déplacez doucement le bouton du zoom pour un zoom très progressif, et plus vite pour un zoom rapide.
Vous pouvez contrôler l'effet à l'écran.
- Vers le "T" (téléobjectif) :
le sujet se rapproche.
- Vers le "W" (grand angle) :
le sujet s'éloigne.

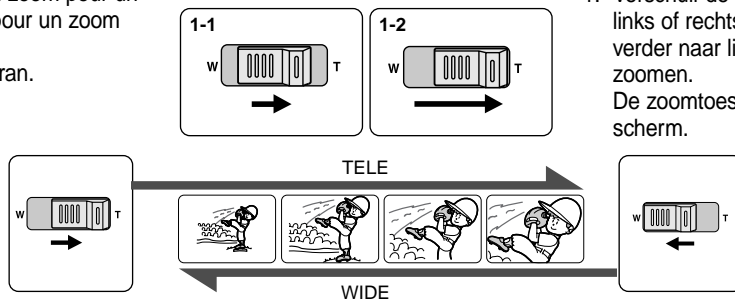

Important

Vous pouvez filmer un sujet qui se trouve à une distance minimale d'un mètre de la lentille en position TELEOBJECTIF (T) ou à environ 10 mm en position GRAND ANGLE (W).

Geavanceerde opnamefuncties

Digitale zoom

- ⌘ De zoomfunctie werkt alleen in de stand CAMERA.

In- en uitzoomen

- ⌘ Met de zoomfunctie kunt u de vergroting instellen waarmee uw onderwerp wordt opgenomen. U krijgt betere opnamen wanneer u spaarzaam en gericht gebruik maakt van de zoomfunctie.
- ⌘ De zoomsnelheid is variabel.
- ⌘ Met behulp van de zoomfunctie kunt u uw opnamen afwisselender en aantrekkelijker maken. U moet er wel op letten dat u de zoom niet al te vaak gebruikt. Dat ziet er al snel minder professioneel uit en bovendien is de batterij dan sneller leeg.

- Verschuif de zoomhendel een klein beetje naar links of rechts om langzaam in- of uit te zoomen en verder naar links of rechts om snel in- of uit te zoomen.
De zoomtoestand wordt weergegeven in het scherm.

- T (Tele)-stand inzoomen :
Het onderwerp lijkt dichterbij.
- W (Wide-Groothoek)
uitzoomen: Het onderwerp lijkt verder weg.

Opmerking

In de stand TELE (inzoomen) kunt u een onderwerp filmen dat zich op minimaal 1 meter afstand van de lens bevindt; in de stand WIDE (uitzoomen) moet het onderwerp zich minimaal 10 mm van de lens bevinden.

Perfectionnez vos enregistrements

Zoom numérique (DIGITAL ZOOM)

- ⚙ Le zoom numérique autorise une échelle de grandeur de 10 à 400x.
- ⚙ La qualité d'image peut se détériorer à mesure que l'échelle d'agrandissement augmente.
- ⚙ Pour assurer la stabilité de l'image, nous vous recommandons d'utiliser la fonction EIS lorsque vous utilisez le zoom numérique (voir page 46).

1. Réglez le caméscope sur CAMERA.
2. Appuyez sur la touche MENU.
 - Le menu des fonctions s'affiche.
3. À l'aide de la molette MENU, sélectionnez l'option CAMERA et appuyez sur la touche ENTER.
4. Sélectionnez D.ZOOM dans le sous-menu qui s'affiche.
5. Appuyez sur la touche ENTER pour activer ou désactiver le zoom numérique.
6. Pour sortir du mode menu, appuyez sur MENU.

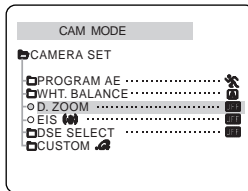
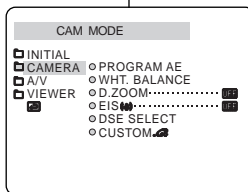

Geavanceerde opnamefuncties

Digitale Zoom

- ⚙ Wanneer u meer dan 10 x vergroot, gebeurt dit digitaal.
- ⚙ De beeldkwaliteit gaat achteruit naarmate u verder digitaal inzoomt (T).
- ⚙ Voor een grotere beeldstabiliteit raden wij u aan de EIS functie in combinatie met de digitale zoomfunctie te gebruiken (zie pagina 46).

1. Zet de schakelaar in de CAMERA stand.
2. Druk op de toets MENU.
 - De menulist verschijnt.
3. Selecteer met behulp van de MENU DIAL knop de menukeuze CAMERA en druk op ENTER.
4. Selecteer in het submenu de keuze D.ZOOM.
5. Door op ENTER te drukken kunt u de functie 400x digitale zoom in- of uitschakelen.
6. Om het menu te verlaten, drukt u op de toets MENU.

Perfectionnez vos enregistrements

● Stabilisateur électronique d'images (EIS)

- ⌘ L'option EIS fonctionne uniquement en mode caméscope.
- ⌘ Elle compense, jusqu'à un certain point, le léger tremblement qui peut survenir en filmant.
- ⌘ Cette fonction permet d'obtenir des images plus stables dans les situations suivantes :
 - lorsque vous filmez un petit objet en plan serré,
 - lorsque vous filmez et marchez en même temps,
 - lorsque vous filmez à travers la vitre d'un véhicule.

1. Réglez le caméscope sur CAMERA.
2. Appuyez sur la touche MENU.
 - Le menu des fonctions s'affiche.
3. À l'aide de la molette MENU, sélectionnez CAMERA et appuyez sur la touche ENTER.
4. À l'aide de la molette MENU, sélectionnez EIS et appuyez sur la touche ENTER.
 - L'option EIS est activée lorsqu'elle est réglé sur la position ON.
 - Si vous ne souhaitez pas utiliser la fonction EIS, réglez-la sur OFF.
5. Pour quitter le mode menu, appuyez sur la touche MENU.

Important

- Nous vous recommandons de désactiver le stabilisateur d'image lorsque vous filmez avec un trépied.

Geavanceerde opnamefuncties

● EIS (elektronische beeldstabilisatie)

- ⌘ De EIS functie werkt alleen in de CAMERA stand.
- ⌘ De EIS functie compenseert kleine trillingen, die bijvoorbeeld kunnen worden veroorzaakt door uw hand of door de camcorder zelf.
- ⌘ EIS zorgt vooral onder de volgende omstandigheden voor rustigere beelden:
 - opnamen op korte afstand (macro-opnamen);
 - opnamen terwijl u loopt;
 - opnamen vanuit een bewegend voertuig.

1. Zet de schakelaar in de stand CAMERA.
2. Druk op de MENU toets.
 - De menulijst verschijnt.
3. Selecteer met behulp van de MENU DIAL knop de menukeuze CAMERA en druk op ENTER.
4. Selecteer met de knop MENU DIAL de menukeuze EIS en druk op ENTER.
 - De EIS instelling is nu gewijzigd in ON.
 - Wilt u de EIS functie niet gebruiken, stel het EIS menu dan in op OFF.
5. Om het menu te verlaten, drukt u op de toets MENU.

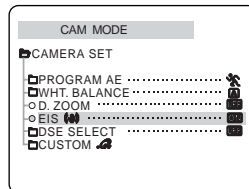
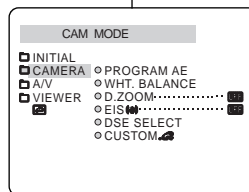

Opmerkingen

- Zet de EIS functie uit wanneer u een statief gebruikt.

Perfectionnez vos enregistrements

● Effets spéciaux numériques (DSE)

- ⌘ Cette fonction est disponible uniquement en mode caméscope.
 - ⌘ Les effets numériques donnent un caractère original à vos films.
 - ⌘ Choisissez l'effet numérique que vous souhaitez donner à vos images, selon leurs caractéristiques.
 - ⌘ Il existe neuf effets spéciaux au choix.
- a. Mode ART
Ce mode donne à l'image un effet artistique, appelé solarisation.
 - b. Mode MOSAIC
L'image est traitée comme une mosaïque.
 - c. Mode SEPIA
Ce mode donne à l'image un effet monochrome de couleur sépia.
 - d. Mode NEGA
Ce mode permet de filmer en donnant un effet négatif à l'image.
 - e. Mode MIRROR
L'image apparaît symétriquement par rapport à un axe médian vertical.
 - f. Mode B/W
Les images sont reproduites en noir et blanc.
 - g. Mode EMBOSS
Ce mode permet un effet 3D.
 - h. Mode CINEMA
Ce mode ajoute des bandes noires en haut et en bas de l'image pour donner l'effet d'une image de film.
 - i. Mode MAKE UP
Ce mode permet de sélectionner l'image uniquement en rouge, jaune, vert ou bleu.

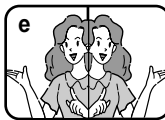
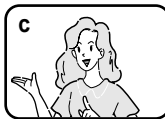

Geavanceerde opnamefuncties

● DSE SELECT (Digitale speciale effecten)

- ⌘ Deze functie werkt alleen in de stand CAMERA.
- ⌘ Met de DSE functie kunt u uw opnamen op een creatieve manier bewerken door er diverse speciale effecten aan toe te voegen.
- ⌘ Kies een geschikt digitaal effect voor het beeldtype dat u op wilt nemen en het effect dat u wilt bereiken.
- ⌘ U heeft de beschikking over 9 speciale effecten.

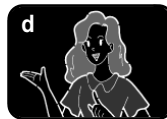

- a. ART : Hierdoor krijgt uw opname het effect alsof het geschilderd is.
- b. MOSAIC : Hierdoor krijgt u een schaakbordeffect.
- c. SEPIA : Hierdoor krijgt het beeld een sepiaeffect.
- d. NEGA (negatief) : Hierdoor worden de kleuren van het opgenomen beeld omgekeerd.:
- e. MIRROR : Hierdoor wordt het beeld in tweeën gesneden en krijgt u een spiegeleffect.
- f. B/W (Black & White) : Hierdoor krijgt u een zwart-witbeeld
- g. EMBOSS : Geeft een 3D effect aan uw opname.
- h. CINEMA : Hierdoor wordt het onderste en bovenste gedeelte van het beeld bedekt, wat een bioscopeffect geeft.
- i. MAKE UP : Hiermee kunt u de opname in rode, gele, groene of blauwe kleuren weergeven.

Perfectionnez vos enregistrements

Sélection d'un effet

1. Réglez le caméscope sur CAMERA.
2. Appuyez sur la touche MENU.
 - Le menu des fonctions apparaît.
3. À l'aide de la molette MENU, sélectionnez CAMERA et appuyez sur la touche ENTER.
4. Sélectionnez DSE SELECT dans le sous-menu qui s'affiche.
5. Appuyez sur ENTER pour accéder au sous-menu.
6. À l'aide de la molette MENU, sélectionnez DSE.
 - Appuyez sur la touche ENTER pour confirmer.
7. Pour sortir du menu, appuyez sur la touche MENU.

Important

- La fonction DSE n'est pas disponible lorsque la vue de nuit (NIGHT CAPTURE) est activée.
- La fonction DSE n'est pas disponible en mode enregistrement simplifié (EASY).

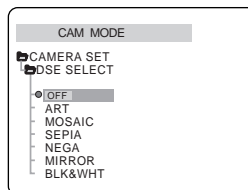
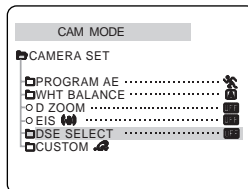
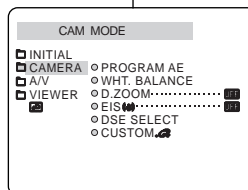

Geavanceerde opnamefuncties

Een effect kiezen

1. Zet de schakelaar in de stand CAMERA.
2. Druk op de MENU toets.
 - De menulijst verschijnt.
3. Selecteer met behulp van de MENU DIAL knop de menukeuze CAMERA en druk op ENTER.
4. Selecteer in het submenu de keuze DSE SELECT.
5. Druk op ENTER om in het submenu te komen.
6. Selecteer met de knop MENU DIAL, het gewenste DSE effect.
 - Druk op ENTER om deze keuze bevestigen.
7. Om het menu te verlaten, druk op MENU.

Opmerkingen

- Als u NIGHT CAPTURE (nachtstand) op ON instelt, werkt de DSE functie niet.
- De functie DSE werkt niet in de stand EASY.

Perfectionnez vos enregistrements

● Mode personnalisé (CUSTOM.Q)

- ⚙ Vous pouvez mémoriser vos réglages préférés.
 - Le mode CUSTOM.Q ne fonctionne qu'en mode caméscope.
- ⚙ Pour utiliser correctement le mode CUSTOM.Q (reportez-vous page 59), sélectionnez chaque fonction au préalable.
- ⚙ Vous pouvez sélectionner et garder en mémoire les fonctions suivantes :
 - PROGRAMAE, WHT. BALANCE, D.ZOOM, EIS, DSE SELECT.

1. Réglez le caméscope sur CAMERA.
2. Appuyez sur la touche MENU.
 - Le menu des fonctions s'affiche.
3. À l'aide de la molette MENU, sélectionnez CAMERA et appuyez sur la touche ENTER.
4. Sélectionnez CUSTOM.Q dans le sous-menu qui s'affiche et appuyez sur la touche ENTER.
5. Effectuez les réglages de votre choix à l'aide de la molette MENU et de la touche ENTER.
6. Pour sortir du menu, appuyez sur la touche MENU.

Important

- Pour activer la fonction CUSTOM.Q, appuyez sur la touche CUSTOM.Q en mode caméscope.
- Si vous réglez la fonction EXPOSURE (exposition) sur manuel, le réglage du mode d'exposition s'effectue automatiquement.

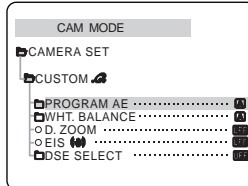
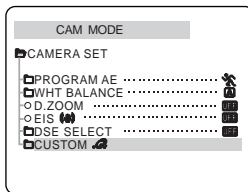
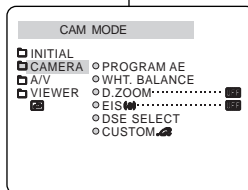

Geavanceerde opnamefuncties

● CUSTOM.Q (Voorkeurstellingen)

- ⚙ U kunt een aantal instellingen aan uw wensen aanpassen en bewaren voor toekomstig gebruik.
 - De functie CUSTOM.Q werkt alleen in de CAMERA stand.
- ⚙ Voor een juist gebruik van de CUSTOM.Q functie (zie pagina 59) moet u ieder menu-onderdeel instellen voordat u gebruik maakt van de CUSTOM functie.
- ⚙ U kunt de volgende menu-onderdelen aanpassen en bewaren:
 - PROGRAM AE, WHT. BALANCE, D.ZOOM, EIS, DSE SELECT.

1. Zet de schakelaar in de stand CAMERA.
2. Druk op de toets MENU.
 - De menulijst verschijnt.
3. Met de knop MENU DIAL selecteert u CUSTOM.Q. Druk vervolgens op ENTER.
4. Selecteer in het submenu de keuze CUSTOM.Q en druk op ENTER.
5. Gebruik de knop MENU DIAL en ENTER om de diverse menu-onderdelen aan uw wensen aan te passen.
6. Als u op de toets MENU worden de instellingen vastgelegd en verlaat u het menu.

Opmerkingen

- U kunt de functie CUSTOM activeren door in de stand CAMERA op de CUSTOM.Q toets te drukken.
- De stand PROGRAM AE wordt automatisch gekozen wanneer EXPOSURE op handmatig (MANUAL) is ingesteld.

Perfectionnez vos enregistrements

● Mode d'enregistrement (fonction REC MODE)

- ⌘ Cette fonction est disponible en mode caméscope et magnétoscope.
- ⌘ Ce caméscope peut enregistrer et lire des cassettes en mode SP (standard) et LP (longue durée).
 - SP (standard) : permet 60 minutes d'enregistrement sur une bande DVM60.
 - LP (longue durée) : permet 90 minutes d'enregistrement sur une bande DVM60.

1. Réglez le caméscope sur CAMERA ou PLAYER.
2. Appuyez sur la touche MENU.
 - Le menu des fonctions apparaît.
3. À l'aide de la molette MENU, sélectionnez A/V et appuyez sur la touche ENTER.
4. Sélectionnez REC MODE dans le sous-menu qui s'affiche et appuyez sur la touche ENTER.
 - La mention SP ou LP s'affiche tour à tour.
5. Pour sortir du menu, appuyez sur la touche MENU.

Important

- Nous vous recommandons d'utiliser ce caméscope pour lire les cassettes que vous avez enregistrées. Si vous utilisez ces cassettes sur un autre appareil, la qualité de l'image risque d'être altérée.
- Lors que vous utilisez à la fois les modes SP et LP sur une même bande, l'image lue risque d'être déformée ou l'horodatage peut être incorrect.
- Pour conserver une bonne qualité sonore et visuelle, il est conseillé d'utiliser le mode d'enregistrement standard "SP".

Geavanceerde opnamefuncties

● REC MODE (opnamevorm)

- ⌘ De functie REC MODE werkt in de standen CAMERA en PLAYER.
- ⌘ Met deze camcorder kunt u zowel in de stand SP (standard play) als LP (long play) opnemen en afspelen.
 - SP (standard play): In deze stand kunt u 60 minuten opnemen op een DVM60 cassette.
 - LP (long play): In deze stand kunt u 90 minuten opnemen op een DVM60 cassette.

1. Zet de schakelaar in de stand CAMERA of PLAYER.
2. Druk op de toets MENU.
 - De menulijst verschijnt.
3. Selecteer met behulp van de MENU DIAL knop de menukeuze A/V en druk op ENTER.
4. Selecteer in het submenu de keuze REC MODE en druk op ENTER.
 - REC MODE verandert in achtereenvolgens [SP-LP].
5. Druk op MENU om het menu te verlaten.

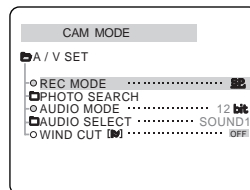
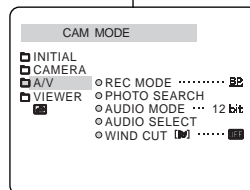

Opmerkingen

- Wij raden u aan om op deze camcorder alleen cassettes af te spelen die u met deze camcorder heeft opgenomen. Als u cassettes afspeelt die met een ander apparaat zijn opgenomen, kan ruisvorming optreden.
- Als u op dezelfde cassette zowel in de stand SP als LP opneemt, of enkele scènes in de stand LP, kan bij weergave het beeld vervormd worden weergegeven en de tijdcode tussen de scènes kan onjuist zijn.
- Gebruik de SP mode voor de beste beeld en geluidskwaliteit.

Perfectionnez vos enregistrements

● Mode AUDIO

- ⌘ Cette fonction est disponible en mode caméscope et magnétoscope.
- ⌘ Ce caméscope peut enregistrer le son de deux manières différentes (en 12 bits et 16 bits).
 - 12 bits : vous pouvez enregistrer deux pistes sonores stéréo 12 bits. Le son stéréo original peut être enregistré sur la piste principale et des sons supplémentaires sur la piste secondaire.
 - 16 bits : ce mode permet un enregistrement stéréo de haute qualité. Cependant, dans ce mode, vous ne pourrez pas réaliser de doublage.

1. Réglez le caméscope sur CAMERA.
2. Appuyez sur la touche MENU.
 - Le menu des fonctions apparaît.
3. À l'aide de la molette MENU, sélectionnez A/V et appuyez sur la touche ENTER.
4. Sélectionnez AUDIO MODE dans le sous-menu qui s'affiche et appuyez sur la touche ENTER.
 - La mention 12BIT ou 16BIT s'affiche tour à tour.
5. Pour sortir du menu, appuyez sur la touche MENU.

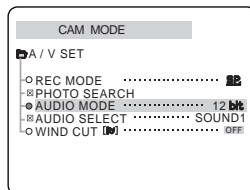
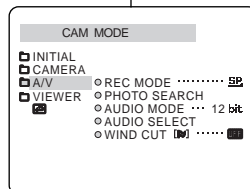

Geavanceerde opnamefuncties

● AUDIO MODE

- ⌘ De AUDIO MODE functie werkt alleen in de CAMERA en PLAYER stand.
- ⌘ De camera heeft kan het geluid in 12 of 16 BIT registeren.
 - 12 BIT: Opname op twee gescheiden 12 bit stereo kanalen. Het originele stereogeluid kan worden opgenomen op MAIN (SOUND 1). Een twee stereokanaal kan achteraf worden toegevoegd (audio dubbing) op SUB (SOUND 2).
 - 16 BIT: Opname op één hoogwaardig stereo kanaal. Het achteraf toevoegen van geluid (audio dubbing) is niet mogelijk.

1. Zet de camcorder in de CAMERA stand.
2. Druk op de MENU toets.
 - De menulijst verschijnt.
3. Selecteer met behulp van de MENU DIAL knop de menukeuze A/V en druk op ENTER.
4. Selecteer de menukeuze AUDIO MODE en druk op ENTER.
 - Iedere keer dat u op ENTER drukt, schakelt AUDIO MODE tussen 12 bits en 16 bits.

5. Druk op MENU om het menu te verlaten.

Perfectionnez vos enregistrements

● Fonction coupe-vent (WIND CUT)

- ⌘ Cette fonction est disponible en mode caméscope et magnétoscope.
- ⌘ La fonction coupe-vent réduit le niveau de bruit ambiant pendant le tournage, et notamment le souffle du vent.
 - Lorsque cette fonction est activée, certains bruits faibles sont supprimés et ne seront plus audibles dans l'enregistrement.

1. Réglez le caméscope sur CAMERA.
2. Appuyez sur la touche MENU.
 - Le menu des fonctions apparaît.
3. À l'aide de la molette MENU, sélectionnez A/V et appuyez sur la touche ENTER.
4. Sélectionnez WINDCUT dans le sous-menu qui s'affiche.
5. Alternez entre ON et OFF pour activer ou désactiver la fonction en appuyant sur la touche ENTER.
6. Pour sortir du menu, appuyez sur la touche MENU.

Important

- Vérifiez que la fonction WIND CUT est désactivée lorsque vous voulez maximiser la sensibilité du micro.
- Utilisez la fonction WIND CUT pour des enregistrements dans des lieux ventés comme la plage ou à proximité de bâtiments.

Geavanceerde opnamefuncties

● WIND CUT (wind filter)

- ⌘ De WIND CUT functie werkt alleen in de CAMERA en PLAYER stand.
- ⌘ De WIND CUT functie reduceert windgeruis gedurende de opname.
 - Door deze functie kunnen zachte geluidspassages afwijken van de werkelijkheid.

1. Zet de camcorder in de stand CAMERA.
2. Druk op de toets MENU.
 - De menulijst verschijnt.
3. Selecteer met behulp van de MENU DIAL knop de menukeuze A/V en druk op ENTER.
4. Selecteer in het submenu de keuze WINDCUT.
5. Iedere keer dat u op ENTER drukt, wordt geschakeld tussen ON en OFF.
6. Om het menu te verlaten, drukt u op de toets MENU.

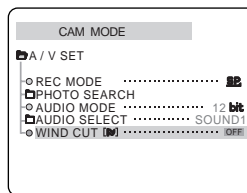
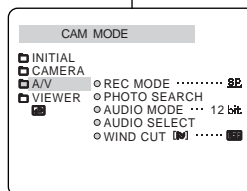

Opmerkingen

- Als u wilt dat de microfoon zo gevoelig mogelijk staat afgesteld, moet u ervoor zorgen dat WIND CUT uit staat.
- Zet WIND CUT aan wanneer u wilt filmen in een situatie waar veel wind is, bijvoorbeeld aan het strand of bij hoge gebouwen.

Perfectionnez vos enregistrements

● Affichage de la date et de l'heure (DATE/TIME)

- ⌘ La fonction DATE/TIME est disponible en mode caméscope et magnétoscope.
- ⌘ La date et l'heure sont automatiquement enregistrées sur une section spéciale de la bande.

1. Appuyez sur la touche MENU.
 - Le menu des fonctions apparaît.
2. À l'aide de la molette MENU, sélectionnez VIEWER et appuyez sur la touche ENTER.
3. À l'aide de la molette MENU, sélectionnez DATE/TIME.
4. Appuyez sur la touche ENTER pour accéder au sous-menu.
5. À l'aide de la molette MENU, sélectionnez DATE/TIME.
 - Vous pouvez choisir l'un des modes d'affichage suivants :
 - Ni date ni heure (OFF)
 - Date uniquement (DATE)
 - Heure uniquement (TIME)
 - Date et heure (DATE/TIME)
 - Pour retourner au menu précédent, placez le curseur sur DATE/TIME, au centre du menu, et appuyez sur la touche ENTER.
6. Pour sortir du menu, appuyez sur la touche MENU.

Important

- Le mode DATE/TIME n'est pas modifié par la touche OSD ON/OFF (DISPLAY).
- Le mode DATE/TIME affiche "----" dans les cas suivants :
 - Lors de la lecture d'une partie vierge de la cassette.
 - Si la cassette a été enregistrée avant le réglage de la fonction DATE/TIME.
 - Si la batterie est faible ou complètement déchargée.
- Pour pouvoir utiliser cette fonction, vous devez avoir réglé l'horloge (CLOCK SET) (voir page 37).

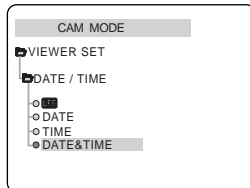
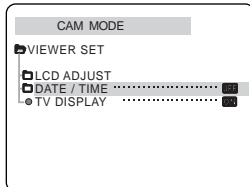
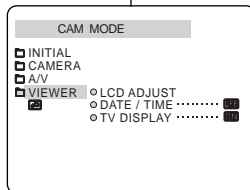

Geavanceerde opnamefuncties

● Datum/tijd instellen en weergeven

- ⌘ De functie DATE/TIME werkt in de CAMERA en PLAYER stand.
- ⌘ De datum en tijd worden automatisch opgenomen op een speciaal gedeelte hiervoor op de band.

1. Druk op de toets MENU.
 - De menulijst verschijnt.
2. Selecteer met behulp van de MENU DIAL knop de menukeuze VIEWER en druk op ENTER.
3. Selecteer met behulp van de MENU DIAL knop de menukeuze DATE/TIME.
 - 4. Druk op ENTER om naar het submenu te gaan.
5. Selecteer met de knop MENU DIAL het onderdeel DATE/TIME.
 - U kunt kiezen uit OFF, DATE, TIME, DATE/TIME.
 - OFF (uitschakelen)
 - DATE (alleen de datum)
 - TIME (alleen de tijd)
 - DATE/TIME (zowel de datum als de tijd)
 - Om terug te gaan naar het vorige menu selecteert u DATE/TIME in het midden van het menu en drukt u op ENTER.
6. Druk op de toets MENU om het menu te verlaten.

Opmerkingen

- OSD ON/OFF (DISPLAY) heeft geen invloed op de instelling die u hier heeft gekozen. Ook al staat OSD of OFF en u heeft gekozen voor datum/tijd weergave, dan worden deze toch weergegeven.
- In de volgende situaties verschijnt "----" in plaats van de datum en tijd:
 - Bij weergave van een leeg gedeelte op de band.
 - Bij banden die zijn opgenomen voordat deze instelling werd gekozen.
 - Als de lithiumbatterij bijna leeg of helemaal leeg is.
- Voordat u de datum/tijd functie kunt gebruiken, moet u de klok instellen (zie pagina 37).

Perfectionnez vos enregistrements

● Affichage (fonction TV DISPLAY)

- ⌘ La fonction d'affichage est disponible en mode caméscope ou magnétoscope.
- ⌘ Vous pouvez régler l'affichage des messages comme suit :
 - OFF : l'affichage apparaît sur l'écran LCD uniquement.
 - ON : l'affichage apparaît sur l'écran LCD, dans le viseur et sur la TV.
 - Utilisez la touche DISPLAY, située sur le côté gauche du caméscope, pour activer ou désactiver l'option d'affichage sur l'écran LCD, dans le viseur et sur la TV.

1. Réglez le caméscope sur CAMERA ou PLAYER.
2. Appuyez sur la touche MENU.
 - Le menu des fonctions apparaît.
3. À l'aide de la molette MENU, sélectionnez VIEWER et appuyez sur la touche ENTER.
4. Pour sélectionner la fonction TV DISPLAY, appuyez sur ENTER.
 - La fonction DISPLAY alterne entre ON et OFF.
5. Pour sortir, appuyez sur la touche MENU.

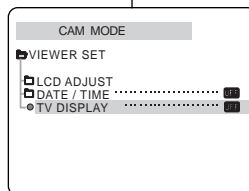
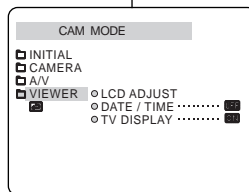

Geavanceerde opnamefuncties

● TV DISPLAY

- ⌘ De functie TV/DISPLAY werkt in de CAMERA en PLAYER stand.
- ⌘ Hiermee kunt u aangeven waarop de OSD indicaties weergegeven moeten worden.
 - OFF: de OSD worden alleen op het LCD scherm.
 - ON: de OSD worden op het LCD scherm, in de zoekers of de tv weergegeven.
 - Met de DISPLAY aan de links van de camcorder kunt u alle OSD-indicaties op het LCD scherm, in de zoekers of een tv-scherm in- en uitschakelen.

1. Zet de schakelaar van de camcorder in de CAMERA of PLAYER stand.
2. Druk op de toets MENU.
 - De menulist verschijnt.
3. Selecteer met behulp van de MENU DIAL knop de menukeuze VIEWER en druk op ENTER.
4. Druk op ENTER om de TV DISPLAY stand te selecteren.
 - DISPLAY mode verandert achtereenvolgens in [ON/OFF].
5. Druk op MENU om dit menu te verlaten.

Perfectionnez vos enregistrements

Menu rapide

- ⌘ Cette fonction n'est disponible qu'en mode caméscope.
- ⌘ Elle permet d'effectuer des réglages simples à l'aide de la molette MENU sans devoir accéder à l'ensemble des menus et sous-menus.

■ DATE/TIME

- Sélectionnez la fonction DATE/TIME (Date et heure). Ensuite, chaque fois que vous appuyez sur la touche ENTER, les mentions DATE - TIME - DATE/TIME - OFF s'affichent tour à tour et dans cet ordre (voir page 53).

■ REMOCON (📡📺)

- Sélectionnez la fonction REMOCON sur la touche ENTER pour activer (📡📺) ou désactiver OFF.

■ EIS (👤)

- Sélectionnez la fonction EIS. Lorsque vous appuyez sur la touche ENTER, l'icône EIS ou la mention OFF apparaît à l'écran selon que la fonction est respectivement activée ou désactivée.

■ DSE (Digital Special Effect/Effets Spéciaux numériques) (voir page 47)

- Sélectionnez la fonction DSE. Lorsque vous appuyez sur la touche ENTER, la valeur préréglée ou la mention OFF apparaît à l'écran.
La valeur préréglée peut uniquement être modifiée dans le menu DSE principal.

■ PROGRAM AE (voir page 41)

- Sélectionnez la fonction PROGRAM AE. Lorsque vous appuyez sur la touche ENTER, la valeur préréglée ou l'indication AUTO apparaît à l'écran.
La valeur préréglée peut uniquement être modifiée dans le menu PROGRAM AE principal.

Geavanceerde opnamefuncties

Het snelmenu gebruiken

- ⌘ Het snelmenu is alleen beschikbaar in de CAMERA stand.
- ⌘ Via het snelmenu kunt u via de menukeuzeknop op eenvoudige wijze een aantal camerafuncties aanpassen, zonder naar menu's en submenu's te gaan. Deze functie is handig voor het aanbrengen van kleine aanpassingen.

■ DATE/TIME (datum/tijd)

- Iedere keer dat u DATE/TIME selecteert en op ENTER drukt, wordt deze in de volgende volgorde weergegeven: DATE - TIME - DATE/TIME - OFF (zie pagina 53).

■ REMOCON (afstandsbediening) (📡📺)

- Iedere keer dat u REMOCON selecteert en op ENTER drukt, wordt de afstandsbediening in- en uitgeschakeld.

■ EIS (elektronische beeldstabilisatie) (👤)

- Iedere keer dat u EIS selecteert en op ENTER drukt, wordt het EIS symbool weergegeven of op OFF ingesteld.

■ DSE (Digitale Speciale Effecten) (zie pagina 47)

- Iedere keer dat u DSE selecteert en op ENTER drukt, wordt geschakeld tussen de voor DSE gekozen instelling en geen DSE. U kunt dit alleen wijzigen wanneer u DSE van tevoren hebt ingesteld.

■ PROGRAM AE (belichtingsprogramma, zie pagina 41)

- Iedere keer dat u PROGRAM AE selecteert en op ENTER drukt, wordt geschakeld tussen de voor PROGRAM AE ingestelde waarden en AUTO. U kunt dit alleen wijzigen wanneer u van tevoren de waarden voor PROGRAM AE hebt ingesteld in het hoofdmenu.

Perfectionnez vos enregistrements

- **WHT. BALANCE (voir page 43)**
 - Sélectionnez la fonction WHT. BALANCE. Lorsque vous appuyez sur la touche ENTER, la valeur pré réglée ou l'indication AUTO apparaît à l'écran. La valeur pré réglée peut uniquement être modifiée dans le menu WHT. BALANCE.
- **FOCUS (Mise au point automatique/manuelle) (voir page 60)**
 - Sélectionnez la fonction FOCUS et appuyez sur la touche ENTER.
- **SHUTTER SPEED & EXPOSURE (Vitesse d'obturation et exposition)**
 - Pour régler les valeurs de vitesse d'obturation et d'exposition, sélectionnez l'icône  et appuyez sur la touche ENTER. Pour plus d'informations sur cette fonction, reportez-vous au chapitre suivant.

Utilisation du menu rapide

1. Réglez le caméscope sur CAMERA.
2. À l'aide de la molette MENU, sélectionnez la fonction souhaitée et appuyez sur la touche ENTER pour modifier le réglage.

Important

- Le menu rapide n'est pas disponible en mode enregistrement simplifié (EASY).
- Le menu rapide n'est pas disponible en mode mise au point manuelle (M.FOCUS). Pour l'utiliser, vous devez d'abord revenir en automatique.

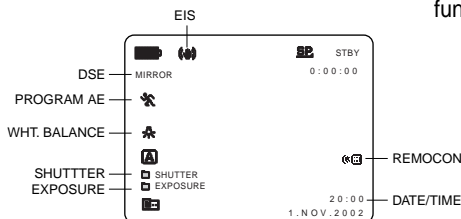
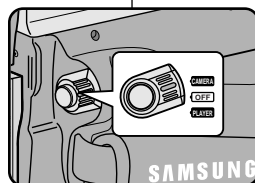

Geavanceerde opnamefuncties

- **WHT. BALANCE (witbalans, zie pagina 43)**
 - Iedere keer dat u WHT. BALANCE selecteert en op ENTER drukt, wordt geschakeld tussen de voor WHT. BALANCE ingestelde waarden en AUTO. Ook hier geldt, dat u dit alleen kunt wijzigen wanneer u van tevoren waarden voor WHT. BALANCE hebt ingesteld.
- **FOCUS (Handmatig/Auto Focus) (zie pagina 60)**
 - Iedere keer dat u FOCUS selecteert en op ENTER drukt, wordt geschakeld tussen Handmatig (Manual) en Auto Focus.
- **SHUTTER SPEED & EXPOSURE (sluittijd en belichting)**
 - U kunt de sluitertijd (SHUTTER SPEED) en belichting (EXPOSURE) instellen, door het symbool  te selecteren en vervolgens op de knop MENU DIAL te drukken. Meer informatie hierover vindt u in het volgende hoofdstuk.

Snelmenu instellen

1. Zet de schakelaar van de camcorder in de CAMERA stand.
2. Om de instellingen aan uw wensen aan te passen, selecteert u met de knop MENU DIAL de gewenste functie en drukt u op ENTER.



Opmerkingen

- Het snelmenu werkt niet in de stand EASY.
- Als u gebruik maakt van de functie M.FOCUS (handmatig scherpstellen), kunt u het snelmenu niet gebruiken. Wilt u toch het snelmenu gebruiken, dan moet u eerst teruggaan naar de stand voor automatisch scherpstellen.

Perfectionnez vos enregistrements

Vitesse d'obturation et niveau d'exposition (SHUTTER SPEED & EXPOSURE)

- ⌘ Cette fonction n'est disponible qu'en mode caméscope.
- ⌘ Elle ne peut être modifiée qu'à partir du menu rapide.
- ⌘ Cette fonction est automatiquement activée et/ou désactivée.

1. Réglez le commutateur sur CAMERA.
2. À l'aide de la molette MENU, sélectionnez l'icône  et appuyez sur la touche ENTER.
 - Les options SHUTTER SPEED et EXPOSURE s'affichent à l'écran.
 - À l'aide de la molette MENU, sélectionnez l'option souhaitée et appuyez sur la touche ENTER.
 - Les vitesses disponibles sont les suivantes : 1/50, 1/120, 1/250, 1/500, 1/1000, 1/2000, 1/4000 or 1/10000.
 - Les valeurs du niveau d'exposition sont comprises entre 00 et 29.
3. Pour sortir du menu, sélectionnez l'icône  et appuyez sur la touche ENTER.



Important

- Si vous souhaitez utiliser le réglage de vitesse d'obturation et d'exposition sélectionné, vous devez commencer votre enregistrement avec les réglages qui s'affichent à l'écran.
- Si vous changez manuellement les valeurs de vitesse d'obturation et le niveau d'exposition lorsque l'option Auto-exposure est sélectionnée, le réglage manuel prévaut.

Geavanceerde opnamefuncties

SHUTTER SPEED (sluiterijd) en EXPOSURE (belichting)

- ⌘ De sluitertijd (SHUTTER SPEED) en de belichting (EXPOSURE) kunt u alleen in de CAMERA stand wijzigen.
- ⌘ De sluitertijd (SHUTTER SPEED) en belichting (EXPOSURE) kunnen alleen via het snelmenu worden ingesteld.
- ⌘ De functies voor het instellen van de sluitertijd en de belichting worden automatisch in- of uitgeschakeld.

1. Zet de power schakelaar in de CAMERA stand.
2. Draai aan de knop MENU DIAL tot u het  symbool ziet en druk op ENTER.
 - U ziet nu een scherm waarbij u SHUTTER SPEED en EXPOSURE kunt selecteren.
 - Selecteer met de knop MENU DIAL de gewenste menukeuze en druk op ENTER.
 - De sluitertijd (SHUTTER SPEED) kunt u instellen op 1/50, 1/120, 1/250, 1/500, 1/1000, 1/2000, 1/4000 of 1/10000.
 - Voor de belichting (EXPOSURE) kunt u een waarde kiezen tussen 00 en 29.
3. U kunt dit scherm verlaten door het symbool  te selecteren en op ENTER te drukken.

Opmerkingen

- Wilt u de geselecteerde sluitertijd en belichting gebruiken, dan moet u voordat u uw opname gaat maken deze eerst via het LCD scherm aanpassen.
- Als u de sluitertijd en belichting handmatig instelt, terwijl de menukeuze AUTO-EXPOSURE (automatische belichting) is geselecteerd, wordt voorrang gegeven aan de handmatig gekozen instellingen.

Perfectionnez vos enregistrements

Enregistrement simplifié (mode EASY)

- ☞ Le mode EASY permet aux débutants de réaliser des prises de vues de façon très simple.
 - Le mode EASY est uniquement disponible en mode caméscope.

1. Réglez le caméscope sur CAMERA.
2. En mode EASY, toutes les fonctions du caméscope sont désactivées et les options d'enregistrement retrouvent leurs réglages de base, à savoir :
 - Le niveau de charge de la batterie, le mode d'enregistrement, le compteur, la date, l'heure et l'icône EIS (()) s'affichent au démarrage de l'enregistrement.
 - L'indication EASY.Q est également affichée sur l'écran LCD. La date et l'heure apparaissent uniquement si leur affichage a été activé par avance (voir page 53).
3. Appuyez sur la touche START/STOP pour démarrer l'enregistrement.
 - L'enregistrement s'effectue en fonction des réglages automatiques de base.
4. Appuyez une nouvelle fois sur la touche EASY pour désactiver le mode d'enregistrement simplifié.
 - Le caméscope retrouve ses réglages antérieurs.

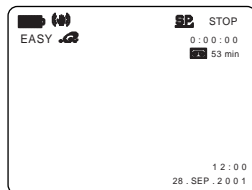
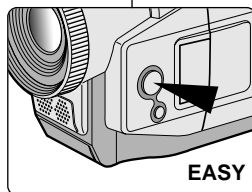

Important

- En mode EASY, certaines fonctions telles que MENU, BLC ou MF/AF ne sont pas disponibles.
 - Vous devez tout d'abord désactiver le mode EASY pour pouvoir utiliser ces fonctions.
- Le caméscope ne garde pas en mémoire les réglages du mode EASY si la batterie a été remplacée. Vous devrez alors effectuer de nouveaux réglages.

Geavanceerde opnamefuncties

EASY shot (voor beginners)

- ☞ Ook als u geen ervaring heeft met het filmen met een camcorder kunt u dankzij de stand EASY probleemloos filmen.
 - EASY werkt alleen in de stand CAMERA.

1. Zet de schakelaar in de stand CAMERA.
2. Als u op de toets EASY drukt, worden alle camera-functies uitgeschakeld en de opnamefuncties worden in de volgende basisinstellingen gezet:
 - Als de camcorder gaat lopen worden batterijniveau, opnamestand, teller, DATE/TIME, EIS (()) getoond.
 - Op het LCD scherm verschijnt tegelijkertijd het woord "EASY.Q". Datum en tijd worden alleen getoond wanneer dit van tevoren is ingesteld (zie pagina 53).
3. Om de opname te starten, drukt u op de toets START/STOP.
 - De opname start, waarbij gebruik wordt gemaakt van de automatische basisinstellingen.

4. Als u weer op de toets EASY drukt wordt de EASY stand uitgeschakeld.
 - De camcorder gaat terug naar de instellingen die gekozen waren voordat de EASY stand werd ingeschakeld.
- Opmerkingen**
- In de EASY stand zijn enkele functies als MENU, BLC en MF/AF niet beschikbaar.
 - Om deze functies te kunnen gebruiken, moet u de EASY stand eerst uitschakelen.
 - De instellingen van de stand EASY worden gewist zodra de batterij wordt verwijderd. Nadat de batterij is teruggeplaatst, moeten deze instellingen opnieuw worden gekozen.

Perfectionnez vos enregistrements

Enregistrement en mode personnalisé (CUSTOM)

- ⌘ La fonction CUSTOM vous permet de personnaliser et de mémoriser des réglages pour vos enregistrements ultérieurs.
 - Cette fonction est uniquement disponible en mode caméscope.
- ⌘ Avant d'activer cette fonction, vous devez avoir personnalisé vos réglages à l'aide de la fonction CUSTOM SET (voir page 49).

1. Réglez le caméscope sur CAMERA.
2. Pour sélectionner l'option CUSTOM, appuyez sur la touche CUSTOM.
 - L'indication "CUSTOM.Q" apparaît sur l'écran.
3. Appuyez sur la touche START/STOP pour démarrer l'enregistrement.
 - L'enregistrement s'effectue selon vos réglages personnalisés.
4. Appuyez sur la touche CUSTOM pour annuler le mode CUSTOM.
 - Le caméscope retrouve ses réglages antérieurs.

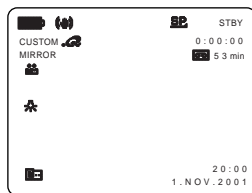
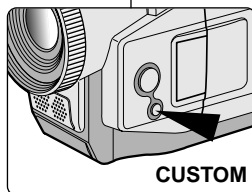

Important

- Le caméscope ne garde pas en mémoire les réglages du mode CUSTOM si la batterie a été remplacée. Vous devrez alors effectuer de nouveaux réglages.
- Lorsque vous activez NIGHT CAPTURE, la fonction CUSTOM n'est pas utilisable.

Geavanceerde opnamefuncties

CUSTOM (Voorkeurinstellingen)

- ⌘ U kunt uw voorkeurinstellingen opslaan, zodat u deze later weer kunt gebruiken.
 - De functie CUSTOM SET werkt alleen in de CAMERA stand.
- ⌘ Pas eerst de instellingen aan uw voorkeur aan voordat u deze functie gebruikt (zie pagina 49).

1. Zet de schakelaar in de stand CAMERA.
2. Druk op de toets CUSTOM om deze functie aan te zetten.
 - Op het scherm verschijnt "CUSTOM.Q".
3. Druk op START/STOP om de opname te starten.
 - De camcorder start de opname en gebruikt daarbij de CUSTOM instellingen.
4. Om CUSTOM uit te schakelen, drukt u nogmaals op de CUSTOM toets.
 - De instellingen van de camcorder worden teruggezet in de normale stand.

Opmerking

- De instellingen van de stand CUSTOM worden gewist zodra de batterij wordt verwijderd. Nadat de batterij is teruggeplaatst, moeten deze instellingen opnieuw worden gekozen.
- Als de functie NIGHT CAPTURE (nachtopname) aan staat, werkt de CUSTOM functie niet.

Perfectionnez vos enregistrements

Mise au point automatique/manuelle (MF/AF)

- ⌘ La fonction AF/MF est disponible en mode caméscope.
- ⌘ Dans la plupart des cas, il est recommandé d'utiliser la mise au point automatique lors de vos tournages, ce qui vous permet de vous concentrer sur la composition des images.
- ⌘ L'utilisation de la mise au point manuelle peut s'avérer nécessaire dans les cas où la mise au point automatique est inadéquate.

Mise au point automatique

- ⌘ Il est préférable d'utiliser ce mode si vous n'avez pas l'habitude de filmer.

Mise au point manuelle

- ⌘ Vous obtiendrez de meilleurs résultats en effectuant une mise au point manuelle dans les cas suivants.
 - a. Image contenant plusieurs objets, certaines proches du caméscope, d'autres éloignés.
 - b. Sujet dans la neige ou la brume, sujet derrière une vitre.
 - c. Surfaces très brillantes (une voiture, par exemple).
 - d. Sujets ou objets en déplacement rapide ou continu (un sportif ou une foule, par exemple).
 1. Réglez le caméscope sur CAMERA.
 2. À l'aide de la molette MENU, sélectionnez FOCUS.
 3. Appuyez sur la touche ENTER.
 4. Faites tourner la molette MENU vers le haut ou vers le bas jusqu'à ce que le sujet soit net.
 - Vous pouvez conserver une image nette en vous éloignant du sujet.
 5. Pour retourner en mode automatique **[A]**, appuyez à nouveau sur la touche ENTER.

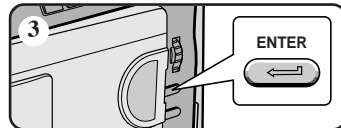
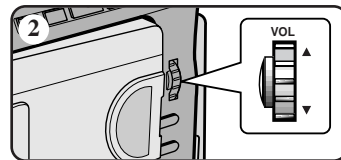
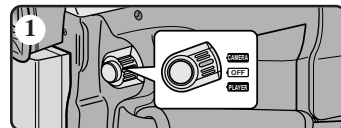
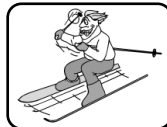
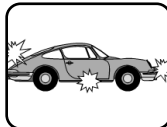

Geavanceerde opnamefuncties

MF/AF (handmatig/automatisch scherpstellen)

- ⌘ De MF/AF functie is alleen beschikbaar in de CAMERA stand.
- ⌘ In de meeste situaties wordt gebruik van de autofocus stand aangeraden, zodat u zich kunt concentreren op de creatieve kant van uw opname.
- ⌘ In bepaalde omstandigheden is het nodig de camcorder handmatig scherp te stellen. In die gevallen is de autofocus stand ongeschikt.

Automatisch scherpstellen

- ⌘ Als u geen ervaring heeft met camcorders, is het raadzaam de autofocus stand te gebruiken.

Handmatig scherpstellen

- ⌘ In de volgende gevallen krijgt u betere resultaten door de camcorder handmatig scherp te stellen:

- a. Een opname van meerdere onderwerpen, sommige dicht bij de camcorder, andere verder weg.
- b. Een onderwerp in de sneeuw of in de mist.
- c. Sterk glanzende of glimmende oppervlakken, zoals een auto.
- d. Onderwerpen die continu of snel bewegen, zoals een sporter.

1. Zet de schakelaar in de stand CAMERA.
2. Selecteer met de knop MENU de menueuze FOCUS.
3. Druk op de ENTER toets.
4. Draai aan de MENU DIAL-knop totdat u het onderwerp scherp ziet.
 - Door uit te zoomen wordt de scherptediepte groter.

5. Om terug te keren naar de autofocus **[A]** stand drukt u nogmaals op de ENTER toets.

Perfectionnez vos enregistrements

Contre-jour intelligent (BLC)

- ⌘ La fonction BLC n'est disponible qu'en mode caméscope.
- ⌘ Un contre-jour apparaît lorsque le sujet est plus sombre que son environnement :
 - Le sujet est à l'extérieur, sur fond de ciel couvert.
 - La personne filmée porte des vêtements clairs ou brillants devant un fond lumineux: son visage devient trop sombre.
 - Le sujet est à l'extérieur, sur fond de ciel couvert.
 - Il existe des sources lumineuses trop vives.
 - Le sujet se trouve sur un fond enneigé.

1. Réglez le caméscope sur CAMERA.
2. Appuyez sur la touche BLC.
 - Normal - BLC - Normal.
 - BLC met en évidence le sujet.

Important

- Le contre-jour intelligent ne fonctionne pas lorsque la fonction prise de vue de nuit (NIGHT CAPTURE) est activée.
- Cette fonction n'est pas disponible en mode enregistrement simplifié (EASY).

* BLC off

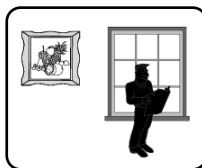

* BLC on

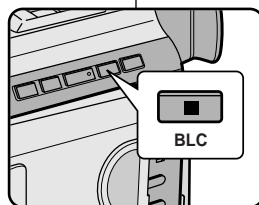
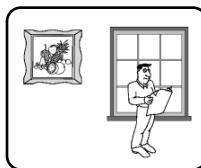

Opmerkingen

- Als u NIGHT CAPTURE (nachtstand) op ON instelt, werkt de BLC functie niet.
- De functie BLC werkt niet in de stand EASY.

Geavanceerde opnamefuncties

BLC (Tegenlichtcompensatie)

- ⌘ De BLC functie is alleen beschikbaar in de CAMERA stand.
- ⌘ Er is sprake van tegenlicht als het onderwerp donkerder is dan de achtergrond:
 - Het onderwerp bevindt zich voor een raam.
 - De persoon van wie u een opname wilt maken, draagt witte of glanzende kleding of bevindt zich tegen een lichte achtergrond. Het gezicht kan dan te donker worden afgebeeld.
- U maakt buitenopnamen, waarbij op de achtergrond wolken zichtbaar zijn.
- Het onderwerp wordt te fel verlicht.
- Het onderwerp bevindt zich tegen een besneeuwde achtergrond.

1. Zet de schakelaar in de CAMERA stand.
2. Druk op de BLC toets.
 - Volgorde: Normal - BLC - Normal
 - BLC verbetert de weergave van het onderwerp door het hele beeld lichter te maken.

Perfectionnez vos enregistrements

Fondu en ouverture ou en fermeture (FADE)

- ⌘ La fonction FADE est disponible en mode caméscope.
- ⌘ Lors du tournage de vos films, vous pouvez utiliser certains effets spéciaux, tels que le fondu en ouverture ou en fermeture, afin de donner un aspect professionnel à vos séquences.

Début de l'enregistrement

1. Avant de démarrer l'enregistrement, appuyez sur la touche FADE et maintenez-la enfoncée. L'image et le son disparaissent progressivement (fondu en fermeture).
2. Appuyez sur la touche START/STOP tout en relâchant la touche FADE. L'enregistrement commence : l'image et le son apparaissent progressivement (fondu en ouverture).

Fin de l'enregistrement (avec fondu)

3. À la fin de l'enregistrement, appuyez sur la touche FADE et maintenez-la enfoncée. L'image et le son disparaissent progressivement (fondu en fermeture).
 4. Lorsque l'image a disparu, appuyez sur la touche START/STOP pour arrêter l'enregistrement.
- a. **FONDU EN FERMETURE**
(4 secondes environ)
 - b. **FONDU EN OUVERTURE**
(4 secondes environ)

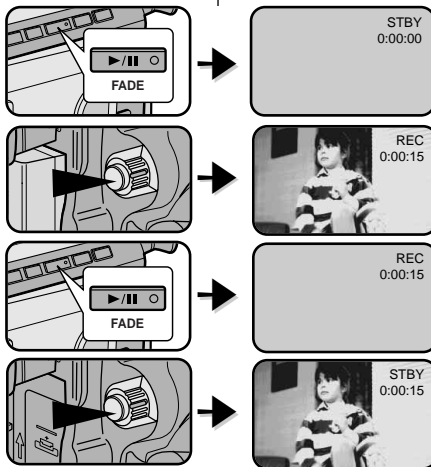

Press the FADE button

a. FADE OUT

Gradual disappearance



Gradual appearance

b. FADE IN

Release the FADE button

Geavanceerde opnamefuncties

In- en uitfaden

- ⌘ De FADE functie is alleen beschikbaar in de CAMERA stand.
- ⌘ Om uw opnamen een professionele uitstraling te geven, kunt u gebruik maken van digitale effecten zoals infaden aan het begin of uitfaden aan het einde van een scène.

Infaden aan het begin van een opname

1. Houd, voordat u de opname start, de FADE-toets ingedrukt. Het beeld en het geluid verdwijnen geleidelijk (uitfaden).
2. Druk op de START/STOP-toets en laat tegelijkertijd de FADE-toets los. De opname begint en het beeld en het geluid worden geleidelijk zichtbaar/hoorbaar (infaden).

Uitfaden aan het einde van een opname

3. Houd, wanneer u wilt stoppen met opnemen, de FADE-toets ingedrukt. Het beeld en het geluid verdwijnen geleidelijk (uitfaden).
4. Druk, wanneer het beeld verdwenen is, op de START/STOP-toets om de opname te stoppen.

a. Uitfaden

(Ongeveer 4 seconden)

b. Infaden

(Ongeveer 4 seconden)

Perfectionnez vos enregistrements

Doublage sonore (AUDIO DUBBING)

- ⌘ Cette fonction est disponible uniquement en mode magnétoscope.
- ⌘ Vous pouvez enregistrer un fond sonore (12 bits) pour l'ajouter au son d'origine sur une bande enregistrée en mode SP.
- ⌘ Pour ce faire, vous pouvez utiliser le micro interne ou bien connecter un micro externe ou un équipement audio.
- ⌘ Le son d'origine ne sera pas effacé.

Réalisation du doublage sonore

1. Réglez le caméscope sur PLAYER.
 - Si vous souhaitez utiliser un micro externe, branchez-le sur la prise du caméscope prévue à cet effet.
 - Pour effectuer un doublage en utilisant l'entrée Audio/Vidéo externe, connectez le câble Audio/Vidéo au caméscope en branchant la prise du microphone sur la prise Audio/Vidéo située sur le côté gauche du caméscope.
2. Appuyez sur la touche ►/|| (PLAY/STILL) et trouvez la première position de la scène à doubler.
3. Appuyez de nouveau sur la touche ►/|| (PLAY/STILL) au point de début du doublage.
4. Appuyez sur la touche A.DUB de la télécommande.
 - L'indication A.DUB s'affiche sur l'écran LCD.
 - Le caméscope est prêt pour le doublage à l'aide du micro.
5. Appuyez sur la touche ►/|| (PLAY/STILL) et commencez l'enregistrement du son.
 - Appuyez sur la touche ■ (STOP) pour arrêter le doublage.

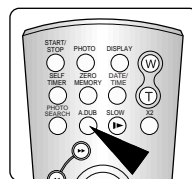
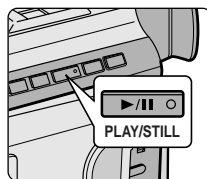
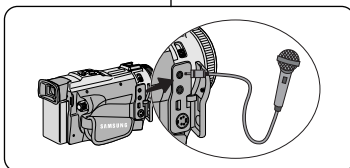

Important

- Il n'est pas possible d'effectuer un doublage sonore durant la lecture d'une cassette protégée en écriture.
- Pour effectuer un doublage en utilisant l'entrée Audio/Vidéo externe, vous devez connecter le câble Audio/Vidéo sur l'appareil à partir duquel vous souhaitez enregistrer.
- Il n'est pas possible d'utiliser la fonction de doublage sonore si le câble Audio/Vidéo est branché sur votre téléviseur.

Geavanceerde opnamefuncties

Audio dubbing (Geluidsspoor toevoegen)

- ⌘ De AUDIO DUBBING functie werkt alleen in de PLAYER stand.
- ⌘ Hiermee kunt u aan band die met 12 bits geluid is opgenomen een extra geluidsspoor toevoegen.
- ⌘ U kunt gebruik maken van de interne microfoon, een externe microfoon of andere audio apparatuur.
- ⌘ Het originele geluid wordt niet gewist.

Een ander geluid opnemen via MIC dubbing

1. Zet de schakelaar in de PLAYER stand.
 - Wilt u gebruik maken van een externe microfoon, sluit deze dan aan op de MIC ingang op de camcorder.
 - Wilt u met behulp van een extern apparaat een geluidsspoor toevoegen, sluit dan de AUDIO/VIDEO kabel via de A/V ingang links op de camcorder aan op de camcorder.
2. Druk op de toets ►/|| (PLAY/STILL) en zoek de eerste positie van de scène op waaraan u geluid toe wilt voegen.
3. Druk nu op de toets ►/|| (PLAY/STILL).
4. Druk op de toets A.DUB van de afstandsbediening.
 - Op het LCD scherm verschijnt A.DUB.
 - De camcorder staat nu klaar voor het 'dubben'.
5. Druk op de toets ►/|| (PLAY/STILL) om het dubben te starten.
 - Druk op de toets ■ (STOP) om te stoppen met dubben.

Opmerkingen

- U kunt de dub-functie niet gebruiken wanneer u een cassette afspeelt die is beveiligd.
- Wanneer u met behulp van externe apparatuur een geluidsspoor wilt toevoegen, moet u de AUDIO/VIDEO kabel aansluiten op het apparaat van waaruit u wilt opnemen.
- U kunt de dub-functie niet gebruiken wanneer de A/V kabel op een tv is aangesloten.

Perfectionnez vos enregistrements

Écoute du son enregistré

1. Insérez la bande doublée et appuyez sur la touche MENU.
2. À l'aide de la molette MENU, sélectionnez A/V.
3. Appuyez sur la touche ENTER pour accéder au sous-menu.
4. À l'aide de la molette MENU, sélectionnez AUDIO SELECT dans le sous-menu qui s'affiche.
5. Appuyez sur la touche ENTER pour accéder au sous-menu.
6. À l'aide de la molette MENU, sélectionnez la lecture des pistes AUDIO.
 - Appuyez sur la touche ENTER pour confirmer la lecture des pistes audio.
 - SOUND1 : lecture d'un enregistrement avec le son original.
 - SOUND2 : lecture d'un enregistrement avec le son doublé.
 - MIX : lecture d'un enregistrement composé pour moitié du son original et pour moitié du son doublé.
7. Pour sortir du menu, appuyez sur la touche MENU.
8. Appuyez sur la touche ►/|| (PLAY/STILL) pour lire la bande doublée.

Important

- Lorsque vous écoutez un enregistrement doublé (SOUND 2 ou en mode MIX), la qualité sonore peut ne pas être complètement rendue.

Geavanceerde opnamefuncties

Afspelen van een cassette waaraan een geluidsspoor is toegevoegd

1. Doe de cassette met het toegevoegde geluidsspoor in de camcorder en druk op MENU.
2. Selecteer met behulp van de MENU DIAL knop de menukeuze A/V.
3. Druk op ENTER om naar het submenu te gaan.
4. Selecteer met de knop MENU DIAL in het submenu de keuze AUDIO SELECT.
5. Druk op ENTER om in het submenu te komen.
 - Druk op ENTER om het audioweergavekanaal te bevestigen.
 - SOUND1 : weergave van het originele geluid.
 - SOUND2 : weergave van het toegevoegde geluidsspoor.
 - MIX : weergave van een mix van SOUND1 en SOUND2.
7. Druk op MENU om het menu te verlaten.
8. Om de cassette waaraan een geluidsspoor is toegevoegd af te spelen, drukt u op de toets ►/|| (PLAY/STILL).

Opmerking

- Wanneer u afspeelt met het toegevoegde geluidsspoor (SOUND2 of MIX) kan de geluidskwaliteit minder zijn.

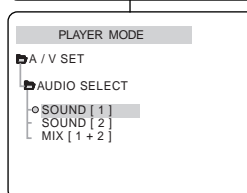
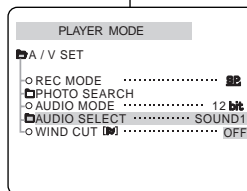

Perfectionnez vos enregistrements

Prendre une image fixe

- Appuyez sur la touche PHOTO et maintenez-la enfoncée.
 - L'image apparaît sur l'écran LCD.
 - Pour quitter le mode PHOTO sans enregistrer, relâchez la touche PHOTO.
- Relâchez la touche PHOTO et appuyez de nouveau sur celle-ci pendant environ 2 secondes.
 - L'image fixe est enregistrée pendant environ 6 à 7 secondes.
- Après cet enregistrement, le caméscope revient en mode veille.

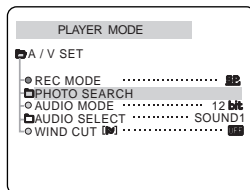
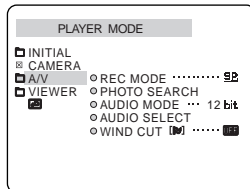
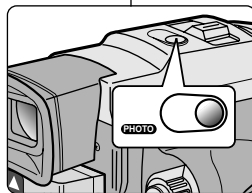

Recherche d'images fixes

- ☞ La fonction PHOTO SEARCH est disponible en mode magnétoscope.
- Appuyez sur la touche PHOTO SEARCH de la télécommande, ou procédez comme suit :
 - Appuyez sur la touche MENU.
 - Le menu des fonctions s'affiche.
 - À l'aide de la molette MENU, sélectionnez A/V.
 - Appuyez sur la touche ENTER pour accéder au sous-menu.
 - Sélectionnez PHOTO SEARCH dans le sous-menu qui s'affiche et appuyez sur la touche ENTER.
 - Recherchez l'image en utilisant les touches ►► (FWD) et ◄◄ (REW).
 - La recherche s'affiche à l'écran.
 - À la fin de la recherche, le caméscope affiche l'image fixe.
 - Pour sortir du menu, appuyez sur la touche ■ (STOP).

Geavanceerde opnamefuncties

Digitale foto's maken met behulp van de PHOTO toets

- Houd de toets PHOTO ingedrukt.
 - U ziet het stilstaande beeld op uw LCD-venster.
 - Als u geen opname wilt maken, laat u de toets weer los.
- Laat de PHOTO toets los en druk vervolgens gedurende 2 seconden nogmaals op de PHOTO toets.
 - Het stilstaande beeld wordt 6 ~ 7 seconden lang gefilmd.
- Nadat de digitale foto gemaakt is, gaat de camcorder terug naar de standby stand.

De momentopname opzoeken

☞ Dit doet u met en PHOTO SEARCH. Deze functie werkt alleen in de PLAYER stand.

- Druk op de toets PHOTO SEARCH van de afstandsbediening of gebruik het menu.
 - Druk op MENU toets.
 - De lijst met menu's wordt getoond.
 - Selecteer met de knop MENU DIAL: PHOTO SEARCH.
 - Druk op ENTER om naar het submenu te gaan.
 - Selecteer in het submenu de keuze PHOTO SEARCH en druk op ENTER.
- Met de toetsen ►► (FWD) en ◄◄ (REW) kunt u de foto opzoeken.
 - Terwijl u zoekt, worden de foto's op het LCD scherm weergegeven.
 - Na het zoeken wordt de foto door de camcorder weergegeven.
- Om dit menu te verlaten, drukt u op ■ (STOP) toets.

Perfectionnez vos enregistrements

Prise de vue de nuit (NIGHT CAPTURE)

- ⌘ La fonction NIGHT CAPTURE ne fonctionne qu'en mode caméscope.
- ⌘ Cette fonction permet d'enregistrer un sujet dans l'obscurité (0 lux).

1. Réglez le caméscope sur CAMERA.
2. Faites glisser le sélecteur NIGHT CAPTURE sur ON.
 - La mention Night Capture apparaît sur l'écran.
 - La lumière infrarouge s'allume automatiquement.
3. Pour désactiver la fonction NIGHT CAPTURE, faites glisser le sélecteur sur OFF.

Important

- La distance maximale d'enregistrement de la lampe infra rouge est de 3 mètres environ.
- Si vous utilisez la fonction NIGHT CAPTURE dans des conditions normales d'enregistrement (à l'extérieur et en plein jour), il est possible que les couleurs soient altérées.
- Les fonctions suivantes ne sont pas disponibles en mode NIGHT CAPTURE : White Balance, Program AE, DSE, IRIS, SHUTTER SPEED, BLC, CUSTOM.

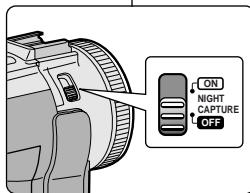

Geavanceerde opnamefuncties

NIGHT CAPTURE (nachtstand, 0 lux opname)

- ⌘ De functie NIGHT CAPTURE (nachtstand) werkt in de CAMERA stand.
- ⌘ Met de functie NIGHT CAPTURE kunt u in het donker opnamen maken.

1. Zet de camcorder in de stand CAMERA.
2. Schuif de NIGHT CAPTURE schakelaar in de stand ON.
 - Op het LCD scherm verschijnt (Night Capture).
 - De (onzichtbare) infrarood lamp wordt automatisch aangezet.
3. Om de functie NIGHT CAPTURE uit te zetten, schuift u de NIGHT CAPTURE schakelaar in de stand OFF.

Opmerkingen

- De maximale afstand bij gebruik van de infrarood lamp is ongeveer 3 meter.
- Als u de functie NIGHT CAPTURE voor een normale opname gebruikt (bijvoorbeeld overdag buiten), krijgt u opnamen in onnatuurlijke kleuren.
- Wanneer u de functie NIGHT CAPTURE hebt aangezet, zijn een aantal functies niet beschikbaar (o.a. WHT. BALANCE, PROGRAM AE, DSE, IRIS, SHUTTER SPEED, BLC en CUSTOM).

Perfectionnez vos enregistrements

Différentes techniques d'enregistrement

- ☞ Selon l'atmosphère que vous souhaitez créer dans le film, vous pouvez utiliser différentes techniques d'enregistrement.

Important

Manipulez l'écran doucement lorsque vous le faites tourner. Une rotation intempestive peut endommager la charnière qui relie l'écran LCD au corps de l'appareil.

1. De niveau (technique la plus courante)

2. Vers le bas

Vous suivez l'enregistrement en visionnant l'écran LCD par le dessus.

3. Vers le haut

Vous suivez l'enregistrement en visionnant l'écran LCD par le dessous.

4. Autoportrait

Vous suivez l'enregistrement en visionnant l'écran LCD par l'avant.

5. Avec le viseur

- Dans les cas où il est difficile d'utiliser l'écran LCD, le viseur électronique représente une solution de rechange pratique.

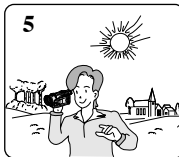
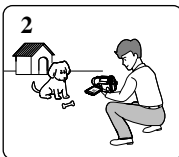

Geavanceerde opnamefuncties

Opnametechnieken

- ☞ In bepaalde situaties is het aan te raden om voor een beter resultaat verschillende opnametechnieken te gebruiken.

Opmerking

Wees voorzichtig als u het LCD-scherm draait. Niet voorziene draaibewegingen kunnen het mechanisme waarmee het LCD-scherm aan de camera bevestigd is beschadigen.

1. Normale opnamen

2. Omlaag filmen

Maak de opname met het LCD scherm naar boven gericht.

3. Omhoog filmen

Maak de opname met het LCD scherm naar beneden gericht.

4. Zichzelf filmen

Maak de opname terwijl u van voren af naar het LCD scherm kijkt.

5. Met de zoeker opnemen

- In situaties waar het gebruik van het LCD-scherm problemen geeft, kunt u de zoeker gebruiken als alternatief.

Visionnez une cassette

Visionnez une cassette

⌘ La lecture de cassette n'est possible qu'en mode magnétoscope.

Visionnez sur l'écran LCD

⌘ L'écran LCD s'avère très pratique à l'extérieur ou dans une voiture.

Visionnez sur l'écran de votre téléviseur

- ⌘ À l'intérieur, la lecture sur l'écran d'un téléviseur peut être préférable.
- ⌘ Pour lire une cassette sur un téléviseur, ce dernier doit posséder un système couleur compatible avec celui du caméscope.

Connexion à un téléviseur avec entrée A/V

1. Reliez le caméscope au téléviseur à l'aide du câble Audio/Video fourni, en respectant le codage des connecteurs.
 - Jaune : vidéo
 - Blanc : Audio (gauche)
 - Rouge : Audio (droite) – STEREO uniquement
 - Pour connecter le caméscope à un téléviseur ou un magnétoscope monophonique, branchez respectivement la fiche jaune (vidéo) et la fiche blanche (audio gauche) aux bornes d'entrée vidéo et audio de votre appareil.
- ⌘ Vous pouvez également utiliser l'adaptateur Péritel fourni.
2. Placez le commutateur sur la position PLAYER.
3. Allumez le téléviseur et sélectionnez le canal vidéo approprié.
 - Reportez-vous au mode d'emploi du téléviseur ou du magnétoscope.
4. Démarrez la lecture d'une cassette.

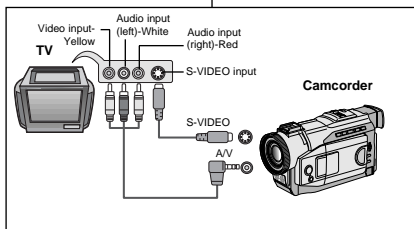

Important

- Vous pouvez brancher le câble S-VIDEO fourni sur votre téléviseur (si celui-ci est équipé d'une prise S-VIDEO), afin d'obtenir une meilleure qualité d'image.
- Même si vous utilisez le câble S-video, vous devez connecter un câble audio.

Opnamen afspelen

Cassette afspelen

⌘ Deze functie werkt alleen in de PLAYER stand.

Opnamen bekijken via het LCD venster

⌘ Buiten of in de auto is het handig om uw opnamen via het LCD venster te bekijken.

Opnamen bekijken via een tv-scherm

- ⌘ Om een opname via een televisie te kunnen bekijken, moet de tv over hetzelfde kleursysteem beschikken als de camcorder.
- ⌘ Wij adviseren u de AC-adapter als stroombron voor de camcorder te gebruiken.

Aansluiten op een tv met audio/video aansluiting

1. Sluit de camcorder met een A/V kabel op de tv aan.
 - De gele plug sluit u aan op : Video
 - De witte plug sluit u aan op : Audio (L)
 - De rode plug sluit u aan op : Audio (R) – STEREO
 - Als u de camcorder aansluit op een tv of videorecorder met mono geluid, sluit u de gele plug (Video) aan op de video ingang van de tv of videorecorder en de witte plug (Audio L) op de audio ingang van de tv of videorecorder.
- ⌘ U kunt eventueel ook gebruikmaken van de meegeleverde SCART adapter.
2. Zet de power schakelaar in de stand PLAYER.
3. Zet de tv aan en zet de TV/VIDEO keuzetoets van de tv op VIDEO.
 - Zie de gebruiksaanwijzing van uw tv of videorecorder.
4. Speel een cassette af.

Opmerkingen

- Als uw tv over een S-VIDEO ingang beschikt, krijgt u een betere beeldkwaliteit wanneer u de S-VIDEO kabel gebruikt.
- Ook als u een S-VIDEO kabel gebruikt, moet u een audiokabel aansluiten.

Visionnez une cassette

Connexion à un téléviseur sans entrée A/V

- ⌘ Vous pouvez connecter votre caméscope à un téléviseur via un magnétoscope.
- Reliez le caméscope au magnétoscope à l'aide du câble Audio/Vidéo fourni :
 - Jaune : Vidéo
 - Blanc : Audio (gauche)
 - Rouge : Audio (droite) STEREO uniquement
 - Reliez le magnétoscope au téléviseur.
 - Réglez le caméscope sur PLAYER.
 - Allumez le téléviseur et le magnétoscope.
 - Réglez le sélecteur d'entrée du magnétoscope sur LINE (entrée Aux).
 - Sélectionnez la chaîne réservée au magnétoscope sur le téléviseur.
 - Lancez la lecture d'une cassette.

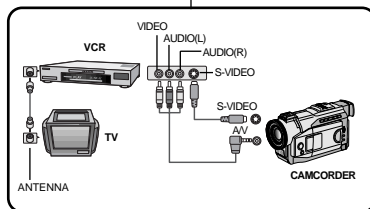

Lecture de la cassette

- ⌘ Vous pouvez lire une cassette enregistrée en mode magnétoscope.
- Branchez le caméscope sur une source d'alimentation, puis réglez-le sur PLAYER.
 - Insérez la cassette à visionner.
 - À l'aide des touches ►► (FF) et ◄◄ (REW), cherchez la position à partir de laquelle vous voulez visionner la cassette.
 - Appuyez sur la touche ►/|| (PLAY/STILL).
 - L'image que vous avez enregistrée apparaît à l'écran du téléviseur au bout de quelques secondes.
 - Si la cassette arrive à la fin de la bande, celle-ci se rembobine automatiquement.

Important

- Il est préférable de réduire le volume du haut-parleur intégré de votre caméscope lorsque vous branchez celui-ci sur un téléviseur.
- Le mode de lecture (SP/LP) est sélectionné automatiquement.

Opnamen afspelen

Aansluiten op tv zonder audio/video aansluiting

- ⌘ U kunt uw camcorder ook via een video recorder op een tv aansluiten.
- Sluit de camcorder met behulp van de A/V kabel aan op de videorecorder.
 - Geel sluit u aan op : Video
 - Wit sluit u aan op : Audio (L)
 - Rood sluit u aan op : Audio (R) – STEREO
 - Sluit op de videorecorder een tv aan.
 - Zet de power schakelaar in de stand PLAYER.
 - Zet de tv en videorecorder aan.
 - Stel de videorecorder in op LINE.
 - Kies op de tv het kanaal dat voor de videorecorder is gereserveerd.
 - Speel een cassette af.

Weergave

- ⌘ U kunt een opgenomen cassette afspelen in de stand PLAYER.
- Sluit een stroombron aan en zet de schakelaar in de stand PLAYER.
 - Plaats de cassette die u wilt bekijken.
 - Ga met de toetsen ►► (FF) en ◄◄ (REW) naar het punt op de cassette vanaf waar u de cassette wilt bekijken.
 - Druk op de toets ►/|| (PLAY/STILL).
 - Na enkele seconden ziet u uw opname op tv.
 - Als de cassette aan het eind is, spoelt hij automatisch terug.

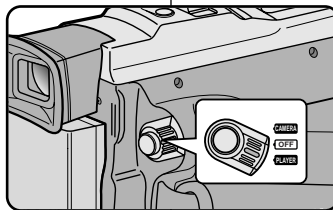

Opmerkingen

- Wij adviseren u het volume van de ingebouwde luidspreker van de camcorder laag te zetten wanneer u de camcorder op een tv hebt aangesloten.
- De weergavestand (SP/LP) wordt automatisch gekozen.

Visionnez une cassette

Fonctions du mode magnéscope

- ⌘ Les touches PLAY/STILL, STOP, FWD, REW sont disponibles sur le caméscope et sur la télécommande.
- ⌘ Les touches F.ADV (avance image par image), X2 et SLOW sont disponibles uniquement sur la télécommande.
- ⌘ Si vous laissez plus de cinq minutes votre caméscope en mode STILL ou SLOW sans vous en servir, il s'éteint automatiquement pour éviter une détérioration de la cassette et des têtes.

Arrêt sur image (mode pause)

- ⌘ Appuyez sur la touche ►/|| (PLAY/STILL) pendant la lecture.
- ⌘ Pour reprendre la lecture, appuyez de nouveau sur la touche ►/|| (PLAY/STILL).

Recherche d'image avant/arrière

- ⌘ Appuyez sur la touche ►► (FWD) ou ◀◀ (REW) pendant la lecture ou en mode pause. Pour reprendre la lecture normale, appuyez sur la touche ►/|| (PLAY/STILL).
- ⌘ Maintenez la touche ►► (FWD) ou ◀◀ (REW) enfoncée pendant la lecture ou en mode pause. Pour reprendre la lecture normale, relâchez la touche.

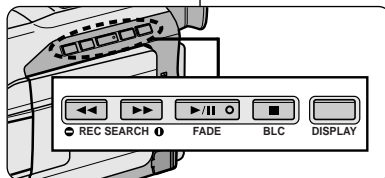

Lecture au ralenti avant/arrière

- ⌘ Lecture au ralenti avant
 - Appuyez sur la touche SLOW de la télécommande pendant la lecture.
 - Pour reprendre la lecture normale, appuyez sur ►/|| (PLAY/STILL).
- ⌘ Lecture au ralenti arrière
 - Appuyez sur la touche ◀|| (-) pendant la lecture au ralenti avant/arrière.
 - Pour reprendre la lecture normale, appuyez sur la touche ►|| (+).
 - Pour reprendre la lecture normale, appuyez sur la touche ►/|| (PLAY/STILL).

Opnamen afspelen

Weergavefuncties

- ⌘ De toetsen PLAY/STILL, STOP, FWD, REW zitten zowel op de camcorder als op de afstandsbediening.
- ⌘ De toetsen F.ADV (beeld verder), X 2 en SLOW zitten alleen op de afstandsbediening.
- ⌘ Om onnodige slijtage van de band en de videokoppen te voorkomen, slaat de camcorder automatisch af wanneer hij langer dan 5 minuten in de stand STILL of SLOW staat.

Afspelen onderbreken

- ⌘ Druk tijdens het afspelen of vertraagd afspelen op de toets ►/|| (PLAY/STILL).
- ⌘ Om het afspelen te hervatten, drukt u nogmaals op de toets ►/|| (PLAY/STILL).

Passage opzoeken (voorwaarts/achterwaarts)

- ⌘ Druk tijdens het afspelen op de toets ►► (FWD) of ◀◀ (REW). Druk om verder te gaan met afspelen op de toets ►/|| (PLAY/STILL)
- ⌘ Blijf tijdens het afspelen op de toets ►► (FWD) of ◀◀ (REW) drukken. Laat de toets los als u weer normaal af wilt spelen.

Vertraagde weergave (voorwaarts/achterwaarts)

- ⌘ Vertraagde weergave - vooruit
 - Druk tijdens het afspelen op de toets SLOW van de afstandsbediening.
 - Druk om verder te gaan met afspelen op de toets ►/|| (PLAY/STILL).
- ⌘ Vertraagde weergave - achteruit
 - Druk tijdens vertraagde weergave - vooruit op de toets ◀|| (-).
 - Om verder te gaan met vertraagde weergave - vooruit, drukt u op ►|| (+).
 - Om verder te gaan met normale weergave, drukt u op ►/|| (PLAY/STILL).

Visionnez une cassette

Lecture image par image

- Appuyez sur la touche F.ADV de la télécommande en mode pause. La fonction F.ADV est disponible uniquement en mode pause.
- Pour reprendre la lecture normale, appuyez sur la touche ►/|| (PLAY/STILL).
 - ⌘ Lecture image par image avant
 - Appuyez sur la touche F.ADV de la télécommande en mode pause.
 - ⌘ Lecture image par image arrière
 - Appuyez sur la touche ◀|| (-) pour choisir la lecture arrière.
 - Appuyez ensuite sur la touche F.ADV.

Lecture X2 avant/arrière

- ⌘ Lecture X2 avant
 - Appuyez sur la touche X2 de la télécommande pendant la lecture.
 - Pour reprendre la lecture normale, appuyez sur la touche ►/|| (PLAY/STILL).
- ⌘ Lecture X2 arrière
 - Appuyez sur la touche ◀|| (-) pendant la lecture X2 avant.
 - Pour reprendre la lecture normale, appuyez sur la touche ►/|| (PLAY/STILL).

Important

- Des interférences peuvent apparaître sur l'écran pendant certains modes de lecture.
 - Ces interférences sont plus fréquentes lors de la lecture d'une cassette enregistrée en mode LP (longue durée).
- Aucun son n'est émis pendant les modes autres que la lecture normale.

Opnamen afspelen

Beeld verder (beeld voor beeld afspelen)

- Druk in de stand STILL op de toets F.ADV op de afstandsbediening. De F.ADV functie werkt alleen in de stand STILL.
- Om verder te gaan met normaal afspelen, drukt u op de toets ►/|| (PLAY/STILL).
 - ⌘ Beeld verder
 - Druk in de stand Still op de toets F.ADV van de afstandsbediening.
 - ⌘ Beeld terug
 - Om in de stand F.ADV de richting te wijzigen, drukt u op de toets ◀|| (-) van de afstandsbediening.
 - Druk op de toets F.ADV van de afstandsbediening.

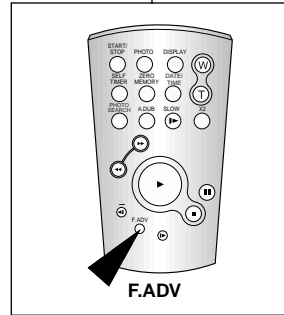

Versneld afspelen (x2, vooruit/achteruit)

- ⌘ Twee keer zo snel afspelen - vooruit
 - Druk tijdens het afspelen op de toets X2 op de afstandsbediening.
 - Om verder te gaan met normaal afspelen, drukt u op de toets ►/|| (PLAY/STILL).
- ⌘ Twee keer zo snel afspelen - achteruit
 - Druk tijdens het 2 x zo snel vooruit afspelen op de toets ◀|| (-).
 - Wilt u verder met normaal afspelen, druk dan op de toets ►/|| (PLAY/STILL).

Opmerkingen

- Bij sommige speciale afspelmogelijkheden wordt het beeld enigszins vervormd weergegeven.
 - Dit zal zich eerder voordoen bij banden die in LP (Long Play) zijn opgenomen.
- Wanneer u voornoemde afspelmogelijkheden gebruikt, is het geluid uitgeschakeld.

Visionnez une cassette

Mode mémoire compteur (ZERO MEMORY)

- ⌘ Cette fonction est disponible en mode caméscope et magnétoscope.
 - ⌘ Vous pouvez marquer sur la bande l'endroit où vous voulez vous repositionner après la lecture.
1. Pendant la lecture ou l'enregistrement, appuyez sur la touche ZERO MEMORY de la télécommande à l'endroit que vous voulez retrouver plus tard.
 - L'affichage de la date ou de l'heure disparaît et fait place à un compteur à zéro précédé de l'indication M 0:00:00.
 - Pour désactiver le mode mémoire compteur, appuyez de nouveau sur la touche ZERO MEMORY.
 2. Remise à zéro.
 - À la fin de la lecture, faites avancer ou rembobinez la bande.
 - La bande s'arrête automatiquement lorsque le compteur atteint 0:00:00.
 - Lorsque l'enregistrement est fini, placez le commutateur sur PLAYER et appuyez sur la touche ◀◀ (REW).
 - La bande s'arrête automatiquement lorsque le compteur atteint 0:00:00.
 3. L'indicateur de mémoire compteur M disparaît de l'écran et la date/heure s'affiche à nouveau.

Important

- Le mode mémoire compteur peut être désactivé automatiquement dans les cas suivants :
 - Après le retour à la position zéro.
 - Lors de l'éjection de la cassette.
 - Lors d'un changement de position du commutateur principal ou lors de la mise hors tension de l'appareil.
- Le mode mémoire compteur peut ne pas fonctionner correctement s'il existe des blancs entre les enregistrements de la cassette.
- La fonction ZERO MEMORY n'est pas disponible en mode DV IN.

Opnamen afspelen

ZERO MEMORY

- ⌘ De ZERO MEMORY functie werkt in de CAMERA en PLAYER stand.
 - ⌘ Hiermee kunt u op de band een punt aanduiden waarnaar u de volgende keer dat u gaat afspelen terug wilt gaan.
1. Druk tijdens het afspelen of opnemen op de toets ZERO MEMORY als u op de band op het punt bent waarnaar u later terug wilt.
 - De tijdcode wijzigt in een bandteller die u met M 0:00:00 (Zero memory indicator) op nul kunt zetten.
 - Om deze functie te annuleren, drukt u nogmaals op de ZERO MEMORY toets.
 2. Naar de "nul" positie gaan.
 - Na het afspelen, spoelt u de band vooruit of terug.
 - De band stopt automatisch wanneer de "nul" positie is bereikt.
 - Na het opnemen zet u de schakelaar in de stand PLAYER en drukt u op de toets ◀◀ (REW).
 - De band stopt automatisch wanneer de "nul" positie is bereikt.
 3. De bandteller met de M indicator verdwijnt van het scherm en de bandteller wijzigt in de tijdcode.

Opmerkingen

- In de volgende situaties kan de ZERO MEMORY stand automatisch worden geannuleerd:
 - Zodra de "nul positie" is bereikt.
 - Bij het uitwerpen van de cassette.
 - Wanneer u de batterij of adapter verwijdert.
- Het is mogelijk dat deze functie niet goed werkt wanneer er op de band tussen twee opnamen een onderbreking zit.
- ZERO MEMORY werkt niet in combinatie met DV IN.

Enregistrement en mode caméscope (VP-D80i/D81i uniquement)

Enregistrement en mode caméscope

⌘ Ce caméscope permet d'enregistrer des cassettes à partir d'un magnétoscope ou d'un téléviseur.

1. Reliez le caméscope au magnétoscope ou à la télévision à l'aide du câble Audio/Vidéo.
2. Réglez le caméscope sur la position PLAYER.
3. Allumez le magnétoscope ou le téléviseur.
4. Insérez la cassette vierge dans le caméscope, languette de protection fermée.
 - Si vous souhaitez effectuer un enregistrement à partir d'un magnétoscope, insérez la cassette VHS enregistrée dans celui-ci.
5. Appuyez sur la touche START/STOP pour régler le caméscope en mode REC PAUSE.
 - L'indication "PAUSE" et une image s'affichent sur l'écran LCD.
6. Sélectionnez le programme télé ou la cassette VHS à enregistrer.
7. Appuyez sur la touche START/STOP pour démarrer l'enregistrement.
 - Si vous souhaitez faire une pause au cours de l'enregistrement, appuyez de nouveau sur la touche START/STOP.
8. Pour arrêter l'enregistrement, appuyez sur la touche ■ (STOP).

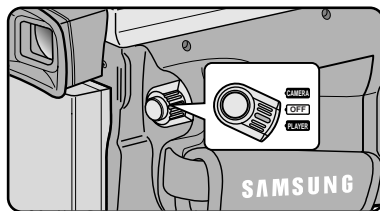
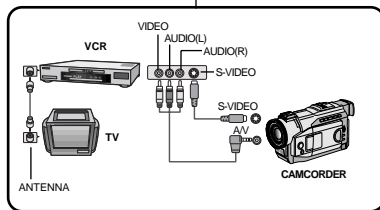

Opnemen in de PLAYER stand (alleen VP-D80i/D81i)

Opnemen in de PLAYER stand

⌘ U kunt deze camcorder ook als videorecorder gebruiken.
 ⌘ U kunt zowel vanaf een videorecorder als een tv opnemen.

1. Sluit de camcorder met de Audio/Video kabel aan op de videorecorder of tv.
2. Zet de power schakelaar in de PLAYER stand.
3. Zet de videorecorder of tv aan.
4. Doe een cassette die niet tegen wissen is beveiligd in de camcorder.
 - Als u vanaf een aangesloten videorecorder wilt opnemen, doet u de videoband die u gekopieerd wilt hebben in de videorecorder.
5. Druk op de toets START/STOP om de camcorder in de stand REC PAUSE te zetten.
 - Op het LCD scherm verschijnen het beeld en PAUSE.
6. Kies het gewenste tv-programma of speel de videoband af.
7. Om de opname te starten drukt u op de toets START/STOP.
 - Als u de opname tijdelijk wilt onderbreken, drukt u nogmaals op de toets START/STOP.
8. Om de opname te beëindigen, drukt u op de toets ■ (STOP).

Transfert de données IEEE 1394

Connexion pour transfert de données numériques

Connexion à un autre appareil vidéo numérique

- ⌘ Connexion à d'autres appareils vidéo numériques standard.
 - Cette connexion est très simple. Si l'appareil comporte un port DV, vous pouvez transférer des données en vous connectant sur ce port à l'aide d'un câble adapté.
- !!! Attention : il existe deux types de ports DV, à savoir 4 et 6 broches (a et b). Celui du VP-DXX/DXXi est à 4 broches.
- ⌘ Sur une connexion numérique, les signaux vidéo et audio sont transmis au format numérique et offrent une excellente qualité d'image.

Connexion à un PC

- ⌘ Si vous voulez transférer des données à un PC, vous devez installer une carte IEEE 1394 sur votre ordinateur (non fournie).
- ⌘ Lorsque vous transférez des données du caméscope au PC, certaines fonctions sont désactivées. Dans ce cas, reconnectez le câble DV ou éteignez le caméscope et rallumez-le.

Important

- Certaines fonctions sont désactivées lors de la transmission de données vers un autre appareil. Dans ce cas, reconnectez le câble DV, éteignez et allumez à nouveau.
- Le VP-DXXi peut recevoir de données numériques d'un autre appareil vidéo.
- Il est possible d'enregistrer une image transférée numériquement sur ce caméscope VP-DXXi.

IEEE 1394 gegevensoverdracht

IEEE 1394 (i.LINK)-DV gegevensverbinding

Aansluiten op DV apparaat

- ⌘ Aansluiten op andere standaard DV apparaten.
 - Het aansluiten van de camcorder op een standaard DV apparaat is vrij eenvoudig. Heeft een product een DV poort, dan kunt u hiermee gegevens uitwisselen door deze met de juiste kabel op de DV poort aan te sluiten.
- !!! Let op! Er bestaan 2 soorten DV poorten: 4 pins en 6 pins. Deze camcorder heeft een 4-pins aansluiting.
- ⌘ Via een digitale verbinding worden video en audio signalen in digitale vorm overgebracht. De kwaliteit van de overdracht is daardoor veel hoger.

Aansluiten op een PC

- ⌘ Als u gegevens met een PC wilt uitwisselen, moet u een IEEE 1394 kaart in uw PC installeren (niet meegeleverd).
- ⌘ Het is mogelijk dat uw PC niet snel genoeg is om alle beelden die binnenkomen te verwerken.

Opmerkingen

- Bij het overbrengen van gegevens van deze camcorder naar een ander DV apparaat is het mogelijk dat sommige functies niet werken. Sluit in dat geval de DV kabel opnieuw aan of zet het apparaat uit en weer aan.
- De VP-DXXi kan ook digitale gegevens van een ander DV apparaat ontvangen.
- Met de VP-DXXi kunt u een plaatje opnemen dat via een DV verbinding is overgebracht.

Transfert de données IEEE 1394

Configuration système requise

- Unité centrale : Intel® Pentium III™ 450Mhz ou compatible
- Système d'exploitation : Windows® 98SE, ME, XP, Mac OS
- Mémoire vive : plus de 64 Mo de RAM
- Carte IEEE 1394 additionnelle ou intégrée

Enregistrement avec un câble de connexion DV (VP-DXXi uniquement)

1. Réglez le caméscope sur PLAYER.
2. Connectez le câble DV (non fourni) au port DV IN/OUT du caméscope et au port DV IN/OUT d'un autre appareil vidéo numérique.
 - Assurez-vous que DV IN apparaît bien sur le moniteur.
3. Appuyez sur START/STOP pour commencer l'enregistrement en mode REC PAUSE.
 - L'indication PAUSE est affichée.
4. Commencez la lecture sur l'autre appareil DV pendant que l'image apparaît.
5. Appuyez sur la touche START/STOP pour commencer l'enregistrement.
 - Si vous souhaitez arrêter l'enregistrement temporairement, appuyez sur START/STOP.
6. Pour mettre fin à l'enregistrement, appuyez sur ■ (STOP).

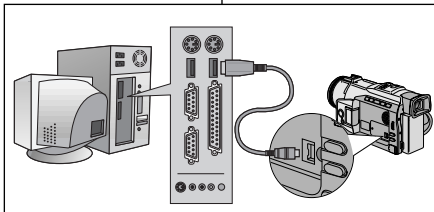

Important

Lorsque vous utilisez ce caméscope pour enregistrer des images transférées, leur qualité de retransmission sur un écran peut être inégale. Cependant, la qualité des images elles-mêmes n'est pas remise en cause.

IEEE 1394 gegevensoverdracht

Systeemeisen

- Minimaal een snelle Intel® Pentium III™ 450Mhz compatibel
- Windows® 98SE, ME, XP, Mac OS
- Minimaal 64 MB RAM
- IEEE 1394 kaart (geïnstalleerd of ingebouwd)

Opnemen via de DV kabel (alleen mogelijk met de VP-DXXi)

1. Zet de schakelaar in de PLAYER stand.
2. Sluit de DV kabel (niet meegeleverd) aan op de DV IN/OUT poort van de camcorder en de DV IN/OUT poort van het andere DV apparaat.
 - Controleer of op het scherm DV IN verschijnt.
3. Druk op de START/STOP toets en ga naar REC PAUSE.
 - PAUSE wordt getoond.
4. Start met de weergave op het andere DV apparaat terwijl u de beelden op de monitor ziet.
5. Druk op START/STOP om het opnemen te stoppen.
 - Wilt u het opnemen onderbreken, druk dan nogmaals op de START/STOP toets.
6. Om het opnemen te beëindigen drukt u op de ■ (STOP) toets.

Opmerking

Als u deze camcorder als recorder gebruikt, kunnen de beelden er ongelijkmatig uitzien. Dit zegt niets over de opgenomen beelden.

Interface USB (VP-D81/D81i uniquement)

Transfert d'images numériques avec l'interface USB

- ⌘ Le port USB vous permet de transférer des images issues du caméscope, d'une cassette ou de la mémoire intégrée ou d'une carte. Utilisez la carte Memory Stick pour transférer les images directement sur votre PC sans utiliser de carte vidéo supplémentaire.
- ⌘ La connexion USB permet de transférer les images sur votre PC.
- ⌘ Pour transférer des données sur votre PC, vous devez préalablement installer le logiciel (pilote, logiciel de retouche d'images) fourni avec le caméscope.

Configuration minimale

- Unité centrale : Intel® Pentium II™ 400 minimum ou compatible
- Système d'exploitation: Windows® 98/98SE/ME/2000/XP
- Mémoire vive : 64 Mo ou supérieure
- CD-ROM : lecteur 4x
- Affichage : carte vidéo 65000 couleurs ou supérieure
- Port USB disponible
- Disque dur : 4 Go (8 Go recommandé)

Remarques

- Intel® Pentium II™ est une marque déposée d'Intel Corporation.
- Windows® est une marque déposée de Microsoft Corporation.
- Tous les autres noms et marques sont la propriété de leurs détenteurs respectifs.

USB interface (alleen VP-D81/D81i)

Digitale foto's overbrengen via USB aansluiting

- ⌘ Via de USB aansluiting kunt u, zonder extra kaarten, eenvoudig digitale foto's vanaf uw camera, de cassette of het geheugen naar een PC overbrengen.
- ⌘ Daarvoor moet u wel eerst de op de cd-rom meegeleverde software (stuurprogramma, edit-software) op uw PC installeren.

Systeemeisen

- CPU: Intel® Pentium II™ 400 processor compatibel of beter
- Besturingssysteem: Windows®98/98SE/ME/2000/XP
- RAM: Minimaal 64 MB
- CD-ROM: 4x cd-rom-station
- VIDEO: videokarta minimaal 65.000 kleuren
- Vrije USB poort
- Harde schijf: 4 GB (aanbevolen wordt 8 GB)

Opmerkingen

- Intel® Pentium II™ is een handelsmerk van Intel Corporation.
- Windows® is een geregistreerd handelsmerk van Microsoft Corporation.
- Alle andere merken en productnamen zijn het eigendom van hun respectievelijke eigenaars.

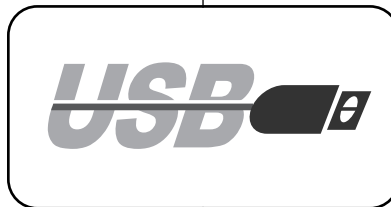

Interface USB (VP-D81/D81i uniquement)

Installation du programme DVC Media 3.0

- ⌘ Ne reliez pas le caméscope au PC avant d'avoir installé le programme.
- ⌘ Si une autre caméra ou un scanner est connecté, débranchez-le préalablement.
- ⌘ Cette explication est donnée sur la base du système d'exploitation Windows® 98SE.

Comment installer le programme

1. Le programme d'installation s'exécute automatiquement une fois le CD introduit dans le lecteur de CD-ROM.



Remarque

- Si le programme d'installation ne s'exécute pas, double-cliquez sur le fichier Install.exe présent sur le CD-ROM.
2. Cliquez sur  pour installer le programme
 3. Suivez les instructions d'installation.

USB interface (alleen VP-D81/D81i)

DVC Media 3.0 programma installeren

- ⌘ Installeer eerst het programma en sluit dan pas uw camcorder op de PC aan.
- ⌘ Als er al een andere camera of een scanner op de PC is aangesloten, moet u deze eerst loskoppelen.
- ⌘ Onderstaande beschrijving is van toepassing op besturingssysteem Windows®98SE.

Het programma installeren

1. Nadat u de cd-rom in uw cd-rom-station hebt gedaan, start de installatie automatisch.

Opmerking

- Start de installatie niet vanzelf, dubbelklik dan op het programma Install.exe op de cd-rom in uw cd-rom-station.
2. Klik op  om het programma te installeren.
 3. Volg de installatie-instructies op het scherm.

Interface USB (VP-D81/D81i uniquement)

4. La fenêtre ci-dessous indique le dossier d'installation du programme.
 - Par défaut, le programme est installé dans le dossier suivant.
C:\Programfiles\Samsung\DVC Media 3.0
 - Cliquez sur  pour changer de dossier.
5. Reliez le caméscope au PC.
6. Le PC détecte un nouveau matériel et installe automatiquement un pilote.
7. Lorsque le pilote est installé, l'installation est terminée.
8. Lancez le lecteur DVC Media 3.0 sur le Bureau de Windows.

Remarque

- Le manuel d'utilisation du DVC Media 3.0 est inclus sur le CD d'accompagnement, au format Adobe PDF. Le manuel d'utilisation peut être visualisé à l'aide du logiciel Acrobat Reader, qui est également inclus sur le CD. (Le logiciel Acrobat Reader est un produit gratuit de Adobe Systems, Inc)

USB interface (alleen VP-D81/D81i)

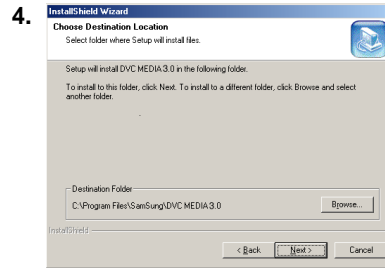

4. In onderstaand scherm ziet u de map waarin het programma wordt geïnstalleerd.
 - In principe wordt het in de volgende map geplaatst:
C:\Programfiles\Samsung\DVC Media 3.0
 - Wilt u het in een andere map plaatsen, klik dan op .
5. Sluit de camcorder op de PC aan.
6. Windows vindt de nieuwe hardware en zal het stuurprogramma automatisch installeren.
7. Nadat het stuurprogramma is geïnstalleerd, wordt de installatie voltooid.
8. Start het programma DVC Media 3.0.

Opmerking

- De handleiding van het programma DVC Media 3.0 vindt u op de meegeleverde cd-rom. Deze handleiding is in PDF formaat (Adobe's Portable Document Format). U kunt de handleiding bekijken met behulp van het programma Acrobat Reader. Dit programma vindt u ook op de meegeleverde cd-rom. (Acrobat Reader is een vrij te gebruiken product van Adobe Systems, Inc.)

Interface USB (VP-D81/D81i uniquement)

Connexion à un PC

1. Branchez le câble USB sur le port USB situé à l'arrière de votre PC.
2. Branchez le câble USB dans la prise du caméscope prévue à cet effet (prise USB).
3. Connectez le câble audio à la prise d'entrée de ligne du PC.
Si le PC ne dispose pas de prise d'entrée de ligne, connectez le câble audio à la prise d'entrée micro (MIC).
Il est possible d'entendre certains sons si vous utilisez la prise micro (MIC).

Important

- Veillez à ne pas débrancher le câble pendant le transfert des données. L'interruption du transfert pourrait endommager les données.
- L'utilisation d'un concentrateur USB ou la connexion simultanée de plusieurs périphériques USB peuvent entraîner un dysfonctionnement du caméscope.
 - Si cela se produit, débranchez tous les périphériques USB du PC, puis rebranchez le caméscope.

USB interface (alleen VP-D81/D81i)

Aansluiten op PC

1. Doe het ene uiteinde van de USB kabel in de USB aansluiting aan de achterkant van uw PC.
2. Doe het andere uiteinde van de USB kabel in de USB aansluiting van de camcorder.
3. Sluit de audiokabel aan op de LINE ingang van de PC.
Heeft de PC geen LINE ingang, sluit de audiokabel dan aan op de MIC ingang.
Het is mogelijk dat u wat geruis hoort als u de MIC aansluiting gebruikt.

Opmerkingen

- Als u tijdens het overbrengen van digitaal beeldmateriaal de USB kabel uit uw PC of camcorder haalt, kan de gegevensoverdracht worden afgebroken, waardoor uw beeldmateriaal kan beschadigen.
- Als u de USB kabel via een USB HUB of via een ander USB apparaat op de PC aansluit, is het mogelijk dat de camcorder niet goed werkt.
 - Verwijder in dat geval het geheel USB apparaten van de PC en sluit de camcorder opnieuw aan.

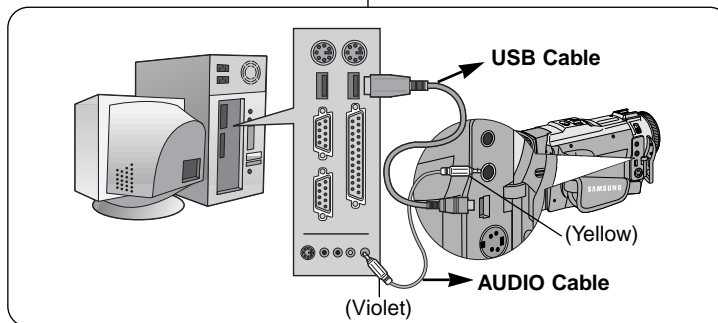

Conseils d'utilisation

Fin d'un enregistrement

- ⌘ À la fin d'un enregistrement, vous devez débrancher votre caméscope de la source d'alimentation.
- ⌘ De plus, si vous laissez le bloc batterie lithium-ion sur le caméscope après l'avoir utilisé pour filmer, la longévité de la batterie risque d'être réduite. C'est pourquoi vous devez le retirer.

1. Faites glisser le bouton TAPE EJECT dans le sens de la flèche.

- Le compartiment de la cassette s'ouvre et celle-ci est automatiquement éjectée.
- Attendez que l'éjection soit totalement terminée.

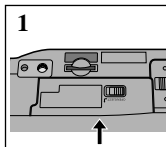

2. Après avoir retiré la cassette, refermez le compartiment et rangez le caméscope à l'abri de la poussière.

- La poussière ou tout autre corps étranger peut détériorer la qualité des images.

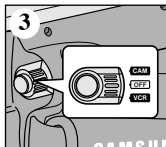

3. Placez le commutateur principal sur OFF.

4. Débranchez le cordon secteur ou retirez le bloc batterie.

- Batterie : faites glisser le bouton BATT. RELEASE vers le bas et, tout en le maintenant dans cette position, sortez le bloc batterie en suivant le sens de la flèche indiqué sur le schéma.

Onderhoud

Na een opname

- ⌘ Bent u klaar met filmen, verwijder dan de stroombron (batterij of adapter).
- ⌘ De batterij gaat korter mee wanneer u hem regelmatig op de camcorder laat zitten.

1. Schuif de TAPE EJECT schakelaar in de richting van de pijl.

- Als u het cassettecompartiment opent, komt de cassette er automatisch uit.
- Wacht totdat de cassette er helemaal uit is.

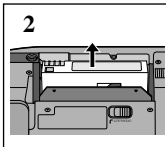

2. Na de cassette eruit te hebben gehaald, sluit u het compartiment en bergt u de camcorder op in een stofvrije ruimte.

- Stof en andere materialen kunnen de kwaliteit van beeld en geluid beïnvloeden.

3. Zet de schakelaar in de stand OFF.

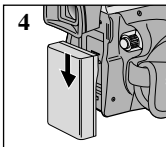

4. Koppel de stroombron los of verwijder de Lithium-ion batterij.

- Houd de knop BATTERY RELEASE ingedrukt en haal de batterij er uit (in de richting van de pijl).

Conseils d'utilisation

Nettoyage et entretien du caméscope

Nettoyage du viseur

● Retrait de l'oculaire

1. Soulevez le viseur.
2. Tournez les vis dans le sens inverse des aiguilles d'une montre et retirez l'oculaire.
3. Nettoyez l'oculaire et l'écran du viseur avec un chiffon doux et un coton-tige ou un aérosol à gaz sec.

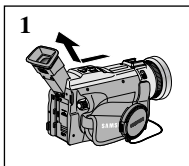

● Remise en place de l'oculaire

4. Remplacez l'oculaire sur le viseur.
5. Remettez les vis en place.

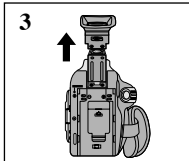

Nettoyage des têtes vidéo

Lorsque les images sont brouillées ou difficilement visibles, il se peut que les têtes vidéo soient sales.

Pour garantir un enregistrement de bonne qualité et des images nettes, nettoyez les têtes vidéo.

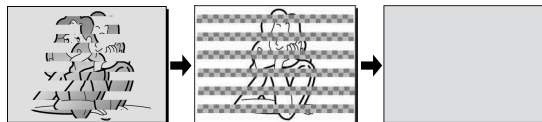

1. Réglez le caméscope sur PLAYER.
2. Insérez une cassette de nettoyage.
3. Appuyez sur la touche ►/|| (PLAY/STILL).
4. Appuyez sur la touche ■ (STOP) au bout de 10 secondes.

Important

- Vérifiez la qualité de l'image à l'aide d'une cassette. Si l'image demeure de mauvaise qualité, répétez l'opération. Si le problème persiste, contactez votre revendeur le plus proche.
- Nettoyez les têtes vidéo avec une cassette de nettoyage de type sec.

Onderhoud

De camcorder schoonmaken en onderhouden

De zoeker schoonmaken

● Het oculair verwijderen.

1. Trek de zoeker naar boven en draai de schroef linksom.
2. Trek het oculair eruit.
3. Maak het oculair en het scherm van de zoeker schoon met een zachte doek en een wattenstokje of blaasbalgje.

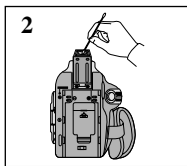

● Het oculair opnieuw vastzetten.

4. Zet het oculair op de zoeker.
5. Maak de schroef weer vast.

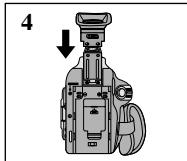

De videokoppen schoonmaken

- ⌘ Wanneer tijdens het weergeven ruisverschijnselen optreden (zoals mozaïekvormige beeldstoringen) of wanneer het beeld blauw blijft, duidt dat op verontreinigde videokoppen.
- ⌘ Reinig in dat geval de videokoppen, zodat u weer goede, heldere opnamen krijgt.

1. Zet de schakelaar in de stand PLAYER.
2. Zet de schoonmaakcassette in de camcorder.
3. Druk op de ►/|| (PLAY/STILL) toets.
4. Druk na ongeveer 10 seconden op de ■ (STOP) toets.

Opmerkingen

- Controleer de kwaliteit van het beeld met behulp van een videocassette. Als de kwaliteit nog steeds slecht is, herhaalt u de handeling. Als het probleem blijft bestaan, neem dan contact op met uw service center.
- Maakde videokoppen schoon met een schoonmaakcassette (droog systeem).

Conseils d'utilisation

Utilisation du caméscope à l'étranger

- ⌘ Chaque pays possède son propre système électrique et de norme de couleurs pour les téléviseurs.
- ⌘ Avant d'utiliser votre caméscope à l'étranger, vérifiez les points ci-après.

Sources d'alimentation

- Vous pouvez connecter l'adaptateur de votre caméscope à toute prise dont la tension est de 100 V à 240 V, 50/60 Hz.
- Le cas échéant, utilisez un adaptateur de prise de courant.

Norme de couleurs

- Vous pouvez voir l'image sur l'écran LCD ou dans le viseur. Cependant, pour visionner ou dupliquer vos enregistrements, le téléviseur ou le magnétoscope utilisé doit être aux normes PAL et posséder les connecteurs audio/vidéo appropriés. Sinon, utilisez un transcodeur.

● Pays utilisant la norme PAL

Allemagne, Arabie Saoudite, Australie, Autriche, Belgique, Bulgarie, CEI, Chine, Danemark, Égypte, Espagne, Finlande, France, Grande-Bretagne, Grèce, Hollande, Hong Kong, Hongrie, Ile Maurice, Inde, Irak, Iran, Koweït, Libye, Malaisie, Roumanie, Singapour, République Slovaque, Suède, Suisse, Syrie, République Tchèque, Thaïlande, Tunisie, etc.

● Pays utilisant la norme NTSC

Amérique Centrale, Bahamas, Canada, États-Unis, Japon, Mexique, Philippines, Corée, Taïwan, etc.

Important

Vous pouvez filmer partout dans le monde et visionner vos enregistrements sur votre écran LCD.

Onderhoud

Met de camcorder naar het buitenland

- ⌘ Het tv kleurensysteem en de netspanning kunnen per land verschillen.
- ⌘ Ga de volgende punten na voordat u de camcorder in een ander land gebruikt.

Netspanning

- Sluit de netvoeding van de camcorder alleen aan op stopcontacten met een wisselspanning tussen 100 en 240 V en een frequentie van 50/60 Hz.
- In veel gevallen hebt u een verloopstukje of adapter nodig. Gebruik alleen speciaal voor dit doel vervaardigde verloopstukken.

Kleursysteem

- U kunt uw opnamen altijd en overal via de zoekers bekijken. Als u uw opnamen echter op een TV wilt bekijken, of ze met een videorecorder wilt kopiëren, moet de tv (of de videorecorder) geschikt zijn voor het PAL systeem en over de juiste audio/video aansluitingen beschikken. Anders hebt u een "transcoder" nodig.

● Landen met PAL-compatibel kleursysteem

Australië, België, Bulgarije, China, Denemarken, Duitsland, Egypte, Engeland, Finland, Frankrijk, GOS, Griekenland, Hongarije, Hongkong, Indië, Irak, Iran, Koeweit, Libië, Maleisië, Mauritius, Nederland, Oostenrijk, Roemenië, Saoedi-Arabië, Singapore, Slowaakse Republiek, Spanje, Syrië, Thailand, Tsjechische Republiek, Tunesië, Zweden, Zwitserland, enz.

● Landen met NTSC-compatibel kleursysteem

Bahama's, Canada, Filipijnen, Japan, Korea, Mexico, Midden-Amerika, Taiwan, USA, enz.

Opmerking

U kunt overal ter wereld opnamen maken met uw camcorder en deze op uw LCD scherm bekijken.

Dépannage

Dépannage

- ⚠ Avant de contacter le service après-vente Samsung, effectuez les simples vérifications suivantes. Elles peuvent vous épargner un appel inutile.

Auto-diagnostic

Affichage	Cignotement	Signification	Solutions
	lent	Le bloc batterie est presque déchargé.	Changez de batterie.
TAPE END!	lent	Le temps restant sur la bande est de trois minutes.	Préparez une nouvelle cassette.
TAPE END!	aucun	La fin de la bande a été atteinte.	Changez de cassette.
TAPE!	lent	Il n'y a pas de bande dans le caméscope.	Insérez une cassette.
PROTECTION!	lent	La bande est protégée contre l'enregistrement.	Pour enregistrer, retirez la protection.
▲...D L C R	lent	Le caméscope a un problème mécanique.	1. Éjectez la cassette. 2. Éteignez le caméscope. 3. Retirez la batterie. 4. Remettez-la en place. *Contactez un revendeur si le problème persiste.
	lent	De la condensation s'est formée.	Voir ci-dessous.

Condensation

- ⚠ Si le caméscope est déplacé directement d'un endroit frais à un endroit chaud, de la condensation peut se former à l'intérieur ou sur la surface de la cassette ou de la lentille. Dans ce cas, la bande peut coller aux têtes vidéo et s'abîmer ou l'appareil peut fonctionner incorrectement. Pour éviter tout endommagement, le caméscope est équipé d'un détecteur de condensation.
- ⚠ Lorsque de la condensation se forme à l'intérieur du caméscope, "DEV" s'affiche. Dans ce cas, aucune fonction ne peut être utilisée, à l'exception de l'éjection de la cassette. Ouvrez le compartiment à cassette, détachez le bloc batterie et laissez le caméscope pendant deux heures minimum dans un endroit sec et à température ambiante.

Problemen oplossen

Problemen oplossen

- ⚠ Voordat u contact opneemt met het Samsung service center, moet u de volgende punten controleren, om tijdverlies en onnodige kosten te vermijden.

Tabel voor het zelf opsporen/oplossen van problemen

Display	Knipperen	Controleer of	Handeling
	langzaam	De batterij is bijna leeg.	Plaats een volle batterij.
TAPE END!	langzaam	De cassette is bijna aan het einde.	Leg een nieuwe cassette klaar.
TAPE END!	nee	Einde cassette bereikt.	Zet een nieuwe cassette in de camcorder.
TAPE!	langzaam	Er zit geen cassette in de camcorder.	Doe er een cassette in.
PROTECTION!	langzaam	De geplaatste cassette, is beveiligd tegen wissen.	Wilt u toch op deze cassette opnemen, hef dan de wisbeveiliging op.
▲...D L C R	langzaam	Mechanisch probleem.	1. Cassette verwijderen. 2. Schakelaar op OFF. 3. Batterij verwijderen. 4. Batterij opnieuw plaatsen. * Blijft het probleem terugkomen, neem dan contact op met het service center.
	langzaam	Condensatie in de camcorder.	Zie hieronder.

Condensvorming

- ⚠ Als de camcorder vanuit een koude naar een warme plaats gaat, kan er vocht condenseren in de camcorder, op de band of op de lens. Hierbij kan de band aan de koptentrommel plakken en beschadigd raken. Ook de camcorder zelf kan hieronder te lijden hebben. De camcorder is daarom voorzien van een vochtsensor, zodat u attent kunt worden gemaakt op condensvorming en schade kunt voorkomen.
- ⚠ Wanneer er in de camcorder condensatie is opgetreden, verschijnt de indicatie DEW . Als deze indicatie zichtbaar is, zijn vrijwel alle functies uitgeschakeld. Het is alleen nog mogelijk om het cassettecompartiment te openen. Haal de cassette uit de camcorder en verwijder vervolgens de batterij. Leg de camcorder minstens twee uur in een droge, warme ruimte.

Dépannage

- ⚠ Si les instructions ci-dessous ne vous permettent pas de résoudre le problème, contactez votre service après-vente Samsung le plus proche.

Symptôme	Explication /Solution
Vous ne pouvez pas allumer votre caméscope.	Vérifiez le bloc batterie ou l'adaptateur secteur.
La touche START/STOP ne fonctionne pas lors de l'enregistrement.	Vérifiez si le commutateur est en position CAMERA. Vous avez atteint la fin de la cassette. Vérifiez la languette de protection sur la cassette.
Le caméscope s'éteint automatiquement.	Vous avez laissé le caméscope sur STBY pendant plus de 5 minutes sans l'utiliser. La batterie est complètement déchargée.
Le bloc batterie se décharge rapidement.	La température ambiante est trop basse ou trop élevée. Le bloc batterie n'a pas été complètement rechargé. Le bloc batterie n'est plus utilisable et ne peut plus être rechargé. Remplacez-le.
Un écran bleu apparaît en cours de lecture.	Les têtes vidéo sont peut-être sales. Nettoyez-les avec une bande destinée à cet effet.
Une bande verticale apparaît sur un fond sombre.	Le contraste entre le sujet et le fond est trop fort. Le caméscope ne peut pas filmer normalement. Éclairiez l'arrière-plan pour réduire le contraste ou utilisez la fonction BLC pendant que vous filmez.
L'image dans le viseur est floue.	La mise au point de l'optique du viseur n'a pas été effectuée. Ajustez le levier de mise au point jusqu'à ce que les indications apparaissant dans le viseur soient bien nettes.
La mise au point automatique ne fonctionne pas.	Vérifiez le menu M.FOCUS. La mise au point automatique ne fonctionne pas en mode manuel.
La touche PLAY, FF ou REW ne fonctionne pas.	Vérifiez si le commutateur est en position PLAYER. Vous êtes en début ou en fin de cassette.
Numérisation de l'image pendant la recherche.	C'est une caractéristique de ce caméscope et non un défaut.

Problemen oplossen

- ⚠ Als u met behulp van deze instructies het probleem niet kunt oplossen, neem dan contact op met uw Samsung service center.

Symptoom	Uitleg/oplossing
U kunt de camcorder niet aanzetten.	Controleer de batterij of de netvoeding.
De START/STOP functie pas werkt niet tijdens het opnemen.	Controleer of de schakelaar in de stand CAMERA staat. Kijk of de cassette aan het einde staat. Is de cassette misschien tegen wissen beveiligd?
De camcorder schakelt automatisch uit.	U hebt de camcorder langer dan 5 minuten in de STANDBY stand laten staan zonder hem te gebruiken. Kijk of de batterij leeg is.
De batterij is te snel leeg.	Misschien is het te koud. De batterij is niet helemaal opgeladen. De batterij is versleten en kan niet meer worden opgeladen. Gebruik een andere batterij.
U ziet tijdens het afspelen een blauw scherm.	Misschien zijn de videokoppen vuil. Reinig ze met een schoonmaakcassette.
Op het opgenomen scherm is een verticale streep te zien bij een donkere achtergrond.	Het contrast tussen het onderwerp en de achtergrond is te groot om met de camcorder in de normale stand te kunnen filmen. Maak de achtergrond lichter, verminder het contrast of gebruik de BLC functie.
Zoekerbeeld onscherp.	De zoeker is niet goed ingesteld. Schuif de scherpstel knop van de zoeker naar links of rechts, zodat alle indicaties scherp worden afgebeeld in de zoeker.
Autofocus werkt niet.	Controleer de MF instelling. Autofocus werkt niet als de camera op MF (handmatig scherpstellen) is ingesteld.
De knoppen voor weergave, terug- of vooruitspoelen werken niet.	Controleer de schakelaar. Zet de schakelaar op PLAYER. Misschien bent u aan het begin of eind van de band.
Tijdens RECORD SEARCH ziet u een blokvormig patroon.	Dit is normaal en betreft geen storing of defect.

Spécifications techniques

Modèle : VP-D80/D80i/D81/D81i

Caractéristiques	
Signal vidéo	PAL, norme CCIR
Système d'enregistrement	2 têtes rotatives à balayage FM hélicoïdal
Système d'enregistrement audio	Têtes rotatives, système PCM
Cassette	Cassette vidéo numérique (6,35 mm) : Mini DV
Vitesse de la bande	SP : environ 18,83mm/s LP : environ 12,57mm/s
Durée d'enregistrement	SP : 60 minutes (DVM 60) LP : 90 minutes (DVM 60)
Durée d'avance rapide/ rembobinage	Environ 180 sec. (DVM 60)
Technique d'image	CCD (système à transfert de charge)
Lentille	F1,4, zoom 10x (Optique), 400x (Numérique) Lentille à zoom électronique
Diamètre du filtre	Ø 37mm
Écran LCD /Viseur	
Taille/résolution	6,35 cm (2,5 pouces) / 112 000 pixels
Type	Écran cristaux liquides LCD TFT
Viseur	0.24" écran noir et blanc
Connecteurs	
Sortie vidéo	1Vp-p (impédance 75 Ω)
Sortie S-Vidéo	Y : 1Vp-p, 75 Ω, C: 0. 286 Vp-p, 75 Ω
Sortie audio	-7,5 dBs (impédance 600 Ω)
Entrée/sortie numérique	VP-DXXi : entrée/sortie DV 4 broches, VP-DXX : sortie DV uniquement
Port USB	Connecteur de type de Mini-B
Microphone externe	Ø 3,5mm (stéréo)

Technische gegevens

VP-D80/D80i/D81/D81i

Systeem	
Videosignaal	PAL-kleur, CCIR-standaard
Opnamesysteem	
Video:	2 draaiende koppen met op dwarsspoortechniek gebaseerde FM
Audio:	draaiende koppen, PCM systeem
Type cassette	Digitale videocassette (6,35 mm) Mini DV
Bandsnelheid	SP: circa 18,83 mm/s LP: circa 12,57 mm/s
Opnametijd	SP: 60 minuten (DVM 60 cassette) LP: 90 minuten (DVM 60 cassette)
Vooruit-/terugspoelen	Ongeveer 180 sec. (DVM 60 cassette)
Beeldvormend element	CCD (Charge Coupled Device)
Zoombereik	F1,4 10x (optisch), 400x (digitaal) Elektronische zoom
Filter diameter	37 mm
LCD scherm	
Afmeting/aantal pixels	2,5"/112,000
Methode	TFT
Viewfinder	0.24" zwart/wit LCD
Aansluitingen	
Video-uitgang	1Vp-p (75Ω terminated)
S-Video uitgang	Y: 1Vp-p, 75Ω, C: 0. 286Vp-p, 75Ω
Audio-uitgang	-7,5dBs (600Ω terminated)
DV IN/OUT	VP-DXXi: speciale 4 pins in/uit connector VP-DXX: alleen uitgang
USB uitgang	Mini-B aansluiting
Externe microfoon	Ø 3,5 stereo

Spécifications techniques

Divers	
Type d'alimentation	DC 8,4 V, batterie au Lithium-ion 7,4 V
Source d'alimentation	Batterie ou secteur (100 V ~ 240 V) 50/60 Hz
Consommation (enregistrement)	4,9 W (Écran LCD), 3,6 W (viseur)
Température de fonctionnement	0° ~ 40°C
Température de stockage	-20°C ~ 60°C
Dimensions	(L) 178 mm x (H) 90 mm x (P) 63 mm
Poids	540 gr (sans bloc batterie ni cassette)
Microphone interne	Stéréo omnidirectionnel à condensateur
Télécommande	À l'intérieur : supérieur à 15 m (en ligne droite) À l'extérieur : supérieur à 5 m (en ligne droite)

- L'apparence extérieure de ce produit et les normes peuvent être modifiées sans préavis dans un souci d'amélioration de la qualité.

Technische gegevens

Algemeen	
Vereiste spanning	8,4V DC, Lithium-ion batterij 7,4V
Type stroombron	Lithium-ion batterij, adapter (100V~240V) 50/60Hz
Stroomverbruik	
(bij opnemen)	4,9 W (LCD), 3,6 W (EVF)
Gebriukstemperatuur	0° ~ 40°C
Temperatuur bij opslag	-20°C ~ 60°C
Afmetingen buitenkant	
(B x H x D)	178 x 90 x 63 mm
Gewicht	540 g (zonder batterij en cassette)
Ingebouwde microfoon	condensator stereo microfoon, rondom gevoelig
Bereik afstandsbediening	Binnen: meer dan 15 m (rechte lijn) Buiten meer dan 5 m (rechte lijn)

- Zowel de technische gegevens als het ontwerp kunnen zonder aankondiging worden gewijzigd. Drukfouten voorbehouden.

INDEX

- A -	
ACCESSOIRES	12
ACTIVATION/DÉSACTIVATION DE LA TÉLÉCOMMANDE	38
AFFICHAGE À L'ÉCRAN	18, 19
AFFICHAGE DE LA DATE ET DE L'HEURE	53
AFFICHAGE (TV DISPLAY)	54
AVANCE IMAGE PAR IMAGE	71
- B -	
BANDOULIÈRE.....	22
BLOC BATTERIE	24
- C -	
CÂBLE CC	23
CÂBLE DE CONNEXION DV	74, 75
CASSETTE	27
CONNEXION	69
CONTRE JOUR INTELLIGENT (BLC)	61
- D -	
DOUBLAGE SONORE	63
- E -	
ÉCRAN LCD	30, 31
EFFETS SPÉCIAUX NUMÉRIQUES (DSE).....	47
ENREGISTREMENT SIMPLIFIÉ	58
ÉQUILIBRAGE DU BLANC	41
- F -	
FONCTION COUPE VENT	52
FONDU	62
- H -	
HAUT-PARLEUR	34
HORLOGE	37
- I -	
IEEE 1394	74

- M -	
MENU RAPIDE	55
MISE AU POINT	55
AUTOMATIQUE/MANUELLE	60
MODE AUDIO	51
MODE DÉMONSTRATION	40
MODE D'ENREGISTREMENT	50
MODE MÉMOIRE COMPTEUR	72
MODE PERSONNALISÉ (CUSTOM)	59
- N -	
NETTOYAGE	81
NIVEAU D'EXPOSITION.....	57
- P -	
PHOTO	65
PROGRAM AE (Exposition automatique)	41
- R -	
RECHERCHE DE SÉQUENCES	29
- S -	
SON DOUBLÉ.....	63
SONORITÉ (Beep Sound)	39
STABILISATEUR D'IMAGE	46
- T -	
TÉLÉCOMMANDE	17, 20
TOUCHES DE FONCTION.....	14
- U -	
USB	76
- V -	
VISEUR	30, 32
VITESSE D'OBTURATION	57
- Z -	
ZOOM	44, 45

INDEX

- A -	
AANSLUITEN	69
AFSTANDSBEDIENING	17, 20
AUDIO DUBBING (Geluisspoor Toevoegen)	63
AUDIO STAND	51
- B -	
BATTERIJ	24
BELICHTING	57
- C -	
CLOCK SET	37
CUSTOM.....	59
- D -	
DATE/TIME (datum/tijd)	53
DC KABEL	23
DEMONSTRATION (Demonstratie) ..	40
DSE (speciale effecten)	47
DV KABEL	74, 75
- E -	
EASY (stand voor beginners).....	58
EIS	46
- F -	
FADE (In- en uitfaden)	62
F.ADV (beeld verder).....	71
FUNCTIETOETSEN	14
- H -	
HANDRIEM	22
- I -	
IEEE 1394	74
- L -	
LCD SCHERM.....	30, 31
LUIDSPREKER	34

- M -	
MF (handmatig scherpstellen)	60
- O -	
OSD	18, 19
- P -	
PHOTO (Moment opname)	65
PIEPTONEN (Beep Sound)	39
PROGRAM AE (belichting).....	41
- R -	
REC MODE (opnamestand).....	50
REC SEARCH (opnamen controleren)	29
REMOCON (afstandsbediening).....	38
- S -	
SCHOONMAKEN	81
SHUTTER (sluittijd)	57
SNELMENU	55
- T -	
TV DISPLAY	54
- U -	
USB	76
- V -	
VIDEOCASSETTE	27
- W -	
WHITE BALANCE (Witbalans).....	43
WIND CUT.....	52
- Z -	
ZERO MEMORY	72
Zoeker.....	30, 32
ZOOM	44, 45

Pour la France uniquement :



**Pour toute information ou tout
renseignement complémentaire sur nos
produits, notre service consommateurs
est à votre disposition au :**

service consommateurs :

▶ N° Indigo 0 825 08 65 65

0,15€ TTC / MN

Vous pouvez également vous connecter à notre site Internet:
www.samsung.fr

Cet appareil est garanti un an pièces et main d'oeuvre
pour la France (métropolitaine)
La facture d'achat faisant office de bon de garantie.

CE CAMÉSCOPE EST FABRIQUÉ PAR :



***Samsung Electronics' Internet Home Page**

United Kingdom <http://www.samsungelectronics.co.uk>
 France <http://www.samsung.fr>
 Australia <http://www.samsung.com.au>
 Germany <http://www.samsung.de>
 Sweden <http://www.samsung.se>
 Poland <http://www.samsung.com.pl>
 Italia <http://www.samsung.it>
 Spain <http://www.samsung.es>

DEZE CAMCORDER IS VERVAARDIGD DOOR:



Belangrijk

Geachte gebruiker,
 De batterijen die in dit product
 worden gebruikt bevatten stoffen die
 schadelijk zijn voor het milieu.

*Gooi daarom nooit
 batterijen bij het
 gewone huisvuil.*

Laat bij voorkeur de
 batterijen door uw
 vakhandelaar vervangen
 of lever de batterijen in bij
 een innamepunt voor
 gebruikte batterijen in uw
 gemeente indien u de
 batterijen zelf verwisselt.

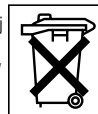

***Samsung Electronics' Internet Home Page**

Nederland <http://www.samsung.nl>
 Verenigde Staten <http://www.sosimple.com>
 Groot-Britannië <http://www.samsungelectronics.co.uk>
 Frankrijk <http://www.samsung.fr>
 Australië <http://www.samsung.com.au>
 Duitsland <http://www.samsung.de>
 Zweden <http://www.samsung.se>
 Polen <http://www.samsung.com.pl>
 Canada <http://www.samsungcanada.com>