

FRANÇAIS

Caméscope numérique

Mini DV Digital Video Cassette

VP-D73/D75/D76/D77
VP-D73i/D75i/D76i/D77i

NEDERLANDS

Digitale Video Camcorder

Mini DV Digital Video Cassette

VP-D73/D75/D76/D77
VP-D73i/D75i/D76i/D77i

AF Auto Focus
CCD Système à transfert de charge
LCD Ecran Cristaux Liquides

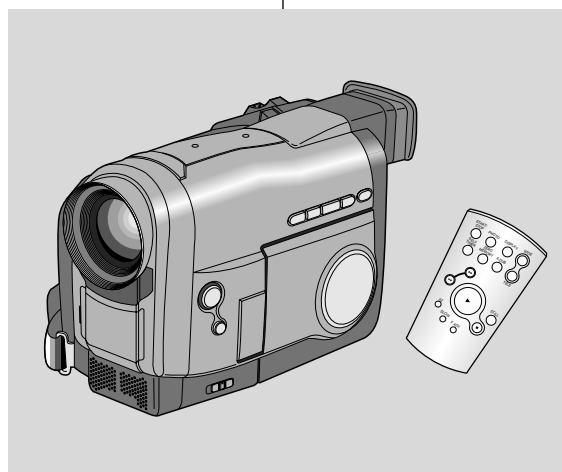

AF Auto Focus
CCD Charge Coupled Device
LCD Liquid Crystal Display

Mode d'emploi

Avant d'utiliser cet appareil, veuillez lire attentivement ce mode d'emploi et le conserver pour toute consultation ultérieure.

Gebruiksaanwijzing

Lees voordat u de camcorder in gebruik neemt deze gebruiksaanwijzing zorgvuldig door en bewaar hem goed.

SAMSUNG

ELECTRONICS

 Ce produit est conforme aux directives européennes 89/336 CEE, 73/23 CEE, 93/68 EE.

 Dit product voldoet aan de volgende eisen: 89/336 CEE, 73/23 CEE, 93/68 CEE.

AD68-00400D

FRANÇAIS**Sommaire**

Remarques et consignes de sécurité	4
Familiarisez-vous avec le caméscope	
Fonctionnalités	9
Accessoires fournis avec votre caméscope	10
Descriptions	
Vue avant et latérale (côté gauche)	11
Vue du côté gauche	12
Vue de droite et du dessus	13
Vue arrière et du dessous	14
Télécommande	15
Affichage à l'écran	16
Utilisation de la télécommande	18
Préparez votre caméscope	
Installation du bloc batterie au lithium-ion	19
Mise en place de la poignée de soutien et de la bandoulière	20
Connexion d'une alimentation	21
Utilisation du bloc batterie au lithium-ion	22
Insertion et éjection d'une cassette	25
Effectuez un enregistrement simple	
Effectuez un enregistrement simple	26
Astuces pour la stabilité de l'image	28
Réglage de l'écran LCD	29
Utilisation du viseur	29
Lecture d'une cassette à l'écran	30
Réglage du volume du haut-parleur	31
Perfectionnez vos enregistrements	
Utilisation des différentes fonctions	
Réglages du menu	32
Fonctions disponibles pour chaque mode	33
Réglage de l'écran LCD	34
Mode personnalisé (CUSTOM SET)	34
Stabilisateur d'image numérique (DIS)	35
Image dans l'image (PIP)	36
Utilisation du zoom numérique	37
Exposition automatique (PROGRAM AE)	39
Effets spéciaux numériques (DSE)	40
Équilibrage du blanc (WHITE BALANCE)	42
Vitesse d'obturation (SHUTTER SPEED)	43
IRIS	44

NEDERLANDS**Inhoud**

Belangrijke opmerkingen en veiligheidsinformatie	4
Kennismaken met uw camcorder	
Mogelijkheden	9
De accessoires van uw camcorder	10
Beschrijvingen	
VOORKANT EN ZIJKANT	11
LINKER ZIJKANT	12
RECHTER ZIJKANT EN BOVENKANT	13
ACHTERKANT EN ONDERKANT	14
AFSTANDSBEDIENING	15
OSD (On Screen Display) indicaties weergeven	16
Afstandsbediening	18
Camcorder voorbereiden	
Batterij plaatsen	19
Riem handgreep en schouderband instellen	20
Camcorder op een stroombron aansluiten	21
Gebruik van de batterij	22
Videocassette plaatsen en verwijderen	25
Eenvoudige opnamen maken	
Uw eerste opname	26
Tips voor goede opnamen	28
LCD scherm instellen	29
Gebruik van de zoeker	29
Opnamen afspelen op het LCD scherm	30
Geluidsweergave luidspreker instellen	31
Geavanceerde opnamefuncties	
Hoe u van de verschillende functies gebruik maakt	
Menu-onderdeel instellen	32
De functies die in de diverse standen beschikbaar zijn	33
LCD ADJUST (LCD aanpassen)	34
CUSTOM SET (Voorkeurstellingen)	34
DIS (Digitale beeldstabilisatie)	35
PIP (Beeld-in-beeld)	36
Digitale zoom	37
PROGRAM AE (Belichtingsprogramma)	39
DSE SELECT (Digitale Speciale Effecten)	40
W.BALANCE (Witbalans)	42
SHUTTER SPEED (Sluittijd)	43
IRIS	44

FRANÇAIS**Sommaire**

Mode d'enregistrement (fonction REC MODE)	45
Témoin d'enregistrement (fonction REC LAMP)	46
Filtre coupe-vent (mode WIND CUT)	46
Mode AUDIO	47
Affichage (fonction DISPLAY)	48
Affichage de la date et de l'heure (DATE/TIME)	49
Mode DEMO	50
Réglage de l'horloge (CLOCK SET)	51
Enregistrement simplifié (Mode EASY)	52
Enregistrement en mode personnalisé (CUSTOM)	53
Mise au point automatique/manuelle (MF/AF)	54
Contre-jour intelligent (BLC)	55
Fondu en ouverture et en fermeture (FADE)	56
Doublage sonore (AUDIO DUBBING)	57
Mode PHOTO	59
Utilisation de la torche vidéo	61
Sources de lumière	62
Différentes techniques d'enregistrement	63
<i>Visionnez une cassette</i>	
Visionnez sur l'écran LCD	64
Visionnez sur l'écran de votre téléviseur	64
Lecture de la cassette	65
Fonctions du mode magnétoscope	66
<i>Transfert de données IEEE 1394</i>	69
<i>Interface USB</i>	71
<i>Appareil photo numérique(modèles VP-D75(i)/D76(i) /D77(i) uniquement)</i>	75
<i>Conseils d'utilisation</i>	88
Fin d'un enregistrement	88
Nettoyage et entretien du caméscope	89
<i>Utilisation du caméscope à l'étranger</i>	90
<i>Dépannage</i>	91
<i>Spécifications techniques</i>	94
<i>Index</i>	96
<i>Pour la France uniquement</i>	97

NEDERLANDS**Inhoud**

REC MODE (Opnamevorm)	45
REC LAMP (Opnamelampje)	46
WIND CUT (filter voor het onderdrukken van windgeluid in de microfoon) ..	46
AUDIO MODE (geluidsinstelling)	47
DISPLAY	48
Datum/tijd instellen en weergeven	49
DEMO (Demonstratie)	50
CLOCK SET (Datum/tijd instellen)	51
EASY shot (voor beginners)	52
CUSTOM (Voorkeuringstellingen)	53
MF/AF (Handmatig of automatisch scherpstellen)	54
BLC (Tegenlichtcompensatie)	55
In- en uitfaden	56
Audio dubbing (Geluidsspoor toevoegen)	57
PHOTO (Momentopname)	59
De videolamp gebruiken	61
Belichtingstechnieken	62
Opnametechnieken	63
<i>Opnamen afspelen</i>	
Opnamen bekijken via het LCD venster	64
Opnamen bekijken via een tv-scherm	64
Weergave	65
Weergavefuncties	66
<i>IEEE 1394 gegevensoverdracht</i>	69
<i>USB interface</i>	71
<i>Digitale foto's maken (alleen VP-D75(i)/D76(i) /D77(i))</i>	75
<i>Onderhoud</i>	88
Na een opname	88
De camcorder schoonmaken en onderhouden	89
<i>Met de camcorder naar het buitenland</i>	90
<i>Problemen oplossen</i>	91
<i>Technische gegevens</i>	94
<i>Index</i>	96

FRANÇAIS**Remarques et consignes de sécurité****Rotation de l'écran LCD**

Manipulez l'écran doucement lorsque vous le faites tourner. Une rotation intempestive peut endommager l'intérieur de la charnière qui relie l'écran LCD au corps de l'appareil.

1. Écran LCD fermé.
2. Enregistrement standard lors de l'utilisation de l'écran LCD.
3. Enregistrement en regardant l'écran LCD d'en haut.
4. Enregistrement en regardant l'écran LCD de face.
5. Enregistrement avec l'écran LCD fermé.

NEDERLANDS**Belangrijke opmerkingen en veiligheidsinformatie****Verstellen LCD scherm**

Wees voorzichtig wanneer u aan het LCD scherm draait (zie afbeelding). Wanneer u het scherm in een verkeerde richting duwt, kunt u het scharnier waarmee het scherm aan de camcorder is bevestigd, inwendig beschadigen.

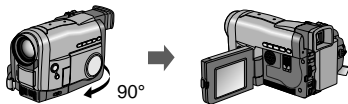
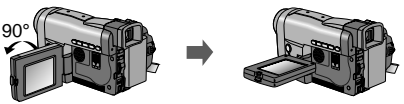
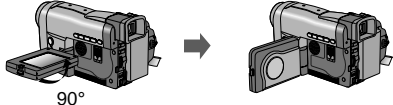
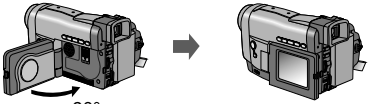
1		1. LCD scherm dicht.
2		2. Normale opname met behulp van LCD scherm.
3		3. Opname terwijl u het LCD scherm van bovenaf bekijkt.
4		4. Opname terwijl u het LCD scherm van de voorkant bekijkt.
5		5. Opname met gesloten LCD scherm.

FRANÇAIS

Remarques et consignes de sécurité

Droits d'auteur

Les programmes de télévision, les cassettes vidéo, les DVD, les films et tout autre support enregistré de ce type peuvent être protégés par des droits d'auteurs. Les copier sans autorisation peut aller à l'encontre des lois en vigueur dans votre pays.

Formation de condensation

1. Un accroissement soudain de température peut entraîner la formation de condensation à l'intérieur de l'appareil.

Ce peut être le cas lorsque vous passez :

- d'un extérieur froid à un intérieur chaud (en hiver, par exemple),
- d'un intérieur frais à un extérieur chaud (en été, par exemple).

2. Si la fonction de protection "DEW" se déclenche, laissez l'appareil pendant deux heures dans un endroit sec et à température ambiante, le compartiment à cassette ouvert et sans le bloc batterie.

Caméscope

1. N'exposez pas votre caméscope à des températures trop élevées (plus de 60°C), par exemple, en plein soleil ou dans une voiture garée au soleil.
2. Ne mouillez pas votre caméscope. Tenez-le à l'abri de toute humidité (pluie, eau de mer, etc.). Sinon, il risque d'être endommagé, entraînant parfois un dysfonctionnement irréparable de l'appareil.

NEDERLANDS

Belangrijke opmerkingen en veiligheidsinformatie

Copyright

Televisieprogramma's, videocassettes, DVD films, bioscoopfilms en soortgelijk materiaal kan auteursrechtelijk beschermd zijn. Het is niet toegestaan dit zonder toestemming te kopiëren.

Condensvorming

1. Wanneer de omgevingstemperatuur plotseling oploopt, kan er in de camcorder condensvorming optreden.

Voorbeelden:

- Als u in de winter de camcorder van buiten mee naar binnen neemt.
- Als u in de zomer de camcorder van binnen mee naar buiten neemt.

2. Als de "DEW" condenswaarschuwing verschijnt, opent u het cassettecompartiment, verwijdert u de batterij en legt u de camcorder minimaal twee uur in een droge, warme ruimte.

De camcorder

1. Bescherm de camcorder tegen te hoge temperaturen (meer dan 60°C). Leg hem bijvoorbeeld niet in direct zonlicht of in een in de zon geparkeerde auto.
2. Bescherm de camcorder tegen vocht. Stel de camcorder niet bloot aan regen, (zee)water of andere vochtige omstandigheden. Als de camcorder met vocht in aanraking komt, kan hij beschadigd raken. Vochtschade kan onherstelbaar zijn.

FRANÇAIS

Remarques et consignes de sécurité

Bloc batterie

- Assurez-vous que le bloc batterie est chargé avant de filmer sans connexion au secteur.
- Pour conserver la charge de la batterie, maintenez votre caméscope éteint lorsque vous ne l'utilisez pas.
- En mode caméscope, si vous laissez votre appareil en veille pendant plus de cinq minutes sans vous en servir et avec une cassette à l'intérieur, il s'éteint automatiquement pour éviter un déchargement inutile de la batterie.
- Assurez-vous que le bloc batterie est fermement maintenu en place. Ne faites pas tomber le bloc batterie ; vous risqueriez de l'endommager.
- Un bloc batterie neuf n'est jamais chargé. Avant de l'utiliser, vous devez le charger complètement.
- Si vous filmez pendant longtemps, nous vous conseillons d'utiliser le viseur plutôt que l'écran LCD car celui-ci consomme plus d'énergie.

*Lorsque la batterie ne fonctionne plus ou hors d'usage, contactez votre revendeur le plus proche. Les batteries doivent être traitées en tant que déchets chimiques.

Nettoyage des têtes vidéo

- Pour garantir un enregistrement normal et obtenir des images claires, nettoyez régulièrement les têtes vidéo. L'apparition de parasites sur l'image ou l'affichage d'un écran vide peut signifier que les têtes vidéo sont sales. Dans ce cas, nettoyez-les avec la cassette de type sec prévue à cet effet.
- N'utilisez pas de cassette de type humide, car vous risqueriez d'endommager les têtes vidéo.

NEDERLANDS

Belangrijke opmerkingen en veiligheidsinformatie

De batterij

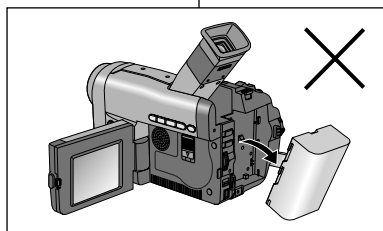

- Zorg ervoor dat de batterij is opgeladen voordat u eropuit gaat om opnamen te maken.
- Om de batterij te sparen, moet u de camcorder uitzetten wanneer u hem niet gebruikt.
- Als uw camcorder in de CAM opnamestand langer dan drie minuten op STBY staat zonder te worden gebruikt, schakelt hij zichzelf uit om de batterij te sparen.
- Zorg dat de batterij goed op zijn plaats zit. Als de batterij valt, kan hij beschadigd raken.
- Nieuwe batterijen zijn nog niet geladen. Voordat u een nieuwe batterij in gebruik neemt, moet u hem geheel opladen.
- Wanneer u langer wilt opnemen, is het beter om niet met het LCD scherm te werken maar met de normale zoeker, omdat het LCD scherm meer energie gebruikt.

* Als de batterij versleten is, moet u een nieuwe kopen en de oude inleveren bij een innamepunt voor batterijen.

Schoonmaken videokoppen

- Voor optimale opname- en weergavekwaliteit moeten de videokoppen regelmatig worden schoongemaakt. Als het beeld tijdens weergave storingen in de vorm van blokjes vertoont of blauw blijft, kunnen de videokoppen vuil zijn. Als dit gebeurt, maakt u de videokoppen schoon met een schoonmaakcassette (droog systeem).
- Gebruik geen schoonmaakcassette die met een nat systeem werkt. Daardoor kunnen de videokoppen beschadigd raken.

FRANÇAIS

Remarques et consignes de sécurité

Objectif

- Si vous filmez en plein soleil, veillez à ne pas diriger l'objectif vers le soleil. La lumière solaire directe peut endommager le dispositif électronique à transfert de charge (Charge Coupled Device).

Viseur électronique

1. N'orientez pas le viseur vers le soleil.
La lumière solaire directe peut endommager l'intérieur du viseur. Soyez vigilant lorsque vous placez votre caméscope au soleil ou près d'une fenêtre.
2. Ne saisissez pas votre caméscope par le viseur.
3. Évitez les rotations intempestives du viseur qui risquent de l'endommager.

Enregistrement ou lecture avec l'écran LCD

1. L'écran a été conçu à l'aide d'une technologie de haute précision. Cependant, de minuscules points (rouges, bleus ou verts) peuvent apparaître de façon constante sur l'écran LCD. Ces points sont normaux et n'affectent aucunement l'image enregistrée.
2. Lorsque vous utilisez l'écran LCD directement sous le soleil, la vision à l'écran peut s'avérer difficile. Dans ce cas, nous vous recommandons d'utiliser le viseur.
3. La lumière solaire directe peut endommager l'écran LCD.

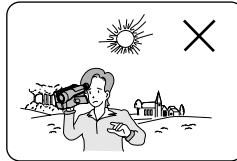

Poignée de soutien

- Pour une meilleure qualité de prise de vue, il est important de bien ajuster la poignée de soutien.
- Ne forcez pas pour insérer votre main dans la poignée, car vous risqueriez de l'endommager.



NEDERLANDS

Belangrijke opmerkingen en veiligheidsinformatie

De lens

- Richt de camcorder tijdens het opnemen nooit op de zon. Direct zonlicht kan de CCD beeldsensoren beschadigen.

De elektronische zoeker

1. Let op dat u de zoeker van de camcorder niet op de zon richt. Direct zonlicht kan de zoeker beschadigen. Leg de camcorder niet in de zon, bijvoorbeeld op een vensterbank.
2. Houd de camcorder niet vast bij de zoeker.
3. Als u krachtig aan de zoeker draait, kan deze beschadigd raken.

Gebruik LCD scherm tijdens opnemen en weergeven

1. Het LCD scherm is met de grootste precisie vervaardigd. Bij de huidige stand van de techniek is het desondanks mogelijk dat op het scherm kleine stipjes verschijnen (rood, blauw of groen). Dit is normaal en heeft geen enkele invloed op de opnamen die u maakt.
2. In fel zonlicht kan het LCD moeilijk af te lezen zijn. Gebruik in dat geval de zoeker.
3. Direct zonlicht kan het LCD scherm beschadigen.

De handgreep

- Stel de handgreep goed af voordat u er gebruik van maakt. Een goede afstelling helpt u de juiste houding aan te nemen voor de beste opnamen.
- Wanneer de handgreep te strak is afgesteld, past uw hand er niet goed in. Als u dat toch probeert, kunt u de handgreep beschadigen.

FRANÇAIS

Remarques et consignes de sécurité

Précautions d'emploi de la pile au Lithium-ion

Attention : Maintenez la PILE AU LITHIUM hors de la portée des enfants. Si la pile venait à être avalée, consultez immédiatement un médecin.

1. La pile au lithium-ion sert à sauvegarder la date et l'heure, les titres et les réglages prédéfinis, en l'absence du bloc batterie ou de l'adaptateur secteur.
2. La longévité de la pile au lithium est d'environ six mois à partir de sa mise en fonctionnement et dans des conditions normales d'utilisation.
3. Lorsque la pile au lithium s'affaiblit ou est déchargée, l'affichage de la date et de l'heure clignote pendant cinq secondes environ lorsque vous passez en mode Caméscope. Dans ce cas, remplacez-la par une pile Lithium-Ion de type CR2025.

Avertissements relatifs à l'utilisation de la torche vidéo

Attention : (la torche vidéo est disponible sur certains modèles)

- La torche vidéo peut devenir extrêmement chaude. Ne la touchez pas lors de son utilisation ou de sa mise hors tension, vous risqueriez de vous brûler.
- Attendez environ 5 minutes que la torche refroidisse avant de ranger le caméscope dans son étui.
- N'utilisez pas le caméscope à proximité de produits inflammables ou chimiques.
- Contactez votre revendeur Samsung le plus proche pour vous procurer des ampoules de rechange.

ATTENTION : CONSERVEZ L'APPAREIL HORS DE PORTEE DES ENFANTS. CET APPAREIL EMET UNE LUMIERE ET UNE CHALEUR INTENSES. UTILISEZ CET APPAREIL AVEC PRECAUTION POUR EMPECHER TOUT RISQUE DE BRULURE OU D'INCENDIE. N'ORIENTEZ PAS LA TORCHE VERS UN SUJET SITUÉ A UNE DISTANCE DE MOINS DE 1,20 METRE LORS DE L'UTILISATION DE L'APPAREIL OU AVANT SON REFROIDISSEMENT COMPLET. LORSQUE VOUS N'UTILISEZ PAS VOTRE CAMESCOPE, DEBRANCHEZ-LE DE LA SOURCE D'ALIMENTATION.

ATTENTION : POUR EVITER TOUT RISQUE DE BRULURE, DEBRANCHEZ LE CORDON D'ALIMENTATION ET ATTENDEZ QUE LA TORCHE SOIT COMPLETEMENT REFROIDIE AVANT DE LA REMPLACER.

NEDERLANDS

Belangrijke opmerkingen en veiligheidsinformatie

De lithiumbatterij

Waarschuwing: Houd LITHIUMBATTERIJEN buiten het bereik van kinderen. Als de batterij wordt doorgeslikt, moet u onmiddellijk een arts raadplegen.

1. De lithiumbatterij zorgt ervoor dat de klok- en eventuele voorkeuringstellingen bewaard blijven, ook wanneer op de camcorder geen batterij of adapter is aangesloten.
2. De lithiumbatterij van de camcorder gaat bij normaal gebruik ongeveer een half jaar mee, gerekend vanaf het moment dat de batterij geplaatst is.
3. Als de lithium batterij bijna leeg is, knippert de datum/tijd indicator ongeveer vijf seconden wanneer u de camcorder in de CAMERA stand zet. Vervang in dat geval de batterij door een nieuwe (type CR2025).

*WAARSCHUWING - LEVER LEGE LITHIUM BATTERIJEN in bij een innamepunt voor batterijen.

Opmerkingen over de videolamp

Let op!

- De videolamp kan bijzonder heet worden. Om brandwonden te voorkomen, mag u de lamp nooit aanraken terwijl de camcorder aan staat of direct nadat u hem uit hebt gedaan. De lamp is na ongeveer 5 minuten afgekoeld.
- Heeft u de videolamp gebruikt, wacht dan een minuut of vijf totdat de lamp is afgekoeld voordat u de camcorder in de draagtas doet.
- Gebruik de camcorder c.q. videolamp nooit in de buurt van ontvlambare of explosieve materialen.
- Moet de lamp vervangen worden, ga dan naar de dichtstbijzijnde SAMSUNG dealer.

LET OP! - LAAT DE VIDEOLAMP NOOIT DOOR KINDEREN GEBRUIKEN. DE LAMP WORDT BIJZONDER HEET EN KAN BRAND EN PERSOONLIJK LETSEL VEROOZAKEN. RICHT DE LAMP NOOIT OP PERSONEN, VOORWERPEN OF ANDERE MATERIALEN VANAF EEN AFSTAND VAN MINDER DAN 120 CM. GEBRUIKT U DE LAMP NIET, HAAL HEM DAN VAN DE CAMCORDER AF.

LET OP! - OM BRAND EN BRANDWONDEN TE VOORKOMEN, MOET U ERVOOR ZORGEN DAT DE CAMCORDER NIET OP HET LICHTNET IS AANGESLOTEN EN DE LAMP EERST AF LATEN KOELEN VOORDAT U DE LAMP VERVANGT.

FRANÇAIS

Familiarisez-vous avec le caméscope

Fonctionnalités

- **Transfert de données numériques avec le port IEEE1394**
Le port haute vitesse IEEE 1394 de type i.LINK™ : i.LINK (est un protocole de transfert de données série et système d'interconnexion), vous permet de transférer des images mobiles et immobiles vers un PC, où vous pourrez les modifier à loisir. (Le modèle VP-DXX, contrairement au modèle VP-DXXi, ne permet pas d'enregistrer ni de recevoir des données numériques à partir d'un autre dispositif vidéo numérique.)
- **Transfert d'images numériques avec l'interface USB**
Le port USB vous permet de transférer des images et des clips vidéo de courte durée sur votre PC sans utiliser de carte vidéo supplémentaire.
- **PHOTO**
La fonction PHOTO vous permet de filmer un sujet et de capturer son image fixe pendant environ 6 secondes sur la bande vidéo (mode caméscope).
- **Zoom numérique 500x**
La fonction Zoom vous permet de vous rapprocher du sujet filmé sans avoir à vous déplacer.
- **Ecran LCD TFT couleur (LCD = écran à cristaux liquides)**
L'écran LCD TFT couleur à haute résolution (112 320 pixels) offre une image nette et permet de filmer dans une position stable et confortable.
- **Stabilisateur d'images numériques**
La fonction DIS rétablit la stabilité des images lorsque le tremblement de la main provoque des vibrations désagréables, surtout en mode zoom avant.
- **Effets numériques divers**
L'ajout de différents effets spéciaux vous permet de donner un côté spectaculaire à vos films.
- **Contre-jour/BLC (Backlight compensation)**
Lorsque vous filmez un sujet devant une source lumineuse ou devant un fond clair, utilisez la fonction BLC pour effectuer un contre-jour intelligent.
- **Fonction d'exposition automatique (Program AE)**
La fonction Program AE vous permet d'adapter la vitesse d'obturation et le diaphragme selon la scène à filmer.
- **Fonction appareil photo numérique (modèles VP-D75(i)/D76(i)/D77(i) uniquement)**
 - La mémoire intégrée d'une capacité de 4 Mo (modèle VP-D75(i) uniquement) ou la carte SmartMedia (modèles VP-D76(i)/D77(i) uniquement) vous permettent d'enregistrer et de visionner facilement des images fixes.
 - L'interface USB vous permet également de transférer des images contenues dans la mémoire intégrée ou dans une carte SmartMedia sur votre PC.

NEDERLANDS

Kennismaken met uw camcorder

Mogelijkheden

- **Digitale gegevensoverdracht met IEEE1394**
IEEE 1394 (i.LINK™ : i.LINK is een protocol voor seriële gegevensoverdracht en koppeling van DV (Digitale Video) gegevens via een snelle gegevensdoorvoert, waardoor bewegende en stilstaande beelden overgebracht kunnen worden naar een PC. Op de PC kunt u deze beelden bewerken.
 - VP-DXXi kan digitale gegevens opnemen en ontvangen vanaf een ander DV apparaat.
 - VP-DXX kan geen digitale gegevens opnemen en ontvangen vanaf een ander DV apparaat.
- **USB interface voor de overdracht van digitale beelden en gegevens**
Met behulp van de USB interface kunt u digitale foto's en korte videofilmpjes naar de PC overbrengen.
- **PHOTO Snapshot / Momentopname**
Met deze functie kunt u een stilstaand voorwerp gedurende korte tijd filmen in de CAMERA stand.
- **500x digitale zoom**
Met de digitale zoomfunctie kunt u uw onderwerp verder uitvergroten.
- **TFT kleurenscherm**
Hoge resolutie TFT LCD kleurenscherm (112.320 pixels) voor heldere, scherpe beelden en een comfortabele, stabiele houding tijdens het opnemen.
- **Digitale beeldstabilisatie (DIS)**
Voorkomt beeldtrillingen die bijvoorbeeld het gevolg zijn van de natuurlijke trilling van de hand, met name bij ver inzoomen/uitvergroten.
- **Digitale effecten**
Dankzij de diverse digitale effecten die met deze camcorder mogelijk zijn, kunt u creatievere opnamen maken.
- **BLC tegenlichtcompensatie**
Wanneer uw onderwerp van achteren wordt verlicht of een lichtere achtergrond heeft, kunt u gebruik maken van de BLC functie.
- **AE automatische belichtingsprogramma's**
Met de AE belichtingsprogramma's kunt u de sluitertijd en de lensopening (diafragma) aanpassen aan de op te nemen scène.
- **DSC voor het maken van digitale foto's (alleen VP-D75(i)/D76(i)/D77(i))**
 - In het interne geheugen van 4 Mb (alleen VP-D75(i)) of op een SmartMedia kaart (alleen VP-D76(i)/D77(i)) kunt u eenvoudig digitale foto's opslaan en weergeven.
 - Via de USB interface kunt u digitale foto's vanuit het interne geheugen of de Smart Media kaart naar de PC overbrengen.

FRANÇAIS**Familiarisez-vous avec le caméscope****Accessoires fournis avec votre caméscope**

Assurez-vous que les accessoires de base ci-après ont été livrés avec votre caméscope numérique.

Accessoires de base











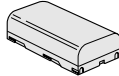
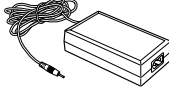

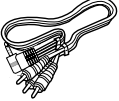
1. Bloc batterie lithium-ion
2. Adaptateur secteur
3. Cordon secteur
4. Câble AUDIO/VIDEO
5. Mode d'emploi
6. Bandoulière
7. Piles au Lithium pour la télécommande et soutien mémoire (type : CR2025)
8. Câble S-VIDEO
9. Télécommande
10. Adaptateur péritel
11. Câble USB
12. Logiciel (CD)/Mode d'emploi
13. Carte SmartMedia (modèles VP-D76(i)/D77(i) uniquement)

NEDERLANDS**Kennismaken met uw camcorder****Standaard meegeleverde accessoires**

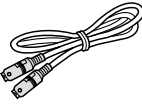
Controleer of de onderstaande accessoires met uw digitale videocamera meegeleverd zijn.

Standaard accessoires

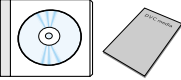
1. Lithium-ion batterij
2. Netvoeding
3. DC gelijkstroomkabel
4. Audio/video kabel
5. Gebruiksaanwijzing
6. Schouderband
7. Lithium batterijen voor de afstandsbediening en klokfunctie (type CR2025, 2 EA)
8. S-Video kabel
9. Afstandsbediening
10. Scart adapter
11. USB kabel
12. CD met software/ Gebruiksaanwijzing
13. Smart Media kaart (Alleen VP-D76(i)/D77(i))

1. Lithium Ion Battery pack 	2. AC Power Adapter 	3. AC cord 
4. AUDIO/VIDEO cable 	5. Instruction Book 	6. Shoulder Strap 
7. Lithium batteries (2EA) 	8. S-VIDEO cable 	9. Remote Control 
10. Scart adapter 	11. USB cable 	12. Software CD/Instruction Book 
13. SmartMediaCard 		

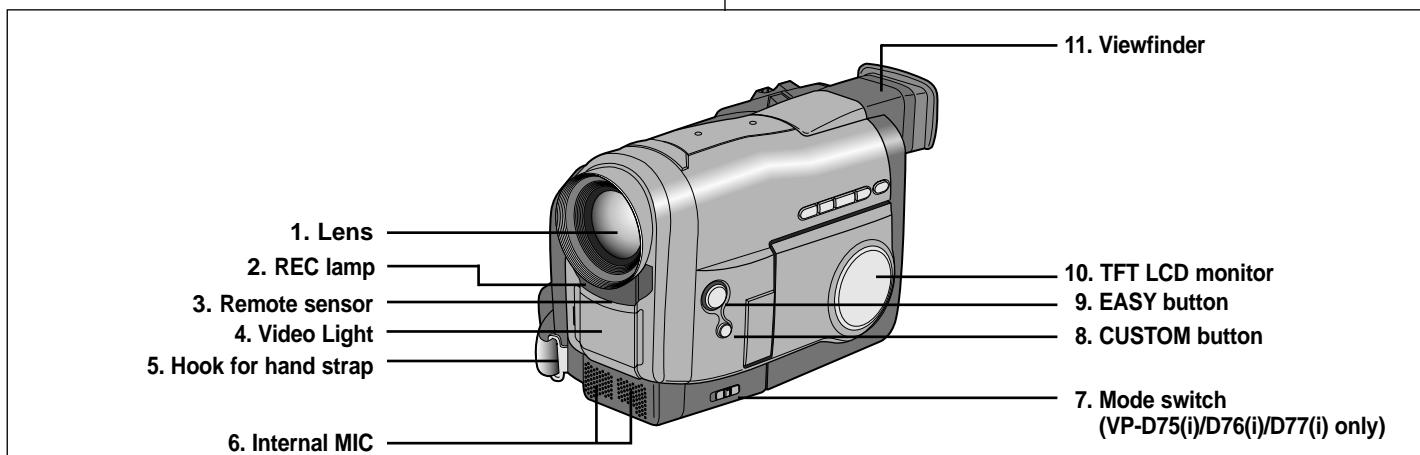
FRANÇAIS**Familiarisez-vous avec le caméscope***Vue avant et latérale (côté gauche)***NEDERLANDS****Kennismaken met uw camcorder***Voorkant en linker zijkant*

1. Objectif
2. Témoin d'enregistrement
3. Capteur de la télécommande
4. Torche vidéo (voir page 61)
5. Anneau pour la bandoulière (voir page 20)
6. Entrée microphone interne
7. Sélecteur de mode : CAMCORDER ↔ DSC (voir page 21)
(modèles VP-D75(i)/D76(i)/D77(i) uniquement)
8. Touche CUSTOM (voir page 53)
9. Touche EASY (voir page 52)
10. Ecran à cristaux liquides (LCD)
11. Viseur (voir page 29)

1. Objectief
2. Opnamelampje
3. Sensor afstandsbediening
4. Videolamp (zie pagina 61)
5. Oogje voor riem handgreep (zie pagina 20)
6. Ingebouwde microfoon
7. Schakelaar: CAMCORDER ↔ DSC (zie pagina 21)
(alleen VP-D75(i)/D76(i)/D77(i))
8. CUSTOM toets(zie pagina 53)
9. EASY toets (zie pagina 52)
10. TFT kleurenscherm
11. Zoeker (zie pagina 29)

FRANÇAIS

Familiarisez-vous avec le caméscope

NEDERLANDS

Kennismaken met uw camcorder

Vue du côté gauche

Linker zijkant

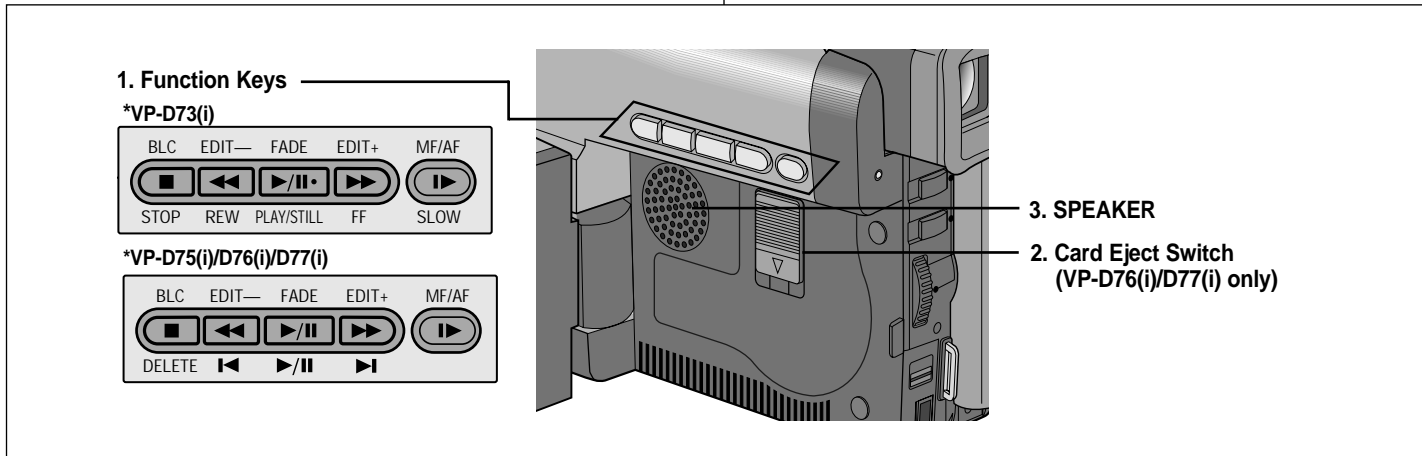

1. Touches de fonction

LECTURE	CAMESCOPE	Lecteur DSC (modèles VP-D75(i)/D76(i)/D77(i) uniquement)
■ : (STOP)	BLC (voir page 55)	DELETE (voir page 83)
◀◀ : (REW)	EDIT -	◀◀ : MEM.-
▶▶/ : (PLAY/STILL)	FADE (voir page 56)	▶▶/ : SLIDE (voir page 81)
▶▶ : (FF)	EDIT +	▶▶ : MEM.+
▶ : (SLOW)	MF/AF (voir page 54)	

2. Bouton d'éjection de la carte SmartMedia (voir page 77) (modèles VP-D76(i)/D77(i) uniquement)

3. Haut-parleur intégré



1. Functietoetsen

PLAYER	CAMERA	DSC (digitale foto's) (alleen VP-D75(i)/D76(i)/D77(i))
■ : (STOP)	BLC (zie pagina 55)	DELETE (zie pagina 83)
◀◀ : (REW)	EDIT -	◀◀ : MEM.-
▶▶/ : (PLAY/STILL)	FADE (zie pagina 56)	▶▶/ : SLIDE (zie pagina 81)
▶▶ : (FF)	EDIT +	▶▶ : MEM.+
▶ : (SLOW)	MF/AF (zie pagina 54)	

2. Schakelaar om kaart te verwijderen (zie pagina 77) (alleen VP-D76(i)/D77(i))

3. SPEAKER

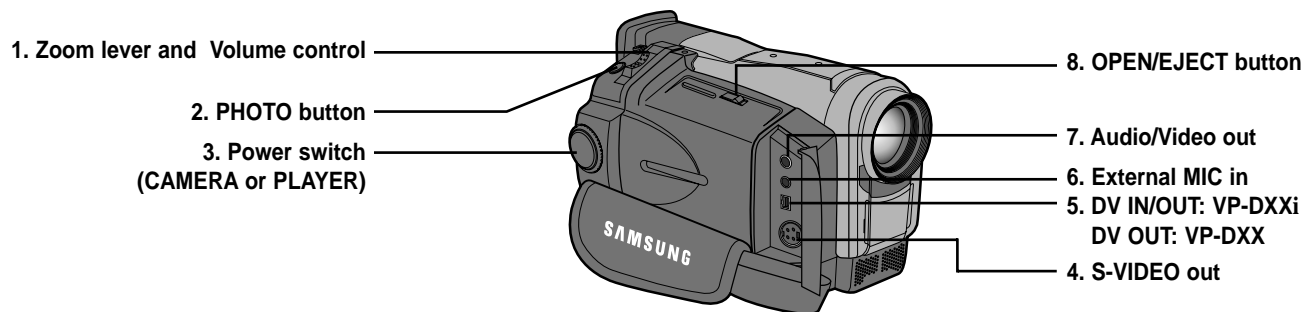
FRANÇAIS**Familiarisez-vous avec le caméscope***Vue de droite et du dessus***NEDERLANDS****Kennismaken met uw camcorder***Bovenkant en rechter zijkant*

1. Boutons zoom et volume (voir page 31, 37)
2. Touche PHOTO (voir page 59)
3. Commutateur (mode caméscope ou magnéscope) (voir page 21)
4. Sortie S-VIDEO
5. VP-DXX : Sortie DV (voir page 70)
VP-DXXi : Entrée/Sortie DV
6. Entrée microphone externe (voir page 57)
7. Sortie Audio/Vidéo
8. Bouton OPEN/EJECT (Ouverture/Ejection) (voir page 25)

1. ZOOM hendel en volumeregeling (zie pagina 31, 37)
2. PHOTO toets (zie pagina 59)
3. Power schakelaar (CAMERA of PLAYER) (zie pagina 21)
4. S-VIDEO uitgang
5. VP-DXX : DV uitgang (zie pagina 70)
VP-DXXi : DV IN/UIT
6. Aansluiting externe microfoon (zie pagina 57)
7. Audio/Video uitgang
8. OPEN/EJECT toets (zie pagina 25)

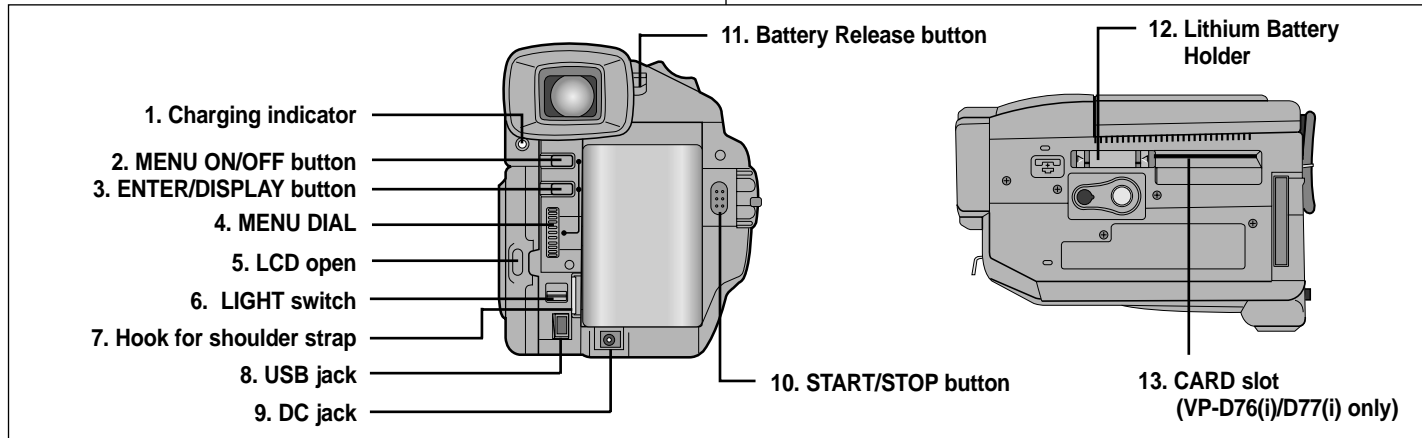
FRANÇAIS**Familiarisez-vous avec le caméscope***Vue arrière et du dessous***NEDERLANDS****Kennismaken met uw camcorder***Achterkant en onderkant*

1. Témoin de charge (voir page 22)
2. Touche MENU ON/OFF (voir page 32)
3. Touche Entrée/Affichage
4. Molette de MENU (voir page 32)
5. Ouverture de l'écran à cristaux liquides
6. Commutateur de la TORCHE (voir page 61)
7. Anneau pour la bandoulière

8. Prise USB (voir page 74)
9. Prise DC (voir page 21)
10. Bouton START/STOP (voir page 26)
11. Ejection de la batterie (voir page 88)
12. Batterie au Lithium-ion (voir page 19)
13. Emplacement de la CARTE (modèles VP-D76(i)/D77(i) uniquement)

1. Batterij opladen indicator (zie pagina 22)
2. MENU ON/OFF toets (zie pagina 32)
3. ENTER/DISPLAY toets
4. MENU DIAL (zie pagina 32)
5. LCD open
6. Schakelaar LAMP (zie pagina 61)
7. Oogje voor schouderriem
8. USB aansluiting (zie pagina 74)

9. DC aansluiting (zie pagina 21)
10. START/STOP toets (zie pagina 26)
11. Batterij uitwerpen (zie pagina 88)
12. Batterij-compartiment (zie pagina 19)
13. Gleuf voor Smart Media kaart (alleen VP-D76(i)/D77(i))

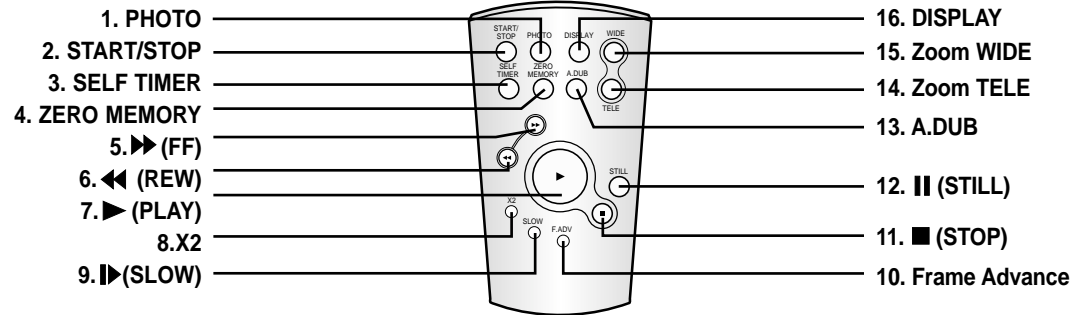
FRANÇAIS**Familiarisez-vous avec le caméscope***Télécommande***NEDERLANDS****Kennismaken met uw camcorder***Afstandsbediening*

- | | |
|---|--|
| 1. Touche PHOTO | 9. ► Touche SLOW (Ralenti) |
| 2. Touche START/STOP
(Début/ arrêt de l'enregistrement) | 10. Touche Frame Advance
(Avance image par image)
(voir page 67) |
| 3. Touche SELF TIMER
(Minuterie automatique)
(voir page 18) | 11. ■ Touche STOP (Arrêt) |
| 4. Touche ZERO MEMORY
(voir page 68) | 12. Touche STILL (Pause) |
| 5. ►► Touche FF
(Avance rapide) | 13. Touche A.DUB
(Doublage sonore)
(Voir page 57) |
| 6. ◀◀ Touche REW
(Rembobinage) | 14. Touche Zoom TELE
(Téléobjectif) |
| 7. ► Touche PLAY (Lecture) | 15. Touche Zoom WIDE
(Grand angle) |
| 8. Touche X2 (voir page 67) | 16. Touche DISPLAY
(Activation) (voir page 17) |

- | | |
|---|---|
| 1. FOTO | 9. ► (SLOW): Vertraagd |
| 2. START/STOP | 10. Frame Advance (Beeld verder; zie pagina 67) |
| 3. SELF TIMER ("zelfontspanner". zie pagina 18) | 11. ■ (STOP): Band stoppen |
| 4. ZERO MEMORY
(zie pagina 68) | 12. (STILL): Stilstand beeld |
| 5. ►► (FF): Vooruitspoelen | 13. A.DUB (zie pagina 57) |
| 6. ◀◀ (REW): Terugspoelen | 14. Zoom TELE: Inzoomen |
| 7. ► (PLAY) | 15. Zoom WIDE: Uitzoomen |
| 8. X2 (zie pagina 67) | 16. DISPLAY: Weergave
(zie pagina 17) |

FRANÇAIS**Familiarisez-vous avec le caméscope****Affichage à l'écran en mode CAMESCOPE**

1. Niveau de la batterie (voir page 24)
2. Position Zoom (voir page 37)
3. Mise au point manuelle (voir page 54)
4. Mode DSE (Effet numérique sélectionné) (voir page 40)
5. Mode d'équilibrage du blanc choisi (voir page 42)
6. Vitesse d'obturation, IRIS (voir page 43-44)
7. Mode AUDIO (voir page 47)
8. Vitesse d'enregistrement sélectionnée et Minuterie (voir page 18)
9. WIND CUT (voir page 46)
10. DATE/TIME (Date et heure) (voir page 49)
11. Auto-diagnostic (voir page 91)
12. DEW Contrôle de la condensation (voir page 91)
13. PIP (Image sur image) (voir page 36)
14. Mode PHOTO (voir page 59)
15. Zoom numérique (voir page 38)
16. Temps restant sur la bande (en minutes)
17. Compteur de bande
18. MEM (mémoire compteur) (voir page 68)
19. Mode de fonctionnement
20. Vitesse d'enregistrement sélectionné (voir page 45)
21. Torche allumée (voir page 61)
22. Mode Custom ou Easy (voir page 52-53)
23. DIS (stabilisateur d'image numérique) (voir page 35)
24. Program AE (Activation/désactivation du mode d'exposition automatique sélectionné) (voir page 39)
25. BLC (Back Light Compensation) (Contre-jour intelligent)(voir page 55)
26. Contrôle du volume (voir page 31)
27. Canal de lecture audio (voir page 58)
28. Mode d'enregistrement audio
29. DV IN (mode de réception des données DV) (VP-DXXi uniquement) (voir page 70)
30. DUB (voir page 57)

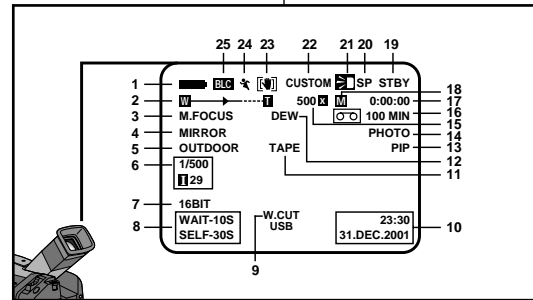
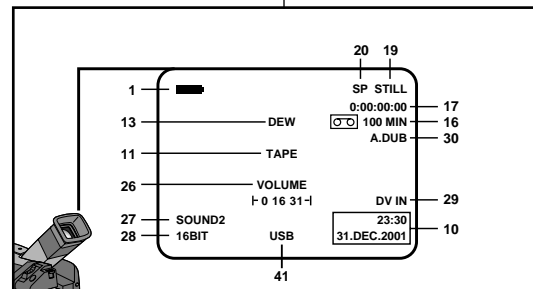
NEDERLANDS**Kennismaken met uw camcorder****OSD (OSD indicaties in camera-stand)****OSD in CAMCORDER RECORD mode****OSD in CAMCORDER PLAYBACK mode**

1. Batterijlading (zie pagina 24)
2. Zoomstand (zie pagina 37)
3. Handmatig scherpstellen (zie pagina 54)
4. DSE (Digital Special Effect) voor speciale effecten (zie pagina 40)
5. Witbalans (zie pagina 42)
6. Sluiterijd en IRIS (zie pagina 43, 44)
7. Geluidsinstellingen (zie pagina 47)
8. Timer voor automatische opname (zie pagina 18)
9. Filter voor windgeluid (zie pagina 46)
10. DATUM/TIJD (zie pagina 49)
11. Zelftest (zie pagina 91)
12. DEW condenswaarschuwing (zie pagina 91)
13. PIP (Picture in Picture/Beeld in beeld) (zie pagina 36)
14. PHOTOShot (zie pagina 59)
15. Digitale zoom (zie pagina 38)
16. Resterende tijd op de band (in minuten)
17. Bandteller
18. Zero memory indicator (zie pagina 68)
19. Bedrijfsstand
20. Opnamesnelheid (zie pagina 45)
21. Lamp AAN (zie pagina 61)
22. Custom of Easy stand (zie pagina 52-53)
23. DIS (Beeldstabilisator) (zie pagina 35)
24. AE programma (zie pagina 39)
25. BLC Tegenlichtcompensatie (zie pagina 55)
26. Volumeregeling (zie pagina 31)
27. Audio weergavekanaal (zie pagina 58)

28. Audio weergavestand
29. DV IN (DV data-ontvangststand) (zie pagina 70)
30. DUB (zie pagina 57)

FRANÇAIS

Familiarisez-vous avec le caméscope

Affichage à l'écran en mode DSC

☞ Ces options sont uniquement disponibles sur les modèles VP-D75(i)/D76(i)/D77(i).

31. Numéro de dossier-numéro de fichier (voir page 78)
32. Ligne de messages (voir page 92)
33. Mode Photo (FRAME/FIELD) (voir page 79)
34. Compteur d'images
 - Image affichée/nombre total d'images pouvant être enregistrées.
35. Indicateur de CARTE (mémoire)
36. Indicateur d'enregistrement et de chargement d'images (voir page 76)
37. Compteur d'images
 - Image affichée/nombre total d'images enregistrées.
38. Indicateur de DIAPORAMA (voir page 81)
39. Indicateur de PROTECTION CONTRE L'EFFACEMENT (voir page 82)
40. Marque DPOF (voir page 84)
41. USB (voir page 71)

Activation/désactivation de l'affichage

☞ Lorsque vous placez le commutateur principal sur la position CAMERA, l'affichage est activé.

☞ En position PLAYER, cet affichage est désactivé.

☞ Reportez-vous page 48.

Modification de l'affichage

Appuyez sur la touche ENTER à l'arrière du panneau de commandes.

- A chaque fois que vous appuyez sur cette touche, la fonction change dans l'ordre suivant : (ON → OFF)

- Lorsque vous désactivez l'affichage :

En mode caméscope (CAMERA) : seul le mode OSD apparaît.

En mode magnétoscope (PLAYER) :

l'affichage clignote pendant 3 secondes dans le viseur ou à l'écran, puis disparaît.

Affichage de la date et de l'heure

- L'affichage de la date et de l'heure est indépendant de la touche OSD ON/OFF (ENTER).

- Pour faire apparaître ou disparaître la date et l'heure, sélectionnez le menu DATE/TIME du panneau de commandes. (Voir page 49)

NEDERLANDS

Kennismaken met uw camcorder

OSD (OSD indicaties in DSC-stand)

☞ Alleen beschikbaar bij de modellen VP-D75(i)/D76(i)/D77(i).

31. Mapnummer - bestandnummer (zie pagina 78)
32. Berichtregel (zie pagina 92)
33. Fotostand (FRAME/FIELD) (zie pagina 79)
34. Fototeller
 - Huidige foto/ totaal aantal op te nemen foto's.
35. Kaart (geheugen indicatie)
36. Symbool voor het laden en maken van digitale foto's (zie pagina 76)
37. Fototeller
 - Huidige foto / totaal aantal gemaakte foto's.
38. SLIDE SHOW (zie pagina 81)
39. BEVEILIGING VERWIJDEREN symbool (zie pagina 82)
40. DPOF aanduiding (zie pagina 84)
41. USB (zie pagina 71)

OSD indicaties aan- of uitzetten

☞ Als u de camcorder in de CAMERA stand zet, worden de OSD indicaties automatisch ingeschakeld.

☞ Als u de camcorder in de PLAYER stand zet, worden de OSD indicaties automatisch uitgeschakeld.

☞ Zie pagina 48.

OSD indicaties aan- of uitzetten

Druk aan de achterzijde van het bedieningspaneel op ENTER.

- Steeds als de toets wordt ingedrukt, wordt de volgende OSD functie in- of uitgeschakeld.

- Als u de OSD indicaties uitzet, in de CAMERA stand: Ziet u alleen de OSD indicaties van de bedrijfsstand. in de PLAYER stand: De OSD indicaties knipperen 3 seconden en worden vervolgens uitgeschakeld.

Datum en tijd aan- of uitzetten

- Weergave van datum en tijd wordt door het aan- of uitzetten van de OSD indicaties (ENTER) niet beïnvloed.

- De weergave van datum en/of tijd stelt u in bij het menu-onderdeel DATE/TIME. (zie pagina 49)

OSD in DSC RECORD mode

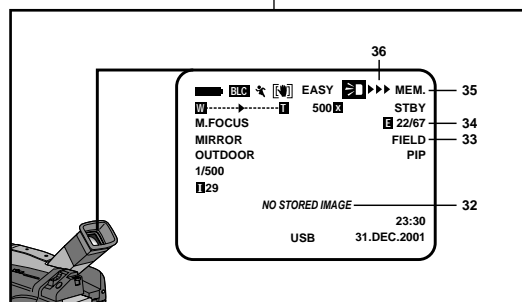

OSD in DSC PLAYBACK mode

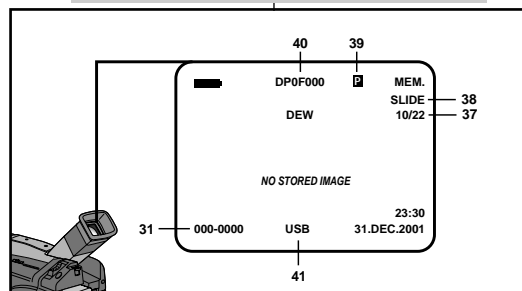

FRANÇAIS

Familiarisez-vous avec le caméscope

Utilisation de la télécommande

Installation de la batterie pour la télécommande

- ⌘ Vous devez insérer ou remplacer la batterie au lithium :
 - lors de l'achat du caméscope
 - quand la télécommande ne fonctionne pas.
- ⌘ Insérez la batterie au lithium (CR2025) en respectant la polarité + et -.

Enregistrement automatique avec la télécommande

La fonction de minuterie automatique sur la télécommande, vous permet de démarrer et d'arrêter un enregistrement automatiquement.

Exemple : Scène regroupant tous les membres de votre famille

Vous avez deux possibilités :

- WAIT-10S/SELF-30S : dix secondes d'attente, suivies de trente secondes d'enregistrement,
 - WAIT-10S/SELF-END : dix secondes d'attente, suivies de l'enregistrement, jusqu'à ce que vous appuyiez de nouveau sur la touche START/STOP.
1. Mettez le caméscope en mode CAMERA.
 2. Appuyez sur la touche SELF TIMER jusqu'à ce que l'indication souhaitée s'affiche dans le viseur :
 - WAIT-10S/SELF-30S
 - WAIT-10S/SELF-END
 3. Appuyez sur la touche START/STOP pour démarrer la minuterie.
 - : Après une attente de dix secondes, l'enregistrement démarre.
 - : Si vous avez sélectionné SELF-30S, l'enregistrement s'arrête après trente secondes.
 - : Si, au contraire, vous avez sélectionné SELF-END, appuyez de nouveau sur START/STOP pour arrêter l'enregistrement.

NEDERLANDS

Kennismaken met uw camcorder

Afstandsbediening

De batterijen in de afstandsbediening plaatsen

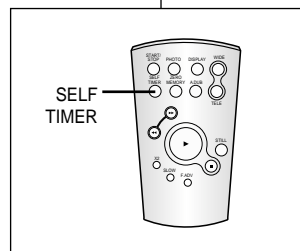

- ⌘ U moet batterijen in de afstandsbediening plaatsen of ze vervangen wanneer:
 - u de camcorder voor het eerst in gebruik neemt.
 - de afstandsbediening niet meer goed functioneert.
- ⌘ Doe de batterijen in de afstandsbediening; let daarbij op de + en - markeringen.
- ⌘ Let op dat u de + en - pool niet verwisselt.

Timer-opname met afstandsbediening (zelfontspanner)

U kunt de timer functie voor automatische opname-start en stop via de afstandsbediening inschakelen.

Voorbeeld: Opname van het hele gezin

U kunt kiezen uit twee mogelijkheden:

- WAIT-10S/SELF-30S: 10 seconden wachten gevolgd door 30 seconden opname
- WAIT-10S/SELF-END: 10 seconden wachten gevolgd door opname tot opnieuw op de START/STOP knop wordt gedrukt.

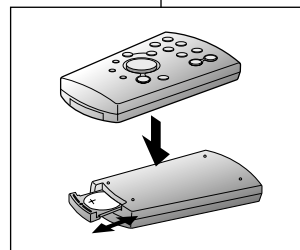

1. Zet de camcorder op STBY.
2. Druk op de SELF TIMER knop tot de gewenste indicatie in de zoeker of op het LCD scherm verschijnt:
 - WAIT-10S/SELF-30S
 - WAIT-10S/SELF-END
3. Druk op de START/STOP knop om de timer te starten.
 - : Na 10 seconden wordt de opname gestart.
 - : Als u SELF-30S hebt gekozen, stopt de opname na 30 seconden automatisch.
 - : Als u SELF-END hebt gekozen, drukt u nogmaals op de START/STOP knop wanneer u de opname wilt beëindigen.

FRANÇAIS**Préparez votre caméscope****Installation du bloc batterie au lithium-ion**

- ⌘ La pile au lithium-ion sert à mémoriser la date et l'heure, les titres et les réglages prédéfinis, en l'absence du bloc batterie ou de l'adaptateur secteur.
 - ⌘ La longévité de la pile au lithium est d'environ six mois à partir de sa mise en place et dans des conditions normales d'utilisation.
 - ⌘ Lorsque la pile au lithium s'affaiblit ou est déchargée, l'affichage de la date et de l'heure clignote pendant cinq secondes environ lorsque vous passez en mode caméscope (CAMERA). Dans ce cas, remplacez-la par une pile de type CR2025.
- 1 Retirez du compartiment le support de la pile au lithium.
 2. Mettez la pile en place de manière que la face ⊕ soit en contact avec le support.
 3. Remplacez le support dans le compartiment.

Important Le support doit être correctement positionné.

Attention : Maintenez la **PILE AU LITHIUM** hors de la portée des enfants.
Si la pile venait à être avalée, consultez immédiatement un médecin.

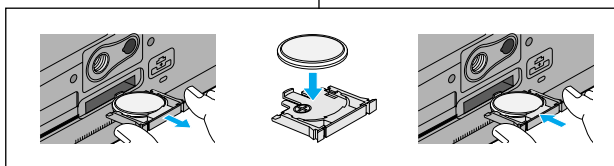
**NEDERLANDS****Camcorder voorbereiden****De lithiumbatterij plaatsen**

- ⌘ De lithiumbatterij zorgt ervoor dat de datum en tijd en de voorgeprogrammeerde instellingen worden opgeslagen, zelfs als de batterij of de netvoeding verwijderd worden.
 - ⌘ De lithiumbatterij voor de camcorder gaat bij normaal gebruik ongeveer 6 maanden mee, gerekend vanaf het moment dat de batterij geplaatst is.
 - ⌘ Als de lithiumbatterij bijna leeg is, knippert de indicator voor de datum/tijd ongeveer 5 seconden, wanneer u de POWER schakelaar in de stand CAMERA zet. In dat geval moet u de lithiumbatterij vervangen door een nieuwe batterij, type CR2025. Vervang in dat geval de lithium batterij door een nieuwe (type CR2025).
1. Neem de batterijhouder uit de camcorder.
 2. Plaats de nieuwe batterij met de ⊕ pool naar beneden gericht in de houder.
 3. Plaats de batterijhouder terug in zijn compartiment.

Let op Als de houder niet juist wordt teruggeplaatst, past deze niet goed.

Waarschuwing: Houd **LITIUMBATTERIJEN** buiten het bereik van kinderen. Als de batterij wordt doorgeslikt, moet u onmiddellijk een arts raadplegen.

FRANÇAIS

Préparez votre caméscope

Mise en place de la poignée de soutien et de la bandoulière

Il est très important d'ajuster la poignée de soutien afin de filmer dans les meilleures conditions possibles.

La poignée de soutien vous permet :

- de maintenir le caméscope dans une position stable et confortable,
- d'appuyer sur le bouton du zoom et sur le bouton START/STOP sans avoir à changer la position de votre main.

Poignée de soutien

- Ouvrez le rabat de la poignée en le décollant.
- Ajustez la longueur de la poignée, puis recollez-la.
- Refermez le rabat.

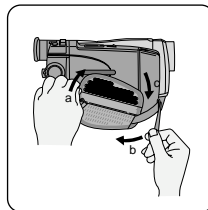

Bandoulière

La bandoulière vous permet de porter le caméscope en toute sécurité.

- Insérez une extrémité de la bandoulière dans l'anneau de fixation sur le caméscope. Insérez l'autre extrémité dans l'anneau situé à l'intérieur de la poignée de soutien.
- Enfilez ensuite les extrémités dans la boucle, ajustez la longueur désirée, puis resserrez la boucle.

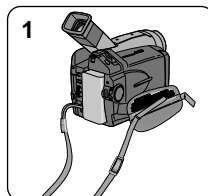

NEDERLANDS

Camcorder voorbereiden

Riem handgreep en schouderband verstellen

Een goede afstelling van de handriem is erg belangrijk om de beste opnamen te kunnen maken. De handriem zorgt ervoor dat u:

- De camcorder op een stabiele, comfortabele manier kunt vasthouden.
- De ZOOM en START/STOP knoppen kunt bedienen zonder de stand van uw hand te veranderen.

Handgreep

- Trek de bescherming van de handriem geheel open en maak de handriem los.
- Kies de juiste lengte en zet de riem weer vast met het klittenband.
- Sluit de bescherming.

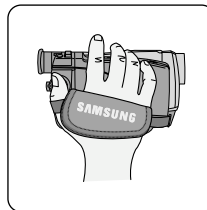

Schouderband

De schouderband zorgt ervoor dat u uw camcorder veilig kunt vervoeren.

- Doe de ene kant van de band door het oogje op de camcorder. Doe het ander uiteinde door de ring aan de binnenkant van de handgreep.
- Schuif de beide uiteinden door de bijbehorende gesp, kies de gewenste lengte en trek de riem dan strak in de gesp.

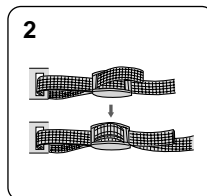

FRANÇAIS

Préparez votre caméscope

Connexion d'une alimentation

Deux possibilités d'alimentation s'offrent à vous :

- l'adaptateur secteur et le cordon secteur : utilisation intérieure,
- le bloc batterie : utilisation extérieure.

Utilisation de l'adaptateur secteur

1. Connectez l'adaptateur à un cordon secteur.
2. Branchez le cordon secteur sur une prise murale.

Important

Le type de fiche et de prise murale peut différer selon les pays.

3. Connectez le câble DC de l'adaptateur à la prise DC du caméscope.
4. Sélectionnez le mode caméscope (CAMERA) ou le mode magnétoscope (PLAYER) en procédant comme suit : tout en appuyant sur le bouton du commutateur, mettez ce dernier sur la position CAMERA ou PLAYER.

Sélection du mode CAMESCOPE (modèles VP-D75(i)/D76(i)/D77(i) uniquement)

- ⌘ Pour utiliser votre appareil en mode caméscope, placez le sélecteur de mode sur la position CAMCORDER.
- ⌘ Pour utiliser votre appareil en mode appareil photo numérique (DSC), placez le sélecteur de mode sur la position DSC.

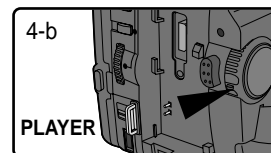
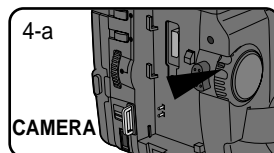
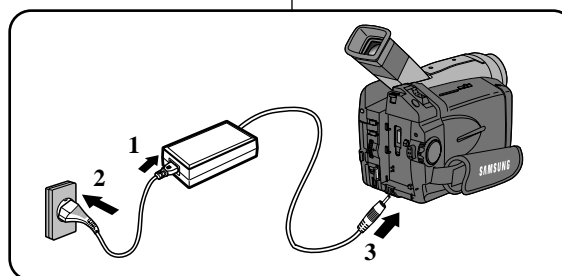
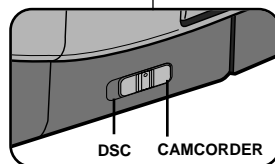

NEDERLANDS

Camcorder voorbereiden

Camcorder op een stroombron aansluiten

- U kunt de camcorder op twee manieren van stroom voorzien:
- Met de netvoeding en de bijbehorende DC gelijkstroomkabel (binnenopnamen).
 - Met de batterij (binnen- en buitenopnamen).

De netvoeding en de DC kabel gebruiken

1. Steek de DC kabel in de daarvoor bestemde aansluiting op de netvoeding.
2. Steek de stekker van de netvoeding in het stopcontact.

Opmerking

Het type stekker en stopcontact kunnen per land verschillen.

3. Steek het andere einde van de DC kabel in de camcorder.
4. Zet de camcorder in de CAMERA-stand: Houd de schakelaar ingedrukt en schuif hem in de CAMERA stand.

CAMCORDER / DSC selecteren (alleen VP-D75(i)/D76(i)/D77(i))

- ⌘ Om deze camcorder als normale camcorder te gebruiken, zet u de schakelaar in de stand CAMCORDER.
- ⌘ Om deze camcorder als DSC camera (voor het maken van digitale foto's) te gebruiken, zet u de schakelaar in de stand DSC.

FRANÇAIS

Préparez votre caméscope

Utilisation du bloc batterie au lithium-ion

Utilisation du bloc batterie au lithium-ion

- ⚠ La durée d'enregistrement dépend:
- du modèle de bloc batterie utilisé,
 - de l'utilisation du zoom.
- Par conséquent, nous vous recommandons de disposer de plusieurs blocs.

Chargement du bloc batterie au lithium-ion

1. Soulevez le viseur et fixez le bloc batterie sur le caméscope.
2. Connectez l'adaptateur secteur à un cordon secteur et branchez ce dernier sur une prise murale.
3. Connectez le câble DC à la prise DC du caméscope.
4. Éteignez le caméscope (position OFF) ; le témoin de charge se met alors à clignoter et le chargement commence.

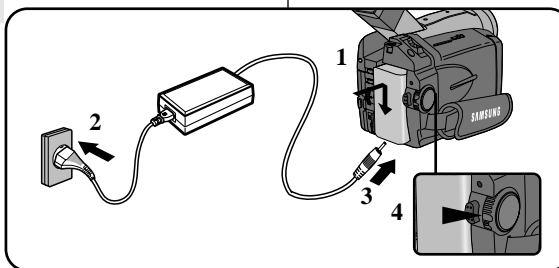

Clignotement du témoin	Niveau de charge
Une fois par seconde	moins de 50%
Toutes les demi-secondes	entre 50% et 75%
Trois fois par seconde	entre 75% et 100%
Le témoin clignote lentement	Erreur-Remettez le bloc batterie et le câble DC bien en place

5. A la fin du chargement, séparez les trois éléments, batterie, adaptateur et cordon électrique.
 - Même si l'alimentation est coupée, la batterie se décharge.

Important

- Il se peut que le bloc batterie ne soit pas entièrement chargé au moment de l'achat.
- Pour éviter d'endommager la batterie et de réduire sa durée d'utilisation, retirez-la de l'appareil lorsqu'elle est complètement chargée et cela si vous n'utilisez pas votre caméscope.

NEDERLANDS

Camcorder voorbereiden

Lithium-ion batterij

Gebruik lithium-ion batterij

- ⚠ De maximale opnameduur met een enkele batterijlading hangt af van:
- Het type batterij dat u gebruikt.
 - Het gebruik van de Zoom functie.
- Het gebruik van een of meer reservebatterijen is daarom aan te raden.

Lithium-ion batterij opladen

1. Zet de zoeker omhoog en plaats de batterij op de camcorder.
2. Sluit de adapter aan op het snoer en doe de stekker in het stopcontact.
3. Sluit de DC gelijkstroomkabel aan op de camcorder.
4. Zet de schakelaar in de stand OFF. Het rode laadlampje gaat aan en de batterij wordt opgeladen.

Het lampje knippert....	De batterijlading is...
1 x per seconde	Minder dan 50%
2 x per seconde	50% ~ 75%
3 x per seconde	75% ~ 100%
Seconde aan, seconde uit	Fout- Sluit de batterij en kabel opnieuw aan.

5. Wanneer de batterij is opgeladen, haalt u hem uit de netvoeding. Het oplaadlampje gaat uit wanneer de batterij vol is.

N.B.

- Bij aanschaf kan de batterij al enigszins opgeladen zijn.
- De batterij gaat langer mee wanneer u deze van de camcorder haalt nadat hij volledig opgeladen is.

FRANÇAIS**Préparez votre caméscope***Utilisation du bloc batterie au lithium-ion*

Durée d'enregistrement selon le modèle de caméscope et le type de batterie

Batterie	Temps de charge	Durée d'enregistrement continu	
		Écran LCD allumé	Viseur allumé
SB-L110	Environ 2h	Environ 1h 10min	Environ 1h 30min
SB-L220	Environ 3h 30min	Environ 2h 20min	Environ 3h

- ⌘ Si vous éteignez l'écran LCD, le viseur électronique s'active automatiquement.
- ⌘ Les durées d'enregistrement données dans le tableau ci-dessus sont estimatives. La durée d'enregistrement réelle varie selon l'utilisation des fonctions du caméscope (Zoom, Stabilisateur, etc...).
- ⌘ L'utilisation de la torche vidéo réduit également sensiblement la durée d'utilisation de la batterie.

Important

- Le bloc batterie doit être rechargé à une température comprise entre 0°C et 40°C. N'effectuez jamais de chargement à des températures inférieures à 0°C.
- Si vous utilisez votre caméscope pendant une période prolongée à des températures inférieures à 0°C ou bien supérieures à 40°C, la durée de vie et la capacité du bloc batterie seront définitivement réduites, même si vous le rechargez.
- Eloignez votre bloc batterie de toute source de chaleur (un feu, par exemple).
- Evitez de démonter, de manipuler d'écraser ou de chauffer le bloc batterie au lithium-ion.
- Evitez tout contact des bornes + et – du bloc batterie avec des objets métalliques. Cela risquerait de provoquer des fuites, une surchauffe, voire un début d'incendie.

NEDERLANDS**Camcorder voorbereiden***Gebruik van de batterij*

De maximale opnameduur met een enkele batterijlading:

Batterij	Tijd Oplaadtijd	Opnameduur	
		LCD AAN	ZOEKER AAN
SB-L110	Circa 2uur	Circa 1uur 10min	Circa 1uur 30min
SB-L220	Circa 3uur 30min	Circa 2uur 20min	Circa 3uur

- ⌘ Sluit u het LCD scherm, dan wordt de LCD automatisch uitgeschakeld en de elektronische zoeker automatisch ingeschakeld.
- ⌘ De werkelijke opnameduur is afhankelijk van het gebruik van bijvoorbeeld de zoomfunctie en kan dus verschillen van de opnameduur die in de tabel staat aangegeven.
- ⌘ Bij gebruikmaking van de videolamp wordt de opnametijd aanzienlijk korter.

Opmerkingen

- Laad de batterij op bij een temperatuur tussen 0°C en 40°C. Laad de batterij nooit op bij een temperatuur onder 0°C.
- De levensduur en capaciteit van de batterij neemt af als deze langere tijd wordt gebruikt bij een temperatuur onder 0°C of boven 40°C zelfs als de batterij volledig opgeladen is.
- Leg de batterij nooit in de directe omgeving van een warmtebron (open haard, kampvuur, etc.).
- Haal de batterij nooit uit elkaar, laat hem niet vallen en zorg dat hij niet te heet wordt.
- Zorg dat metalen voorwerpen niet in contact komen met de + en – uiteinden van de batterij. Hierdoor kan de batterij gaan lekken, hitte opwekken, brand veroorzaken en oververhit raken.

FRANÇAIS

Préparez votre caméscope

Affichage du niveau de batterie

- **L'affichage du niveau de la batterie indique la charge restante.**
 - a. Entièrement chargé
 - b. Utilisé à 10%
 - c. Utilisé à 50%
 - d. Presque déchargé
 - e. Entièrement déchargé (le symbole clignote)
(Le caméscope va bientôt s'éteindre, changez la batterie dès que possible.)

- ⚠ Veuillez vous reporter au tableau de la page 23 pour obtenir les durées approximatives d'enregistrement.
- ⚠ La durée d'enregistrement peut varier selon la température ambiante. En particulier, au froid, elle est extrêmement réduite. Dans ce mode d'emploi, la durée théorique d'enregistrement est calculée avec un bloc batterie complètement chargé et à une température de 25°C. En fonction des conditions d'utilisation de votre caméscope, la durée d'enregistrement correspondant à la charge restante de la batterie peut différer des valeurs données dans le tableau indicatif.

Comment savoir si vous avez chargé la batterie

Un indicateur de charge bicolore (rouge et noir) présent sur la batterie vous aide à vous rappeler si vous avez chargé la batterie ou non. Utilisez la couleur de votre choix pour indiquer que la batterie est chargée ou non.

NEDERLANDS

Camcorder voorbereiden

Indicatie batterijlading

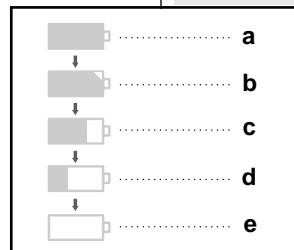

- **De batterijlading indicatie geeft aan hoeveel energie de batterij nog kan leveren.**
 - a. Geheel geladen
 - b. 10% verbruikt
 - c. Half leeg
 - d. Bijna op
 - e. Geheel uitgeput (knippert)
(de camcorder zal er snel mee ophouden; vervang de batterij zo spoedig mogelijk).

- ⚠ Op pagina 23 vindt u een overzicht met de globale opnameduur bij een volle batterij.
- ⚠ De opnameduur wordt beïnvloed door de omgevings-temperatuur en omstandigheden. Hoe kouder, hoe korter de opnameduur. De in de tabel genoemde tijden zijn van toepassing onder normale gebruiksomstandigheden en bij een volle batterij bij een temperatuur van 25°C. In de praktijk is het mogelijk dat de werkelijke opnametijd anders uitvalt.

Tip om aan te geven of een batterij opgeladen is:

Op de batterij is als geheugensteuntje een ladingstekentje aangebracht, waarmee u aan kunt geven of de batterij opgeladen is of niet. Er zijn twee kleuren (rood en zwart): u kunt zelf kiezen welke 'opgeladen' en welke 'niet opgeladen' betekent.

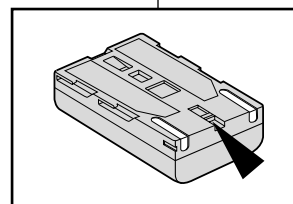

FRANÇAIS

Préparez votre caméscope

Insertion et éjection d'une cassette

- ⌘ Il existe trois modèles de cassette à bandes de type Mini DV, à savoir DVM80, DVM60 et DVM30.
- ⌘ Ne forcez pas pour insérer une bande ou refermer le compartiment à cassette. Vous risqueriez de provoquer un défaut de fonctionnement.
- ⌘ N'utilisez pas d'autres types de bandes que les Mini DV.

1. Faites glisser le bouton OPEN/EJECT vers l'avant et soulevez légèrement le couvercle du compartiment à cassette.
 - Le compartiment s'ouvre automatiquement.
2. Insérez une cassette dans le compartiment, face transparente tournée vers l'extérieur et languette de protection vers le haut.
3. Appliquez une légère pression à l'endroit marqué PUSH jusqu'à ce qu'un déclic se produise.
 - La cassette est automatiquement chargée dans le compartiment.
4. Refermez le couvercle du compartiment.
 - Quand le compartiment à cassette est ouvert, le caméscope ne peut pas fonctionner.

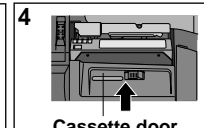
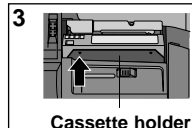
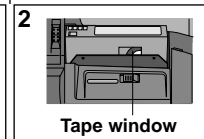

Important

Lorsque vous avez enregistré une cassette que vous souhaitez garder, vous pouvez la protéger contre un effacement intempestif.

- Enregistrement impossible (Protection) :**
Faites glisser la languette de protection vers la position SAVE de façon à découvrir l'ouverture.
 - Enregistrement possible :**
Pour réenregistrer sur une cassette, repoussez la languette de protection de façon à recouvrir l'ouverture (position REC).
- **Rangement des cassettes**
 - a. Ne placez pas les cassettes à proximité d'aimants.
 - b. Évitez les endroits humides et poussiéreux.
 - c. Rangez-les en position verticale, à l'abri du soleil.
 - d. Ne faites pas tomber les cassettes et ne les cognez pas.

a. SAVE

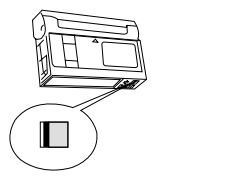

b. REC

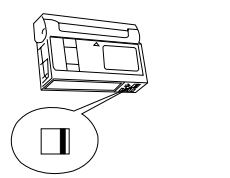

NEDERLANDS

Camcorder voorbereiden

Videocassette plaatsen en verwijderen

- ⌘ U kunt Mini DV cassettes van het type DVM80, DVM60 en DVM30 gebruiken.
- ⌘ Gebruik nooit teveel kracht bij het plaatsen van een cassette of sluiten van het cassettecompartiment. Dit kan storingen tot gevolg hebben.
- ⌘ Gebruik uitsluitend Mini DV cassettes.

1. Schuif de TAPE EJECT knop naar voren en open het klepje.
 - Het cassettecompartiment gaat open en de cassettehouder komt omhoog.
2. Zo zet u een cassette in de cassettehouder:
 - Met het venster van de cassette naar buiten gericht en de wisbeveiliging boven.
3. Duw de cassettehouder voorzichtig in de camcorder tot hij op zijn plaats klikt.
 - De cassettehouder gaat omlaag.
4. Duw de klep van het cassettecompartiment dicht om het compartiment te sluiten.
 - Zolang het cassettecompartiment geopend is, werkt de camcorder niet.

NB:

Als een cassette opnamen bevat die u wilt bewaren, kunt u de cassette als volgt beveiligen tegen onbedoeld wissen:

- Cassette beveiligen tegen wissen:**
Verschuif de wisbeveiliging zodat de rode kant zichtbaar is.
 - Wisbeveiliging cassette opheffen:**
Als u over de opnamen op de cassette heen wilt opnemen, schuift u de wisbeveiliging terug, zodat de opening niet meer wordt afgedekt.
- **Cassettes bewaren**
 - a. Vermijd magnetische velden.
 - b. Vermijd plaatsen die vochtig of stoffig kunnen worden.
 - c. Bewaar cassettes rechtop en uit de buurt van direct zonlicht.
 - d. Laat cassettes niet vallen en bescherm ze tegen schokken.

FRANÇAIS**Effectuez un enregistrement simple***Effectuez un enregistrement simple*

1. Connectez une source d'alimentation au caméscope (bloc batterie ou adaptateur secteur) (voir page 21).
 - Insérez une cassette.
2. Otez le cache de protection de l'objectif à la poignée de soutien.
3. Placez le commutateur sur la position CAMERA.
 - Placez le sélecteur de mode sur la position CAMCORDER. (modèles VP-D75(i)/D76(i)/D77(i) uniquement)
 - Ouvrez l'écran LCD et assurez-vous que l'indication STBY est affichée.
 - Si la languette de protection de la cassette est ouverte, l'indication STOP apparaît.
 - Assurez-vous que l'image que vous voulez prendre apparaît à l'écran LCD ou dans le viseur.
 - Assurez-vous que le niveau de la batterie indique une charge suffisante.
4. Pour démarrer l'enregistrement, appuyez sur le bouton START/STOP.
 - L'enregistrement démarre et l'indication "REC" s'affiche à l'écran. Pour arrêter de filmer, appuyez de nouveau sur le bouton START/STOP.
 - L'enregistrement s'arrête et l'indication "STBY" s'affiche à l'écran.

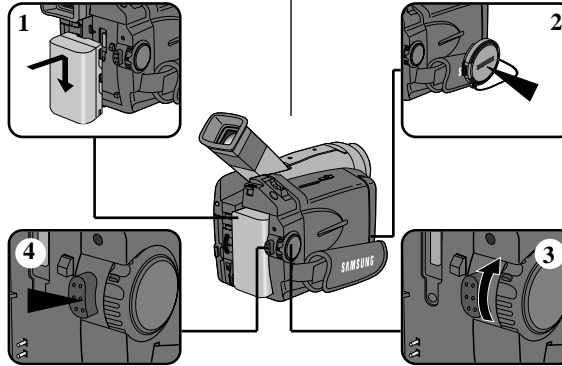
**NEDERLANDS****Eenvoudige opnamen maken***Uw eerste opname*

1. Sluit een stroombron aan (batterij of netvoeding, zie pagina 21).
 - Zet een cassette in de camcorder.
2. Verwijder de LENS DOP en plaats hem op de schouderriem.
3. Zet de schakelaar in de stand CAMERA.
 - Zet de CAMCORDER / DSC schakelaar in de stand CAMCORDER. (alleen VP-D75(i)/D76(i)/D77(i))
 - Open het LCD scherm en controleer of de indicatie STBY zichtbaar is.
 - Als de cassette beveiligd is, ziet u de indicatie STOP op het scherm.
 - Kijk of uw onderwerp zichtbaar is in de zoeker of op het LCD scherm.
 - Bekijk de batterijlading indicatie om te zien of de batterij vol genoeg is.
4. Om de opname te starten, drukt u op de START/STOP knop. De opname begint.
 - Op het scherm of in de zoeker verschijnt REC. Om de opname te beëindigen, drukt u opnieuw op de START/STOP knop. De opname wordt gestopt.
 - Op het scherm of in de zoeker verschijnt STBY.

FRANÇAIS

Effectuez un enregistrement simple

Lorsqu'une cassette est insérée et que le caméscope est laissé en mode veille pendant plus de cinq minutes sans être utilisé, il s'éteint automatiquement. Pour l'utiliser de nouveau, appuyez sur le bouton START/STOP ou placez le commutateur principal sur OFF, puis de nouveau sur CAMERA. Cette fonction a été conçue pour économiser la durée de la batterie.

Recherche de séquences

- ⌘ Vous pouvez visionner une scène précise à l'aide de la fonction EDIT + ou - (en mode veille). EDIT - vous permet de revenir en arrière et EDIT + d'avancer la bande rapidement, aussi longtemps que vous appuyez sur ces touches.
- ⌘ Si vous appuyez rapidement sur EDIT - en mode veille, votre caméscope revient en arrière pendant trois secondes, puis retourne automatiquement en lecture à sa position d'origine.

Important

- L'image peut apparaître brouillée lorsque vous recherchez des séquences.

NEDERLANDS

Eenvoudige opnamen maken

Als u de camcorder vijf minuten in de standby-stand laat staan terwijl er een cassette is geplaatst (indicatie STBY), schakelt de camcorder zichzelf uit. Om hem weer aan te zetten, drukt u op de START/STOP knop of zet u de Power schakelaar op OFF en direct weer op CAM. De automatische uitschakeling spaart de batterij.

Opnamen controleren met de EDIT +/- knoppen

- ⌘ Met de EDIT +/- knoppen kunt u de laat stopgenomen beelden direct even bekijken zonder de standby-stand te verlaten. Als u de EDIT-knop ingedrukt houdt, wordt de laatste opname achteruit afgespeeld (vooruit bij EDIT +).
- ⌘ Als u in de standby-stand de EDIT - knop kort indrukt, geeft de camcorder de laatste drie seconden van de laatste opname weer waarna hij automatisch naar de oorspronkelijke plaats op de band teruggaat.

Opmerkingen

- Bij gebruik kan de EDIT-knoppen is het mogelijk dat de beelden enigszins vervormd worden weergegeven.

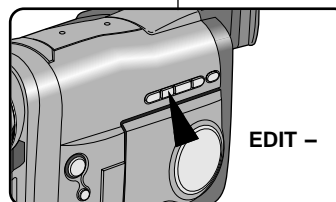
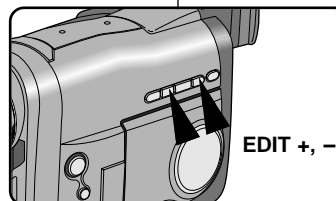

FRANÇAIS

Effectuez un enregistrement simple

Astuces pour la stabilité de l'image

- Lors d'une prise de vue, il est très important de tenir le caméscope correctement.
- Fixez le cache de protection de l'objectif à la poignée de soutien (reportez-vous à l'illustration ci-contre).

Utilisation de l'écran LCD

1. Maintenez le caméscope fermement par la poignée.
2. Gardez le coude droit le long du corps.
3. Placez votre main gauche sous le caméscope pour le soutenir. Ne touchez pas le microphone intégré.
4. Adoptez une position confortable et stable, adaptée à la vue à prendre ; adossez-vous éventuellement à un mur ou appuyez-vous sur une table pour une plus grande stabilité. N'oubliez pas de respirer doucement.
5. Utilisez le cadre de l'écran LCD pour vous aider à déterminer le plan horizontal.
6. Si possible, utilisez un trépied.

Utilisation du viseur électronique

1. Maintenez le caméscope fermement par la poignée.
2. Gardez le coude droit le long du corps.
3. Placez votre main gauche sous le caméscope pour le soutenir. Ne touchez pas le microphone intégré.
4. Adoptez une position confortable et stable, adaptée à la vue à prendre ; adossez-vous éventuellement à un mur ou appuyez-vous sur une table pour une plus grande stabilité. N'oubliez pas de respirer doucement.
5. Placez votre œil contre l'oculaire du viseur.
6. Utilisez le cadre à l'intérieur du viseur pour vous aider à déterminer le plan horizontal.
7. Si possible, utilisez un trépied.

NEDERLANDS

Eenvoudige opnamen maken

Tips voor goede opnamen

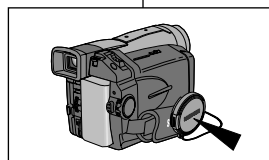

- Tijdens het filmen moet u de camcorder op de juiste manier vasthouden.
- Bevestig de lensdop aan de handgreep, zodat u hem niet kwijt kunt raken (zie afbeelding).

Opnemen met het LCD scherm

1. Pak de camcorder stevig vast bij de handgreep.
2. Zet uw rechter elleboog in uw zij.
3. Zet met uw linkerhand het LCD scherm in de gewenste stand. Raak daarbij de ingebouwde microfoon niet aan.
4. Neem voor het opnemen een gemakkelijke maar stabiele houding aan. Uw opnamen worden stabiel en rustiger wanneer u tegen een muur of tafel leunt. Adem rustig en gelijkmatig.
5. Kijk naar het beeld aan de randen van het LCD scherm om de camera horizontaal te houden en niet onnodig op en neer of heen en weer te bewegen.
6. Gebruik waar mogelijk een statief.

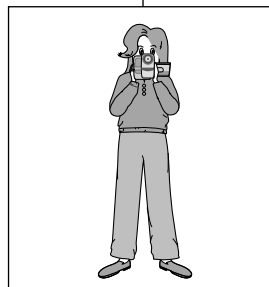

Opnemen met de zoeker

1. Pak de camcorder stevig vast bij de handgreep.
2. Zet uw rechter elleboog in uw zij.
3. Ondersteun met uw linkerhand de camera. Raak daarbij de ingebouwde microfoon niet aan.
4. Neem voor het opnemen een gemakkelijke maar stabiele houding aan. Uw opnamen worden stabiel en rustiger wanneer u tegen een muur of tafel leunt. Adem rustig en gelijkmatig.
5. Houd uw oog goed tegen het rubberen lichtkapje van de zoeker, zodat uw oog zich recht tegenover het beeldschermje van de zoeker bevindt.
6. Kijk naar het beeld aan de randen van de zoeker om de camera horizontaal te houden en niet onnodig op en neer of heen en weer te bewegen.
7. Gebruik waar mogelijk een statief.



FRANÇAIS

Effectuez un enregistrement simple

Réglage de l'écran LCD

- ⚠ Votre caméscope est équipé d'un écran couleur à cristaux liquides de 6,35cm (2,5 pouces) qui vous permet de voir directement ce que vous enregistrez ou visionnez.
 - ⚠ Selon les conditions dans lesquelles vous utilisez le caméscope (à l'intérieur ou à l'extérieur, par exemple), vous pouvez ajuster :
 - la luminosité,
 - la couleur,
1. Placez le commutateur principal sur CAMERA ou sur PLAYER.
 2. Ouvrez l'écran LCD. Celui-ci s'allume.
 3. Appuyez sur la touche MENU ON/OFF.
 4. Faites tourner la molette MENU jusqu'à ce que l'option LCD ADJUST soit mise en surbrillance.
 5. Appuyez sur la touche ENTER pour accéder au sous-menu.
 - Le réglage de l'écran à cristaux liquides peut se faire à l'aide de la molette MENU.
 6. Faites tourner la molette MENU jusqu'à ce que l'option de menu désirée soit mise en surbrillance. (BRIGHT, COLOUR).
 7. Appuyez une nouvelle fois sur la touche ENTER.
 - Pour d'autres réglages, répétez les opérations 6, 7, 8.
 8. Appuyez sur la touche ENTER.
 - Pour d'autres réglages, répétez les opérations 6, 7, 8.
 9. Une fois le réglage de l'écran terminé, appuyez sur la touche MENU ON/OFF.

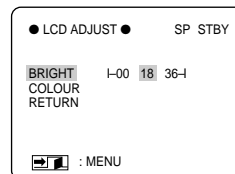
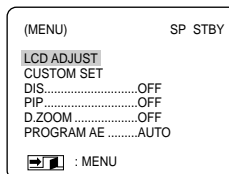
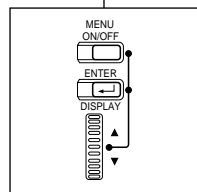

Utilisation du viseur

Réglage de la mise au point

Ajustez la mise au point de l'oculaire pour obtenir une image nette (voir figure ci-contre).

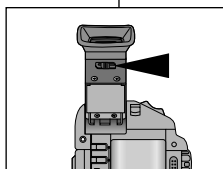

NEDERLANDS

Eenvoudige opnamen maken

LCD scherm instellen

- ⚠ De camcorder heeft een 2,5 inch LCD kleurenscherm, waarop u direct kunt zien wat wordt opgenomen of weergegeven.
 - ⚠ U kunt de volgende instellingen aanpassen aan de omstandigheden (bijvoorbeeld voor binnen- of buitenopnamen):
 - Helderheid
 - Kleur
1. Zet de schakelaar in de stand CAMERA of PLAYER.
 2. Open het LCD scherm. Het scherm wordt automatisch ingeschakeld.
 3. Druk op de MENU ON/OFF toets.
 4. Selecteer met behulp van de MENU DIAL knop menukeuze LCD ADJUST.
 5. Druk op ENTER. Het LCD ADJUST menu wordt afgebeeld.
 - 6. Voor het aanpassen van de helderheid kiest u BRIGHT, voor het aanpassen van de kleurverzadiging kiest u COLOUR.
 7. Druk op ENTER. Met de knop MENU-DIAL kunt u de andere instellingen wijzigen.
 8. Druk op ENTER.
 - Herhaal de stappen 6, 7 en 8 als u nog meer aan wilt passen.
 9. Druk op MENU ON/OFF om de instelling te beëindigen.

Zoeker instellen

Scherpstelling

Schuif de scherpstelknop naar links of naar rechts, tot u alle indicaties in de zoeker scherp ziet.

FRANÇAIS

Effectuez un enregistrement simple

Lecture d'une cassette à l'écran

- ⌘ Vous pouvez visionner les images que vous avez enregistrées sur l'écran LCD.
- ⌘ Assurez-vous que le bloc batterie est en place.

1. Tout en maintenant appuyé le bouton central du commutateur, placez celui-ci sur la position PLAYER.
2. Insérez une cassette que vous venez d'enregistrer.
3. Ouvrez l'écran LCD et vérifiez que l'indication "STOP" est affichée.
Ajustez l'angle de l'écran, sa luminosité et sa couleur, si nécessaire.
4. Appuyez sur la touche (REW) pour rembobiner la cassette jusqu'à son point de départ.
 - Pour arrêter le rembobinage ◀◀ (REW), appuyez sur la touche ■ (STOP).
 - Le caméscope s'arrête automatiquement lorsque la bande a atteint le début de la cassette.
5. Appuyez sur la touche ▶/|| (PLAY/STILL) pour démarrer la lecture.
 - Vous pouvez visionner à l'écran les images que vous venez d'enregistrer.
 - Pour arrêter la lecture, appuyez sur la touche ■ (STOP).

Important

- Vous pouvez également visionner ces images sur l'écran d'un téléviseur, après avoir connecté le caméscope au téléviseur ou à un magnétoscope (voir page 64).
- Plusieurs fonctions sont disponibles en mode lecture (voir page 66).

NEDERLANDS

Eenvoudige opnamen maken

Opnamen afspelen op het LCD scherm

- ⌘ U kunt het beeld ook tijdens weergave op het ingebouwde LCD scherm bekijken.
- ⌘ Zorg dat de batterij op de camcorder zit.

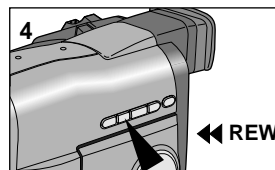
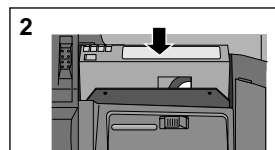
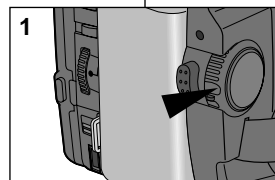

1. Houd het kleine rode knopje dat zich op de POWER schakelaar bevindt ingedrukt, terwijl u deze in de PLAYER stand schuift.
2. Zet de cassette met uw opnamen in de camcorder.
3. Open het LCD scherm en kijk of de indicatie STOP op het scherm verschijnt.
Zet het LCD scherm in de gewenste stand en pas zo nodig de helderheid en de kleurverzadiging van het scherm aan.
4. Druk op de terugspoelknop ◀◀ (REW) om de cassette naar het begin van de opname te spoelen.
 - Druk op ■ (STOP) om de band te stoppen.
 - Wanneer de band geheel naar het begin is terugge spoeld, stopt hij automatisch.
5. Druk op de weergaveknop ▶/|| (PLAY) om de weergave van de cassette te starten.
 - De opname op de cassette wordt weergegeven op het LCD scherm.
 - Om de weergave te stoppen drukt u op ■ (STOP).

Opmerking

- U kunt de opname op een tv weergeven wanneer u de camcorder op een tv of een videorecorder aansluit (zie pagina 64).
- Bij het weergeven kunt u diverse functies gebruiken (zie pagina 66).

FRANÇAIS

Effectuez un enregistrement simple

Réglage de l'écran LCD lors de la lecture (PLAY)

- ☞ Vous pouvez régler l'écran LCD tout en visionnant des images.
- ☞ Le réglage se fait de la même manière qu'en mode caméscope (voir page 29).

Réglage du volume du haut-parleur

Le haut-parleur fonctionne uniquement en mode magnétoscope (position PLAYER).

- Lorsque vous visionnez des images sur l'écran LCD, le son est diffusé à partir du haut-parleur intégré.
 - Si vous ne souhaitez pas entendre le son du haut-parleur, réglez l'option de menu SPEAKER sur OFF.
1. Réglez le commutateur sur PLAYER.
 2. Appuyez sur la touche MENU ON/OFF.
 3. A l'aide de la molette MENU, sélectionnez l'option SPEAKER.
 4. Appuyez sur la touche ENTER.
 5. Appuyez sur la touche MENU ON/OFF pour terminer le réglage du haut-parleur.
 - Si vous fermez l'écran LCD, il s'éteint et le haut-parleur est coupé.
 - Si le haut-parleur ne fonctionne pas ou pas correctement, vérifiez les points suivants:
 - L'écran est-il fermé?
 - Le volume est-il ajusté au niveau le plus faible ?
 - L'option SPEAKER est-elle réglée sur OFF ?

Réglage du volume

- ☞ Le réglage du volume du haut-parleur se fait durant la lecture en utilisant les boutons du zoom.

NEDERLANDS

Eenvoudige opnamen maken

LCD scherm instellen tijdens het afspelen

- ☞ U kunt het LCD scherm ook tijdens het afspelen van opnamen instellen.
- ☞ De methode hiervoor is dezelfde als in de CAMERA stand, alleen zet u de POWER schakelaar nu in de PLAYER stand (zie pagina 29).

Geluidswaergave luidspreker instellen

De luidspreker werkt alleen in de stand PLAYER.

- Als u afspeelt via het LCD scherm, komt het geluid uit de ingebouwde luidspreker.
 - Wilt u geen geluid horen tijdens het afspelen, dan moet u het menu-onderdeel SPEAKER op OFF zetten.

1. Zet de schakelaar in de PLAYER stand.
2. Druk op de toets MENU ON/OFF.
3. Zet MENU DIAL op SPEAKER.
4. Druk op de ENTER toets om de instelling te wijzigen.
5. Druk op de toets MENU ON/OFF om de instelling te bevestigen.
 - Als u het LCD scherm sluit, worden zowel het scherm als de luidspreker uitgeschakeld.
 - Wanneer de luidspreker niet goed werkt, gaat u de volgende punten na:
 - Is het LCD scherm dicht?
 - Staat het geluid te zacht?
 - Staat SPEAKER in het menu op OFF?

Volume regelen

- ☞ Tijdens het afspelen kunt het volume van de luidspreker regelen met behulp van de ZOOM hendel.

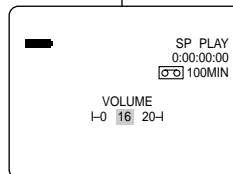
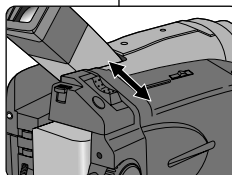
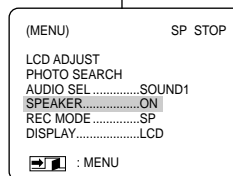

FRANÇAIS

Perfectionnez vos enregistrements

Utilisation des différentes fonctions

• Réglages du menu

Commutateur	CAMERA		PLAYER	
Sélecteur de mode	mode CAMCORDER	DSC mode (modèles VP-D75(i)/D76(i)/D77(i) uniquement)	mode CAMCORDER	DSC mode (modèles VP-D75(i)/D76(i)/D77(i) uniquement)
Fonctions du menu	LCD ADJUST CUSTOM SET DIS PIP DIGITAL ZOOM PROGRAM AE DSE SELECT WHITE BALANCE SHUTTER SPEED IRIS REC MODE REC LAMP WIND CUT AUDIO MODE PHOTO MODE DISPLAY DATE/TIME DEMO CLOCK SETTING	PHOTO MODE QUALITY MEMORY FORMAT LCD ADJUST CUSTOM SET DIS PIP DIGITAL ZOOM PROGRAM AE DSE SELECT WHITE BALANCE SHUTTER SPEED IRIS DISPLAY DATE/TIME CLOCK SETTING	LCD ADJUST PHOTO SEARCH AUDIO SELECT SPEAKER REC MODE DISPLAY DATE/TIME	FILE COPY FILE DELETE PROTECT DPOF LCD ADJUST DISPLAY DATE/TIME

• Réglez le caméscope sur CAMERA ou PLAYER.

- Appuyez sur la touche MENU ON/OFF. Le menu s'affiche. Le curseur (**VIDEO INVERSE**) indique la fonction que vous pouvez régler.
- A l'aide de la molette MENU et de la touche ENTER du panneau de commandes, sélectionnez une option et activez-la.
- Pour quitter le mode menu, appuyez de nouveau sur la touche MENU ON/OFF.

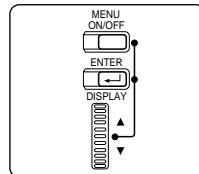

Important

Les fonctions en mode DSC sont uniquement disponibles sur les modèles VP-D75(i)/D76(i)/D77(i).

NEDERLANDS

Geavanceerde opnamefuncties

De menufuncties

• Menu instellen

schakelaar	CAMERA		PLAYER	
Mode Schakelaar	mode CAMCORDER	DSC stand (alleen VP-D75(i)/D76(i)/D77(i))	mode CAMCORDER	DSC stand (alleen VP-D75(i)/D76(i)/D77(i))
Via menu beschikbare functies	LCD ADJUST CUSTOM SET DIS PIP DIGITAL ZOOM PROGRAM AE DSE SELECT WHITE BALANCE SHUTTER SPEED IRIS REC MODE REC LAMP WIND CUT AUDIO MODE PHOTO MODE DISPLAY DATE/TIME DEMO CLOCK SETTING	PHOTO MODE QUALITY MEMORY FORMAT LCD ADJUST CUSTOM SET DIS PIP DIGITAL ZOOM PROGRAM AE DSE SELECT WHITE BALANCE SHUTTER SPEED IRIS REC MODE REC LAMP WIND CUT AUDIO MODE PHOTO MODE DISPLAY DATE/TIME CLOCK SETTING	LCD ADJUST PHOTO SEARCH AUDIO SELECT SPEAKER REC MODE DISPLAY DATE/TIME	FILE COPY FILE DELETE PROTECT DPOF LCD ADJUST DISPLAY DATE/TIME

• Zet de camcorder in de stand CAMERA of PLAYER.

- Druk op de toets MENU ON/OFF het MENU OSD verschijnt.

De cursor (**HIGHLIGHT**) staat bij de functie die u in kunt stellen.

- Met behulp van de knop MENU DIAL en ENTER op het bedieningspaneel, kunt u het menu-onderdeel kiezen en activeren.
- Met de toets MENU ON/OFF kunt u het menu weer verlaten.

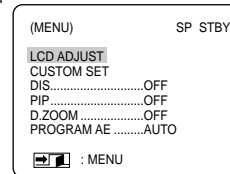

Opmerking

De functies in de DSC stand gelden alleen voor de VP-D75(i)/D76(i)/D77(i).

FRANÇAIS

Perfectionnez vos enregistrements

● Fonctions disponibles pour chaque mode

Mode demandé		Fonctions numériques				Effets spéciaux numériques	
		DIS	D.ZOOM	PHOTO	PIP	Sub	D'AUTRES EFFETS
Mode activé							
	DIS		○	○	○	×	○
	D.ZOOM	○		○	○	○	○
	PHOTO	×	×		×	×	×
	PIP	○	○	△		△	△
DSE	GHOST	△	○	△	×		△
	D'AUTRES EFFETS	○	○	○	×	△	

○ : Le mode demandé fonctionne avec le mode actif.

△ : Le mode actif est désactivé et le mode demandé fonctionne.

×

Important

- Si l'indication **DISABLE** apparaît en regard d'une option, celle-ci n'est pas modifiable.
- Lorsque vous placez le réglage de l'IRIS sur manuel, - Le mode d'exposition automatique (PROGRAM AE) passe en mode automatique.
- Lorsque vous placez le mode de vitesse d'obturation (SHUTTER SPEED) sur manuel, - Le mode d'exposition automatique (PROGRAM AE) passe en mode automatique.
- Lorsque vous placez le mode PROGRAM AE sur manuel, - Le mode SHUTTER SPEED et IRIS pass en mode automatique.

NEDERLANDS

Geavanceerde opnamefuncties

● De functies die in de diverse standen beschikbaar zijn

Gewenste stand		Digitale functies				Digitale effecten	
		DIS	D.ZOOM	FOTO	PIP	SPOOK	ANDERE EFFECTEN
Huidige stand							
	DIS		○	○	○	×	○
	D.ZOOM	○		○	○	○	○
	FOTO	×	×		×	×	×
	PIP	○	○	△		△	△
DSE	SPOOK	△	○	△	×		△
	ANDERE EFFECTEN	○	○	○	×	△	

○ : Deze combinatie is mogelijk.

△ : De huidige stand wordt afgesloten. De camcorder zal daarna overgaan op de gewenste stand overgaan.

×

N.B.

- Als u in een menu bij een bepaalde functie **DISABLE** ziet staan, kunt u die instelling niet veranderen.
- Als u IRIS op handmatig (niet-automatisch) zet, wordt PROGRAM AE (belichting) op automatisch (AUTO) gezet.
- Als u SHUTTER (sluiterijd) op handmatig (niet-automatisch) zet, wordt PROGRAM AE (belichting) op automatisch (AUTO) gezet.
- Als u PROGRAM AE (belichting) op handmatig (niet-automatisch) zet, worden SHUTTER (sluiterijd) en IRIS op automatisch (AUTO) gezet.

FRANÇAIS

Perfectionnez vos enregistrements

● Réglage de l'écran LCD

- ⌘ L'option LCD ADJUST fonctionne en mode caméscope (CAMERA) et magnétoscope (PLAYER).
Veuillez vous reporter à la page 29.

● Mode personnalisé (CUSTOM SET)

- ⌘ Vous pouvez mémoriser vos réglages préférés.
 - Le mode CUSTOM SET ne fonctionne qu'en mode CAMERA.
- ⌘ Pour utiliser correctement le mode CUSTOM (reportez-vous page 53), sélectionnez au préalable chaque fonction avant d'utiliser ce mode.
- ⌘ Vous pouvez sélectionner et garder en mémoire les fonctions suivantes :
 - DIS, PIP, D.ZOOM, PROGRAM AE, DSE, SHUTTER, IRIS.

- Réglez le caméscope sur CAMERA.
- Appuyez sur la touche MENU ON/OFF.
Le menu des fonctions s'affiche
- A l'aide de la molette MENU, sélectionnez le mode CUSTOM SET et appuyez sur la touche ENTER.
- Effectuez les réglages de votre choix à l'aide de la molette MENU et de la touche ENTER.
- Pour mémoriser les réglages et pour sortir du menu, appuyez sur la touche MENU ON/OFF.

Important

- Pour activer la fonction CUSTOM, appuyez sur la touche CUSTOM en mode CAMERA.
- Si vous réglez la vitesse d'obturation (SHUTTER) à 1/6, 1/13, 1/25, la fonction DIS se désactive (position OFF).
- Si vous réglez la fonction IRIS sur manuel, le mode PROGRAM AE commute sur la position AUTO.

34

NEDERLANDS

Geavanceerde opnamefuncties

● LCD ADJUST (LCD aanpassen)

- ⌘ De functie LCD ADJUST is beschikbaar in de standen CAMERA en PLAYER. Zie pagina 29.

● CUSTOM SET (Voorkeurinstellingen)

- ⌘ U kunt een aantal instellingen aan uw wensen aanpassen en bewaren voor toekomstig gebruik.
 - De functie CUSTOM SET werkt alleen in de CAMERA stand.
- ⌘ Voor een juist gebruik van de CUSTOM functie (zie pagina 53) moet u ieder menu-onderdeel instellen voordat u gebruik maakt van de CUSTOM functie.
- ⌘ U kunt de volgende menu-onderdelen aanpassen en bewaren:
 - DIS, PIP, D.ZOOM, PROGRAM AE, DSE, SHUTTER, IRIS.

- Zet de schakelaar in de stand CAMERA.
- Druk op MENU ON/OFF. De MENU lijst wordt getoond.
- Met de knop MENU DIAL selecteert u CUSTOM SET.
Druk vervolgens op ENTER.
- Gebruik de knop MENU DIAL en ENTER om de diverse menu-onderdelen aan uw wensen aan te passen.
- Als u op de toets MENU/OFF wordt de instellingen vastgelegd en verlaat u het menu.

Opmerkingen

- U kunt de functie CUSTOM activeren door in de stand CAMERA op de CUSTOM toets te drukken.
- De DIS functie werkt niet bij een lage sluitertijd van 1/6, 1/13 of 1/25.
- Als u IRIS op handmatig zet, wordt PROGRAM AE (belichting) op automatisch (AUTO) gezet.

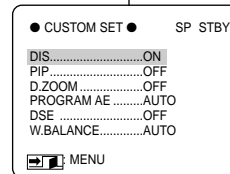
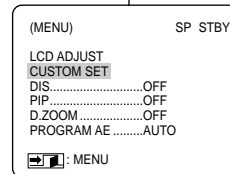

FRANÇAIS

Perfectionnez vos enregistrements

● Stabilisateur d'image numérique (DIS)

- ⌘ L'option DIS fonctionne uniquement en mode caméscope (CAMERA).
- ⌘ Elle compense, jusqu'à un certain point, le léger tremblement qui peut survenir en filmant.
- ⌘ Cette fonction permet d'obtenir des images plus stables dans les situations suivantes :
 - lorsque vous filmez en mode zoom,
 - lorsque vous filmez un petit objet en plan serré,
 - lorsque vous filmez et marchez en même temps,
 - lorsque vous filmez à travers la vitre d'un véhicule.

1. Réglez le caméscope sur CAMERA.
2. Appuyez sur la touche MENU ON/OFF.
 - Le menu des fonctions s'affiche.
3. A l'aide de la molette MENU, sélectionnez le mode DIS.
4. Pour activer la fonction DIS, appuyez sur la touche ENTER.
 - L'option DIS est activée lorsqu'elle est sur la position ON.
 - Si vous ne souhaitez pas utiliser la fonction DIS, réglez-la sur OFF.
5. Pour quitter le mode menu, appuyez sur la touche MENU ON/OFF.

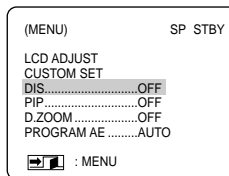

Important

- Nous vous recommandons de désactiver le stabilisateur d'image lorsque vous filmez avec un trépied.
- La fonction DIS ne fonctionne pas avec les valeurs suivantes de l'obturateur (SHUTTER) : 1/6, 1/13, 1/25.
- Si vous activez la fonction DIS en mode GHOST, celui-ci est automatiquement désactivé.
- La fonction DIS peut altérer la qualité de l'image.

NEDERLANDS

Geavanceerde opnamefuncties

● DIS (Digitale beeldstabilisatie)

- ⌘ De digitale beeldstabilisatie (DIS) werkt alleen in de CAMERA stand.
- ⌘ De DIS functie compenseert kleine trillingen, die bijvoorbeeld kunnen worden veroorzaakt door uw hand of door de camcorder zelf.
- ⌘ DIS zorgt vooral onder de volgende omstandigheden voor rustigere beelden:
 - sterk ingezoomde tele-opnamen;
 - opnamen op korte afstand (macro-opnamen);
 - opnemen terwijl u loopt;
 - opnamen vanuit een bewegend voertuig.

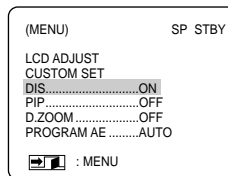

1. Zet de schakelaar in de stand CAMERA.
2. Druk op de MENU ON/OFF toets.
 - De MENU lijst verschijnt.
3. Selecteer met de knop MENU DIAL: DIS.
4. Druk op ENTER om de DIS functie te activeren.
 - De DIS instelling is nu gewijzigd in ON.
 - Wilt u de DIS functie niet gebruiken, stel het DIS menu dan in op OFF.
5. Druk op de MENU ON/OFF toets om de instelling te beëindigen.

Opmerkingen

- Zet de DIS functie uit wanneer u een statief gebruikt.
- De DIS functie werkt niet bij lage sluitertijden (SHUTTER), ingesteld op 1/6, 1/13 of 1/25.
- Als u in de stand GHOST de DIS functie activeert, wordt de GHOST stand uitgezet.
- Bij gebruikmaking van de DIS functie kan de beeldkwaliteit wat minder goed zijn.

FRANÇAIS

Perfectionnez vos enregistrements

● Image dans l'image (PIP)

- ⌘ La fonction PIP (Image dans l'image) ne fonctionne qu'en mode CAMERA.
- ⌘ Le mode PIP fonctionne avec le mode Zoom numérique en incrustant un petit écran qui montre une vue fidèle de l'image filmée. Ceci doit vous permettre d'avoir une meilleure idée de ce que vous êtes en train de tourner.

- Réglez le caméscope sur CAMERA.
- Appuyez sur la touche MENU ON/OFF.
 - Le menu des fonctions s'affiche.
- A l'aide de la molette MENU, sélectionnez la fonction PIP.
- Pour activer la fonction PIP, appuyez sur la touche ENTER.
 - L'option PIP passe sur la position ON.
 - Pour ne plus utiliser la fonction PIP, sélectionnez OFF dans le menu PIP.
- Pour sortir du mode menu, appuyez sur MENU ON/OFF.

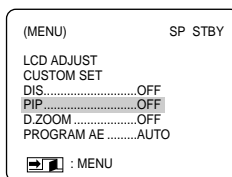

Important

- L'écran PIP est enregistré sur la bande s'il est affiché pendant le tournage.
- La fonction PIP ne fonctionne pas en mode DSE (effets spéciaux numériques).
- Si dans le mode PIP (Image dans l'image), vous réglez la fonction SHUTTER sur la position manuelle (1/6, 1/13, 1/25), l'écran PIP disparaît automatiquement.

36

NEDERLANDS

Geavanceerde opnamefuncties

● PIP (Beeld-in-beeld)

- ⌘ De PIP functie (Beeld-in-beeld) werkt alleen in de stand CAMERA.
- ⌘ De PIP functie werkt in combinatie met diverse andere functies. Bij de functie wordt een klein extra schermje afgebeeld, bijvoorbeeld met een ingezoomd beeld. Hierdoor krijgt u een beter idee van wat u aan het filmen bent.

- Zet de schakelaar in de stand CAMERA.
- Druk op de toets MENU ON/OFF.
 - De menulijst verschijnt.
- Kies met de knop MENU DIAL: PIP.
- Druk op ENTER om de PIP functie te activeren.
 - De PIP functie verandert in ON.
 - Wilt u geen gebruik maken van PIP, wijzig dit dan in OFF.

- Druk op MENU ON/OFF om dit menu te verlaten.

Opmerkingen

- Wanneer u PIP aanzet, wordt het PIP beeld opgenomen in de opname.
- De PIP functie werkt niet in combinatie met DSE (speciale effecten).
- Als u de sluitertijd (SHUTTER) in de PIP stand handmatig instelt (1/6, 1/13, 1/25) zal het PIP-beeld verdwijnen.

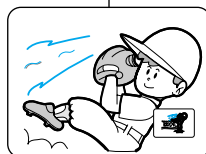

FRANÇAIS

Perfectionnez vos enregistrements

● Utilisation du zoom numérique

- ⌘ Cette fonction n'est disponible qu'en mode caméscope (CAMERA).

Zoom avant et arrière

- ⌘ L'utilisation du zoom est une technique d'enregistrement qui vous permet de changer la taille d'un sujet. Le zoom apporte à vos films une touche plus professionnelle, mais doit être utilisé avec parcimonie.
- ⌘ Vous pouvez sélectionner la vitesse de zoom.
- ⌘ Utilisez ces fonctions pour varier vos plans. Notez, cependant, qu'une utilisation trop fréquente risque de donner un aspect amateuriste à vos films et réduit la durée de vie du bloc batterie.

1. Déplacez doucement le bouton du zoom pour un zoom progressif, et plus vite pour un zoom rapide
Vous pouvez contrôler l'effet à l'écran.

2. Vers le "T" (Téléobjectif) :
le sujet se rapproche.

3. Vers le "W" (grand angle) :
le sujet s'éloigne.

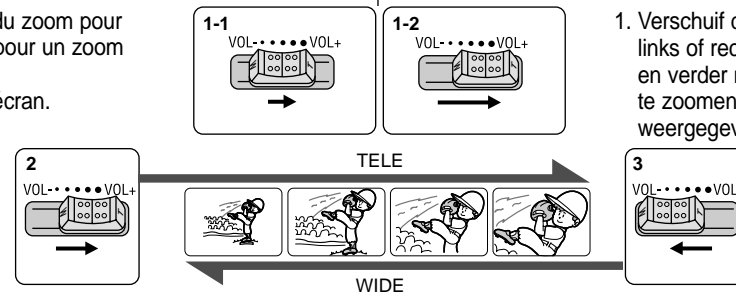

Important

Vous pouvez filmer un sujet qui se trouve à une distance minimale d'un mètre de la lentille en position TELEOBJECTIF (T) ou à environ 10 mm en position GRAND ANGLE (W).

NEDERLANDS

Geavanceerde opnamefuncties

● Digitale zoom

- ⌘ De zoomfunctie werkt alleen in de stand CAMERA.

In- en uitzoomen

- ⌘ Met de zoomfunctie kunt u de vergroting instellen waarmee uw onderwerp wordt opgenomen. U krijgt betere opnamen wanneer u spaarzaam en gericht gebruik maakt van de zoomfunctie.
- ⌘ De zoomsnelheid is variabel.
- ⌘ Met behulp van de zoomfunctie kunt u uw opnamen afwisselender en aantrekkelijker maken. U moet er wel op letten dat u de zoom niet al te vaak gebruikt. Dat ziet er al snel minder professioneel uit en bovendien is de batterij dan sneller leeg.

1. Verschuif de zoomhendel een klein beetje naar links of rechts om langzaam in- of uit te zoomen en verder naar links of rechts om snel in- of uit te zoomen. De zoomtoestand wordt weergegeven in het scherm.

2. T (Tele)-stand inzoomen
Het onderwerp lijkt dichterbij.

3. W (Wide-Groothoek) uitzoomen:
Het onderwerp lijkt verder weg.

Opmerking

In de stand TELE (inzoomen) kunt u een onderwerp filmen dat zich op minimaal 1 meter afstand van de lens bevindt; in de stand WIDE (uitzoomen) moet het onderwerp zich minimaal 10 mm van de lens bevinden.

FRANÇAIS

Perfectionnez vos enregistrements

Zoom numérique (DIGITAL ZOOM)

- ⌘ Le zoom numérique autorise une échelle de grandeur de 22x à 500x.
- ⌘ La qualité d'image peut se détériorer à mesure que l'échelle d'agrandissement augmente.
- ⌘ Pour assurer la stabilité de l'image, nous vous recommandons d'utiliser la fonction DIS lorsque vous utilisez le zoom numérique.

- Réglez le caméscope sur CAMERA.
- Appuyez sur la touche MENU ON/OFF.
 - Le menu des fonctions s'affiche.
- A l'aide de la molette MENU, sélectionnez l'option DIGITAL ZOOM.
- Appuyez sur la touche ENTER pour confirmer.
- À l'aide de la molette MENU, mettez en surbrillance le rapport de zoom désiré.
 - Appuyez sur ENTER pour activer le zoom numérique et revenir au menu principal.
 - Si vous quittez le sous-menu de zoom sans appuyer sur ENTER, votre sélection n'est pas validée et le mode DIGITAL ZOOM reste inchangé.
- Pour sortir du mode menu, appuyez sur MENU ON/OFF.

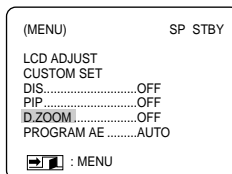

Important

- Cette fonction peut altérer la qualité de l'image en raison de son procédé de grossissement numérique.

NEDERLANDS

Geavanceerde opnamefuncties

Digitale Zoom

- ⌘ Wanneer u meer dan 22 x vergroot, gebeurt dit digitaal.
- ⌘ De beeldkwaliteit gaat achteruit naarmate u verder digitaal inzoomt (T).
- ⌘ Voor een grotere beeldstabiliteit raden wij u aan de DIS functie in combinatie met de digitale zoomfunctie te gebruiken.

- Zet de schakelaar in de CAMERA stand.
- Druk op de toets MENU ON/OFF.
 - De menulijst verschijnt.
- Selecteer met de knop MENU DIAL: D.ZOOM.
- Druk op ENTER om in het submenu te komen.
- Selecteer met de knop MENU DIAL de gewenste zoomfactor.
 - Druk op ENTER om de functie digitale zoom te activeren en terug te gaan naar het hoofdmenu.
 - Als u het submenu verlaat zonder dat u op ENTER hebt gedrukt, wordt de ZOOM instelling niet gewijzigd.
- Om het menu te verlaten, drukt u op de toets MENU ON/OFF.

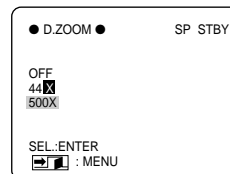

Opmerking

- Bij gebruik van de digitale zoomfunctie kan de beeldkwaliteit achteruit gaan.

FRANÇAIS

Perfectionnez vos enregistrements

● Exposition automatique (PROGRAM AE)

- ⌘ L'exposition automatique est disponible uniquement en mode caméscope (CAMERA).
- ⌘ Elle vous permet d'ajuster la vitesse d'obturation et le diaphragme en fonction des différentes scènes à filmer.
- ⌘ Vous pouvez ainsi contrôler la profondeur de champ.

■ Mode AUTO

- Equilibrage automatique entre le sujet et l'arrière-plan.
- A utiliser dans des conditions normales.
- La vitesse d'obturation varie entre 1/50 et 1/250 de seconde, selon la scène filmée.

■ Mode PORTRAIT ()

- Mise en valeur d'un personnage en avant-plan, l'arrière-plan étant flou.
- Le mode PORTRAIT est à utiliser de préférence à l'extérieur.
- La vitesse d'obturation varie entre 1/50 et 1/1000 de secondes.

■ Mode SPORT ()

- Prise d'un personnage ou d'un objet se déplaçant rapidement.

■ Mode HSS ()

- Prise de sujets effectuant des mouvements très rapides.

Réglage de l'exposition automatique

- Appuyez sur la touche MENU ON/OFF.
 - Le menu des fonctions apparaît.
- A l'aide de la molette MENU, sélectionnez la fonction PROGRAM AE.
- Appuyez sur la touche ENTER pour valider.
- A l'aide de la molette MENU, sélectionnez le mode PROGRAM AE.
 - Appuyez sur la touche ENTER pour valider.
- Pour sortir, appuyez sur MENU ON/OFF.

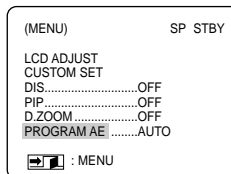

NEDERLANDS

Geavanceerde opnamefuncties

● PROGRAM AE (Belichtingsprogramma)

- ⌘ Deze functie is alleen beschikbaar in de CAMERA stand.
- ⌘ Met deze functie kunt u de sluitertijd en het diafragma aanpassen aan de scène die u wilt opnemen.
- ⌘ Zo kunt u bijvoorbeeld de scherptediepte beïnvloeden.

■ AUTO stand

- Automatisch instellen; sluitertijd en diafragma variëren gelijkmatig.
- Voor gebruik onder normale omstandigheden.
- De sluitertijd ligt afhankelijk van de hoeveelheid licht tussen 1/50 en 1/250 seconde.

■ PORTRAIT stand ()

- Om scherp te stellen op het onderwerp dat zich op de voorgrond bevindt, waarbij de achtergrond onscherp wordt gehouden.
- De PORTRAIT stand is vooral geschikt voor buitenopnamen.
- De sluitertijd ligt afhankelijk van de hoeveelheid licht tussen 1/50 en 1/1000 seconde.

■ SPORT stand ()

- Voor het opnemen van snelbewegende onderwerpen.

■ HSS (korte sluitertijd) stand ()

- Om snel bewegende onderwerpen op te nemen, zoals golf- of tennisspelers.

PROGRAM AE instellen

- Druk op de toets MENU ON/OFF.
 - De menulijst verschijnt.
- Selecteer met de knop MENU DIAL: PROGRAM AE.
- Druk op ENTER om in het submenu te komen.
- Selecteer met de knop MENU DIAL: PROGRAM AE.
 - Druk op ENTER om uw keuze te bevestigen.
- Om het menu te verlaten drukt u op de toets MENU ON/OFF.

FRANÇAIS

Perfectionnez vos enregistrements

● Effets spéciaux numériques (DSE)

- ⌘ Cette fonction est disponible uniquement en mode caméscope (CAMERA).
 - ⌘ Les effets numériques donnent un caractère original à vos films.
 - ⌘ Choisissez l'effet numérique que vous souhaitez donner à vos images, selon leurs caractéristiques.
 - ⌘ Il existe dix effets spéciaux aux choix.
- a. Mode ART
Ce mode donne à l'image un effet artistique, appelé solarisation.
 - b. Mode MOSAIC
L'image est traitée comme une mosaïque.
 - c. Mode SEPIA
Ce mode donne à l'image un effet monochrome de couleur sépia.
 - d. Mode NEGA
Ce mode permet de filmer en donnant un effet négatif à l'image.
 - e. Mode MIRROR
L'image apparaît symétriquement par rapport à un axe médian vertical.
 - f. Mode B/W
Les images sont reproduites en noir et blanc.
 - g. Mode EMBO
Ce mode permet un effet 3D.
 - h. Mode CINEMA
Ce mode ajoute des bandes noires en haut et en bas de l'image pour donner l'effet d'une image de film.
 - i. Mode MAKE UP
Ce mode permet de sélectionner l'image uniquement en rouge, jaune, vert ou bleu.
 - j. Mode GHOST
Un effet de reflet est donné à l'image qui apparaît en plusieurs fois.

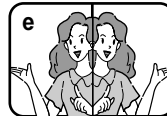
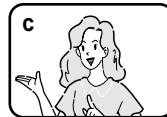

NEDERLANDS

Geavanceerde opnamefuncties

● DSE SELECT (Digitale speciale effecten)

- ⌘ Deze functie werkt alleen in de stand CAMERA.
 - ⌘ Met de DSE functie kunt u uw opnamen op een creatieve manier bewerken door er diverse speciale effecten aan toe te voegen.
 - ⌘ Kies een geschikt digitaal effect voor het beeldtype dat u op wilt nemen en het effect dat u wilt bereiken.
 - ⌘ U heeft de beschikking over 10 speciale effecten.
- a. ART : Hierdoor krijgt uw opname het effect alsof het geschilderd is.
 - b. MOSAIC : Hierdoor krijgt u een schaakbordeffect.
 - c. SEPIA : Hierdoor krijgt het beeld een sepiaeffect.
 - d. NEGA (negatief) : Hierdoor worden de kleuren van het opgenomen beeld omgekeerd.
 - e. MIRROR : Hierdoor wordt het beeld in tweeën gesneden en krijgt u een spiegeleffect.
 - f. B/W (Black & White) : Hierdoor krijgt u een zwart-witbeeld.
 - g. EMBO : Geeft een 3D effect aan uw opname.
 - h. CINEMA : Hierdoor wordt het onderste en bovenste gedeelte van het beeld bedekt, wat een bioscopeffect geeft.
 - i. MAKE UP : Hiermee kunt u de opname in rode, gele, groene of blauwe kleuren weergeven.
 - j. GHOST: Hierdoor krijgt u een spookbeeldeffect.

FRANÇAIS

Perfectionnez vos enregistrements

Sélection d'un effet

1. Réglez le caméscope sur CAMERA.
2. Appuyez sur la touche MENU ON/OFF.
 - Le menu des fonctions apparaît.
3. A l'aide de la molette MENU, sélectionnez DSE SELECT.
4. Appuyez sur ENTER pour accéder au sous-menu.
 - Le menu des couleurs apparaît.
5. A l'aide de la molette MENU, mettez en surbrillance l'option DSE.
 - Appuyez sur la touche ENTER pour confirmer.
 - En mode MAKE-UP, le menu des couleurs (RED/GREEN/BLUE/YELLOW) apparaît.
6. Pour sortir, appuyez sur la touche MENU ON/OFF.

Important

- En mode DSE, le mode PIP n'est pas disponible.
- Le mode GHOST n'est pas disponible en mode DIS ni en mode SHUTTER 1/6, 1/13, 1/25.

NEDERLANDS

Geavanceerde opnamefuncties

Een effect kiezen

1. Zet de schakelaar in de stand CAMERA.
2. Druk op MENU ON/OFF.
 - De menulijst wordt getoond.
3. Selecteer met de knop MENU DIAL: DSE SELECT.
4. Druk op ENTER om in het submenu te komen.
5. Selecteer met de knop MENU DIAL, het gewenste DSE effect.
 - Druk op ENTER om deze keuze bevestigen.
 - Als u voor MAKE-UP hebt gekozen, kunt u hierna kiezen uit rood, groen, blauw en geel (RED/GREEN/BLUE/YELLOW).
6. Druk op MENU ON/OFF om het menu te verlaten.

Opmerkingen

- Als u in de PIP stand speciale effecten gebruikt (DSE), wordt de PIP stand opgeheven.
- Het effect GHOST werkt niet in de DIS stand en als u een sluitertijd hebt gekozen van 1/6, 1/13 of 1/25.

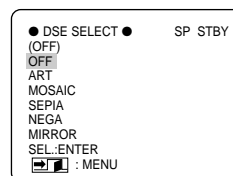
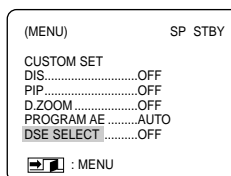
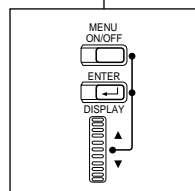

FRANÇAIS

Perfectionnez vos enregistrements

● Equilibrage du blanc (WHITE BALANCE)

- ⌘ Cette fonction est disponible uniquement en mode caméscope.
- ⌘ Elle permet de préserver la couleur particulière d'un objet dans toutes les conditions de prise de vue.
- ⌘ Sélectionnez le mode WHITE BALANCE approprié pour obtenir une bonne qualité des couleurs de l'image.

- AUTO : ce mode permet un contrôle automatique de l'équilibrage du blanc.
- HOLD : conserve la valeur active de la fonction.
- INDOOR : ajuste les couleurs en fonction de l'éclairage intérieur.
- OUTDOOR : ajuste les couleurs en fonction de la lumière naturelle extérieure Appuyez sur la touche MENU ON/OFF.

1. Réglez le caméscope sur CAMERA.

2. Appuyez sur la touche MENU ON/OFF.

- Le menu des fonctions s'affiche.

3. A l'aide de la molette MENU, sélectionnez W.BALANCE.

4. Appuyez sur la touche ENTER pour afficher le sous-menu.

5. A l'aide de la molette MENU, mettez en surbrillance le mode souhaité.

- Appuyez sur ENTER pour valider votre sélection.

6. Pour sortir, appuyez sur MENU ON/OFF.

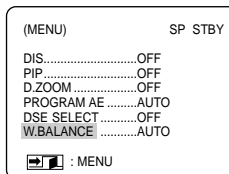

NEDERLANDS

Geavanceerde opnamefuncties

● W.BALANCE (Witbalans)

- ⌘ Deze functie werkt alleen in de CAMERA stand.
- ⌘ Witbalans is een functie waarmee de unieke kleur van het onderwerp in alle omstandigheden waaronder het gefilmd wordt, behouden blijft.
- ⌘ Door de juiste witbalans te kiezen, verhoogt u de kwaliteit van de kleuren van de opname.

- AUTO : De witbalans wordt automatisch ingesteld.
- HOLD : De huidige witbalanswaarde wordt vastgehouden.
- INDOOR : Hierdoor wordt de witbalans aan de binnenomgeving (kunstlicht) aangepast.
- OUTDOOR : Hierdoor wordt de witbalans aan de buitenomgeving aangepast.

1. Zet de camcorder in de stand CAMERA.

2. Druk op de MENU ON/OFF toets.

- Vervolgens wordt de menulijst getoond.

3. Selecteer met de knop MENU DIAL: W.BALANCE.

4. Druk op ENTER om in het submenu te komen.

5. Selecteer met de knop MENU DIAL de gewenste stand.

- Druk op ENTER om de witbalans te bevestigen.

6. Druk op de toets MENU ON/OFF om het menu te verlaten.

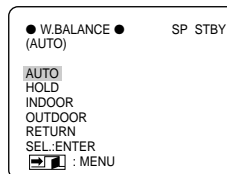

FRANÇAIS

Perfectionnez vos enregistrements

● Vitesse d'obturation (SHUTTER SPEED)

- ⌘ Cette fonction est disponible en mode caméscope uniquement.
- ⌘ Vous pouvez régler la vitesse d'obturation et filmer ainsi des sujets en mouvement rapide ou lent.
 - Les vitesses disponibles sont les suivantes :
AUTO, 1/6, 1/13, 1/25, 1/50, 1/120, 1/250, 1/500, 1/1000, 1/2000, 1/4000, 1/10000 seconde.
 - La vitesse automatique est fixée à 1/50 seconde.

1. Réglez le caméscope sur CAMERA.

2. Appuyez sur la touche MENU ON/OFF.

- Le menu des fonctions apparaît.

3. A l'aide de la molette MENU, sélectionnez la fonction SHUTTER.

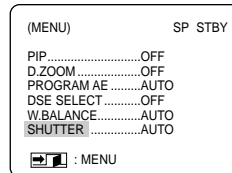

4. Appuyez sur ENTER pour accéder au sous-menu.

5. A l'aide de la molette MENU, mettez en surbrillance SHUTTER SPEED.

- Appuyez sur la touche ENTER pour valider.

6. Pour sortir, appuyez sur MENU ON/OFF.

Important

- La Fonction SHUTTER SPEED ne fonctionne pas en mode DIS ON et GHOST.

NEDERLANDS

Geavanceerde opnamefuncties

● SHUTTER SPEED (Sluiterijd)

- ⌘ Deze functie werkt alleen in de CAMERA stand.
- ⌘ U kunt de sluitertijd aanpassen, zodat u ook snel en langzaam bewegende objecten kunt filmen.
 - U kunt kiezen uit:
AUTO, 1/6, 1/13, 1/25, 1/50, 1/120, 1/250, 1/500, 1/1000, 1/2000, 1/4000, 1/10000 seconde.
 - AUTO is ingesteld op 1/50 seconde.

1. Zet de camcorder in de CAMERA stand.

2. Druk op MENU ON/OFF.

- De menulijst wordt getoond.

3. Selecteer met de knop MENU DIAL: SHUTTER.

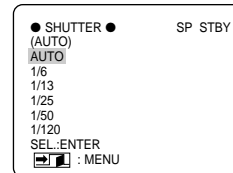

4. Druk op ENTER om naar het submenu te gaan.

5. Selecteer met de knop MENU DIAL de gewenste sluitertijd.

- Druk op ENTER om de sluitertijd te bevestigen.

6. Druk op MENU ON/OFF om het menu te verlaten.

Opmerking

- Deze functie werkt niet in de standen DIS ON en GHOST.

FRANÇAIS

Perfectionnez vos enregistrements

● IRIS

- ⌘ Cette fonction est disponible en mode caméscope uniquement.
- ⌘ Elle contrôle la quantité de lumière entrant dans la lentille.
- ⌘ Plus la valeur est basse, plus le diaphragme est ouvert. Plus la valeur est élevée, plus le diaphragme est fermé.
 - Vous pouvez choisir l'une des valeurs suivantes :
AUTO : sélectionne la valeur d'iris idéale pour l'exposition.
MANUAL : 0 ~ 29

1. Réglez le caméscope sur CAMERA.
2. Appuyez sur la touche MENU ON/OFF.
 - Le menu des fonctions apparaît.
3. A l'aide de la molette MENU, sélectionnez IRIS.
4. Appuyez sur la touche ENTER pour accéder au sous-menu.
 - Pour utiliser le mode manuel, sélectionnez MANUAL et appuyer sur ENTER.
 - A l'aide de la molette MENU, sélectionnez la valeur de l'IRIS.
5. Pour sortir, appuyez sur MENU ON/OFF.

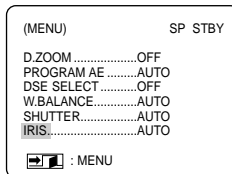

NEDERLANDS

Geavanceerde opnamefuncties

● IRIS

- ⌘ Deze functie werkt alleen in de CAMERA stand.
- ⌘ De IRIS bepaalt de hoeveelheid licht die de lens binnen laat.
- ⌘ Kiest u een positieve waarde, dan gaat de lens verder open en wordt het beeld lichter.
Kiest u een negatieve waarde, dan gaat de lens verder dicht en wordt het beeld donkerder.
 - U kunt kiezen uit:
AUTO : De IRIS waarde wordt automatisch bepaald.
MANUAL : 0 ~ 29

1. Zet de camcorder in de CAMERA stand.
2. Druk op MENU ON/OFF button.
 - De menulijst wordt getoond.
3. Selecteer met de knop MENU DIAL: IRIS.
4. Druk op ENTER om naar het submenu te gaan.
 - Wilt u de IRIS waarde handmatig instellen, selecteer dan MANUAL en druk op ENTER.
 - Selecteer met de knop MENU DIAL de IRIS waarde.
5. Druk op MENU ON/OFF om het menu te verlaten.

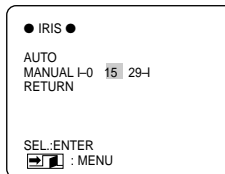

FRANÇAIS

Perfectionnez vos enregistrements

● Mode d'enregistrement (fonction REC MODE)

- ⌘ Cette fonction est disponible en mode caméscope et magnétoscope.
- ⌘ Ce caméscope peut enregistrer et lire des cassettes en mode SP (standard) et LP (longue durée).
 - SP (standard) : permet 60 minutes d'enregistrement sur une bande DVM60.
 - LP (longue durée) : le mode LP permet 90 minutes d'enregistrement sur une bande DVM60.

1. Réglez le caméscope sur CAMERA ou PLAYER.

2. Appuyez sur la touche MENU ON/OFF.

- Le menu des fonctions apparaît.

3. A l'aide de la molette MENU, accédez à la fonction REC MODE.

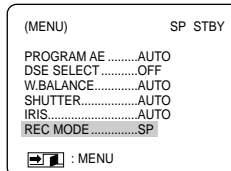

4. Pour sélectionner la fonction, appuyez sur la touche ENTER.

- Le sous-menu de REC MODE affiche soit SP soit LP.

5. Pour sortir, appuyez sur la touche MENU ON/OFF.

Important

- Nous vous recommandons d'utiliser ce caméscope pour lire les cassettes que vous avez enregistrées. Si vous utilisez ces cassettes sur un autre appareil, la qualité de l'image risque d'être altérée.
- Lorsque vous utilisez à la fois les modes SP et LP sur une même bande, l'image lue risque d'être déformée ou l'horodatage peut être incorrect.
- Pour conserver une bonne qualité sonore et visuelle, il est conseillé d'utiliser le mode d'enregistrement standard "SP".

NEDERLANDS

Geavanceerde opnamefuncties

● REC MODE (opnamevorm)

- ⌘ De functie REC MODE werkt in de standen CAMERA en PLAYER.
- ⌘ Met deze camcorder kunt u zowel in de stand SP (standard play) als LP (long play) opnemen en afspelen.
 - SP (standard play): In deze stand kunt u 60 minuten opnemen op een DVM60 cassette.
 - LP (long play): In deze stand kunt u 90 minuten opnemen op een DVM60 cassette.

1. Zet de schakelaar in de stand CAMERA of PLAYER.

2. Druk op de toets MENU ON/OFF.

- De menulijst verschijnt.

3. Selecteer met de knop MENU DIAL: REC MODE.

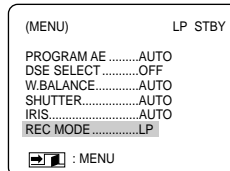

4. Druk op ENTER om REC MODE te selecteren.

- REC MODE verandert in achtereenvolgens [SP-LP].

5. Druk op MENU ON/OFF om het menu te verlaten.

Opmerkingen

- Wij raden u aan om op deze camcorder alleen cassettes af te spelen die u met deze camcorder heeft opgenomen. Als u cassettes afspeelt die met een ander apparaat zijn opgenomen, kan ruisvorming optreden.
- Als u op dezelfde cassette zowel in de stand SP als LP opneemt, of enkele scènes in de stand LP, kan bij weergave het beeld vervormd worden weergegeven en de tijdcode tussen de scènes kan onjuist zijn.
- Gebruik de SP mode voor de beste beeld en geluidskwaliteit.

FRANÇAIS

Perfectionnez vos enregistrements

● Témoin d'enregistrement (fonction REC LAMP)

- ⌘ Cette fonction est disponible en mode caméscope uniquement.
- ⌘ Vous pouvez allumer ou éteindre le témoin d'enregistrement pendant le tournage.

1. Réglez le caméscope sur CAMERA.

2. Appuyez sur la touche MENU ON/OFF.

- Le menu des fonctions apparaît.

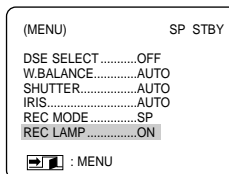

3. A l'aide de la molette MENU, accédez à la fonction REC LAMP.

4. Pour allumer ou éteindre l'indicateur d'enregistrement pendant le tournage, appuyez sur ENTER.

- Le menu de REC LAMP affiche ON ou OFF.
- Si vous souhaitez éteindre le témoin, réglez la fonction REC LAMP sur OFF.

5. Pour sortir, appuyez sur MENU ON/OFF.

● Filtre coupe vent (fonction WIND CUT)

- ⌘ Cette fonction est disponible en mode caméscope uniquement.
- ⌘ Le filtre coupe vent réduit le niveau de bruit ambiant pendant le tournage, et notamment le souffle du vent.
 - Lorsque le filtre coupe vent est activé, certains bruits faibles sont supprimés et ne seront plus audibles dans l'enregistrement.
- ⌘ Pour activer le filtre coupe vent (fonction WIND CUT), procédez comme pour la fonction REC LAMP (voir ci-dessus).

NEDERLANDS

Geavanceerde opnamefuncties

● REC LAMP (Opnamelampje)

- ⌘ Deze functie werkt alleen in de CAMERA stand.
- ⌘ U kunt de indicatie REC tijdens het opnemen aan of uitzetten.

1. Zet de schakelaar in de stand CAMERA.

2. Druk op de toets MENU ON/OFF.

- De menulijst wordt getoond.

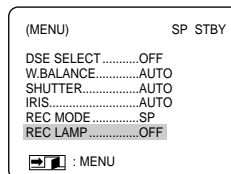

3. Selecteer met de knop MENU DIAL: REC LAMP.

4. Om de REC-indicatie tijdens het filmen aan of uit te zetten, drukt u op ENTER.

- Het menu REC LAMP wijzigt in ON/OFF.
- Wilt u geen indicatie, zet REC LAMP dan op OFF.

5. Druk op MENU ON/OFF om dit menu te verlaten.

● WIND CUT (wind filter)

- ⌘ De WIND CUT functie werkt alleen in de CAMERA stand.
- ⌘ De WIND CUT functie reduceert windgeruis gedurende de opname.
 - Door deze functie kunnen zachte geluidspassages afwijken van de werkelijkheid.
- ⌘ Het activeren van de WIND CUT functie komt overeen met de REC LAMP functie.

FRANÇAIS

Perfectionnez vos enregistrements

● Mode AUDIO

- ⌘ Cette fonction est disponible en mode caméscope uniquement.
- ⌘ Ce caméscope peut enregistrer le son de deux manières différentes (en 12 bits et 16 bits).
 - 12 bits : vous pouvez enregistrer deux pistes sonores stéréo 12 bits. Le son stéréo original peut être enregistré sur la piste principale et des sons supplémentaires sur la piste secondaire.
 - 16 bits : ce mode permet un enregistrement stéréo de haute qualité. Cependant, dans ce mode, vous ne pourrez pas réaliser de doublage.

1. Réglez le caméscope sur CAMERA.
2. Appuyez sur la touche MENU ON/OFF.
 - Le menu des fonctions apparaît.

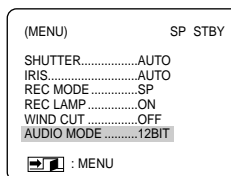

3. A l'aide de la molette MENU, accédez à la fonction AUDIO MODE.
4. Pour sélectionner AUDIO MODE, appuyez sur la touche ENTER.
 - La mention 12BIT ou 16BIT s'affiche tour à tour.
5. Pour sortir, appuyez sur MENU ON/OFF.

NEDERLANDS

Geavanceerde opnamefuncties

● AUDIO MODE

- ⌘ De AUDIO MODE functie werkt alleen in de CAMERA stand.
- ⌘ De camera heeft kan het geluid in 12 of 16 BIT registeren.
 - 12 BIT: Opname op twee gescheiden 12 bit stereo kanalen. Het originele stereogeluid kan worden opgenomen op MAIN (SOUND 1). Een twee stereokanaal kan achteraf worden toegevoegd (audio dubbing) op SUB (SOUND 2).
 - 16 BIT: Opname op één hoogwaardig stereo kanaal. Het achteraf toevoegen van geluid (audio dubbing) is niet mogelijk.

1. Zet de camcorder in de CAMERA stand.
2. Druk op de MENU ON/OFF toets.
 - De menu functies verschijnen.

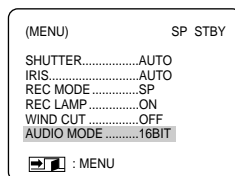

3. Selecteer met de knop MENU DIAL: AUDIO MODE.
4. Druk vervolgens op de ENTER toets om de schakelen tussen: 12 BIT – 16 BIT.
5. Druk op MENU ON/OFF om het menu te verlaten.

FRANÇAIS

Perfectionnez vos enregistrements

● Affichage (fonction DISPLAY)

- ⌘ La fonction d'affichage est disponible en mode caméscope et magnétoscope.
- ⌘ Vous pouvez préréglager l'affichage de la fonction OSD.
- ⌘ Deux possibilités :
 - LCD : l'affichage apparaît sur l'écran LCD et dans le viseur EVF uniquement .
 - LCD/V-OUT : l'affichage OSD apparaît sur l'écran LCD, dans le viseur EVF et sur la TV.

1. Réglez le caméscope sur CAMERA ou sur PLAYER.

2. Appuyez sur la touche MENU ON/OFF.
■ Le menu des fonctions apparaît.

3. A l'aide de la molette MENU, accédez à la fonction DISPLAY.

4. Pour sélectionner la fonction DISPLAY, appuyez sur ENTER.
■ La fonction DISPLAY affiche soit LCD soit LCD/V-OUT.

5. Pour sortir, appuyez sur la touche MENU ON/OFF.
■ Activation/désactivation de l'affichage.
- Appuyez sur le bouton ENTER à l'arrière du panneau de commandes.

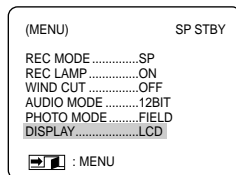

NEDERLANDS

Geavanceerde opnamefuncties

● DISPLAY

- ⌘ De functie DISPLAY werkt in de CAMERA stand en in de PLAYER stand.
- ⌘ Hierme kunt u aangeven waarop de OSD indicaties weergegeven moeten worden.
- ⌘ Er zijn 2 mogelijkheden:
 - LCD: De OSD worden alleen op het LCD scherm en in de zoeker weergegeven.
 - LCD/V-OUT: De OSD worden op het LCD scherm, in de zoeker op de tv weergegeven.

1. Zet de schakelaar van de camcorder in de CAMERA of PLAYER stand.

2. Druk op de toets MENU ON/OFF.
■ De menulijst wordt getoond.

3. Selecteer met de knop MENU DIAL: DISPLAY.

4. Druk op ENTER om de DISPLAY stand te selecteren.
■ DISPLAY mode verandert achtereenvolgens in [LCD - LCD/V-OUT].

5. Druk op MENU ON/OFF om dit menu te verlaten.
■ OSD indicaties aan/uitzetten:
- Druk op ENTER achterop het bedieningspaneel.

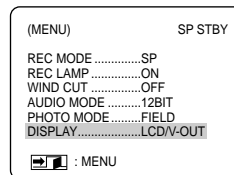

FRANÇAIS

Perfectionnez vos enregistrements

● Affichage de la date et de l'heure (DATE/TIME)

- ⌘ La fonction DATE/TIME est disponible en mode caméscope et magnétoscope.
- ⌘ La date et l'heure sont automatiquement enregistrées sur une section spéciale de la bande.
- ⌘ Vous pouvez choisir l'un des modes d'affichage suivants :
 - Date uniquement (DATE)
 - Heure uniquement (TIME)
 - Date et heure (DATE/TIME)

1. Appuyez sur la touche MENU ON/OFF.
■ Le menu des fonctions apparaît.

2. A l'aide de la molette MENU, accédez à DATE/TIME.

3. Appuyez sur la touche ENTER pour accéder au sous-menu.

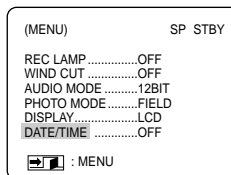

4. A l'aide de la molette MENU, sélectionnez le mode DATE/TIME.
■ Appuyez sur la touche ENTER pour confirmer le mode DATE/TIME et retourner au menu principal.
■ Si vous quittez le menu sans appuyer sur la touche ENTER, le mode DATE/TIME reste inchangé.

5. Pour sortir, appuyez sur la touche MENU ON/OFF.

Important

- Le mode DATE/TIME n'est pas modifié par la touche OSD ON/OFF (ENTER).
- Le mode DATE/TIME affiche "----" dans les cas suivants :
 - Lors de la lecture d'une partie vierge de la cassette.
 - Si la cassette a été enregistrée avant le réglage de la fonction DATE/TIME.

NEDERLANDS

Geavanceerde opnamefuncties

● Datum/tijd instellen en weergeven

- ⌘ Het instellen en weergeven van de datum/tijd is mogelijk in zowel de CAMERA en in de PLAYER stand.
- ⌘ De datum en tijd worden automatisch opgenomen op een speciaal gedeelte hiervoor op de band.
- ⌘ U kunt kiezen voor weergave van alleen de datum, alleen de tijd of beide.
 - DATE only (alleen de datum)
 - TIME only (alleen de tijd)
 - DATE/TIME (zowel de datum als de tijd)

1. Druk op de toets MENU ON/OFF.
■ Het menu verschijnt.

2. Selecteer met de knop MENU DIAL: DATE/TIME.

3. Druk op ENTER om naar het submenu te gaan.

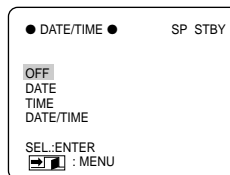

4. Selecteer met de knop MENU DIAL het onderdeel DATE/TIME.
■ Druk op ENTER om de instelling te bevestigen en terug te gaan naar het hoofdmenu.

■ Verlaat u het submenu zonder op ENTER te drukken, dan wordt de datum/tijd instelling niet gewijzigd.

5. Druk op de toets MENU ON/OFF om het menu te verlaten.

Opmerkingen

- OSD ON/OFF (ENTER) heeft geen invloed op de instelling die u hier heeft gekozen. Ook al staat OSD of OFF en u heeft gekozen voor datum/tijd weergave, dan worden deze toch weergegeven.
- In de volgende situaties verschijnt "—" in plaats van de datum en tijd:
 - Bij weergave van een leeg gedeelte op de band.
 - Bij banden die zijn opgenomen voordat deze instelling werd gekozen.

FRANÇAIS

Perfectionnez vos enregistrements

● Mode DEMO

- ⌘ La démonstration vous permet de vous familiariser avec les fonctions principales de votre caméscope.
- ⌘ Le mode DEMO est disponible en mode caméscope, uniquement quand vous n'enregistrez pas.
- ⌘ La démonstration se répète automatiquement jusqu'à ce que vous sélectionnez l'option OFF.

1. Réglez le caméscope sur CAMERA.

2. Appuyez sur la touche MENU ON/OFF.

- Le menu des fonctions apparaît.

3. A l'aide de la molette MENU, accédez au mode DEMO.

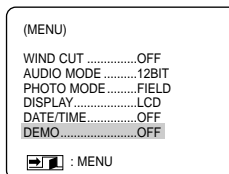

4. Pour activer le mode DEMO, réglez le mode DEMO sur ON.

- Appuyez sur la touche pour quitter le menu.
- La démonstration commence.

5. Pour arrêter la démonstration, réglez-le sur OFF.

Important

- Le mode DEMO fonctionne uniquement sans cassette dans le caméscope.
- Si vous réglez le mode DEMO sur ON pendant l'enregistrement ou en mode STBY, la démonstration commencera trois minutes après l'éjection de la cassette.
- Si vous appuyez sur d'autres touches (ZOOM, FADE, BLC, PHOTO, EASY, CUSTOM) lors de la démonstration, celle-ci s'arrête, puis reprend trois minutes plus tard si vous n'appuyez sur aucune autre touche.

NEDERLANDS

Geavanceerde opnamefuncties

● DEMO (Demonstratie)

- ⌘ Hiermee worden de belangrijkste functies van uw camcorder gedemonstreerd, zodat u ze optimaal leert gebruiken.
- ⌘ De DEMO functie werkt alleen in de CAMERA stand wanneer u niet filmt.
- ⌘ De demonstratie blijft net zolang doorgaan totdat DEMO op OFF hebt gezet.

1. Zet de schakelaar in de stand CAMERA.

2. Druk op de MENU ON/OFF-toets.

- De menulijst verschijnt.

3. Selecteer met de knop MENU DIAL: DEMO.

4. Om de demonstratie te starten, zet u DEMO op ON.

- Druk op MENU ON/OFF om het menu te verlaten.
- De demonstratie begint.

5. Om de demonstratie te stoppen, zet u DEMO op OFF.

Opmerkingen

- DEMO werkt alleen als er geen cassette in de camcorder zit.
- Als u DEMO tijdens het opnemen of in de standby stand aanzet, zal de demonstratie 3 minuten later pas starten, na het uitvoeren van de cassette.
- Als u tijdens de demonstratie een van de andere functies kiest (ZOOM, FADE, BLC, PHOTO, EASY, CUSTOM) stopt de demonstratie even en gaat verder als u gedurende 3 minuten geen toetsen indrukt.

SAMSUNG

DEMONSTRATION

FRANÇAIS

Perfectionnez vos enregistrements

● Réglage de l'horloge (CLOCK SET)

- ⌘ Le réglage de l'horloge n'est possible qu'en mode caméscope.
- ⌘ Avant d'enregistrer, il convient de régler la date et l'heure automatiquement pré-enregistrées sur une bande.

1. Appuyez sur la touche MENU ON/OFF.
 - Le menu des fonctions apparaît.

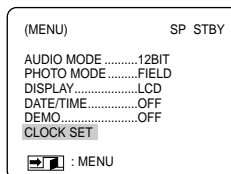

2. A l'aide de la molette MENU, accédez à CLOCK SET.
3. Appuyez sur la touche ENTER pour procéder au réglage.
 - Lorsqu'une entrée clignote, vous pouvez la modifier.
L'année est la première entrée à clignoter.

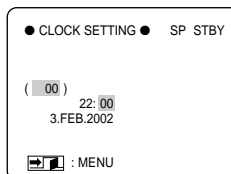

4. A l'aide de la molette MENU, modifiez l'année.
5. Appuyez sur la touche ENTER.
 - Ensuite, c'est le mois qui clignote.
6. A l'aide de la molette MENU, modifiez le mois.
7. Appuyez sur la touche ENTER.
 - La date clignote.
8. Vous pouvez modifier le jour, les heures et les minutes comme vous l'avez fait pour l'année et le mois.
9. Appuyez sur ENTER après avoir réglé les minutes.
 - Lorsque vous avez terminé, l'inscription **COMPLETE!** clignote et le menu disparaît.

NEDERLANDS

Geavanceerde opnamefuncties

● CLOCK SET (Datum/tijd instellen)

- ⌘ Het instellen van de datum/tijd is alleen mogelijk in de CAMERA stand.

- ⌘ U kunt de datum/tijd weergeven bij de opnamen die u maakt, zodat u, wanneer u de cassette op een later tijdstip bekijkt, weet wanneer hij opgenomen is.

1. Druk op de toets MENU ON/OFF.
 - De menulijst wordt getoond.

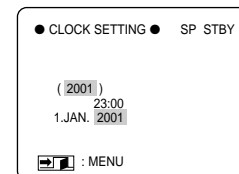

2. Selecteer met de knop MENU DIAL: CLOCK SET.

3. Druk op ENTER om in het SETTING menu te komen.
 - Instellingen die u kunt wijzigen knipperen. Eerst zal het jaartal gaan knipperen.

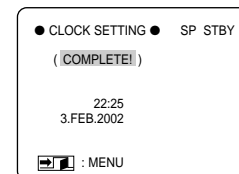

4. Wijzig met de knop MENU DIAL het jaartal.
5. Druk op ENTER De maand zal gaan knipperen.
6. Wijzig met de knop MENU DIAL de maand.
7. Druk op ENTER.
 - De dag zal gaan knipperen.
8. U kunt dag, uur en minuut op dezelfde wijze aanpassen als voor jaartal en maand.
9. Na het wijzigen van de tijd drukt u op ENTER.
 - **COMPLETE!** OSD zal gaan knipperen en enkele seconden later gaat u terug naar het hoofdmenu.

FRANÇAIS

Perfectionnez vos enregistrements

Enregistrement simplifié (mode EASY)

- ⌘ Le mode EASY permet aux débutants de réaliser des prises de vues de façon très simple.
 - Le mode EASY est uniquement disponible en mode caméscope.

1. Placez le commutateur principal sur la position CAMERA.
2. En mode EASY, toutes les fonctions du caméscope sont désactivées et les options d'enregistrement retrouvent leurs réglages de base, à savoir :
 - Le niveau de charge de la batterie, le mode d'enregistrement, le compteur, la date, l'heure et l'icône DIS ([DIS]) s'affichent au démarrage de l'enregistrement.
 - L'indication EASY est également affichée sur l'écran LCD.
La date et l'heure apparaissent uniquement si leur affichage a été activé par avance (voir page 49).
3. Appuyez sur la touche START/STOP pour démarrer l'enregistrement.
 - L'enregistrement s'effectue en fonction des réglages automatiques de base.
4. Appuyez une nouvelle fois sur la touche EASY pour désactiver le mode EASY.
 - Le caméscope retrouve ses réglages antérieurs.

Important

- En mode EASY, certaines fonctions telles que MENU, BLC, FADE ou MF/AF ne sont pas disponibles.
 - Vous devez tout d'abord désactiver le mode EASY pour pouvoir utiliser ces fonctions.
- Le caméscope garde en mémoire les réglages du mode EASY s'il dispose d'une pile au lithium suffisamment chargée.

52

NEDERLANDS

Geavanceerde opnamefuncties

EASY shot (voor beginners)

- ⌘ Ook als u geen ervaring heeft met het filmen met een camcorder kunt u dankzij de stand EASY probleemloos filmen.
 - EASY werkt alleen in de stand CAMERA.

1. Zet de schakelaar in de stand CAMERA.
2. Als u op de toets EASY drukt, worden alle camera-functies uitgeschakeld en de opnamefuncties worden in de volgende basisinstellingen gezet:
 - Als de camcorder gaat lopen worden batterijniveau, opnamestand, teller, DATE/TIME, DIS ([DIS]) getoond.
 - Op het LCD scherm verschijnt tegelijkertijd het woord "EASY".
Datum en tijd worden alleen getoond wanneer dit van tevoren is ingesteld (zie pagina 49).
3. Om de opname te starten, drukt u op de toets START/STOP.
 - De opname start, waarbij gebruik wordt gemaakt van de automatische basisinstellingen.
4. Als u weer op de toets EASY drukt wordt de EASY stand uitgeschakeld.
 - De camcorder gaat terug naar de instellingen die gekozen waren voordat de EASY stand werd ingeschakeld.

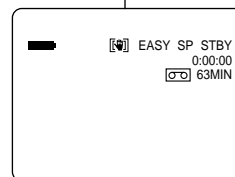
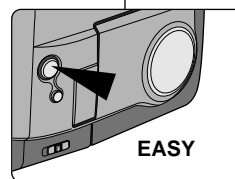

Opmerkingen

- In de EASY stand zijn enkele functies als MENU, BLC, FADE en MF/AF niet beschikbaar.
 - Om deze functies te kunnen gebruiken, moet u de EASY stand eerst uitschakelen.
- De instellingen van de EASY stand worden in de camcorder opgeslagen (mits er een goede lithiumbatterij in zit).

FRANÇAIS

Perfectionnez vos enregistrements

Enregistrement en mode personnalisé (CUSTOM)

- ⚡ La fonction CUSTOM vous permet de personnaliser et de mémoriser des réglages pour vos enregistrements ultérieurs.
 - Cette fonction est uniquement disponible en mode caméscope.
- ⚡ Avant d'activer cette fonction, vous devez avoir personnalisé vos réglages à l'aide de la fonction CUSTOM SET (voir page 34).

1. Réglez le caméscope sur CAMERA.
2. Pour sélectionner l'option CUSTOM, appuyez sur le bouton CUSTOM.
 - L'indication "CUSTOM" apparaît sur l'écran.
3. Appuyez sur la touche START/STOP pour démarrer l'enregistrement.
 - L'enregistrement s'effectue selon vos réglages personnalisés.
4. Appuyez sur la touche CUSTOM pour annuler le mode CUSTOM.
 - Le caméscope retrouve ses réglages antérieurs.

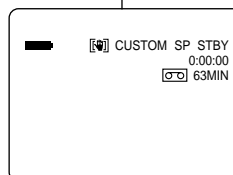
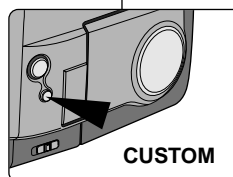

Important

- En mode CUSTOM, vous ne pouvez pas modifier les réglages réalisés à l'aide de la fonction CUSTOM SET.
 - Vous devez tout d'abord désactiver le mode CUSTOM pour pouvoir effectuer de nouveaux réglages.
- Le caméscope garde en mémoire les réglages du mode CUSTOM s'il dispose d'une pile au lithium suffisamment chargée.

NEDERLANDS

Geavanceerde opnamefuncties

CUSTOM (Voorkeurstellingen)

- ⚡ U kunt uw voorkeurstellingen opslaan, zodat u deze later weer kunt gebruiken.
 - De functie CUSTOM SET werkt alleen in de CAMERA stand.
- ⚡ Pas eerst de instellingen aan uw voorkeur aan voordat u deze functie gebruikt (zie pagina 34)

1. Zet de schakelaar in de stand CAMERA.
2. Druk op de toets CUSTOM om deze functie aan te zetten.
 - Op het scherm verschijnt "CUSTOM".
3. Druk op START/STOP om de opname te starten.
 - De camcorder start de opname en gebruikt daarbij de CUSTOM instellingen.
4. Om CUSTOM uit te schakelen, drukt u nogmaals op de CUSTOM toets.
 - De instellingen van de camcorder worden teruggezet in de normale stand.

Opmerkingen

- U kunt de CUSTOM SET instellingen niet wijzigen terwijl u voor hebt gekozen.
 - Wilt u deze instellingen wijzigen, dan moet u de CUSTOM stand eerst uitzetten.
- De CUSTOM instellingen worden door de camcorder opgeslagen (mits er een goede lithium batterij in zit).

FRANÇAIS

Perfectionnez vos enregistrements

Mise au point automatique/manuelle (MF/AF)

- ⌘ La fonction AF/MF est disponible en mode caméscope uniquement.
- ⌘ Dans la plupart des cas, il est recommandé d'utiliser la mise au point automatique lors de vos tournages, ce qui vous permet de vous concentrer sur la composition des images.
- ⌘ L'utilisation de la mise au point manuelle peut s'avérer nécessaire dans les cas où la mise au point automatique est inadéquate.

Mise au point automatique

- ⌘ Il est préférable d'utiliser ce mode si vous n'avez pas l'habitude de filmer.

Mise au point manuelle

- ⌘ Vous obtiendrez de meilleurs résultats en effectuant une mise au point manuelle dans les cas suivants.
- Image contenant plusieurs objets, certains proches du caméscope, d'autres éloignés.
 - Sujet dans la neige ou la brume, sujet derrière une vitre.
 - Surfaces très brillantes (une voiture, par exemple).
 - Sujets ou objets en déplacement rapide ou continu (un sportif ou une foule, par exemple).
- Placez le commutateur principal sur la position CAMERA.
 - Appuyez sur la touche **MF/AF**.
 - Tournez le bouton MF (molette MENU) vers le haut ou vers le bas jusqu'à ce que le sujet soit net.
 - Vous pouvez conserver une image nette en vous éloignant du sujet.
 - Pour retourner en mode automatique, appuyez à nouveau sur le bouton MF/AF.

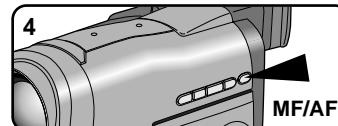
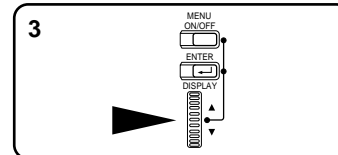
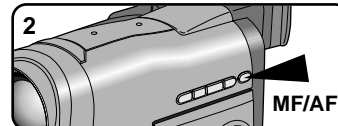
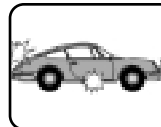

NEDERLANDS

Geavanceerde opnamefuncties

MF/AF (handmatig/automatisch scherpstellen)

- ⌘ De MF/AF functie is alleen beschikbaar in de CAMERA stand.
- ⌘ In de meeste situaties wordt gebruik van de autofocus stand aangeraden, zodat u zich kunt concentreren op de creatieve kant van uw opname.
- ⌘ In bepaalde omstandigheden is het nodig de camcorder handmatig scherp te stellen. In die gevallen is de autofocus stand ongeschikt.

Automatisch scherpstellen

- ⌘ Als u geen ervaring heeft met camcorders, is het raadzaam de autofocus stand te gebruiken.

Handmatig scherpstellen

- ⌘ In de volgende gevallen krijgt u betere resultaten door de camcorder handmatig scherp te stellen:
- Een opname van meerdere onderwerpen, sommige dicht bij de camcorder, andere verder weg.
 - Een onderwerp in de sneeuw of in de mist.
 - Sterk glanzende of glimmende oppervlakken, zoals een auto.
 - Onderwerpen die continu of snel bewegen, zoals een sporter.
- Zet de schakelaar in de stand CAMERA.
 - Druk op de MF/AF (**MF/AF**) toets.
 - Draai aan de MF DIAL (MENU DIAL)-knop totdat u het onderwerp scherp ziet.
 - Door uit te zoomen wordt de scherptediepte groter.
 - Om terug te keren naar de autofocus stand drukt u nogmaals op de MF/AF toets.

FRANÇAIS

Perfectionnez vos enregistrements

Contre-jour intelligent (BLC)

- ⌘ Les fonctions BLC ne sont disponibles qu'en mode caméscope.
- ⌘ Un contre-jour apparaît lorsque le sujet est plus sombre que son environnement :
 - Le sujet est à l'extérieur, sur fond de ciel couvert.
 - La personne filmée porte des vêtements clairs ou brillants devant un fond lumineux: son visage devient trop sombre.
 - Le sujet est à l'extérieur, sur fond de ciel couvert.
 - Il existe des sources lumineuses trop vives.
 - Le sujet se trouve sur un fond enneigé.

1. Réglez le caméscope sur CAMERA.
2. Appuyez sur la touche BLC.
 - Normal - BLC - Normal.
 - BLC met en évidence uniquement le sujet.

* BLC off



* BLC on

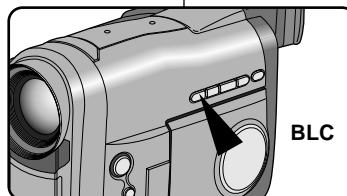

NEDERLANDS

Geavanceerde opnamefuncties

BLC (Tegenlichtcompensatie)

- ⌘ De BLC functie is alleen beschikbaar in de CAMERA stand.
- ⌘ Er is sprake van tegenlicht als het onderwerp donkerder is dan de achtergrond:
 - Het onderwerp bevindt zich voor een raam.
 - De persoon van wie u een opname wilt maken, draagt witte of glanzende kleding of bevindt zich tegen een lichte achtergrond. Het gezicht kan dan te donker worden afgebeeld.
- U maakt buitenopnamen, waarbij op de achtergrond wolken zichtbaar zijn.
- Het onderwerp wordt te fel verlicht.
- Het onderwerp bevindt zich tegen een besneeuwde achtergrond.

1. Zet de schakelaar in de CAMERA stand.
2. Druk op de BLC toets.
 - Volgorde: Normal - BLC - Normal
 - BLC verbetert de weergave van het onderwerp door het hele beeld lichter te maken.

FRANÇAIS

Perfectionnez vos enregistrements

Fondu en ouverture ou en fermeture (FADE)

- ⌘ La fonction FADE est disponible en mode caméscope uniquement.
- ⌘ Lors du tournage de vos films, vous pouvez utiliser certains effets spéciaux, tels que le fondu en ouverture ou en fermeture, afin de donner un aspect professionnel à vos séquences.

Début de l'enregistrement

1. Avant de démarrer l'enregistrement, maintenez appuyée la touche FADE. L'image et le son disparaissent progressivement (fondu en fermeture).
2. Appuyez sur la touche START/STOP tout en relâchant la touche FADE. L'enregistrement commence : l'image et le son apparaissent progressivement (fondu en ouverture).

Fin de l'enregistrement (avec fondu)

3. À la fin de l'enregistrement, maintenez appuyée la touche FADE. L'image et le son disparaissent progressivement (fondu en fermeture).
4. Lorsque l'image a disparu, appuyez sur la touche START/STOP pour arrêter l'enregistrement.

- a. **FONDU EN FERMETURE**
(4 secondes environ)
- b. **FONDU EN OUVERTURE**
(4 secondes environ)

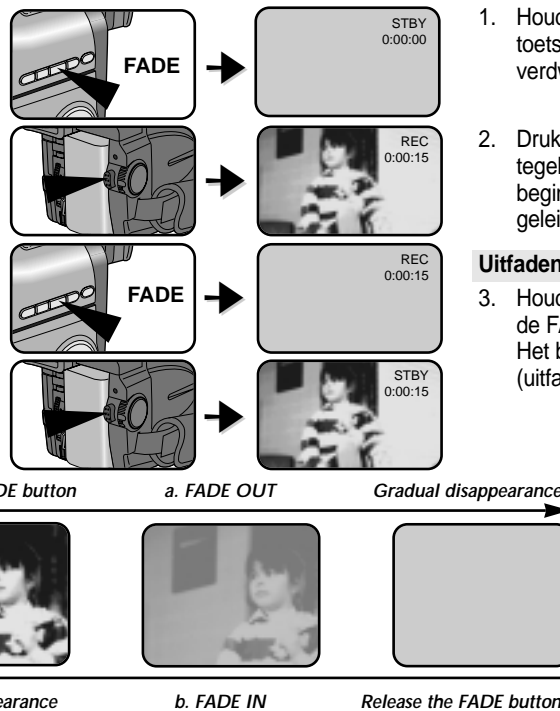

NEDERLANDS

Geavanceerde opnamefuncties

In- en uitfaden

- ⌘ De FADE functie is alleen beschikbaar in de CAMERA stand.
- ⌘ Om uw opnamen een professionele uitstraling te geven, kunt u gebruik maken van digitale effecten zoals infaden aan het begin of uitfaden aan het einde van een scène.

Infaden aan het begin van een opname

1. Houd, voordat u de opname start, de FADE-toets ingedrukt. Het beeld en het geluid verdwijnen geleidelijk (uitfaden).
2. Druk op de START/STOP-toets en laat tegelijkertijd de FADE-toets los. De opname begint en het beeld en het geluid worden geleidelijk zichtbaar/hoorbaar (infaden).

Uitfaden aan het einde van een opname

3. Houd, wanneer u wilt stoppen met opnemen, de FADE-toets ingedrukt. Het beeld en het geluid verdwijnen geleidelijk (uitfaden).
4. Druk, wanneer het beeld verdwenen is, op de START/STOP-toets om de opname te stoppen.

a. **Uitfaden**
(Ongeveer 4 seconden)

b. **Infaden**
(Ongeveer 4 seconden)

FRANÇAIS

Perfectionnez vos enregistrements

Doublage sonore (AUDIO DUBBING)

- ⌘ Cette fonction est disponible en mode magnétoscope.
- ⌘ Vous pouvez enregistrer un fond sonore (12 bits) pour l'ajouter au son d'origine sur une bande enregistrée en mode SP.
- ⌘ Pour ce faire, vous pouvez utiliser le micro interne ou bien connecter un micro externe ou un équipement audio.
- ⌘ Le son d'origine ne sera pas effacé.

Doublage sonore à l'aide d'un micro

1. Réglez le caméscope sur PLAYER.
 - Si vous souhaitez utiliser un micro externe, branchez-le sur la prise du caméscope prévue à cet effet.
2. Appuyez sur la touche ►/|| (PLAY/STILL) et trouvez la première position de la scène à doubler.
3. Appuyez de nouveau sur ►/|| (PLAY/STILL) au point de début du doublage.
4. Appuyez sur la touche A.DUB de la télécommande.
 - L'indication A.DUB s'affiche sur l'écran LCD.
 - Le caméscope est prêt pour le doublage à l'aide du micro.
5. Appuyez sur la touche ►/|| (PLAY/STILL) et commencez l'enregistrement du son.
 - Appuyez sur la touche ■ (STOP) pour arrêter le doublage.

Important

Le doublage sonore d'une bande enregistrée en mode 16 bits ou en mode longue durée (LP) n'est pas possible.

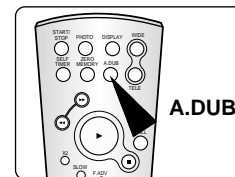
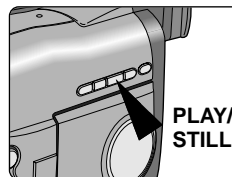
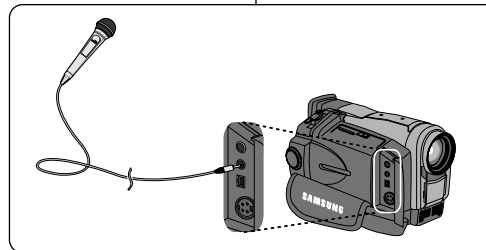

NEDERLANDS

Geavanceerde opnamefuncties

Audio dubbing (Geluidsspoor toevoegen)

- ⌘ De AUDIO DUBBING functie werkt alleen in de PLAYER stand.
- ⌘ hiermee kunt u aan band die met 12 bits geluid is opgenomen een extra geluidsspoor toevoegen.
- ⌘ U kunt gebruik maken van de interne microfoon, een externe microfoon of andere audio apparatuur.
- ⌘ Het originele geluid wordt niet gewist.

Een ander geluid opnemen via MIC dubbing

1. Zet de schakelaar in de PLAYER stand.
 - Wilt u gebruik maken van een externe microfoon, sluit deze dan aan op de MIC ingang op de camcorder.
2. Druk op de toets ►/|| (PLAY/STILL) en zoek de eerste positie van de scène op waaraan u geluid toe wilt voegen.
3. Druk nu op de toets ►/|| (PLAY/STILL).
4. Druk op de toets DUB van de afstandsbediening.
 - Op het LCD scherm verschijnt A.DUB
 - De camcorder staat nu klaar voor het 'dubben'.
5. Druk op de toets ►/|| (PLAY/STILL) om het dubben te starten
 - Druk op de toets ■ (STOP) om te stoppen met dubben.

Opmerking

U kunt geen geluidsspoor toevoegen aan een band die in de stand LP (Long Play) of in 16 bits is opgenomen.

FRANÇAIS

Perfectionnez vos enregistrements

Écoute du son enregistré

1. Insérez la bande doublée et appuyez sur la touche MENU ON/OFF.
2. A l'aide de la molette MENU, accédez à AUDIO SEL.
3. Appuyez sur la touche ENTER pour accéder au sous-menu.
4. A l'aide de la molette MENU, sélectionnez la lecture des pistes AUDIO.
 - Appuyez sur la touche ENTER pour confirmer la lecture des pistes audio et retourner au menu principal.
 - SOUND1 : lecture d'un enregistrement avec le son original.
 - SOUND2 : lecture d'un enregistrement avec le son doublé.
 - MIX : lecture d'un enregistrement composé pour moitié du son original et pour moitié du son doublé.
5. Pour sortir, appuyez sur MENU ON/OFF.

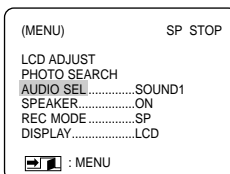

Important

- Lorsque vous écoutez un enregistrement doublé (SOUND 2 ou en mode MIX), la qualité sonore peut ne pas être complètement rendue.

NEDERLANDS

Geavanceerde opnamefuncties

Afspelen van een cassette waaraan een geluidsspoor is toegevoegd

1. Doe de cassette met het toegevoegde geluidsspoor in de camcorder en druk op MENU ON/OFF.
2. Selecteer met de knop MENU DIAL: AUDIO SEL.
3. Druk op ENTER om naar het sub menu te gaan.
4. Selecteer met de knop MENU DIAL het gewenste AUDIO weergavekanaal.
 - Druk op ENTER om het audioweergavekanaal te bevestigen en terug te gaan naar het hoofdmenu.
 - SOUND1 : weergave van het originele geluid.
 - SOUND2 : weergave van het toegevoegde geluidsspoor.
 - MIX : weergave van een mix van SOUND1 en SOUND2.
5. Druk op MENU ON/OFF om het menu te verlaten.

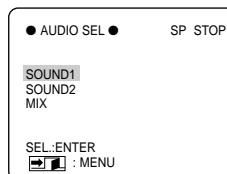

Opmerking

- Wanneer u afspeelt met het toegevoegde geluidsspoor (SOUND2 of MIX) kan de geluidskwaliteit minder zijn.

FRANÇAIS

Perfectionnez vos enregistrements

PHOTO

- ⌘ Elle vous permet de prendre un cliché accompagné de son fond sonore.
- ⌘ Les fonctions PHOTO suivantes sont disponibles :
 - FIELD : permet d'enregistrer une image fixe en mode résolution normale.
 - FRAME : permet d'enregistrer une image fixe en mode haute résolution.
 - Si vous filmez un sujet en déplacement rapide avec le mode FRAME, vous obtiendrez une image fixe dédoublée.
 - Nous vous recommandons d'utiliser ce mode pour filmer des sujets immobiles.

1. Placez le commutateur sur la position CAMERA.
2. Appuyez sur la touche MENU ON/OFF.
 - Le menu des fonctions s'affiche.
3. A l'aide de la molette MENU, mettez l'option PHOTO MODE en surbrillance.
4. Appuyez sur la touche ENTER.
 - Les modes FIELD et FRAME s'affichent successivement.
5. Pour sortir, appuyez sur la touche MENU ON/OFF.

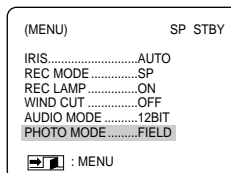

NEDERLANDS

Geavanceerde opnamefuncties

PHOTO MODE (fotostand)

- ⌘ Hiermee kunt u van uw onderwerp een foto (stilstaand beeld) met geluid maken.
- ⌘ U kunt kiezen uit de volgende standen:
 - FIELD : Foto (stilstaand beeld) met een normale resolutie.
 - FRAME: Foto (stilstaand beeld) met een hoge resolutie.
 - Maakt u in deze stand een foto van een snelbewegend onderwerp, dan is de kans aanwezig dat de opname bestaat uit meerdere opnamen van hetzelfde onderwerp.
 - Wij raden u aan de fotostand alleen te gebruiken voor niet-bewegende onderwerpen.

1. Zet de schakelaar in de stand CAMERA.
2. Druk op de toets MENU ON/OFF.
 - De menulijst verschijnt.
3. Selecteer met de knop MENU DIAL: PHOTO MODE.
4. Druk op ENTER om uw keuze te bevestigen.
 - PHOTO MODE wijzigt in [FIELD - FRAME].
5. Om dit menu te verlaten, drukt u op de toets MENU ON/OFF.

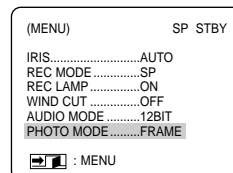

FRANÇAIS

Perfectionnez vos enregistrements

Prendre une image fixe

- Appuyez sur la touche PHOTO.
 - L'image apparaît sur l'écran LCD ou dans le viseur.
 - Pour quitter le mode PHOTO sans enregistrer, appuyez à nouveau sur la touche PHOTO.
- Appuyez sur la touche START/STOP.
 - L'image fixe est enregistrée pendant environ 8 secondes.
- Après cet enregistrement, le mode PHOTO est annulé.

Important

- Pour enregistrer l'image fixe, appuyez sur START/STOP.
- Si vous appuyez sur la touche PHOTO en mode GHOST ou PIP, celui-ci est désactivé.
- La fonction PHOTO peut altérer la qualité de l'image.

Recherche d'images fixes

- Le mode PHOTO SEARCH n'est disponible qu'en mode magnétoscope (PLAYER).
- Appuyez sur la touche MENU ON/OFF.
 - Le menu des fonctions s'affiche.
 - A l'aide de la molette MENU, mettez en surbrillance PHOTO SEARCH.
 - Appuyez sur la touche ENTER pour accéder au sous-menu.
 - A l'aide de la molette MENU, sélectionnez le sens de recherche désiré.
 - Appuyez sur la touche ENTER.
 - A la fin de la recherche, le caméscope affiche l'image fixe et revient au menu principal.
 - Pour sortir, appuyez sur le bouton MENU ON/OFF.

NEDERLANDS

Geavanceerde opnamefuncties

Stilstaand beeld filmen

- Druk op de toets PHOTO.
 - U ziet het stilstaande beeld op uw LCD-venster of in de zoeker.
 - Om deze stand te verlaten zonder op te nemen, drukt u nogmaals op de PHOTO toets.
- Druk op de START/STOP toets.
 - Het stilstaande beeld wordt 8 seconden lang gefilmd.
- Daarna schakelt de camera automatisch over naar de standby stand.

Opmerkingen

- Om het stilstaande beeld te filmen, moet u op START/STOP drukken.
- Als u in de stand GHOST of PIP op de PHOTO toets drukt, wordt de GHOST c.q. PIP stand geannuleerd.
- De PHOTO functie kan de beeldkwaliteit negatief beïnvloeden.

De momentopname opzoeken

- Dit doet u met PHOTO SEARCH. Deze functie werkt alleen in de PLAYER stand.
- Druk op MENU ON/OFF.
 - De lijst met menu's wordt getoond.
 - Selecteer met de knop MENU DIAL: PHOTO SEARCH.
 - Druk op ENTER om naar het submenu te gaan.
 - Selecteer met de knop MENU DIAL de zoekrichting.
 - Druk op ENTER.
 - Na de momentopname gevonden te hebben laat de camcorder deze zien, waarna hij automatisch teruggaat naar het hoofdmenu.
 - Om dit menu te verlaten, drukt u op MENU ON/OFF.

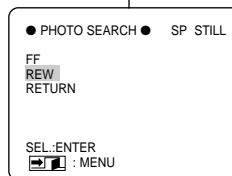
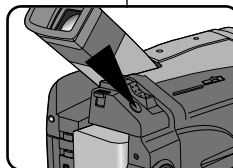

FRANÇAIS

Perfectionnez vos enregistrements

Utilisation de la TORCHE VIDEO

- ⚙ La torche vidéo fonctionne uniquement en mode CAMERA.
- ⚙ Elle permet d'augmenter la luminosité d'un enregistrement lorsque la lumière extérieure est trop faible.
- ⚙ La torche vidéo fonctionne uniquement en mode SP.
 - Lorsque vous utilisez la torche en mode LP, le voyant de la torche () et les lettres "LP" clignotent à l'écran.

Attention

- La torche vidéo peut devenir extrêmement chaude. Ne la touchez pas lors de son utilisation ou de sa mise hors tension, vous risqueriez de vous brûler.
 - Attendez que la torche ait complètement refroidi avant de ranger le caméscope dans son étui.
 - N'utilisez pas la torche à proximité de produits inflammables ou chimiques.
 - Contactez votre revendeur Samsung le plus proche pour vous procurer des ampoules de rechange.
 - La durée de vie d'une ampoule est de 50 heures environ.
1. Réglez le caméscope en mode CAMERA.
 2. Positionnez l'option LIGHT sur ON.
 - Le voyant de la torche () apparaît à l'écran et la torche vidéo s'allume.
 3. Si vous souhaitez l'éteindre, positionnez l'option LIGHT sur OFF.

Remarques

- La torche s'éteint automatiquement lors de l'éjection ou de l'insertion d'une cassette.
- Même si le voyant () ne clignote pas lorsque la batterie est déchargée, le caméscope peut s'éteindre automatiquement si vous tentez d'allumer la torche ou si vous démarrez un enregistrement quand la torche est allumée.
- La torche intégrée n'est qu'une source d'éclairage d'appoint. Sa puissance peut s'avérer insuffisante pour un éclairage en extérieur.
- L'utilisation continue de la torche pendant plus de 20 minutes peut entraîner une dégradation de la qualité de l'image.
- L'utilisation de la torche en mode SHUTTER 1/6, 1/13 ou 1/25 entraîne la désactivation automatique du mode SHUTTER manuel.
- Vous ne pouvez pas utiliser le mode SHUTTER lorsque la torche est allumée.

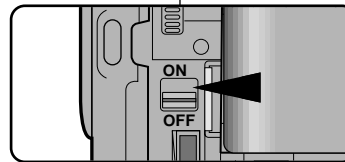

NEDERLANDS

Geavanceerde opnamefuncties

De videolamp gebruiken

- ⚙ De videolamp werkt alleen in de CAMERA stand.
- ⚙ Gebruik de lamp om een lichter beeld te krijgen in een donkere situatie.
- ⚙ De videolamp werkt alleen in de stand SP (Standard Play).
 - Als u de lamp in de stand LP (Long Play) inschakelt, gaan het videlolamp symbool () en "LP" in het LCD venster knipperen.

Let op!

- De videolamp kan bijzonder heet worden. Om brandwonden te voorkomen, mag u de lamp nooit aanraken terwijl de camcorder aan staat of direct nadat u hem uit hebt gedaan.
- Heeft u de videolamp gebruikt, wacht dan totdat de lamp is afgekoeld (ongeveer 5 minuten) voordat u de camcorder in de draagtas doet.
- Gebruik de camcorder c.q. videolamp nooit in de buurt van ontvlambare of explosieve materialen.
- Moet de lamp vervangen worden, ga dan naar de dichtstbijzijnde SAMSUNG dealer.
 - De lamp gaat ongeveer 50 uur mee.

1. Zet de camcorder in de stand CAMERA.
2. Zet de schakelaar van de videolamp in de stand ON.
 - U ziet op het scherm het symbool voor de videolamp () en de lamp gaat aan.
3. Om de lamp weer uit te zetten, zet u de schakelaar van de videolamp op OFF.

Opmerkingen

- Als u een cassette uit de camcorder haalt of er een nieuwe in plaatst, wordt de lamp automatisch uitgeschakeld.
- Ook als de batterij indicator () nog niet knippert om aan te geven dat de batterij bijna leeg is, kan de camcorder zichzelf automatisch uitschakelen op het moment dat u de videolamp aanzet of als u gaat filmen met de videolamp aan.
- De ingebouwde videolamp is alleen als extra lichtbron bedoeld; als verlichting voor buiten zal het niet voldoende zijn.
- Als u de videolamp langer dan 20 minuten achter elkaar gebruikt, kan de beeldkwaliteit achteruit gaan.
- Als u de videolamp aanzet bij een sluitertijd van 1/6, 1/13 of 1/25, wordt de handmatige sluitertijd instelling uitgeschakeld.
- Als u gebruik maakt van de videolamp, werkt de SHUTTER (sluitertijd) stand niet.

FRANÇAIS**Perfectionnez vos enregistrements****Sources de lumière**

- ⌘ La luminosité, mesurée en lux, constitue un facteur déterminant en matière de qualité de l'image.
- ⌘ Le tableau ci-dessous énumère quelques situations courantes, leur luminosité approximative et les recommandations associées.

Situations	Luminosité (Lux)	Recommandations
<ul style="list-style-type: none"> • Montagnes ou champs enneigés. • Plage de sable sous un soleil de plomb. 	100 000	Filtre ND recommandé.
<ul style="list-style-type: none"> • Journée ensoleillée, en milieu de journée. • Journée ensoleillée, en milieu d'après-midi. • Ciel couvert, vers midi. • Ciel couvert, une heure après le lever du soleil. • Bureau sous un éclairage fluorescent, près d'une fenêtre. • Ensoleillement avant le coucher du soleil. • Comptoir de grand magasin. • Guichet de gare. 	100 000 35 000 32 000 2 000 1 000 1 000 500 à 700 650	Prise de vue normale.
<ul style="list-style-type: none"> • Bureau sous éclairage fluorescent. • Pièce éclairée par deux lampes fluorescentes de 30 W. 	400 à 500 300	Torche vidéo recommandée.
<ul style="list-style-type: none"> • Galerie marchande de nuit. • Hall de théâtre. • Éclairage à la bougie. 	150 à 200 15 à 30 10 à 15	Torche vidéo nécessaire.

Une fois votre enregistrement terminé

1. Éjectez la cassette sur laquelle vous avez filmé (voir page 25).
2. Si vous voulez protéger cette cassette contre un effacement accidentel, poussez la languette de protection située dessus.
3. Placez le commutateur sur la position OFF.
4. Fermez le cache de protection de l'objectif.
5. Retirez le bloc batterie du caméscope.

NEDERLANDS**Geavanceerde opnamefuncties****Belichtingstechniek**

- ⌘ De helderheid van het licht is de belangrijkste factor voor de opnamekwaliteit. De helderheid wordt aangegeven in Lux.
- ⌘ In de onderstaande tabel vindt u een aantal algemene situaties, de bijbehorende helderheid en enkele aanbevelingen.

Situaties	Helderheid (In lux)	Aanbevelingen
<ul style="list-style-type: none"> • Besneeuwd landschap. • Zandstrand op warme zomerdag. 	100.000	Grijsfilter aanbevolen.
<ul style="list-style-type: none"> • Zonnige dag rond het middaguur. • Zonnige dag halverwege de middag. • Bewolkte dag rond het middaguur. • Bewolkte dag 1 uur voor zonsopgang. • Kantoor met tl-verlichting, bij een raam. • Zonnige dag een uur voor zonsondergang. • Toonbank in een warenhuis. • Kaartjesautomaat openbaar vervoer. 	100.000 35.000 32.000 2.000 1.000 1.000 500 tot 700 650	Normale opname.
<ul style="list-style-type: none"> • Kantoor met tl-verlichting. • Met 2 tl-buizen van 30 Watt verlichte ruimte. 	400 tot 500 300	Videolamp aanbevolen.
<ul style="list-style-type: none"> • Winkelpromenade 's nachts. • Theaterfoyer. • Kaarslicht. 	150 tot 200 15 tot 30 10 tot 15	Videolamp noodzakelijk.

Na de opname

1. Haal de cassette met de opnamen uit de camcorder. (zie pagina 25)
2. Als u de opnamen tegen onbedoeld wissen wilt beschermen, zet u de wisbeveiliging van de cassette in de rode (veilige) stand.
3. Zet de POWER schakelaar op OFF.
4. Doe de lensdop op de lens.
5. Verwijder de batterij van de camcorder.

FRANÇAIS

Perfectionnez vos enregistrements

Différentes techniques d'enregistrement

⌘ Selon l'atmosphère que vous souhaitez créer dans le film, vous pouvez utiliser différentes techniques d'enregistrement.

Important

Manipulez l'écran doucement lorsque vous le faites tourner. Une rotation intempestive peut endommager la charnière qui relie l'écran LCD au corps de l'appareil.

1. De niveau (technique la plus courante)

2. Vers le bas

Vous suivez l'enregistrement en visionnant l'écran LCD par le dessus.

3. Vers le haut

Vous suivez l'enregistrement en visionnant l'écran LCD par le dessous.

4. Autoportrait

Vous suivez l'enregistrement en visionnant l'écran LCD par l'avant.

Important

L'écran n'affiche plus les indications lorsqu'il est tourné vers l'avant.

5. Avec le viseur

■ Dans les cas où il est difficile d'utiliser l'écran LCD, le viseur électronique représente une solution de rechange pratique.

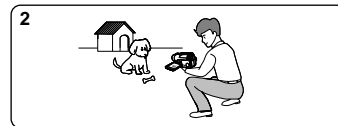

NEDERLANDS

Geavanceerde opnamefuncties

Opnametechnieken

⌘ In bepaalde situaties is het aan te raden om voor een beter resultaat verschillende opnametechnieken te gebruiken.

Opmerking

Wees voorzichtig als u het LCD-scherm draait. Niet voorziene draaibewegingen kunnen het mechanisme waarmee het LCD-scherm aan de camera bevestigd is beschadigen.

1. Normale opnamen

2. Omlaag filmen

Maak de opname met het LCD scherm naar boven gericht.

3. Omhoog filmen

Maak de opname met het LCD scherm naar beneden gericht.

4. Zichzelf filmen

Maak de opname terwijl u van voren af naar het LCD scherm kijkt.

Opmerking

Als het LCD scherm naar voren staat, zijn de indicaties uitgeschakeld.

5. Met de zoeker opnemen

■ In situaties waar het gebruik van het LCD-scherm problemen geeft, kunt u de zoeker gebruiken als alternatief.

FRANÇAIS

Visionnez une cassette

- ⌘ Lecture des cassettes que vous avez filmées.
- ⌘ La lecture n'est possible qu'en mode magnétoscope (PLAYER).

Visionnez sur l'écran LCD

- ⌘ L'écran LCD s'avère très pratique à l'extérieur ou dans une voiture.

Visionnez sur l'écran de votre téléviseur

- ⌘ À l'intérieur, la lecture sur l'écran d'un téléviseur peut être préférable.
- ⌘ Pour lire une cassette sur un téléviseur, ce dernier doit posséder un système couleur compatible avec celui du caméscope.

Connexion à un téléviseur avec entrée A/V

- Reliez le caméscope au téléviseur à l'aide du câble Audio/Vidéo fourni, en respectant le codage des connecteurs.
 - Jaune : vidéo
 - Blanc : Audio (gauche)
 - Rouge : Audio (droite) – STEREO uniquement
 - Pour connecter le caméscope à un téléviseur ou un magnétoscope monophonique, branchez respectivement la fiche jaune (vidéo) et la fiche blanche (audio gauche) aux bornes d'entrée vidéo et audio de votre appareil.
 - ⌘ Vous pouvez également utiliser l'adaptateur Péritel fourni.
- Placez le commutateur sur la position PLAYER.
- Allumez le téléviseur et sélectionnez le canal vidéo approprié.
 - Reportez-vous au mode d'emploi du téléviseur ou du magnétoscope.
- Démarrez la lecture d'une cassette.

Remarques

- Vous pouvez brancher le câble S-VIDEO fourni sur votre téléviseur (si celui-ci est équipé d'une prise S-VIDEO), afin d'obtenir une meilleure qualité d'image.
- Même si vous utilisez le câble S-video, vous devez connecter un câble audio.

64

NEDERLANDS

Opnamen afspelen

- ⌘ Om een opgenomen cassette te bekijken.
- ⌘ Deze functie werkt alleen in de PLAYER stand.

Opnamen bekijken via het LCD venster

- ⌘ Buiten of in de auto is het handig om uw opnamen via het LCD venster te bekijken.

Opnamen bekijken via een tv-scherm

- ⌘ Om een opname via een televisie te kunnen bekijken, moet de tv over hetzelfde kleursysteem beschikken als de camcorder.
- ⌘ Wij adviseren u de AC-adapter als stroombron voor de camcorder te gebruiken.

Aansluiten op een tv met audio/video aansluiting

- Sluit de camcorder met een A/V kabel op de tv aan.
 - De gele plug sluit u aan op : Video
 - De witte plug sluit u aan op : Audio(L)
 - De rode plug sluit u aan op : Audio(R) – STEREO
 - Als u de camcorder aansluit op een tv of videorecorder met mono geluid, sluit u de gele plug (Video) aan op de video ingang van de tv of videorecorder en de witte plug (Audio L) op de audio ingang van de tv of videorecorder.
 - ⌘ U kunt eventueel ook gebruikmaken van de meegeleverde SCART adapter.
- Zet de power schakelaar in de stand PLAYER.
- Zet de tv aan en zet de TV/VIDEO keuzetoets van de tv op VIDEO.
 - Zie de gebruiksaanwijzing van uw tv of videorecorder.
- Speel een cassette af.

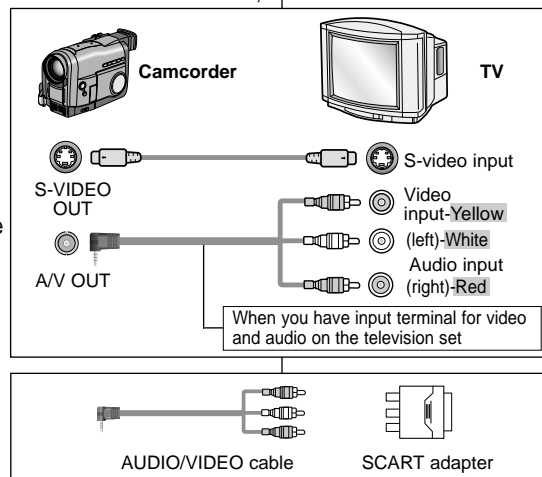

Opmerkingen

- Als uw tv over een S-VIDEO ingang beschikt, krijgt u een betere beeldkwaliteit wanneer u de S-VIDEO kabel gebruikt.
- Ook als u een S-VIDEO kabel gebruikt, moet u een audiokabel aansluiten.

FRANÇAIS

Visionnez une cassette

Connexion à un téléviseur sans entrée A/V

- ⌘ Vous pouvez connecter votre caméscope à un téléviseur via un magnétoscope.
1. Reliez le caméscope au magnétoscope à l'aide du câble Audio/Vidéo fourni ;
 - Jaune : Vidéo
 - Blanc : Audio (gauche)
 - Rouge : Audio (droite)STEREO uniquement
 2. Reliez le magnétoscope au téléviseur.
 3. Placez le commutateur du caméscope sur la position PLAYER.
 4. Allumez le téléviseur et le magnétoscope.
 - Réglez le sélecteur d'entrée du magnétoscope sur LINE (entrée Aux).
 - Sélectionnez le chaîne réservée au magnétoscope sur le téléviseur.
 5. Lancez la lecture d'une cassette.

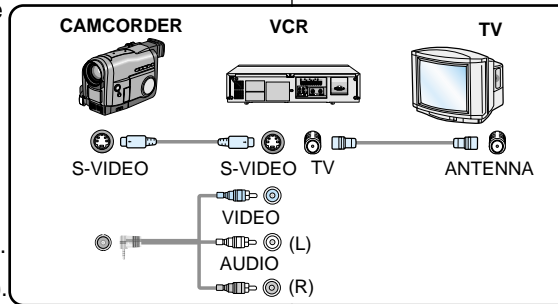

Lecture de la cassette

- ⌘ Vous pouvez lire une cassette enregistrée en mode PLAYER.
1. Branchez le caméscope sur une source d'alimentation, puis placez le commutateur sur la position PLAYER.
 - Placez le sélecteur de mode sur CAMCORDER. (modèles VP-D75(i)/D76(i)/D77(i) uniquement)
 2. Insérez la cassette à visionner.
 3. A l'aide des touches ►► (FF) et ◄◄ (REW) cherchez la position à partir de laquelle vous voulez visionner la cassette.
 4. Appuyez sur la touche ►|| (PLAY/STILL).
 - L'image que vous avez enregistrée apparaît à l'écran au bout de quelques secondes.
 - Si la cassette arrive à la fin de la bande, celle-ci se rembobine automatiquement.

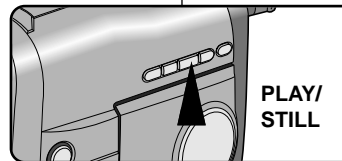
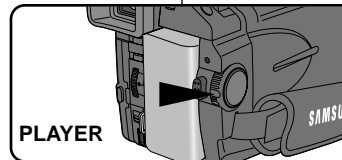

Important

- Il est préférable de réduire le volume du haut-parleur intégré de votre caméscope lorsque vous branchez celui-ci sur un téléviseur.
- Le mode de lecture (SP/LP) est sélectionné automatiquement.

NEDERLANDS

Opnamen afspelen

Aansluiten op tv zonder audio/video aansluiting

- ⌘ U kunt uw camcorder ook via een video recorder op een tv aansluiten.
1. Sluit de camcorder met behulp van de A/V kabel aan op de videorecorder.
 - Geel sluit u aan op : Video
 - Wit sluit u aan op : Audio(L)
 - Rood sluit u aan op : Audio(R) – STEREO
 2. Sluit op de videorecorder een tv aan.
 3. Zet de power schakelaar in de stand PLAYER.
 4. Zet de tv en videorecorder aan.
 - Stel de videorecorder in op LINE.
 - Kies op de tv het kanaal dat voor de videorecorder is gereserveerd.
 5. Speel een cassette af.

Weergave

- ⌘ U kunt een opgenomen cassette afspelen in de stand PLAYER.

1. Sluit een stroombron aan en zet de schakelaar in de stand PLAYER.
 - Zet de schakelaar voor het kiezen van CAMCORDER/DSC in de stand CAMCORDER. (alleen VP-D75(i)/D76(i)/D77(i))
2. Plaats de cassette die u wilt bekijken.
3. Ga met de toetsen ►► (FF) en ◄◄ (REW) naar het punt op de cassette vanaf waar u de cassette wilt bekijken.
4. Druk op de toets ►|| (PLAY/STILL).
 - Na enkele seconden ziet u uw opname op tv.
 - Als de cassette aan het eind is, spoelt hij automatisch terug.

Opmerkingen

- Wij adviseren u het volume van de ingebouwde luidspreker van de camcorder laag te zetten wanneer u de camcorder op een tv hebt aangesloten.
- De weergavestand (SP/LP) wordt automatisch gekozen.

FRANÇAIS

Visionnez une cassette

Fonctions du mode magnéscope

- ⌘ Les touches PLAY/STILL, STOP, FF, REW, SLOW sont disponibles sur le caméscope et sur la télécommande.
- ⌘ Les touches F.ADV (avance image par image), X2 sont disponibles uniquement sur la télécommande.
- ⌘ Si vous laissez plus de trois minutes votre caméscope en mode STILL ou SLOW sans vous en servir, il s'éteint automatiquement pour éviter une détérioration de la cassette et des têtes.

Arrêt sur image (mode pause)

- ⌘ Appuyez sur ►/|| (PLAY/STILL) pendant la lecture.
- ⌘ Pour reprendre la lecture, appuyez de nouveau sur ►/|| (PLAY/STILL).

Recherche d'image avant/arrière

- ⌘ Appuyez sur la touche ►► (FF) ou ◀◀ (REW) pendant la lecture ou en mode pause. Pour reprendre la lecture normale, appuyez sur la touche ►/|| (PLAY/STILL).
- ⌘ Maintenez la touche ►► (FF) ou ◀◀ (REW) enfoncée pendant la lecture ou en mode pause. Pour reprendre la lecture normale, relâchez la touche.

Lecture au ralenti avant/arrière

- ⌘ Lecture au ralenti avant
 - Appuyez sur la touche SLOW pendant la lecture.
 - Pour reprendre la lecture normale, appuyez sur ►/|| (PLAY/STILL).
- ⌘ Lecture au ralenti arrière
 - Appuyez sur la touche ◀◀ (REW) pendant la lecture au ralenti avant/arrière.
 - Pour reprendre la lecture normale, appuyez sur la touche ►► (FF).
 - Pour reprendre la lecture normale, appuyez sur la touche ►/|| (PLAY/STILL).

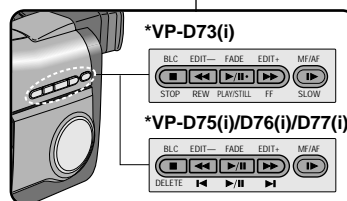

NEDERLANDS

Opnamen afspelen

Weergavefuncties

- ⌘ De toetsen PLAY/STILL, STOP, FF, REW, SLOW zitten zowel op de camcorder als op de afstandsbediening.
- ⌘ De toetsen F.ADV (beeld verder) en X2 zitten alleen op de afstandsbediening.
- ⌘ Om onnodige slijtage van de band en de videokoppen te voorkomen, slaat de camcorder automatisch af wanneer hij langer dan 3 minuten in de stand STILL of SLOW staat.

Afspelen onderbreken

- ⌘ Druk tijdens het afspelen of vertraagd afspelen op de toets ►/|| (PLAY/STILL).
- ⌘ Om het afspelen te hervatten, drukt u nogmaals op de toets ►/|| (PLAY/STILL).

Passage opzoeken (voorwaarts/achterwaarts)

- ⌘ Druk tijdens het afspelen op de toets ►► (FF) of ◀◀ (REW). Druk om verder te gaan met afspelen op de toets ►/|| (PLAY/STILL).
- ⌘ Blijf tijdens het afspelen op de toets ►► (FF) of ◀◀ (REW) drukken. Laat de toets los als u weer normaal af wilt spelen.

Vertraagde weergave (voorwaarts/achterwaarts)

- ⌘ Vertraagde weergave - vooruit
 - Druk tijdens het afspelen op de toets SLOW.
 - Druk om verder te gaan met afspelen op de toets ►/|| (PLAY/STILL).
- ⌘ Vertraagde weergave - achteruit
 - Druk tijdens vertraagde weergave - vooruit op de toets ◀◀ (REW).
 - Om verder te gaan met vertraagde weergave - vooruit, drukt u op ►► (FF).
 - Om verder te gaan met normale weergave, drukt u op ►/|| (PLAY/STILL).

FRANÇAIS

Visionnez une cassette

Lecture image par image

- ☞ Appuyez sur la touche F.ADV de la télécommande en mode pause.
La fonction F.ADV est disponible uniquement en mode pause.
- ☞ Pour reprendre la lecture normale, appuyez sur la touche ►/|| (PLAY/STILL).

Lecture X2 avant/arrière

- ☞ Lecture X2 avant
 - Appuyez sur la touche X2 de la télécommande pendant la lecture.
 - Pour reprendre la lecture normale, appuyez sur ►/|| (PLAY/STILL).
- ☞ Lecture X2 arrière
 - Appuyez sur la touche ◀◀ (REW) pendant la lecture X2 avant.
 - Pour reprendre la lecture normale, appuyez sur ►/|| (PLAY/STILL).

Important

- Des interférences peuvent apparaître sur l'écran pendant certains modes de lecture.
 - Ces interférences sont plus fréquentes lors de la lecture d'une cassette enregistrée en mode LP (longue durée).
- Aucun son n'est émis pendant les modes autres que la lecture normale.

NEDERLANDS

Opnamen afspelen

Beeld verder (beeld voor beeld afspelen)

- ☞ Druk in de stand STILL op de toets F.ADV op de afstandsbediening.
De F.ADV functie werkt alleen in de stand STILL.
- ☞ Om verder te gaan met normaal afspelen, drukt u op de toets ►/|| (PLAY/STILL).

Versneld afspelen (x2, vooruit/achteruit)

- ☞ Twee keer zo snel afspelen - vooruit
 - Druk tijdens het afspelen op de toets X2 op de afstandsbediening.
 - Om verder te gaan met normaal afspelen, drukt u op de toets ►/|| (PLAY/STILL).
- ☞ Twee keer zo snel afspelen - achteruit
 - Druk tijdens het 2 x zo snel vooruit afspelen op de toets ◀◀ (REW).
 - Wilt u verder met normaal afspelen, druk dan op de toets ►/|| (PLAY/STILL).

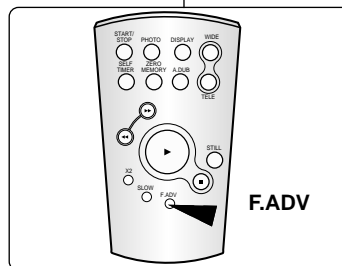

Opmerkingen

- Bij sommige speciale afspelstanden wordt het beeld engszins vervormd weergegeven.
 - Dit zal zich eerder voordoen bij banden die in LP (Long Play) zijn opgenomen.
- Wanneer u voornoemde afspelmogelijkheden gebruikt, is het geluid uitgeschakeld.

Visionnez une cassette

Mode mémoire compteur (ZERO MEMORY)

- ⌘ Cette fonction est disponible en mode caméra et magnétoscope.
 - ⌘ Vous pouvez marquer sur la bande l'endroit où vous voulez vous repositionner après la lecture.
1. Pendant la lecture ou l'enregistrement, appuyez sur la touche ZERO MEMORY de la télécommande à l'endroit que vous voulez retrouver plus tard.
 - L'affichage de la date ou de l'heure disparaît et fait place à un compteur à zéro précédé de l'indicateur **M**.
 - Pour désactiver le mode mémoire compteur, appuyez de nouveau sur ZERO MEMORY.
 2. Remise à zéro.
 - A la fin de la lecture, faites avancer ou rembobinez la bande.
 - La bande s'arrête automatiquement lorsque le compteur atteint 0:00:00.
 - Lorsque l'enregistrement est fini, placez le commutateur sur PLAYER et appuyez sur la touche ◀◀ (REW).
 - La bande s'arrête automatiquement lorsque le compteur atteint 0:00:00.
 3. L'indicateur de mémoire compteur **M** disparaît de l'écran et la date/heure s'affiche à nouveau.

Important

- Le mode mémoire compteur peut être désactivé automatiquement dans les cas suivants :
 - Après le retour à la position zéro.
 - Lors de l'éjection de la cassette.
 - Lors d'un changement de position du commutateur principal ou lors de la mise hors tension de l'appareil.
- Le mode mémoire compteur peut ne pas fonctionner correctement s'il existe des blancs entre les enregistrements de la cassette.
- La fonction ZERO MEMORY n'est pas disponible en mode DV IN.

Opnamen afspelen

ZERO MEMORY

- ⌘ De ZERO MEMORY functie werkt in de CAMERA en PLAYER stand.
- ⌘ Hiermee kunt u op de band een punt aanduiden waarnaar u de volgende keer dat u gaat afspelen terug wilt gaan.

1. Druk tijdens het afspelen of opnemen op de toets ZERO MEMORY als u op de band op het punt bent waarnaar u later terug wilt.
 - De tijdcode wijzigt in een bandteller die u met **M** (Zero memory indicator) op nul kunt zetten.
 - Om deze functie te annuleren, drukt u nogmaals op de ZERO MEMORY toets.
2. Naar de "nul" positie gaan.
 - Na het afspelen, spoelt u de band vooruit of terug.
 - De band stopt automatisch wanneer de "nul" positie is bereikt.
 - Na het opnemen zet u de schakelaar in de stand PLAYER en drukt u op de toets ◀◀ (REW).
 - De band stopt automatisch wanneer de "nul" positie is bereikt.
3. De bandteller met de **M** indicator verdwijnt van het scherm en de bandteller wijzigt in de tijdcode.

Opmerkingen

- In de volgende situaties kan de ZERO MEMORY stand automatisch worden geannuleerd:
 - Zodra de "nul positie" is bereikt.
 - Bij het uitwerpen van de cassette.
 - Wanneer u de batterij of adapter verwijdert.
- Het is mogelijk dat deze functie niet goed werkt wanneer er op de band tussen twee opnamen een onderbreking zit.
- ZERO MEMORY werkt niet in combinatie met DV IN.

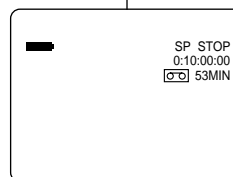
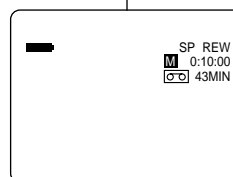
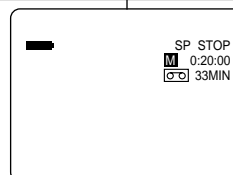

FRANÇAIS

Transfert de données IEEE 1394

Connexion pour transfert de données numériques

Connexion à un autre appareil vidéo numérique

- ⌘ Connexion à d'autres appareils vidéo numérique standard.
 - Cette connexion est très simple. Si l'appareil comporte un port DV, vous pouvez transférer des données en vous connectant sur ce port à l'aide d'un câble adapté.
- !!! Attention : il existe deux types de ports DV, à savoir 4 et 6 broches (a et b). Celui du VP-DXX/DXXi est à 4 broches.
- ⌘ Sur une connexion numérique, les signaux vidéo et audio sont transmis au format numérique et offrent une excellente qualité d'image.

Connexion à un PC

- ⌘ Si vous voulez transférer des données à un PC, vous devez installer une carte IEEE 1394 sur votre ordinateur (non fournie).
- ⌘ Lorsque vous transférez des données du caméscope au PC, certaines fonctions sont désactivées. Dans ce cas, reconnectez le câble DV ou éteignez le caméscope et rallumez-le.

Important

- Certaines fonctions sont désactivées lors de la transmission de données vers un autre appareil. Dans ce cas, reconnectez le câble DV, éteignez et allumez à nouveau.
- Le VP-DXXi peut recevoir de données numériques d'un autre appareil vidéo.
- Il est possible d'enregistrer une image transférée numériquement sur ce caméscope VP-DXXi.

NEDERLANDS

IEEE 1394 gegevensoverdracht

IEEE1394 (i.LINK)-DV gegevensverbinding

Aansluiten op DV apparaat

- ⌘ Aansluiten op andere standaard DV apparaten.
 - Het aansluiten van de camcorder op een standaard DV apparaat is vrij eenvoudig. Heeft een product een DV poort, dan kunt u hiermee gegevens uitwisselen door deze met de juiste kabel op de DV poort aan te sluiten.
- !!! Let op! Er bestaan 2 soorten DV poorten: 4 pins en 6 pins. Deze camcorder heeft een 4-pins aansluiting.
- ⌘ Via een digitale verbinding worden video en audio signalen in digitale vorm overgebracht. De kwaliteit van de overdracht is daardoor veel hoger.

Aansluiten op een PC

- ⌘ Als u gegevens met een PC wilt uitwisselen, moet u een IEEE 1394 kaart in uw PC installeren (niet meegeleverd).
- ⌘ Het is mogelijk dat uw PC niet snel genoeg is om alle beelden die binnenkomen te verwerken.

Opmerkingen

- Bij het overbrengen van gegevens van deze camcorder naar een ander DV apparaat is het mogelijk dat sommige functies niet werken. Sluit in dat geval de DV kabel opnieuw aan of zet het apparaat uit en weer aan.
- De VP-DXXi kan ook digitale gegevens van een ander DV apparaat ontvangen.
- Met de VP-DXXi kunt u een plaatje opnemen dat via een DV verbinding is overgebracht.

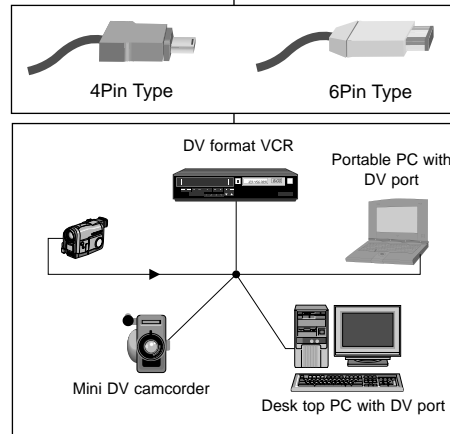

FRANÇAIS

Transfert de données IEEE 1394

● Configuration système requise

- Unité centrale : Intel® Pentium III™ 450Mhz ou compatible
- Système d'exploitation : Windows® 98SE, ME, Mac OS
- Mémoire vive : plus de 64 Mo de RAM
- Carte IEEE1394 additionnelle ou intégrée

Enregistrement avec un câble de connexion DV (VP-DXXi uniquement)

1. Réglez le caméscope sur PLAYER.
2. Connectez le câble DV (non fourni) au port DV IN/OUT du caméscope et au port DV IN/OUT d'un autre appareil vidéo numérique.
 - Assurez-vous que DV IN apparaît bien sur le moniteur.
3. Appuyez sur START/STOP pour commencer l'enregistrement en mode REC PAUSE.
 - L'indication PAUSE est affichée.
4. Commencez la lecture sur l'autre appareil DV pendant que l'image apparaît.
5. Appuyez sur la touche START/STOP pour commencer l'enregistrement.
 - Si vous souhaitez arrêter l'enregistrement temporairement, appuyez sur START/STOP.
6. Pour mettre fin à l'enregistrement, appuyez sur ■ (STOP).

Important

Lorsque vous utilisez ce caméscope pour enregistrer des images transférées, leur qualité de retransmission sur un écran peut être inégale. Cependant, la qualité des images elles-mêmes n'est pas remise en cause.

NEDERLANDS

IEEE 1394 gegevensoverdracht

● Systeemeisen

- Minimaal een snelle Intel® Pentium III™ 450Mhz compatibel
- Windows® 98SE, ME, Mac OS
- Minimaal 64 MB RAM
- IEEE1394 kaart (geïnstalleerd of ingebouwd)

Opnemen via de DV kabel (alleen mogelijk met de VP-DXXi)

1. Zet de schakelaar in de PLAYER stand.
2. Sluit de DV kabel (niet meegeleverd) aan op de DV IN/OUT poort van de camcorder en de DV IN/OUT poort van het andere DV apparaat.
 - Controleer of op het scherm DV IN verschijnt.
3. Druk op de START/STOP toets en ga naar REC PAUSE.
 - PAUSE wordt getoond.
4. Start met de weergave op het andere DV apparaat terwijl u de beelden op de monitor ziet.
5. Druk op START/STOP om het opnemen te stoppen.
 - Wilt u het opnemen onderbreken, druk dan nogmaals op de START/STOP toets.
6. Om het opnemen te beëindigen drukt u op de ■ (STOP) toets.

Opmerking

Als u deze camcorder als recorder gebruikt, kunnen de beelden er ongelijkmatig uitzien. Dit zegt niets over de opgenomen beelden.

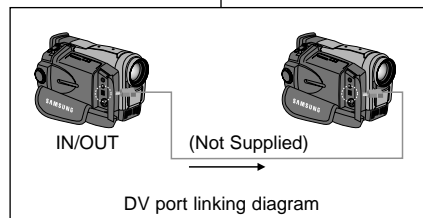
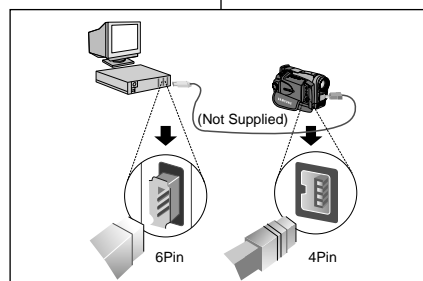

FRANÇAIS

interface USB

Transfert d'images numériques avec l'interface USB

- ⌘ Le port USB vous permet de transférer des images issues du caméscope, d'une cassette ou de la mémoire intégrée ou d'une carte. Utilisez la carte SmartMedia pour transférer les images directement sur votre PC sans utiliser de carte vidéo supplémentaire.
- ⌘ SmartMedia sur votre PC sans utiliser de carte vidéo supplémentaire. La connexion USB permet de transférer les images sur votre PC.
- ⌘ Pour transférer des données sur votre PC, vous devez préalablement installer le logiciel (pilote, logiciel de retouche d'images) fourni avec le caméscope.

Configuration minimale

- Unité centrale: Intel® Pentium II™ ou compatible
- Système d'exploitation: Windows® 98/98SE/ME/2000
- Mémoire vive : 32 Mo ou supérieure
- CD-ROM: lecteur 4x
- Affichage: carte vidéo 65000 couleurs ou supérieure
- Port USB disponible

Remarques

- Intel® Pentium II™ est une marque déposée d'Intel Corporation.
- Windows® est une marque déposée de Microsoft Corporation.
- Tous les autres noms et marques sont la propriété de leurs détenteurs respectifs.

NEDERLANDS

USB interface

Digitale foto's overbrengen via de USB aansluiting

- ⌘ Via de USB aansluiting kunt u, zonder dat u extra kaarten nodig heeft, op eenvoudige wijze digitale foto's vanaf camera, cassette, geheugen of Smart Media kaart naar een PC overbrengen.
- ⌘ Daarvoor moet u wel eerst de op de cd-rom meegeleverde software (stuurprogramma, edit-software) op uw PC installeren.

Systeemeisen

- CPU : Intel® Pentium II™ processor compatibel of beter
- Besturingssysteem : Windows®98/98SE/ME/2000
- RAM : Minimaal 32 MB
- CD-ROM: 4x cd-rom-station
- VIDEO : videokaart minimaal 65.000 kleuren
- Vrije USB poort

Opmerkingen

- Intel® Pentium II™ is een handelsmerk van Intel Corporation.
- Windows® is een geregistreerd handelsmerk van Microsoft Corporation.
- Alle andere merken en productnamen zijn het eigendom van hun respectievelijke eigenaars.



interface USB

Installation du logiciel

1. Insérez le CD dans le lecteur de CD-ROM.
- L'écran d'installation s'affiche à l'écran.
2. Si l'écran d'installation n'apparaît pas, cliquez sur "Exécuter" dans le menu "Démarrer" de Windows, puis exécutez le fichier SETUP.EXE pour lancer l'installation.
- Si votre lecteur est désigné par la lettre "D", tapez "D:\setup.exe" puis appuyez sur la touche Entrée.
3. Cliquez sur le bouton correspondant au logiciel que vous souhaitez installer.
 - Pilote USB
 - Logiciel USB
 - Logiciel de retouche d'image

Installation du pilote USB

4. Lorsque la fenêtre de démarrage s'affiche, cliquez sur "USB Driver" pour poursuivre l'installation.

Installation du logiciel USB (DVC media™)

4. Lorsque la fenêtre de démarrage s'affiche, cliquez sur "DVC media™" pour poursuivre l'installation.
5. Sélectionnez une langue, puis cliquez sur "OK".
6. Lorsque la boîte de dialogue apparaît, cliquez sur "Suivant" (Next).
7. Sélectionnez le répertoire de destination :
 - Pour installer le programme dans le répertoire par défaut, cliquez sur "Suivant" (Next).
 - Pour installer le programme dans un répertoire différent, cliquez sur "Parcourir" (Browse) et sélectionnez un répertoire.
8. Cliquez sur "Suivant" (Next).
9. Les fichiers sont copiés dans le répertoire sélectionné.
10. Lorsque la boîte de dialogue apparaît, cliquez sur "Terminer" (Finish).

USB interface

Software installeren

1. Plaats de cd-rom met de software in het cd-rom-station van uw PC.
- Het installatiescherm wordt getoond.
2. Verschijnt het installatiescherm niet nadat u de cd-rom hebt geplaatst, klik dan in het Windows "Start" menu op "Uitvoeren" en voer om de installatie te starten het programma SETUP.EXE uit. Wanneer uw cd-rom-station op uw PC met "D" is aangeduid, geeft u in "D:\setup.exe" en drukt u op Enter.
3. Selecteer de software die u wilt installeren. U kunt kiezen uit:
 - USB stuurprogramma
 - USB software
 - Photo Suite™ voor het bewerken van foto's

USB stuurprogramma installeren

4. In het startvenster klikt u op "USB Driver" om verder te gaan met de installatie.

USB software (DVC media™)

4. In het startvenster klikt u op "DVC media™" om verder te gaan met de installatie.
5. Selecteer een taal en klik op "OK".
6. Als het dialoogvenster verschijnt, klikt u op "Volgende" (Next).
7. Kies de map waarin u de software op wilt slaan:
 - Wilt u de software in de getoonde map opslaan, klik dan op "Volgende" (Next).
 - Wilt u dit niet, klik dan op "Bladeren" (Browse) en selecteer een andere map.
8. Klik op "Volgende" (Next).
9. De bestanden worden naar de aangegeven map gekopieerd.
10. Als het volgende dialoogvenster verschijnt, klikt u op "Ja, ik wil de computer nu opnieuw starten" en vervolgens op "Voltooien" (Finish) om uw computer opnieuw te starten.

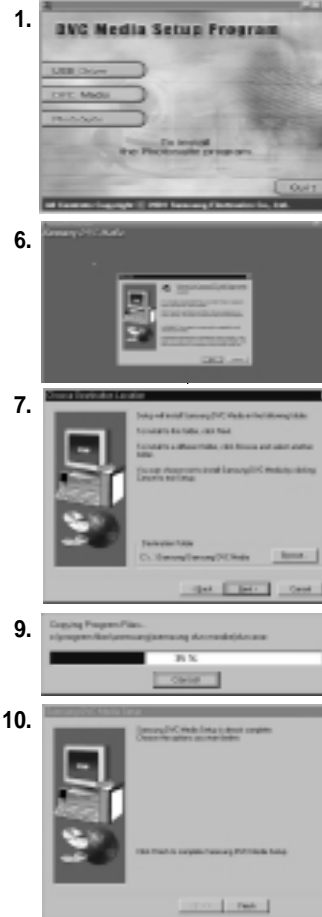

Interfaccia USB

Installation du logiciel de retouche d'images (Photo Suite™)

4. Répétez les étapes 1~3.
5. Dans la fenêtre de démarrage; cliquez sur "Photo Suite™" pour poursuivre l'installation.
6. Sélectionnez une langue, puis cliquez sur "OK".
7. Lorsque la boîte de dialogue apparaît, cliquez sur "Suivant" (Next).
8. Lorsque la fenêtre d'acceptation de la licence s'affiche, cliquez sur "Oui" (Yes).
9. Sélectionnez le répertoire de destination :
 - Pour installer le programme dans le répertoire par défaut, cliquez sur "Suivant" (Next).
 - Pour installer le programme dans un répertoire différent, cliquez sur "Parcourir" (Browse) et sélectionnez un répertoire.
10. Cliquez sur "Suivant" (Next).
11. Les fichiers sont copiés dans le répertoire sélectionné.
12. Lorsque la fenêtre d'enregistrement s'affiche, cliquez sur "Continuer" (Continue).
13. Complétez le formulaire, puis cliquez sur "Enregistrer" (Register).
 - Si vous souhaitez vous enregistrer ultérieurement, cliquez sur "Annuler" (Cancel).
14. Lorsque la boîte de dialogue suivante apparaît, cliquez sur "Terminer" (Finish).

7.



8.

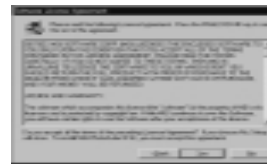

9.



13.

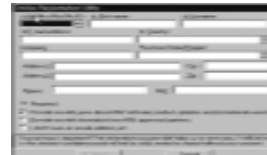

14.



USB interface

Photo suite™ voor het bewerken van foto's

4. Herhaal de stappen 1 t/m 3.
5. Klik in het startvenster op "Photo Suite™" om verder te gaan met de installatie.
6. Selecteer een taal en klik op "OK".
7. Als het dialoogvenster verschijnt, klikt u op "Volgende" (Next).
8. Als het venster met de licentie overeenkomst wordt getoond, drukt u op "Ja" (Yes).
9. Kies de map waarin u de software op wilt slaan:
 - Wilt u de software in de getoonde map opslaan, klik dan op "Volgende" (Next).
 - Wilt u dit niet, klik dan op "Bladeren" (Browse) en selecteer een andere map.
10. Klik op "Volgende" (Next).
11. De bestanden worden naar de aangegeven map gekopieerd.
12. Als het registratievenster wordt getoond, klikt u op "Verder gaan" (Continue).
13. Vul uw gegevens in en klik op "Registreren" (Register). Wilt u zich op een later tijdstip registreren, klik dan op "Annuleren" (Cancel).
14. Als het volgende dialoogvenster verschijnt, klikt u op "Voltoeien" (Finish).

FRANÇAIS

interface USB

Connexion à un PC

1. Branchez le câble USB sur le port USB situé à l'arrière de votre PC.
2. Branchez le câble USB dans la prise du caméscope prévue à cet effet (prise USB).

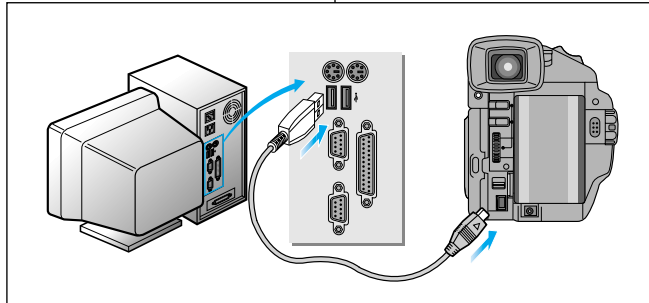

Remarques

- Veillez à ne pas débrancher le câble pendant le transfert des données. L'interruption du transfert pourrait endommager les données.
- L'utilisation d'un HUB (répartiteur) USB ou la connexion simultanée de plusieurs périphériques USB peuvent entraîner un dysfonctionnement du caméscope.
 - Débranchez les autres périphériques USB du PC, puis rebranchez le caméscope.
- Si votre PC recherche les fichiers du pilote une fois le programme installé, indiquez le chemin (dossier) suivant
 - D:\Driver (si votre lecteur de CD-ROM est désigné par la lettre "D").
- Si le câble USB est relié au caméscope, les touches DELETE (EFFACER), ►/II (SLIDE), ► (MEM.+), ◀ (MEM.-) ne sont pas disponibles en mode DSC-PLAYER et la touche START/STOP n'est pas disponible en mode DSC-CAMERA.
- Si vous branchez le IEEE 1394(DV) et l'USB en même temps, il peut y avoir un dysfonctionnement de l'USB.

USB interface

NEDERLANDS

Aansluiten op PC

1. Doe het ene uiteinde van de USB kabel in de USB aansluiting aan de achterkant van uw PC.
2. Doe het andere uiteinde van de USB kabel in de USB aansluiting van de camcorder.

Opmerkingen

- Als u tijdens het overbrengen van digitaal beeldmateriaal de USB kabel uit uw PC of camcorder haalt, kan de gegevensoverdracht worden afgebroken, waardoor uw beeldmateriaal kan beschadigen.
- Als u de USB kabel via een USB HUB of via een ander USB apparaat op de PC aansluit, is het mogelijk dat de camcorder niet goed werkt.
 - Verwijder in dat geval het andere USB apparaat (of apparaten) van de PC en sluit de camcorder opnieuw aan.
- Probeer de PC na installatie van de software het stuurprogramma te vinden, geef dan het volgende pad in:
 - D:\Driver (ervan uitgaand dat "D" uw cd-rom-station is.)
- Is de USB kabel op de camcorder aangesloten, dan zijn de toetsen DELETE, ►/II (SLIDE), ► (MEM.+), ◀ (MEM.-) niet beschikbaar in de stand DSC-PLAYER.
- Als u de IEEE 394- (DV) en USB-aansluiting tegelijkertijd gebruikt, werkt de USB-aansluiting mogelijk niet correct.

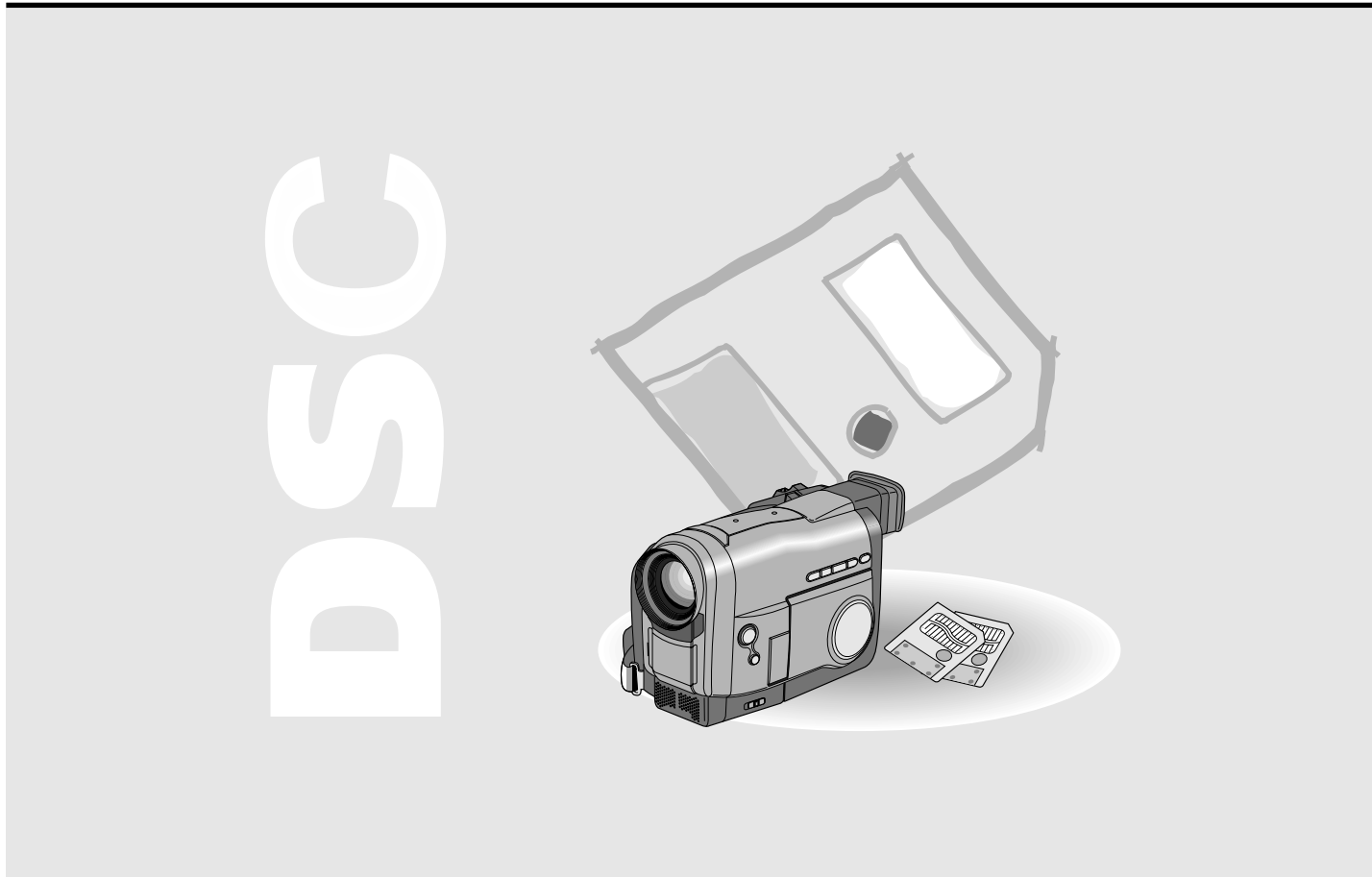

D
S
C

FRANÇAIS

Appareil photo numérique (modèles VP-D75(i)/D76(i)/D77(i) uniquement)

Mémorisation sur carte SmartMedia et mémoire intégrée

- ⌘ La carte SmartMedia et/ou la mémoire intégrée (4 Mo) permettent de stocker et de gérer des images fixes enregistrées par le caméscope.

Fonctions disponibles avec la carte SmartMedia et/ou la mémoire intégrée

- ⌘ Enregistrement d'images fixes
- ⌘ Visualisation d'images fixes
 - Single (une seule image)
 - Diaporama (toutes les images)
- ⌘ Protection des images contre les effacements accidentels
- ⌘ Suppression des images enregistrées sur la carte ou dans la mémoire
- ⌘ Marquage d'impression des images fixes
- ⌘ Formatage d'une carte ou de la mémoire
- ⌘ Copie d'images fixes à partir d'une cassette

D
S
C

Remarques

- La plupart des fonctions du caméscope (mode DSE, programme AE, mode Shutter, balance des blancs et autres réglages manuels) sont disponibles lorsque vous enregistrez sur une carte Smartmedia et/ou dans la mémoire intégrée.
- “▶▶▶ MEM.” s'affiche à l'écran lorsque vous enregistrez des données sur une carte ou dans la mémoire intégrée.
- Veillez à ne pas éjecter ou insérer de carte SmartMedia pendant l'enregistrement ou le chargement d'une image.
 - L'insertion ou l'éjection d'une carte SmartMedia pendant l'enregistrement ou le chargement d'une image pourrait endommager les données.
- Pour éviter que les images enregistrées sur la carte SmartMedia ne soient effacées, recouvrez l'onglet de protection situé sur la carte à l'aide de l'étiquette prévue à cet effet.

76

NEDERLANDS

Digitale foto's maken (alleen VP-D75(i)/D76(i)/D77(i))

Smart Media kaart en intern geheugen

- ⌘ Op de Smart Media kaart en in het interne geheugen van 4 Mb kunt u met uw camera gemaakte digitale foto's opslaan en beheren.

Mogelijkheden Smart Media kaart en intern geheugen

- ⌘ Digitale foto's opslaan.
- ⌘ Digitale foto's bekijken
 - Afzonderlijk
 - Achterelkaar (“Slide show”)
- ⌘ Opnamen tegen wissen beveiligen
- ⌘ Opnamen wissen
- ⌘ Afdrukmarkeringen aanbrengen
- ⌘ Kaart of geheugen formatteren
- ⌘ Digitale foto's naar een cassette kopiëren

SmartMediaCard

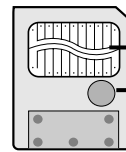

Opmerkingen

- Wanneer u op de Smart Media kaart of in het interne geheugen digitale foto's opslaat, staan de meeste opnamefuncties tot uw beschikking (bijvoorbeeld DSE (speciale digitale effecten), program AE (belichting), shutter (sluiterijd), white balance (witbalans) en andere handmatige instellingen).
- Wanneer u opnamen op een kaart of in het interne geheugen opslaat, verschijnt in het LCD venster “▶▶▶ MEM.”
- Zorg dat u tijdens het opnemen of laden van digitale foto's de Smart Media kaart niet verwijdert of een nieuwe plaatst.
 - Doet u dit wel, dan kan dit leiden tot schade aan het beeldmateriaal.
- Wilt u alle opnamen op de Smart Media kaart bewaren, schuif dan de beveiliging op de kaart in de juiste stand.

FRANÇAIS

Appareil photo numérique (modèles VP-D75(i)/D76(i)/D77(i) uniquement)

**Insertion/retrait de la carte SmartMedia
(modèles VP-D76(i)/D77(i))**● **Insertion de la carte**

1. Placez le commutateur sur la position OFF.
2. Insérez la carte SmartMedia dans la fente située sous le caméscope.

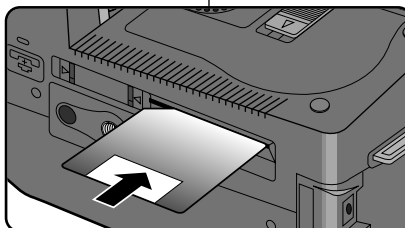
● **Retrait de la carte**

1. Placez le commutateur sur la position OFF.
2. Ouvrez l'écran LCD.
3. Faites glisser le bouton CARD EJECT (éjection de la carte) vers le bas, puis retirez la carte.

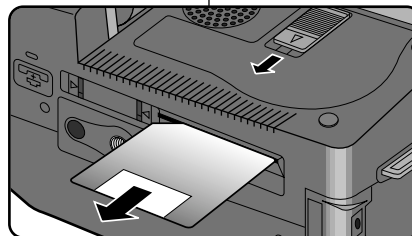
**Remarques**

- Vous pouvez afficher la dernière image enregistrée en positionnant le commutateur sur PLAYER et le sélecteur de mode sur DSC.
 - Si la carte SmartMedia ne contient aucune image, les messages NO STORED IMAGE et MEM clignotent à l'écran.
- Ne mettez pas le caméscope hors tension pendant l'enregistrement, le chargement, l'effacement ou le formatage de données.
- Ne mettez pas le caméscope hors tension lorsque vous insérez ou retirez la carte SmartMedia. Vous risqueriez de perdre toutes les données contenues dans celle-ci.
- Les connecteurs de la carte ne doivent en aucun cas entrer en contact avec un objet métallique.
- Ne pliez pas la carte.
- Une fois la carte SmartMedia extraite du caméscope, rangez-la dans son étui pour éviter toute décharge d'électricité statique.
- Le contenu mémorisé peut être altéré ou perdu lors d'une utilisation non conforme, d'une décharge d'électricité statique, de la présence de parasites électriques, d'une anomalie de fonctionnement ou d'une réparation. Sauvegardez les images importantes séparément.
- Nous n'assumons aucune responsabilité pour la perte des données dues à une utilisation non conforme.

NEDERLANDS

Digitale foto's maken (alleen VP-D75(i)/D76(i)/D77(i))

Smart Media kaart plaatsen en verwijderen (VP-D76(i)/D77(i))● **Kaart plaatsen**

1. Zet de schakelaar op OFF.
2. Schuif de Smart Media kaart in de gleuf onderop de camcorder in de richting van de pijl.

● **Kaart verwijderen**

1. Zet de schakelaar op OFF.
2. Open het LCD venster.
3. Schuif de schakelaar voor het verwijderen van de kaart omlaag en trek de kaart er uit.

Opmerkingen

- Als u de schakelaar in de stand PLAYER zet en de schakelaar CAMCORER/DSC op DSC, verschijnt de laatste opname in het LCD venster.
 - Is de Smart Media kaart leeg, dan verschijnt de melding: NO STORED IMAGE en knippert de melding MEM.
- Zet de camcorder tijdens het opslaan, laden, wissen of formatteren nooit zomaar uit.
- Zet de camcorder wel uit wanneer u een Smart Media kaart plaatst of verwijdert. Daarmee voorkomt u dat gegevens op de kaart verloren gaan.
- Zorg dat de kaart niet in aanraking komt met metalen voorwerpen.
- Buig de kaart niet.
- Heeft u de kaart uit de camcorder gehaald, bewaar deze dan in een zacht doosje.
- De opnamen op de kaart kunnen worden beïnvloed of verloren gaan door onjuist gebruik, statische elektriciteit, spanningswisselingen, storingen en reparaties. Maak met de computer reservekopieën van belangrijke opnamen.
- Samsung kan niet aansprakelijk worden gesteld voor het verlies van informatie en opnamen op de kaart.

D
S
C

FRANÇAIS

Appareil photo numérique (modèles VP-D75(i)/D76(i)/D77(i) uniquement)

Structure des dossiers et fichiers sur la carte SmartMedia et/ou dans la mémoire intégrée

- ⌘ Les images fixes sont sauvegardées au format de fichier JPEG sur la carte et/ou dans la mémoire intégrée.
- ⌘ Chaque fichier est identifié par un numéro et tous les fichiers appartiennent à un dossier.
 - Les numéros de fichiers compris entre DCAM0001 et DCAM9999 sont attribués dans l'ordre d'enregistrement des images.
 - Chaque dossier est numéroté entre 100SSDVC et 999SSDVC et enregistré sur la carte ou dans la mémoire.

Format des images

- ⌘ Les images sont compressées au format JPEG (Joint Photographic Experts Group).
- ⌘ La résolution est de 624x472 pixels (VGA) pour chaque mode.

NEDERLANDS

Digitale foto's maken (alleen VP-D75(i)/D76(i)/D77(i))

Map- en bestandstructuur op de Smart Media kaart en in het interne geheugen

- ⌘ De door u gemaakte digitale foto's worden in het bestandsformaat JPEG op de kaart of in het interne geheugen opgeslagen.

- ⌘ Ieder bestand heeft een bestandsnummer en alle bestanden worden aan een map toegewezen.
 - Aan iedere opname wordt een bestandsnummer toegekend waarvan de nummering loopt van: DCAM0001 tot DCAM9999.
 - De mappen worden genummerd van 100SSDVC tot 999SSDVC en op de kaart of in het interne geheugen opgeslagen.

Formaat

- ⌘ De beelden worden gecomprimeerd in het formaat JPEG (Joint Photographic Experts Group).
- ⌘ Het aantal pixels is 624x472 (VGA).

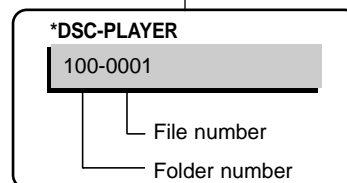
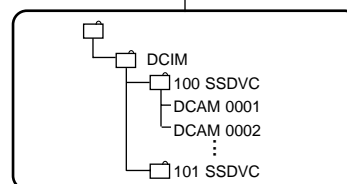

D
S
C

FRANÇAIS

Appareil photo numérique (modèles VP-D75(i)/D76(i)/D77(i) uniquement)

Sélection de la qualité d'image

☞ Vous pouvez sélectionner la qualité d'une image fixe que vous souhaitez enregistrer.

PHOTO MODE select

☞ Cette fonction est identique à celle utilisée en mode PHOTO (voir page 59).

Sélection de la qualité d'image

1. Placez le commutateur sur la position CAMERA et le sélecteur de mode sur la position DSC.
2. Appuyez sur la touche MENU ON/OFF.
 - Le menu des fonctions s'affiche.
3. A l'aide de la molette MENU, mettez l'option QUALITY en surbrillance.
4. Appuyez sur la touche ENTER pour ouvrir le sous-menu.
5. A l'aide de la molette MENU, sélectionnez la qualité d'image.
 - Appuyez sur ENTER pour valider votre choix et retourner au menu principal.
 - Si vous quittez le sous-menu sans appuyer sur ENTER, la qualité d'image n'est pas modifiée.
6. Appuyez sur la touche MENU ON/OFF pour quitter le menu.

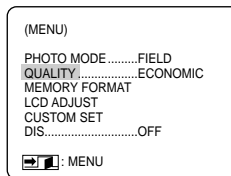

● Nombre d'images pouvant être stockées sur la carte ou dans la mémoire

QUALITE	4 Mo Mémoire intégrée	8 Mo Carte SmartMedia
FINE	environ 30	environ 60
NORMAL	environ 60	environ 120
ECONOMIC	environ 110	environ 240

– La capacité de la carte et de la mémoire dépend de la taille des images.

NEDERLANDS

Digitale foto's maken (alleen VP-D75(i)/D76(i)/D77(i))

Beeldkwaliteit kiezen

☞ U kunt zelf de beeldkwaliteit kiezen.

PHOTO (fotostand)

☞ Zie de beschrijving op pagina 59.

Beeldkwaliteit kiezen

1. Zet de camcorder in de stand CAMERA en de schakelaar CAMCORDER/DSC op DSC.
2. Druk op MENU ON/OFF.
 - De menulijst wordt getoond.
3. Selecteer met de knop MENU DIAL: QUALITY.
4. Druk op ENTER om in het submenu te komen.
5. Ga met behulp van de knop MENU DIAL naar de gewenste beeldkwaliteit.
 - Druk op ENTER om de gekozen instelling te bevestigen en terug te gaan naar het hoofdmenu.
 - Als u dit submenu verlaat zonder op ENTER te drukken, blijft de kwaliteit ongewijzigd.
6. Druk op MENU ON/OFF om dit menu te verlaten.

● Aantal opnamen op de kaart of in het interne geheugen

KWALITEIT	4 Mb intern geheugen	8 Mb SmartMedia kaart
FINE	Ongeveer 30	Ongeveer 60
NORMAL	Ongeveer 60	Ongeveer 120
ECONOMIC	Ongeveer 110	Ongeveer 240

– Het aantal opnamen is afhankelijk van de grootte van de opname.

D
S
C

FRANÇAIS

Appareil photo numérique (modèles VP-D75(i)/D76(i)/D77(i) uniquement)

Enregistrement d'images fixes sur une carte SmartMedia ou dans la mémoire intégrée

- ⌘ Vous ne pouvez pas enregistrer de clips vidéo sur une carte SmartMedia ou dans la mémoire intégrée.
- ⌘ Vous ne pouvez pas effectuer d'enregistrement audio sur une carte ou dans la mémoire intégrée.

Enregistrement d'images sur une carte et/ou dans la mémoire intégrée

1. Placez le sélecteur de mode sur la position DSC.
2. Placez le commutateur sur la position CAMERA.
3. Appuyez sur la touche PHOTO pour prendre une photo.
 - L'indication STBY apparaît à l'écran.
 - Pour prendre une autre photo sans enregistrer la précédente, appuyez une nouvelle fois sur PHOTO, puis sélectionnez l'image.
4. Appuyez sur la touche START/STOP pour enregistrer l'image sur une carte ou dans la mémoire intégrée.
 - Durant la phase d'enregistrement de l'image, l'icône " ►►► " s'affiche à l'écran.

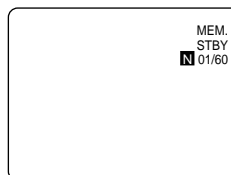
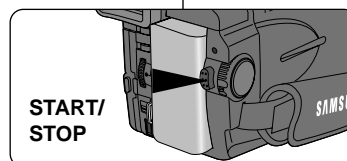
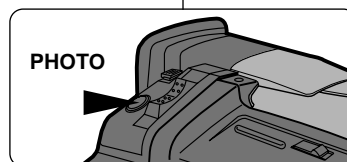
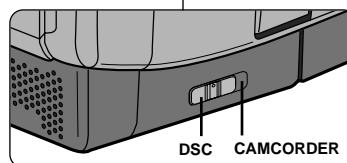

NEDERLANDS

Digitale foto's maken (alleen VP-D75(i)/D76(i)/D77(i))

Opnamen op een Smart Media kaart of in het interne geheugen opslaan

- ⌘ Het is niet mogelijk om op een Smart Media Kaart of in het interne geheugen bewegende beelden op te slaan.
- ⌘ Op de kaart of in het interne geheugen kunt u geen geluid opslaan.

Digitale foto's op de kaart of in het geheugen opslaan

1. Zet de CAMCORDER/DSC schakelaar in de stand DSC.
2. Zet de power schakelaar in de CAMERA stand.
3. Druk op de PHOTO toets om de foto te nemen.
 - In het venster verschijnt STBY.
 - Wilt u deze foto niet bewaren maar een nieuwe maken, druk dan nogmaals op de PHOTO toets.
4. Om de foto op de kaart of in het geheugen op te slaan, drukt u op START/STOP.
 - Terwijl de camera het beeld vastlegt, verschijnt het symbool " ►►► " .

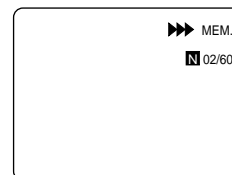

D
S
C

FRANÇAIS

Appareil photo numérique (modèles VP-D75(i)/D76(i)/D77(i) uniquement)

Visualisation d'images fixes

- ⌘ Vous pouvez visualiser les images enregistrées sur la carte SmartMedia et/ou dans la mémoire intégrée.
- ⌘ Deux possibilités sont à votre disposition pour visualiser les images.
 - Single (une seule image) : permet de visualiser une image à la fois.
 - Slide show (diaporama): permet de visualiser automatiquement toutes les images dans l'ordre de leur enregistrement.

Pour visualiser une seule image

1. Placez le sélecteur de mode sur DSC.
2. Placez le commutateur sur la position PLAYER.
 - La dernière image enregistrée s'affiche.
 - Si la carte SmartMedia ne contient aucune image, les messages NO STORED IMAGE et MEM clignotent à l'écran.
3. A l'aide des touches ► (MEM.+) et ◀ (MEM.-), recherchez l'image que vous souhaitez visualiser.
 - Pour afficher l'image suivante : appuyez sur la touche ► (MEM.+).
 - Pour afficher l'image précédente : appuyez sur la touche ◀ (MEM.-).
 - Appuyez sur la touche ► (MEM.+) lorsque la dernière image est affichée pour passer à la première image. Appuyez sur la touche ◀ (MEM.-) lorsque la première image est affichée pour revenir à la dernière image.
 - Appuyez en continu sur ► (MEM.+) ou sur ◀ (MEM.-) pour une recherche rapide de l'image.

Pour visualiser les images sous forme de diaporama.

1. Placez le sélecteur de mode sur la position DSC.
2. Placez le commutateur sur la position PLAYER.
 - La dernière image enregistrée s'affiche.
3. Appuyez sur la touche ►/|| (SLIDE).
 - Toutes les images défilent les unes à la suite des autres, à raison de 4 à 5 secondes par image.
4. Pour interrompre le diaporama, appuyez une nouvelle fois sur la touche ►/|| (SLIDE).

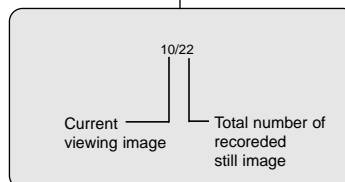
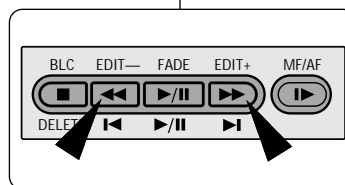

NEDERLANDS

Digitale foto's maken (alleen VP-D75(i)/D76(i)/D77(i))

Digitale foto's bekijken

- ⌘ U kunt de op de Smart Media kaart of in het interne geheugen opgeslagen digitale foto's afspelen en bekijken.
- ⌘ Dit kan op 2 manieren:
 - De digitale foto's een voor een bekijken
 - Slide show : Alle digitale foto's worden na elkaar getoond

Foto's een voor een bekijken

1. Zet de CAMCORDER / DSC schakelaar in de stand DSC.
2. Zet de power schakelaar in de stand PLAYER.
 - U ziet de laatst genomen foto.
 - Bevat de Smart Media kaart geen foto's, dan ziet u melding NO STORED IMAGE en knippert de melding MEM.
3. Ga met de toetsen ► (MEM.+) en ◀ (MEM.-) naar de foto die u wilt bekijken.
 - Om de volgende foto te bekijken, drukt u op ► (MEM.+).
 - Om de vorige foto te bekijken, drukt u op ◀ (MEM.-).
 - Drukt u op ► (MEM.+) terwijl u bij de laatste foto bent, dan gaat u naar de eerste foto. Drukt u op ◀ (MEM.-) terwijl u bij de eerste foto bent, dan gaat u naar de laatste.
 - Houd ► (MEM.+) of ◀ (MEM.-) ingedrukt om snel de afbeelding te zoeken.

Foto's als slide show bekijken

1. Zet de CAMCORDER / DSC schakelaar in de stand DSC.
2. Zet de power schakelaar in de stand PLAYER.
 - U ziet de laatst genomen foto.
3. Druk op de toets ►/|| (SLIDE).
 - Alle foto's worden na elkaar getoond, waarbij elke foto 4 - 5 seconden blijft staan.
4. Om de slide show te onderbreken, drukt u nogmaals op de toets ►/|| (SLIDE).



D
S
C

FRANÇAIS

Appareil photo numérique (modèles VP-D75(i)/D76(i)/D77(i) uniquement)

Protection contre un effacement accidentel

- ⌘ Vous pouvez protéger les images des effacements accidentels.
 - La fonction MEMORY FORMAT (formatage de la mémoire) entraîne la suppression de toutes les images, y compris les images protégées.

- Placez le sélecteur de mode sur la position DSC.
- Placez le commutateur sur la position PLAYER.
 - La dernière image enregistrée s'affiche.
 - Si la carte SmartMedia ne contient aucune image, les messages NO STORED IMAGE et MEM clignotent à l'écran.
- A l'aide des touches ► (MEM.+) et ◄ (MEM.-), recherchez l'image que vous souhaitez protéger.
- Appuyez sur la touche MENU ON/OFF.
- A l'aide de la molette MENU, placez l'option PROTECT SET en surbrillance, puis appuyez sur ENTER.
- Pour activer ou désactiver le mode PROTECT, appuyez sur la touche ENTER.
 - ON : permet de protéger l'image affichée.
 - L'indicateur de protection  apparaît à l'écran.
 - OFF : permet d'annuler la protection de l'image affichée.
 - L'indicateur de protection  disparaît de l'écran.
 - RETURN: permet de retourner au menu principal.
- A l'aide des touches ► (MEM.+) et ◄ (MEM.-), recherchez l'image que vous souhaitez protéger.
 - Activez ou désactivez la protection de l'image comme indiqué à l'étape 6.
- Pour quitter le menu, appuyez sur la touche MENU ON/OFF.

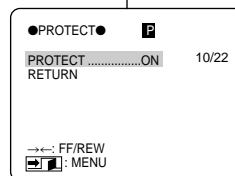
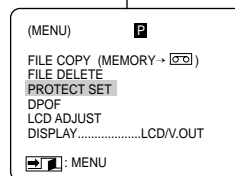



NEDERLANDS

Digitale foto's maken (alleen VP-D75(i)/D76(i)/D77(i))

Foto's tegen wissen beveiligen

- ⌘ U kunt uw opnamen beveiligen tegen ongewenst wissen.
 - Als u MEMORY FORMA selecteert, worden ALLE foto's gewist, ook beveiligde opnamen!

- Zet de CAMCORDER / DSC schakelaar in de stand DSC.
- Zet de power schakelaar in de stand PLAYER.
 - De laatste foto wordt getoond.
 - Is de Smart Media kaart leeg, dan ziet u de melding NO STORED IMAGE en knippert de melding MEM.
- Ga met de toetsen ► (MEM.+) en ◄ (MEM.-) naar de foto die u wilt beveiligen tegen wissen.
- Druk op MENU ON/OFF.
- Selecteer met de knop MENU DIAL: PROTECT SET en druk op ENTER.
- Om de PROTECT stand aan- of uit te zetten, drukt u op ENTER.
 - ON : De foto wordt beveiligd tegen wissen.
 - Het symbool  verschijnt op het scherm.
 - OFF : Hiermee kunt u de beveiliging opheffen.
 - Het symbool  verdwijnt.
 - RETURN: To return to main menu.
- Ga met de toetsen ► (MEM.+) en ◄ (MEM.-) naar de opname die u wilt beveiligen tegen wissen of waarvan u de beveiliging wilt opheffen.
 - Voer de bij stap 6 genoemde handeling uit.
- Om dit menu te verlaten, drukt u op de toets MENU ON/OFF.

D
S
C

FRANÇAIS

Appareil photo numérique (modèles VP-D75(i)/D76(i)/D77(i) uniquement)

Effacement des images fixes mémorisées

- ⚠ Vous pouvez effacer les images contenues dans la carte SmartMedia ou dans la mémoire intégrée.
- ⚠ Pour supprimer les images protégées, vous devez préalablement désactiver la protection de ces images.
- ⚠ Il est impossible de récupérer une image supprimée.

1. Placez le sélecteur de mode sur la position DSC.
2. Placez le commutateur sur la position PLAYER.
3. A l'aide des touches ► (MEM.+) et ◄ (MEM.-), recherchez l'image que vous souhaitez supprimer.

■ Appuyez sur la touche DELETE.

- A l'aide de la molette DIAL, sélectionnez NO ou YES, puis appuyez sur la touche ENTER.
 - NO : permet de retourner au sous-menu.
 - YES : permet de supprimer les images, à l'exception des images protégées.

■ Ouvrez le menu et sélectionnez l'option FILE DELETE.

- a. Appuyez sur la touche ENTER pour ouvrir le sous-menu.
- b. Sélectionnez l'option souhaitée, puis appuyez sur ENTER.
 - SINGLE : permet d'effacer toutes les images
 - ALL : permet d'effacer toutes les images, à l'exception des images protégées.
 - Le message "DO YOU DELETE ALL? NO YES", vous demandant si vous souhaitez supprimer les images, apparaît à l'écran.
 - RETURN : permet de retourner au menu principal.
- c. A l'aide de la molette DIAL, sélectionnez NO ou YES, puis appuyez sur la touche ENTER.
 - NO : permet de retourner au sous-menu.
 - YES : permet de supprimer les images, à l'exception des images protégées. Le message de suppression des fichiers FILE DELETE s'affiche à l'écran.

- d. Pour quitter le menu, appuyez sur la touche MENU ON/OFF.

Remarque

- Le message "CONFIRM PROTECTION" s'affiche si vous tentez d'effacer une image protégée.

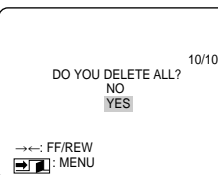
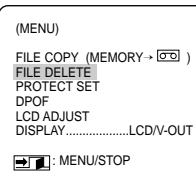

NEDERLANDS

Digitale foto's maken (alleen VP-D75(i)/D76(i)/D77(i))

Digitale foto's wissen

- ⚠ De op uw Smart Media kaart of in het interne geheugen opgeslagen foto's kunt u desgewenst wissen.
- ⚠ Wilt u tegen wissen beveiligde opnamen wissen, dan moet u eerst de beveiliging opheffen.
- ⚠ Een opname die gewist is, kunt u niet meer terugkrijgen.

1. Zet de CAMCORDER / DSC schakelaar in de stand DSC.
2. Zet de power schakelaar in de stand PLAYER.
3. Ga met de toetsen ► (MEM.+) en ◄ (MEM.-) naar de digitale foto die u wilt wissen.

■ Druk op DELETE.

- Selecteer met de knop MENU DIAL: NO of YES en druk op ENTER.
 - NO : U gaat terug naar het submenu.
 - YES : Alle foto's worden gewist, met uitzondering van beveiligde opnamen.

De melding FILE DELETE verschijnt.

■ Selecteer in het volgende menu: FILE DELETE.

- a. Druk op ENTER om een submenu te bekijken.
- b. Selecteer een van de volgende mogelijkheden en druk op ENTER.

- SINGLE : Digitale foto's een voor een wissen.
 - ALL : Alle digitale foto's wissen, met uitzondering van beveiligde opnamen.
 - De melding "DO YOU DELETE ALL? NO YES" verschijnt.
 - RETURN : Om terug te gaan naar het hoofdmenu.
- c. Selecteer met de knop MENU DIAL NO of YES en druk op ENTER.
 - NO : U gaat terug naar het submenu.
 - YES : Alle foto's worden gewist, met uitzondering van beveiligde opnamen.
 - De melding FILE DELETE verschijnt.
 - d. Om dit menu te verlaten, drukt u op MENU ON/OFF.

Opmerking

- Als u probeert om een tegen wissen beveiligde opname te wissen, verschijnt de melding: "CONFIRM PROTECTION".

D
S
C

FRANÇAIS

Appareil photo numérique (modèles VP-D75(i)/D76(i)/D77(i) uniquement)

Marquage des images pour leur impression (modèles VP-D76(i)/D77(i))

- ⌘ Ce caméscope supporte le format d'impression DPOF (Digital Print Order Format).
- ⌘ Vous pouvez ainsi imprimer automatiquement les images contenues dans une carte SmartMedia sur une imprimante prenant également ce format en charge.
- ⌘ Trois possibilités s'offrent à vous pour insérer une marque DPOF.
 - SELECTED : permet d'imprimer une image en plusieurs exemplaires.
 - ALL 1 : permet d'imprimer toutes les images sur des feuilles séparées.
 - ALL 0 : permet de remettre à "0" la marque d'impression de toutes les images.

1. Placez le sélecteur de mode sur la position DSC.
2. Placez le commutateur sur la position PLAYER.
 - La dernière image enregistrée s'affiche.
3. A l'aide des touches ► (MEM.+) et ◄ (MEM.-), recherchez l'image que vous souhaitez marquer.
4. Ouvrez le menu, sélectionnez l'option DPOF, puis appuyez sur la touche ENTER.
5. Sélectionnez la méthode de marquage, puis appuyez sur ENTER.
 - RETURN : permet de retourner au menu principal.

Important

- Bien que vous ayez effacé les images balisées, les repères DPOF, eux, ne sont pas effacés.
 - Réglez le repère DPOF de l'image sur 0 avant d'effacer l'image.

84

NEDERLANDS

Digitale foto's maken (alleen VP-D75(i)/D76(i)/D77(i))

Afdrukmarkering op de foto aanbrengen (VP-D76(i)/D77(i))

- ⌘ Deze camcorder ondersteunt het afdrukformaat DPOF (Digital Print Order Format).
- ⌘ Met een printer die DPOF ondersteunt, kunt u de op uw Smart Media kaart opgeslagen foto's automatisch afdrukken.
- ⌘ U kunt op 3 manieren een DPOF markering aanbrengen:
 - SELECTED : Van dezelfde foto wordt een aantal afdrucken gemaakt.
 - ALL 1 : Alle foto's worden afzonderlijk op aparte bladen afgedrukt.
 - ALL 0 : Zet alle afdrukmarkeringen terug op "0".

1. Zet de CAMCORDER / DSC schakelaar in de stand DSC.
2. Zet de power schakelaar in de stand PLAYER.
 - U ziet de laatste opname.
3. Ga met de toetsen ► (MEM.+) en ◄ (MEM.-) naar de foto die u wilt markeren.
4. Selecteer in het menu de optie DPOF en druk op ENTER
5. Selecteer de gewenste methode en druk op ENTER.
 - Return : Hiermee gaat u terug naar het hoofdmenu.

Opmerking

- Hoewel gemarkeerde afbeeldingen worden verwijderd, worden DPOF-markeringen niet verwijderd.
 - Stel de DPOF-markering van hdeet afbeelding in op 0 voordat u de afbeelding verwijdert.

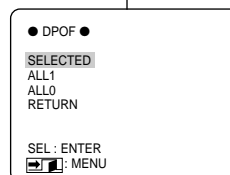
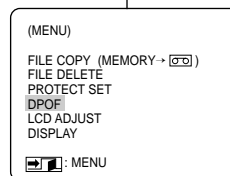

FRANÇAIS

Appareil photo numérique (modèles VP-D75(i)/D76(i)/D77(i) uniquement)

SELECTED

- Les indications "DPOF000" et "DPOF SELECT 000" s'affichent à l'écran.
- A l'aide de la molette MENU, sélectionnez le nombre de copies de l'image que vous souhaitez imprimer, puis appuyez sur la touche ENTER.
 - Le nombre de copies doit être compris entre 000 et 999.
- A l'aide des touches ► (MEM.+) et ◄ (MEM.-), sélectionnez une autre image que vous souhaitez marquer.
- Pour quitter le menu, appuyez sur la touche MENU ON/OFF.

ALL1

- L'indication "DPOF001" s'affiche à l'écran.
- La marque DPOF001 est insérée sur les 200 images qui suivent l'image affichée.
 - L'indication "DPOF001" clignote à l'écran.
 - L'opération peut durer plusieurs minutes en fonction du nombre d'images à marquer.
- Pour quitter le menu, appuyez sur la touche MENU ON/OFF.

ALLO

- Le message "DPOF000" s'affiche à l'écran.
- Les marques DPOF de toutes les images sont supprimées.
- Pour quitter le menu, appuyez sur la touche MENU ON/OFF.

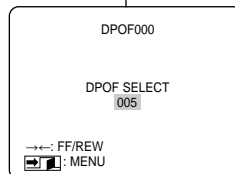

NEDERLANDS

Digitale foto's maken (alleen VP-D75(i)/D76(i)/D77(i))

SELECTED

- Op het scherm verschijnt: "DPOF000" en "DPOF SELECT 000".
- Selecteer met de knop MENU DIAL het aantal afdrucken dat u van de gekozen opname wilt hebben en druk op ENTER.
 - U kunt een getal kiezen tussen 000 en 999.

- Ga met de toetsen ► (MEM.+) en ◄ (MEM.-) naar de volgende digitale foto die u wilt markeren.
- Om het menu te verlaten, drukt u op MENU ON/OFF.

ALL1

- Op het scherm verschijnt: "DPOF001".
- De DPOF001 markering wordt op 200 digitale foto's vanaf de huidige opname aangebracht.
 - DPOF001 gaat knipperen.
 - Dit kan, afhankelijk van het aantal foto's, enkele minuten in beslag nemen.
- Om het menu te verlaten, drukt u op MENU ON/OFF.

ALLO

- Op het scherm verschijnt: "DPOF000".
- Alle DPOF markeringen worden geannuleerd.
- Om het menu te verlaten, drukt u op MENU ON/OFF.

D
S
C

FRANÇAIS

Appareil photo numérique (modèles VP-D75(i)/D76(i)/D77(i) uniquement)

Formatage d'une carte SmartMedia ou de la mémoire intégrée

- ⌘ Vous pouvez utiliser la fonction MEMORY FORMAT (formatage de la mémoire) pour effacer l'intégralité des images et des options mémorisées sur une carte SmartMedia ou dans la mémoire intégrée, images protégées comprises.
- ⌘ Le formatage de la carte SmartMedia et de la mémoire intégrée permet de restaurer leur état d'origine.
- ⌘ La carte SmartMedia fournie avec le caméscope est déjà formatée.

Avertissement

- La fonction MEMORY FORMAT entraîne la suppression de toutes les images sans possibilité de récupération.

D
S
C

1. Placez le sélecteur de mode sur la position DSC.
2. Placez le commutateur sur la position CAMERA.
3. Appuyez sur la touche ENTER pour ouvrir le menu et sélectionnez l'option MEMORY FORMAT.
4. Appuyez sur la touche ENTER.
 - Le sous-menu correspondant s'affiche.
5. A l'aide de la molette MENU, sélectionnez l'option souhaitée.
 - NO : permet de retourner au menu principal.
 - YES : permet de démarrer le formatage.
6. Appuyez sur la touche ENTER.
 - Le message "DO YOU FORMAT" vous demandant de confirmer le formatage s'affiche à l'écran.
7. A l'aide de la molette MENU, sélectionnez YES (oui) ou NO (non), puis appuyez sur la touche ENTER.
 - Si vous sélectionnez YES, le formatage démarre et le message MEMORY FORMAT clignote à l'écran.
 - Si vous sélectionnez NO, vous revenez à l'écran du sous-menu.
8. Pour quitter le menu, appuyez sur la touche MENU ON/OFF.

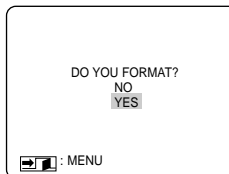
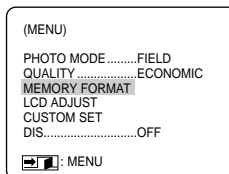

NEDERLANDS

Digitale foto's maken (alleen VP-D75(i)/D76(i)/D77(i))

Een Smart Media kaart of het interne geheugen formateren

- ⌘ Met de MEMORY FORMAT functies kunt u alle op een Smart Media kaart of in het interne geheugen opgeslagen foto's in een keer wissen, inclusief opnamen die tegen wissen zijn beveiligd.
- ⌘ Door een Smart Media kaart of geheugen te formateren, wordt deze volledig leeggemaakt.
- ⌘ De Smart Media kaart die u bij deze camcorder geleverd hebt gekregen, is reeds geformatteerd.

Let op

- Selecteert u de functie MEMORY FORMAT, dan worden alle opgeslagen foto's gewist! U kunt dit niet meer ongedaan maken!

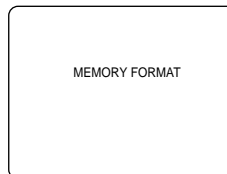
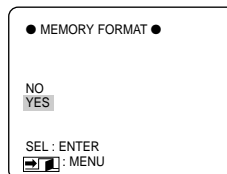

1. Zet de schakelaar CAMCORDER / DSC in de stand DSC.
2. Zet de power schakelaar in de stand CAMERA.
3. Druk op ENTER om in het menu te komen en selecteer MEMORY FORMAT.
4. Druk op ENTER.
 - Het submenu wordt getoond.
5. Selecteer met de knop MENU DIAL een van de volgende mogelijkheden:
 - NO : U gaat terug naar het hoofdmenu.
 - YES : Als u zeker weet dat u wilt formateren.
6. Druk op ENTER.
 - De melding "DO YOU FORMAT" wordt getoond.
7. Selecteer met de knop MENU DIAL YES of NO en druk op ENTER.
 - Kiest u YES, dan wordt het formateren gestart en knippert de melding "MEMORY FORMAT".
 - Als u NO kiest, gaat u terug naar het submenu.
8. Om het menu te verlaten, drukt u op MENU ON/OFF.

FRANÇAIS

Appareil photo numérique (modèles VP-D75(i)/D76(i)/D77(i) uniquement)

Copie d'images fixes à partir d'une cassette

- ☞ Vous pouvez copier des images contenues dans une carte SmartMedia ou dans la mémoire intégrée sur une cassette.
 - ☞ Deux possibilités sont à votre disposition pour copier des images extraites d'une carte ou de la mémoire intégrée sur une cassette.
 - Single (une seule image)
 - ALL (toutes les images)
1. Placez le sélecteur de mode sur la position CAMCORDER.
 2. Placez le commutateur sur la position PLAYER.
 3. Faites défiler la cassette puis arrêtez-la juste avant l'image que vous souhaitez copier.
 4. Placez le sélecteur de mode sur DSC.
 5. A l'aide des touches ► (MEM.+) et ◄ (MEM.-), recherchez l'image que vous souhaitez copier.
 6. Ouvrez le menu et sélectionnez l'option FILE COPY.
 7. Pour activer le mode FILE COPY, appuyez sur la touche ENTER.
 - SINGLE (une seule image) : permet d'enregistrer une seule image sur une cassette.
 - ALL: permet d'enregistrer toutes les images contenues dans la carte SmartMedia ou dans la mémoire intégrée sur une cassette.
 - RETURN: permet de retourner au menu principal.
 9. L'enregistrement démarre.
 - L'enregistrement sur cassette dure environ 8 secondes par image.
 - L'image copiée ainsi que le message [MEMORY ►►►] s'affichent à l'écran.
 10. Appuyez sur la touche ■ (STOP) ou MENU ON/OFF pour interrompre l'enregistrement.
 - L'enregistrement prend fin lorsque toutes les images ont été copiées ou lorsque la cassette arrive en fin de bande.

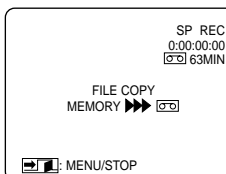
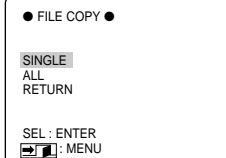
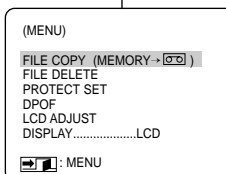

NEDERLANDS

Digitale foto's maken (alleen VP-D75(i)/D76(i)/D77(i))

Digitale foto's naar een cassette kopiëren

- ☞ Op een Smart Media kaart of in het geheugen opgeslagen foto's kunt u naar een cassette kopiëren.
 - ☞ U kunt dit op 2 manieren doen:
 - Een voor een
 - Allemaal
1. Zet de schakelaar CAMCORDER. / DSC in de stand CAMCORDER.
 2. Zet de power schakelaar in de stand PLAYER.
 3. Ga op de cassette naar de plaats waar u de opnamen wilt kopiëren en druk op STOP.
 4. Zet de schakelaar CAMCORDER / DSC in de stand DSC.
 5. Ga met de toetsen ► (MEM.+) en ◄ (MEM.-) naar de eerste opname die u wilt kopiëren.
 6. Selecteer in het menu de optie: FILE COPY.
 7. Om deze keuze te bevestigen, drukt u op ENTER.
 8. Selecteer een van de volgende mogelijkheden en druk op ENTER.
 - SINGLE: Opnamen een voor een naar cassette kopiëren.
 - ALL: Alle digitale foto's die op de Smart Media kaart of in het geheugen zijn opgeslagen naar cassette kopiëren.
 - RETURN: Terug naar het hoofdmenu.
 9. Het kopiëren wordt gestart.
 - Iedere foto wordt gedurende ongeveer 8 seconden op cassette vastgelegd.
 - De foto die op dit moment wordt gekopieerd wordt getoond, alsmede de melding: [MEMORY ►►►].
 10. Om het kopiëren te onderbreken of te stoppen, drukt u op ■ (STOP) of MENU ON/OFF.
 - Het kopiëren stopt automatisch wanneer alle foto's zijn gekopieerd of wanneer de cassette vol is.

D
S
C

FRANÇAIS**Conseils d'utilisation****Fin d'un enregistrement**

- ⌘ A la fin d'un enregistrement, vous devez débrancher votre caméscope de la source d'alimentation.
- ⌘ De plus, si vous laissez le bloc batterie lithium-ion sur le caméscope après l'avoir utilisé pour filmer, la longévité de la batterie risque d'être réduite. C'est pourquoi vous devez le retirer.

Une fois votre enregistrement terminé

1. Faites glisser le bouton TAPE EJECT dans le sens de la flèche.
 - Le compartiment de la cassette s'ouvre et celle-ci est automatiquement éjectée.
 - Attendez que l'éjection soit totalement terminée.
2. Après avoir retiré la cassette, refermez le compartiment et rangez le caméscope à l'abri de la poussière.
 - La poussière ou tout autre corps étranger peut détériorer la qualité des images.
3. Placez le commutateur principal sur OFF.
4. Débranchez le cordon secteur ou retirez le bloc batterie.
 - Alimentation secteur : procédez dans l'ordre inverse de celui indiqué à la page 21.
 - Batterie : faites glisser le bouton BATT. RELEASE vers le bas et, tout en le maintenant dans cette position, sortez le bloc batterie en suivant le sens de la flèche indiqué sur le schéma.

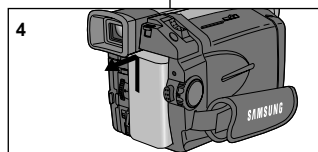
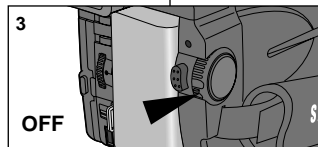
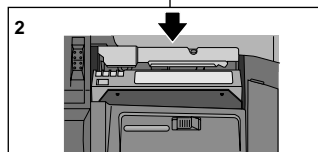
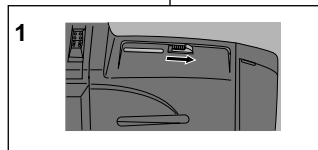
**NEDERLANDS****Onderhoud****Na een opname**

- ⌘ Bent u klaar met filmen, verwijder dan de stroombron (batterij of adapter).
- ⌘ De batterij gaat korter mee wanneer u hem regelmatig op de camcorder laat zitten.

De camcorder opbergen

1. Schuif de EJECT schakelaar in de richting van de pijl.
 - Als u het cassettecompartiment opent, komt de cassette er automatisch uit.
 - Wacht totdat de cassette er helemaal uit is.
2. Na de cassette eruit te hebben gehaald, sluit u het compartiment en bergt u de camcorder op in een stofvrije ruimte.
 - Stof en andere materialen kunnen de kwaliteit van beeld en geluid beïnvloeden.
3. Zet de schakelaar in de stand OFF.
4. Koppel de stroombron los of verwijder de Lithium-ion batterij.
 - Bij het aansluiten van een stroombron gaat u in de omgekeerde volgorde te werk (zie pagina 21).
 - Houd de knop BATT. RELEASE ingedrukt en haal de batterij er uit (in de richting van de pijl).

FRANÇAIS

Conseils d'utilisation

Nettoyage et entretien du caméscope

Nettoyage du viseur

● Retrait de l'oculaire

1. Soulevez le viseur, puis tournez les 2 vis dans le inverse des aiguilles d'une montre.
2. Retirez l'oculaire.
3. Nettoyez l'oculaire et l'écran du viseur avec un chiffon doux et un coton-tige ou un aérosol à gaz sec.

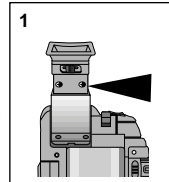

● Remise en place de l'oculaire

4. Remplacez l'oculaire sur le viseur.
5. Remettez les vis en place.

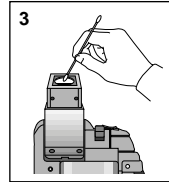

Nettoyage des têtes vidéo

Lorsque les images sont brouillées ou difficilement visibles, il se peut que les têtes vidéo soient sales. Pour garantir un enregistrement de bonne qualité et des images nettes, nettoyez les têtes vidéo.

1. Placez le commutateur sur la position PLAYER.
2. Insérez une cassette de nettoyage.
3. Appuyez sur la touche ►/|| (PLAY/STILL).
4. Appuyez sur la touche ■ (STOP) au bout de 10 secondes.



Important

- Vérifiez la qualité de l'image à l'aide d'une cassette. Si l'image demeure de mauvaise qualité, répétez l'opération. Si le problème persiste, contactez votre revendeur le plus proche.
- Nettoyez les têtes vidéo avec une cassette de nettoyage de type sec.

NEDERLANDS

Onderhoud

De camcorder schoonmaken en onderhouden

De zoeker schoonmaken

● Het oculair verwijderen.

1. Trek de zoeker naar boven en draai de schroef linksom.
2. Trek het oculair eruit.
3. Maak het oculair en het scherm van de zoeker schoon met een zachte doek en een wattenstokje of blaasbalgje.

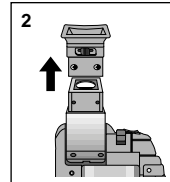

● Het oculair opnieuw vastzetten.

4. Zet het oculair op de zoeker.
5. Maak de schroef weer vast.

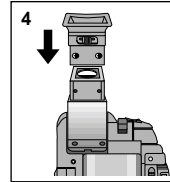

De videokoppen schoonmaken

- ⚠ Wanneer tijdens het weergeven ruisverschijnselen optreden (zoals mozaiekvormige beeldstoringen) of wanneer het beeld blauw blijft, duidt dat op verontreinigde videokoppen.
 - ⚠ Reinig in dat geval de videokoppen, zodat u weer goede, heldere opnamen krijgt.
1. Zet de schakelaar in de stand PLAYER.
 2. Zet de schoonmaakcassette in de camcorder.
 3. Druk op de ►/|| (PLAY/STILL) toets.
 4. Druk na ongeveer 10 seconden op de ■ (STOP) toets.

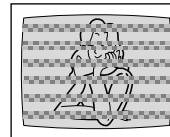

Opmerkingen

- Controleer de kwaliteit van het beeld met behulp van een videocassette. Als de kwaliteit nog steeds slecht is, herhaalt u de handeling. Als het probleem blijft bestaan, neem dan contact op met uw service center.
- Maak de videokoppen schoon met een schoonmaakcassette (droog systeem).

FRANÇAIS

Utilisation du caméscope à l'étranger

- ⌘ Chaque pays possède son propre système électrique et de norme de couleurs pour les téléviseurs.
- ⌘ Avant d'utiliser votre caméscope à l'étranger, vérifiez les points ci-après.

Sources d'alimentation

- Vous pouvez connecter l'adaptateur de votre caméscope à toute prise dont la tension est de 100 V à 240 V, 50/60 Hz.
- Le cas échéant, utilisez un adaptateur de prise de courant.

Norme de couleurs

- Vous pouvez voir l'image sur l'écran LCD ou dans le viseur. Cependant, pour visionner ou dupliquer vos enregistrements, le téléviseur ou le magnétoscope utilisé doit être aux normes PAL et posséder les connecteurs audio/vidéo appropriés. Sinon, utilisez un transcodeur.

• Pays utilisant la norme PAL

Australie, Autriche, Belgique, Bulgarie, Chine, CEI, République Tchèque, Danemark, Egypte, Finlande, France, Allemagne, Grèce, Grande Bretagne, Hollande, Hong Kong, Hongrie, Inde, Iran, Irak, Koweït, Libye, Malaisie, Ile Maurice, Roumanie, Arabie Saoudite, Singapour, République Slovaque, Espagne, Suède, Suisse, Syrie, Thaïlande, Tunisie, etc.

• Pays utilisant la norme NTSC

Bahamas, Canada, Amérique Centrale, Japon, Mexique, Philippines, Corée, Taiwan, Etats-Unis, etc.

Important

Vous pouvez filmer partout dans le monde et visionner vos enregistrements sur votre écran LCD.

90

NEDERLANDS

Met de camcorder naar het buitenland

- ⌘ Het tv kleurensysteem en de netspanning kunnen per land verschillen.
- ⌘ Ga de volgende punten na voordat u de camcorder in een ander land gebruikt.

Netspanning

- Sluit de netvoeding van de camcorder alleen aan op stopcontacten met een wisselspanning tussen 100 en 240 V en een frequentie van 50/60 Hz.
- In veel gevallen hebt u een verloopstukje of adapter nodig. Gebruik alleen speciaal voor dit doel vervaardigde verloopstukken.

Kleursysteem

- U kunt uw opnamen altijd en overal via de zoeker bekijken. Als u uw opnamen echter op een TV wilt bekijken, of ze met een videorecorder wilt kopiëren, moet de tv (of de videorecorder) geschikt zijn voor het PAL systeem en over de juiste audio/video aansluitingen beschikken. Anders hebt u een "transcoder" nodig.

❖ Landen met PAL-compatibel kleursysteem

Australië, België, Bulgarije, China, Denemarken, Duitsland, Egypte, Engeland, Finland, Frankrijk, GOS, Griekenland, Hongarije, Hongkong, Indië, Irak, Iran, Koeweit, Libië, Maleisië, Mauritius, Nederland, Oostenrijk, Roemenië, Saoedi-Arabië, Singapore, Slowaakse Republiek, Spanje, Syrië, Thailand, Tsjechische Republiek, Tunesië, Zweden, Zwitserland, enz.

❖ Landen met NTSC-compatibel kleursysteem

Bahama's, Canada, Filippijnen, Japan, Korea, Mexico, Midden-Amerika, Taiwan, USA, enz.

Opmerking

U kunt overal ter wereld opnamen maken met uw camcorder en deze op uw LCD scherm bekijken.

FRANÇAIS**Dépannage****Dépannage**

⚠ Avant de contacter le service après-vente, effectuez les simples vérifications suivantes. Elles peuvent vous épargner un appel inutile.

Auto-diagnostic

Affichage	Clignotement	Vous informe que...	Solutions
	lent	Le bloc batterie est presque déchargé.	Changez de batterie.
	rapide	Le bloc batterie est complètement déchargé.	Changez de batterie.
	lent	Le temps restant sur la bande est de trois minutes.	Préparez une nouvelle cassette.
TAPE END	aucun	La fin de la bande a été atteinte.	Changez de cassette.
TAPE	lent	Il n'y a pas de bande dans le caméscope.	Insérez une cassette.
TAPE	lent	La bande est protégée contre l'enregistrement.	Pour enregistrer, retirez la protection.
C.EMG D.EMG L.EMG R.EMG	lent	Le caméscope a un problème mécanique.	1. Ejectez la cassette. 2. Éteignez le caméscope. 3. Retirez la batterie. 4. Remettez-la en place. *Contactez un revendeur si le problème persiste.
DEW	lent	De la condensation s'est formée.	Voir ci-dessous.

Condensation

- ⚠ Si le caméscope est déplacé directement d'un endroit frais à un endroit chaud, de la condensation peut se former à l'intérieur ou sur la surface de la cassette ou de la lentille. Dans ce cas, la bande peut coller aux têtes vidéo et s'abîmer ou l'appareil peut fonctionner incorrectement. Pour éviter tout endommagement, le caméscope est équipé d'un détecteur de condensation.
- ⚠ Lorsque de la condensation se forme à l'intérieur du caméscope, l'indication "DEW" s'affiche. Dans ce cas, aucune fonction ne peut être utilisée, à l'exception de l'éjection de la cassette. Ouvrez le compartiment à cassette, détachez le bloc batterie et laissez le caméscope pendant deux heures minimum dans un endroit sec et à température ambiante.

NEDERLANDS**Problemen oplossen****Problemen oplossen**

⚠ Voordat u contact opneemt met het service center, moet u de volgende punten controleren, om tijdverlies en onnodige kosten te vermijden.

Tabel voor het zelf opsporen/oplossen van problemen

Display	Knipperen	Controleer of	Handeling
	langzaam	De batterij is bijna leeg.	Plaats een volle batterij.
	snel	De batterij is helemaal leeg.	Plaats een volle batterij.
	langzaam	De cassette is bijna aan het einde.	Leg een nieuwe cassette klaar.
TAPE END	nee	Einde cassette bereikt.	Zet een nieuwe cassette in de camcorder.
TAPE	langzaam	Er zit geen cassette in de camcorder.	Doe er een cassette in.
TAPE	langzaam	De geplaatste cassette is beveiligd tegen wissen.	Wilt u toch op deze cassette opnemen, hef dan de wisbeveiliging op.
C.EMG D.EMG L.EMG R.EMG	langzaam	Mechanisch probleem	1. Cassette verwijderen. 2. Schakelaar op OFF. 3. Batterij verwijderen. 4. Batterij opnieuw plaatsen. * Blijft het probleem terugkomen, neem dan contact op met het service center.
DEW	langzaam	Condensatie in de camcorder.	zie hieronder.

Condensvorming

- ⚠ Als de camcorder vanuit een koude naar een warme plaats gaat, kan er vocht condenseren in de camcorder, op de band of op de lens. Hierbij kan de band aan de koptrommel plakken en beschadigd raken. Ook de camcorder zelf kan hieronder te lijden hebben. De camcorder is daarom voorzien van een vochtsensor, zodat u attent kunt worden gemaakt op condensvorming en schade kunt voorkomen.
- ⚠ Wanneer er in de camcorder condensatie is opgetreden, verschijnt de indicatie DEW. Als deze indicatie zichtbaar is, zijn vrijwel alle functies uitgeschakeld. Het is alleen nog mogelijk om het cassettecompartiment te openen. Haal de cassette uit de camcorder en verwijder vervolgens de batterij. Leg de camcorder minstens twee uur in een droge, warme ruimte.

FRANÇAIS**Dépannage****Indicateurs de l'auto-diagnostic en mode DSC**

Affichage	Blinking	Vous informe que...	Solution
NO MEMORY!	lent	Aucune carte n'est insérée dans le caméscope ou la mémoire ne contient aucune donnée. La CARTE ou la mémoire est abîmée.	Insérez une carte. Formatez la carte ou insérez une nouvelle carte.
MEMORY IS FULL	lent	La mémoire est insuffisante.	Insérez une nouvelle carte ou effacez des images.
NO STORED IMAGE	lent	La carte SmartMedia et la mémoire intégrée ne contiennent aucune image.	Enregistrez de nouvelles images.
CONFIRM WRITE PROTECTION	lent	La carte ou la mémoire sont protégées contre tout enregistrement.	Retirez l'étiquette de protection.
CONFIRM PROTECTION	lent	Vous tentez de supprimer une image protégée.	Désactivez la protection de l'image.
MEMORY READ ERROR	lent	Le caméscope ne peut afficher aucune image.	Formatez la carte et/ou la mémoire ou insérez une autre carte.
MEMORY WRITE ERROR	lent	Le caméscope ne peut effectuer d'enregistrement.	Formatez la carte ou insérez une nouvelle carte.
NEED FORMAT	lent	La carte ou la mémoire doivent être formatées.	Formatez la carte et/ou la mémoire.
FILE DELETE	lent	La fonction FILE DELETE est en cours d'exécution.	Attendez la fin de la suppression des fichiers.
MEMORY FORMAT	lent	La fonction MEMORY FORMAT est en cours d'exécution.	Attendez la fin du formatage.
FILE COPY	lent	La fonction FILE FORMAT est en cours d'exécution.	Attendez la fin du formatage.

NEDERLANDS**Problemen oplossen****Zelfdiagnose scherm in de stand DSC**

Melding	Knippert...	Betekent dat...	Actie
NO MEMORY!	langzaam	de camcorder geen geheugen of kaart heeft. de KAART of het geheugen is beschadigd.	Plaats een kaart. Formateer kaart/geheugen of plaats nieuwe kaart.
MEMORY IS FULL	langzaam	het geheugen vol is.	Plaats een nieuwe kaart of wis oude opnamen.
NO STORED IMAGE	langzaam	op de Smart Media kaart of in het geheugen niets is opgenomen.	Maak nieuwe opnamen.
CONFIRM WRITE PROTECTION	langzaam	de kaart of het geheugen tegen opnemen beveiligd is.	Verwijder de beveiliging.
CONFIRM PROTECTION	langzaam	u probeert een beveiligde opname te wissen.	Verwijder de beveiliging.
MEMORY READ ERROR	langzaam	de camera niet af kan spelen.	Formateer kaart of geheugen en plaats een kaart waarop met deze camcorder is opgenomen.
MEMORY WRITE ERROR	langzaam	de camera niet op kan nemen.	Formateer kaart/geheugen of plaats nieuwe kaart.
NEED FORMAT	langzaam	kaart of geheugen geformateerd moet worden.	Formateer een kaart of geheugen.
FILE DELETE	langzaam	een bestand wordt verwijderd.	Wacht tot het bestand verwijderd is.
MEMORY FORMAT	langzaam	een bestand wordt geformateerd.	Wacht tot het bestand geformateerd is.
FILE COPY	langzaam	een bestand wordt gekopieerd.	Wacht tot het bestand gekopieerd is.

FRANÇAIS**Dépannage**

⚠ Si les instructions ci-dessous ne vous permettent pas de résoudre le problème, contactez votre SAV ou le revendeur le plus proche.

Symptôme	Explication /Solution
Vous ne pouvez pas allumer votre caméscope.	Vérifiez le bloc batterie ou l'adaptateur secteur.
La touche START/STOP ne fonctionne pas lors de l'enregistrement.	Vérifiez que le commutateur principal est placé sur CAMERA. Vous avez atteint la fin de la cassette. Vérifiez la languette de protection sur la cassette.
Le caméscope s'éteint automatiquement.	Vous avez laissé le caméscope sur STBY pendant plus de 5 minutes sans l'utiliser. La batterie est complètement déchargée.
Le bloc batterie se décharge rapidement.	La température ambiante est trop basse ou trop élevée. Le bloc batterie n'a pas été complètement rechargé. Le bloc batterie n'est plus utilisable et ne peut plus être rechargé. Remplacez-le.
Un écran bleu apparaît en cours de lecture.	Les têtes vidéo sont peut-être sales. Nettoyez-les avec une bande destinée à cet effet.
Une bande verticale apparaît sur un fond sombre.	Le contraste entre le sujet et le fond est trop fort. Le caméscope ne peut pas filmer normalement. Éclairiez l'arrière-plan pour réduire le contraste ou utilisez la fonction BLC pendant que vous filmez.
L'image dans le viseur est floue.	La mise au point de l'optique du viseur n'a pas été effectuée. Ajustez le levier de mise au point jusqu'à ce que les indications apparaissant dans le viseur soient bien nettes.
La mise au point automatique ne fonctionne pas.	Vérifiez le menu M.FOCUS. La mise au point automatique ne fonctionne pas en mode manuel.
La touche PLAY, FF ou REW ne fonctionne pas.	Vérifiez si le commutateur est en position PLAYER. Vous êtes en début ou en fin de cassette.
Numérisation de l'image pendant la recherche.	C'est une caractéristique de ce caméscope et non un défaut.

NEDERLANDS**Problemen oplossen**

⚠ Als u met behulp van deze instructies het probleem niet kunt oplossen, neem dan contact op met uw service center.

Symptoom	Uitleg/oplossing
U kunt de camcorder niet aanzetten.	Controleer de batterij of de netvoeding.
De START/STOP functie werkt niet tijdens het opnemen.	Controleer of de schakelaar in de stand CAMERA staat. Kijk of de cassette aan het einde staat. Is de cassette misschien tegen wissen beveiligd?
De camcorder schakelt automatisch uit.	U hebt de camcorder langer dan 5 minuten in de STANDBY stand laten staan zonder hem te gebruiken. Kijk of de batterij leeg is.
De batterij is te snel leeg.	Misschien is het te koud. De batterij is niet helemaal opgeladen. De batterij is versleten en kan niet meer worden opgeladen. Gebruik een andere batterij.
U ziet tijdens het afspelen een blauw scherm.	Misschien zijn de videokoppen vuil. Reinig ze met een schoonmaakcassette.
Op het opgenomen scherm is een verticale streep te zien bij een donkere achtergrond.	Het contrast tussen het onderwerp en de achtergrond is te groot om met de camcorder in de normale stand te kunnen filmen. Maak de achtergrond lichter, verminder het contrast of gebruik de BLC functie.
Zoekerbeeld onscherp.	De zoeker is niet goed ingesteld. Schuif de scherpstel knop van de zoeker naar links of rechts, zodat alle indicaties scherp worden afgebeeld in de zoeker.
Autofocus werkt niet.	Controleer de MF instelling. Autofocus werkt niet als de camera op MF (handmatig scherpstellen) is ingesteld.
De knoppen voor weergave, terug- of vooruitspoelen werken niet.	Controleer de schakelaar. Zet de schakelaar op PLAYER. Misschien bent u aan het begin of eind van de band.
Tijdens EDIT SEARCH ziet u een blokvormig patroon.	Dit is een kenmerk van deze camcorder en geen gebrek of defect.

FRANÇAIS**Spécifications techniques***Modèle : VP-D73(i)/D75(i)/D76(i)/D77(i)*

Caractéristiques	
Signal vidéo	PAL, norme CCIR
Système d'enregistrement	2 têtes rotatives à balayage FM hélicoïdal
Système d'enregistrement audio	Têtes rotatives, système PCM
Cassette	Cassette vidéo numérique (6,35 mm) : Mini DV
Vitesse de la bande	SP : environ 18,83mm/s LP : environ 12,57mm/s
Durée d'enregistrement	SP : 60 minutes (DVM 60) LP : 90 minutes (DVM 60)
Durée d'avance rapide/ rembobinage	environ 150 sec. (DVM 60)
Technique d'image	CCD (système à transfert de charge)
Lentille	F1,6, zoom 22x (Optique), 500x (Numérique)
Diamètre du filtre	Lentille à zoom électronique Ø 37mm
Ecran LCD /Viseur	
Taille/résolution	6,35cm (2,5 pouces) / 112 320 pixels
Type	Écran cristaux liquides LCD TFT
Viseur	VP-D77(i) : 0.44" écran couleur, VP-D73(i)/D75(i)/D76(i) : 0.24" écran noir et blanc
Connecteurs	
Sortie vidéo	1Vp-p (impédance 75 Ω)
Sortie S-Vidéo	Y : 1Vp-p, 75 Ω, C: 0. 286 Vp-p, 75 Ω
Sortie audio	-7,5dBs (impédance 600 Ω)
Entrée/sortie numérique	VP-DXXi : Entrée/Sortie DV 4 broches, VP-DXX : Sortie DV uniquement
Prise USB	Connecteur de type de Mini-B
Microphone externe	Ø 3,5mm (stéréo)

NEDERLANDS**Technische gegevens***VP-D73(i)/D75(i)/D76(i)/D77(i)*

Systeem	
Videosignaal	PAL-kleur, CCIR-standaard
Opnamesysteem	
Video:	2 draaiende koppen met op dwarsspoortechneek gebaseerde FM draaiende koppen, PCM systeem
Audio:	Digitale videocassette (6,35 mm) Mini DV
Type cassette	SP: circa 18,83 mm/s LP: circa 12,57 mm/s
Bandsnelheid	SP: 60 minuten (DVM 60 cassette) LP: 90 minuten (DVM 60 cassette)
Opnametijd	Ongeveer 150 sec. (DVM 60 cassette)
Vooruit-/terugspoelen	CCD (Charge Coupled Device)
Beeldvormend element	F1,6 22x (optisch), 500x (digitaal)
Zoombereik	Elektronische zoom
Filter diameter	37mm
LCD scherm	
Afmeting/aantal pixels	2,5"/112,320
Methode	TFT
Viewfinder	VP-D77(i): 0.44" kleuren LCD, VP-D73(i)/75(i)/D76(i): 0.24" zwart/wit LCD
Aansluitingen	
Video-uitgang	1Vp-p (75Ω terminated)
S-Video uitgang	Y: 1Vp-p, 75Ω, C: 0. 286Vp-p, 75Ω
Audio-uitgang	-7,5dBs (600Ω terminated)
DV IN/OUT	VP-DXXi: speciale 4 pins in/uit connector VP-DXX: alleen uitgang
USB uitgang	Mini-B aansluiting
Externe microfoon	Ø3.5 stereo

FRANÇAIS**Spécifications techniques**

Divers	
Type d'alimentation Source d'alimentation	DC 8,4 V, batterie au Lithium-ion 7,4 V Batterie ou secteur (100 V ~ 240 V) 50/60 Hz
Consommation (enregistrement) Température de fonctionnement	6,5 W (Écran LCD), 5,2 W (viseur) 0° ~ 40°C
Température de stockage	-20°C ~ 60°C
Dimensions	(L) 153 mm x (H) 93 mm x (P) 87 mm
Poids	595g (sans bloc batterie ni cassette)
Microphone interne	Stéréo omnidirectionnel à condensateur
Télécommande	A l'intérieur : supérieur à 15 m (en ligne droite) A l'extérieur : supérieur à 5 m (en ligne droite)

- L'apparence extérieure de ce produit et les normes peuvent être modifiées sans préavis dans un souci d'amélioration de la qualité.

NEDERLANDS**Technische gegevens**

Algemeen	
Vereiste spanning Type stroombron	8,4V DC, Lithium-ion batterij 7,4V Lithium-ion batterij, adapter (100V~240V) 50/60Hz
Stroomverbruik (bij opnemen)	6,5 W (LCD), 5,2 W (EVF)
Gebruikstemperatuur Temperatuur bij opslag	0° ~ 40°C -20°C ~ 60°C
Afmetingen buitenkant (B x H x D)	153 x 93 x 87 mm
Gewicht	595g (zonder batterij en cassette)
Ingebouwde microfoon Bereik afstandsbediening	condensator stereo microfoon, rondom gevoelig Binnen: meer dan 15 m (rechte lijn) Buiten meer dan 5 m (rechte lijn)

- Zowel de technische gegevens als het ontwerp kunnen zonder aankondiging worden gewijzigd. Drukfouten voorbehouden.

FRANÇAIS

INDEX

- A -	
ADAPTATEUR SECTEUR	21
AFFICHAGE DE LA DATE ET DE L'HEURE	49
ARRÊT SUR IMAGE	66
AVANCE IMAGE PAR IMAGE	67
- B -	
BLOC BATTERIE	22
- C -	
CHARGEMENT DU BLOC BATTERIE	22
- D -	
DOUBLAGE SONORE	57
DPOF	84
- E -	
EFFETS SPÉCIAUX NUMÉRIQUES	40
ENREGISTREMENT SIMPLIFIÉ	52
ENTRÉE/SORTIE NUMÉRIQUE	70
EQUILIBRAGE DU BLANC	42
EXPOSITION AUTOMATIQUE	40
- F -	
FILTRE COUPE VENT	46
FILTRE ND	62
FONDU	56
FORMATAGE	86
- G -	
GRAND ANGLE	37
- I -	
IEEE 1394	69
IMAGE DANS L'IMAGE (PIP)	36
IRIS	44
- L -	
LANGUETTE DE PROTECTION	25
LECTURE AU RALENTI	66
- M -	
MEM.	80
MINUTERIE	18
MIRROIR (effets spéciaux numériques)	40
MISE AU POINT AUTOMATIQUE/MANUELLE	54
MIXAGE DU SON	59
MODE ART (effets spéciaux numériques)	40
MODE AUDIO	47
MODE D'ENREGISTREMENT	45
MODE MÉMOIRE COMPTEUR	67
MODE PERSONNALISÉ (CUSTOM)	53
MOSAÏQUE (effets spéciaux numériques)	40
- N -	
NEGATIF (effets spéciaux numériques)	40
NETTOYAGE	89
NOIR ET BLANC (Mode B/W)	40
NTSC	90
- O -	
ONGLET DE PROTECTION	76
- P -	
PAL	90
PHOTO	59
PIP (Image dans l'image (PIP))	36
PROGRAM AE (Exposition automatique)	40
- R -	
RECHERCHE DE SEQUENCES	27
RECHERCHE D'IMAGE EN LECTURE	45
- S -	
SON DOUBLÉ	59
STABILISATEUR D'IMAGE	35
STBY	26
S-VIDEO	64
- T -	
TÉLÉCOMMANDE	18
TELEOBJECTIF	37
TÉMOIN D'ENREGISTREMENT	46
TORCHE VIDEO	61
- U -	
USB	71
- V -	
WISEUR	29
VITESSE D'OBTURATION	43
- Z -	
ZOOM	37
ZOOM NUMÉRIQUE	38

NEDERLANDS

INDEX

- A -	
Adapter	21
Afspelen	68
Afstandsbediening	18
ART effect	40
AF Autofocus	54
AUDIO stand	47
- B -	
Batterij	22
Batterij opladen	22
BEVEILIGING	76
B/W (zwart/wit effect)	40
- C -	
CUSTOM	53
- D -	
DATE/TIME (datum/tijd)	49
Digitale zoom	38
DPOF	84
DIS	36
DSE (speciale effecten)	40
DUBBING	57
DV in/out	69
- E -	
EASY (stand voor beginners)	52
EDIT SEARCH (passage zoeken)	27
- F -	
FADE (In- en uitfaden)	56
F.ADV (beeld verder)	67
F.F/REW (vooruit/terugspoelen)	65
FORMATTEREN	86
- G -	
Grijsfilter	62
Groothoek	37
- I -	
IEEE 1394	69
IRIS	44
- M -	
MEM (geheugen)	80
MF (handmatig scherpstellen)	54
MIRROR (spiegeleffect)	40
MIX	59
MOSAIC (mozaïekeffect)	40
- N -	
NEGA (negatieeffect)	40
NTSC	90
- P -	
PAL	90
PHOTO (momentopname)	59
PIP (beeld in beeld)	36
PLAY (afspelen)	66
PROGRAM AE (belichting)	39
- R -	
REC LAMP (opnamelampje)	46
REC MODE (opnamestand)	45
- S -	
Schoonmaken	89
SELF TIMER (Timer opname)	18
SHUTTER (sluittijd)	43
Smart Media kaart	76
STBY (standby)	26
SOUND 1	59
SOUND 2	59
S-VIDEO	64
- T -	
TELE (inzoomen)	37
- U -	
USB	71
- V -	
Videolamp	61
- W -	
WIDE (Groothoek)	37
WHITE BALANCE (Witbalans)	42
- Z -	
ZERO MEMORY	68
Zoeker	29
ZOOM	37

FRANÇAIS

Pour la France uniquement:



**Pour toute information ou tout
renseignement complémentaire sur nos
produits, notre service consommateurs
est à votre disposition au :**

▶ N°Indigo 0 825 08 65 65

Vous pouvez également vous connecter à notre site Internet:
www.samsung.fr

Cet appareil est garanti un an pièces et main d'oeuvre
pour la France (métropolitaine)
La facture d'achat faisant office de bon de garantie.

FRANÇAIS

CE CAMSCOPE EST FABRIQUÉ PAR :



***Samsung Electronics' Internet Home Page**
United Kingdom <http://www.samsungelectronics.co.uk>
France <http://www.samsung.fr>
Australia <http://www.samsung.com.au>
Germany <http://www.samsung.de>
Sweden <http://www.samsung.se>
Poland <http://www.samsung.com.pl>
Italia <http://www.samsung.it>
Spain <http://www.samsung.es>

NEDERLANDS

DEZE CAMCORDER IS VERVAARDIGD DOOR:



Belangrijk

Geachte gebruiker,
De batterijen die in dit product
worden gebruikt bevatten stoffen die
schadelijk zijn voor het milieu.

***Gooi daarom nooit
batterijen bij het
gewone huisvuil.***

Laat bij voorkeur de
batterijen door uw
vakhandelaar vervangen
of lever de batterijen in bij
een innamepunt voor
gebruikte batterijen in uw
gemeente indien u de
batterijen zelf verwisselt.



***Samsung Electronics' Internet Home Page**

Nederland <http://www.samsung.nl>
Verenigde Staten <http://www.sosimple.com>
Groot-Britannië <http://www.samsungelectronics.co.uk>
Frankrijk <http://www.samsung.fr>
Australië <http://www.samsung.com.au>
Duitsland <http://www.samsung.de>
Zweden <http://www.samsung.se>
Polen <http://www.samsung.com.pl>
Canada <http://www.samsungcanada.com>