

ENGLISH

FRANÇAIS

## Digital Camcorder

# SC-X105L/X110L

## Caméscope numérique

# SC-X105L/X110L

- AF** Auto Focus  
**CCD** Charge Coupled Device  
**LCD** Liquid Crystal Display

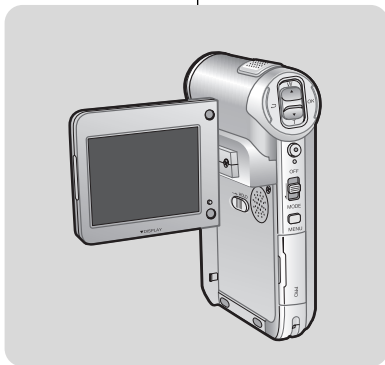

- AF** Mise au point  
automatique  
**CCD** Dispositif à couplage de  
charges  
**LCD** Affichage à cristaux  
liquides

### Owner's Instruction Book

Before operating the unit, please read this Instruction Book thoroughly, and retain it for future reference.

### Manuel de l'utilisateur

Avant d'utiliser l'appareil, lisez ce manuel avec attention et conservez-le en vue d'une utilisation ultérieure.



AD68-00876C

## Contents

<b>Notices and Safety Precautions .....</b>	<b>8</b>
Precautions on the CAM Care .....	8
Notes Regarding COPYRIGHT .....	9
Notes Regarding Moisture Condensation .....	9
Notes Regarding the CAM .....	9
Notes Regarding the Battery Pack .....	10
Notes Regarding a Trademark .....	10
Notes Regarding the Lens .....	11
Notes Regarding the LCD Display .....	11
Precautions Regarding Service .....	11
Precautions Regarding Replacement Parts .....	11

### **Getting to Know Your CAM .....**

<b>12</b>	<b>12</b>
Features .....	12
Accessories Supplied with the CAM .....	13

### **Location of Controls .....**

<b>14</b>	<b>14</b>
Rear & Left View .....	14
Right & Bottom View .....	15
External Camera Module View .....	16
LCD Display .....	17
OSD(On Screen Display in Video Record Mode/Video Play Mode) .....	17
OSD(On Screen Display in Photo Capture Mode/Photo View Mode) .....	18
OSD(On Screen Display in MP3 Play Mode/Voice Record/ Play Mode) .....	19

### **How to Use the Battery Pack .....**

<b>20</b>	<b>20</b>
Battery (Pack) Installation / Ejection .....	20
Maintain the Battery Pack .....	21
Charging the Battery Pack .....	24

## Table des matières

<b>Avertissements et instructions de sécurité .....</b>	<b>8</b>
Précautions relatives aux soins à apporter au CAM .....	8
Remarques concernant les droits d'auteur .....	9
Remarques concernant la formation de condensation .....	9
Remarques concernant le CAM .....	9
Remarques concernant le bloc-piles .....	10
Remarques concernant les marques déposées .....	10
Remarques concernant l'objectif .....	11
Remarques concernant l'écran ACL .....	11
Précautions relatives aux réparations .....	11
Précautions relatives aux pièces de rechange .....	11

### **Familiarisez-vous avec votre CAM .....**

<b>12</b>	<b>12</b>
Caractéristiques .....	12
Accessoires fournis avec le CAM .....	13

### **Emplacement des commandes .....**

<b>14</b>	<b>14</b>
Vue arrière et de gauche .....	14
Vue de droite et de dessus .....	15
Illustration du module de caméra externe .....	16
Écran ACL .....	17
OSD (OSD : On Screen Display (affichage à l'écran)) en modes Video Record/Video Play .....	17
OSD (affichage à l'écran en modes Prise de photo/visionnement de photo) .....	18
OSD (affichage à l'écran en modes MP3 Play/Voice Record/Play) .....	19

### **Utilisation du bloc-piles .....**

<b>20</b>	<b>20</b>
Installation / Éjection du bloc-piles .....	20
Entretien du bloc-piles .....	21
Charge du bloc-piles .....	24

## Contents

<b>Getting Started .....</b>	<b>25</b>
The Color of the LED .....	25
Using Hardware Reset Function .....	25
Before You Start Operating the CAM .....	26
Using the Function Button .....	27
Using the Display Button .....	28
Adjusting the LCD Monitor .....	29
Structure of the Folders and Files .....	30
Recording Time and Capacity .....	31
Selecting the Memory Type .....	33
Using the Memory Stick (Optional Accessory) .....	34
Mode and Menu Selection .....	35
<b>Video Mode .....</b>	<b>36</b>
<b>Recording .....</b>	<b>37</b>
Recording .....	37
Zooming In and Out .....	38
Setting the Video In .....	39
<b>Playing .....</b>	<b>40</b>
Playing on the LCD Monitor .....	40
<b>Selecting File Options .....</b>	<b>42</b>
Deleting Video files .....	42
Locking Video files .....	43
Copying Video files .....	44
Setting the PB Option .....	45
<b>Setting Various Functions .....</b>	<b>46</b>
Setting the Video file Size .....	46
Setting the Video file Quality .....	47
Setting the Focus .....	48
Setting the EIS (Electronic Image Stabilizer) .....	49
Setting the White Balance .....	50

## Table des matières

<b>Premiers pas .....</b>	<b>25</b>
La couleur de la DEL .....	25
Fonction de réinitialisation du matériel .....	25
Préparation du CAM pour l'utilisation .....	26
Touches de fonction .....	27
Utilisation du bouton Display <Écran> .....	28
Réglages de l'écran ACL .....	29
Arborescence des dossiers et des fichiers .....	30
Capacité et durée d'enregistrement .....	31
Choix du type de mémoire .....	33
Memory Stick (Accessoires en option) .....	34
Sélection des modes et des menus .....	35
<b>Mode vidéo .....</b>	<b>36</b>
<b>Enregistrement .....</b>	<b>37</b>
Enregistrement .....	37
Zoom avant et arrière .....	38
Réglage de Video In .....	39
<b>Lecture .....</b>	<b>40</b>
Lecture sur l'écran ACL .....	40
<b>Sélection des options liées aux fichiers .....</b>	<b>42</b>
Suppression de fichiers vidéo .....	42
Verrouillage de fichiers vidéo .....	43
Copie de fichiers vidéo .....	44
Option PB (Play Back) (lecture) .....	45
<b>Réglage des diverses fonctions .....</b>	<b>46</b>
Taille des fichiers vidéo .....	46
Choix de la qualité des fichiers vidéo .....	47
Mise au point .....	48
EIS (Electronic Image Stabilizer) <SEI> (stabilisateur électronique d'image) .....	49
Équilibrage des blancs .....	50

## Contents

Setting the Program AE (Programmed Auto Exposure) .....	51
Setting the BLC (Backlight Compensation).....	52
Setting the Effect.....	53
Setting the Digital Zoom .....	54
<b>Photo Mode .....</b>	<b>55</b>
<b>Capturing</b> .....	56
Capturing Images .....	56
Zooming In and Out.....	57
<b>Viewing</b> .....	58
Viewing Photo files on the LCD Monitor .....	58
<b>Selecting File Options</b> .....	59
Deleting Photo files.....	59
Locking Photo files.....	60
Setting DPOF(Digital Print Order Format) Function .....	61
Copying Photo files.....	62
<b>Setting Various Functions</b> .....	63
Setting the Photo file Size .....	63
Setting the Light.....	64
Setting the Focus.....	65
Setting the EIS (Electronic Image Stabilizer) .....	66
Setting the White Balance .....	67
Setting the Program AE (Programmed Auto Exposure) .....	68
Setting the BLC (Backlight Compensation).....	69
<b>MP3/Voice Recorder Mode/Using File Browser .....</b>	<b>71</b>
<b>Storing Music in the CAM</b> .....	72
Copying Music files to the CAM .....	72
<b>Playing</b> .....	73
Playing Music files .....	73

## Table des matières

Fonction Program AE <Programmation AE> (Programmed Auto Exposure) (exposition automatique programmable) .....	51
Fonction BLC (Back Light Compensation)(compensation du contre-jour) ....	52
Effets spéciaux.....	53
Digital Zoom <Zoom numérique> .....	54
<b>Mode Photo .....</b>	<b>55</b>
<b>Prise</b> .....	56
Prise d'images.....	56
Zoom avant et arrière .....	57
<b>Visionnement</b> .....	58
Visionnement des fichiers photo sur l'écran ACL .....	58
<b>Sélection des options liées aux fichiers</b> .....	59
Suppression de fichiers photo .....	59
Verrouillage de fichiers photo .....	60
Fonction DPOF<Digital Print Order Format> (format d'impression directe pour caméra numérique).....	61
Copie de fichiers photo .....	62
<b>Réglage des diverses fonctions</b> .....	63
Taille des fichiers photo .....	63
Lampe.....	64
Mise au point.....	65
SEI (Stabilisateur électronique d'image) .....	66
Équilibrage des blancs.....	67
Fonction Program AE (Programmation AE) Exposition automatique programmable.....	68
Fonction BLC (Compensation du contre-jour) .....	69
<b>MP3/Mode Enregistreur vocal/Navigateur de fichiers .....</b>	<b>71</b>
<b>Enregistrement de musique sur le CAM</b> .....	72
Copie de fichiers musicaux vers le CAM .....	72
<b>Lecture</b> .....	73
Lecture de fichiers musicaux.....	73

## Contents

<b>Selecting Play Options</b> .....	74
Setting Repeat Play .....	74
<b>Selecting File Options</b> .....	75
Deleting Music files .....	75
Locking Music files .....	76
Copying Music files .....	77
<b><i>Voice Recorder Mode</i></b> .....	<b>78</b>
<b>Recording</b> .....	78
Recording Voice .....	78
<b>Playing</b> .....	79
Playing Voice files .....	79
<b>Selecting File Options</b> .....	80
Deleting Voice files .....	80
Locking Voice files .....	81
Copying Voice files .....	82
<b><i>Using File Browser</i></b> .....	<b>83</b>
<b>Deleting Files or Folders</b> .....	83
<b>Locking Files</b> .....	84
<b>Copying Files or Folders</b> .....	85
<b>Viewing File Information</b> .....	86
<b><i>Setting the CAM</i></b> .....	<b>87</b>
<b>Adjusting the LCD Monitor</b> .....	88
Adjusting the LCD Brightness .....	88
Adjusting the LCD Color .....	89
<b>Adjusting Date/Time</b> .....	90
Setting Time .....	90
Setting Date .....	91
Setting Date Format .....	92
Setting Time Format .....	93

## Table des matières

<b>Options de lecture</b> .....	74
Lecture répétée .....	74
<b>Sélection des options liées aux fichiers</b> .....	75
Suppression de fichiers musicaux .....	75
Verrouillage de fichiers musicaux .....	76
Copie de fichiers musicaux .....	77
<b><i>Mode enregistreur vocal</i></b> .....	<b>78</b>
<b>Enregistrement</b> .....	78
Enregistrement de la voix .....	78
<b>Lecture</b> .....	79
Lecture de fichiers vocaux .....	79
<b>Sélection des options liées aux fichiers</b> .....	80
Suppression de fichiers vocaux .....	80
Verrouillage de fichiers vocaux .....	81
Copie de fichiers vocaux .....	82
<b><i>Navigateur de fichiers</i></b> .....	<b>83</b>
<b>Suppression des fichiers ou des dossiers</b> .....	83
<b>Verrouillage des fichiers</b> .....	84
<b>Copie des fichiers ou des dossiers</b> .....	85
<b>Affichage d'informations sur les fichiers</b> .....	86
<b><i>Réglages du CAM</i></b> .....	<b>87</b>
<b>Réglages de l'écran ACL</b> .....	88
Luminosité de l'écran ACL .....	88
Couleurs de l'écran ACL .....	89
<b>Réglage de la date et de l'heure</b> .....	90
Réglage de l'heure .....	90
Réglage de la date .....	91
Format de la date .....	92
Format de l'heure .....	93

## Contents

<b>Setting the System</b> .....	94
Setting the Auto Shut off .....	94
Setting the Demo Function .....	95
Setting Start-up Mode .....	96
Setting the File No. Function .....	97
Setting the Beep Sound .....	98
Viewing Version Information .....	99
<b>Setting Memory</b> .....	100
Selecting the Storage Type .....	100
Formatting the Memory .....	101
Viewing Memory Space .....	102
<b>Using USB Mode</b> .....	103
Transferring Files from the CAM to your computer .....	103
System Environment .....	104
Using PC Cam .....	105
Connecting the CAM to a Printer .....	106
<b><i>Using the External Camera Module</i></b> .....	<b>107</b>
<b>Connecting the External Camera Module</b> .....	108
Connecting the External Camera Module to CAM .....	108
Recording Video Using External Camera Module .....	108
<b>Wearing the External Camera Module</b> .....	109
Connecting the extension cable while the set is in the Carrying Case .....	109
Mounting the External Camera Module on Rubber Mount .....	109
<b><i>Miscellaneous Information</i></b> .....	<b>111</b>
<b>Connecting the CAM with other Devices</b> .....	112
Connecting the CAM to TV .....	112
Connecting the CAM to a VCR .....	113
Copying Video files to a VCR Tape .....	114
Recording unscramble contents from other digital devices .....	115
Connecting the CAM to a PC using the USB cable .....	116

## Table des matières

<b>Réglages système</b> .....	94
Arrêt automatique .....	94
Fonction Démo .....	95
Mode Démarrage .....	96
Fonction N° de fichier .....	97
Signal sonore (bip) .....	98
Affichage de la version .....	99
<b>Réglages de la mémoire</b> .....	100
Choix du type de stockage .....	100
Formatage de la mémoire .....	101
Affichage de l'espace mémoire .....	102
<b>Mode USB</b> .....	103
Transfert des fichiers du CAM à votre ordinateur .....	103
Environnement système .....	104
Utilisation en tant que Web cam .....	105
Raccordement du CAM à une imprimante .....	106
<b><i>Utilisation du module de caméra externe</i></b> .....	<b>107</b>
<b>Raccord du module de caméra externe</b> .....	108
Raccord du module de caméra externe au CAM .....	108
Enregistrement de vidéos avec le module de caméra externe .....	108
<b>Transport du module de caméra externe</b> .....	109
Raccord du câble d'allongement lorsque l'appareil est dans sa mallette .....	109
Installation du module de caméra externe sur le socle de caoutchouc .....	109
Utilisation des bandes de socle longues et courtes .....	110
<b><i>Divers</i></b> .....	<b>111</b>
<b>Raccordement du CAM à d'autres appareils</b> .....	112
Raccordement du CAM à un téléviseur .....	112
Raccordement du CAM à un magnétoscope .....	113
Copie de fichiers vidéo sur une cassette VHS .....	114
Enregistrement de fichiers numériques décodés à partir d'autres appareils .....	115
Raccordement du CAM à un ordinateur à l'aide du câble USB .....	116

## Contents

<b>Installing Programs</b> .....	117
Installing Image Mixer .....	117
Installing software for using PC-Cam .....	119
Installing Windows98SE Driver(For Windows98SE only) .....	120
<b>Printing Photos</b> .....	122
Printing with PictBridge Function.....	122
Printing Photos with DPOF Files.....	123
<b>Maintenance</b> .....	<b>124</b>
<b>Cleaning and Maintaining the CAM</b> .....	124
After using the CAM .....	124
Cleaning the Body .....	125
Using the Built-in Rechargeable Battery .....	125
Regarding the Battery.....	126
Using the CAM Abroad.....	127
<b>Troubleshooting</b> .....	<b>128</b>
<b>Self Diagnosis Display</b> .....	128
<b>Using the Menu</b> .....	<b>130</b>
<b>Specifications</b> .....	<b>132</b>
<b>Index</b> .....	<b>134</b>
<b>Warranty (Canada User's Only)</b> .....	<b>136</b>

## Table des matières

<b>Installation des logiciels</b> .....	117
Installation d'Image Mixer .....	117
Installation du pilote de Web cam .....	119
Installation du pilote Windows98SE (uniquement pour Windows98SE).....	120
<b>Impression des photos</b> .....	122
Impression avec PictBridge.....	122
Impression de photos à partir de fichiers DPOF .....	123
<b>Entretien</b> .....	<b>124</b>
<b>Nettoyage et entretien du CAM</b> .....	124
Après l'utilisation du CAM.....	124
Nettoyage du boîtier .....	125
Pile interne rechargeable.....	125
Concernant le bloc-piles .....	126
Utilisation du CAM à l'étranger.....	127
<b>Dépannage</b> .....	<b>128</b>
<b>Auto-diagnostic</b> .....	128
<b>Menus</b> .....	<b>130</b>
<b>Caractéristiques techniques</b> .....	<b>132</b>
<b>Index</b> .....	<b>134</b>
<b>Garantie pour le Canada</b> .....	<b>136</b>

## Notices and Safety Precautions

### *Precautions on the CAM Care*

- ❖ Please note the following precautions for use:
- ❖ Please keep this device in a safe place. The device contains a lens that can be damaged by shock.  
Keep away from the reach of the children.
- Do not place your device in a wet place. Moisture and water may cause the device to malfunction.
- To avoid electric shock, do not touch your device or power cable with wet hands.
- Do not use the flash close to another's eyes. The flash emits a strong light that may cause damage similar to direct sunlight on one's eyesight. Particular care should be observed if photographing infants, when the flash should be no less than 3 feet from your subject.
- If the device is not working properly, please consult your nearest dealer or authorized Samsung service facility. Disassembling the device yourself may cause irrecoverable damage which will be difficult to repair.
- Clean the device with a dry, soft cloth. Use a soft cloth moistened with a mild detergent solution for removing stains. Do not use any type of solvent, especially benzene, as they may seriously damage the finish.
- Keep your device away from rain and saltwater. After using, clean the device. Saltwater may cause the parts to corrode.

## Avertissements et instructions de sécurité

### *Précautions relatives aux soins à apporter au CAM*

- ❖ Veuillez tenir compte des précautions d'utilisation suivantes.
- ❖ Veuillez à ranger cet appareil dans un endroit sûr.  
Cet appareil comporte un objectif pouvant être endommagé en cas de choc. Gardez hors de portée des enfants.
- Ne rangez pas votre appareil dans un endroit humide. L'humidité et l'eau peuvent être à l'origine de mauvais fonctionnements de l'appareil.
- Pour éviter tout risque d'électrocution, ne manipulez pas l'appareil ni le cordon d'alimentation avec les mains mouillées.
- Ne déclenchez pas le flash près des yeux d'une personne. Le flash émet une lumière intense pouvant causer des effets aussi néfastes que ceux de la lumière directe du soleil. Lorsque vous photographiez des nouveau-nés, faites particulièrement attention à ce que le flash se trouve à 1 m minimum de votre sujet.
- Si l'appareil ne fonctionne pas correctement, veuillez contacter le revendeur ou un centre de service après-vente Samsung le plus proche.  
Ne procédez pas au démontage de l'appareil : vous risqueriez de provoquer des dommages difficilement réparables.
- Nettoyez l'appareil à l'aide d'un chiffon doux et sec. Nettoyez les taches avec un chiffon doux imbibé d'une solution de détergent doux.  
N'utilisez aucun solvant, en particulier du benzène, afin de ne pas endommager le fini de l'appareil.
- Protégez votre caméscope de la pluie et de l'eau de mer. Nettoyez l'appareil après son utilisation. L'eau de mer peut corroder les pièces.



## Notices and Safety Precautions

### Notes Regarding COPYRIGHT

- ❖ Television programs, movie video tapes, DVD titles, films and other program materials may be copyrighted. Unauthorized recording of copyrighted materials may infringe on the rights of the Copyright owners and is contrary to copyright laws.
- ❖ All the trade names and registered trademarks mentioned in this manual or other documentation provided with your Samsung product are trademarks or registered trademarks of their respective holders.

### Notes Regarding Moisture Condensation

1. **A sudden rise in atmospheric temperature may cause condensation to form inside the CAM.**

#### For Example:

- ❖ Entering or leaving a heated place on a cold day might cause condensation inside the product.
- ❖ To prevent condensation, place the product in a carrying case or a plastic bag before exposing it to a sudden change of temperature.

### Notes Regarding the CAM

1. **Do not leave the CAM exposed to high temperature (above 60°C or 140°F).**  
For example, in a parked closed car in summer or exposed to direct sunlight.
2. **Do not let the CAM get wet.**  
**Keep the CAM away from rain, salt water, or any other form of moisture.**  
The CAM will be damaged if immersed in water or subjected to high levels of moisture.

## Avertissements et instructions de sécurité

### Remarques concernant les droits d'auteur

- ❖ Les émissions de télévision, les cassettes de films vidéo, les titres de DVD, les films ainsi que d'autres programmes peuvent faire l'objet de droits d'auteur. La copie non autorisée de ces supports peut porter atteinte aux droits des propriétaires concernés et constitue une infraction à la législation sur les droits d'auteur.
- ❖ Toutes les appellations commerciales et marques déposées citées dans ce manuel ou dans toute documentation fournie avec votre appareil Samsung appartiennent à leurs propriétaires respectifs.

### Remarques concernant la formation de condensation

1. **Une brusque hausse de la température ambiante peut entraîner la formation de condensation à l'intérieur du CAM.**

#### Exemple

- ❖ Si vous entrez ou sortez d'un endroit chauffé alors qu'il fait froid à l'extérieur, de la condensation peut se former à l'intérieur de l'appareil.
- ❖ Pour empêcher ce phénomène, placez l'appareil dans un étui ou un sac en plastique afin de ne pas l'exposer à un changement de température brutal.

### Remarques concernant le CAM

1. **N'exposez jamais le CAM à des températures élevées (+ 60°C (140°F)).**  
Voiture fermée en été ou en plein soleil, par exemple.
2. **Ne mouillez pas le CAM.**  
**Gardez le CAM à l'abri de la pluie, de l'eau de mer ou de toute autre forme d'humidité.**  
En plongeant le CAM dans l'eau ou en l'exposant à des taux d'humidité élevés, vous risquez de l'endommager.

## Notices and Safety Precautions

### Notes Regarding the Battery Pack

- ❖ It is recommended to use original battery pack that is available at SAMSUNG service center.
- ❖ Make sure the battery pack is fully charged before starting to record.
- ❖ To preserve battery power, keep the CAM turned off when you are not operating it.
- ❖ If your device is left in STBY mode without being operated for more than 5 minutes, it will automatically turn itself off to protect against unnecessary battery discharge.
- ❖ Make sure that the battery pack is attached firmly in place.
- ❖ The new battery pack provided with the product is not charged. Before using the battery pack, you need to fully charge it.
- ❖ Do not drop the battery pack. Dropping the battery pack may damage it.
- ❖ Fully discharging a Lithium Polymer battery damages the internal cells. The battery pack may be prone to leakage when fully discharged.
- ❖ To avoid damage to the battery pack, make sure to remove the battery when no charge remains.
- ❖ Clean the terminal to remove foreign substance before inserting the battery pack.

- \* When the battery reaches the end of its life, please contact your local dealer.  
Batteries must be disposed of as chemical waste.
- \* Be careful not to drop the battery pack when you release it from the CAM.

### Note Regarding a Trademark

- ❖ The logos regarding DivX, DivX Licensed are the trademark of DivX, Network, Inc and can be used after contracting license.

## Avertissements et instructions de sécurité

### Remarques concernant le bloc-piles

- ❖ Il est conseillé d'utiliser une pile d'origine, disponible auprès du service après-vente SAMSUNG.
- ❖ Assurez-vous que la pile est complètement chargée avant de commencer votre enregistrement.
- ❖ Afin d'économiser l'énergie de la pile, éteignez le CAM lorsque vous ne vous en servez pas.
- ❖ Si vous laissez votre appareil en mode STBY pendant plus de cinq minutes, sans l'utiliser, il s'éteindra automatiquement afin d'éviter toute consommation inutile d'énergie.
- ❖ Assurez-vous que le bloc-piles est inséré correctement.
- ❖ Le bloc-piles neuf fourni avec l'appareil n'est pas chargé. Avant de l'utiliser, il vous faut donc le charger complètement.
- ❖ Ne laissez jamais tomber le bloc-piles. Vous risqueriez de l'endommager.
- ❖ Les cellules des piles lithium-polymère s'abiment en cas de décharge complète. Le bloc-piles risque de fuir s'il est complètement déchargé.
- ❖ Pour éviter ce problème, prenez soin de le retirer lorsqu'il est déchargé.
- ❖ Éliminez les corps étrangers des bornes avant d'insérer le bloc-piles.

- \* Lorsque le bloc-piles arrive en fin de vie, adressez-vous à votre revendeur le plus proche.  
Les piles doivent être jetées avec les déchets chimiques.
- \* Prenez garde à ne pas laisser tomber le bloc-piles lorsque vous le sortez du CAM.

### Remarque concernant les marques déposées

- ❖ Les logos DivX et DivX Licensed sont des marques de commerce de DivX, Network, Inc et peuvent être utilisés après octroi d'une licence.

## Notices and Safety Precautions

### Note Regarding the Lens

- ❖ Do not film with the camera lens pointing directly at the sun. Direct sunlight can damage the CCD (Charge Coupled Device, the imaging sensor).

### Notes Regarding the LCD Display

1. The LCD monitor has been manufactured using the high precision technology. However, there may be tiny dots (red, blue or green in color) that appear on the LCD monitor. These dots are normal and do not affect the recorded picture in any way.
2. When you use the LCD monitor under direct sunlight or outdoors, it may be difficult to see the picture clearly.
3. Direct sunlight can damage the LCD monitor.

### Precautions Regarding Service

- ❖ Do not attempt to service the CAM yourself.
- ❖ Opening or removing covers may expose you to dangerous voltage or other hazards.
- ❖ Refer all servicing to qualified service personnel.

### Precautions Regarding Replacement Parts

- ❖ When replacement parts are required, be sure the service technician has used replacement parts specified by the manufacturer and having the same characteristics as the original part.
- ❖ Unauthorized substitutions may result in fire, electric shock or other hazards.

## Avertissements et instructions de sécurité

### Remarque concernant l'objectif

- ❖ Ne filmez pas en orientant l'objectif du caméscope directement vers le soleil. La lumière directe du soleil est susceptible d'endommager le dispositif à couplage de charge (capteur d'image CCD).

### Remarques concernant l'écran ACL

1. L'écran ACL est un composant de haute précision. Il se peut toutefois que de minuscules points (rouges, bleus ou verts) apparaissent sur celui-ci. Ce phénomène est normal et n'affecte aucunement l'image enregistrée.
2. Lorsque vous utilisez l'écran ACL en plein soleil ou à l'extérieur, il se peut que l'image soit difficile à distinguer.
3. La lumière directe peut endommager l'écran ACL.

### Précautions relatives aux réparations

- ❖ N'essayez pas de réparer vous-même le CAM.
- ❖ En ouvrant ou en retirant les capots, vous vous exposez à des tensions électriques dangereuses, ou autres risques.
- ❖ Confiez toute réparation à un technicien expérimenté.

### Précautions relatives aux pièces de rechange

- ❖ Lorsque des pièces doivent être remplacées, assurez-vous que le réparateur utilise des pièces de rechange spécifiées par le fabricant et possédant les mêmes caractéristiques que celles d'origine.
- ❖ L'utilisation de toute pièce de rechange non autorisée pourrait occasionner un incendie, une électrocution ou d'autres dangers.

## Getting to Know Your CAM

### Features

- **Integrated Digital CAM/DSC operation**  
An integrated digital imaging device that easily converts between a Digital CAM and a Digital Still Camera with comfortable and easy recording.
- **High Resolution Image Quality (Digital Still Camera)**  
Employing 680K CCD Pixel, a maximum resolution of 800x600 is available.
- **100x Digital Zoom**  
Allows the user to magnify an image up to 100x its original size.
- **Colorful TFT LCD**  
A high-resolution(210K) colorful TFT LCD gives you clean, sharp images as well as the ability to review your recorded files immediately.
- **Electronic Image Stabilizer (EIS)**  
With the CAM, you can reduce unstable images by avoiding natural shaking movements.
- **Various Digital Effects**  
The DSE (Digital Special Effects) allows you to give the film a special look by adding various special effects.
- **USB Interface for Data Transfer**  
You can transfer still images and video files or any other files to a PC using the USB interface.
- **PC Cam for multi-entertaining**  
You can use this the CAM as a PC camera for video chatting, video conference and other PC camera applications.
- **Voice Record / Playback with vast memory**  
You can record voice and store it in the internal memory, Memory Stick and Memory Stick Pro(Option) and play back the recorded voice.
- **Plus Advantage, MP3**  
With the CAM, you can play back MP3 files stored in the internal memory, Memory Stick and Memory Stick Pro(Option).
- **A Sports CAM equipped with External Camera Module**  
Equipped with External Camera Module, enjoying sports activity can be directly recorded when connected to the main Miniket unit.
- **Weatherproof (External Camera Module only)**  
The External Camera Module is weatherproof according to IP42 standard.  
IP-Protection Level  
4- The External Camera is protected against contact from solid objects over 1mm in diameter.  
2- The External Camera is protected against water sprayed from a vertical position above the center of camera top (Power LED facing up) at 15 degree angles.

## Familiarisez-vous avec votre CAM

### Caractéristiques



















- **Fonctionnement du CAM/DSC numérique intégré (DSC : Digital Still Camera) (appareil photo numérique)**  
Un dispositif interne d'imagerie numérique capable de convertir le CAM numérique en appareil photo numérique ; manipulation simple et agréable.
- **Qualité d'image à haute résolution (appareil photo numérique)**  
Utilisation d'un capteur CCD 680k pixels pour une résolution maximale de 800x600.
- **Zoom numérique 100x**  
Permet de grossir une image jusqu'à 100 fois sa taille d'origine.
- **Écran couleur ACL TFT (TFT : Thin Film Transistor (transistor à couches minces))**  
L'écran ACL-TFT couleur à haute résolution (210 000 pixels) offre une image nette et vous permet de visionner vos fichiers enregistrés immédiatement.
- **Stabilisateur électronique d'image (EIS)**  
Votre CAM vous permet de réduire l'instabilité de l'image en compensant les tremblements naturels de vos mains.
- **Effets spéciaux numériques divers**  
Grâce à la fonction DSE (DSE : Digital Special Effects (effets spéciaux numériques)), vous pouvez donner à votre film une touche d'originalité en lui ajoutant divers effets spéciaux.
- **Interface USB pour le transfert de données**  
L'interface USB vous permet de transférer à votre PC des images fixes, des fichiers vidéo et d'autres types de fichier.
- **Fonction Web cam pour le divertissement**  
Vous pouvez utiliser votre caméscope comme Web cam pour participer à des clavardages vidéo, communiquer par vidéoconférence, etc.
- **Enregistrement/Lecture de données vocales grâce à une mémoire de grande capacité**  
Vous pouvez réaliser des enregistrements vocaux, les stocker dans la mémoire interne, sur une carte Memory Stick ou sur une carte Memory Stick Pro (en option), et lire ces enregistrements vocaux.
- **Atout supplémentaire : la compatibilité MP3**  
Avec votre CAM, vous pouvez lire un fichier MP3 enregistré dans la mémoire interne ou sur carte Memory Stick ou Memory Stick Pro (en option).
- **Caméscope sport muni d'un module de caméra externe**  
Si vous possédez un module de caméra externe, vous pouvez enregistrer vos activités sportives en direct lorsqu'il est raccordé à l'unité principale Miniket.
- **Protection contre les intempéries (module de caméra externe seulement)**  
Le module de caméra externe est protégé des intempéries selon les normes IP42.  
Niveau de protection - IP  
4- Le module de caméra externe est protégé des chocs causés des objets solides de plus de 1mm de diamètre.  
2- Le module de caméra externe est protégé de l'eau tombant à la verticale à 15° au centre et sur le dessus de la caméra (témoin DEL vers le haut).

## Getting to Know Your CAM

*Accessories Supplied with the CAM*

❖ Make sure that the following basic accessories are supplied with your CAM.

1. Lithium Polymer Battery pack
2. AC Power Adapter
3. Audio/Video Cable
4. USB Cable
5. Cradle
6. Earphones
7. Hand Strap
8. Carrying Case
9. Instruction Book/ Quick Guide
10. Software CD
11. Lens Cover
12. External Camera Module
13. Rubber Mount
14. Short Mount Band
15. Long Mount Band
16. Extension Cable
17. Alkaline Batteries (AAA x 2)
18. Velcro Strap
19. Extended life Battery Pack (Option)

1. Lithium Polymer Battery pack 	2. AC Power Adapter 	3. Audio/Video Cable 	4. USB Cable 
5. Cradle 	6. Earphones 	7. Hand Strap 	8. Carrying Case 
9. Instruction Book/Quick Guide 	10. Software CD 	11. Lens Cover 	12. External Camera Module 
13. Rubber Mount 	14. Short Mount Band 	15. Long Mount Band 	16. Extension Cable 
17. Alkaline Batteries (AAA x 2) 	18. Velcro Strap 	19. Extended life Battery Pack (Option) 	

## Familiarisez-vous avec votre CAM

*Accessoires fournis avec le CAM*

❖ Assurez-vous que les accessoires suivants ont bien été fournis avec votre CAM.

1. Pile lithium-polymère
2. Adaptateur CA
3. Câble audio/vidéo
4. Câble USB
5. Socle de recharge
6. Écouteurs
7. Dragonne
8. Étui
9. Manuel d'utilisation / Guide rapide
10. CD d'installation des logiciels
11. Couvre-objectif
12. Module de caméra externe
13. Socle de caoutchouc
14. Sangle de socle courte
15. Sangle de socle longue
16. Câble d'allongement
17. Piles alcalines (AAA x 2)
18. Sangle en velcro
19. Bloc-piles de longue durée (en option)

## Location of Controls

## Rear &amp; Left View

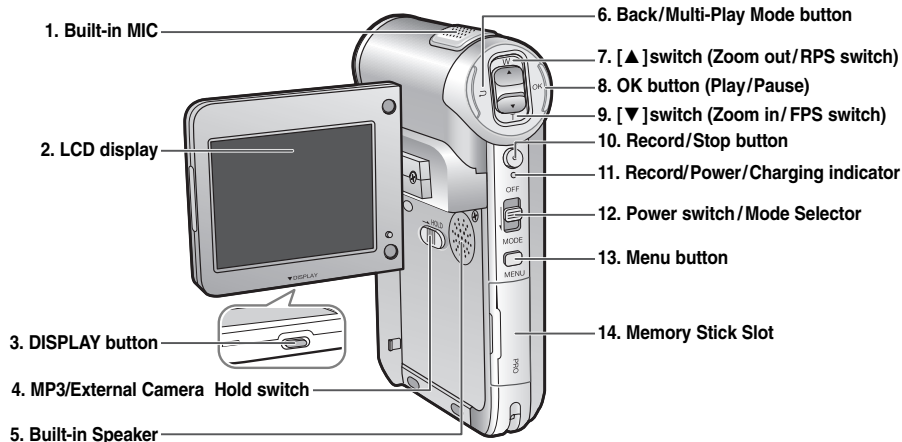

- |                                     |                                     |
|-------------------------------------|-------------------------------------|
| 1. Built-in MIC                     | 8. OK button (Play/Pause)           |
| 2. LCD display                      | 9. [▼] switch                       |
| 3. DISPLAY button                   | (Zoom in/ FPS switch)               |
| 4. MP3/External Camera Hold switch  | 10. Record/Stop button              |
| 5. Built-in Speaker                 | 11. Record/Power/Charging indicator |
| 6. Back/Multi-Play Mode button      | 12. Power switch/Mode Selector      |
| 7. [▲] switch (Zoom out/RPS switch) | 13. Menu button                     |
|                                     | 14. Memory Stick Slot               |

## Emplacement des commandes

## Vue arrière et de gauche

- |  |  |
|--|--|
| 1. Micro interne                                 | 8. Bouton OK (lecture/ pause)                  |
| 2. Écran ACL                                     | 9. Interrupteur [▼] (zoom avant/avance rapide) |
| 3. Bouton DISPLAY                                | 10. Bouton Record/Stop                         |
| 4. Interrupteur MP3/External Camera Hold         | 11. Témoïn                                     |
| 5. Haut-parleur interne                          | Record/Power/Charging                          |
| 6. Bouton du mode Back/Multi-Play                | 12. Interrupteur Power/sélecteur Mode          |
| 7. Interrupteur [▲] (zoom arrière/retour rapide) | 13. Bouton Menu                                |
|  | 14. Fente du Memory Stick                      |

## Location of Controls

## Right &amp; Bottom View

## Emplacement des commandes

## Vue de droite et de dessous

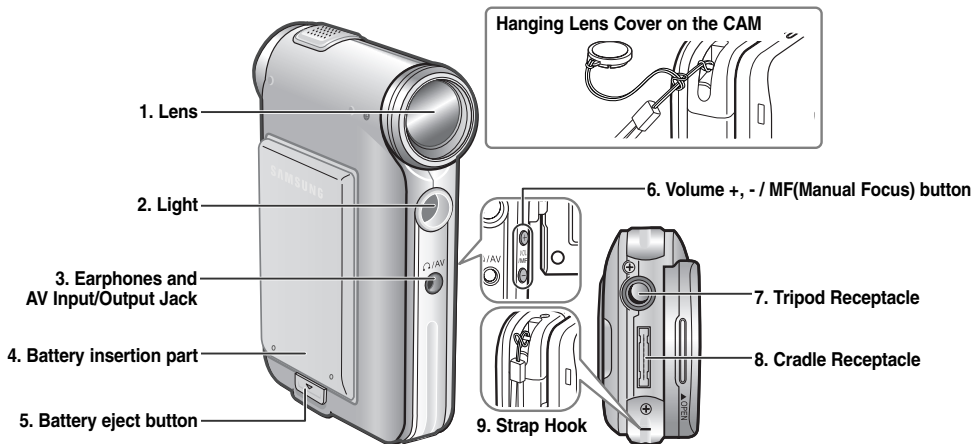

1. Lens
2. Light
3. Earphones and AV Input/Output Jack
4. Battery insertion part
5. Battery eject button

6. Volume +, - / MF (Manual Focus) button
7. Tripod Receptacle
8. Cradle Receptacle
9. Strap Hook

1. Objectif
2. Projecteur
3. Écouteurs et prise sortie AV
4. Couvercle de la pile
5. Bouton d'éjection de la pile

6. Bouton Volume +, - / MF (MF : Manual Focus (mise au point manuelle))
7. Pas de vis pour trépied
8. Fiche pour socle de recharge
9. Boucle pour dragonne ou courroie de cou

## Location of Controls

## External Camera Module View

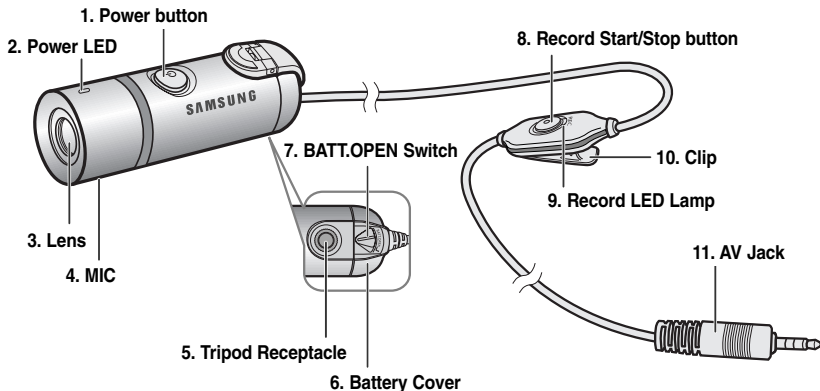

1. Power button
2. Power LED
3. Lens
4. MIC
5. Tripod Receptacle
6. Battery Cover

7. BATT.OPEN Switch
8. Record Start/Stop button
9. Record LED Lamp
10. Clip
11. AV Jack

## Emplacement des commandes

## Illustration du module de caméra externe

- |                              |  |
|------------------------------|--|
| 1. Bouton marche/arrêt       | 7. Interrupteur Battery Open                       |
| 2. Témoin d'alimentation DEL | 8. Bouton enregistrement/arrêt (Record Start/Stop) |
| 3. Objectif                  | 9. Témoin d'enregistrement DEL                     |
| 4. Microphone                | 10. Agrafe   |
| 5. Pas de vis du trépied     | 11. Prise AV                                       |
| 6. Couvercle du bloc-piles   |  |



## Location of Controls: LCD Display

**OSD (On Screen Display in Video Record Mode/Video Play Mode)****Video Record Mode**

1. Mode indicator
2. EIS indicator
3. Program AE indicator
4. White Balance indicator
5. BLC indicator
6. Focus indicator
7. Counter (Elapsed time/Remaining time)
8. Record / Standby indicator
9. Record / Standby text
10. Effect indicator
11. Zoom in / Zoom out indicator
12. Battery life indicator
13. Memory type indicator
14. Image quality/size indicator
15. Warning and note indicator

**Video Play Mode**

1. Mode indicator
2. Current display indicator
3. Lock indicator
4. Battery life indicator
5. Memory type indicator
6. Image counter(Current image)

**Video Play Mode**

7. Warning and note indicator
8. Counter (Elapsed time/Recorded time)
9. Operation indicator (Play/Pause/RPS/FPS)
10. Volume indicator

**Note**

- ❖ Functions will be retained when the CAM is turned off.

## Emplacement des commandes Écran ACL

**OSD (OSD : On Screen Display (affichage à l'écran)) en modes Vidéo Record/Video Play****Video Record Mode****Video Play Mode****Video Play Mode****Mode Vidéo Record <Enregistrement de vidéo>**

1. Témoin de mode
2. Témoin EIS <SEI > stabilisateur électronique d'image
3. Témoin Program AE <Programmation AE> exposition automatique programmable
4. Témoin White Balance <Équilibrage des blancs>
5. Témoin BLC <BLC> compensation de contre-jour
6. Témoin de mise au point
7. Compteur (temps écoulé/temps restant)
8. Témoin d'enregistrement/de veille
9. Témoin alphanumérique d'enregistrement/de veille
10. Témoin d'effet
11. Echelle de zoom avant/zoom arrière
12. Témoin de charge du bloc-piles
13. Témoin du type de mémoire
14. Témoin de qualité/de taille d'image
15. Témoin avertissements et remarques

**Mode Vidéo Play <Lecture vidéo>**

1. Témoin de mode
2. Témoin d'image en cours d'affichage
3. Témoin de verrouillage
4. Témoin de charge du bloc-piles
5. Témoin du type de mémoire
6. Compteur d'images (image en cours d'affichage)

**Mode Vidéo Play <Lecture vidéo>**

7. Témoin avertissements et avis
8. Compteur (temps écoulé/durée de l'enregistrement)
9. Témoin de fonctionnement (lecture/pause/retour rapide/avance rapide)
10. Echelle de volume

**Remarque**

- ❖ Les fonctions seront conservées pendant que le CAM sera hors tension.

## Location of Controls: LCD Display

## OSD (On Screen Display in Photo Capture Mode/Photo View Mode)

## Photo Capture Mode

1. Mode indicator
2. EIS indicator
3. Program AE indicator
4. White balance indicator
5. BLC indicator
6. Focus indicator
7. Zoom in/out indicator
8. Battery life indicator
9. Memory type indicator
10. Image size indicator
11. Warning and note indicator
12. Light indicator

## Photo View Mode

1. Mode indicator
2. Current display indicator
3. Number of print

## Photo View Mode

4. Printer indicator
5. Lock indicator
6. Image counter (Current image)

## Note

- ❖ Functions will be retained when the CAM is turned off.

## Emplacement des commandes Écran ACL

## OSD (affichage à l'écran en modes Prise de photo/Visionnage de photo)

## Photo Capture Mode

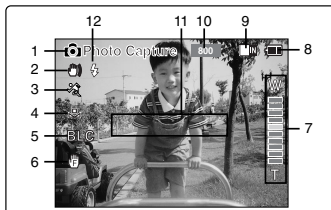

## Photo View Mode



## Photo View Mode

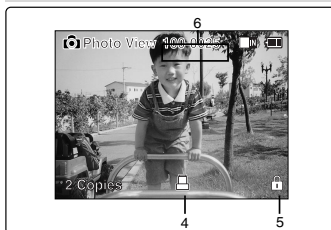

## Mode Prise de photo

1. Témoin de mode
2. Témoin EIS <SEI > stabilisateur électronique d'image
3. Témoin Program AE <Programmation AE> exposition automatique programmable
4. Témoin White Balance <Équilibrage des blancs>
5. Témoin BLC <BLC> compensation de contre-jour
6. Témoin de mise au point
7. Témoin de zoom avant/zoom arrière
8. Témoin de charge du bloc-piles
9. Témoin du type de mémoire
10. Témoin de taille d'image
11. Témoin avertissements et remarques
12. Témoin de flash

## Mode Visionnement de photo

1. Témoin de mode
2. Témoin d'image en cours d'affichage
3. Nombre d'impressions

## Mode Photo View&lt;Visionnement de photo&gt;

4. Témoin de l'imprimante
5. Témoin de verrouillage
6. Compteur d'images (image en cours d'affichage)

## Remarque

- ❖ Les fonctions seront conservées pendant que le CAM sera hors tension.

## Location of Controls: LCD Display

OSD (On Screen Display in MP3 Play Mode/Voice Record/Play Mode)

### MP3 Play Mode

1. Mode indicator
2. File number / File name / File format
3. File size
4. Sampling Rate / Bit Rate
5. Progress Bar
6. Elapsed time / Full time
7. Operation indicator
8. Volume indicator
9. Battery life indicator
10. Memory type indicator
11. Repeat all / one indicator

### Voice Record Mode

1. Mode indicator
2. File number / Date and Time
3. Sampling Rate / Bit Rate
4. Elapsed time / Full time
5. Operation indicator
6. Record / Standby text

### Voice Play Mode

7. Progress Bar
8. Lock indicator
9. Volume indicator

#### Note

- ❖ Functions will be retained when the CAM is turned off.

## Emplacement des commandes Écran ACL

OSD (affichage à l'écran en modes MP3 Play/Voice Record/Play)

### MP3 Play Mode

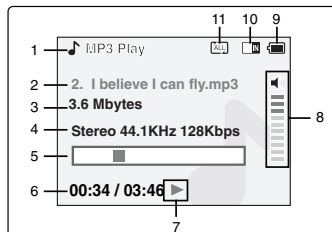

### Voice Record Mode

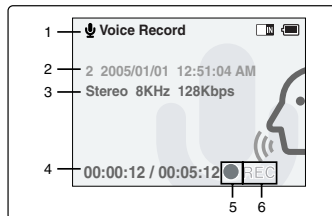

### Voice Play Mode

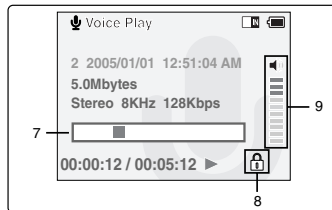

### Mode MP3 Play <Lecture MP3>

1. Témoin de mode
2. Numéro/Nom/Format de fichier
3. Taille du fichier
4. Fréquence d'échantillonnage/Débit binaire
5. Barre d'avancement
6. Temps écoulé/Temps total
7. Témoin de fonctionnement
8. Echelle de volume
9. Témoin de charge du bloc-piles
10. Témoin du type de mémoire
11. Témoin de répétition de l'ensemble des titres/d'un seul titre

### Mode Voice Record <Enregistrement de la voix>

1. Témoin de mode
2. Numéro de fichier/Date et heure
3. Fréquence d'échantillonnage/Débit binaire
4. Temps écoulé/Temps total
5. Témoin de fonctionnement
6. Témoin alphanumérique d'enregistrement/de veille

### Mode Voice Play <Lecture de la voix>

7. Barre d'avancement
8. Témoin de verrouillage
9. Echelle de volume

#### Remarque

- ❖ Les fonctions seront conservées pendant que le CAM sera hors tension.

## How to Use the Battery Pack

### Battery (Pack) Installation / Ejection

It is recommended you purchase one or more additional battery packs to allow continuous use of your CAM.

#### To insert the battery pack

Slide the battery pack into the groove until it clicks.

#### To eject the battery pack

Pull the [Battery Eject] button to eject the battery pack.

Battery
SB-P90A (900mAh)
SB-P180A (1800mAh) (option)

#### Notes

- ❖ Clean the terminals to remove foreign substances before inserting the battery pack.
- ❖ If the CAM will not be in use for a while, remove the battery pack from the CAM.

#### To insert the batteries for External Camera Module

1. Open the battery compartment door after setting the door open switch to <BATT.OPEN ↑>.
2. Install two AAA size batteries. Make sure to match the "+" and "-" ends of the batteries with the diagram inside the compartment.
3. Close the battery compartment door, and then set the door open switch to the opposite side of <BATT.OPEN ↑>.

#### Notes

- ❖ Properly dispose of the expired batteries. Contact your local government or community disposal service for disposal practices in your area. Keep them away from small children.
- ❖ Do not mix old and new batteries. When replacing the batteries, replace them both.
- ❖ If the External Camera Module will not be in use for a while, remove the batteries.
- ❖ Do not insert a foreign material or electric conducting material in the battery compartment. It can cause device failure.
- ❖ Do not open the battery cover with an excessive force. The connected cable may become disconnected.

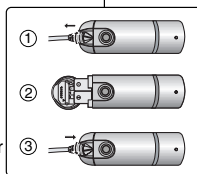
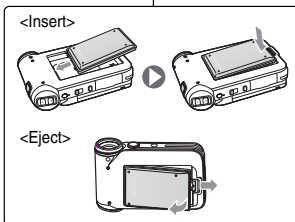

## Utilisation du bloc-piles

### Insertion/Éjection du bloc-piles

Il est recommandé d'acheter un ou plusieurs blocs-piles supplémentaires pour qu'une utilisation continue de votre CAM soit possible.

#### Insertion du bloc-piles

Faites coulisser le bloc-piles dans la rainure jusqu'au déclic.

#### Éjection du bloc-piles

Tirez sur le bouton [Battery Eject] pour retirer le bloc-piles.

Bloc-piles
SB-P90A (900 mAh)
SB-P180A (1800 mAh) (en option)

#### Remarques

- ❖ Éliminez les corps étrangers des bornes avant d'insérer la pile.
- ❖ Si vous n'utilisez pas le CAM pour une période prolongée, retirez le bloc-piles.

#### Insertion du bloc-piles du module de caméra externe

1. Réglez l'interrupteur du compartiment du bloc-piles à <BATT.OPEN ↑> et ouvrez le.
2. Insérez deux piles AAA. Assurez-vous de faire correspondre les pôles (+) et (-) des piles avec le schéma situé à l'intérieur du compartiment.
3. Fermez le couvercle du compartiment du bloc-piles et réglez l'interrupteur à l'opposé de <BATT. OPEN ↑>.

#### Remarques

- ❖ Disposez correctement des piles mortes. Contactez votre administration gouvernementale ou votre lieu d'élimination communautaire pour obtenir les détails. Gardez hors de la portée des enfants.
- ❖ Ne mélangez pas de vieilles piles avec des piles neuves. Remplacez toujours les deux piles.
- ❖ Enlevez le bloc-piles si vous n'utilisez pas le module de caméra externe pour une période prolongée.
- ❖ N'insérez aucun corps étranger ou matériel conducteur d'électricité à l'intérieur du compartiment du bloc-piles. Ceci pourrait causer une panne.
- ❖ Ne soulevez pas le couvercle du bloc-piles avec force excessive. Vous pourriez débrancher le câble.

## How to Use the Battery Pack

### *Maintain the Battery Pack*

- ❖ The battery pack should be recharged in an environment of between 32°F(0°C) and 104°F(40°C).
- ❖ The battery pack should never be charged in a room temperature that is below 32°F(0°C).
- ❖ The life and capacity of the battery pack will be reduced if it is used in temperatures below 32°F(0°C) or left in temperatures above 104°F(40°C) for a long period.
- ❖ Do not put the battery pack near any heat sources (fire or flames, for example).
- ❖ Do not disassemble, process, press or heat the Battery Pack.
- ❖ Do not allow the + and - terminals of the battery pack to be short-circuited. It may cause leakage, heat generation, induce fire and overheating.
- ❖ It is recommended to use original battery pack that is available at SAMSUNG service center.

## Utilisation du bloc-piles

### *Entretien du bloc-piles*

- ❖ Le bloc-piles doit être rechargé à une température comprise entre 0 et 40° C (32° F et 104° F).
- ❖ N'effectuez jamais de charge à des températures inférieures à 0°C (32°F).
- ❖ Si vous utilisez votre caméscope pendant une période prolongée à des températures inférieures à 0°C ou supérieures à 40°C (32°F et 104°F), la durée de vie et la capacité de la pile s'en trouveront réduites.
- ❖ Éloignez le bloc-piles de toute source de chaleur (feu ou flamme, par exemple).
- ❖ Le bloc-piles ne doit être ni démonté, ni modifié, ni comprimé, ni chauffé.
- ❖ Évitez de court-circuiter les bornes + et - de la pile. Cela risquerait de provoquer des fuites, une surchauffe voire un début d'incendie.
- ❖ Il est conseillé d'utiliser une pile d'origine, disponible auprès du service après-vente SAMSUNG.

## How to Use the Battery Pack

### Continuous recording time based on battery type

If you close the LCD screen, it switches off automatically.

The continuous recording times given in the table below are approximations.

Actual recording time depends on usage.

Battery	Time	Continuous Recording Time	
		LCD ON	Backlight OFF
SB-P90A (900mAh)		Approx. 60 min.	Approx. 80 min.
SB-P180A (1800mAh) (option)		Approx. 120 min.	Approx. 160 min.

### Notes

- ❖ Prepare an extra battery if you use the CAM outdoors.
- ❖ Contact a Samsung retailer to purchase a new battery pack.
- ❖ If you zoom in or out, the recording time becomes shorter.
- ❖ 'Continuous Recording Time' indicates the time that you neither use zooming function nor play video files and record the video file continuously when the EIS(  ) function is off.

### Warning

- ❖ When you eject the battery pack from the CAM, hold the battery pack to prevent it dropping to the floor.

## Utilisation du bloc-piles

### Durée d'enregistrement en continu selon le type de pile

L'écran ACL s'éteint automatiquement lorsque vous le rabattez.

Les durées d'enregistrement en continu présentées dans le tableau ci-dessous sont approximatives.

La durée d'enregistrement réelle varie selon l'utilisation.

Bloc-piles	Durée	Durée d'enregistrement en continu	
		Écran ACL allumé	Rétroéclairage OFF
SB-P90A (900 mAh)		Environ 60 min.	Environ 80 min.
SB-P180A (1800 mAh) (en option)		Environ 120 min.	Environ 160 min.

### Remarques

- ❖ Si vous utilisez le CAM au dehors, préparez un bloc-piles supplémentaire.
- ❖ Contactez un revendeur Samsung pour vous procurer un nouveau bloc-piles.
- ❖ La durée d'enregistrement est plus courte si vous zoomez vers l'avant ou vers l'arrière.
- ❖ Continuous Recording Time indique le temps d'enregistrement continu mais n'inclut pas l'utilisation de la fonction zoom ou lecture de fichiers vidéo ou l'enregistrement de fichiers vidéo de façon continue lorsque la fonction <EIS> (SEI) stabilisateur électronique d'image (  ) est fermée.

### Avertissement

- ❖ Lorsque vous éjectez le bloc-piles du CAM, retenez-le afin qu'il ne tombe pas sur le sol.

## How to Use the Battery Pack

### Battery Level Display

The Battery Level Display shows the amount of battery power remaining in the Battery Pack.

Battery Level Indicator	State	Message
	Fully charged	-
	40-60% used	-
	60-80% used	-
	80-95% used	-
	Exhausted (flickers) The device will soon turn off. Change the Battery Pack as soon as possible.	-
	(flickers) The device will be forced to turn off after 5 seconds.	"Battery Low"

### Tips for Battery Identification

If the battery has been fully charged, the charge indicator is green.

If you are charging the battery, the color of the charge indicator is orange.

The charge indicator flickers if the battery is abnormal.

### Charging time based on battery type

Capacity	Power On	Power Off
SB-P90A (900mAh)	Approx. 6 hr. 30 min	Approx. 1 hr. 40 min
SB-P180A (1800mAh) (option)	Approx. 13 hr.	Approx. 3 hr. 20 min

## Utilisation du bloc-piles

### Affichage du niveau de charge du bloc-piles

L'affichage du niveau de charge du bloc-piles permet de visualiser la quantité d'énergie restante.



Témoin du niveau de charge du bloc-piles	État	Message
	Pleine charge	-
	40-60 % utilisée	-
	60-80 % utilisée	-
	80-95 % utilisée	-
	Morte (clignote) l'appareil s'arrêtera bientôt. Changez le bloc-piles dès que possible.	-
	Clignote – l'appareil s'arrêtera dans 5 secondes.	"Battery Low (Bloc-piles faible)"

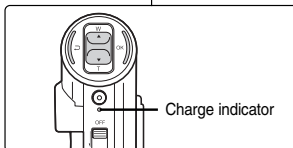

### Trucs pour déterminer le niveau de charge du bloc-piles

Si le bloc-piles a été complètement chargé, le témoin de charge est vert.

Si le bloc-piles est sous charge, le témoin de charge est orange.

Le témoin clignote si le bloc-piles est défectueux.

### Durée de recharge en fonction du type de bloc-piles

Capacité	Sous tension	Hors tension
SB-P90A (900 mAh)	Environ 6 h 30 min	Environ 1 h 40 min
SB-P180A (1800 mAh) (en option)	Environ 13 h	Environ 3 h 20 min

## How to Use the Battery Pack

### Charging the Battery Pack

1. Slide [Mode Selector] up to turn the CAM off.
2. Attach the Battery Pack to the CAM.
3. Fix the CAM into the cradle.
4. Connect the AC power adapter to the DC In jack on the cradle.
  - ◆ You can detach the AC adapter by pressing the buttons on the sides of the adapter cable plug while pulling it out.
5. Insert the AC power adapter into the outlet.

#### Note

- ❖ You can also charge the battery pack when you use the CAM by connecting the AC power adapter to the CAM directly.

#### Warning

- ❖ It is recommended you fully charge the battery pack before use.
- ❖ You should only charge the battery in an environment between 32°F and 104°F.

## Utilisation du bloc-piles

### Recharge du bloc-piles

#### Charging through the cradle

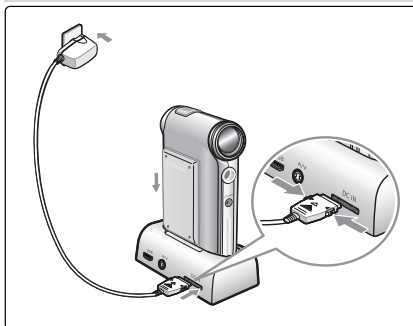

1. Glissez le [Mode Selector] <Sélecteur de mode> vers le haut pour arrêter le CAM.
2. Insérez le bloc-piles sur le CAM.
3. Fixez le CAM sur le socle.
4. Branchez l'adaptateur CA au connecteur CC du socle.
  - ◆ Pour enlever l'adaptateur CA, appuyez sur les boutons situés sur les côtés de la prise du cordon tout en tirant
5. Branchez l'adaptateur CA dans une prise murale.

#### Remarque

- ❖ Il est aussi possible de recharger le CAM pendant son utilisation en branchant l'adaptateur CA directement au CAM.

#### Charging directly to the CAM

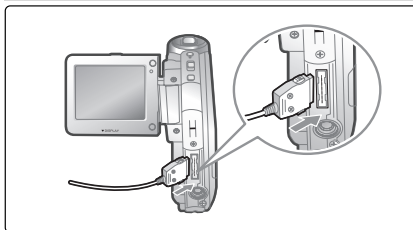

#### Avertissement

- ❖ Il est recommandé de recharger complètement le bloc-piles avant toute utilisation.
- ❖ Le bloc-piles doit être rechargé à une température comprise entre 0°C et 40°C (32°F et 104°F).



## Getting Started

### The Color of the LED

The color of the LED varies depending on the power or charge.

#### When the AC Adapter is plugged in

LED Color	Power	Charging state
Red	Voice / Video Record	-
Green	On	-
Orange	Off	Charging
Green	Off	Fully charged
Orange Blink	-	Error

#### When the AC Adapter is unplugged

LED Color	Power	Charging state
Green	On	-
Red	Voice / Video Record	-

### Using Hardware Reset Function

If the unit is not performing correctly, use this function to set the CAM back to its original, default state.

1. Remove the battery pack and the AC adapter.
2. Turn the LCD monitor so it faces front.
3. Press the [Display] button.

#### Note

- ✦ If you reset the CAM, all functions you set are initialized.

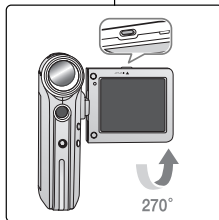

## Premiers pas

### La couleur de la DEL

La couleur de la DEL dépend de l'alimentation ou de la charge

#### Adaptateur CA branché

Couleur de la DEL	Alimentation	Niveau de charge
Rouge	Enregistrement audio/vidéo	-
Vert	En marche	-
Orange	Fermée	Sous charge
Vert	Fermée	Pleine charge
Orange (clignotant)	-	Erreur

#### Adaptateur CA débranché

Couleur de la DEL	Alimentation	Niveau de charge
Vert	En marche	-
Rouge	Enregistrement audio/vidéo	-

### Fonction de réinitialisation du matériel

Utilisez cette fonction pour réinitialiser le CAM à son état par défaut original lorsqu'il ne fonctionne pas correctement

1. Retirez le bloc-piles et l'adaptateur CA.
2. Tournez l'écran ACL vers l'avant
3. Appuyez sur le bouton [Display] <Écran>.

#### Remarque

- ✦ Si vous réinitialisez le CAM, toutes les fonctions sont réinitialisées.

## Getting Started

### Before You Start Operating the CAM

Before using the CAM, refer to this page for easy operation. The Memory Stick is an optional accessory and not included.

1. **Install the battery pack and insert the Memory Stick into the Memory Stick slot.** (Refer to page 34)
2. **Charge the battery pack by fixing the CAM into the cradle and connecting the power cable to the cradle.** (Refer to page 24)
3. **Slide the [Mode Selector] down to turn on the CAM and slide it down again.**
  - ◆ You can select Video mode or Previous mode as the start-up mode in System Settings. (Refer to page 96)
  - ◆ **Video mode** : The CAM starts up in Video Mode.
  - ◆ **Previous Mode** : The CAM starts up in the mode you used last.
4. **Slide the [▲/▼] switch to select the desired mode and press the [OK] button.**
5. **Press the [OK] button to take pictures, record, hear music or record voice.**  
**Press the [Menu] button to view the menu.**
6. **When you finished, slide [Mode Selector] up to turn the CAM off.**

For example: If you want to select Photo Mode

1. Video: You can record and play video files.
2. Photo: You can take and view photo files.
3. MP3: You can download and listen to music.
4. Voice Recorder: You can record and playback the voice.
5. File Browser: You can delete, lock, copy the file and view the file information.
6. System Settings: You can set the LCD monitor brightness/color, date/time, system and memory.
7. Back: The screen moves to previous menu in the selected mode.

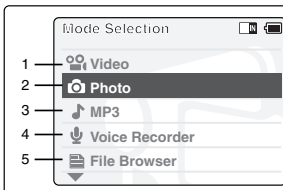

## Premiers pas

### Préparation du CAM pour l'utilisation

Avant d'utiliser votre CAM, référez-vous à cette page pour plus de facilité. Le Memory Stick est un accessoire optionnel et n'est pas inclus.

1. **Insérez le bloc-piles puis le Memory Stick dans sa fente.** (voir p. 34).
2. **Chargez le bloc-piles en fixant le CAM sur le socle et en connectant le cordon d'alimentation à celui-ci.** (voir p. 24).
3. **Glissez le [Mode Selector]-Sélecteur de mode> vers le bas pour démarrer le CAM et glissez vers le bas une seconde fois.**
  - ◆ Vous pouvez sélectionner le Video mode <Mode vidéo> ou Previous mode (Mode précédent) comme mode de démarrage dans System Settings (Réglage du système). (voir p. 96).
  - ◆ **Video mode <Mode vidéo>** : Le CAM démarre en Video Mode (Mode vidéo).
  - ◆ **Previous Mode: <Mode précédent>** : Le CAM démarre dans le dernier mode actif.
4. **Glissez l'interrupteur [▲/▼] pour sélectionner le mode choisi et appuyez sur le bouton [OK]**
5. **Appuyez sur le bouton [OK] pour prendre des photos, enregistrer, écouter de la musique ou faire des enregistrements de la voix.**  
**Appuyez sur le bouton [Menu] pour visionner le menu**
6. **Lorsque vous avez terminé, éteignez le CAM en déplaçant l'interrupteur [Mode Selector] vers le haut.**

Exemple : vous souhaitez sélectionner le mode Photo <Photo>

1. Video <Vidéo> : permet d'enregistrer et de lire des fichiers vidéo.
2. Photo <Photo> : permet de prendre et de visionner des photos.
3. MP3 <MP3> : MP3 <MP3> : permet de télécharger et d'écouter de la musique
4. Voice Recorder <Enregistreur vocal> : permet d'enregistrer et d'écouter des données vocales.
5. File Browser <Navigateur de fichiers> : permet de supprimer, de verrouiller, de copier un fichier et d'afficher les informations qui lui sont associées.
6. System Settings <Réglages système> : permet de régler la luminosité et la couleur de l'écran ACL, la date et l'heure, les paramètres système et les options de mémoire.
7. Back <Retour> : permet de revenir au menu précédent dans le mode sélectionné.

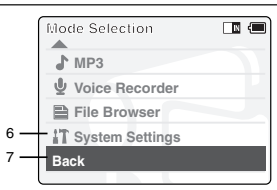

## Getting Started

### Using the Function Button

The Function button is used to make a selection, move the cursor, select the functions and exit from the menu.

#### Using the Function button

Button	Recording / Picture taking	Playing / Viewing	Selecting
	Zoom out (▲)	RPS (◀◀)	Select up
	Zoom in (▼)	FPS (▶▶)	Select down
	Multi-Play screen	Multi-Play screen	Return to previous menu
	Change from Record/Capture to Play/View	Play/Pause	Confirm selecting

#### Notes

- ✦ If there is no file stored when you press the [OK] button in Video Record/Photo Capture mode, nothing occurs.
- ✦ Refer to page 41 for further details about the function button.

#### The Use of [Back] and [Menu] button

Button	Video Record / Photo Capture	Video Play / Photo View
	Move to Video Play/ Photo View	Move to Video Record/ Photo Capture
 MENU (Press for about 2 seconds)	Move to <Settings>	Move to <File Options>

## Premiers pas

### Bouton fonction

Le bouton Fonction permet de faire une sélection, de déplacer le curseur, de sélectionner des fonctions et de quitter un menu.

#### Utilisation du bouton Fonction

Bouton	Enregistrement /Prise de photo	Lecture / Visionnement	Sélection
	Zoom arrière (▲)	RPS retour rapide (◀◀)	Vers le haut
	Zoom avant (▼)	FPS avance rapide (▶▶)	Vers le bas
	Écran Lecture multiple	Écran lecture multiple	Retour au menu précédent
	Changement de Record/Capture à Play/View	Lecture/Pause	Confirmation de la sélection

#### Remarques

- ✦ S'il n'y a pas de fichier sauvegardé lorsque vous appuyez sur le bouton [OK] en mode Video Record/Photo Capture (Enregistrement vidéo/Prise de photo) rien ne se produit.
- ✦ Reportez-vous à la page 41 pour plus de détails sur le bouton Fonction

#### L'utilisation des boutons [Back] et [Menu]

Bouton	VideoRecord/Photo Capture <Enregistrement vidéo/ Prise de photo>	Video Play/Photo View <Lecture vidéo/Visionnement de photo>
	Passez à Video Play / Photo View <Lecture vidéo / Visionnement de photo>	Passez à Video Record/Photo Capture <Enregistrement vidéo/Prise de photo>
 MENU (appuyez environ 2 secondes)	Passez à <Settings> (Réglage)	Passez à <File Option> (Options relatives aux fichiers)

## Getting Started

### Using the Display Button

You can use various functions by pressing the [Display] button.

1. Open the LCD monitor.
2. Slide the [Mode Selector] down to turn on the CAM.
  - ◆ The video screen appears.
  - ◆ You can select Video mode or Previous mode as the start-up mode in System Settings. (Refer to page 96)
3. Press the [Display] button.

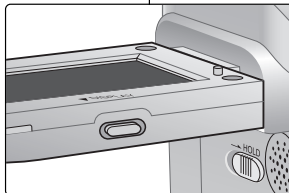

## Premiers pas

### Utilisation du bouton Display <Écran>

Vous pouvez utiliser les différentes fonctions en appuyant sur le bouton [Display] (Écran).

1. Déployez l'écran ACL.
2. Glissez le [Mode Selector] (Sélecteur de mode) vers le bas pour démarrer le CAM.
  - ◆ L'écran vidéo apparaît.
  - ◆ Vous pouvez sélectionner le Video mode (Mode vidéo) ou Previous mode (Mode précédent) comme mode de démarrage dans System Settings (Réglage du système). (voir p. 96).

### If you press the [Display] button

- ❖ Once: The display indicators turn off.
- ❖ Twice: The back light turns off.
- ❖ 3 times: It returns to the initial screen.
- ❖ Hold down the button for 2 seconds: The [Help] screen according to each mode appears.

#### Record/Capture Help

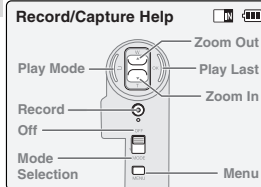

#### Select Mode Help

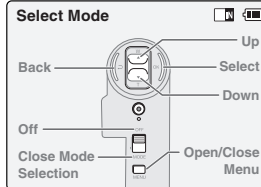

#### Time/Date Dialog Help

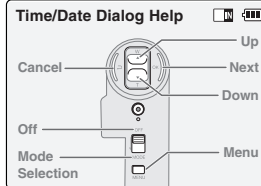

#### Play Help

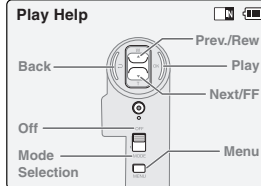

3. Appuyez sur le bouton [Display] (Affichage).

### Si vous appuyez sur le bouton <Display> (Affichage)...

- ❖ Une fois : les témoins affichés disparaissent.
- ❖ Deux fois : le rétroéclairage est désactivé.
- ❖ Trois fois : vous revenez à l'écran initial.
- ❖ Maintenez le bouton enfoncé pendant deux secondes : L'écran [Help] (Aide) correspondant au mode actif s'affiche.

## Getting Started

### Adjusting the LCD Monitor

The CAM is equipped with a color Liquid Crystal Display monitor, which enables you to view directly what you are recording or playing back. Depending on the conditions under which you are using the CAM (indoors or outdoors for example), you can adjust the LCD Brightness or Color.

1. Slide the [Mode Selector] down to turn on the CAM and slide it down again.  
◆ The Mode Selection screen appears.
2. Slide the [▲/▼] switch to select *System Settings* and press the [OK] button.
3. Slide the [▲/▼] switch to select <Display> and press the [OK] button.
4. Slide the [▲/▼] switch to select <LCD Brightness> or <LCD Color> and press the [OK] button.
5. Slide the [▲/▼] switch to select desired brightness or color and press the [OK] button.  
◆ Refer to pages 88–89 for details.

#### Notes

- ❖ If you select [Back] in the menu, the previous menu appears.
- ❖ If it is too bright, adjust the LCD Brightness.

## Premiers pas

### Réglages de l'écran ACL

Votre CAM est muni d'un écran à affichage à cristaux liquides qui vous permet de voir directement les images que vous enregistrez ou lisez. Selon les conditions dans lesquelles vous utilisez votre CAM (à l'intérieur ou à l'extérieur, par exemple), vous pouvez régler la luminosité ou la couleur de l'écran ACL.

1. Glissez le [Mode Selector] (Sélecteur de mode) vers le bas pour démarrer le CAM et glissez vers le bas une seconde fois.  
◆ L'écran Mode Selection (Sélection de mode) s'affiche.
2. Glissez l'interrupteur [▲/▼] afin de sélectionner *System Settings* (Réglage du système) et appuyez sur le bouton [OK].
3. Glissez l'interrupteur [▲/▼] afin de sélectionner <Display> (Affichage) et appuyez sur le bouton [OK].
4. Glissez l'interrupteur [▲/▼] afin de sélectionner <LCD Brightness> (Luminosité ACL) ou <LCD Color> (Couleur ACL) et appuyez sur le bouton [OK].
5. Glissez l'interrupteur [▲/▼] pour choisir la luminosité ou la couleur désirée et appuyez sur le bouton [OK].  
◆ Voir les détails aux pages 88-89

#### Remarques

- ❖ Si vous sélectionnez le menu [Back] (Retour), le menu précédent apparaît.
- ❖ Si la luminosité est trop forte, réglez LCD Brightness <Luminosité ACL>.

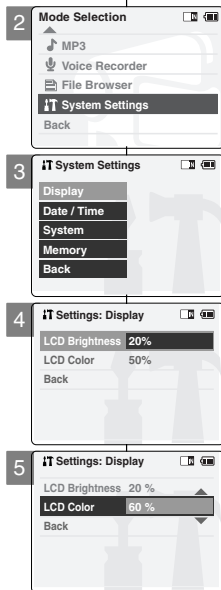

## Getting Started

### Structure of the Folders and Files

The video files and photo files are stored in internal memory, Memory Stick or Memory Stick Pro as below.

#### Notes

- ❖ Refer to page 34 for details about Memory Stick.
- ❖ You can store general data in files and folders of the CAM.
- ❖ The number of the file is up to 9,999 and folder is up to 999.
- ❖ DCAM\*\*\*\*.JPG : Photo file  
SMOV\*\*\*\*.AVI : Video file  
SWAV\*\*\*\*.WAV : Voice file  
\*\*\*\*\*.MP3 : MP3 file
- ❖ MISC: DPOF files are stored.
- ❖ For proper operation, do not change any file or folder names except those labelled 'Free'.
- ❖ You can change files or folders named 'Free'.
- ❖ Video files that you have not made with the CAM may not be able to be played.
- ❖ Free folder means the folder is unutilized.

#### Warning

- ❖ Do not turn the power off while recording, playing, erasing a file or formatting the Memory Stick.
- ❖ Please turn the power off before you insert or eject the Memory Stick to avoid losing data.
- ❖ Save important files separately.

## Premiers pas

### Arborescence des dossiers et des fichiers

Les fichiers vidéo et photo sont stockés dans la mémoire interne ou sur carte Memory Stick ou Memory Stick Pro, comme indiqué ci-dessous.

#### Remarques

- ❖ Voir les détails du Memory Stick à la page 34.
- ❖ Vous pouvez stocker des données générales dans les fichiers et dossiers du CAM.
- ❖ L'appareil a une capacité maximale de 9999 fichiers et 999 dossiers.
- ❖ DCAM\*\*\*\*.JPG: Fichier photo  
SMOV\*\*\*\*.AVI: Fichier vidéo  
SWAV\*\*\*\*.WAV: Fichier vocal  
\*\*\*\*\*.MP3: Fichier MP3
- ❖ MISC : Stockage des fichiers DPOF.
- ❖ Pour un meilleur fonctionnement, ne changez pas le nom des fichiers ou des dossiers excepté pour ceux nommés 'Free'.
- ❖ Vous pouvez renommer les fichiers ou dossiers 'Free'
- ❖ Parfois, les enregistrements vidéo que vous n'avez pas réalisés avec le CAM ne peuvent être lus.
- ❖ Le terme Free folder indique que le dossier n'est pas nommé.

#### Avertissement

- ❖ Ne mettez pas le CAM hors tension durant l'enregistrement, la lecture ou la suppression d'un fichier ou le formatage du Memory Stick.
- ❖ Veuillez mettre le CAM hors tension avant d'insérer ou d'éjecter le Memory Stick pour éviter les pertes de données.

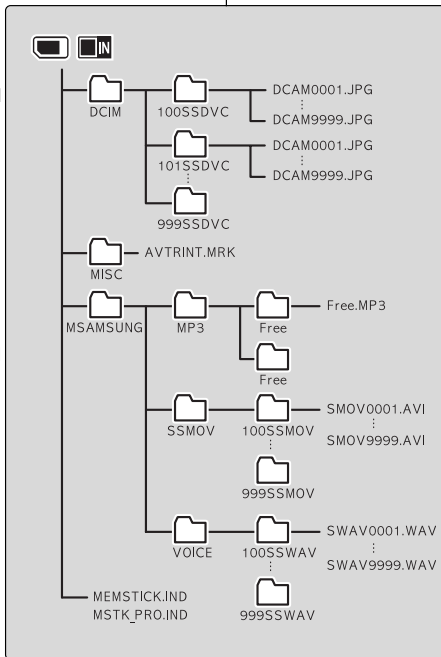

- ❖ Sauvegardez les fichiers importants sur un autre support.

## Getting Started

## Recording Time and Capacity

## Video Record Time

Media	Capacity	Super Fine		Fine		Normal	
		352	720	352	720	352	720
Internal Memory	512MB(SC-X105L)	approx. 21min.	approx. 10min.	approx. 32min.	approx. 16min.	approx. 65min.	approx. 32min.
	1GB(SC-X110L)	approx. 44min.	approx. 22min.	approx. 66min.	approx. 33min.	approx. 132min.	approx. 66min.
Memory Stick	32MB	X	X	approx. 2min.	X	approx. 4min.	approx. 2min.
	64MB	X	X	approx. 4min.	X	approx. 8min.	approx. 4min.
	128MB	X	X	approx. 8min.	X	approx. 16min.	approx. 8min.
Memory Stick Pro	256MB	approx. 10min.	approx. 5min.	approx. 15min.	approx. 7min.	approx. 30min.	approx. 15min.
	512MB	approx. 20min.	approx. 10min.	approx. 31min.	approx. 15min.	approx. 62min.	approx. 31min.
	1GB	approx. 42min.	approx. 21min.	approx. 63min.	approx. 31min.	approx. 126min.	approx. 63min.

## Warning

- ❖ 352 and 720 are video resolutions.
- ❖ The compressibility is changed automatically depending on the recorded images. The maximum recording time and capacity can be changed in 'Video Record'.
- ❖ You may be not able to record or play normal video files if you use a Memory Stick with over 1GB capacity.
- ❖ You can record video files at the 720/Normal, 352/Normal and 352/Fine sizes in the Memory Stick but the quality is not guaranteed.
- ❖ If you record video files at the of Normal(352/720) quality in the internal memory, Memory Stick or Memory Stick Pro, the recording time becomes longer but the video may have lower quality than other levels.
- ❖ The recording time and capacity may vary if a bad sector(section) is generated when you record video files in the Memory Stick and Memory Stick Pro.

## Premiers pas

## Capacité et durée d'enregistrement

## Durée maximale d'enregistrement vidéo

Support	Capacité	Super Fine (Extra)		Fine (Supérieure)		Normale	
		352	720	352	720	352	720
Mémoire Interne	512Mo(SC-X105L)	environ 21 min	environ 10 min	environ 32 min	environ 16 min	environ 65 min	environ 32 min
	1Go(SC-X110L)	environ 44 min	environ 22 min	environ 66 min	environ 33 min	environ 132 min	environ 66 min
Carte Memory Stick	32 Mo	X	X	environ 2 min	X	environ 4 min	environ 2 min
	64 Mo	X	X	environ 4 min	X	environ 8 min	environ 4 min
	128 Mo	X	X	environ 8 min	X	environ 16 min	environ 8 min
Memory Stick Pro	256 Mo	approx. 10min.	environ 5 min	environ 15 min	environ 7 min	environ 30 min	environ 15 min
	512 Mo	environ 20 min	environ 10 min	environ 31 min	environ 15 min	environ 62 min	environ 31 min
	1 Go	environ 42 min	environ 21 min	environ 63 min	environ 31 min	environ 126 min	environ 63 min

## Avertissement

- ❖ Les résolutions vidéo sont de 352 et 720.
- ❖ Le taux de compressibilité change automatiquement selon les images enregistrées. Vous pouvez changer le temps d'enregistrement maximal et la capacité dans le menu 'Video Record'.
- ❖ Il est possible que vous ne puissiez faire la lecture ou enregistrer des fichiers vidéo normaux si vous utilisez un Memory Stick d'une capacité plus grande que 1 Go.
- ❖ Vous pouvez enregistrer des fichiers vidéo de taille 720/Normal, 352/Normal and 352/Fine sur le Memory Stick, mais la qualité n'en est pas garantie.
- ❖ Si vous enregistrez des fichiers vidéo de qualité normale (352/720) sur la mémoire interne, un Memory Stick ou un Memory Stick Pro, le temps d'enregistrement augmente mais il est possible que la qualité du vidéo soit moins bonne qu'à d'autres niveaux.
- ❖ Si un mauvais secteur (section) est généré lors de l'enregistrement de fichiers vidéo sur le Memory Stick et le Memory Stick Pro, le temps d'enregistrement et la capacité peuvent varier.

## Getting Started

## Number of Photos that can be taken

Media	Capacity	Quality	
		800×600	640×480
Internal Memory	512MB	approx. 5019	approx. 8258
	1GB	approx. 9803	approx. 16129
Memory Stick	32MB	approx. 313	approx. 516
	64MB	approx. 627	approx. 1032
	128MB	approx. 1254	approx. 2064
Memory Stick Pro	256MB	approx. 2509	approx. 4129
	512MB	approx. 5019	approx. 8258
	1GB	approx. 9803	approx. 16129

## Voice Record Time

Media	Capacity	Time
Internal Memory	512MB	approx. 8hr.
	1GB	approx. 18hr.
Memory Stick	32MB	approx. 33min.
	64MB	approx. 1hr.
	128MB	approx. 2hr.
Memory Stick Pro	256MB	approx. 4hr.
	512MB	approx. 8hr.
	1GB	approx. 17hr.

## Notes

- ✦ 800 x 600 and 640 x 480 are video resolutions.
- ✦ The recording time and capacity is an approximation.
- ✦ You can format the Memory Stick on the CAM. (Refer to page 101)
- ✦ Do not format the Memory Stick or Memory Stick Pro on the PC.
- ✦ The recording time and the number of images shown are maximum figures based on using one function. In actual use, using more than one function will reduce the capacity of each.
- ✦ If you set the light on, the number of photos that can be taken will be reduced.
- ✦ If you format the Memory Stick or Memory Stick Pro, use the Memory Stick Formatter in the supplied software CD.

## Premiers pas

## Nombre de prises de photos

Support	Capacité	Qualité	
		800×600	640×480
Mémoire interne	512 Mo	environ 5019	environ 8258
	1 Go	environ 9803	environ 16129
Carte Memory Stick	32 Mo	environ 313	environ 516
	64 Mo	environ 627	environ 1032
	128 Mo	environ 1254	environ 2064
Memory Stick Pro	256 Mo	environ 2509	environ 4129
	512 Mo	environ 5019	environ 8258
	1 Go	environ 9803	environ 16129

## Durée maximale d'un enregistrement vocal

Support	Capacité	Durée
Mémoire interne	512 Mo	environ 8 h
	1 Go	environ 18 h
Carte Memory Stick	32 Mo	environ 33 min
	64 Mo	environ 1 h
	128 Mo	environ 2 h
Memory Stick Pro	256 Mo	environ 4 h
	512 Mo	environ 8 h
	1 Go	environ 17 h

## Remarques

- ✦ Les résolutions vidéo sont de 800x600 et de 640x480.
- ✦ Les durées et capacités d'enregistrement sont approximatives.
- ✦ Vous pouvez formater votre Memory Stick à partir du CAM (voir p. 101).
- ✦ Ne formatez pas le Memory Stick ou le Memory Stick Pro sur un ordinateur.
- ✦ Le temps d'enregistrement et le nombre d'images indiqués sont les valeurs maximales obtenues pendant l'utilisation d'une seule fonction. Dans la réalité, l'utilisation de plusieurs fonctions réduit ces valeurs.
- ✦ Si vous utilisez le projecteur, le nombre de photos sera réduit.
- ✦ Si vous devez formater le Memory Stick ou le Memory Stick Pro, utilisez le logiciel de formatage fourni sur le CD.



## Getting Started

### Selecting the Memory Type

You can select the memory type - internal memory or external memory (Memory Stick, Memory Stick Pro).

The Memory Stick is an optional accessory.

The video file and the photo files are stored in internal memory by default.

To store on a Memory Stick, 'External' must be selected.

1. Insert the Memory Stick. (Refer to page 34)
2. Slide the [Mode Selector] down to turn on the CAM and slide it down again.
  - ◆ The Mode Selection screen appears.
3. Slide the [▲/▼] switch to select *System Settings* and press the [OK] button.
4. Slide the [▲/▼] switch to select <Memory> and press the [OK] button.
5. Slide the [▲/▼] switch to select <Storage Type> and press the [OK] button.
6. Slide the [▲/▼] switch to select desired type and press the [OK] button.
  - ◆ You can select external or internal memory.

#### Note

- ❖ If you insert the Memory Stick or Memory Stick Pro, the memory type selection screen appears automatically.

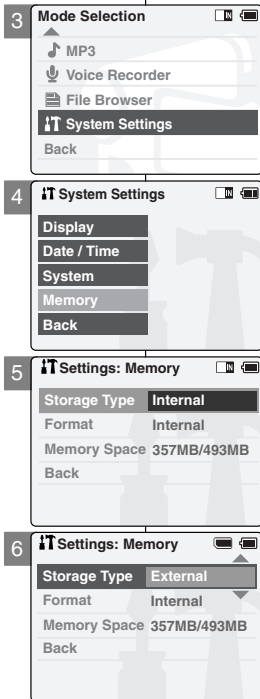

## Premiers pas

### Choix du type de mémoire

Vous pouvez sélectionner le type de mémoire : interne ou externe (Memory Stick, Memory Stick Pro).

La carte Memory Stick est un accessoire disponible en option.

Les fichiers vidéo et photo sont stockés, par défaut, dans la mémoire interne.

Sélectionnez le mode External pour sauvegarder sur un Memory Stick.

1. Insérez le Memory Stick (voir p. 34).
2. Glissez le [Mode Selector] (Sélecteur de mode) vers le bas pour démarrer le CAM et glissez vers le bas une seconde fois.
  - ◆ L'écran Mode Selection (Sélection de mode) s'affiche.
3. Glissez l'interrupteur [▲/▼] afin de sélectionner *System Settings* (Réglage du système) et appuyez sur le bouton [OK].
4. Glissez l'interrupteur [▲/▼] afin de sélectionner <Memory> (Mémoire) et appuyez sur le bouton [OK].
5. Déplacez l'interrupteur [▲/▼] pour sélectionner <Storage Type> (Type de stockage) et appuyez sur le bouton [OK].
6. Glissez l'interrupteur [▲/▼] pour sélectionner le type et appuyez sur le bouton [OK].
  - ◆ Vous pouvez sélectionner la mémoire externe ou la mémoire interne.

#### Remarque

- ❖ Si vous insérez une carte Memory Stick ou Memory Stick Pro, l'écran de sélection du type de mémoire s'affiche automatiquement.

## Getting Started

## Using the Memory Stick (Optional Accessory)

## Inserting a Memory Stick

1. Open the LCD monitor.
2. Open the Memory Stick slot lid.
3. Insert the Memory Stick into the slot until it softly clicks.
4. Close the slot lid.

**Caution:** This screen will appear if the Memory Stick is inserted with the power on.

- ◆ If you select <OK>, the memory type changes to 'External' and if you select <Cancel>, files are stored in internal memory.
- ◆ If you insert a locked Memory Stick, the [  ] icon is displayed next to the memory type indicator.

## Ejecting a Memory Stick

1. Open the LCD monitor.
2. Open the Memory Stick slot lid.
3. Slightly push the Memory Stick inwards to pop it out.
4. Pull the Memory Stick out of the slot and close the lid.

## Notes

- ✦ Do not apply excessive force when you insert / eject the Memory Stick.
- ✦ Do not turn the power off while recording, playing, erasing files or formatting the Memory Stick.
- ✦ Please turn the power off before you insert or eject the Memory Stick to avoid losing data.
- ✦ Do not place the Memory Stick near a strong electro-magnetic device.
- ✦ Do not allow metal substances to come in contact with the terminals on the Memory Stick.
- ✦ Do not bend the Memory Stick.
- ✦ After pulling the memory stick out from the CAM, keep it in a soft case to prevent static shock.
- ✦ The data stored on the stick may be changed or lost as a result of misuse, static electricity, electric noise or repair. Save important files separately.
- ✦ Samsung is not responsible for data loss due to misuse.



✦ Memory Stick and  are trademarks of Sony Corporation.

✦ All other product names mentioned herein may be the trademarks or registered trademarks of their respective companies. "TM" will not be mentioned in every instance in this manual.

## Premiers pas

## Memory Stick (Accessoires en option)

## Insertion d'un Memory Stick

1. Déployez l'écran ACL.
2. Relevez le couvercle de la fente du Memory Stick.
3. Insérez le Memory Stick dans sa fente jusqu'à ce que vous entendiez un léger dé clic.
4. Rabattez le couvercle.

**Attention :** L'écran n'apparaît que si le Memory Stick est inséré et que l'appareil est en marche.

- ◆ Si vous sélectionnez <OK>, le type de mémoire change à 'External <Externe>' et si vous sélectionnez 'Cancel <Annuler>' les fichiers sont sauvegardés dans la mémoire interne.
- ◆ Si vous insérez un Memory Stick verrouillé, l'icône [  ] apparaît tout près du témoin du type de mémoire.

## Éjection d'un Memory Stick

1. Déployez l'écran ACL.
2. Relevez le couvercle de la fente du Memory Stick.
3. Poussez légèrement le Memory Stick vers l'intérieur afin qu'il s'éjecte.
4. Sortez le Memory Stick de sa fente et rabattez le couvercle.

## Remarques

- ✦ N'exercez pas de pression trop forte lorsque vous insérez ou retirez le Memory Stick.
- ✦ Ne mettez pas l'appareil hors tension pendant l'enregistrement, la lecture la suppression de fichiers ou le formatage du Memory Stick.
- ✦ Veuillez mettre le CAM hors tension avant d'insérer ou d'éjecter le Memory Stick pour éviter les pertes de données.
- ✦ Ne laissez pas le Memory Stick à proximité d'un dispositif générant un champ électromagnétique puissant.
- ✦ Évitez que des substances métalliques viennent en contact avec les bornes du Memory Stick.
- ✦ Ne pliez pas le Memory Stick.
- ✦ Après avoir retiré le Memory Stick du CAM, entreposez-le dans un étui souple pour prévenir les décharges statiques.
- ✦ Les données sauvegardées sur le Memory Stick peuvent changer ou se perdre à cause d'une mauvaise utilisation, de l'électricité statique, les bruits électriques ou au cours de réparations. Sauvegardez les fichiers importants sur un autre support.
- ✦ Samsung n'est pas responsable des pertes de données causées par une mauvaise utilisation.

✦ Memory Stick et  sont des marques de commerce de Sony Corporation.

✦ Tous les autres noms de produit mentionnés dans le présent document sont susceptibles d'être des appellations commerciales et marques déposées appartenant à leurs propriétaires respectifs.

La mention "TM" n'est pas systématiquement citée dans ce manuel.

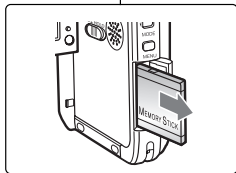
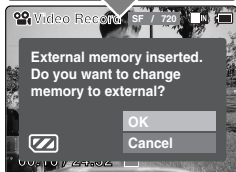
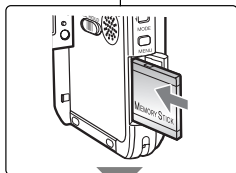

## The Memory Stick View

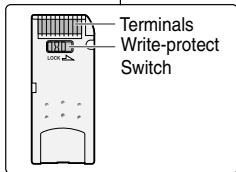

## Getting Started

### Mode and Menu Selection

You can select the mode and menu as follows. There are 2 ways of selecting menu. Select the way you prefer.

#### Mode Selection

1. Slide the [Mode Selector] down to turn on the CAM and slide it down again.
2. Slide the [▲/▼] switch to select a desired mode and press the [OK] button.

#### Menu Selection

1. Press the [Menu] button after selecting the desired mode.
2. Slide the [▲/▼] switch to select a desired menu and press the [OK] button.



#### SPECIAL OPERATION

1. Press the [Menu] button for 2 seconds.
  - ◆ The set up menu screen of the selected mode (Video, Photo etc.) appears.

## Premiers pas

### Sélection des modes et des menus

Vous pouvez sélectionner les modes et les menus tel qu'indiqué ci-dessous. Il y a deux façons de sélectionner un menu. Choisissez celle qui vous convient le mieux.

#### Mode Selection <Sélection de mode>

1. Déplacez le [Mode Selector] vers le bas pour mettre le CAM en marche et déplacez de nouveau vers le bas.
2. Glissez l'interrupteur [▲/▼] pour sélectionner le mode choisi et appuyez sur le bouton [OK].

#### Sélection du menu

1. Appuyez sur le bouton [Menu] dans le mode souhaité.
2. Glissez l'interrupteur [▲/▼] pour sélectionner le menu désiré et appuyez sur le bouton [OK].



#### Manipulation spéciale

1. Appuyez sur le bouton pendant deux secondes.
  - ◆ L'écran du menu de réglage pour le mode sélectionné apparaît : (Video <Vidéo>, Photo <Photo> etc.).

# 1 Video Mode

<b>Recording</b> .....	37
Recording .....	37
Zooming In and Out .....	38
Setting the Video In .....	39
<b>Playing</b> .....	40
Playing on the LCD Monitor .....	40
<b>Selecting File Options</b> .....	42
Deleting Video files .....	42
Locking Video files .....	43
Copying Video files .....	44
Setting the PB Option .....	45
<b>Setting Various Functions</b> .....	46
Setting the Video file Size .....	46
Setting the Video file Quality .....	47
Setting the Focus .....	48
Setting the EIS .....	49
Setting the White Balance .....	50
Setting the Program AE .....	51
Setting the BLC .....	52
Setting the Effect .....	53
Setting the Digital Zoom .....	54

## Note

- ❖ You can set the time and date in System Settings. Refer to pages 90-91.

# 1 Mode Vidéo

<b>Enregistrement</b> .....	37
Enregistrement .....	37
Zoom avant et arrière .....	38
Réglage de Video In .....	39
<b>Lecture</b> .....	40
Lecture sur l'écran ACL .....	40
<b>Sélection des options liées aux fichiers</b> .....	42
Suppression de fichiers vidéo .....	42
Verrouillage de fichiers vidéo .....	43
Copie de fichiers vidéo .....	44
Option PB (Play Back) (lecture) .....	45
<b>Réglage des diverses fonctions</b> .....	46
Taille des fichiers vidéo .....	46
Choix de la qualité des fichiers vidéo .....	47
Mise au point .....	48
EIS (Electronic Image Stabilizer)	
SEI (stabilisateur électronique d'image) .....	49
Équilibrage des blancs .....	50
Fonction Program AE <Programmation AE> Programmed	
Auto Exposure (exposition automatique programmable) ...	51
Fonction BLC (Back Light Compensation)	
(compensation du contre-jour) .....	52
Effets spéciaux .....	53
Digital Zoom (Zoom numérique) .....	54

## Remarque

- ❖ Vous pouvez régler l'heure et la date dans System Settings. Reportez-vous aux pages 90-91.

## Video Mode : Recording

### Recording

You can record video and store it in memory. Refer to the page 108 for recording video using the External Camera Module.

1. Slide [Mode Selector] down to turn on the CAM.
  - ◆ The Video Record screen appears.
  - ◆ You can select Video mode or Previous mode as the start-up mode in System Settings. (Refer to page 96)
2. Press [Record/Stop] button to start recording.
  - ◆ [●REC] indicator displays on LCD.
  - ◆ The elapsed and remaining times are displayed and it starts recording.
3. Press the [Record/Stop] button again to stop recording.
  - ◆ It stops recording and the CAM is ready again.
4. Slide [Mode Selector] up to turn off the CAM.

### Notes

- ❖ If the Auto Shut Off is set, the CAM turns off automatically after 5 minutes.
- ❖ Detach the Battery Pack when you finish recording to prevent unnecessary battery power consumption.
- ❖ You can check the recording time.

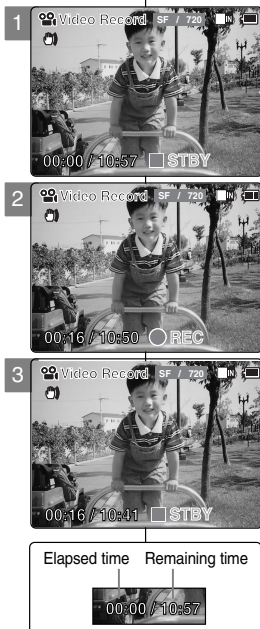

## Mode Vidéo – Enregistrement

### Enregistrement

Vous pouvez enregistrer une séquence vidéo et la sauvegarder en mémoire. Rapportez-vous à la page 108 pour lire les détails sur l'enregistrement avec le module de caméra externe.

1. Glissez le [Mode Selector] (Sélecteur de mode) vers le bas pour démarrer le CAM.
  - ◆ L'écran Video Record (Enregistrement vidéo) apparaît.
  - ◆ Vous pouvez sélectionner le Video mode (Mode vidéo) ou Previous mode (Mode précédent) comme mode de démarrage dans System Settings (Réglage du système). (voir p. 96).
2. Appuyez sur le bouton [Record/Stop] pour débuter l'enregistrement
  - ◆ Le témoin [●REC] s'affiche à l'écran ACL
  - ◆ Le temps écoulé et le temps restant s'affichent et l'enregistrement débute.
3. Appuyez de nouveau sur le bouton [Record/Stop] pour arrêter l'enregistrement.
  - ◆ L'enregistrement s'arrête et le CAM est prêt pour un nouvel enregistrement.
4. Glissez le [Mode Selector] (Sélecteur de mode) vers le haut pour arrêter le CAM.

### Remarques

- ❖ Si Auto Shut Off (Arrêt automatique) est activé, le CAM se met hors tension après 5 minutes.
- ❖ Enlevez le bloc-piles lorsque l'enregistrement est terminé pour éviter la consommation d'énergie inutile.
- ❖ Vous pouvez vérifier le temps d'enregistrement.

## Video Mode : Recording

### Zooming In and Out

Zooming lets you change the size of the subject captured in a scene.

1. Slide [Mode Selector] down to turn on the CAM.
  - ◆ You can select Video mode or Previous mode as the start-up mode in System Settings. (Refer to page 96)
2. Press the [Record/Stop] button to start recording.



Slide the [▲/▼] switch up to zoom out.

- The subject appears farther away when you zoom out.



Slide the [▲/▼] switch down to zoom in.

- The subject appears closer when you zoom in.

Zoom Out



Zoom In

#### Notes

- ❖ Frequent use of zooming may result in higher battery power consumption.
- ❖ Refer to page 54 about Digital Zoom.

## Mode Vidéo – Enregistrement

### Zoom avant et arrière

Le zoom vous permet de changer la taille du sujet de la scène.

1. Glissez le [Mode Selector] (Sélecteur de mode) vers le bas pour démarrer le CAM.
  - ◆ Vous pouvez sélectionner le Video mode <Mode vidéo> ou Previous mode <Mode précédent> comme mode de démarrage dans System Settings <Réglage du système>. (voir p. 96).
2. Appuyez sur le bouton [Record/Stop] pour débuter l'enregistrement



Glissez l'interrupteur [▲/▼] vers le haut pour le zoom arrière.

- Le sujet apparaît plus loin lorsque vous utilisez le zoom arrière



Glissez l'interrupteur [▲/▼] vers le bas pour le zoom avant.

- Le sujet apparaît plus près lorsque vous utilisez le zoom avant.



#### Remarques

- ❖ L'utilisation fréquente du zoom peut accélérer l'épuisement de la pile.
- ❖ Reportez-vous à la page 54 pour plus d'informations sur le zoom numérique.

## Video Mode : Recording

### Setting the Video In

Video In function works only in Video mode.

Video In setting enables you to record signal from external sources or External Camera Module and display it on LCD monitor.

Also, you can direct your video or image to external devices to record or play back.

1. Slide [Mode Selector] down to turn on the CAM.

◆ The Video Record screen appears.

2. Press the [Menu] button and slide the [▲/▼] switch. Press the [OK] button after selecting <Video In>.

3. “Choose the type of line-in source” message appears. Slide the [s/t] switch to select <External Camera> when using the external camera or <Normal> when using just the camcorder, then press the [OK] button. If <External Camera> is selected, “External” appears on the screen. If <Normal> is selected, “Normal” appears on the screen.

#### Note

- ❖ When the External Camera Module is connected, [Record/Stop] button of the main set does not operate.

## Mode Vidéo – Enregistrement

### Réglage de Video In

La fonction Video In n'est active qu'en mode vidéo.

Le réglage de Video In vous permet d'enregistrer à partir de sources externes ou du module de caméra externe et de le visionner à l'écran ACL.

De la même façon, vous pouvez rediriger un vidéo ou une image vers des périphériques externes à des fins d'enregistrement ou de lecture.

1. Glissez le [Mode Selector] vers le bas pour démarrer le CAM.

◆ L'écran Video Record apparaît.

2. Appuyez sur le bouton [Menu] et déplacez l'interrupteur [▲/▼].

Appuyez sur le bouton [OK] après avoir sélectionné <Video In> (Entrée vidéo).

3. Le message <Choose the type of line-in source> (Sélectionnez la source d'entrée de ligne) apparaît.

Pour utiliser la caméra externe, glissez l'interrupteur [▲/▼] pour sélectionner <External Camera> (Caméra externe) ou <Normal> (Normal) si vous n'utilisez que le caméscope et appuyez ensuite sur le bouton [OK].

Le message <External> (Externe) apparaît à l'écran si vous sélectionnez <External Camera> (Caméra externe). Si vous sélectionnez <Normal> (Normal) le message (Normal) apparaît à l'écran.

#### Remarque

- ❖ Le bouton [Record/Stop] ne fonctionne pas lorsque le module de caméra externe est raccordé.

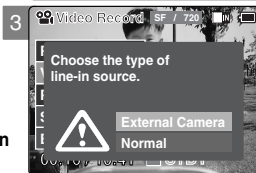

## Video Mode : Playing

### Playing on the LCD Monitor

You can view playback of video files on the LCD monitor.

- Slide [Mode Selector] down to turn on the CAM.
  - The Video Record screen appears.
- Press the [Menu] button and slide the [▲/▼] switch. Press the [OK] button after selecting <Play>.
  -
- Slide the [▲/▼] switch to find the video file you want to play.
  - Each time you slide the [▲/▼] switch, the frame moves horizontally.
  - Each time you press the [+]/[-] button, another page of 6 frames is displayed.
- Press [OK] button to play the video file you want.
  - Each time you press the [OK] button, play or pause is selected repeatedly.
- Press the [OK] button again to pause.

#### Note

- You can press the [Back] button to go directly to the first page of 6 frames.

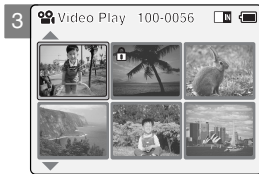

## Mode Vidéo – Lecture

### Lecture sur l'écran ACL

Vous pouvez visionner les fichiers vidéo sur l'écran ACL.

- Glissez le [Mode Selector] (Sélecteur de mode) vers le bas pour démarrer le CAM.
  - L'écran Video Record (Enregistrement vidéo) apparaît.
- Appuyez sur le bouton [Menu] et déplacez l'interrupteur [▲/▼]. Appuyez sur le bouton [OK] après avoir sélectionné <Play> (Lecture).
- Aidez-vous de l'interrupteur [▲/▼] pour trouver le fichier vidéo que vous voulez lire.
  - Chaque fois que vous actionnez l'interrupteur [▲/▼], le cadre se déplace horizontalement.
  - Une autre page de 6 cadres s'affiche à chaque fois que vous appuyez sur le bouton [+]/[-].
- Appuyez sur le bouton [OK] pour lire le fichier vidéo de votre choix.
  - Chaque pression sur le bouton [OK] permet alternativement de lire le fichier ou de passer en mode Pause.
- Appuyez de nouveau sur le bouton [OK] pour interrompre momentanément la lecture.

#### Remarque

- Appuyez sur le bouton [Back] (Retour) pour vous rendre directement à la première page de 6 cadres.



## Video Mode : Playing

The button and switch you use when playing the video file

[OK] Button: Play or pause the video file

[▲] Switch: In Video Play mode: Press it to move to previous file. Press and hold it to use RPS function.  
(RPS rate: 2x→4x→8x→16x→32x→64x→128x)

[▼] Switch: In Video Play mode: Press it to move to next file. Press and hold it to use FPS function.  
(FPS rate: 2x→4x→8x→16x→32x→64x→128x)  
In Video Play mode: Press and hold it to play slowly when paused. Press it to move to the next frame when paused.

### Adjusting the Sound

1. Press the [OK] button to play the video file.

2. Press the [+] button to increase the volume.

- ◆ Each time you press the [+] button, the volume bar increases and the sound level will get louder.
- ◆ The volume bar disappears after 1~2 seconds.

3. Press the [-] button to decrease the volume.

- ◆ Each time you press the [-] button, the volume bar decreases and the sound level will get quieter.
- ◆ The volume bar disappears after 1~2 seconds.

### Notes

- ❖ You can adjust the volume up to 10 steps.
- ❖ You can also play the video file on a TV screen by connecting the CAM to a TV. (Refer to page 112)
- ❖ You must install the Image Mixer software (see page 117) to playback video files recorded on the CAM on your PC.

## Mode Vidéo – Lecture

Bouton et interrupteur utilisés pendant la lecture d'un fichier vidéo

Bouton [OK] : lecture ou suspension de la lecture du fichier vidéo  
Interrupteur [▲] : En mode Lecture vidéo appuyez pour retourner

au fichier précédent ; appuyez et maintenez enfoncé pour utiliser la fonction RPS (retour rapide) Vitesses :  
2x→4x→8x→16x→32x→64x→128x).

Interrupteur [▼] : En mode Lecture vidéo appuyez pour passer au fichier suivant ; appuyez et maintenez enfoncé pour utiliser la fonction FPS (avance rapide). vitesses : 2x→4x→8x→16x→32x→64x→128x).  
En mode Video Play <Lecture de vidéo> :  
Appuyez et maintenez enfoncé pour lire à vitesse lente en mode Pause. Appuyez pour vous déplacer vers le cadre suivant en mode Pause.

### Réglage du volume sonore

1. Appuyez sur le bouton [OK] pour lire le fichier vidéo.

2. Appuyez sur le bouton [+] pour monter le volume.

- ◆ Chaque fois que vous appuyez sur le bouton [+], le volume augmente d'un niveau et le son devient plus fort.
- ◆ L'échelle du volume disparaît après une à deux secondes.

3. Appuyez sur le bouton [-] pour diminuer le volume.

- ◆ Chaque fois que vous appuyez sur le bouton [-], le volume diminue d'un niveau et le son devient moins fort.
- ◆ L'échelle du volume disparaît après une à deux secondes.

### Remarques

- ❖ L'échelle de réglage du volume comporte 10 paliers.
- ❖ Vous pouvez aussi visualiser l'image sur un écran de télévision en raccordant le CAM à un téléviseur (voir p. 112).
- ❖ Vous devez installer le logiciel Image Mixer (voir p. 117) pour faire la lecture de fichiers vidéo enregistrés avec le CAM sur votre PC.



## Video Mode : Selecting File Options

### Deleting Video files

You can delete video files in <File Options>.

- Slide [Mode Selector] down to turn on the CAM.
  - The Video Record screen appears.
- Press the [Menu] button and slide the [▲/▼] switch. Press the [OK] button after selecting [Play].
- Slide the [▲/▼] switch to select the video file you want to delete.
- Press the [Menu] button to select <File Options> and press the [OK] button.
  - You can select <File Options> only in Video Play mode.
- Slide the [▲/▼] switch to select <Delete> and press the [OK] button.
- Slide the [▲/▼] switch to select from the following. Press the [OK] button.
  - Selected:** The selected video file is deleted.
  - All:** All video files are deleted.
  - Cancel:** Cancel deleting video files.

#### Note

- Press and hold the [Menu] button in Video Play mode, you can move to <File Options> directly.

## Mode Vidéo – Sélection des options liées aux fichiers

### Suppression de fichiers vidéo

Vous pouvez supprimer des fichiers vidéo dans le menu <File Options> (Options liées aux fichiers).

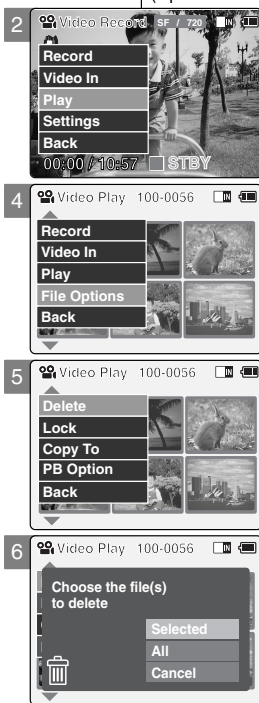

- Glissez le [Mode Selector] (Sélecteur de mode) vers le bas pour démarrer le CAM.
  - L'écran Video Record (Enregistrement vidéo) apparaît.
- Appuyez sur le bouton [Menu] et déplacez l'interrupteur [▲/▼]. Appuyez sur le bouton [OK] après avoir sélectionné [Play] (Lecture).
- Glissez l'interrupteur [▲/▼] pour sélectionner le fichier que vous voulez supprimer.
- Appuyez sur le bouton [Menu] pour sélectionner <File Options> <Options liées aux fichiers> et appuyez sur le bouton [OK].
  - Vous ne pouvez sélectionner <File Options> (Options liées aux fichiers) qu'en mode Video Play.
- Glissez l'interrupteur [▲/▼] pour sélectionner <Delete> (Supprimer) et appuyez sur le bouton [OK].
- Déplacez l'interrupteur [▲/▼] pour sélectionner le mode souhaité. Appuyez sur le bouton [OK].
  - Selected (Sélectionné):** Le fichier vidéo sélectionné est supprimé.
  - All (Tous):** Tous les fichiers vidéo sont supprimés.
  - Cancel (Annuler):** Annule la suppression des fichiers vidéo.

#### Remarque

- Appuyez sur le bouton [Menu] et maintenez-le enfoncé en mode Video Play <Lecture vidéo> pour aller directement à <File Options> (Options liées aux fichiers).

## Video Mode : Selecting File Options

### Locking Video files

You can lock the important video file to prevent accidental deletion.

- Slide [Mode Selector] down to turn on the CAM.
  - The Video Record screen appears.
- Press the [Menu] button and slide the [▲/▼] switch. Press the [OK] button after selecting <Play>.
- Slide the [▲/▼] switch to select the video file you want to lock.
- Press the [Menu] button to select <File Options> and press the [OK] button.
  - You can select <File Options> only in Video Play mode.
- Slide the [▲/▼] switch to select <Lock> and press the [OK] button.
- Slide the [▲/▼] switch to select from the following and press the [OK] button.
  - Selected:** The selected video file is locked.
  - All:** All video files are locked.
  - Cancel:** Cancel locking video files.

#### Notes

- Press and hold the [Menu] button in Video Play mode, you can move to <File Options> directly.
- The <🔒> icon is displayed when the file is locked.

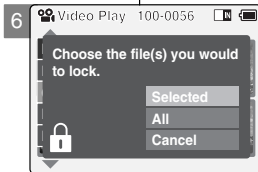
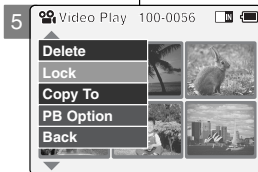
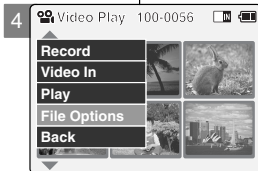

## Mode Vidéo – Sélection des options liées aux fichiers

### Verrouillage des fichiers vidéo

Vous pouvez verrouiller les fichiers vidéo importants afin d'en éviter toute suppression accidentelle.

- Glissez le [Mode Selector] (Sélecteur de mode) vers le bas pour démarrer le CAM.
  - L'écran Video Record <Enregistrement vidéo> apparaît.
- Appuyez sur le bouton [Menu] et déplacez l'interrupteur [▲/▼]. Appuyez sur le bouton [OK] après avoir sélectionné <Play> (Lecture).
- Déplacez l'interrupteur [▲/▼] pour sélectionner le fichier vidéo que vous souhaitez verrouiller.
- Appuyez sur le bouton [Menu] pour sélectionner <File Options> (Options liées aux fichiers) et appuyez sur le bouton [OK].
  - Vous ne pouvez sélectionner <File Options> (Options liées aux fichiers) qu'en mode Video Play.
- Glissez l'interrupteur [▲/▼] afin de sélectionner <Lock> (Verrouiller) et appuyez sur le bouton [OK].
- Glissez l'interrupteur [▲/▼] afin de sélectionner à partir des options suivantes et appuyez sur le bouton [OK].
  - Selected** (Sélectionné): Le fichier vidéo sélectionné est verrouillé.
  - All** (Tous): Tous les fichiers vidéo sont verrouillés.
  - Cancel** (Annuler): Annule le verrouillage des fichiers vidéo.

#### Remarques

- Appuyez sur le bouton [Menu] et maintenez-le enfoncé en mode Video Play <Lecture vidéo> pour aller directement à <File Options> (Options liées aux fichiers).
- L'icône <🔒> s'affiche sur le fichier verrouillé.

## Video Mode : Selecting File Options

### Copying Video files

This allows you to copy files back and forth between the internal and external memory.

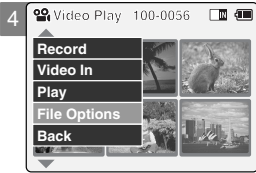
- Slide [Mode Selector] down to turn on the CAM.
  - The Video Record screen appears.
- Press the [Menu] button and slide the [▲/▼] switch. Press the [OK] button after selecting <Play>.
 
- Slide the [▲/▼] switch to select the video file you want to copy.
 
- Press the [Menu] button to select <File Options> and press the [OK] button.
  - You can select <File Options> only in Video Play mode.
- Slide the [▲/▼] switch to select <Copy To> and press the [OK] button.
  - If you selected video 'External' as the Storage type, the file is copied to 'internal' and vice versa.
- Slide the [▲/▼] switch to select from the following and press the [OK] button.
  - Selected:** Copy the selected video file.
  - All:** Copy all video files.
  - Cancel:** Cancel copying video files.

#### Note

- Press and hold the [Menu] button in Video Play mode, you can move to <File Options> directly.

## Mode Vidéo – Sélection des options liées aux fichiers

### Copie de fichiers vidéo

Vous permet de copier des fichiers de la mémoire interne vers la mémoire externe et vice-versa.

- Glissez le [Mode Selector] (Sélecteur de mode) vers le bas pour démarrer le CAM.
  - L'écran Video Record <Enregistrement vidéo> apparaît.
- Appuyez sur le bouton [Menu] et déplacez l'interrupteur [▲/▼] Appuyez sur le bouton [OK] après avoir sélectionné <Play> (Lecture).
- Déplacez l'interrupteur [▲/▼] pour sélectionner le fichier vidéo que vous souhaitez copier.
- Appuyez sur le bouton [Menu] pour sélectionner <File Options> (Options liées aux fichiers) et appuyez sur le bouton [OK].
  - Vous ne pouvez sélectionner <File Options> (Options liées aux fichiers) qu'en mode Video Play.
- Appuyez sur l'interrupteur [▲/▼] pour sélectionner <Copy To> (Copier vers) et appuyez sur le bouton [OK].
  - Si vous avez sélectionné [External] comme type de stockage, le fichier est copié vers [Internal] et vice-versa.
- Glissez l'interrupteur [▲/▼] afin de sélectionner à partir des options suivantes et appuyez sur le bouton [OK].
  - Selected** (Sélectionné) : Le fichier vidéo sélectionné est copié.
  - All** (Tous) : Tous les fichiers vidéo sont copiés.
  - Cancel** (Annuler) : Annule la copie des fichiers vidéo.

#### Remarque

- Appuyez sur le bouton [Menu] et maintenez-le enfoncé en mode Vidéo Play <Lecture vidéo> pour aller directement à <File Options> (Options liées aux fichiers).

## Video Mode : Selecting File Options

### Setting the PB(Play Back) Option

You can play all files continuously or play the selected file only.

- Slide [Mode Selector] down to turn on the CAM.
  - The Video Record screen appears.
- Press the [Menu] button and slide the [▲/▼] switch. Press the [OK] button after selecting <Play>.
- Slide the [▲/▼] switch to select the video file you want to set.
- Press the [Menu] button to select <File Options> and press the [OK] button.
  - You can select <File Options> only in Video Play mode.
- Slide the [▲/▼] switch to select <PB Option> and press the [OK] button.
- Slide the [▲/▼] switch to select from the following and press the [OK] button.
  - Selected:** Play the selected video file.
  - All:** Play all video files.
  - Cancel:** Cancel setting PB Option.

#### Note

- Press and hold the [Menu] button in Video Play mode, you can move to <File Options> directly.

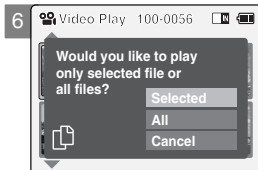
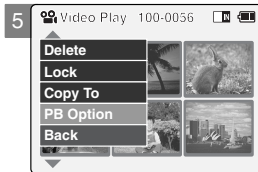
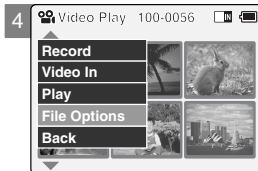

## Mode Vidéo – Sélection des options liées aux fichiers

### Option PB (Play Back) (lecture)

Vous pouvez lire tous les fichiers en continu ou simplement lire le fichier de votre choix.

- Glissez le [Mode Selector] (Sélecteur de mode) vers le bas pour démarrer le CAM.
  - L'écran Video Record <Enregistrement vidéo> apparaît.
- Appuyez sur le bouton [Menu] et déplacez l'interrupteur [▲/▼]. Appuyez sur le bouton [OK] après avoir sélectionné <Play> (Lecture).
- Déplacez l'interrupteur [▲/▼] pour sélectionner le fichier vidéo que vous souhaitez régler.
- Appuyez sur le bouton [Menu] pour sélectionner <File Options> (Options liées aux fichiers) et appuyez sur le bouton [OK].
  - Vous ne pouvez sélectionner <File Options> (Options liées aux fichiers) qu'en mode Video Play.
- Appuyez sur l'interrupteur [▲/▼] pour sélectionner <PB Option> (Option de lecture) et appuyez sur [OK].
- Glissez l'interrupteur [▲/▼] afin de sélectionner à partir des options suivantes et appuyez sur le bouton [OK].
  - Selected** (Sélectionné) : Le fichier vidéo sélectionné est lu.
  - All** (Tous) : Tous les fichiers vidéo sont lus.
  - Cancel** (Annuler) : Annule l'activation de PB Option (Option de lecture).

#### Remarque

- Appuyez sur le bouton [Menu] et maintenez-le enfoncé en mode Video Play <Lecture vidéo> pour aller directement à <File Options> (Options liées aux fichiers).

## Video Mode : Setting Various Functions

### Setting the Video file Size

You can set the video files size. The file storage capacity depends on the Memory Stick and video file size.

- Slide [Mode Selector] down to turn on the CAM.
  - The Video Record screen appears.
- Press the [Menu] button and slide the [▲/▼] switch. Press the [OK] button after selecting <Settings>.
- Slide the [▲/▼] switch to select <Size> and press the [OK] button.
  - 720: Selects 720 pixels.
  - 352: Selects 352 pixels.
- Slide the [▲/▼] switch to select the video file size and press the [OK] button.
- Press the [Menu] button to finish setting.
  - The selected function icon is displayed.

#### Notes

- If you select <Back> in the menu, the previous menu appears.
- Press and hold the [Menu] button in Video Record mode, you can move to <Settings> directly.

## Mode Vidéo – Réglage des diverses fonctions

### Taille des fichiers vidéo

Vous pouvez choisir la taille de vos fichiers photo. Le nombre de fichiers stockés varie en fonction de la capacité du Memory Stick et de la qualité des fichiers vidéo.

- Glissez le [Mode Selector] (Sélecteur de mode) vers le bas pour démarrer le CAM.
  - L'écran Video Record <Enregistrement vidéo> apparaît.
- Appuyez sur le bouton [Menu] et déplacez l'interrupteur [▲/▼]. Appuyez sur le bouton [OK] après avoir sélectionné <Settings> (Réglages).
- Glissez l'interrupteur [▲/▼] afin de sélectionner <Size> (Taille) et appuyez sur le bouton [OK].
  - 720: résolution 720 pixels.
  - 352: résolution 352 pixels.
- Déplacez l'interrupteur [▲/▼] pour sélectionner la taille de fichier vidéo qui vous convient et appuyez sur le bouton [OK].
- Appuyez sur le bouton [Menu] pour terminer le réglage.
  - L'icône de l'option sélectionnée s'affiche.

#### Remarques

- Si vous sélectionnez <Back> (Retour) dans le menu, le menu précédent s'affiche.
- Appuyez sur le bouton [Menu] et maintenez-le enfoncé en mode Video Record pour aller directement à <Settings> (Réglages).



## Video Mode : Setting Various Functions

### Setting the Video file Quality

You can set the video files quality. The files storage capacity depends on the Memory Stick and video file quality.

1. Slide [Mode Selector] down to turn on the CAM.
  - ◆ The Video Record screen appears.
2. Press the [Menu] button and slide the [▲/▼] switch. Press the [OK] button after selecting <Settings>.
3. Slide the [▲/▼] switch to select <Quality> and press the [OK] button.
  - ◆ SF(Super Fine): Selects highest quality.
  - ◆ F(Fine): Selects high quality.
  - ◆ N(Normal): Selects normal quality.
4. Slide the [▲/▼] switch to select the video file quality and press the [OK] button.
5. Press the [Menu] button to finish setting.
  - ◆ The selected function icon is displayed.

#### Notes

- ❖ If you select <Back> in the menu, the previous menu appears.
- ❖ If you use the Memory Stick, you can select the size and quality of 720/Normal, 352/Fine and 352/Normal only.
- ❖ Press and hold the [Menu] button in Video Record mode, you can move to <Settings> directly.

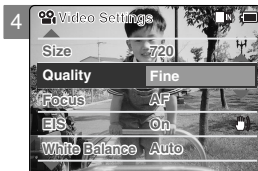
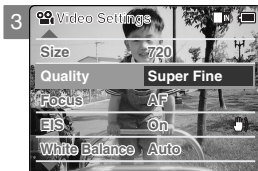

## Mode Vidéo – Réglage des diverses fonctions

### Choix de la qualité des fichiers vidéo

Vous pouvez choisir la qualité de vos fichiers vidéo. Le nombre de fichiers stockés varie en fonction de la capacité du Memory Stick et de la qualité des fichiers vidéo.

1. Glissez le [Mode Selector] (Sélecteur de mode) vers le bas pour démarrer le CAM.
  - ◆ L'écran Video Record <Enregistrement vidéo> apparaît.
2. Appuyez sur le bouton [Menu] et déplacez l'interrupteur [▲/▼]. Appuyez sur le bouton [OK] après avoir sélectionné <Settings> (Réglages).
3. Glissez l'interrupteur [▲/▼] afin de sélectionner <Quality> (Qualité) et appuyez sur le bouton [OK].
  - ◆ SF(Super Fine <Super>): plus haut niveau de qualité.
  - ◆ F(Fine <Haute>): haut niveau de qualité.
  - ◆ N(Normal <Normale>): niveau de qualité normal.
4. Déplacez l'interrupteur [▲/▼] pour sélectionner la qualité de fichier vidéo souhaitée puis appuyez sur [OK].
5. Appuyez sur le bouton [Menu] pour terminer le réglage.
  - ◆ L'icône de l'option sélectionnée s'affiche.

#### Remarques

- ❖ Si vous sélectionnez <Back> (Retour) dans le menu, le menu précédent s'affiche.
- ❖ Si vous utilisez un Memory Stick, vous ne pouvez sélectionner que les combinaisons taille/qualité suivantes : 720/Super Fine <Super>, 352/Fine <Haute> et 352/Normal <Normale>.
- ❖ Appuyez sur le bouton [Menu] et maintenez-le enfoncé en mode Video Record pour aller directement à <Settings> (Réglages).



## Video Mode : Setting Various Functions

### Setting the Focus

You can set the focus depending on the subject or environment. In most situations, it is best to use the AF(Auto Focus).

- Slide [Mode Selector] down to turn on the CAM.
  - The Video Record screen appears.
- Press the [Menu] button and slide the [▲/▼] switch. Press the [OK] button after selecting <Settings>.
  - Press the [Settings] button after selecting <Settings>.
- Slide the [▲/▼] switch to select <Focus> and press the [OK] button.
  - AF: Set the focus automatically. When the CAM turns on, AF is selected by default.
  - MF(  ): Set the focus manually.
- Slide the [▲/▼] switch to select desired setting and press the [OK] button.
- Press the [Menu] button to finish setting.
  - The selected function icon is displayed.
  - If you select the AF, no icon is displayed.

### Manual Focus

Adjust the focus using [ + ] / [ - ] button to zoom in or out manually.

- When a picture contains objects that are both close and far away from the CAM.
- When a person is enveloped in fog or surrounded by snow.

### Notes

- If you select <Back> in the menu, the previous menu appears.
- Press and hold the [Menu] button in Video Record mode, you can move to <Settings> directly.

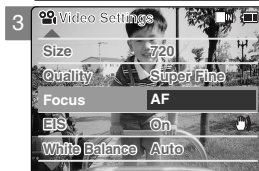

## Mode Vidéo – Réglage des diverses fonctions

### Mise au point

Vous pouvez régler la mise au point sur le sujet ou sur l'arrière-plan. Dans la plupart des cas, l'enregistrement est meilleur lorsque vous utilisez la fonction AF (mise au point automatique).

- Glissez le [Mode Selector] (Sélecteur de mode) vers le bas pour démarrer le CAM.
  - L'écran Video Record <Enregistrement vidéo> apparaît.
- Appuyez sur le bouton [Menu] et déplacez l'interrupteur [▲/▼]. Appuyez sur le bouton [OK] après avoir sélectionné <Settings> (Réglages).
  - Glissez l'interrupteur [▲/▼] afin de sélectionner <Focus> (Mise au point) et appuyez sur le bouton [OK].
  - AF: la mise au point se fait automatiquement. Lorsque vous allumez votre CAM, le mode AF est sélectionné par défaut.
  - MF(  ): la mise au point se fait manuellement.
- Déplacez l'interrupteur [▲/▼] pour sélectionner le réglage souhaité puis appuyez sur le bouton [OK].
- Appuyez sur le bouton [Menu] pour terminer le réglage.
  - L'icône de l'option sélectionnée s'affiche.
  - Si vous sélectionnez le mode AF, aucune icône ne s'affiche.

### Mise au point manuelle

Réglez la mise au point à l'aide des boutons [ + ] / [ - ] pour zoomer manuellement vers l'avant ou vers l'arrière.

- Quand la scène comporte des éléments à la fois proches et éloignés du CAM.
- Quand un sujet est dans la brume ou sur fond enneigé.

### Remarques

- Si vous sélectionnez <Back> (Retour) dans le menu, le menu précédent s'affiche.
- Appuyez sur le bouton [Menu] et maintenez-le enfoncé en mode Video Record pour aller directement à <Settings> (Réglages).



## Video Mode : Setting Various Functions

### Setting the EIS (Electronic Image Stabilizer)

The Electrical Image Stabilizer is a function that compensates for hand shake and other movements while recording.

EIS provides more stable video when:

- ◆ Recording with zooming
- ◆ Recording small objects
- ◆ Recording while walking or moving
- ◆ Recording through the window in the vehicle

#### 1. Slide [Mode Selector] down to turn on the CAM.

- ◆ The Video Record screen appears.

#### 2. Press the [Menu] button and slide the [▲/▼] switch.

Press the [OK] button after selecting <Settings>.

#### 3. Slide the [▲/▼] switch to select <EIS> and press the [OK] button.

- ◆ On (  ): Set the EIS function.
- ◆ Off: Cancel the EIS function.

#### 4. Slide the [▲/▼] switch to select desired setting and press the [OK] button.

#### 5. Press the [Menu] button to finish setting.

- ◆ The selected function icon is displayed.

#### Notes

- ❖ If you select <Back> in the menu, the previous menu appears.
- ❖ Press and hold the [Menu] button in Video Record mode, you can move to <Settings> directly.

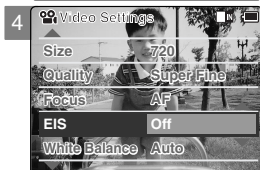
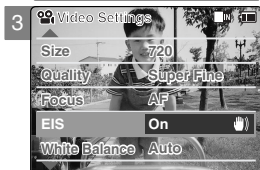

## Mode Vidéo – Réglage des diverses fonctions

### EIS (Electronic Image Stabilizer) <SEI> (stabilisateur électronique d'image)

Le stabilisateur électronique d'image permet de compenser le tremblement des mains, ou tout autre mouvement, en cours d'enregistrement.

La fonction <EIS> (SEI) permet d'obtenir une image plus stable dans les situations suivantes :

- ◆ enregistrement avec zoom ;
- ◆ enregistrement de petits objets ;
- ◆ enregistrement en marchant ou en bougeant ;
- ◆ enregistrement par la fenêtre d'une voiture.

#### 1. Glissez le [Mode Selector] (Sélecteur de mode) vers le bas pour démarrer le CAM.

- ◆ L'écran Video Record <Enregistrement vidéo> apparaît.

#### 2. Appuyez sur le bouton [Menu] et déplacez l'interrupteur [▲/▼]. Appuyez sur le bouton [OK] après avoir sélectionné <Settings> (Réglages).

#### 3. Déplacez l'interrupteur [▲/▼] pour sélectionner <EIS> (SEI) puis appuyez sur le bouton [OK].

- ◆ On (  ) <Activée> : permet d'activer la fonction SEI.
- ◆ Off <Désactivée> : permet de désactiver la fonction SEI.

#### 4. Déplacez l'interrupteur [▲/▼] pour sélectionner le réglage souhaité puis appuyez sur le bouton [OK].

#### 5. Appuyez sur le bouton [Menu] pour terminer le réglage.

- ◆ L'icône de l'option sélectionnée s'affiche.

#### Remarques

- ❖ Si vous sélectionnez <Back> (Retour) dans le menu, le menu précédent s'affiche.
- ❖ Appuyez sur le bouton [Menu] et maintenez-le enfoncé en mode Video Record pour aller directement à <Settings> (Réglages).

## Video Mode: Setting Various Functions

### Setting the White Balance

The White Balance may vary depending on the lighting conditions. The White Balance is used to preserve natural colors under different lighting conditions.

1. Slide [Mode Selector] down to turn on the CAM.
  - ◆ The Video Record screen appears.
2. Press the [Menu] button and slide the [▲/▼] switch. Press the [OK] button after selecting <Settings>.
3. Slide the [▲/▼] switch to select <White Balance> and press the [OK] button.
  - ◆ **Auto**: The color is adjusted automatically depending on the condition.
  - ◆ **Hold** (🔒): Records and Holds (Locks) selected White Balance setting.
  - ◆ **Outdoor** (☀️): Records with natural light.
  - ◆ **Indoor** (🌙): Records with indoor lighting.
4. Slide the [▲/▼] switch to select desired setting and press the [OK] button.
5. Press the [Menu] button to finish setting.
  - ◆ The selected function icon is displayed.
  - ◆ If you select <Auto>, no icon is displayed.

#### Notes

- ❖ If you select <Back> in the menu, the previous menu appears.
- ❖ Turn the Digital Zoom off for more accurate White Balance setting.
- ❖ Press and hold the [Menu] button in Video Record mode, you can move to <Settings> directly.

## Mode Vidéo – Réglage des diverses fonctions

### Équilibrage des blancs

L'équilibre des blancs peut varier selon les conditions d'éclairage. La fonction White Balance est utilisée pour préserver les couleurs naturelles sous différents éclairages.

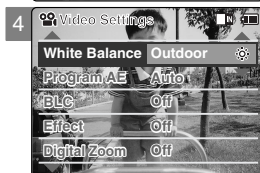
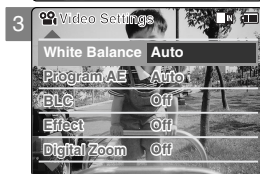

1. Glissez le [Mode Selector] (Sélecteur de mode) vers le bas pour démarrer le CAM.
  - ◆ L'écran Video Record <Enregistrement vidéo> apparaît.
2. Appuyez sur le bouton [Menu] et déplacez l'interrupteur [▲/▼] Appuyez sur le bouton [OK] après avoir sélectionné <Settings> (Réglages).
3. Déplacez l'interrupteur [▲/▼] pour sélectionner <White Balance> (Équilibrage des blancs) puis appuyez sur le bouton [OK].
  - ◆ **Auto** (Auto) : les couleurs sont automatiquement réglées en fonction des conditions.
  - ◆ **Hold** (Verrouillage) (🔒) : Enregistre et verrouille le réglage de l'équilibrage des blancs.
  - ◆ **Outdoor** (Extérieur) (☀️) : Enregistre à la lumière du jour
  - ◆ **Indoor** (Intérieur) (🌙) : Enregistre à la lumière intérieure
4. Déplacez l'interrupteur [▲/▼] pour sélectionner le réglage souhaité puis appuyez sur le bouton [OK].
5. Appuyez sur le bouton [Menu] pour terminer le réglage.
  - ◆ L'icône de l'option sélectionnée s'affiche.
  - ◆ Si vous sélectionnez le mode <Auto>, aucune icône ne s'affiche.

#### Remarques

- ❖ Si vous sélectionnez <Back> (Retour) dans le menu, le menu précédent s'affiche.
- ❖ Désactivez le Digital Zoom <Zoom numérique> pour un réglage plus précis de White Balance <Équilibrage des blancs>.
- ❖ Appuyez sur le bouton [Menu] et maintenez-le enfoncé en mode Video Record pour aller directement à <Settings> (Réglages).

## Video Mode: Setting Various Functions

### Setting the Program AE (Programmed Auto Exposure)

Program AE allows you to adjust the aperture setting to suit different conditions.

- Slide the [Mode Selector] down to turn on the CAM.
  - The Video Record screen appears.
- Press the [Menu] button and slide the [▲/▼] switch.
 

Press the [OK] button after selecting <Settings>.
- Slide the [▲/▼] switch to select <Program AE> and press the [OK] button.
  - Auto:** Auto balances between the subject and background to get the best result. The shutter speed automatically varies from 1/60 to 1/250 per second depending on the scene.
  - Sports** (🏃): For recording fast-moving people or objects. It is suitable for sports events and recording outside in the park.
  - Spotlight** (☀️): Compensates for a subject that appears too bright under strong direct light such as spotlight. It is suitable for concerts and school performances.
  - Sand/Snow** (❄️): Use when the light is very strong such as on the beach or in the snow.
  - HS Shutter** (⊗): Allows fast-moving images to be captured one frame at a time.
- Slide the [▲/▼] switch to select desired setting and press the [OK] button.
- Press the [Menu] button to finish setting.
  - The selected function icon is displayed.
  - If you select <Auto>, no icon is displayed.

#### Notes

- ✦ If you select <Back> in the menu, the previous menu appears.
- ✦ Press and hold the [Menu] button in Video Record mode, you can move to <Settings> directly.

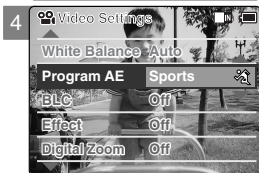
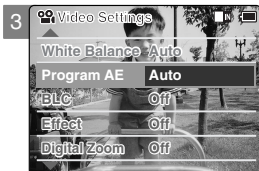

## Mode Vidéo – Réglage des diverses fonctions

### Fonction Program AE <Programmation AE> (Programmed Auto Exposure) (exposition automatique programmable)

Program AE <Programmation AE> Cette fonction vous permet d'adapter l'ouverture aux conditions de la prise de photo.

- Glissez le [Mode Selector] (Sélecteur de mode) vers le bas pour démarrer le CAM.
  - L'écran Vidéo Record <Enregistrement vidéo> apparaît.
- Appuyez sur le bouton [Menu] et déplacez l'interrupteur [▲/▼]. Appuyez sur le bouton [OK] après avoir sélectionné <Settings> (Réglages).
- Déplacez l'interrupteur [▲/▼] pour sélectionner Program AE <Programmation AE> puis appuyez sur le bouton [OK].
  - Auto (Auto) :** l'équilibre se fait automatiquement entre le sujet et l'arrière-plan pour parvenir au meilleur résultat. Le temps d'obturation varie automatiquement entre 1/60e et 1/250e de seconde selon la scène filmée.
  - Sports (Sports) (🏃) :** permet d'enregistrer les mouvements rapides de personnes ou d'objets. Cette fonction convient particulièrement aux manifestations sportives et aux enregistrements réalisés depuis l'intérieur d'une voiture.
  - Spotlight (Projecteur) (☀️) :** permet de compenser une trop forte luminosité due à une exposition directe à une puissante source d'éclairage comme un projecteur. Cette fonction convient particulièrement aux concerts et aux représentations scolaires.
  - Sand/Snow (Sable/Neige) (❄️) :** utile lorsque la lumière est crue, comme sur un plage ou dans un paysage enneigé.
  - HS Shutter (Obturation haute vitesse) (⊗) :** permet de réaliser une prise de vue cadre par cadre d'images animées de mouvements rapides.
- Déplacez l'interrupteur [▲/▼] pour sélectionner le réglage souhaité puis appuyez sur le bouton [OK].
- Appuyez sur le bouton [Menu] pour terminer le réglage.
  - L'icône de l'option sélectionnée s'affiche.
  - Si vous sélectionnez le mode <Auto>, aucune icône ne s'affiche.

#### Remarques

- ✦ Si vous sélectionnez <Back> (Retour) dans le menu, le menu précédent s'affiche.
- ✦ Appuyez sur le bouton [Menu] et maintenez-le enfoncé en mode Video Record pour aller directement à <Settings> (Réglages).

## Video Mode: Setting Various Functions

### Setting the BLC (Backlight Compensation)

The Backlight Compensation function helps to make the subject brighter when the subject is in front of a window or the subject is too dark to distinguish. You can use this function when using your the CAM in bright or snowy backgrounds.

- Slide [Mode Selector] down to turn on the CAM.
  - The Video Record screen appears.
- Press the [Menu] button and slide the [▲/▼] switch. Press the [OK] button after selecting <Settings>.
- Slide the [▲/▼] switch to select <BLC> and press the [OK] button.
  - On (BLC): Set the BLC function.
  - Off: Cancel the BLC function.
- Slide the [▲/▼] switch to select desired setting and press the [OK] button.
- Press the [Menu] button to finish setting.
  - < BLC > is displayed.

#### Notes

- If you select <Back> in the menu, the previous menu appears.
- Press and hold the [Menu] button in Video Record mode, you can move to <Settings> directly.

## Mode Vidéo – Réglage des diverses fonctions

### Fonction BLC (Back Light Compensation) (compensation du contre-jour)

La fonction de compensation du contre-jour permet de rendre le sujet plus clair lorsqu'il se trouve devant une fenêtre ou est trop sombre pour être distingué.

Vous pouvez activer cette fonction lorsque vous utilisez votre CAM pour filmer une scène dont l'arrière-plan est lumineux ou enneigé.

- Glissez le [Mode Selector] (Sélecteur de mode) vers le bas pour démarrer le CAM.
  - L'écran Video Record <Enregistrement vidéo> apparaît.
- Appuyez sur le bouton [Menu] et déplacez l'interrupteur [▲/▼]. Appuyez sur le bouton [OK] après avoir sélectionné <Settings> (Réglages).
- Glissez l'interrupteur [▲/▼] afin de sélectionner <BLC> et appuyez sur le bouton [OK].
  - On (Activé) (BLC) : permet d'activer la fonction BLC.
  - Off (Désactivée) : permet de désactiver la fonction BLC.
- Déplacez l'interrupteur [▲/▼] pour sélectionner le réglage souhaité puis appuyez sur le bouton [OK].
- Appuyez sur le bouton [Menu] pour terminer le réglage.
  - L'icône < BLC > s'affiche.

#### Remarques

- Si vous sélectionnez <Back> (Retour) dans le menu, le menu précédent s'affiche.
- Appuyez sur le bouton [Menu] et maintenez-le enfoncé en mode Video Record pour aller directement à <Settings> (Réglages).

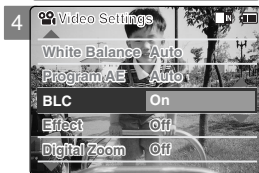
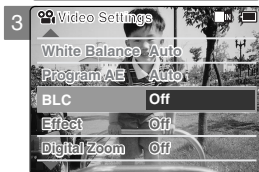

## Video Mode: Setting Various Functions

### Setting the Effect

You can create professional looking effects on your video file.

- Slide [Mode Selector] down to turn on the CAM.
  - The Video Record screen appears.
- Press the [Menu] button and slide the [▲/▼] switch. Press the [OK] button after selecting <Settings>.
  - Press the [OK] button after selecting <Settings>.
- Slide the [▲/▼] switch to select <Effect> and press the [OK] button.
  - Off:** Cancels the <Effect>.
  - Art:** Adds artistic effects to your video file.
  - Mosaic:** A mosaic overlay appears on your video file.
  - Sepia:** The picture is displayed in sepia color similar to that of an old photograph.
  - Negative:** Reverses the colors, creating the look of a negative.
  - Mirror:** This mode cuts the picture in half using a Mirror effect.
  - B & W:** Changes the images into Black and White.
  - Emboss:** Embossing effects on your video file.
- Slide the [▲/▼] switch to select desired setting and press the [OK] button.
- Press the [Menu] button to finish setting.
  - The Effect icon is displayed in the lower right corner.

#### Notes

- If you select <Back> in the menu, the previous menu appears.
- Press and hold the [Menu] button in Video Record mode, you can move to <Settings> directly.

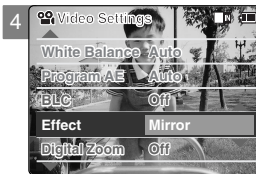
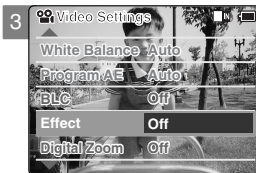

## Mode Vidéo – Réglage des diverses fonctions

### Effets spéciaux

Vous pouvez donner un aspect professionnel à vos fichiers vidéo.

- Glissez le [Mode Selector] (Sélecteur de mode) vers le bas pour démarrer le CAM.
  - L'écran Video Record <Enregistrement vidéo> apparaît.
- Appuyez sur le bouton [Menu] et déplacez l'interrupteur [▲/▼]. Appuyez sur le bouton [OK] après avoir sélectionné <Settings> (Réglages).
- Glissez l'interrupteur [▲/▼] afin de sélectionner <Effect> (Effets) et appuyez sur le bouton [OK].
  - Off** (Désactivée): permet d'annuler <Effect> (Effets).
  - Art** (Art): permet d'appliquer des effets artistiques à votre fichier vidéo.
  - Mosaic** (Mosaïque): permet de superposer une trame semblable à une mosaïque à votre fichier vidéo.
  - Sepia** (Sépia): permet de donner à l'image une teinte sépia rappelant les photos anciennes.
  - Negative** (Négatif): permet d'inverser les couleurs afin de donner l'aspect d'un négatif.
  - Mirror** (Miroir): permet de scinder l'image en deux par un effet miroir.
  - B & W** (N&B): permet d'afficher l'image en noir et blanc.
  - Emboss** (Relief): permet de donner du relief à l'image.
- Déplacez l'interrupteur [▲/▼] pour sélectionner le réglage souhaité puis appuyez sur le bouton [OK].
- Appuyez sur le bouton [Menu] pour terminer le réglage.
  - L'icône Effect s'affiche en bas à droite.

#### Remarques

- Si vous sélectionnez <Back> (Retour) dans le menu, le menu précédent s'affiche.
- Appuyez sur le bouton [Menu] et maintenez-le enfoncé en mode Video Record pour aller directement à <Settings> (Réglages).

## Video Mode : Setting Various Functions

### Setting the Digital Zoom

Zooming more than 10x is achieved digitally, up to 100X when combined with optical zoom. The Digital Zoom processes data to enlarge the center portion of the image to fill the frame. It may produce a less detailed and slightly grainy picture.

- Slide [Mode Selector] down to turn on the CAM.
  - The Video Record screen appears.
- Press the [Menu] button and slide the [▲/▼] switch. Press the [OK] button after selecting <Settings>.
- Slide the [▲/▼] switch to select <Digital Zoom> and press the [OK] button.
  - On: Sets the Digital Zoom. (X100)
  - Off: Cancels the Digital Zoom.
- Slide the [▲/▼] switch to select desired setting and press the [OK] button.
- Press the [Menu] button to finish setting.
  - 4 zoom indicators increase after setting the Digital Zoom.

#### Notes

- If you select <Back> in the menu, the previous menu appears.
- Press and hold the [Menu] button in Video Record mode, you can move to <Settings> directly.

## Mode Vidéo – Réglage des diverses fonctions

### Digital Zoom <Zoom numérique>

Le zoom numérique permet de grossir au-delà de 10x, et même jusqu'à 100x lorsqu'il est combiné avec un zoom optique. Le zoom numérique traite les données de façon à agrandir le centre de l'image pour remplir le cadre.

Ceci peut produire une image légèrement grenue et moins détaillée.

- Glissez le [Mode Selector] (Sélecteur de mode) vers le bas pour démarrer le CAM.
  - L'écran Video Record <Enregistrement vidéo> apparaît.
- Appuyez sur le bouton [Menu] et déplacez l'interrupteur [▲/▼]. Appuyez sur le bouton [OK] après avoir sélectionné <Settings> (Réglages).
- Déplacez l'interrupteur [▲/▼] pour sélectionner <Digital Zoom> (Zoom numérique puis appuyez sur le bouton [OK]).
  - On (Activé) : permet d'activer le zoom numérique. (x100)
  - Off (Désactivée) : permet de désactiver le zoom numérique.
- Déplacez l'interrupteur [▲/▼] pour sélectionner le réglage souhaité puis appuyez sur le bouton [OK].
- Appuyez sur le bouton [Menu] pour terminer le réglage.
  - Le témoin de zoom affiche quatre paliers de plus après l'activation du zoom numérique.

#### Remarques

- Si vous sélectionnez <Back> (Retour) dans le menu, le menu précédent s'affiche.
- Appuyez sur le bouton [Menu] et maintenez-le enfoncé en mode Video Record pour aller directement à <Settings> (Réglages).

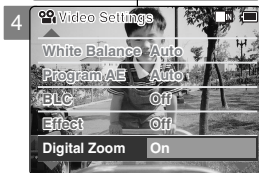
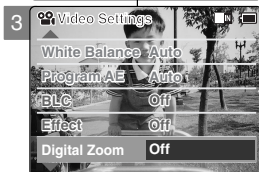

## 2 Photo Mode

<b>Capturing</b> .....	56
Capturing Images.....	56
Zooming In and Out.....	57
<b>Viewing</b> .....	58
Viewing Photo files on the LCD Monitor.....	58
<b>Selecting File Options</b> .....	59
Deleting Photo files.....	59
Locking Photo files.....	60
Setting DPOF Function.....	61
Copying Photo files.....	62
<b>Setting Various Functions</b> .....	63
Setting the Photo file Size.....	63
Setting the Light.....	64
Setting the Focus.....	65
Setting the EIS.....	66
Setting the White Balance.....	67
Setting the Program AE.....	68
Setting the BLC.....	69

## 2 Mode Photo

<b>Prise</b> .....	56
Prise d'images.....	56
Zoom avant et arrière.....	57
<b>Visionnement</b> .....	58
Visionnement des fichiers photo sur l'écran ACL.....	58
<b>Sélection des options liées aux fichiers</b> .....	59
Suppression de fichiers photo.....	59
Verrouillage de fichiers photo.....	60
Fonction DPOF.....	61
Copie de fichiers photo.....	62
<b>Réglage des diverses fonctions</b> .....	63
Taille des fichiers photo.....	63
Flash.....	64
Mise au point.....	65
SEI (Stabilisateur électronique d'image).....	66
Équilibrage des blancs.....	67
Fonction Program AE (Programmation AE) Exposition automatique programmable.....	68
Fonction BLC (Compensation du contre-jour).....	69



## Photo Mode : Capturing

### Capturing Images

You can take photos as well as record video files.

1. Slide [Mode Selector] down to turn on the CAM and slide it down again.
  - ◆ The Mode Selection screen appears.
2. Slide the [▲/▼] switch to select *Photo* mode and press the [OK] button.
  - ◆ The CAM is ready for taking pictures.
  - ◆ [ ] indicator is displayed on LCD.
3. Press [Record/Stop] button to take pictures.

#### Note

- ❖ If the battery is low and the battery charge icon blinks, the light will not operate and the light icon (  ) will not appear in the LCD screen.

## Mode Photo – Prise

### Prise d'images

Votre caméscope vous permet d'enregistrer des fichiers vidéo mais également de prendre des photos.

1. Glissez le [Mode Selector] (Sélecteur de mode) vers le bas pour démarrer le CAM et glissez vers le bas une seconde fois.
  - ◆ L'écran Mode Selection (Sélection de mode) s'affiche.
2. Déplacez l'interrupteur [▲/▼] pour sélectionner le mode *Photo* puis appuyez sur le bouton [OK].
  - ◆ Le CAM est prêt à prendre des photos.
  - ◆ Le témoin [ ] s'affiche sur l'écran ACL.
3. Appuyez sur le bouton [Record /Stop] pour prendre une photo.

#### Remarque

- ❖ Si le bloc-piles est faible et que son icône clignote, le flash ne fonctionne pas et l'icône (  ) correspondante disparaît.

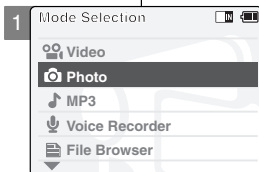



## Photo Mode : Capturing

### Zooming In and Out

Zooming lets you change the size of the subject captured in a scene.

- Slide [Mode Selector] down to turn on the CAM and slide it down again.
  - The Mode Selection screen appears.
- Slide the [▲/▼] switch to select *Photo* mode and press the [OK] button.
  - To take pictures, press the [Record/Stop] button again.



Slide the [▲/▼] switch up to zoom out.

- The subject appears farther away when you zoom out.



Slide the [▲/▼] switch down to zoom in.

- The subject appears closer when you zoom in.

#### Note

- Frequent use of zooming may result in higher battery power consumption.

Zoom Out



Zoom In



Glissez l'interrupteur [▲/▼] vers le haut pour le zoom arrière.

- Le sujet apparaît plus loin lorsque vous utilisez le zoom arrière.



Glissez l'interrupteur [▲/▼] vers le bas pour le zoom avant.

- Le sujet apparaît plus près lorsque vous utilisez le zoom avant.

#### Remarque

- L'utilisation fréquente du zoom peut accélérer l'épuisement de la pile.

## Mode Photo – Prise

### Zoom avant et arrière

Le zoom vous permet de changer la taille du sujet de la scène.

- Glissez le [Mode Selector] (Sélecteur de mode) vers le bas pour démarrer le CAM et glissez vers le bas une seconde fois.
  - L'écran Mode Selection <Sélection de mode> s'affiche.
- Déplacez l'interrupteur [▲/▼] pour sélectionner le mode *Photo* puis appuyez sur le bouton [OK].
  - Pour prendre des photos, appuyez à nouveau sur le bouton [Record/Stop].

## Photo Mode : Viewing

### Viewing Photo files on the LCD Monitor

The LCD monitor allows you to view your photo right after taking them.

- Slide [Mode Selector] down to turn on the CAM and slide it down again.
  - ◆ The Mode Selection screen appears.
- Slide the [▲/▼] switch to select *Photo* mode and press the [OK] button.
  - ◆ The Photo Capture screen appears.
- Press the [Menu] button and slide the [▲/▼] switch. Press the [OK] button after selecting <View>.
  - ◆ The Photo Capture screen appears.
- Slide the [▲/▼] switch to find the photo you want to view.
  - ◆ Each time you slide the [▲/▼] switch, the frame moves horizontally.
  - ◆ Each time you press the [+]/[-] button, another page of 6 frames is displayed.
- Press [OK] button to view the photo you want.
  - ◆ The full screen is displayed.

#### Note

- ❖ Display time may vary depending on the picture size.

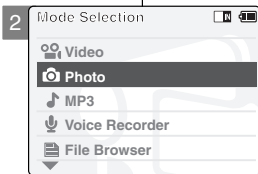

## Mode Photo – Visionnement

### Visionnement des fichiers photo sur l'écran ACL

L'écran ACL vous permet de visionner votre photo immédiatement.

- Glissez le [Mode Selector] (Sélecteur de mode) vers le bas pour démarrer le CAM et glissez vers le bas une seconde fois.
  - ◆ L'écran Mode Selection (Sélection de mode) s'affiche.
- Déplacez l'interrupteur [▲/▼] pour sélectionner le mode *Photo* puis appuyez sur le bouton [OK].
  - ◆ L'écran Photo Capture (Prise de photo) apparaît.
- Appuyez sur le bouton [Menu] et déplacez l'interrupteur [▲/▼]. Appuyez sur le bouton [OK] après avoir sélectionné <View> (Visionnement).
  - ◆ L'écran Photo Capture (Prise de photo) apparaît.
- Déplacez l'interrupteur [▲/▼] pour trouver la photo que vous souhaitez voir.
  - ◆ Chaque fois que vous actionnez l'interrupteur [▲/▼], le cadre se déplace horizontalement.
  - ◆ Chaque fois que vous appuyez sur le bouton [+]/[-], vous passez à la page (six cadres) suivante ou précédente.
- Appuyez sur le bouton [OK] pour visionner la photo de votre choix.
  - ◆ Le plein écran s'affiche.

#### Remarque

- ❖ La durée de chargement de la photo peut varier selon sa taille.

## Photo Mode : Selecting File Options

### Deleting Photo files

You can delete photo files in <File Options>.

- Slide [Mode Selector] down to turn on the CAM and slide it down again.
  - The Mode Selection screen appears.
- Slide the [▲/▼] switch to select *Photo* mode and press the [OK] button.
  - The Photo Capture screen appears.
- Press the [Menu] button and slide the [▲/▼] switch. Press the [OK] button after selecting <View>.
- Slide the [▲/▼] switch to select the photo file you want to delete.
- Press the [Menu] button to select <File Options> and press the [OK] button.
  - You can select <File Options> only in Photo View mode.
- Slide the [▲/▼] switch to select <Delete> and press the [OK] button.
- Slide the [▲/▼] switch to select the following and press the [OK] button.
  - Selected:** The selected photo file is deleted.
  - All:** All photo files are deleted.
  - Cancel:** Cancel deleting photo files.

#### Note

- Press and hold the [Menu] button in Photo View mode, you can move to <File Options> directly.

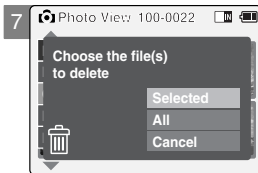
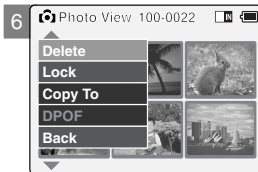
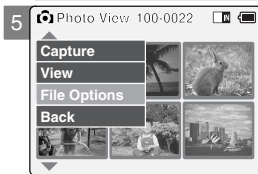

## Mode Photo – Sélection des options liées aux fichiers

### Suppression de fichiers photo

Vous pouvez supprimer les fichiers photo à partir du menu (File Options) <Options liées aux fichiers>.

- Glissez le [Mode Selector] (Sélecteur de mode) vers le bas pour démarrer le CAM et glissez vers le bas une seconde fois.
  - L'écran Mode Selection <Sélection de mode> s'affiche.
- Déplacez l'interrupteur [▲/▼] pour sélectionner le mode *Photo* puis appuyez sur le bouton [OK].
  - L'écran Photo Capture <Prise de photo> apparaît.
- Appuyez sur le bouton [Menu] et déplacez l'interrupteur [▲/▼]. Appuyez sur le bouton [OK] après avoir sélectionné <View> (Visionnement).
- Glissez l'interrupteur [▲/▼] pour sélectionner le fichier que vous voulez supprimer.
- Appuyez sur le bouton [Menu] pour sélectionner (File Options) <Options liées aux fichiers> et appuyez sur le bouton [OK].
  - Vous ne pouvez sélectionner <File Options> (Options liées aux fichiers) qu'en mode View.
- Glissez l'interrupteur [▲/▼] pour sélectionner (Delete) <Supprimer> et appuyez sur le bouton [OK].
- Glissez l'interrupteur [▲/▼] afin de sélectionner à partir des options suivantes et appuyez sur le bouton [OK].
  - Selected** (Sélectionné) : le fichier photo sélectionné est supprimé.
  - All** (Tous) : tous les fichiers photo sont supprimés.
  - Cancel** (Annuler) : annule la suppression des fichiers photo.

#### Remarque

- Appuyez sur le bouton [Menu] et maintenez-le enfoncé en mode Photo View pour aller directement à <File Options> (Options liées aux fichiers).

## Photo Mode : Selecting File Options

### Locking Photo files

You can lock important photo files so they can not be deleted.

- Slide [Mode Selector] down to turn on the CAM and slide it down again.

- The Mode Selection screen appears.

- Slide the [▲/▼] switch to select *Photo* mode and press the [OK] button.

- The Photo Capture screen appears.

- Press the [Menu] button and slide the [▲/▼] switch.

Press the [OK] button after selecting <View>.

- Slide the [▲/▼] switch to select the photo file you want to lock.

- Press the [Menu] button to select <File Options> and press the [OK] button.

- You can select <File Options> only in Photo View mode.

- Slide the [▲/▼] switch to select <Lock> and press the [OK] button.

- Slide the [▲/▼] switch to select from the following and press the [OK] button.

- Selected:** The selected photo file is locked.

- All:** All photo files are locked.

- Cancel:** Cancel locking photo files.

#### Notes

- Press and hold the [Menu] button in Photo View mode, you can move to <File Options> directly.
- The <🔒> icon is displayed when the file is locked.

## Mode Photo – Options liées aux fichiers

### Verrouillage de fichiers photo

Vous pouvez verrouiller des fichiers photo pour empêcher leur suppression.

- Glissez le [Mode Selector] (Sélecteur de mode) vers le bas pour démarrer le CAM et glissez vers le bas une seconde fois.
  - L'écran Mode Selection <Sélection de mode> s'affiche.
- Déplacez l'interrupteur [▲/▼] pour sélectionner le mode *Photo* puis appuyez sur le bouton [OK].
  - L'écran Photo Capture <Prise de photo> apparaît.
- Appuyez sur le bouton [Menu] et déplacez l'interrupteur [▲/▼]. Appuyez sur le bouton [OK] après avoir sélectionné <View> (Visionnement).
- Déplacez l'interrupteur [▲/▼] pour sélectionner le fichier photo que vous souhaitez verrouiller.
- Appuyez sur le bouton [Menu] pour sélectionner <File Options> (Options liées aux fichiers) et appuyez sur le bouton [OK].
  - Vous ne pouvez sélectionner <File Options> (Options liées aux fichiers) qu'en mode View.
- Glissez l'interrupteur [▲/▼] afin de sélectionner <Lock> (Verrouiller) et appuyez sur le bouton [OK].
- Glissez l'interrupteur [▲/▼] afin de sélectionner à partir des options suivantes et appuyez sur le bouton [OK].
  - Selected** (Sélectionné) : le fichier photo sélectionné est verrouillé.
  - All** (Tous) : tous les fichiers photo sont verrouillés.
  - Cancel** (Annuler) : annule le verrouillage des fichiers photo.

#### Remarques

- Appuyez sur le bouton [Menu] et maintenez-le enfoncé en mode Photo View pour aller directement à <File Options> (Options liées aux fichiers).
- L'icône <🔒> s'affiche sur le fichier verrouillé.

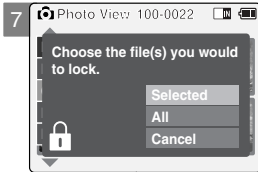
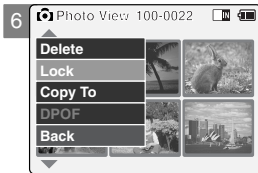
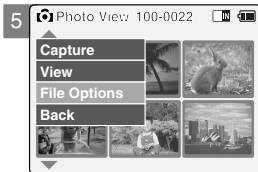

## Photo Mode : Selecting File Options

### Setting DPOF (Digital Print Order Format) Function

DPOF (Digital Printing Order Format) creates print information for photos you select and numbers them on the Memory Stick or Memory Stick Pro.

You can easily make prints on a DPOF compatible printer or order copies.

- Slide [Mode Selector] down to turn on the CAM and slide it down again.
  - The Mode Selection screen appears.
- Slide the [▲/▼] switch to select **Photo mode** and press the [OK] button.
  - The Photo Capture screen appears.
- Press the [Menu] button and slide the [▲/▼] switch. Press the [OK] button after selecting <View>.
- Slide the [▲/▼] switch to select the photo file you want to print.
- Press the [Menu] button to select <File Options> and press the [OK] button.
- Slide the [▲/▼] switch to select <DPOF> and press the [OK] button.
  - You can select <DPOF> only when you've selected 'External' as the storage type. Refer to page 33.
- Slide the [▲/▼] switch to select the number of copies you want to print and press the [OK] button to set.

#### Notes

- Press and hold the [Menu] button in Photo View mode, you can move to <File Options> directly.
- Refer to page 123 for further details about DPOF function and printing DPOF files.
- You can set up to 30 copies for DPOF printing.

## Mode Photo – Options liées aux fichiers

### Fonction DPOF (Digital Print Order Format)(format d'impression directe pour appareil-photo numérique)

Le format DPOF (Digital Printing Order Format) permet de définir les paramètres d'impression de chaque photo et le numéro de chacune sur la carte Memory Stick <Memory Stick> ou Memory Stick Pro <Memory Stick Pro>. Vous pouvez imprimer ou réaliser des copies facilement à l'aide d'une imprimante compatible DPOF.

- Glissez le [Mode Selector] (Sélecteur de mode) vers le bas pour démarrer le CAM et glissez vers le bas une seconde fois.
  - L'écran Mode Selection <Sélection de mode> s'affiche.
- Déplacez l'interrupteur [▲/▼] pour sélectionner le mode **Photo** puis appuyez sur le bouton [OK].
  - L'écran Photo Capture <Prise de photo> apparaît.
- Appuyez sur le bouton [Menu] et déplacez l'interrupteur [▲/▼]. Appuyez sur le bouton [OK] après avoir sélectionné <View> (Visionnement).
- Déplacez l'interrupteur [▲/▼] pour sélectionner le fichier photo que vous souhaitez imprimer.
- Appuyez sur le bouton [Menu] pour sélectionner <File Options> (Options liées aux fichiers) et appuyez sur le bouton [OK].
- Glissez l'interrupteur [▲/▼] afin de sélectionner <DPOF> et appuyez sur le bouton [OK].
  - Vous ne pouvez sélectionner la fonction <DPOF> que lorsque vous avez opté pour le stockage de type 'External <Extème>'. Reportez-vous à la page 33.
- Déplacez l'interrupteur [▲/▼] pour sélectionner le nombre de copies à imprimer et appuyez sur le bouton [OK].

#### Remarques

- Appuyez sur le bouton [Menu] et maintenez-le enfoncé en mode Photo View pour aller directement à <File Options> (Options liées aux fichiers).
- Reportez-vous à la page 123 pour plus de détails sur l'impression des fichiers à l'aide de la fonction DPOF.
- L'option DPOF vous permet d'imprimer 30 copies.

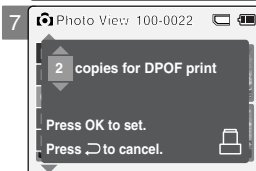
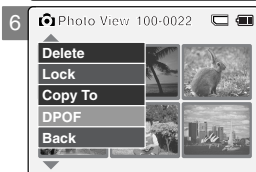
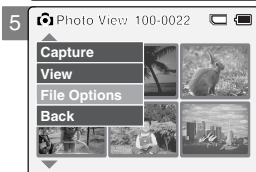

## Photo Mode : Selecting File Options

### Copying Photo files

You can copy photo files to the internal or external memory.

- Slide [Mode Selector] down to turn on the CAM and slide it down again.
  - The Mode Selection screen appears.
- Slide the [▲/▼] switch to select *Photo* mode and press the [OK] button.
  - The Photo Capture screen appears.
- Press the [Menu] button and slide the [▲/▼] switch.
 

Press the [OK] button after selecting <View>.
- Slide the [▲/▼] switch to select the photo file you want to copy.
- Press the [Menu] button to select <File Options> and press the [OK] button.
  - You can select <File Options> only in Photo View mode.
- Slide the [▲/▼] switch to select <Copy To> and press the [OK] button.
  - If you selected 'External' as the Storage type, the file is copied to 'Internal' and vice versa.
- Slide the [▲/▼] switch to select from the following and press the [OK] button.
  - Selected:** Copy the selected photo file.
  - All:** Copy all photo files.
  - Cancel:** Cancel copying photo files.

#### Note

- Press and hold the [Menu] button in Photo View mode, you can move to <File Options> directly.

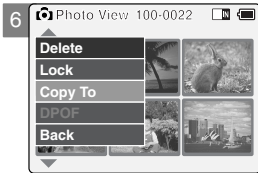
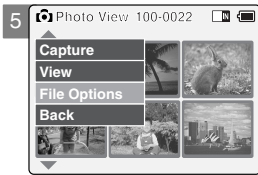

## Mode Photo – Sélection des options liées aux fichiers

### Copie de fichiers photo

Vous pouvez copier des fichiers photo vers la mémoire interne ou externe.

- Glissez le [Mode Selector] (Sélecteur de mode) vers le bas pour démarrer le CAM et glissez vers le bas une seconde fois.
  - L'écran Mode Selection <Sélection de mode> s'affiche.
- Déplacez l'interrupteur [▲/▼] pour sélectionner le mode *Photo* puis appuyez sur le bouton [OK].
  - L'écran Photo Capture <Prise de photo> apparaît.
- Appuyez sur le bouton [Menu] et déplacez l'interrupteur [▲/▼]. Appuyez sur le bouton [OK] après avoir sélectionné <View> (Visionnement).
- Déplacez l'interrupteur [▲/▼] pour sélectionner le fichier vidéo que vous souhaitez copier.
- Appuyez sur le bouton [Menu] pour sélectionner <File Options> (Options liées aux fichiers) et appuyez sur le bouton [OK].
  - Vous ne pouvez sélectionner <File Options> (Options liées aux fichiers) qu'en mode View.
- Appuyez sur l'interrupteur [▲/▼] pour sélectionner <Copy To> (Copier vers) et appuyez sur le bouton [OK].
  - Si vous avez sélectionné [External] comme type de stockage, le fichier est copié vers [Internal] et vice-versa.
- Glissez l'interrupteur [▲/▼] afin de sélectionner à partir des options suivantes et appuyez sur le bouton [OK].
  - Selected (Sélectionné) :** Le fichier photo sélectionné est copié.
  - All (Tous) :** Tous les fichiers photo sont copiés.
  - Cancel (Annuler) :** Annule la copie des fichiers photo.

#### Remarque

- Appuyez sur le bouton [Menu] et maintenez-le enfoncé en mode Photo View pour aller directement à <File Options> (Options liées aux fichiers).

## Photo Mode : Setting Various Functions

### Setting the Photo file Size

You can set the photo files size. The amount of photo files that can be stored depends on the Memory Stick capacity and photo file size.

- Slide [Mode Selector] down to turn on the CAM and slide it down again.
  - The Mode Selection screen appears.
- Slide the [▲/▼] switch to select *Photo* mode and press the [OK] button.
  - The Photo Capture screen appears.
- Press the [Menu] button and slide the [▲/▼] switch. Press the [OK] button after selecting <Settings>.
- Slide the [▲/▼] switch to select <Size> and press the [OK] button.
  - You can select 800x600 or 640x480 size.
- Slide the [▲/▼] switch to select desired setting and press the [OK] button.
- Press the [Menu] button to finish setting.

#### Notes

- If you select <Back> in the menu, the previous menu appears.
- Press and hold the [Menu] button in Photo Capture mode, you can move to <Settings> directly.



## Mode Photo – Réglage des diverses fonctions

### Taille des fichiers photo

Vous pouvez choisir la taille de vos fichiers photo. Le nombre de fichiers pouvant être stockés varie en fonction de la capacité du Memory Stick et de la taille des fichiers vidéo.

- Glissez le [Mode Selector] (Sélecteur de mode) vers le bas pour démarrer le CAM et glissez vers le bas une seconde fois.
  - L'écran Mode Selection <Sélection de mode> s'affiche.
- Déplacez l'interrupteur [▲/▼] pour sélectionner le mode *Photo* puis appuyez sur le bouton [OK].
  - L'écran Photo Capture <Prise de photo> apparaît.
- Appuyez sur le bouton [Menu] et déplacez l'interrupteur [▲/▼]. Appuyez sur le bouton [OK] après avoir sélectionné <Settings> (Réglages).
- Glissez l'interrupteur [▲/▼] afin de sélectionner <Size> (Taille) et appuyez sur le bouton [OK].
  - Vous pouvez opter pour une résolution 800x600 ou 640x480.
- Déplacez l'interrupteur [▲/▼] pour sélectionner le réglage souhaité puis appuyez sur le bouton [OK].
- Appuyez sur le bouton [Menu] pour terminer le réglage.

#### Remarques

- Si vous sélectionnez <Back> (Retour) dans le menu, le menu précédent s'affiche.
- Appuyez sur le bouton [Menu] et maintenez-le enfoncé en mode Photo Capture pour aller directement à <Settings> (Réglages).



## Photo Mode : Setting Various Functions

### Setting the Light

The Light only works in Photo Mode and allows the user to take photos where there is insufficient light.

- Slide [Mode Selector] down to turn on the CAM and slide it down again.
  - The Mode Selection screen appears.
- Slide the [▲/▼] switch to select *Photo* mode and press the [OK] button.
  - The Photo Capture screen appears.
- Press the [Menu] button and slide the [▲/▼] switch.
 

Press the [OK] button after selecting <Settings>.
- Slide the [▲/▼] switch to select <Light> and press the [OK] button.
- Slide the [▲/▼] switch to select desired setting and press the [OK] button.
  - Auto**: Sets the light automatically.
  - On** (☀): Turns on the light.
  - Off** (☾): Turns off the light.
- Press the [Menu] button to finish setting.
  - The selected function icon is displayed.

#### Notes

- If you select <Back> in the menu, the previous menu appears.
- Press and hold the [Menu] button in Photo Capture mode, you can move to <Settings> directly.
- If the battery is low and the battery charge icon blinks, the light will not operate and light icon is set to off state.

## Mode Photo – Réglage des diverses fonctions

### Lampe

La lampe ne fonctionne qu'en mode Photo et vous permet de prendre une photo lorsque l'éclairage est insuffisant.

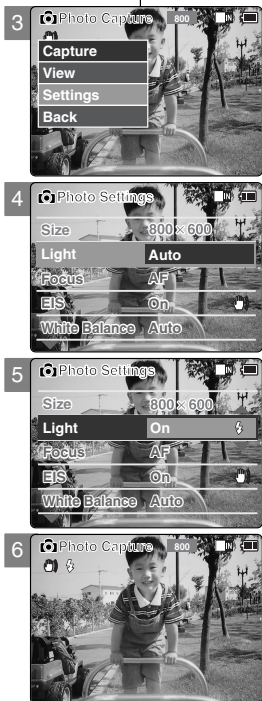

- Glissez le [Mode Selector] (Sélecteur de mode) vers le bas pour démarrer la CAM et glissez vers le bas une seconde fois.
  - L'écran Mode Selection <Sélection de mode> s'affiche.
- Déplacez l'interrupteur [▲/▼] pour sélectionner le mode *Photo* puis appuyez sur le bouton [OK].
  - L'écran Photo Capture <Prise de photo> apparaît.
- Appuyez sur le bouton [Menu] et déplacez l'interrupteur [▲/▼]. Appuyez sur le bouton [OK] après avoir sélectionné <Settings> (Réglages).
- Glissez l'interrupteur [▲/▼] afin de sélectionner <Light> (Lampe) et appuyez sur le bouton [OK].
- Déplacez l'interrupteur [▲/▼] pour sélectionner le réglage souhaité puis appuyez sur le bouton [OK].
  - Auto** (Auto): La lampe s'allume automatiquement.
  - On** (Activée) (☀): La lampe s'allume à chaque photo.
  - Off** (Désactivée) (☾): Désactive la lampe.
- Appuyez sur le bouton [Menu] pour terminer le réglage.
  - L'icône de l'option sélectionnée s'affiche.

#### Remarques

- Si vous sélectionnez <Back> (Retour) dans le menu, le menu précédent s'affiche.
- Appuyez sur le bouton [Menu] et maintenez-le enfoncé en mode Photo Capture pour aller directement à <Settings> (Réglages).
- Si la pile est faible et que son icône clignote, la lampe ne fonctionne pas et l'icône correspondante disparaît.



## Photo Mode: Setting Various Functions

### Setting the Focus

You can set the focus depending on the subject or the environment. In most situations, you can record the best photo using AF(Auto Focus).

- Slide [Mode Selector] down to turn on the CAM and slide it down again.
  - The Mode Selection screen appears.
- Slide the [▲/▼] switch to select *Photo* mode and press the [OK] button.
  - The Photo Capture screen appears.
- Press the [Menu] button and slide the [▲/▼] switch.
 

Press the [OK] button after selecting <Settings>.
- Slide the [▲/▼] switch to select the <Focus> and press the [OK] button.
  - AF: Sets the focus automatically. When the CAM turns on, AF is selected by default.
  - MF( $\frac{\infty}{0}$ ): Sets the focus manually.
- Slide the [▲/▼] switch to select desired setting and press the [OK] button.
- Press the [Menu] button to finish setting.
  - The selected function icon is displayed.
  - If you select AF, no icon is displayed.

### Manual Focus

Adjust the focus using [+] / [-] button to zoom in or out manually.

- When a picture has subjects close or distant to the CAM
- When a person is enveloped in fog or surrounded by snow

### Notes

- If you select <Back> in the menu, the previous menu appears.
- Press and hold the [Menu] button in Photo Capture mode, you can move to <Settings> directly.

## Mode Photo – Réglage des diverses fonctions

### Mise au point

Vous pouvez régler la mise au point sur le sujet ou sur l'arrière-plan. Dans la plupart des cas, la photo est meilleure lorsque vous utilisez la fonction AF (mise au point automatique).



- Glissez le [Mode Selector] (Sélecteur de mode) vers le bas pour démarrer le CAM et glissez vers le bas une seconde fois.
  - L'écran Mode Selection <Sélection de mode> apparaît.
- Déplacez l'interrupteur [▲/▼] pour sélectionner le mode *Photo* puis appuyez sur le bouton [OK].
  - L'écran Photo Capture <Prise de photo> apparaît.
- Appuyez sur le bouton [Menu] et déplacez l'interrupteur [▲/▼]. Appuyez sur le bouton [OK] après avoir sélectionné <Settings> (Réglages).
- Glissez l'interrupteur [▲/▼] afin de sélectionner <Focus> (Mise au point) et appuyez sur le bouton [OK].
  - AF : La mise au point se fait automatiquement. Lorsque vous allumez votre CAM, le mode AF est sélectionné par défaut.
  - MF( $\frac{\infty}{0}$ ) : La mise au point se fait manuellement.
- Déplacez l'interrupteur [▲/▼] pour sélectionner le réglage souhaité puis appuyez sur le bouton [OK].
- Appuyez sur le bouton [Menu] pour terminer le réglage.
  - L'icône de l'option sélectionnée s'affiche.
  - Si vous sélectionnez le mode AF, aucune icône ne s'affiche.

### Mise au point manuelle

Réglez la mise au point à l'aide des boutons [+] / [-] pour zoomer manuellement vers l'avant ou vers l'arrière.

- Quand la scène comporte des éléments à la fois proches et éloignés du CAM.
- Quand un sujet est dans la brume ou sur fond enneigé.

### Remarques

- Si vous sélectionnez <Back> (Retour) dans le menu, le menu précédent s'affiche.
- Appuyez sur le bouton [Menu] et maintenez-le enfoncé en mode Photo Capture pour aller directement à <Settings> (Réglages).

## Photo Mode : Setting Various Functions

### Setting the EIS (Electronic Image Stabilizer)

The Electrical Image Stabilizer is a function that compensates for hand shake and other movements while taking pictures.

Refer to page 49 for further details.

- Slide [Mode Selector] down to turn on the CAM and slide it down again.
  - The Mode Selection screen appears.
- Slide the [▲/▼] switch to select *Photo* mode and press the [OK] button.
  - The Photo Capture screen appears.
- Press the [Menu] button and slide the [▲/▼] switch. Press the [OK] button after selecting <Settings>.
  - The Photo Settings screen appears.
- Slide the [▲/▼] switch to select <EIS> and press the [OK] button.
  - On (  ): Sets the EIS function.
  - Off: Cancels the EIS function.
- Slide the [▲/▼] switch to select the desired setting and press the [OK] button.
  - The icon of selected function is displayed.
- Press the [Menu] button to finish setting.
  - The icon of selected function is displayed.

#### Notes

- If you select <Back> in the menu, the previous menu appears.
- Press and hold the [Menu] button in Photo Capture mode, you can move to <Settings> directly.

## Mode Photo – Réglage des diverses fonctions

### SEI (Stabilisateur électronique d'image)

Le stabilisateur électronique d'image permet de compenser le tremblement des mains, ou tout autre mouvement, lors de la prise de photos. Pour plus de détails, reportez-vous à la page 49.

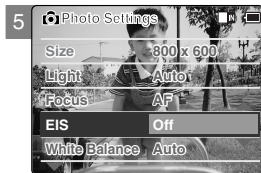
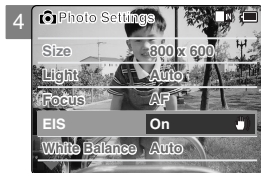

- Glissez le [Mode Selector] (Sélecteur de mode) vers le bas pour démarrer le CAM et glissez vers le bas une seconde fois.
  - L'écran Mode Selection <Sélection de mode> s'affiche.
- Déplacez l'interrupteur [▲/▼] pour sélectionner le mode *Photo* puis appuyez sur le bouton [OK].
  - L'écran Photo Capture <Prise de photo> apparaît.
- Appuyez sur le bouton [Menu] et déplacez l'interrupteur [▲/▼]. Appuyez sur le bouton [OK] après avoir sélectionné <Settings> (Réglages).
  - On (Activée) (  ) : Permet d'activer la fonction EIS.
  - Off (Désactivée) : Permet de désactiver la fonction EIS.
- Glissez l'interrupteur [▲/▼] pour sélectionner le mode choisi et appuyez sur le bouton [OK].
  - L'icône de l'option sélectionnée s'affiche.
- Appuyez sur le bouton [Menu] pour terminer le réglage.
  - L'icône de l'option sélectionnée s'affiche.

#### Remarques

- Si vous sélectionnez <Back> (Retour) dans le menu, le menu précédent s'affiche.
- Appuyez sur le bouton [Menu] et maintenez-le enfoncé en mode Photo Capture pour aller directement à <Settings> (Réglages).

## Photo Mode : Setting Various Functions

### Setting the White Balance

The color balance may vary depending on the lighting conditions. The White Balance is used to preserve natural colors under different lighting conditions.

- Slide [Mode Selector] down to turn on the CAM and slide it down again.
  - The Mode Selection screen appears.
- Slide the [▲/▼] switch to select *Photo* mode and press the [OK] button.
  - The Photo Capture screen appears.
- Press the [Menu] button and slide the [▲/▼] switch. Press the [OK] button after selecting <Settings>.
  - Slide the [▲/▼] switch to select <White Balance> and press the [OK] button.
    - Auto:** The color is adjusted automatically depending on the condition.
    - Hold** (🔒): Records and holds (Locks) selected White Balance setting.
    - Outdoor** (☀️): Records with natural light.
    - Indoor** (🏠): Records with the indoor lighting.
- Slide the [▲/▼] switch to select the desired setting and press the [OK] button.
- Press the [Menu] button to finish setting.
  - The selected function icon is displayed.
  - If you select <Auto>, no icon is displayed.

#### Notes

- If you select <Back> in the menu, the previous menu appears.
- Press and hold the [Menu] button in Photo Capture mode, you can move to <Settings> directly.

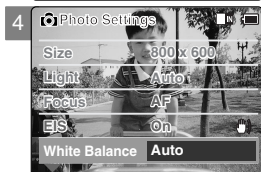

## Mode Photo – Réglage des diverses fonctions

### Équilibrage des blancs

L'équilibre des couleurs peut varier selon les conditions d'éclairage. La fonction White Balance est utilisée pour préserver les couleurs naturelles sous différents éclairages.

- Glissez le [Mode Selector] (Sélecteur de mode) vers le bas pour démarrer le CAM et glissez vers le bas une seconde fois.
  - L'écran Mode Selection <Sélection de mode> s'affiche.
- Déplacez l'interrupteur [▲/▼] pour sélectionner le mode *Photo* puis appuyez sur le bouton [OK].
  - L'écran Photo Capture <Prise de photo> apparaît.
- Appuyez sur le bouton [Menu] et déplacez l'interrupteur [▲/▼]. Appuyez sur le bouton [OK] après avoir sélectionné <Settings> (Réglages).
- Déplacez l'interrupteur [▲/▼] pour sélectionner <White Balance> (Équilibrage des blancs) puis appuyez sur le bouton [OK].
  - Auto :** Les couleurs sont automatiquement réglées en fonction des conditions.
  - Hold** (Verrouillage) (🔒) : Enregistre et verrouille le réglage de l'équilibrage des blancs.
  - Outdoor** (Extérieur) (☀️) : Enregistre à la lumière du jour
  - Indoor** (Intérieur) (🏠) : Enregistre à la lumière intérieure
- Glissez l'interrupteur [▲/▼] pour sélectionner le mode choisi et appuyez sur le bouton [OK]
- Appuyez sur le bouton [Menu] pour terminer le réglage.
  - L'icône de l'option sélectionnée s'affiche.
  - Si vous sélectionnez le mode <Auto>, aucune icône ne s'affiche.

#### Remarques

- Si vous sélectionnez <Back> (Retour) dans le menu, le menu précédent s'affiche.
- Appuyez sur le bouton [Menu] et maintenez-le enfoncé en mode Photo Capture pour aller directement à <Settings> (Réglages).

## Photo Mode : Setting Various Functions

### Setting the Program AE (Programmed Auto Exposure)

It allows you to adjust the aperture setting to suit different conditions.

- Slide [Mode Selector] down to turn on the CAM and slide it down again.
  - The Mode Selection screen appears.
- Slide the [▲/▼] switch to select **Photo mode** and press the [OK] button.
  - The Photo Capture screen appears.
- Press the [Menu] button and slide the [▲/▼] switch. Press the [OK] button after selecting <Settings>.
  - The Photo Capture screen appears.
- Slide the [▲/▼] switch to select <Program AE> and press the [OK] button.
  - Auto**: Auto balances between the subject and background to get the best result. The shutter speed automatically varies from 1/60 to 1/250 per second depending on the scene.
  - Sports** (🏊): For fast-moving people or objects. It is suitable for sports events or when you are outside in the car.
  - Spotlight** (☀): Compensates for a subject that appears too bright under strong direct light such as spotlight. It is suitable for concerts and school performances.
  - Sand/Snow** (🌨): Use when the light is very strong such as on the beach or in the snow.
  - HS Shutter** (⊗): Allows fast-moving images to be captured one frame at a time.
- Slide the [▲/▼] switch to select the desired setting and press the [OK] button.
- Press the [Menu] button to finish setting.
  - The selected function icon is displayed.
  - If you select <Auto>, any icon is not displayed.

#### Notes

- If you select <Back> in the menu, the previous menu appears.
- Press and hold the [Menu] button in Photo Capture mode, you can move to <Settings> directly.

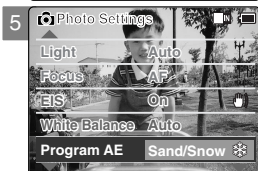
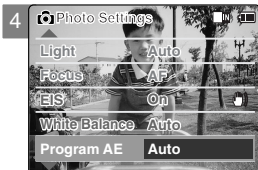

## Mode Photo – Réglage des diverses fonctions

### Fonction Program AE (Programmation AE) Exposition automatique programmable

Cette fonction vous permet d'adapter l'ouverture aux conditions de la prise de photo.

- Glissez le [Mode Selector] (Sélecteur de mode) vers le bas pour démarrer le CAM et glissez vers le bas une seconde fois.
  - L'écran Mode Selection (Sélection de mode) s'affiche.
- Déplacez l'interrupteur [▲/▼] pour sélectionner le mode **Photo** puis appuyez sur le bouton [OK].
  - L'écran Photo Capture (Prise de photo) apparaît.
- Appuyez sur le bouton [Menu] et déplacez l'interrupteur [▲/▼]. Appuyez sur le bouton [OK] après avoir sélectionné <Settings> (Réglages).
  - L'écran Photo Capture (Prise de photo) apparaît.
- Déplacez l'interrupteur [▲/▼] pour sélectionner <Program AE> puis appuyez sur le bouton [OK].
  - Auto**: L'équilibre se fait automatiquement entre le sujet et l'arrière-plan pour parvenir au meilleur résultat. La vitesse d'obturation varie automatiquement entre 1/60 et 1/250e de seconde selon la scène filmée.
  - Sports** (🏊): Permet de photographier des personnes ou des objets animés de mouvements rapides. Cette fonction convient particulièrement aux manifestations sportives et aux enregistrements réalisés depuis l'intérieur d'une voiture.
  - Spotlight** (☀): Permet de compenser une trop forte luminosité due à une exposition directe à une puissante source d'éclairage (projecteur, par exemple). Cette fonction convient particulièrement aux concerts et aux représentations scolaires.
  - Sand/Snow** (Sable/Neige) (🌨): Utile lorsque la lumière est crue, comme sur une plage ou dans un paysage enneigé.
  - HS Shutter** (Obturation haute vitesse) (⊗): Permet de réaliser une prise de photos cadre par cadre d'images animées de mouvements rapides.
- Déplacez l'interrupteur [▲/▼] pour sélectionner le réglage souhaité puis appuyez sur le bouton [OK].
- Appuyez sur le bouton [Menu] pour terminer le réglage.
  - L'icône de l'option sélectionnée s'affiche.
  - Si vous sélectionnez le mode <Auto>, aucune icône ne s'affiche.

#### Remarques

- Si vous sélectionnez <Back> (Retour) dans le menu, le menu précédent s'affiche.
- Appuyez sur le bouton [Menu] et maintenez-le enfoncé en mode Photo Capture pour aller directement à <Settings> (Réglages).



## Photo Mode : Setting Various Functions

### Setting the BLC (Backlight Compensation)

The Backlight Compensation function helps to make the subject brighter when the subject is in front of a window or the subject is too dark to distinguish.

You can use this function when using the CAM in situations with bright backgrounds.

- Slide [Mode Selector] down to turn on the CAM and slide it down again.
  - The Mode Selection screen appears.
- Slide the [▲/▼] switch to select *Photo* mode and press the [OK] button.
  - The Photo Capture screen appears.
- Press the [Menu] button and slide the [▲/▼] switch.
 

Press the [OK] button after selecting <Settings>.
- Slide the [▲/▼] switch to select <BLC> and press the [OK] button.
  - On (  ): Sets the BLC function.
  - Off: Cancels the BLC function.
- Slide the [▲/▼] switch to select the desired setting and press the [OK] button.
- Press the [Menu] button to finish setting.
  - <  > is displayed.



#### Notes

- ❖ If you select <Back> in the menu, the previous menu appears.
- ❖ Press and hold the [Menu] button in Photo Capture mode, you can move to <Settings> directly.

## Mode Photo – Réglage des diverses fonctions

### Fonction BLC (Compensation du contre-jour)

La fonction de compensation du contre-jour permet de rendre le sujet plus clair lorsqu'il se trouve devant une fenêtre ou est trop sombre pour être distingué. Vous pouvez activer cette fonction lorsque vous utilisez votre CAM pour photographier une scène dont l'arrière-plan est lumineux ou enneigé.

- Glissez le [Mode Selector] (Sélecteur de mode) vers le bas pour démarrer le CAM et glissez vers le bas une seconde fois.
  - L'écran Mode Selection (Sélection de mode) s'affiche.
- Déplacez l'interrupteur [▲/▼] pour sélectionner le mode *Photo* puis appuyez sur le bouton [OK].
  - L'écran Photo Capture (Prise de photo) apparaît.
- Appuyez sur le bouton [Menu] et déplacez l'interrupteur [▲/▼]. Appuyez sur le bouton [OK] après avoir sélectionné <Settings> (Réglages).
- Glissez l'interrupteur [▲/▼] afin de sélectionner <BLC> et appuyez sur le bouton [OK].
  - On (Activé) (  ) : Permet d'activer la fonction BLC.
  - Off (Désactivé) : Permet de désactiver la fonction BLC.
- Déplacez l'interrupteur [▲/▼] pour sélectionner le réglage souhaité puis appuyez sur le bouton [OK].
- Appuyez sur le bouton [Menu] pour terminer le réglage.
  - L'icône (  ) s'affiche.

#### Remarques

- ❖ Si vous sélectionnez <Back> (Retour) dans le menu, le menu précédent s'affiche.
- ❖ Appuyez sur le bouton [Menu] et maintenez-le enfoncé en mode Photo Capture pour aller directement à <Settings> (Réglages).

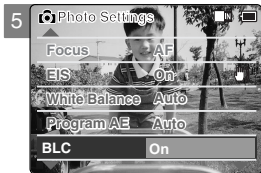

ENGLISH

## MEMO

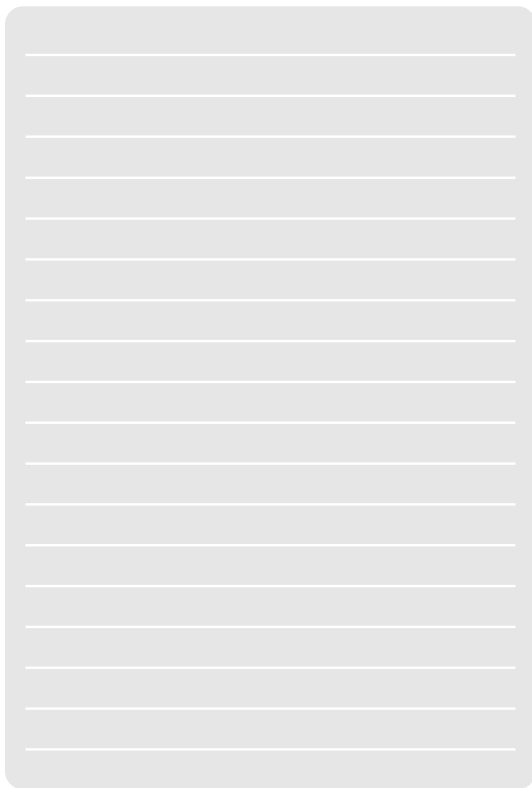

FRANÇAIS

## MÉMO

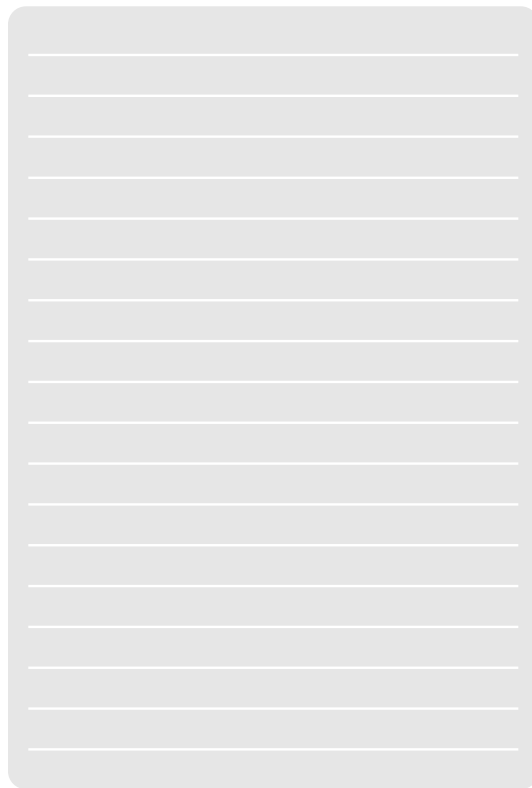

## 3

MP3/Voice Recorder Mode/  
Using File Browser**MP3 Mode**

<b>Storing Music in the CAM</b> .....	72
Copying Music files to the CAM .....	72
<b>Playing</b> .....	73
Playing Music files .....	73
<b>Selecting Play Options</b> .....	74
Setting Repeat Play .....	74
<b>Selecting File Options</b> .....	75
Deleting Music files .....	75
Locking Music files .....	76
Copying Music files .....	77

**Voice Recorder Mode**

<b>Recording</b> .....	78
Recording Voice .....	78
<b>Playing</b> .....	79
Playing Voice files .....	79
<b>Selecting File Options</b> .....	80
Deleting Voice files .....	80
Locking Voice files .....	81
Copying Voice files .....	82

**Using File Browser**

Deleting Files or Folders .....	83
Locking Files .....	84
Copying Files or Folders .....	85
Viewing File Information .....	86

## 3

MP3/Mode Enregistreur vocal/  
Navigateur de fichiers**Mode MP3**

<b>Enregistrement de musique sur le CAM</b> .....	72
Copie de fichiers musicaux vers le CAM .....	72
<b>Lecture</b> .....	73
Lecture de fichiers musicaux .....	73
<b>Options de lecture</b> .....	74
Lecture répétée .....	74
<b>Sélection des options liées aux fichiers</b> .....	75
Suppression de fichiers musicaux .....	75
Verrouillage de fichiers musicaux .....	76
Copie de fichiers musicaux .....	77

**Mode enregistreur vocal**

<b>Enregistrement</b> .....	78
Enregistrement de voix .....	78
<b>Lecture</b> .....	79
Lecture de fichiers vocaux .....	79
<b>Sélection des options liées aux fichiers</b> .....	80
Suppression de fichiers vocaux .....	80
Verrouillage de fichiers vocaux .....	81
Copie de fichiers vocaux .....	82

**Navigateur de fichiers**

Suppression des fichiers ou des dossiers .....	83
Verrouillage des fichiers .....	84
Copie des fichiers ou des dossiers .....	85
Affichage d'informations sur les fichiers .....	86

## MP3 Mode : Storing Music in the CAM

### Copying Music files to the CAM

You can transfer music files from your PC to the internal memory, Memory Stick or Memory Stick Pro. For copying music files, the CAM must be connected to your PC with the USB cable.

1. **Connect the CAM to a PC with the USB cable. (Refer to page 103)**
  - ◆ Your computer recognizes the CAM and the symbol for removable drive will appear in 'My Computer'.
2. **Double-click the new removable drive to open.**
3. **Select the MP3 folder and double-click to enter.**
4. **Drag and drop the MP3 file from your PC into the MP3 folder under MSAMSUNG.**
  - ◆ Refer to the folder structure on page 30 for copying MP3 files.

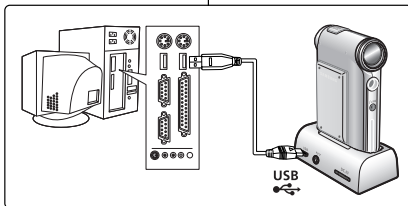

### Disconnecting USB Connection

After completing the data transfer, you must disconnect the cable in the following way.

1. Select the removable disk icon and click the right mouse button to select 'Safely Remove Hardware'.
2. Select 'Stop' and disconnect the USB cable when the pop-up screen disappears.

#### Notes

- ✦ Transferring and playing with the Memory Stick operates in the same way as the internal memory.
- ✦ Refer to page 120 for installing USB Driver for Windows98SE.
- ✦ When connecting the CAM to your PC, if the message 'USB-D07 Capture Device hasn't passed Windows Logo testing' appears, do not be concerned, it is OK to proceed with file transfer.

## Enregistrement de musique sur le CAM

### Copie de fichiers musicaux vers le CAM

Vous pouvez transférer des fichiers musicaux de votre PC vers la mémoire interne, une carte Memory Stick ou une carte Memory Stick Pro. Pour cela, le CAM doit être branché sur votre ordinateur par l'intermédiaire du câble USB.

1. **Raccordez le CAM à votre ordinateur à l'aide du câble USB (voir p. 103).**
  - ◆ Votre ordinateur reconnaît l'appareil et l'icône symbolisant un lecteur amovible s'affiche dans Poste de travail (My Computer).
2. **Faites un double clic sur le nouveau lecteur amovible pour l'ouvrir.**
3. **Sélectionnez le dossier MP3 et faites un double clic pour y accéder.**
4. **Glissez et déposez le fichier MP3 de votre ordinateur vers le dossier MP3 dans MSAMSUNG.**
  - ◆ Avant de copier des fichiers MP3, reportez-vous à l'arborescence des dossiers, page 30.

### Débranchement du câble USB

Une fois le transfert de données achevé, vous devez débrancher le câble comme suit.

1. Avec le bouton droit de la souris, cliquez sur l'icône du disque amovible et sélectionnez '<Retirer le périphérique en toute sécurité>' (Safely Remove Hardware).
2. Sélectionnez Stop et débranchez le câble USB lorsque la fenêtre contextuelle disparaît.

#### Remarques

- ✦ Le transfert et la lecture de fichiers avec le Memory Stick s'effectuent de la même façon qu'avec la mémoire interne.
- ✦ Pour installer le pilote USB pour Windows98SE, reportez-vous à la page 120.
- ✦ Pendant que vous branchez le CAM à votre PC, si le message 'USB-D07 Capture Device hasn't passed Windows Logo testing' apparaît, n'en tenez pas compte. Vous pouvez continuer le transfert de fichier.



## MP3 Mode : Playing

### Playing Music files

You can hear the music copied from your PC directly or with the Memory Stick.

- Connect the earphones to the CAM.**
  - You can also hear the music from the Built-in speaker without the earphones.
- Slide [Mode Selector] down to turn on the CAM and slide it down again.**
  - The Mode Selection screen appears.
- Slide the [▲/▼] switch to select MP3 mode and press the [OK] button.**
- Slide the [▲/▼] switch to find the music you want to hear and press the [OK] button.**
  - The selected music is played.
- Press the [OK] button again to stop hearing music.**
  - Each time you press the [OK] button, play or pause is selected alternately.

### The use of [▲/▼] switch

- ❖ **Press the [▲] switch**  
First 2 seconds after start playing - the previous file appears.  
2 seconds after start playing - the first scene of the file appears.
- ❖ **Press the [▼] switch**  
The next file appears.

### Notes

- ❖ '----' is displayed depending on the title of MP3 file.
- ❖ If you slide the MP3/External Camera Hold switch to on, all buttons except the Power switch and volume +/- button are locked.  
The MP3/External Camera Hold switch operates only in the MP3/External Camera mode.
- ❖ In MP3 playback mode, a file name may not be displayed correctly or an MP3 file may not playback. In this case, rename the file name using English alphabets only.

## Mode MP3 – Lecture

### Lecture de fichiers musicaux

Vous pouvez écouter la musique directement à partir de votre ordinateur ou utiliser le Memory Stick

#### 1. Raccordez les écouteurs au CAM.

- ❖ Vous pouvez également écouter de la musique grâce au haut-parleur interne, sans écouteurs.

#### 2. Glissez le <Mode Selector> (Sélecteur de mode) vers le bas pour démarrer le CAM et glissez vers le bas une seconde fois.

- ❖ L'écran Mode Selection <Sélection de mode> s'affiche.

#### 3. Déplacez l'interrupteur [▲/▼] pour sélectionner le mode MP3 puis appuyez sur le bouton [OK].

#### 4. Déplacez l'interrupteur [▲/▼] pour localiser le fichier musical que vous souhaitez écouter puis appuyez sur le bouton [OK].

- ❖ Le fichier sélectionné est lu.

#### 5. Appuyez à nouveau sur le bouton [OK] pour arrêter la lecture.

- ❖ Chaque pression sur le bouton [OK] permet alternativement de lire le fichier ou de passer en mode Pause.

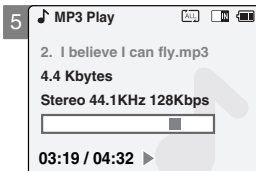
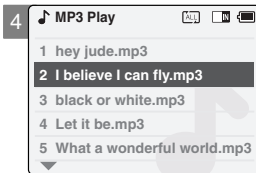
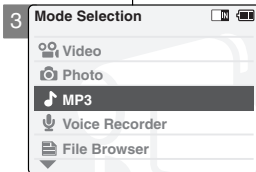

### Utilisation de [▲/▼]

#### ❖ Appuyez sur l'interrupteur [▲]...

Pendant les deux premières secondes de la lecture: le fichier précédent est lu. Deux secondes après le début de la lecture: la première scène du fichier s'affiche.

#### ❖ Appuyez sur l'interrupteur [▼]...

Le fichier suivant s'affiche.

### Remarques

- ❖ Pour certains fichiers MP3, le titre n'apparaît pas et est remplacé par l'indication '----'.
- ❖ Si vous glissez l'interrupteur MP3/External Camera Hold \_ la position ON, tous les boutons seront verrouillés sauf l'interrupteur Power et le bouton volume +/- . L'interrupteur MP3/External Camera Hold ne fonctionne qu'en mode MP3/External Camera.
- ❖ En mode Lecture MP3, il peut arriver qu'un nom de fichier ne soit pas affiché correctement ou qu'un fichier MP3 ne soit pas lu. Dans ce cas, renommez le fichier en utilisant l'alphabet anglais uniquement.

## MP3 Mode : Selecting Play Options

## Setting Repeat Play

You can play the only one or all music files repeatedly.

- Connect the earphones to the CAM.**
  - You can also hear the music from the Built-in speaker without the earphones.
- Slide [Mode Selector] down to turn on the CAM and slide it down again.**
  - The Mode Selection screen appears.
- Slide the [▲/▼] switch to select MP3 mode and press the [OK] button.**
  - Press the [Menu] button when the music list appears.
- Slide the [▲/▼] switch to select <Play Options> and press the [OK] button.**
- Slide the [▲/▼] switch to select <Repeat> and press the [OK] button.**
  - All** : All files are repeated.
  - Off** : Cancels the Repeat Play function.
  - One** : One file is repeated.
- Slide the [▲/▼] switch to select desired setting and press the [OK] button.**
- Press the [Menu] button to finish setting.**

## Note

- If you select <Back> in the menu, the previous menu appears.

## Mode MP3 – Options de lecture

## Lecture répétée

Vous pouvez lire une plage ou l'ensemble des plages de musique en boucle.

## 1. Raccordez les écouteurs au CAM.

- Vous pouvez également écouter de la musique grâce au haut-parleur interne, sans écouteurs.
- Glissez le [Mode Selector] (Sélecteur de mode) vers le bas pour démarrer le CAM et glissez vers le bas une seconde fois.**
    - L'écran Mode Selection <Sélection de mode> s'affiche.
  - Déplacez l'interrupteur [▲/▼] pour sélectionner le mode MP3 puis appuyez sur le bouton [OK].**
    - Appuyez sur le bouton [Menu] lorsque la liste des pages s'affiche.
  - Déplacez l'interrupteur [▲/▼] pour sélectionner <Play Options> (Options de lecture) puis appuyez sur le bouton [OK].**
  - Glissez l'interrupteur [▲/▼] afin de sélectionner (Repeat)<Répéter> et appuyez sur le bouton [OK].**
    - All (Tous)** : Tous les fichiers sont répétés.
    - Off (Désactivée)** : La fonction de lecture répétée est désactivée.
    - One (Un)** : Un seul fichier est répété.
  - Déplacez l'interrupteur [▲/▼] pour sélectionner le réglage souhaité puis appuyez sur le bouton [OK].**
  - Appuyez sur le bouton [Menu] pour terminer le réglage.**

## Remarque

- Si vous sélectionnez <Back> (Retour) dans le menu, le menu précédent s'affiche.

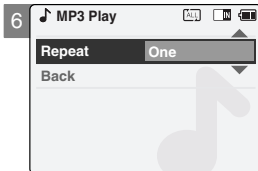
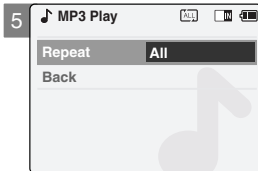
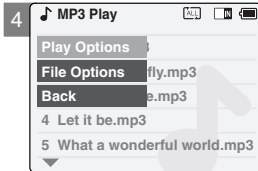
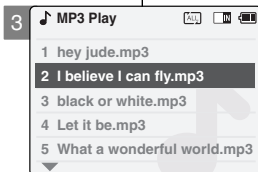

## MP3 Mode : Selecting File Options

### Deleting Music files

You can delete the music file you want.

- Slide [Mode Selector] down to turn on the CAM and slide it down again.
  - The Mode Selection screen appears.
- Slide the [▲/▼] switch to select MP3 mode and press the [OK] button.
  - Press the [Menu] button when the music list appears.
- Slide the [▲/▼] switch to select <File Options> and press the [OK] button.
- Slide the [▲/▼] switch to select <Delete> and press the [OK] button.
- Slide the [▲/▼] switch to select from the following and press the [OK] button.
  - Selected:** The selected music file is deleted.
  - All:** All music files are deleted.
  - Cancel:** Cancels deleting music files.

#### Note

- If you select <Back> in the menu, the previous menu appears.

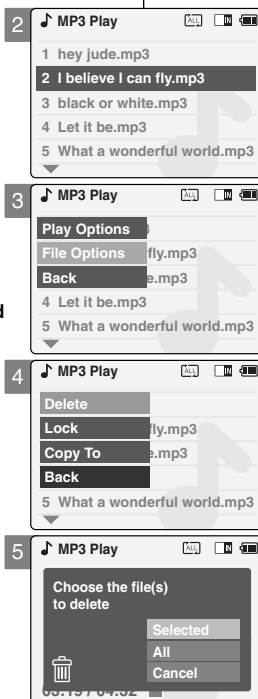

## Mode MP3 – Sélection des options liées aux fichiers

### Suppression de fichiers musicaux

Vous pouvez supprimer les fichiers musicaux de votre choix.

- Glissez le [Mode Selector] (Sélection de mode) vers le bas pour démarrer le CAM et glissez vers le bas une seconde fois.
  - L'écran Mode Selection (Sélection de mode) s'affiche.
- Déplacez l'interrupteur [▲/▼] pour sélectionner le mode MP3 puis appuyez sur le bouton [OK].
  - Appuyez sur le bouton [Menu] lorsque la liste des pages s'affiche.
- Déplacez l'interrupteur [▲/▼] pour sélectionner <File Options> (Options liées aux fichiers) puis appuyez sur le bouton [OK].
- Glissez l'interrupteur [▲/▼] pour sélectionner <Delete> (Supprimer) et appuyez sur le bouton [OK].
- Glissez l'interrupteur [▲/▼] afin de sélectionner à partir des options suivantes et appuyez sur le bouton [OK].
  - Selected (Sélectionné) :** Le fichier musical sélectionné est supprimé.
  - All (Tous) :** Tous les fichiers musicaux sont supprimés.
  - Cancel (Annuler) :** Annule la suppression des fichiers musicaux.

#### Remarque

- Si vous sélectionnez <Back> (Retour) dans le menu, le menu précédent s'affiche.

## MP3 Mode : Selecting File Options

### Locking Music files

You can lock important music files so they can not be deleted.

- Slide [Mode Selector] down to turn on the CAM and slide it down again.
  - The Mode Selection screen appears.
- Slide the [▲/▼] switch to select MP3 mode and press the [OK] button.
  - Press the [Menu] button when the music list appears.
- Slide the [▲/▼] switch to select <File Options> and press the [OK] button.
- Slide the [▲/▼] switch to select <Lock> and press the [OK] button.
- Slide the [▲/▼] switch to select from the following and press the [OK] button.
  - Selected:** The selected music file is locked.
  - All:** All music files are locked.
  - Cancel:** Cancels locking music files.

### Notes

- If you select <Back> in the menu, the previous menu appears.
- The <🔒> icon is displayed when the file is locked.

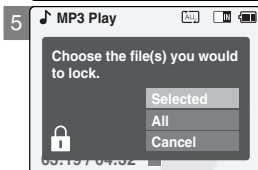
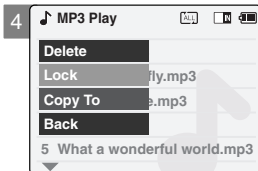
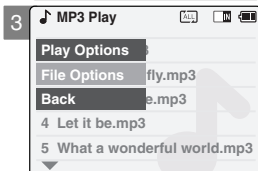
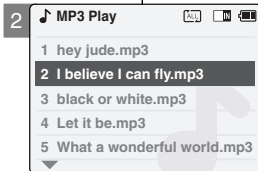

## Mode MP3 – Sélection des options liées aux fichiers

### Verrouillage de fichiers musicaux

Vous pouvez verrouiller des fichiers musicaux pour empêcher leur suppression.

- Glissez le [Mode Selector] (Sélecteur de mode) vers le bas pour démarrer le CAM et glissez vers le bas une seconde fois.
  - L'écran Mode Selection (Sélection de mode) s'affiche.
- Déplacez l'interrupteur [▲/▼] pour sélectionner le mode MP3 puis appuyez sur le bouton [OK].
  - Appuyez sur le bouton [Menu] lorsque la liste des pages s'affiche..
- Déplacez l'interrupteur [▲/▼] pour sélectionner <File Options> (Options liées aux fichiers) puis appuyez sur le bouton [OK].
- Glissez l'interrupteur [▲/▼] afin de sélectionner <Lock> (Verrouiller) et appuyez sur le bouton [OK].
- Glissez l'interrupteur [▲/▼] afin de sélectionner à partir des options suivantes et appuyez sur le bouton [OK].
  - Selected (Sélectionné) :** Le fichier musical sélectionné est verrouillé.
  - All (Tous) :** Tous les fichiers musicaux sont verrouillés.
  - Cancel (Annuler) :** Annule le verrouillage des fichiers musicaux.

### Remarques

- Si vous sélectionnez <Back> (Retour) dans le menu, le menu précédent s'affiche.
- L'icône <🔒> s'affiche sur le fichier verrouillé.

## MP3 Mode : Selecting File Options

### Copying Music files

You can copy the music file to the internal or external memory.

- Slide [Mode Selector] down to turn on the CAM and slide it down again.
  - The Mode Selection screen appears.
- Slide the [▲/▼] switch to select MP3 mode and press the [OK] button.
  - Press the [Menu] button when the music list appears.
- Slide the [▲/▼] switch to select <File Options> and press the [OK] button.
- Slide the [▲/▼] switch to select <Copy To> and press the [OK] button.
  - If you selected 'External' as the Storage type, the file is copied to 'Internal' and vice versa.
- Slide the [▲/▼] switch to select from the following and press the [OK] button.
  - Selected:** Copies the selected music file.
  - All:** Copies all music files.
  - Cancel:** Cancels copying music files.

#### Note

- If you set the Hold function with the MP3/External Camera Hold switch, you can't delete, lock or copy music files. You can only use Power switch and volume [+]/[-] buttons.

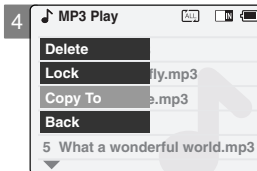
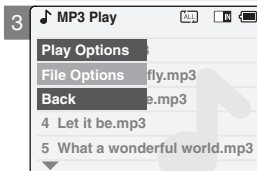
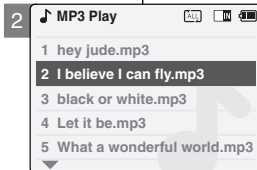

## des options liées aux fichiers

### Copie de fichiers musicaux

Vous pouvez copier des fichiers musicaux vers la mémoire interne ou externe

- Glissez le [Mode Selector] (Sélecteur de mode) vers le bas pour démarrer le CAM et glissez vers le bas une seconde fois.
  - L'écran Mode Selection (Sélection de mode) s'affiche.
- Déplacez l'interrupteur [▲/▼] pour sélectionner le mode MP3 puis appuyez sur le bouton [OK].
  - Appuyez sur le bouton [Menu] lorsque la liste des pages s'affiche.
- Déplacez l'interrupteur [▲/▼] pour sélectionner <File Options> (Options liées aux fichiers) puis appuyez sur le bouton [OK].
- Appuyez sur l'interrupteur [▲/▼] pour sélectionner <Copy To> (Copier vers et appuyez sur le bouton [OK].
  - Si vous avez sélectionné [External] comme type de stockage, le fichier est copié vers [Internal] et vice-versa.
- Glissez l'interrupteur [▲/▼] afin de sélectionner à partir des options suivantes et appuyez sur le bouton [OK].
  - Selected** (Sélectionné) : Le fichier musical sélectionné est copié.
  - All** (Tous) : Tous les fichiers musicaux sont copiés.
  - Cancel** (Annuler) : Annule la copie des fichiers musicaux.

#### Remarque

- Si vous activez la fonction de verrouillage l'aide de l'interrupteur MP3/External Camera Hold, vous ne pouvez pas supprimer, verrouiller ou copier des fichiers musicaux. Vous ne pouvez alors utiliser que l'interrupteur Power et les boutons de réglage du volume sonore [+]/[-].

## Voice Recorder Mode : Recording

### Recording Voice

You can record voice using the built-in microphone in the CAM.

- Slide [Mode Selector] down to turn on the CAM and slide it down again.
  - The Mode Selection screen appears.
- Slide the [▲/▼] switch to select *Voice Recorder* mode and press the [OK] button.
- Press the [Record/Stop] button to record voice.
  - The elapsed time and <● REC> is displayed. The CAM starts recording.
- Press the [Record/Stop] button to stop recording voice.
  - <■ STBY> is displayed and it stops recording.

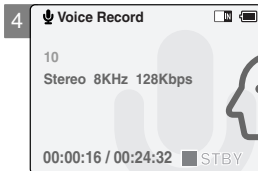
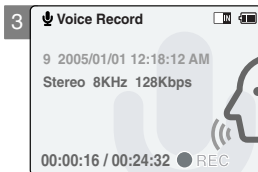
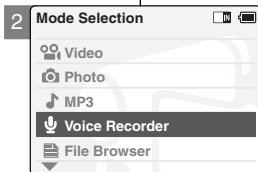

## Mode Enregistreur vocal – Enregistrement

### Enregistrement de la voix

Vous pouvez enregistrer des données vocales grâce au microphone interne du CAM.

- Glissez le [Mode Selector] (Sélecteur de mode) vers le bas pour démarrer le CAM et glissez vers le bas une seconde fois.
  - L'écran de sélection du mode s'affiche.
- Déplacez l'interrupteur [▲/▼] pour sélectionner le mode *Voice Recorder* <Enregistreur vocal> puis appuyez sur le bouton [OK].
- Appuyez sur le bouton [Record/Stop] pour réaliser l'enregistrement vocal.
  - Le temps écoulé et le témoin <● REC> s'affichent. Le CAM débute l'enregistrement.
- Appuyez sur le bouton [Record/Stop] pour mettre fin à l'enregistrement vocal.
  - Le témoin <■ STBY> s'affiche et l'enregistrement s'arrête.

## Voice Recorder Mode : Playing

### Playing Voice files

You can hear the voice file connecting earphones.

- Slide [Mode Selector] down to turn on the CAM and slide it down again.
  - The Mode Selection screen appears.
- Slide the [▲/▼] switch to select *Voice Recorder* mode and press the [OK] button.
- Press the [Menu] button when the Voice Record screen appears.
- Slide the [▲/▼] switch to select <Play> and press the [OK] button.
- Slide the [▲/▼] switch to select the file you want to play.
- Press the [OK] button to play the recorded voice.
  - Press the [OK] button to pause playing.

### The button and switch you use when playing the recording

Play/Pause [OK] button: Play or pause the voice file  
 Rewind [▲] switch: Rewind the voice file backward  
 (Press and hold over 2 seconds during playback.)/Move to the previous file

Fast Forward [▼] switch: Wind the voice file forward  
 (Press and hold over 2 seconds during playback.)/Move to the next file

#### Note

- Press the [Back] button while recording standby status to view the file list.

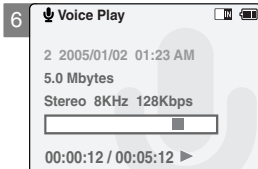
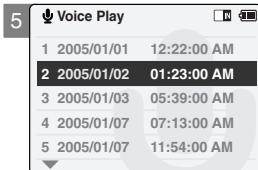
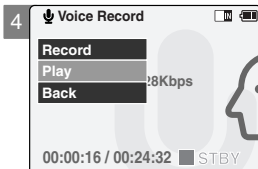
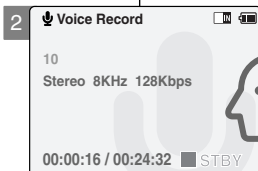

## Mode Enregistreur vocal – Lecture

### Lecture de fichiers vocaux

Vous pouvez écouter les fichiers vocaux en raccordant les écouteurs.

- Glissez le [Mode Selector] (Sélecteur de mode) vers le bas pour démarrer le CAM et glissez vers le bas une seconde fois.
  - L'écran Mode Selection (Sélection de mode) s'affiche.
- Déplacez l'interrupteur [▲/▼] pour sélectionner le mode *Voice Recorder* <Enregistreur vocal> puis appuyez sur le bouton [OK].
- Appuyez sur le bouton [Menu] lorsque l'écran <Voice Record> (Enregistrement vocal) s'affiche.
- Glissez l'interrupteur [▲/▼] afin de sélectionner <Play> (Lecture) et appuyez sur le bouton [OK].
- Déplacez l'interrupteur [▲/▼] pour sélectionner le fichier musical que vous voulez lire.
- Appuyez sur le bouton [OK] pour lire l'enregistrement vocal.
  - Appuyez sur le bouton [OK] pour interrompre momentanément la lecture.

### Bouton et interrupteur utilisés pendant la lecture d'un enregistrement

Bouton Lecture/Pause [OK] : permet de lire un fichier vocal ou d'en suspendre la lecture.

Bouton Retour rapide [▲] : permet de revenir en arrière dans le fichier vocal (Appuyez et maintenez-le enfoncé pendant au moins 2 secondes durant la lecture.)/revenir au fichier précédent.

Bouton Avance rapide [▼] : permet d'avancer rapidement dans le fichier vocal (Appuyez et maintenez-le enfoncé pendant au moins 2 secondes durant la lecture.)/revenir au fichier précédent.

#### Remarque

- Appuyez sur le bouton [Back] en mode Veille pour afficher la liste des fichiers.

## Voice Recorder Mode : Selecting File Options

## Deleting Voice files

You can delete voice files you no longer want.

- Slide [Mode Selector] down to turn on the CAM and slide it down again.
  - The Mode Selection screen appears.
- Slide the [▲/▼] switch to select *Voice Recorder* mode and press the [OK] button.
- Press the [Menu] button when the Voice Record Screen appears.
- Slide the [▲/▼] switch to select <Play> and press the [OK] button.
- Slide the [▲/▼] switch to select the voice file you want to delete.
- Press the [Menu] button to select <File Options> and press the [OK] button.
  - You can select <File Options> only in Voice Play mode.
- Slide the [▲/▼] switch to select <Delete> and press the [OK] button.
- Slide the [▲/▼] switch to select from the following and press the [OK] button.
  - Selected:** The selected voice file is deleted.
  - All:** All voice files are deleted.
  - Cancel:** Cancels deleting voice files.

## Note

- If you select <Back> in the menu, the previous menu appears.

## Mode Enregistreur vocal –

## Sélection des options liées aux fichiers

## Suppression de fichiers vocaux

Vous pouvez supprimer les fichiers vocaux de votre choix.

- Glissez le [Mode Selector] (Sélecteur de mode) vers le bas pour démarrer le CAM et glissez vers le bas une seconde fois.
  - L'écran Mode Selection (Sélection de mode) s'affiche.
- Déplacez l'interrupteur [▲/▼] pour sélectionner le mode *Voice Recorder* <Enregistreur vocal> puis appuyez sur le bouton [OK].
- Appuyez sur le bouton [Menu] lorsque l'écran <Voice Record> (Enregistrement vocal) s'affiche.
- Glissez l'interrupteur [▲/▼] afin de sélectionner <Play> (Lecture) et appuyez sur le bouton [OK].
- Déplacez l'interrupteur [▲/▼] pour sélectionner le fichier vocal que vous désirez supprimer.
- Appuyez sur le bouton [Menu] pour sélectionner <File Options> (Options liées aux fichiers) et appuyez sur le bouton [OK].
  - Vous ne pouvez sélectionner <File Options> (Options liées aux fichiers) qu'en mode Voice Play.
- Glissez l'interrupteur [▲/▼] pour sélectionner <Delete> (Supprimer) et appuyez sur le bouton [OK].
- Glissez l'interrupteur [▲/▼] afin de sélectionner à partir des options suivantes et appuyez sur le bouton [OK].
  - Selected** (Sélectionné) : Le fichier vocal sélectionné est supprimé.
  - All** (Tous) : Tous les fichiers vocaux sont supprimés.
  - Cancel** (Annuler) : Annule la suppression des fichiers vocaux.

## Remarque

- Si vous sélectionnez <Back> (Retour) dans le menu, le menu précédent s'affiche.

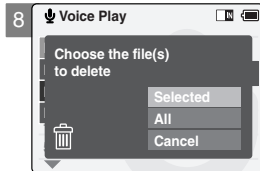
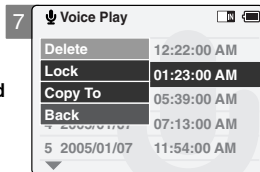
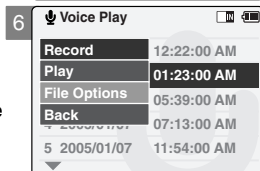
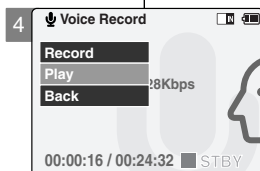



## Voice Recorder Mode : Selecting File Options

## Locking Voice files

You can lock important voice files so they can not be deleted.

- Slide [Mode Selector] down to turn on the CAM and slide it down again.
  - The Mode Selection screen appears.
- Slide the [▲/▼] switch to select *Voice Recorder* mode and press the [OK] button.
- Press the [Menu] button when the Voice Record screen appears.
- Slide the [▲/▼] switch to select <Play> and press the [OK] button.
- Slide the [▲/▼] switch to select the voice file you want to lock.
- Press the [Menu] button to select <File Options> and press the [OK] button.
  - You can select <File Options> only in Voice Play mode.
- Slide the [▲/▼] switch to select <Lock> and press the [OK] button.
- Slide the [▲/▼] switch to select from the following and press the [OK] button.
  - Selected:** The selected voice file is locked.
  - All:** All voice files are locked.
  - Cancel:** Cancels locking voice files.

## Notes

- If you select <Back> in the menu, the previous menu appears.
- The  icon is displayed when the file is locked.

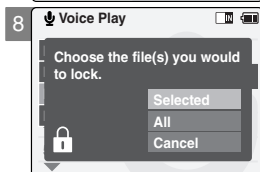
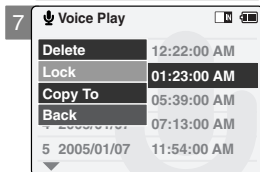
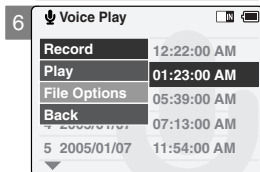
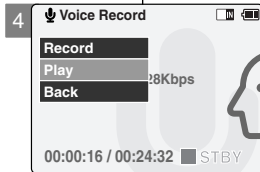

## Mode Enregistreur vocal –

## Sélection des options liées aux fichiers

## Verrouillage de fichiers vocaux

Vous pouvez verrouiller des fichiers vocaux importants pour empêcher leur suppression.

- Glissez le [Mode Selector] (Sélecteur de mode) vers le bas pour démarrer le CAM et glissez vers le bas une seconde fois.
  - L'écran Mode Selection (Sélection de mode) s'affiche.
- Déplacez l'interrupteur [▲/▼] pour sélectionner le mode *Voice Recorder* <Enregistreur vocal> puis appuyez sur le bouton [OK].
- Appuyez sur le bouton [Menu] lorsque l'écran <Voice Record> (Enregistrement vocal) s'affiche.
- Glissez l'interrupteur [▲/▼] afin de sélectionner <Play> (Lecture) et appuyez sur le bouton [OK].
- Déplacez l'interrupteur [▲/▼] pour sélectionner le fichier vocal que vous désirez supprimer.
- Appuyez sur le bouton [Menu] pour sélectionner <File Options> (Options liées aux fichiers) et appuyez sur le bouton [OK].
  - Vous ne pouvez sélectionner <File Options> (Options liées aux fichiers) qu'en mode Voice Play.
- Glissez l'interrupteur [▲/▼] afin de sélectionner <Lock> (Verrouiller) et appuyez sur le bouton [OK].
- Glissez l'interrupteur [▲/▼] afin de sélectionner à partir des options suivantes et appuyez sur le bouton [OK].
  - Selected** (Sélectionné) : Le fichier vocal sélectionné est verrouillé.
  - All** (Tous) : Tous les fichiers vocaux sont verrouillés.
  - Cancel** (Annuler) : Annule le verrouillage des fichiers vocaux.

## Remarques

- Si vous sélectionnez <Back> (Retour) dans le menu, le menu précédent s'affiche.
- L'icône  s'affiche sur le fichier verrouillé.

## Voice Recorder Mode : Selecting File Options

## Copying Voice files

You can copy the voice file to the internal or external memory.

- Slide [Mode Selector] down to turn on the CAM and slide it down again.
  - The Mode Selection screen appears.
- Slide the [▲/▼] switch to select *Voice Recorder* mode and press the [OK] button.
- Press the [Menu] button when the Voice Record screen appears.
- Slide the [▲/▼] switch to select <Play> and press the [OK] button.
- Slide the [▲/▼] switch to select the voice file you want to copy.
- Press the [Menu] button to select <File Options> and press the [OK] button.
  - You can select <File Options> only in Voice Play mode.
- Slide the [▲/▼] switch to select <Copy To> and press the [OK] button.
  - If you selected 'External' as the Storage type, the file is copied to 'Internal' and vice versa.
- Slide the [▲/▼] switch to select from the following and press the [OK] button.
  - Selected:** Copies the selected voice file.
  - All:** Copies all voice files.
  - Cancel:** Cancels copying voice files.

## Note

- If you select <Back> in the menu, the previous menu appears.

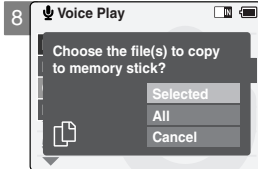
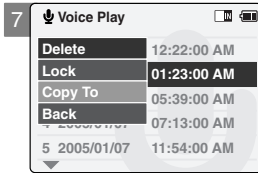
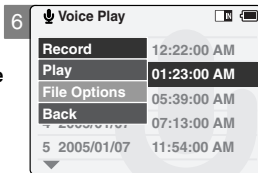
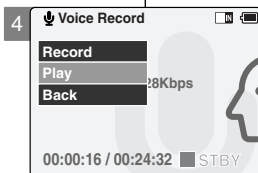

## Mode Enregistreur vocal –

## Sélection des options liées aux fichiers

## Copie de fichiers vocaux

Vous pouvez copier des fichiers vocaux vers la mémoire interne ou externe.

- Glissez le [Mode Selector] (Sélecteur de mode) vers le bas pour démarrer le CAM et glissez vers le bas une seconde fois.
  - L'écran Mode Selection (Sélection de mode) s'affiche.
- Déplacez l'interrupteur [▲/▼] pour sélectionner le mode *Voice Recorder* <Enregistreur vocal> puis appuyez sur le bouton [OK].
- Appuyez sur le bouton [Menu] lorsque l'écran <Voice Record> (Enregistrement vocal) s'affiche.
- Glissez l'interrupteur [▲/▼] afin de sélectionner <Play> (Lecture) et appuyez sur le bouton [OK].
- Déplacez l'interrupteur [▲/▼] pour sélectionner le fichier vocal que vous désirez supprimer.
- Appuyez sur le bouton [Menu] pour sélectionner <File Options> (Options liées aux fichiers) et appuyez sur le bouton [OK].
  - Vous ne pouvez sélectionner <File Options> (Options liées aux fichiers) qu'en mode Voice Play.
- Appuyez sur l'interrupteur [▲/▼] pour sélectionner <Copy To> (Copier vers) et appuyez sur le bouton [OK].
  - Si vous avez sélectionné [External] comme type de stockage, le fichier est copié vers [Internal] et vice-versa.
- Glissez l'interrupteur [▲/▼] afin de sélectionner à partir des options suivantes et appuyez sur le bouton [OK].
  - Selected** (Sélectionné) : Le fichier vocal sélectionné est copié.
  - All** (Tous) : Tous les fichiers vocaux sont copiés.
  - Cancel** (Annuler) : Annule la copie des fichiers vocaux.

## Remarque

- Si vous sélectionnez <Back> (Retour) dans le menu, le menu précédent s'affiche.

## Using File Browser

### Deleting Files or Folders

You can delete the file(AVI, MP3, JPEG, WAV) or folders you recorded.

- Slide the [Mode Selector] down to turn on the CAM and slide it down again.
  - The Mode Selection screen appears.
- Slide the [▲/▼] switch to select *File Browser* and press the [OK] button.
- Slide the [▲/▼] switch to select the folder to find the file you want to delete. Press the [OK] button.
  - Press the [Menu] button if you want to delete the selected folder.
  - Perform these steps repeatedly until the file you want to delete appears.
- Press the [Menu] button. Slide the [▲/▼] switch to select <Delete> and press the [OK] button.
- Slide the [▲/▼] button to select the setting you want. Press the [OK] button.
  - Selected:** The selected file is deleted.
  - All:** All files are deleted.
  - Cancel:** Cancels deleting files.

#### Note

- ❖ If you select <Back> in the menu, the previous menu appears.

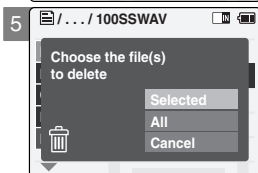
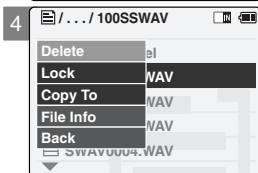
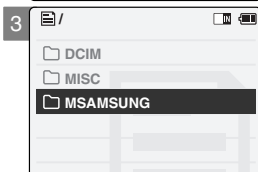
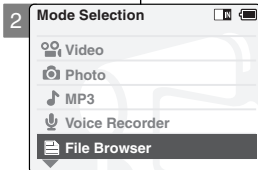

## Navigateur de fichiers

### Suppression des fichiers ou des dossiers

Vous pouvez supprimer des fichiers (AVI, MP3, JPEG, WAV) ou des dossiers que vous avez enregistrés.

- Déplacez l'interrupteur [Mode Selector] (Sélecteur de mode) vers le bas pour allumer le CAM et glissez vers le bas une seconde fois.
  - L'écran Mode Selection (Sélection de mode) s'affiche.
- Déplacez l'interrupteur [▲/▼] pour sélectionner *File Browser* <Navigateur de fichier> puis appuyez sur le bouton [OK].
- Déplacez l'interrupteur [▲/▼] pour sélectionner le dossier où se trouve le fichier que vous souhaitez supprimer. Appuyez sur le bouton [OK].
  - Appuyez sur le bouton [Menu] si vous souhaitez supprimer le fichier sélectionné.
  - Répétez ces étapes jusqu'à ce que le fichier que vous souhaitez supprimer s'affiche.
- Appuyez sur le bouton [Menu]. Déplacez l'interrupteur [▲/▼] pour sélectionner <Delete> (Supprimer) et appuyez sur le bouton [OK].
- Déplacez le bouton [▲/▼] pour sélectionner le réglage de votre choix. Appuyez sur le bouton [OK].
  - Selected (Sélectionné) :** Le fichier sélectionné est supprimé.
  - All (Tous) :** Tous les fichiers sont supprimés.
  - Cancel (Annuler) :** Annule la suppression des fichiers.

#### Remarque

- ❖ Si vous sélectionnez <Back> (Retour) dans le menu, le menu précédent s'affiche.

## Using File Browser

### Locking Files

You can lock the important files so they can not be deleted.

1. Slide the [Mode Selector] down to turn on the CAM and slide it down again.
  - ◆ The Mode Selection screen appears.
2. Slide the [▲/▼] switch to select *File Browser* and press the [OK] button.
3. Slide the [▲/▼] switch to select the file you want to lock. Press the [OK] button.
  - ◆ Perform these steps repeatedly until the file you want to lock appears.
4. Press the [Menu] button. Slide the [▲/▼] switch to select <Lock> and press the [OK] button.
5. Slide the [▲/▼] button to select from the following and press the [OK] button.
  - ◆ **Selected:** The selected file is locked.
  - ◆ **All:** All files are locked.
  - ◆ **Cancel:** Cancels locking files.

#### Notes

- ❖ If you select <Back> in the menu, the previous menu appears.
- ❖ You can't lock folders.
- ❖ The <🔒> icon is displayed when the file is locked.

## Navigateur de fichiers

### Verrouillage des fichiers

Vous pouvez verrouiller des fichiers photo pour en empêcher la suppression.

1. Déplacez l'interrupteur [Mode Selector] (Sélecteur de mode) vers le bas pour allumer le CAM et glissez vers le bas une seconde fois.
  - ◆ L'écran Mode Selection (Sélection de mode) s'affiche.
2. Déplacez l'interrupteur [▲/▼] pour sélectionner *File Browser* <Navigateur de fichier> puis appuyez sur le bouton [OK].
3. Déplacez l'interrupteur [▲/▼] pour sélectionner le fichier que vous souhaitez verrouiller. Appuyez sur le bouton [OK].
  - ◆ Répétez ces étapes jusqu'à ce que le fichier que vous souhaitez verrouiller s'affiche.
4. Appuyez sur le bouton [Menu]. Glissez l'interrupteur [▲/▼] afin de sélectionner <Lock> (Verrouiller) et appuyez sur le bouton [OK].
5. Glissez l'interrupteur [▲/▼] afin de sélectionner à partir des options suivantes et appuyez sur le bouton [OK].
  - ◆ **Selected** (Sélectionné): Le fichier sélectionné est verrouillé.
  - ◆ **All** (Tous): Tous les fichiers sont verrouillés.
  - ◆ **Cancel** (Annuler): Annule le verrouillage des fichiers.

#### Remarques

- ❖ Si vous sélectionnez <Back> (Retour) dans le menu, le menu précédent s'affiche.
- ❖ Vous ne pouvez pas verrouiller les dossiers.
- ❖ L'icône <🔒> s'affiche sur le fichier verrouillé.

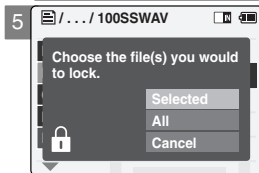
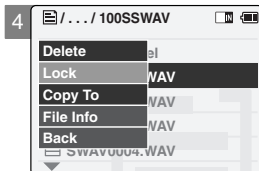
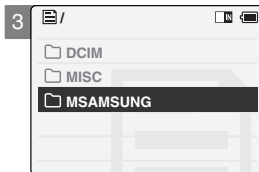
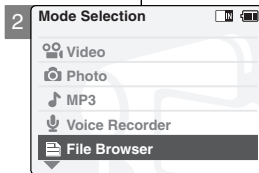

## Using File Browser

### Copying Files or Folders

You can copy the file or folder to the internal or external memory.

- Slide the [Mode Selector] down to turn on the CAM and slide it down again.
  - The Mode Selection screen appears.
- Slide the [▲/▼] switch to select *File Browser* and press the [OK] button.
- Slide the [▲/▼] switch to select the folder to find the file you want to copy. Press the [OK] button.
  - Press the [Menu] button if you want to copy the selected folder.
  - Perform these steps repeatedly until the file you want to copy appears.
- Press the [Menu] button. Slide the [▲/▼] switch to select <Copy To> and press the [OK] button.
  - If you selected 'External' as the Storage type, the file is copied to 'Internal' and vice versa.
- Slide the [▲/▼] button to select from the following and press the [OK] button.
  - Selected:** Copies the selected file.
  - All:** Copies all files.
  - Cancel:** Cancels copying files.

#### Note

- If you select <Back> in the menu, the previous menu appears.

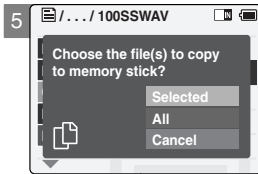
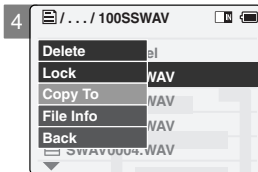
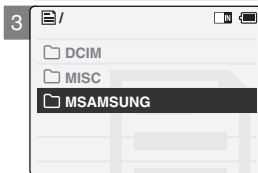
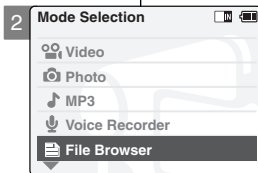

## Navigateur de fichiers

### Copie des fichiers ou des dossiers

Vous pouvez copier des fichiers ou dossiers vers la mémoire interne ou externe.

- Déplacez l'interrupteur [Mode Selector] (Sélecteur de mode) vers le bas pour allumer le CAM et glissez vers le bas une seconde fois.
  - L'écran de sélection du mode s'affiche.
- Déplacez l'interrupteur [▲/▼] pour sélectionner *File Browser* <Navigateur de fichier> puis appuyez sur le bouton [OK].
- Déplacez l'interrupteur [▲/▼] pour sélectionner le dossier où se trouve le fichier que vous souhaitez copier. Appuyez sur le bouton [OK].
  - Appuyez sur le bouton [Menu] si vous souhaitez copier le fichier sélectionné.
  - Répétez ces étapes jusqu'à ce que le fichier que vous souhaitez copier s'affiche.
- Appuyez sur le bouton [Menu]. Appuyez sur l'interrupteur [▲/▼] pour sélectionner <Copy To> (Copier vers) et appuyez sur le bouton [OK].
  - Si vous avez sélectionné 'External' <Externe> comme type de stockage, le fichier est copié vers Internal <Interne> et vice-versa.
- Glissez l'interrupteur [▲/▼] afin de sélectionner à partir des options suivantes et appuyez sur le bouton [OK].
  - Selected** (Sélectionné) : Le fichier sélectionné est copié.
  - All** (Tous) : Tous les fichiers sont copiés.
  - Cancel** (Annuler) : Annule la copie des fichiers.

#### Remarque

- Si vous sélectionnez <Back> (Retour) dans le menu, le menu précédent s'affiche.

## Using File Browser

## Viewing File Information

You can see the file name, format, size and date.

- Slide the [Mode Selector] down to turn on the CAM and slide it down again.
  - The Mode Selection screen appears.
- Slide the [▲/▼] switch to select *File Browser* and press the [OK] button.
- Slide the [▲/▼] switch to select the file you want to see its file information. Press the [OK] button.
  - Perform these steps repeatedly until the file you want to see its file information appears.
- Press the [Menu] button. Slide the [▲/▼] switch to select <File Info> and press the [OK] button.
  - The screen with file name, format, size and date appears.
- Press the [OK] button to finish viewing file information.
  - If you select <Close> in the screen, the screen disappears.

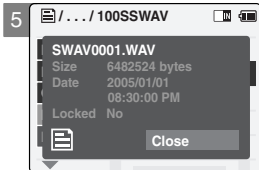
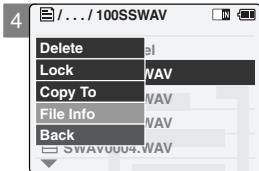
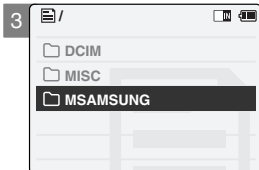
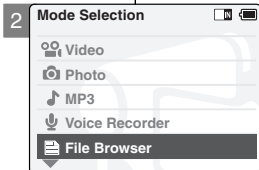

## Navigateur de fichiers

## Affichage d'informations sur les fichiers

Vous pouvez afficher le nom d'un fichier, son format, sa taille et sa date de création.

- Déplacez l'interrupteur [Mode Selector] (Sélecteur de mode) vers le bas pour allumer le CAM et glissez vers le bas une seconde fois.
  - L'écran Mode Selection (Sélection de mode) s'affiche.
- Déplacez l'interrupteur [▲/▼] pour sélectionner *File Browser* <Navigateur de fichier> puis appuyez sur le bouton [OK].
- Déplacez l'interrupteur [▲/▼] pour sélectionner le fichier dont vous souhaitez afficher les informations. Appuyez sur le bouton [OK].
  - Répétez ces étapes jusqu'à ce que le fichier dont vous souhaitez consulter les informations s'affiche.
- Appuyez sur le bouton [Menu]. Déplacez l'interrupteur [▲/▼] pour sélectionner <File Info> (Information sur les fichiers) puis appuyez sur le bouton [OK].
  - Le nom, le format, la taille et la date de création du fichier apparaissent à l'écran.
- Appuyez sur le bouton [OK] pour faire disparaître l'affichage des informations relatives au fichier.
  - Si vous sélectionnez <Close> (Fermer) à l'écran, celui-ci disparaît.

# 4 Setting the CAM

<b>Adjusting the LCD Monitor</b> .....	88
Adjusting the LCD Brightness .....	88
Adjusting the LCD Color .....	89
<b>Adjusting Date/Time</b> .....	90
Setting Time .....	90
Setting Date .....	91
Setting Date Format .....	92
Setting Time Format .....	93
<b>Setting the System</b> .....	94
Setting the Auto Shut off .....	94
Setting the Demo Function .....	95
Setting Start-up Mode .....	96
Setting the File No. Function .....	97
Setting the Beep Sound .....	98
Viewing Version Information .....	99
<b>Setting Memory</b> .....	100
Selecting the Storage Type .....	100
Formatting the Memory .....	101
Viewing Memory Space .....	102
<b>Using USB Mode</b> .....	103
Transferring Files from the CAM to your computer .....	103
USB Speed depending on the System .....	104
System Environment .....	104
Using PC Cam .....	105
Connecting the CAM to a Printer .....	106

# 4 Réglages du CAM

<b>Réglages de l'écran ACL</b> .....	88
Luminosité de l'écran ACL .....	88
Couleurs de l'écran ACL .....	89
<b>Réglage de la date et de l'heure</b> .....	90
Réglage de l'heure .....	90
Réglage de la date .....	91
Format de la date .....	92
Format de l'heure .....	93
<b>Réglages système</b> .....	94
Arrêt automatique .....	94
Fonction Démo .....	95
Mode Démarrage .....	96
Fonction N° de fichier .....	97
Signal sonore (bip) .....	98
Affichage de la version .....	99
<b>Réglages de la mémoire</b> .....	100
Choix du type de stockage .....	100
Formatage de la mémoire .....	101
Affichage de l'espace mémoire .....	102
<b>Mode USB</b> .....	103
Transfert des fichiers du CAM à votre ordinateur .....	103
Débit de la connexion USB en fonction du système .....	104
Environnement système .....	104
Utilisation en tant que Web cam .....	105
Raccordement du CAM à une imprimante .....	106

## Setting the CAM : Adjusting the LCD Monitor

## Adjusting the LCD Brightness

You can adjust the brightness of the LCD monitor to compensate for ambient lighting conditions.

- Slide [Mode Selector] down to turn on the CAM and slide it down again.
  - The Mode Selection screen appears.
- Slide the [▲/▼] switch to select *System Settings* and press the [OK] button.
- Slide the [▲/▼] switch to select <Display> and press the [OK] button.
- Slide the [▲/▼] switch to select <LCD Brightness> and press the [OK] button.
  - You can adjust the LCD Brightness from 0% to 100%.
- Slide the [▲/▼] switch to select the brightness you want.
- Press the [Back] button to finish setting.

## Notes

- If you select <Back> in the menu, the previous menu appears.
- A brighter LCD Monitor setting consumes more battery power.

## Réglages du CAM – Réglages de l'écran ACL

## Luminosité de l'écran ACL

Vous pouvez régler la luminosité de l'écran ACL pour compenser l'éclairage ambiant.

- Déplacez l'interrupteur [Mode Selector] (Sélecteur de mode) vers le bas mettre le CAM en marche puis actionnez-le à nouveau.
  - L'écran Mode Selection (Sélection de mode) s'affiche.
- Glissez l'interrupteur [▲/▼] afin de sélectionner *System Settings* <Réglage du système> et appuyez sur le bouton [OK].
- Glissez l'interrupteur [▲/▼] afin de sélectionner <Display> (Écran) et appuyez sur le bouton [OK].
- Glissez l'interrupteur [▲/▼] afin de sélectionner <LCD Brightness> (Luminosité de l'écran) et appuyez sur le bouton [OK].
  - Vous pouvez varier la luminosité de l'écran ACL de 0 à 100 %.
- Déplacez le bouton [▲/▼] pour régler la luminosité à votre convenance.
- Appuyez sur le bouton [Back] pour terminer le réglage.

## Remarques

- Si vous sélectionnez <Back> (Retour) dans le menu, le menu précédent s'affiche.
- Un écran ACL très lumineux consomme davantage d'énergie.

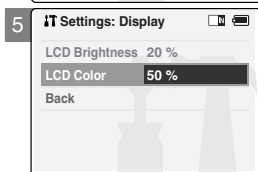
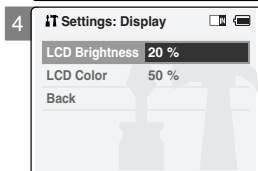
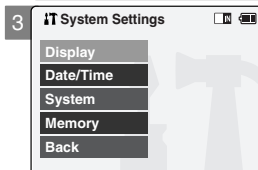
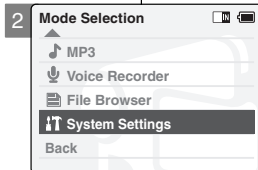



## Setting the CAM : Adjusting the LCD Monitor Réglages du CAM – Réglages de l'écran ACL

### Adjusting the LCD Color

You can adjust the color of the LCD monitor depending on the situation.

- Slide [Mode Selector] down to turn on the CAM and slide it down again.
  - The Mode Selection screen appears.
- Slide the [▲/▼] switch to select *System Settings* and press the [OK] button.
- Slide the [▲/▼] switch to select <Display> and press the [OK] button.
- Slide the [▲/▼] switch to select <LCD Color> and press the [OK] button.
  - You can adjust the LCD Color from 0% to 100%.
- Slide the [▲/▼] switch to select the color you want.
- Press the [Back] button to finish setting.

#### Note

- If you select <Back> in the menu, the previous menu appears.

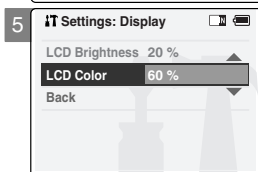
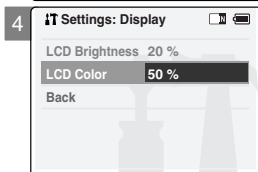
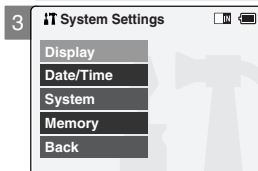
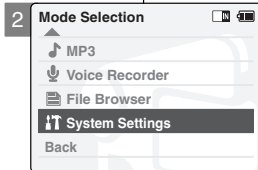

### Couleurs de l'écran ACL

Vous pouvez régler la couleur de l'écran ACL en fonction des conditions.

- Glissez l'interrupteur [Mode Selector] vers le bas mettre le CAM en marche puis actionnez-le à nouveau.
  - L'écran Mode Selection (Sélection de mode) s'affiche.
- Glissez l'interrupteur [▲/▼] afin de sélectionner *System Settings <Réglage du système>* et appuyez sur le bouton [OK].
- Glissez l'interrupteur [▲/▼] afin de sélectionner <Display> (Écran) et appuyez sur le bouton [OK].
- Glissez l'interrupteur [▲/▼] afin de sélectionner <LCD Color> (Couleur ACL) et appuyez sur le bouton [OK].
  - Vous pouvez varier la couleur de l'écran ACL de 0 à 100%.
- Déplacez le bouton [▲/▼] pour régler la couleur à votre convenance.
- Appuyez sur le bouton [Back] pour terminer le réglage.

#### Remarque

- Si vous sélectionnez <Retour> dans le menu, le menu précédent s'affiche.

## Setting the CAM : Adjusting Date/Time

### Setting Time

You can adjust the time.

- Slide [Mode Selector] down to turn on the CAM and slide it down again.
  - The Mode Selection screen appears.
- Slide the [▲/▼] switch to select *System Settings* and press the [OK] button.
- Slide the [▲/▼] switch to select <Date/Time> and press the [OK] button.
- Slide the [▲/▼] switch to select <Set Time> and press the [OK] button.
- Slide the [▲/▼] switch to set the time and press the [OK] button.
  - Slide the [▲/▼] switch to change the setting and press the [OK] button to confirm selection and move to the next setting.
- Press the [Back] button to finish setting.

#### Note

- If you select <Back> in the menu, the previous menu appears.

## Réglages du CAM – Réglage de la date et de l'heure

### Réglage de l'heure

Vous pouvez régler l'heure.

- Glissez l'interrupteur [Mode Selector] vers le bas mettre le CAM en marche puis actionnez-le à nouveau.
  - L'écran Mode Selection (Sélection de mode) s'affiche.
- Glissez l'interrupteur [▲/▼] afin de sélectionner *System Settings* <Réglage du système> et appuyez sur le bouton [OK].
- Déplacez l'interrupteur [▲/▼] pour sélectionner <Date/Time> (Date/Heure) puis appuyez sur le bouton [OK].
- Déplacez l'interrupteur [▲/▼] pour sélectionner <Set Time> (Régler l'heure) puis appuyez sur le bouton [OK].
- Déplacez l'interrupteur [▲/▼] pour régler l'heure puis appuyez sur le bouton [OK].
  - Déplacez l'interrupteur [▲/▼] pour modifier le réglage et appuyez sur le bouton [OK] pour confirmer la sélection. Passez au réglage suivant.
- Appuyez sur le bouton [Back] pour terminer le réglage.

#### Remarque

- Si vous sélectionnez <Back> (Retour) dans le menu, le menu précédent s'affiche.

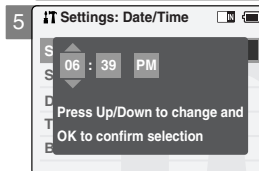
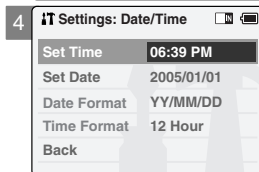
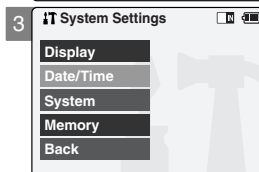
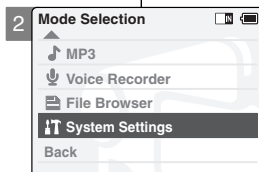

## Setting the CAM : Adjusting Date/Time

### Setting Date

You can adjust the date.

- Slide [Mode Selector] down to turn on the CAM and slide it down again.
  - The Mode Selection screen appears.
- Slide the [▲/▼] switch to select *System Settings* and press the [OK] button.
- Slide the [▲/▼] switch to select <Date/Time> and press the [OK] button.
- Slide the [▲/▼] switch to select <Set Date> and press the [OK] button.
- Slide the [▲/▼] switch to set the date and press the [OK] button.
  - Slide the [▲/▼] switch to change the setting and press the [OK] button to confirm selection and move to the next setting.
- Press the [Back] button to finish setting.

#### Note

- If you select <Back> in the menu, the previous menu appears.

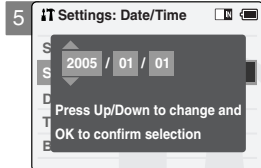
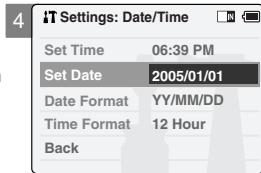
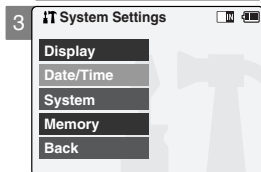
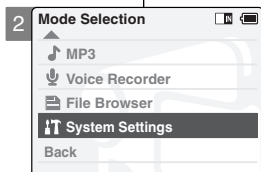

## Réglages du CAM – Réglage de la date et de l'heure

### Réglage de la date

Vous pouvez régler la date.

- Glissez l'interrupteur [Mode Selector] vers le bas mettre le CAM en marche puis actionnez-le à nouveau.
  - L'écran de sélection du mode s'affiche.
- Glissez l'interrupteur [▲/▼] afin de sélectionner *System Settings <Réglage du système>* et appuyez sur le bouton [OK].
- Déplacez l'interrupteur [▲/▼] pour sélectionner <Date/Time> (Date/Heure) puis appuyez sur le bouton [OK].
- Déplacez l'interrupteur [▲/▼] pour sélectionner <Set Date> (Régler la date) puis appuyez sur le bouton [OK].
- Déplacez l'interrupteur [▲/▼] pour régler la date puis appuyez sur le bouton [OK].
  - Déplacez l'interrupteur [▲/▼] pour modifier le réglage et appuyez sur le bouton [OK] pour confirmer la sélection. Passez au réglage suivant.
- Appuyez sur le bouton [Back] pour terminer le réglage.

#### Remarque

- Si vous sélectionnez <Back> (Retour) dans le menu, le menu précédent s'affiche.

## Setting the CAM : Adjusting Date/Time

### Setting Date Format

You can select the date format to display.

- Slide [Mode Selector] down to turn on the CAM and slide it down again.
  - The Mode Selection screen appears.
- Slide the [▲/▼] switch to select *System Settings* and press the [OK] button.
- Slide the [▲/▼] switch to select <Date/Time> and press the [OK] button.
- Slide the [▲/▼] switch to select <Date Format> and press the [OK] button.
- Slide the [▲/▼] switch to select the desired format and press the [OK] button.
  - YY/MM/DD: The date is displayed in order as Year/Month/Date.
  - DD/MM/YY: The date is displayed in order as Date/Month/Year.
  - MM/DD/YY: The date is displayed in order as Month/Date/Year.
- Press the [Back] button to finish setting.

#### Note

- If you select <Back> in the menu, the previous menu appears.

## Réglages du CAM – Réglage de la date et de l'heure

### Format de la date

Vous pouvez choisir le format d'affichage de la date.

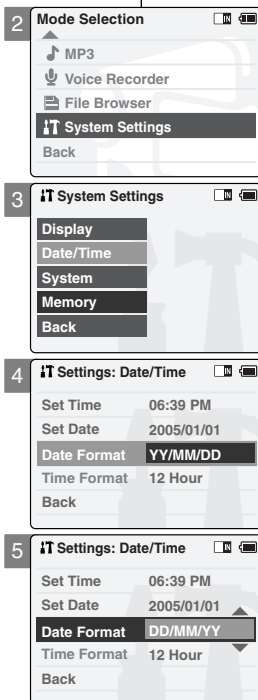

- Glissez l'interrupteur [Mode Selector] vers le bas mettre le CAM en marche puis actionnez-le à nouveau.
  - L'écran de sélection du mode s'affiche.
- Glissez l'interrupteur [▲/▼] afin de sélectionner *System Settings* <Réglage du système> et appuyez sur le bouton [OK].
- Déplacez l'interrupteur [▲/▼] pour sélectionner <Date/Time> (Date/Heure) puis appuyez sur le bouton [OK].
- Déplacez l'interrupteur [▲/▼] pour sélectionner <Date Format> (Format de la date) puis appuyez sur le bouton [OK].
- Glissez l'interrupteur [▲/▼] pour sélectionner le format choisi et appuyez sur le bouton [OK]
  - YY/MM/DD: La date s'affiche au format année/mois/jour.
  - DD/MM/YY: La date s'affiche au format jour/mois/année.
  - MM/DD/YY: La date s'affiche au format mois/jour/année.
- Appuyez sur le bouton [Back] pour terminer le réglage.

#### Remarque

- Si vous sélectionnez <Retour> dans le menu, le menu précédent s'affiche.

## Setting the CAM : Adjusting Date/Time

### Setting Time Format

You can select the time format to display.

- Slide [Mode Selector] down to turn on the CAM and slide it down again.
  - The Mode Selection screen appears.
- Slide the [▲/▼] switch to select *System Settings* and press the [OK] button.
- Slide the [▲/▼] switch to select <Date/Time> and press the [OK] button.
- Slide the [▲/▼] switch to select <Time Format> and press the [OK] button.
- Slide the [▲/▼] switch to select the desired format and press the [OK] button.
  - 12 Hour:** The time is displayed in 12 hour units.
  - 24 Hour:** The time is displayed in 24 hour units. For example, 2:00 PM will display as 14:00.
- Press the [Back] button to finish setting.

#### Note

- If you select <Back> in the menu, the previous menu appears.

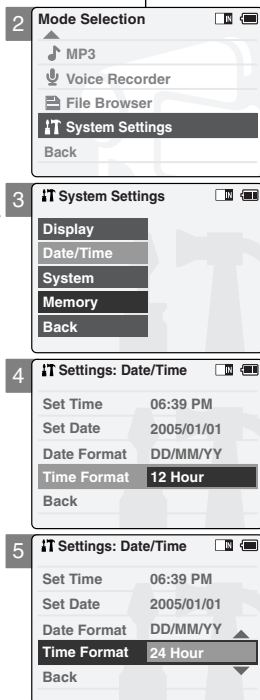

## Réglages du CAM – Réglage de la date et de l'heure

### Format de l'heure

Vous pouvez choisir le format d'affichage de l'heure.

- Glissez l'interrupteur [Mode Selector] (Sélecteur de mode) puis actionnez-le à nouveau.
  - L'écran Mode Selection (Sélection de mode) s'affiche.
- Glissez l'interrupteur [▲/▼] afin de sélectionner *System Settings* <Réglage du système> et appuyez sur le bouton [OK].
- Déplacez l'interrupteur [▲/▼] pour sélectionner <Date/Time> (Date/Heure) puis appuyez sur le bouton [OK].
- Déplacez l'interrupteur [▲/▼] pour sélectionner <Time Format> (Format de l'heure) puis appuyez sur le bouton [OK].
- Glissez l'interrupteur [▲/▼] pour sélectionner le format choisi et appuyez sur le bouton [OK]
  - 12 Hour** (12 heures) : L'heure s'affiche au format 12 heures.
  - 24 Hour** (24 heures) : L'heure s'affiche au format 24 heures. Par exemple, 2:00 PM s'affichera comme 14:00
- Appuyez sur le bouton [Back] pour terminer le réglage.

#### Remarque

- Si vous sélectionnez <Back> (Retour) dans le menu, le menu précédent s'affiche.

## Setting the CAM : Setting the System

### Setting the Auto Shut off

To save battery power, you can set the Auto Shut off function.

- Slide [Mode Selector] down to turn on the CAM and slide it down again.
  - The Mode Selection screen appears.
- Slide the [▲/▼] switch to select *System Settings* and press the [OK] button.
- Slide the [▲/▼] switch to select <System> and press the [OK] button.
- Slide the [▲/▼] switch to select <Auto Shut off> and press the [OK] button.
- Slide the [▲/▼] switch to select the desired setting and press the [OK] button.
  - Off:** Cancels the Auto Shut off function.
  - 5 Minutes:** The CAM turns off 5 minutes after not being used.
- Press the [Back] button to finish setting.

#### Notes

- If the CAM turns off after 5 minutes, you can use the CAM again after turning it on.
- If you select <Back> in the menu, the previous menu appears.
- The <Auto Shut off> function cannot be operated if you connect the power adapter to the CAM. It can be only operated when you insert battery pack into the CAM.

## Réglages du CAM – Réglages système

### Arrêt automatique

Pour économiser l'énergie du bloc-piles, vous pouvez activer la fonction Auto Shut off.

- Glissez l'interrupteur [Mode Selector] (Sélecteur de mode) vers le bas pour mettre le CAM en marche puis actionnez-le à nouveau.
  - L'écran Mode Selection (Sélection de mode) s'affiche.
- Glissez l'interrupteur [▲/▼] afin de sélectionner *System Settings* <Réglage du système> et appuyez sur le bouton [OK].
- Glissez l'interrupteur [▲/▼] afin de sélectionner <System> (Système) et appuyez sur le bouton [OK].
- Déplacez l'interrupteur [▲/▼] pour sélectionner <Auto Shut off> (Arrêt automatique) puis appuyez sur le bouton [OK].
- Déplacez l'interrupteur [▲/▼] pour sélectionner le réglage souhaité puis appuyez sur le bouton [OK].
  - Off (Désactivée) :** Désactive Auto Shut off <Arrêt automatique>.
  - 5 Minutes (5 minutes) :** Le CAM s'éteint au bout de cinq minutes s'il n'est pas utilisé.
- Appuyez sur le bouton [Back] pour terminer le réglage.

#### Remarques

- Si le CAM s'éteint au bout de cinq minutes, rallumez-le pour l'utiliser à nouveau.
- Si vous sélectionnez <Back> (Retour) dans le menu, le menu précédent s'affiche.
- La fonction Auto Shut off <Arrêt automatique> ne peut pas être activée si l'adaptateur CA est branché sur le CAM. Elle ne peut être activée que lorsque vous faites fonctionner le CAM sur bloc-piles.

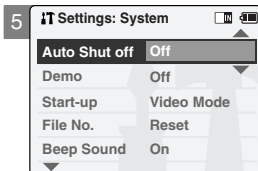
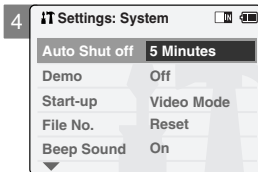
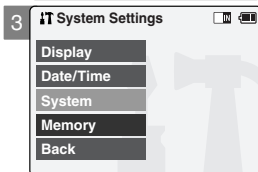
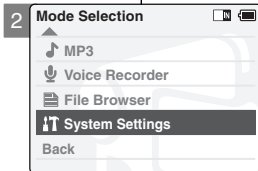

## Setting the CAM : Setting the System

### Setting the Demo Function

The Demo function allows you to view a demonstration of the functions that the CAM supports.

- Slide [Mode Selector] down to turn on the CAM and slide it down again.
  - The Mode Selection screen appears.
- Slide the [▲/▼] switch to select *System Settings* and press the [OK] button.
- Slide the [▲/▼] switch to select <System> and press the [OK] button.
- Slide the [▲/▼] switch to select <Demo> and press the [OK] button.
- Slide the [▲/▼] switch to select the desired setting and press the [OK] button.
  - Off**: Cancels the Demo function.
  - 5 Minutes**: Starts the Demo function in 5 minutes.
  - Play Now**: Starts the Demo function now.
- Press the [Back] button to finish setting.

#### Notes

- If you select <Back> in the menu, the previous menu appears.
- If you set the Demo function, it operates only in Video Record mode.

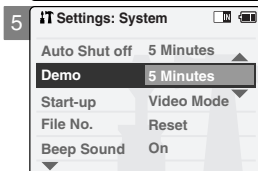
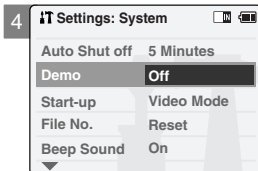
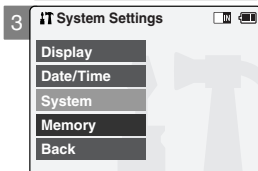
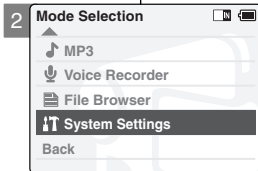

## Réglages du CAM – Réglages système

### Fonction Démo

La fonction Démo vous permet de visionner une démonstration des fonctions utilisées par le CAM

- Glissez l'interrupteur [Mode Selector] (Sélecteur de mode) vers le bas pour mettre le CAM en marche puis actionnez-le à nouveau.
  - L'écran Mode Selection (Sélection de mode) s'affiche.
- Glissez l'interrupteur [▲/▼] afin de sélectionner *System Settings* <Réglage du système> et appuyez sur le bouton [OK].
- Glissez l'interrupteur [▲/▼] afin de sélectionner <System> (Système) et appuyez sur le bouton [OK].
- Glissez l'interrupteur [▲/▼] afin de sélectionner <Demo> (Démo) et appuyez sur le bouton [OK].
- Déplacez l'interrupteur [▲/▼] pour sélectionner le réglage souhaité puis appuyez sur le bouton [OK].
  - Off** (Désactivée) : Désactive la fonction Démo.
  - 5 Minutes** (5 minutes) : Active la fonction Démo (Démo) au bout de cinq minutes.
  - Play Now** (Lecture immédiate) : Active la fonction Demo (Démo) sans délai.
- Appuyez sur le bouton [Back] pour terminer le réglage.

#### Remarques

- Si vous sélectionnez <Back> (Retour) dans le menu, le menu précédent s'affiche.
- Si vous activez la fonction Demo (Démo), celle-ci ne fonctionnera qu'en mode Video Record.

## Setting the CAM : Setting the System

### Setting Start-up Mode

You can select the start-up mode of the CAM.

- Slide [Mode Selector] down to turn on the CAM and slide it down again.
  - The Mode Selection screen appears.
- Slide the [▲/▼] switch to select *System Settings* and press the [OK] button.
- Slide the [▲/▼] switch to select <System> and press the [OK] button.
- Slide the [▲/▼] switch to select <Start-up> and press the [OK] button.
- Slide the [▲/▼] switch to select the desired setting and press the [OK] button.
  - Video Mode:** The CAM starts up in Video Mode.
  - Previous Mode:** The CAM starts up in the mode you used last.
- Press the [Back] button to finish setting.

#### Note

- If you select <Back> in the menu, the previous menu appears.

## Réglages du CAM – Réglages système

### Mode Démarrage

Vous pouvez sélectionner le mode de démarrage du CAM

- Glissez l'interrupteur [Mode Selector] vers le bas pour mettre le CAM en marche puis actionnez-le à nouveau.
  - L'écran de sélection du mode s'affiche.
- Glissez l'interrupteur [▲/▼] afin de sélectionner *System Settings* <Réglage du système> et appuyez sur le bouton [OK].
- Glissez l'interrupteur [▲/▼] afin de sélectionner <System> (Système) et appuyez sur le bouton [OK].
- Glissez l'interrupteur [▲/▼] afin de sélectionner <Start-up> (Démarrage) et appuyez sur le bouton [OK].
- Déplacez l'interrupteur [▲/▼] pour sélectionner le réglage souhaité puis appuyez sur le bouton [OK].
  - Video Mode (Mode vidéo) :** Le CAM démarre en Video Mode <Mode vidéo>.
  - Previous Mode (Mode précédent) :** Le CAM démarre au dernier mode actif.
- Appuyez sur le bouton [Back] pour terminer le réglage.

#### Remarque

- Si vous sélectionnez <Back> (Retour) dans le menu, le menu précédent s'affiche.

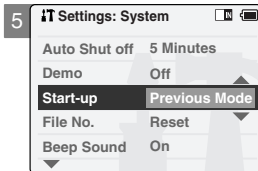
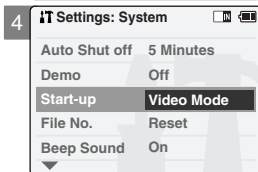
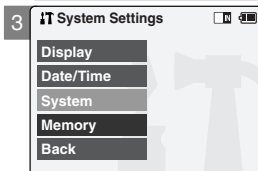
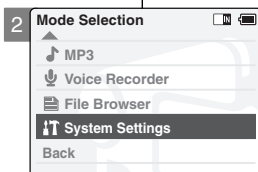



## Setting the CAM : Setting the System

### Setting the File No. Function

You can set the file numbers so that they reset each time Memory stick is formatted, or so that they are displayed incrementally.

- Slide [Mode Selector] down to turn on the CAM and slide it down again.
  - The Mode Selection screen appears.
- Slide the [▲/▼] switch to select *System Settings* and press the [OK] button.
- Slide the [▲/▼] switch to select <System> and press the [OK] button.
- Slide the [▲/▼] switch to select <File No.> and press the [OK] button.
- Slide the [▲/▼] switch to select the desired setting and press the [OK] button.
  - Series:** Numbering is continuous between the Memory Sticks, so that the first file number assigned on a new Memory Stick is 1 more than the last file number assigned on the previous Memory Stick.
  - Reset:** When the Memory Stick is formatted, the file number resets to its default value. (100-0001)
- Press the [Back] button to finish setting.

#### Notes

- If you select <Back> in the menu, the previous menu appears.
- When you set file number to 'Series', each file is assigned a different number to avoid duplication of numbers. It is convenient when you want to manage your files on a PC.

## Réglages du CAM – Réglages système

### Fonction N° de fichier

Vous pouvez régler la numérotation des fichiers afin qu'elle soit réinitialisée chaque fois qu'un Memory Stick est formaté ou incrémenté de façon continue.

- Glissez l'interrupteur [Mode Selector] (Sélecteur de mode) vers le bas pour mettre le CAM en marche puis actionnez-le à nouveau.
  - L'écran de sélection du mode s'affiche.
- Glissez l'interrupteur [▲/▼] afin de sélectionner *System Settings <Réglage du système>* et appuyez sur le bouton [OK].
- Glissez l'interrupteur [▲/▼] afin de sélectionner <System> (Système) et appuyez sur le bouton [OK].
- Glissez l'interrupteur [▲/▼] afin de sélectionner <File No.> (No de fichier) et appuyez sur le bouton [OK].
- Déplacez l'interrupteur [▲/▼] pour sélectionner le réglage souhaité puis appuyez sur le bouton [OK].
  - Series (Continuité) :** La numérotation n'est pas interrompue d'un Memory Stick à l'autre. Ainsi, le numéro du premier fichier stocké sur un nouveau Memory Stick est augmenté de 1 par rapport au numéro du dernier fichier enregistré sur le Memory Stick précédent.
  - Reset (Réinitialiser) :** Lorsqu'un Memory Stick est formaté, le numéro de fichier est ramené à sa valeur par défaut (100-0001)
- Appuyez sur le bouton [Back] pour terminer le réglage.

#### Remarques

- Si vous sélectionnez <Back> (Retour) dans le menu, le menu précédent s'affiche.
- Lorsque vous réglez la numérotation des fichiers sur 'Series', chaque fichier reçoit un numéro différent pour éviter toute redondance. Cela est pratique lorsque vous souhaitez gérer vos fichiers sur ordinateur.

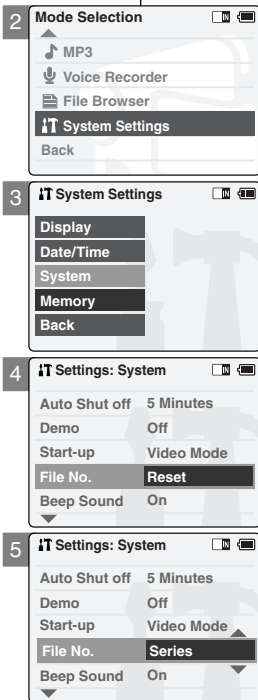

## Setting the CAM : Setting the System

### Setting the Beep Sound

You can set the beep sound on/off. When on, a beep will sound every time a button is pressed.

- Slide [Mode Selector] down to turn on the CAM and slide it down again.
  - The Mode Selection screen appears.
- Slide the [▲/▼] switch to select *System Settings* and press the [OK] button.
- Slide the [▲/▼] switch to select <System> and press the [OK] button.
- Slide the [▲/▼] switch to select <Beep Sound> and press the [OK] button.
- Slide the [▲/▼] switch to select the desired sound and press the [OK] button.
  - On:** Turns the beep sound on.
  - Off:** Turns the beep sound off.
- Press the [Back] button to finish setting.

#### Notes

- If you select <Back> in the menu, the previous menu appears.
- When the earphones or Audio/Video cable is connected to the CAM, the beep sound function does not operate.

## Réglages du CAM – Réglages du système

### Signal sonore (bip)

Vous pouvez activer ou désactiver le signal sonore (bip). S'il est activé, un bip se fait entendre à chaque fois que l'on presse sur un bouton.

- Glissez l'interrupteur [Mode Selector] (Sélecteur de mode) vers le bas pour mettre le CAM en marche puis actionnez-le à nouveau.
  - L'écran de sélection du mode s'affiche.
- Glissez l'interrupteur [▲/▼] afin de sélectionner *System Settings* <Réglage du système> et appuyez sur le bouton [OK].
- Glissez l'interrupteur [▲/▼] afin de sélectionner <System> (Système) et appuyez sur le bouton [OK].
- Déplacez l'interrupteur [▲/▼] pour sélectionner <Beep Sound> (Bip sonore) puis appuyez sur le bouton [OK].
- Déplacez l'interrupteur [▲/▼] pour sélectionner le son souhaité puis appuyez sur le bouton [OK].
  - On (Activé) :** Active le bip.
  - Off (Désactivée) :** Désactive le bip.
- Appuyez sur le bouton [Back] pour terminer le réglage.

#### Remarques

- Si vous sélectionnez <Back> (Retour) dans le menu, le menu précédent s'affiche.
- Lorsque le câble audio/vidéo ou les écouteurs sont raccordés au CAM, le bip sonore ne fonctionne pas.

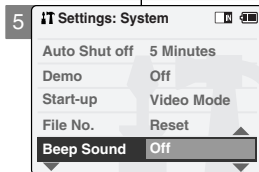
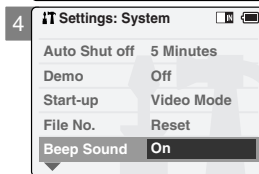
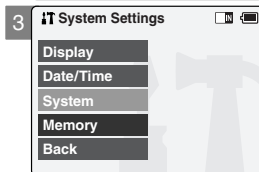
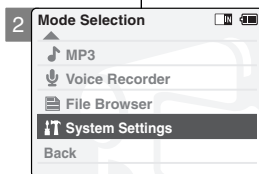

## Setting the CAM : Setting the System

### Viewing Version Information

You can view the firmware information.

- Slide [Mode Selector] down to turn on the CAM and slide it down again.
  - The Mode Selection screen appears.
- Slide the [▲/▼] switch to select *System Settings* and press the [OK] button.
- Slide the [▲/▼] switch to select <System> and press the [OK] button.
- Slide the [▲/▼] switch to select <Version Info> and press the [OK] button.
  - The version of the CAM is displayed.
- Press the [OK] button to finish viewing version information.

#### Note

- If you select <Back> in the menu, the previous menu appears.

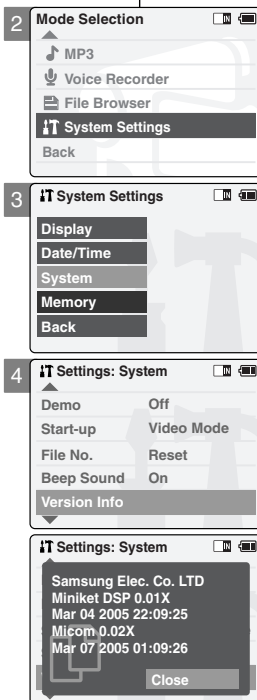

## Réglages du CAM – Réglages du système

### Affichage de la version

Vous pouvez visionner l'information relative au micrologiciel.

- Glissez l'interrupteur [Mode Selector] (Sélecteur de mode) vers le bas pour mettre le CAM en marche puis actionnez-le à nouveau.
  - L'écran Mode Selection (Sélection de mode) s'affiche.
- Glissez l'interrupteur [▲/▼] afin de sélectionner *System Settings* <Réglage du système> et appuyez sur le bouton [OK].
- Glissez l'interrupteur [▲/▼] afin de sélectionner <System> (Système) et appuyez sur le bouton [OK].
- Déplacez l'interrupteur [▲/▼] pour sélectionner <Version Info> (Information sur la version) puis appuyez sur le bouton [OK].
  - La version du CAM s'affiche.
- Appuyez sur le bouton [OK] pour faire disparaître les informations relatives à la version.

#### Remarque

- Si vous sélectionnez <Back> (Retour) dans le menu, le menu précédent s'affiche.

## Setting the CAM : Setting Memory

### Selecting the Storage Type

Select the storage type (Internal or Memory Stick, Memory Stick Pro) before recording or taking pictures.

- Slide [Mode Selector] down to turn on the CAM and slide it down again.
  - The Mode Selection screen appears.
- Slide the [▲/▼] switch to select *System Settings* and press the [OK] button.
- Slide the [▲/▼] switch to select <Memory> and press the [OK] button.
  - If a Memory Stick is not inserted, you cannot select 'External'.
- Slide the [▲/▼] switch to select <Storage Type> and press the [OK] button.
- Slide the [▲/▼] switch to select the desired setting and press the [OK] button.
  - Internal:** The video, photo, mp3 file or voice file is stored in internal memory.
  - External:** The video, photo, mp3 file or voice file is stored in external memory (Memory stick or Memory stick pro).

#### Notes

- If you select <Back> in the menu, the previous menu appears.
- 'Internal' is selected by default.
- If you insert the Memory Stick or Memory Stick Pro when the CAM on, the pop-up screen about the memory type selection appears automatically.

## Réglages du CAM – Réglages de la mémoire

### Choix du type de stockage

Sélectionnez le type de stockage (Interne, Memory Stick ou Memory Stick Pro) avant de réaliser un enregistrement ou prendre des photos.

- Glissez l'interrupteur [Mode Selector] (Sélecteur de mode) vers le bas pour mettre le CAM en marche puis actionnez-le à nouveau.
  - L'écran Mode Selection (Sélection de mode) s'affiche.
- Glissez l'interrupteur [▲/▼] afin de sélectionner *System Settings <Réglage du système>* et appuyez sur le bouton [OK].
- Glissez l'interrupteur [▲/▼] afin de sélectionner <Memory> (Mémoire) et appuyez sur le bouton [OK].
  - Il est impossible de sélectionner External <Externe> si le Memory Stick n'est pas en place.
- Déplacez l'interrupteur [▲/▼] pour sélectionner <Storage Type> (Type de stockage) et appuyez sur le bouton [OK].
- Déplacez l'interrupteur [▲/▼] pour sélectionner le réglage souhaité puis appuyez sur le bouton [OK].
  - Internal (Interne) :** Les fichiers vidéo, photo, MP3 ou vocaux sont stockés dans la mémoire interne.
  - External (Externe) :** Les fichiers vidéo, photo, MP3 ou vocaux sont stockés dans une mémoire externe (carte Memory Stick <Memory Stick> ou Memory Stick Pro <Memory Stick Pro>).

#### Remarques

- Si vous sélectionnez <Back> (Retour) dans le menu, le menu précédent s'affiche.
- L'option Internal-<Interne> est sélectionnée par défaut.
- Si vous installez un Memory Stick ou un Memory Stick Pro lorsque le CAM est en marche, le menu local des types de mémoire s'ouvre automatiquement.

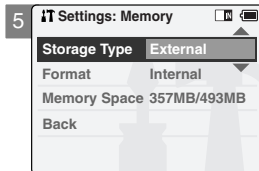
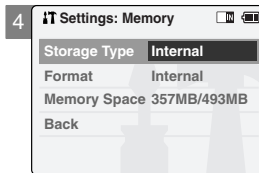
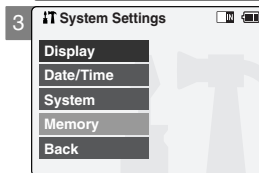
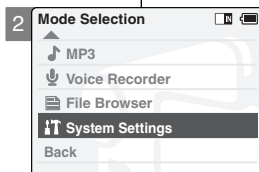

## Setting the CAM : Setting Memory

### Formatting the Memory

You can format the internal memory, Memory Stick or Memory Stick Pro to erase all files.

- Slide [Mode Selector] down to turn on the CAM and slide it down again.
  - The Mode Selection screen appears.
- Slide the [▲/▼] switch to select *System Settings* and press the [OK] button.
- Slide the [▲/▼] switch to select <Memory> and press the [OK] button.
- Slide the [▲/▼] switch to select <Format> and press the [OK] button.
  - If a Memory Stick is not inserted, you cannot select 'External'.
- Slide the [▲/▼] switch to select the desired setting and press the [OK] button.
  - Internal:** Formats the internal memory. If you select 'Internal', a confirmation message is displayed.
  - External:** Formats the external memory. If you select 'External', a confirmation message is displayed.
- Press the [OK] button to format.
  - Select <Cancel> to cancel formatting.

#### Note

- If you select <Back> in the menu, the previous menu appears.

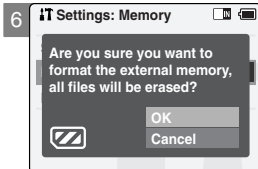
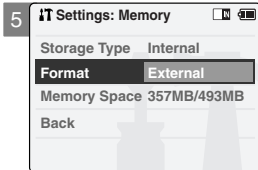
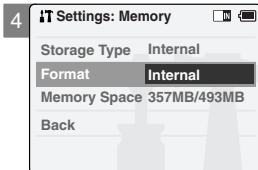
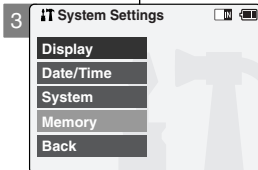

## Réglages du CAM – Réglages de la mémoire

### Formatage de la mémoire

Pour effacer tous les fichiers, vous pouvez formater la mémoire interne ou votre carte Memory Stick ou Memory Stick Pro.

- Glissez l'interrupteur [Mode Selector] (Sélecteur de mode) vers le bas pour mettre le CAM en marche puis actionnez-le à nouveau.
  - L'écran Mode Selection <Sélection de mode> s'affiche.
- Glissez l'interrupteur [▲/▼] afin de sélectionner *System Settings* <Réglage du système> et appuyez sur le bouton [OK].
- Glissez l'interrupteur [▲/▼] afin de sélectionner <Memory> (Mémoire) et appuyez sur le bouton [OK].
- Glissez l'interrupteur [▲/▼] afin de sélectionner <Format> (Formater) et appuyez sur le bouton [OK].
  - Il est impossible de sélectionner External <Externe> si le Memory Stick n'est pas en place.
- Glissez l'interrupteur [▲/▼] pour sélectionner le réglage souhaité puis appuyez sur le bouton [OK].
  - Internal (Interne) :** formate la mémoire interne. Si vous sélectionnez Internal <Interne>, un message de confirmation s'affiche.
  - External (Externe) :** formate la mémoire externe. Si vous sélectionnez 'External (Externe)', un message de confirmation s'affiche.
- Appuyez sur le bouton [OK] pour formater.
  - Sélectionnez <Cancel> (Annuler) pour annuler le formatage.

#### Remarque

- Si vous sélectionnez <Back> (Retour) dans le menu, le menu précédent s'affiche.

## Setting the CAM : Setting Memory

### Viewing Memory Space

You can view usable and total memory space of the CAM.

1. Slide [Mode Selector] down to turn on the CAM and slide it down again.
  - ◆ The Mode Selection screen appears.
2. Slide the [▲/▼] switch to select *System Settings* and press the [OK] button.
3. Slide the [▲/▼] switch to select <Memory> and press the [OK] button.
4. Slide the [▲/▼] switch to select <Memory Space>.
5. Press the [Back] button to finish setting.

#### Note

- ❖ If you select <Back> in the menu, the previous menu appears.

## Réglages du CAM – Réglages de la mémoire

### Affichage de l'espace mémoire

Vous pouvez afficher l'espace mémoire utilisable ainsi que l'espace mémoire total associé au CAM.

1. Glissez l'interrupteur [Mode Selector] (Sélecteur de mode) vers le bas pour mettre le CAM en marche puis actionnez-le à nouveau.
  - ◆ L'écran de sélection du mode s'affiche.
2. Glissez l'interrupteur [▲/▼] afin de sélectionner *System Settings* <Réglage du système> et appuyez sur le bouton [OK].
3. Glissez l'interrupteur [▲/▼] afin de sélectionner <Memory> (Mémoire) et appuyez sur le bouton [OK].
4. Déplacez l'interrupteur [▲/▼] pour sélectionner <Memory Space> (Espace mémoire).
5. Appuyez sur le bouton <Back> (Retour) pour terminer le réglage.

#### Remarque

- ❖ Si vous sélectionnez <Back> (Retour) dans le menu, le menu précédent s'affiche.

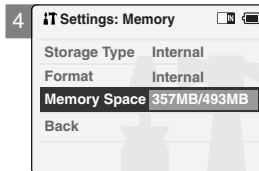
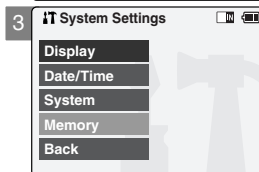
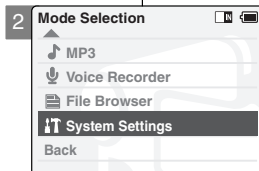

## Setting the CAM : Using USB Mode

### Transferring Files from the CAM to your computer

1. Connect the CAM to the PC with the USB cable.

2. Slide [Mode Selector] down to turn on the CAM.
  - ◆ USB menu screen appears automatically.

3. Slide the [▲/▼] switch to select <USB 2.0 MassStorage> or <USB 1.1 MassStorage> and press the [OK] button.
  - ◆ Your PC doesn't recognize the USB device automatically. You must install the USB Driver manually on Windows 98SE operating system.

4. Disconnect the USB cable if you finish transferring.

#### Notes

- ❖ Select <USB 1.1 MassStorage> when <USB 2.0 MassStorage> does not work depending on your PC environment.
- ❖ If you disconnect the USB cable from the PC or the CAM during the data transfer, the data transfer will stop and the data may be damaged.
- ❖ If you connect the USB cable to a PC using a USB HUB or with other device at the same time, it might cause conflict and may not work properly. If this occurs, remove all other devices and try the connection again.
- ❖ Install the Windows 98SE Driver on Windows 98SE operating system using supplied CD. Refer to page 120 for further details.
- ❖ It takes about 30 minutes if you download or upload a 1GB file via a USB cable.
- ❖ When connecting the CAM to your PC, if the message 'USB-D07 Capture Device hasn't passed Windows Logo testing' appears, do not be concerned, it is OK to proceed with file transfer.

## Réglages du CAM – Mode USB

### Transfert des fichiers du CAM à votre ordinateur

1. Raccordez le CAM à votre ordinateur à l'aide du câble USB.

2. Glissez le <Mode Selector> (Sélecteur de mode) vers le bas pour démarrer le CAM.
  - ◆ Le menu USB s'affiche automatiquement.

3. Déplacez le bouton [▲/▼] pour sélectionner <USB 2.0 MassStorage> ou <USB 1.1 MassStorage> et appuyez sur le bouton [OK]
  - ◆ Votre PC ne reconnaît pas automatiquement les dispositifs USB. Le pilote USB doit être installé manuellement sous Windows 98SE.

4. Débranchez le câble USB une fois le stockage terminé.

#### Remarques

- ❖ Sélectionnez USB 1.1 MassStorage si votre ordinateur n'est pas compatible avec l'option USB 2.0 MassStorage.
- ❖ Si vous débranchez le câble USB de l'ordinateur ou du CAM pendant le transfert de données, ce dernier s'interrompt et les données risquent d'être endommagées.
- ❖ Si vous connectez le câble USB à votre ordinateur par un répéteur multiport USB ou parallèlement à un autre périphérique, cela risque de provoquer un conflit et le transfert peut ne pas fonctionner correctement. Si tel est le cas, retirez tous les autres périphériques et réessayez de vous connecter.
- ❖ Installez le pilote d'exploitation Windows 98SE à l'aide du CD fourni. Pour plus de détails, reportez-vous à la page 120.
- ❖ Il faut environ 30 minutes pour télécharger ou transmettre un fichier de 1 Go par le câble USB.
- ❖ Pendant que vous branchez le CAM à votre PC, si le message Le périphérique de capture d'images (Capture Device) USB-D07 n'a pas passé le test du logo Windows XP (USB-D07 Capture Device hasn't passed Windows Logo testing) apparaît, n'en tenez pas compte. Vous pouvez continuer le transfert de fichier.

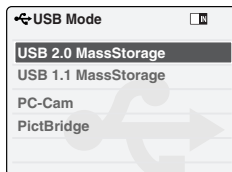
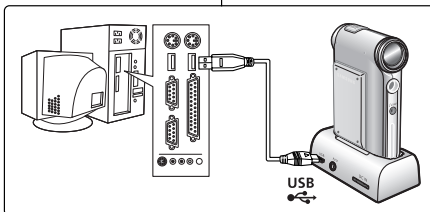

## Setting the CAM : Using USB Mode

### USB Speed depending on the System

Hi Speed USB is not guaranteed if supplied driver is not installed or on an OS other than Microsoft Windows and Apple's Mac OS X.

- ✦ Windows 98SE/ME: Full Speed USB
- ✦ Windows 2000: Over Service Pack 4 - Hi Speed USB
- ✦ Windows XP: Over Service Pack 1 - Hi Speed USB
- ✦ Mac OS X: Over 10.3. - Hi Speed USB

### System Environment

	Windows Environment		Macintosh Environment	
	Minimum	Recommended	Minimum	Recommended
<b>CPU</b>	Pentium III, 600MHz	Pentium 4, 2GHz	G3 500MHz	G4 Processor
<b>OS</b>	Windows 98SE/ME	Windows 2000/XP	Mac OS 10.2	Mac OS 10.3
<b>Memory</b>	128MB	512MB or above	128MB	512MB or above
<b>Free space on the hard disk</b>	200MB (For applications only Apart from this, 1GB or more free space)	2GB or above	200MB (For applications only. Apart from this, 1GB or more free space)	2GB or above
<b>Display Resolution</b>	800x600 dots 16-bit color	1024x768 dots 24-bit color	800x600 dots 16-bit color	1024x768 dots 24-bit color
<b>USB</b>	USB 1.1	USB 2.0 High Speed	USB 1.1	USB 2.0 High Speed

#### Notes

- ✦ Not all PCs configured with the above environment are guaranteed to operate properly.
- ✦ USB connection using an external USB hub or an additional USB daughterboard is not guaranteed.
- ✦ If your OS is Windows 2000/XP, log in as the [Administrator (administrator of the PC)] (or a user with the equivalent privileges) to install the driver.
- ✦ If the capacity of PC is low, the video file may not play normally or will often stop.
- ✦ If the capacity of PC is low, it may take long time to edit the video file.

## Réglages du CAM – Mode USB

### Débit de la connexion USB en fonction du système

Le débit grande vitesse USB n'est pas assuré si le pilote fourni n'est pas installé ou est installé sur un système d'exploitation autre que Microsoft Windows ou Mac OS X de Apple.

- ✦ Windows 98SE/ME : USB Pleine vitesse
- ✦ Windows 2000: USB Pleine vitesse sur les versions Service Pack 4 et ultérieures
- ✦ Windows XP: USB Pleine vitesse sur les versions Service Pack 1 et ultérieures
- ✦ Mac OS X : version ultérieure à 10.3 - USB Pleine vitesse

### Environnement système

	Environnement Windows		Environnement Macintosh	
	Configuration minimale	Configuration recommandée	Configuration minimale	Configuration recommandée
<b>Processeur (CPU)</b>	Pentium III à 600 MHz	Pentium 4 à 2 GHz	G3 500 MHz	Processeur G4
<b>Système d'exploitation (OS)</b>	Windows 98SE/ME	Windows 2000/XP	Mac OS 10.2	Mac OS 10.3
<b>Mémoire</b>	128 Mo	512 Mo ou plus	128 Mo	512 Mo ou plus
<b>Espace disponible sur le disque dur</b>	200 Mo (pour les applications uniquement ; dans les autres cas, 1 Go ou plus d'espace libre)	2 Go ou plus	200 Mo (pour les applications uniquement ; dans les autres cas, 1 Go ou plus d'espace libre)	2 Go ou plus
<b>Résolution d'affichage</b>	800x600 points – couleur 16-bits	1024x768 points – couleur 24-bits	800x600 points – couleur 16-bits	1024x768 points – couleur 24-bits
<b>USB</b>	USB 1,1	USB 2,0 Haute vitesse	USB 1,1	USB 2,0 Haute vitesse

#### Remarques

- ✦ Les indications ci-dessus n'offrent aucune garantie de fonctionnement correct.
- ✦ La connexion USB par répéteur multipoint USB ou par carte fille USB supplémentaire n'est pas garantie.
- ✦ Si vous utilisez Windows 2000/XP, connectez-vous avec des privilèges Administrator <Administrateur> (administrateur de l'ordinateur ou utilisateur bénéficiant de privilèges équivalents) pour installer le pilote.
- ✦ Si la configuration de votre ordinateur est insuffisante, il se peut que les fichiers vidéo ne soient pas lus normalement ou que des coupures fréquentes se produisent.
- ✦ Si la configuration de votre ordinateur est insuffisante, l'édition des fichiers vidéo prendra plus de temps.



## Setting the CAM : Using USB Mode

## Réglages du CAM – Mode USB

### Using PC Cam

You can use this the CAM as a PC camera for video chatting, video conference and other PC camera applications.

1. Connect the CAM to the PC with the USB cable.
2. Slide [Mode Selector] down to turn on the CAM.
  - ◆ USB mode screen appears automatically.
3. Slide the [▲/▼] switch to select <PC-Cam> and press the [OK] button.

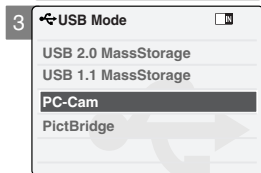
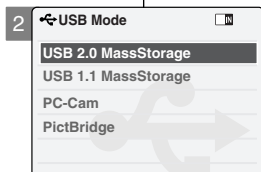

### Notes

- ❖ This function requires the installation of the supplied USB Streaming Driver and Software. Refer to page 119 for further details.
- ❖ The CAM can be used as a PC Camera for programs such as Windows Messenger. The use of the PC Cam varies depending on the Software. Refer to the documentation of the respective software products.
- ❖ PC-Cam functions at 'Full Speed' when used with Windows ME or greater.

### Utilisation en tant que Web cam

Vous pouvez utiliser votre caméscope comme Web cam pour participer à des clavardages vidéo, communiquer par vidéoconférence, etc.

1. Raccordez le CAM à votre ordinateur par le câble USB.
2. Glissez le <Mode Selector> (Sélecteur de mode) vers le bas pour démarrer le CAM.
  - ◆ L'écran du USB mode <mode USB> s'affiche automatiquement.
3. Glissez l'interrupteur [▲/▼] afin de sélectionner <PC-Cam> (Web cam) et appuyez sur le bouton [OK].

### Remarques

- ❖ Cette fonction nécessite l'installation du logiciel et du pilote de lecture en transit USB. Pour plus de détails, reportez-vous à la page 119.
- ❖ Le CAM peut faire office de Web cam lorsque vous utilisez des logiciels comme Windows Messenger. Le mode d'utilisation de la Web cam varie en fonction du logiciel. Reportez-vous à la documentation de chaque logiciel.
- ❖ Le Web cam fonctionne à pleine vitesse sur Windows ME ou les versions ultérieures.

## Setting the CAM : Using USB Mode

### Connecting the CAM to a Printer

By connecting the CAM to printers with PictBridge support (sold separately), you can send images from the internal memory or external memory (Memory Stick or Memory Stick Pro) directly to the printer with a few simple operations.

1. **Connect the CAM to the printer with PictBridge support with the USB cable.**
2. **Slide [Mode Selector] down to turn on the CAM.**
  - ◆ USB mode screen appears automatically.
3. **Slide the [▲/▼] switch to select <PictBridge> and press the [OK] button.**
4. **Slide the [▲/▼] switch to select <Date> and press the [OK] button.**
5. **Slide the [▲/▼] switch to select <On> or <Off> and press the [OK] button.**
6. **Slide the [▲/▼] switch to select <Copies> and press the [OK] button.**
7. **Slide the [▲/▼] switch to select desired number and press the [OK] button.**
  - ◆ You can select the number of copy from 1 to 99.
8. **Slide the [▲/▼] switch to select <Print> and press the [OK] button.**

#### Notes

- ❖ If you select <Back> in the menu, the previous menu appears.
- ❖ If you want to select the next or previous photo, select <Next> or <Previous> using [▲/▼] switch.

## Réglages du CAM – Mode USB

### Raccordement du CAM à une imprimante

En raccordant le CAM à une imprimante compatible Pictbridge (vendue séparément), vous pouvez directement envoyer des images de la mémoire interne ou d'une mémoire externe (carte Memory Stick <Memory Stick> ou Memory Stick Pro <Memory Stick Pro>) vers l'imprimante par quelques opérations simples.

1. **Raccordez le CAM à l'imprimante compatible Pictbridge par le câble USB.**
2. **Glissez le <Mode Selector> (Sélecteur de mode) vers le bas pour démarrer le CAM.**
  - ◆ L'écran du USB mode <mode USB> s'affiche automatiquement.
3. **Glissez l'interrupteur [▲/▼] afin de sélectionner <PictBridge> et appuyez sur le bouton [OK].**
4. **Glissez l'interrupteur [▲/▼] afin de sélectionner <Date> et appuyez sur le bouton [OK].**
5. **Déplacez l'interrupteur [▲/▼] pour sélectionner <On> (Activé) ou <Off> (Désactivé) puis appuyez sur le bouton [OK].**
6. **Glissez l'interrupteur [▲/▼] afin de sélectionner <Copies> et appuyez sur le bouton [OK].**
7. **Déplacez l'interrupteur [▲/▼] pour sélectionner le nombre souhaité puis appuyez sur le bouton [OK].**
  - ◆ Vous pouvez choisir un nombre de copies allant de 1 à 99.
8. **Glissez l'interrupteur [▲/▼] afin de sélectionner <Print> (Imprimer) et appuyez sur le bouton [OK].**

#### Remarques

- ❖ Si vous sélectionnez <Back> (Retour) dans le menu, le menu précédent s'affiche.
- ❖ Pour passer à la photo suivante ou précédente, sélectionnez <Next> (Suivante) ou <Previous> (Précédente) à l'aide de l'interrupteur [▲/▼].

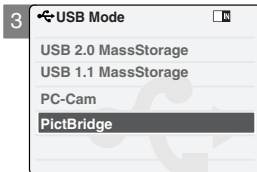
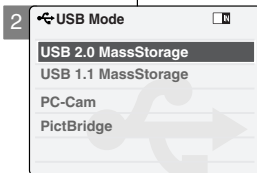

## 5 Using the External Camera Module

<b>Connecting the External Camera Module</b> .....	108
Connecting the External Camera Module to CAM .....	108
Recording Video Using External Camera Module.....	108
 <b>Wearing the External Camera Module</b> .....	109
Connecting the extension cable while the set is in the Carrying Case.....	109
Mounting the External Camera Module on Rubber Mount.....	109
Using the Short and Long Mount Bands.....	110

## 5 Utilisation du module de caméra externe

<b>Raccord du module de caméra externe</b> .....	108
Raccord du module de caméra externe au CAM.....	108
Enregistrement de vidéos avec le module de caméra externe .....	108
 <b>Transport du module de caméra externe</b> .....	109
Raccord du câble d'allongement lorsque l'appareil est dans sa mallette .....	109
Installation du module de caméra externe sur le socle de caoutchouc.....	109
Utilisation des bandes de socle longues et courtes.....	110

## ENGLISH Using the External Camera Module : Connecting the External Camera Module

## Utilisation du module de caméra externe : Raccord du module de caméra externe

FRANÇAIS

### Connecting the External Camera Module to CAM

1. Connect the extension cable to the AV Input/Output terminal of the CAM. You can connect the External Camera Module Controller's connector to the AV Input/Output terminal of the CAM.
2. Connect the extension cable to the External Camera Module Controller's connector. You may fix the External Camera using Tripod Receptacle or Mounting Band.

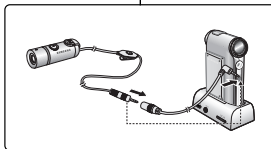

### Raccord du module de caméra externe au CAM

1. Raccordez le câble d'allongement à la prise AV Input/Output du CAM. Vous pouvez raccorder la prise du contrôleur du module de caméra externe à la prise AV Input/Output du CAM.
2. Raccordez le câble d'allongement à la prise du contrôleur du module de caméra externe. Utilisez le pas de vis du trépier ou une sangle de socle pour assujettir la caméra portable.

#### Notes

- ✦ When the External Camera Module is connected to AV Input/Output of the Cradle, the [Record Start/Stop] button of the External Camera Module does not operate.
- ✦ If you set the Hold function with the MP3/External Camera Hold switch, you can't delete, lock or copy music files. You can only use Power switch and volume [+]/[-] buttons.

#### Remarques

- ✦ Le bouton [Record Start/Stop] du module caméra externe ne fonctionne pas lorsque ce dernier est branché sur l'entrée ou la sortie AV du socle.
- ✦ Si vous activez la fonction Hold, l'aide de l'interrupteur MP3/External Camera Hold, vous ne pouvez pas supprimer, verrouiller ou copier des fichiers musicaux. Vous ne pouvez alors utiliser que l'interrupteur Power et les boutons de réglage du volume sonore [+]/[-].

### Recording Video Using the External Camera Module

Using External Camera Module accessory, enjoying sports activity can be directly recorded.

Before using, insert batteries in External Camera Module. First, setup the External Camera in the Video In mode. (See page 39)

1. Press the [Power] button on the External Camera Module.
2. Press the [Record Start/Stop] button on the External Camera Controller to start recording.
  - ◆ LED lamp lights in red.  
The elapsed and remaining times are displayed and it starts recording.
3. Press the [Record Start/Stop] button again to stop recording.
  - ◆ It stops recording and the CAM is ready again.
4. Press the [Power] button again to turn off the External Camera Module.

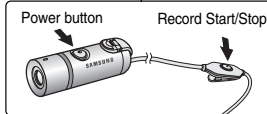

### Enregistrement de vidéos avec le module de caméra externe

Muni d'un module de caméra externe, vous pouvez enregistrer vos activités sportives en direct. Insérez le bloc-piles dans le module de caméra externe avant de l'utiliser. Réglez d'abord la caméra externe en mode vidéo. (Reportez-vous à la page 39.)

1. Appuyez sur le bouton [Power] du module de caméra externe.
2. Appuyez sur le bouton [Record Start/Stop] du contrôleur de la caméra portable pour débuter l'enregistrement.
  - ◆ Le témoin DEL rouge s'allume. Le temps écoulé et le temps restant s'affichent et l'enregistrement débute.
3. Appuyez de nouveau sur le bouton [Record Start/Stop] pour arrêter l'enregistrement.
  - ◆ L'enregistrement s'arrête et le CAM est prêt pour un nouvel enregistrement.
4. Appuyez de nouveau sur le bouton [Power] pour arrêter le module de caméra externe.

#### Notes

- ✦ When the External Camera Module is connected, [Record/Stop] button of the main set does not operate.
- ✦ When recording signal from the External Camera Module, the [Power] button of the External Camera Module does not operate.
- ✦ Do not connect the Cradle when the Line Input of the set is in use.

#### Remarques

- ✦ Le bouton [Record/Stop] de l'appareil principal ne fonctionne pas lorsque le module de caméra externe est raccordé.
- ✦ Le bouton [Power] du module de caméra externe ne fonctionne pas lorsque vous enregistrez un signal à partir de ce dernier.
- ✦ Ne raccordez pas le socle lorsque l'entrée de ligne de l'appareil est utilisée.

## ENGLISH Using the External Camera Module : Wearing the External Camera Module

## Utilisation du module de caméra externe : Transport du module de caméra externe

FRANÇAIS

### Connecting the extension cable while the set is in the Carrying Case

1. Insert the set into the Carrying Case while its battery faces front side.
2. Open the cable cover strap on the bottom side of the Carrying Case, and plug the extension cable's jack into the AV Input/Output terminal of the set.
3. Fix the extension cable by covering the cable cover strap (non-woven fabric).

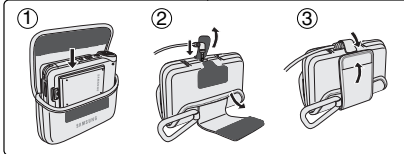

### Raccord du câble d'allongement lorsque l'appareil est dans sa mallette

1. Insérez l'appareil dans sa mallette avec le bloc-piles face à l'avant.
2. Soulevez le bouchon de câble situé en dessous de la mallette et raccordez le câble d'allongement à la prise AV Input/Output de l'appareil.
3. Retenez le câble d'allongement en place en le fixant au bouchon avec du ruban adhésif (n'utilisez pas de ruban en tissu).

### Mounting the External Camera Module on Rubber Mount

1. Insert the velcro strap (velcro face down) into the small slot located on the side of the rubber mount.
2. Pull the lead end along the bottom through the opposite slot.
3. Spread the rubber on top of the mount and insert.
4. Run the Velcro Strap through its buckle.
5. Run the lead back under the Rubber mount and fasten the velcro together.
6. When you press the [Power] button to start recording, press  on side of the Rubber Mount.

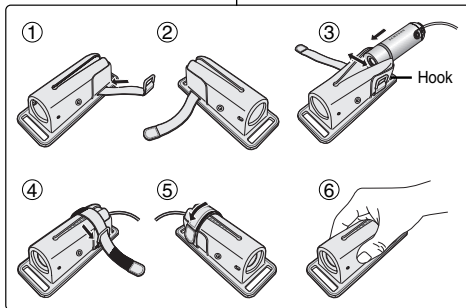

### Installation du module de caméra externe sur le socle de caoutchouc

1. Insérez la sangle en velcro (face velcro en dessous) dans la petite fente située sur le côté du socle de caoutchouc.
2. Tirez le bout de la sangle le long du dessous pour en ressortir par la fente opposée.
3. Étirez le caoutchouc par dessus le socle et insérez-le.
4. Passez la sangle velcro dans sa boucle.
5. Repassez le bout de la sangle en dessous du socle de caoutchouc et attachez les sangles velcro ensemble.
6. Appuyez sur le côté du socle de caoutchouc pour activer le bouton  et débuter l'enregistrement.

## ENGLISH Using the External Camera Module : Wearing the External Camera Module

## Utilisation du module de caméra externe : Transport du module de caméra externe

FRANÇAIS

### Using the Short and Long Mount Bands

While the camcorder is inside your bag or backpack, you can attach the External Camera Module mounted on the Rubber Mount to anywhere with help of the Short and Long Mount Bands.

1. Run the strap of Long Mount Band (or Short Mount Band) through both of the large slots on the rubber mount as illustrated.
2. Run the strap through the buckle to adjust the tightness.
3. Fasten the strap.

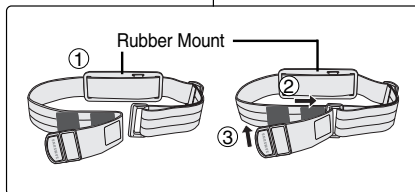

### Utilisation des bandes de socle longues et courtes

Lorsque vous transportez le caméscope dans un sac ou un sac à dos, vous pouvez attacher le module de caméra externe installé sur son socle de caoutchouc n'importe où en utilisant les sangles de socle courtes ou longues.

1. Passez l'une ou l'autre des sangles de socle dans les grande fentes du socle de caoutchouc tel qu'illustré.
2. Glissez la sangle dans sa boucle pour bien la serrer.
3. Assujettissez la sangle.

#### Notes

- ❖ Adjust and shorten the extension cable connected to the External Camera Module to avoid accidental catching of surrounding objects. Otherwise, the extension cable may disconnect or cause an accident.
- ❖ Dropping the External Camera Module or bumping it to other objects may cause device failure. When using the device, you must attach it to the rubber mount, and be careful not to drop or strike it.
- ❖ A direct contact of the Rubber Mount with your skin for a long period of time may cause skin irritation or allergy. Avoid a long term contact.

#### Remarques

- ❖ Afin de prévenir qu'il ne s'accroche aux objets environnants, ajustez et raccourcissez le câble d'allongement raccordé au module de caméra externe. Autrement, le câble d'allongement pourrait se débrancher et causer un accident.
- ❖ Laisser tomber le module de caméra externe ou le cogner contre des objets peut causer une panne de l'appareil. Lorsque vous utilisez l'appareil, vous devez l'attacher au socle de caoutchouc et prendre soin de ne pas le laisser tomber ou de le cogner.
- ❖ Un contact direct du socle de caoutchouc avec la peau pour une période prolongée peut causer une irritation ou une allergie. Évitez le contact prolongé.

## 6 Miscellaneous Information

<b>Connecting the CAM with other Devices</b> .....	112
Connecting the CAM to TV .....	112
Connecting the CAM to VCR .....	113
Copying Video files to a VCR Tape .....	114
Recording unscramble contents from other digital devices .....	115
Connecting the CAM to a PC using the USB cable .....	116
<b>Installing Programs</b> .....	117
Installing Image Mixer .....	117
Installing software for using PC-Cam .....	119
Installing Windows98SE Driver (For Windows98SE only) .....	120
<b>Printing Photos</b> .....	122
Printing with PictBridge Function .....	122
Printing Photos with DPOF Files .....	123

## 6 Divers

<b>Raccordement du CAM à d'autres appareils</b> .....	112
Raccordement du CAM à un téléviseur .....	112
Raccordement du CAM à un magnétoscope .....	113
Copie de fichiers vidéo sur une cassette VHS .....	114
Enregistrement de fichiers numériques décodés à partir d'autres appareils .....	115
Raccordement du CAM à un ordinateur à l'aide du câble USB .....	116
<b>Installation des logiciels</b> .....	117
Installation d'Image Mixer .....	117
Installation du pilote de Web cam .....	119
Installation du pilote Windows98SE (uniquement pour Windows98SE) .....	120
<b>Impression des photos</b> .....	122
Impression avec PictBridge .....	122
Impression de photos à partir de fichiers DPOF .....	123

## ENGLISH Miscellaneous Information: Connecting the CAM to other Devices

## Divers : Raccordement du CAM à d'autres appareils

FRANÇAIS

### Connecting the CAM to TV

You can connect the CAM to a TV set directly to play video files on the TV monitor.

1. Connect the Audio/Video cable to the AV Input/Output Jack of the CAM or cradle.
2. Connect the Audio/Video cable to the external input terminal of your TV set by matching the cable to the colors of the terminals.
3. Slide [Mode Selector] down to turn on the CAM.
  - ◆ The Video Record screen appears.
4. Press the [Back] button to play the video file in Video Record mode.
5. Slide [▲/▼] switch to find the video file you want to play.
6. Press the [OK] button to play the video file.

### Raccordement du CAM à un téléviseur

Vous pouvez raccorder le CAM directement à un téléviseur pour lire les fichiers vidéo sur écran de télévision.

1. Raccordez le câble audio/vidéo à la prise sortie AV du CAM ou du socle.
2. Raccordez le câble audio/vidéo à la borne d'entrée externe de votre téléviseur en faisant correspondre les couleurs des bornes.
3. Glissez le <Mode Selector> (Sélecteur de mode) vers le bas pour démarrer le CAM.
  - ◆ L'écran Video Record <Enregistrement vidéo> apparaît.
4. Appuyez sur le bouton <Back> (Retour) pour lire un fichier vidéo en mode Video Record <Enregistrement vidéo>.
5. Déplacez l'interrupteur [▲/▼] pour trouver le fichier vidéo que vous souhaitez lire.
6. Appuyez sur le bouton [OK] pour le lire.

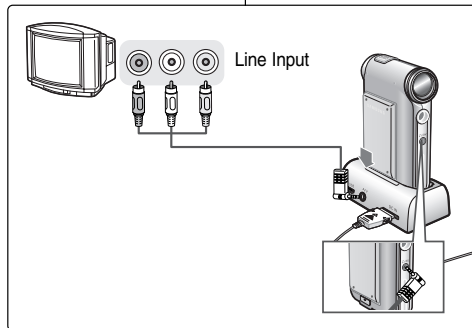

#### Notes

- ❖ You can stop and play video files using the same button as used for playing video files on the LCD monitor of the CAM. (Refer to pages 40 to 41)
- ❖ If you connect a Mono AV cable to the CAM, the video file cannot be played.
- ❖ If you connect the AV Jack to the cradle and the CAM simultaneously, AV output signal decreases to 50%. Connect the AV Jack to only one or the other.

#### Remarques

- ❖ Vous pouvez lire et arrêter la lecture des fichiers vidéo à l'aide du même bouton que celui que vous utilisez pour lire des fichiers vidéo sur l'écran du CAM (Reportez-vous aux pages 40 et 41).
- ❖ La lecture des fichiers vidéo est impossible si vous raccordez un câble AV mono au CAM.
- ❖ Si vous raccordez le câble AV au socle et au CAM en même temps, la puissance du signal de sortie AV est réduite de 50 %. Raccordez le câble AV à un seul appareil.



## Miscellaneous Information: Connecting the CAM with other Devices

## Divers : Raccordement du CAM à d'autres appareils

### Connecting the CAM to a VCR

You can connect the CAM to VCR to copy the recorded files to the video tape.

1. Connect the Audio/Video cable to the AV Input/Output Jack of the CAM or cradle.
2. Connect the Audio/Video cable to the external input terminal of your VCR set by matching the colors of the terminals.
3. Connect the Audio/Video cable to the Video line Output and TV line Input.
4. Select the 'Input' on the TV, VCR or the remote control of TV.

#### Note

- ❖ If TV set has no Line Input, you cannot view the output screen of the CAM.

### Raccordement du CAM à un magnétoscope

Vous pouvez raccorder le CAM à un magnétoscope pour copier des fichiers enregistrés sur une cassette VHS.

1. Raccordez le câble audio/vidéo à la prise sortie AV du CAM ou du socle.
2. Raccordez le câble audio/vidéo à la borne d'entrée externe de votre magnétoscope en faisant correspondre les couleurs des bornes.
3. Branchez le câble audio/vidéo entre la sortie de ligne vidéo (Video Line Out) du magnétoscope et l'entrée de ligne (Video Line In) du téléviseur.
4. Sélectionnez la ligne d'entrée sur le téléviseur, le magnétoscope ou la télécommande du téléviseur.

#### Remarque

- ❖ Si votre téléviseur ne possède pas de ligne d'entrée (Video Line In), vous ne pourrez voir les images affichées sur l'écran du CAM.

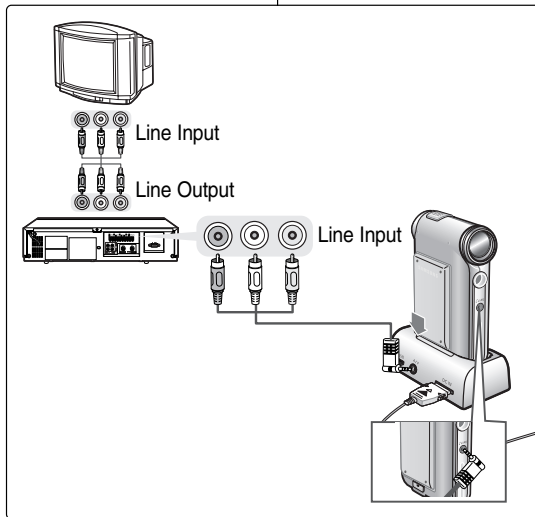

## ENGLISH Miscellaneous Information: Connecting the CAM to other Devices

## Divers : Raccordement du CAM à d'autres appareils

FRANÇAIS

### Copying Video files to a VCR Tape

You can copy your recorded files to a regular blank video tape. Connect the CAM to a VCR using the Audio/Video cable before recording.

1. Insert a blank video tape and select 'Line Input' on the VCR.
2. Slide [Mode Selector] down to turn on the CAM and slide it down again.
  - ◆ The Mode Selection screen appears.
3. Select <Play> in the *Video* mode to find the desired video file with the [▲/▼] switch. (Refer to page 40)
4. Slide the [▲/▼] switch to find the video file you want to copy and press the [OK] button.
5. Press the [Record/Stop] button on the VCR to start recording.

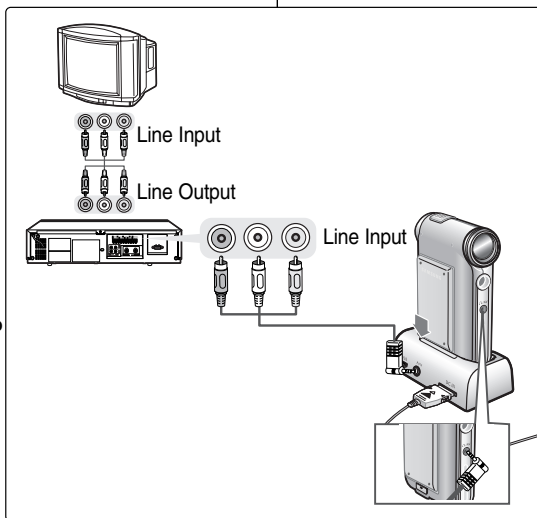

### Copie de fichiers vidéo sur une cassette VHS

Vous pouvez copier vos fichiers sur une cassette VHS normale vierge. Avant de commencer le transfert, reliez le CAM à votre magnétoscope à l'aide du câble audio/vidéo.

1. Insérez une cassette vierge dans le magnétoscope puis sélectionnez 'Line Input'.
2. Glissez l'interrupteur [Mode Selector] (Sélecteur de mode) vers le bas pour mettre le CAM en marche puis actionnez-le à nouveau.
  - ◆ L'écran Mode Selection
3. Sélectionnez <Play> (Lecture) en mode *Video* pour localiser le fichier vidéo de votre choix à l'aide de l'interrupteur [▲/▼]. (voir p. 40).
4. Déplacez l'interrupteur [▲/▼] pour atteindre le fichier vidéo que vous souhaitez copier puis appuyez sur le bouton [OK].
5. Appuyez sur le bouton [Record/Stop] du magnétoscope pour commencer l'enregistrement.

#### Notes

- ✦ Refer to operating instructions of your TV or VCR for detailed information on connecting external devices.
- ✦ You can stop and play video files using the same button as used for playing video files on the LCD monitor of the CAM. (Refer to page 40)

#### Remarques

- ✦ Reportez-vous au manuel d'utilisation de votre téléviseur ou de votre magnétoscope pour plus d'informations sur le raccordement des périphériques.
- ✦ Vous pouvez lire et arrêter la lecture des fichiers vidéo à l'aide du même bouton que celui que vous utilisez pour lire des fichiers vidéo sur l'écran du CAM (voir p. 40).

## ENGLISH Miscellaneous Information: Connecting the CAM to other Devices

## Divers : Raccordement du CAM à d'autres appareils

FRANÇAIS

### Recording unscramble contents from other digital devices

### Enregistrement de fichiers numériques décodés à partir d'autres appareils

You can connect other external digital devices to CAM to record unscrambled contents.

Il est possible de raccorder d'autres appareils numériques au CAM pour effectuer l'enregistrement de fichiers numériques décodés.

1. Connect the AV input/output cable to the AV input/output Jack of the CAM or Cradle.
2. Connect the Audio/Videocable to the external output terminal of your digital devices (DVD,DVC, etc.) by matching the cable to the colors of the terminals.
3. Slide [Mode Selector] down to turn on the CAM.
  - ◆ The Video Record screen appears.
4. Press the [Menu] button and slide the [▲/▼] switch. Press the [OK] button after selecting <Video In>.
5. Slide the [▲/▼] switch to select <Normal> and press the [OK] button.
6. Play back the other digital devices.
7. Press the [Record/Stop] button to start recording.
8. To stop recording, press the [Record/Stop] button again.

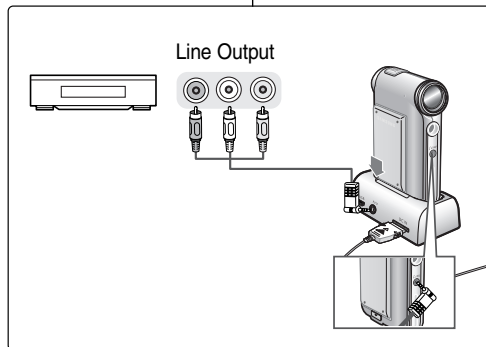

1. Raccordez le câble entrée/sortie AV à la prise entrée/sortie AV du CAM ou du socle.
2. Raccordez le câble audio/vidéo à la borne de sortie de votre appareil numérique (DVD, DVC, etc.) en respectant les couleurs des bornes.
3. Glissez le [Mode Selector] vers le bas pour démarrer le CAM.
  - ◆ L'écran Video Record apparaît.
4. Appuyez sur le bouton [Menu] et déplacez l'interrupteur [▲/▼]. Appuyez sur le bouton [OK] après avoir sélectionné <Settings> (Réglages).
5. Glissez l'interrupteur [▲/▼] afin de sélectionner <Normal> (Normal) et appuyez sur le bouton [OK].
6. Débutez la lecture du fichier de l'autre appareil numérique.
7. Appuyez sur le bouton [Record/Stop] pour débuter l'enregistrement.
8. Appuyez de nouveau sur le bouton [Record/Stop] pour arrêter l'enregistrement.

#### Note

- ❖ The quality of an input signal recorded through the Line In input terminal cannot be guaranteed unless it comes from digital devices (DVD,DVC, etc.).

#### Remarque

- ❖ La qualité de l'enregistrement par l'entrée Line In ne peut pas être garantie à moins que le signal ne parvienne d'un appareil numérique (DVD,DVC, etc.).

## Miscellaneous Information: Connecting the CAM to other Devices

### *Connecting the CAM to a PC using the USB cable*

You can connect the CAM to a PC that supports USB connections. Use the provided USB cable for connection to a PC.

1. **Insert the CAM into the cradle.**
2. **Connect the provided USB cable to USB port of the cradle.**
3. **Slide [Mode Selector] down to turn on the CAM and slide it down again.**
  - ◆ The Mode Selection screen appears.
4. **Connect the other side of the USB cable to the USB port of your PC.**

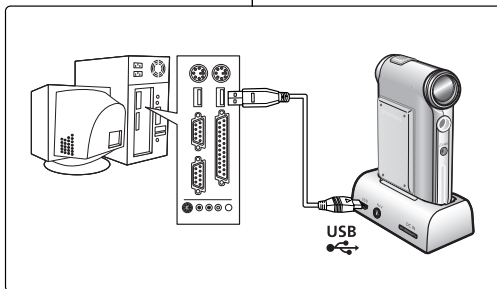

## Divers : Raccordement du CAM à d'autres appareils

### *Raccordement du CAM à un ordinateur à l'aide du câble USB*

Vous pouvez raccorder votre CAM à un ordinateur équipé de ports USB.

Utilisez le câble USB fourni pour le raccordement à votre ordinateur.

1. **Fixez le CAM sur le socle.**
2. **Raccordez le câble USB fourni au port USB du socle.**
3. **Glissez l'interrupteur [Mode Selector] (Sélecteur de mode) vers le bas pour mettre le CAM en marche puis actionnez-le à nouveau.**
  - ◆ L'écran Mode Selection <Sélection de mode> s'affiche.
4. **Raccordez l'autre extrémité du câble USB au port USB de votre ordinateur.**

## Miscellaneous Information: Installing Programs

**Installing Image Mixer**

You can edit the video files and use the PC Camera function with this program.

**Windows**

1. Quit all files and folders currently open on your computer.
  - ◆ The Setup screen appears automatically.
  - ◆ Open the CD-ROM Drive in 'My Computer' and double-click <Iminst.exe>.
2. Insert the program CD into the CD-ROM drive.
  - ◆ The Setup screen appears automatically.
  - ◆ Open the CD-ROM Drive in 'My Computer' and double-click <Iminst.exe>.
3. Click <ImageMixer>
4. Select the language.
5. Follow the steps on the screen.
  - ◆ You can use the Image Mixer after restarting your PC.



## Divers : Installation des logiciels

**Installation d'Image Mixer**

Ce logiciel vous permet de faire le montage des fichiers vidéo et d'utiliser la fonction Web cam.

**Windows**

1. Quittez tous les fichiers et dossiers ouverts sur votre ordinateur.
2. Insérez le CD d'installation des logiciels dans le lecteur de CD-ROM.
  - ◆ L'écran d'installation s'affiche automatiquement.
  - ◆ Ouvrez le lecteur de CD-ROM dans votre poste de travail et faites un double clic sur <Iminst.exe>.
3. Cliquez sur <ImageMixer>.
4. Sélectionnez la langue de votre choix.
5. Suivez les étapes qui s'affichent à l'écran.
  - ◆ Pour utiliser Image Mixer, redémarrez votre ordinateur.

## Miscellaneous Information: Installing Programs

## Macintosh

- Quit all files and folders currently open on your computer.
- Insert the program CD into the CD-ROM drive.
  - The Setup screen appears automatically.
  - If not, double-click the CD-ROM icon on the Desktop, and double-click <Iminstall>.
- Click <ImageMixer>.
- Select the language.
- Follow the steps on-screen.
  - You can use ImageMixer after restarting your PC.

## Notes

- If Image Mixer appears to not be installed, re-install it again but you should first attempt to uninstall it. Uninstalling 'Image Mixer' should be done via the 'Control Panel' on your PC.
- If you play the MPEG4 video file, the ratio of the screen may not match.
- If you click "ImageMixer", all softwares in the program CD are installed automatically.
- It is necessary to install ImageMixer for playback the CAM recorded video files on your PC.

## Divers : Installation des logiciels

## Macintosh



- Quittez tous les fichiers et dossiers ouverts sur votre ordinateur.
- Insérez le CD d'installation des logiciels dans le lecteur de CD-ROM.
  - L'écran d'installation s'affiche automatiquement.
  - Si ce n'est pas le cas, faites un double clic sur l'icône CD-ROM du bureau puis sur <Iminstall>.
- Cliquez sur <ImageMixer>.
- Sélectionnez la langue de votre choix.
- Suivez les étapes qui s'affichent à l'écran.
  - Pour utiliser ImageMixer, redémarrez votre ordinateur.

## Remarques

- Si l'installation d'Image Mixer a échoué, tentez de désinstaller le logiciel, puis réinstallez-le. Pour désinstaller Image Mixer, vous devez aller dans votre panneau de configuration.
- Si vous lisez des fichiers vidéo MPEG4, le format d'affichage peut ne pas correspondre à la résolution.
- Tous les logiciels contenus dans le CD sont automatiquement installés si vous cliquez sur ImageMixer.
- Vous devez installer Image Mixer pour lire sur votre ordinateur les fichiers vidéo enregistrés à l'aide du CAM.

## Miscellaneous Information: Installing Programs

## Divers : Installation des logiciels

*Installing software for using PC-Cam*

## Windows

1. Close all windows currently opened and insert the provided software CD into the CD-ROM drive.
2. Place the CAM on the cradle and connect the USB cable to the USB port of the cradle. USB Mode screen appears.
3. Slide the [▲/▼] switch to select <PC-Cam> and press the [OK] button. New Hardware Wizard screen appears.
4. Follow the instructions displayed on the screen to finish setup.

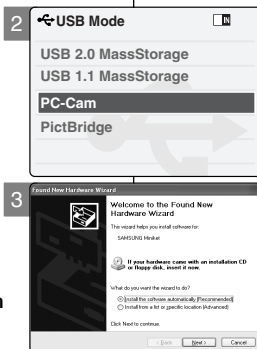
*Installation du pilote de Web cam*

## Windows

1. Fermez toutes les fenêtres ouvertes et insérez le logiciel fourni sur CD dans le lecteur CD-ROM
2. Placez le CAM sur son socle et raccordez le câble USB à la sortie USB du socle. L'écran USB Mode s'affiche automatiquement.
3. Déplacez l'interrupteur [▲/▼] pour sélectionner <PC Cam> et appuyez sur le bouton [OK]. La fenêtre de l'Assistant de nouveau matériel s'affiche.
4. Suivez les directives à l'écran pour terminer l'installation.

## Miscellaneous Information: Installing Programs

*Installing Windows98SE Driver (For Windows98SE only)*

To use the CAM as a removable drive on Windows98SE, you may need to install the Windows98SE Driver.

1. Close all windows currently opened and insert the provided software CD into the CD-ROM drive.
2. Place the CAM on the cradle and connect the USB cable to the USB port of the cradle. USB Mode screen appears.
3. Slide the [▲/▼] switch to select <USB 2.0 Mass Storage> or <USB 1.1 Mass Storage> and press the [OK] button.
4. Installation process automatically begins.

## Note

- ❖ During the Windows 98 SE driver installation, it may require to insert Windows 98 operation system CD-ROM into the CD-ROM drive to proceed.

## Divers : Installation des logiciels

*Installation du pilote Windows98SE (uniquement pour Windows98SE)*

Pour que le CAM apparaisse comme lecteur amovible sous Windows98SE, vous devrez peut être installer le pilote Windows98SE.

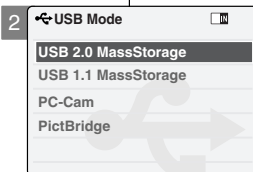

1. Fermez toutes les fenêtres ouvertes et insérez le logiciel fourni sur CD dans le lecteur CD-ROM.
2. Placez le CAM sur son socle et raccordez le câble USB à la sortie USB du socle. L'écran USB Mode s'affiche automatiquement.
3. Déplacez l'interrupteur [▲/▼] pour sélectionner <USB 2.0 Mass Storage> <USB 2.0 Mémoire auxiliaire> ou <USB 1.1 Mass Storage> <USB 1.1 Mémoire auxiliaire> et appuyez sur le bouton [OK].
4. L'installation débute automatiquement.

## Remarque

- ❖ Au cours de l'installation du pilote Windows 98 SE, il se pourrait que l'on vous demande d'insérer le CD de votre système d'exploitation Windows 98 dans votre lecteur CD-ROM avant de poursuivre.



### Disconnecting USB Connection

After completing the data transfer, you must disconnect the cable in the following way.

1. Select the removable disk icon on your computer screen and click the right mouse button to select 'Safely Remove Hardware'.
2. Select 'Stop' and disconnect the USB cable when the pop-up screen disappears.

### Notes

- ❖ If you disconnect the USB cable from the PC or the CAM during the data transfer, the data transfer will stop and the data may be damaged.
- ❖ If you connect the USB cable to a PC using a USB HUB or with other device at the same time, it might cause conflict and may not work properly. If this occurs, remove all other devices and try the connection again.
- ❖ The CAM may operate abnormally in the recommended system environment depending on the assembling of PC. For example, the video file is played abnormally.
- ❖ Once you select the USB 2.0 MassStorage, USB 1.1 MassStorage, PC-Cam or PictBridge, you cannot select the modes. Disconnect the USB cable or turn on the CAM again to select the modes.
- ❖ If you disconnect the USB cable, the message 'Now refresh file list' appears for 1 second.
- ❖ PCs used via a USB hub or with a USB card are not guaranteed to work in all circumstances.

### Débranchement du câble USB

Une fois le transfert de données achevé, vous devez débrancher le câble comme suit.

1. Cliquez avec le bouton droit de la souris sur l'icône du disque amovible et sélectionnez 'Retirer le périphérique en toute sécurité' (Safely Remove Hardware).
2. Sélectionnez 'Stop' et débranchez le câble USB lorsque la fenêtre contextuelle disparaît.

### Remarques

- ❖ Si vous débranchez le câble USB de l'ordinateur ou du CAM pendant le transfert de données, ce dernier s'interrompt et les données risquent d'être endommagées.
- ❖ Si vous connectez le câble USB à votre ordinateur par un répéteur multiport USB (HUB) ou parallèlement à un autre périphérique, cela risque de provoquer un conflit et le transfert peut ne pas fonctionner correctement. Si tel est le cas, retirez tous les autres périphériques et réessayez de vous connecter.
- ❖ Selon la façon dont l'ordinateur a été assemblé, le CAM peut fonctionner de façon anormale, même si la configuration système recommandée est respectée. Les fichiers vidéo ne seront pas lus normalement, par exemple.
- ❖ Une fois que vous avez sélectionné USB 2.0 MassStorage, USB 1.1 MassStorage, PC-Cam ou PictBridge, vous ne pouvez plus sélectionner d'autre mode. Débranchez le câble USB ou rallumez le CAM pour sélectionner un autre mode.
- ❖ Si vous débranchez le câble USB, le message 'Liste des fichiers en cours de mise à jour' (Now refresh file list) s'affiche pendant une seconde.
- ❖ Le bon fonctionnement des ordinateurs reliés à un répéteur multiport (HUB) USB ou une carte USB n'est pas toujours garanti.

## Miscellaneous Information: Printing Photos

## Divers : Impression des photos

## Printing with PictBridge Function

With the PictBridge Support, you can control the printer directly through the CAM in order to print out stored pictures.

For direct printing of your stored pictures using the PictBridge function, you must connect the CAM to a PictBridge printer using a USB cable.

1. Connect the CAM to the PictBridge printer with the USB cable.
2. Slide [Mode Selector] down to turn on the CAM.
  - ◆ USB menu screen appears automatically.
3. Slide the [▲/▼] switch to select <PictBridge> and press the [OK] button.
4. Slide the [▲/▼] switch to select <Copies> and press the [OK] button.
5. Slide the [▲/▼] switch to select desired number and press the [OK] button.
  - ◆ You can select the number of copies from 1 to 99.
6. Slide the [▲/▼] switch to select <Print> and press the [OK] button.

## Notes

- ❖ If you select <Back> in the menu, the previous menu appears.
- ❖ If you want to select the next or previous photo, select <Next> or <Previous> using [▲/▼] switch.
- ❖ For further details about printing photos, refer to the User's manual of the printer.

## Impression PictBridge

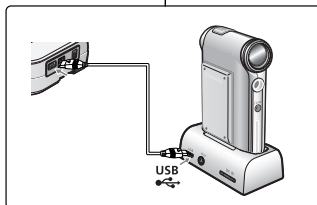

Grâce à la fonction PictBridge, vous pouvez commander l'imprimante directement à partir du CAM afin d'imprimer des photos enregistrées. Pour imprimer directement les photos que vous avez enregistrées à l'aide de la fonction PictBridge, branchez le CAM à une imprimante PictBridge par le câble USB.

1. Raccordez le CAM à l'imprimante PictBridge par le câble USB.
2. Glissez le [Mode Selector] (Sélecteur de mode) vers le bas pour démarrer le CAM.
  - ◆ L'écran du USB mode (mode USB) s'affiche automatiquement.
3. Glissez l'interrupteur [▲/▼] afin de sélectionner <PictBridge> et appuyez sur le bouton [OK].
4. Glissez l'interrupteur [▲/▼] afin de sélectionner <Copies> et appuyez sur le bouton [OK].
5. Glissez l'interrupteur [▲/▼] pour sélectionner le nombre souhaité puis appuyez sur le bouton [OK].
  - ◆ Vous pouvez choisir un nombre de copies allant de 1 à 99.
6. Glissez l'interrupteur [▲/▼] afin de sélectionner <Print> (Imprimer) et appuyez sur le bouton [OK].

## Remarques

- ❖ Si vous sélectionnez <Back> (Retour) dans le menu, le menu précédent s'affiche.
- ❖ Pour passer à la photo suivante ou précédente, sélectionnez <Next> (Suivante) ou <Previous> (Précédente) à l'aide de l'interrupteur [▲/▼].
- ❖ Pour plus d'informations sur l'impression des photos, reportez-vous au manuel d'utilisation de votre imprimante.

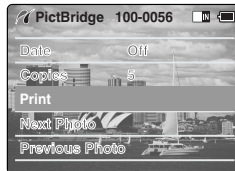
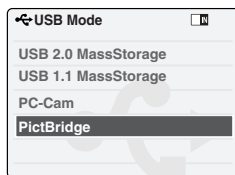

## Miscellaneous Information: Printing Photos

### *Printing Photos with DPOF Files*

DPOF (Digital Printing Order Format) creates print information for photos you select and numbers them on the Memory Stick or Memory Stick Pro. You can easily make prints on a DPOF compatible printer or order copies.

### **Printing DPOF files of the Memory Stick**

1. Set the print information for the photo you want to print. (Refer to page 61)
2. Remove the Memory Stick from the CAM and insert it into the photo printer.
3. Follow the steps of the printer to print out photos.

#### Note

- ❖ For further details about printing photos, refer to the User's manual of the printer.

## Divers : Impression des photos

### *Impression de photos à partir de fichiers DPOF*

Le format DPOF permet de définir les paramètres d'impression de chaque photo et le numéro de chacune sur la carte Memory Stick ou Memory Stick Pro. Vous pouvez imprimer ou réaliser des copies facilement à l'aide d'une imprimante compatible DPOF.

### **Impression de fichiers DPOF stockés sur Memory Stick**

1. Réglez les paramètres d'impression des photos que vous souhaitez imprimer (voir p. 61).
2. Retirez le Memory Stick du CAM et insérez-le dans l'imprimante photo.
3. Suivez les étapes de l'imprimante pour imprimer vos photos.

#### Remarque

- ❖ Pour plus d'informations sur l'impression des photos, reportez-vous au manuel d'utilisation de votre imprimante.

**Cleaning and Maintaining the CAM****After using the CAM**

- ❖ **For the safekeeping of the CAM, follow these steps.**
  - ✓ Turn the CAM off.
  - ✓ Remove the Battery Pack (refer to page 20).
  - ✓ Remove the Memory Stick (refer to page 34).
- ❖ **To prevent any damage to the LCD monitor, do not apply excessive force on its moving parts.**
- ❖ **Do not drop or in anyway shock the CAM.**
- ❖ **For prolonged use of the CAM, avoid using it in places subject to excessive humidity or dust.**
- ❖ **Do not leave the CAM in places subject to:**
  - ✓ Excessive humidity, steam, soot or dust.
  - ✓ Excessive shock or vibration.
  - ✓ Extremely high (over 50°C or 122°F) or extremely low (under 0°C or 32°F) temperatures.
  - ✓ Strong electromagnetic fields.
  - ✓ Direct sunlight or in a closed car on a hot day.
- ❖ **For the safe use of the battery pack, follow these.**
  - ✓ To conserve battery power, be sure to turn off the CAM power when not in use.
  - ✓ Battery consumption may vary depending on the condition of use. Recording with many starts and stops, frequent zooming, and recording in low temperatures will shorten actual recording times.
  - ✓ Dispose of used battery packs promptly. Do not dispose of them in fire.
  - ✓ The battery pack will become warm during charging and use. This is not a malfunction.
  - ✓ The battery pack has a limited service life. If the period of use becomes noticeably shorter with a normal charge, the battery pack is at the end of its service life. Replace it with a new battery pack.
- ❖ **For the safe use of the Memory Stick and the Memory Stick Pro, follow these.**
  - ✓ The Memory Stick should be stored away from heaters and other heat sources. Avoid storing Memory Sticks under direct sunlight and avoid electromagnetic fields.
  - ✓ Do not power off any devices while transferring data, as this may destroy the data.
  - ✓ Back up your image data often to a hard disk or other permanent storage media.
  - ✓ Format the Memory Stick periodically.
  - ✓ When formatting the Memory Stick or Memory Stick Pro, format in the CAM. If you format it on PC, use the 'Memory Stick Formatter' in the supplied software CD.

**Entretien : Nettoyage et  
entretien du CAM****Après l'utilisation du CAM**

- ❖ **Pour préserver votre CAM, suivez les instructions ci-dessous.**
  - ✓ Eteignez le CAM.
  - ✓ Retirez le bloc-piles (voir p. 20).
  - ✓ Retirez le Memory Stick (voir p. 34).
- ❖ **Afin d'éviter tout endommagement de l'écran ACL, manipulez avec soin les pièces mobiles de celui-ci.**
- ❖ **Ne faites pas tomber le CAM et protégez-le des chocs.**
- ❖ **Pour accroître la durée de vie de votre CAM, évitez de l'utiliser dans des endroits trop humides ou trop poussiéreux.**
- ❖ **Ne laissez pas votre CAM dans des endroits exposés à :**
  - ✓ une humidité ou une concentration de vapeur, de suie ou de poussière excessive ;
  - ✓ des chocs ou des vibrations extrêmes ;
  - ✓ des températures très élevées (dépassant 50°C (122°F)) ou très basses (inférieures à 0°C (32°F)).
  - ✓ des champs électromagnétiques puissants ;
  - ✓ la lumière directe du soleil (ne le laissez pas non plus dans une voiture fermée un jour de chaleur).
- ❖ **Pour une utilisation sans danger du bloc-piles, suivez les instructions ci-dessous.**
  - ✓ Pour ménager l'énergie de la pile, fermez le CAM quand vous ne l'utilisez pas.
  - ✓ La consommation d'énergie peut varier selon les conditions d'utilisation. Des lancements et interruptions d'enregistrement nombreux, de même qu'une utilisation fréquente du zoom et la réalisation d'enregistrements dans le froid raccourcissent la durée réelle d'enregistrement.
  - ✓ Jetez rapidement les bloc-piles usagés. Ne les jetez pas dans le feu.
  - ✓ Le bloc-piles se réchauffe en cours de charge ou d'utilisation. Cela est normal.
  - ✓ Le bloc-piles a une durée de vie limitée. Si la durée d'utilisation se réduit notablement après une charge normale, cela signifie que le bloc-piles arrive en fin de vie. Remplacez-le par un bloc-piles neuf.
- ❖ **Pour éviter tout problème lié à une carte Memory Stick ou Memory Stick Pro, conformez-vous aux instructions suivantes.**
  - ✓ Toute carte Memory Stick doit être rangée à l'écart des appareils de chauffage et de toute autre source de chaleur. Évitez de laisser vos cartes Memory Stick exposées à la lumière directe du soleil et évitez les champs électromagnétiques.
  - ✓ N'éteignez aucun périphérique lorsque vous transférez des données : vous risqueriez de les détruire.
  - ✓ Faites des sauvegardes fréquentes de vos données sur un disque dur ou sur tout autre support de stockage permanent.
  - ✓ Formatez la carte Memory Stick régulièrement.
  - ✓ Lorsque vous formatez la carte Memory Stick ou Memory Stick Pro, faites-le sur le CAM. Si vous faites le formatage sur un ordinateur, utilisez le logiciel Memory Stick Formatter inclus dans le CD fourni avec l'appareil.

## Cleaning and Maintaining the CAM

### *Cleaning the Body*

- ❖ **To Clean the Exterior of the CAM**
  - ✓ To clean the exterior, use a soft dry cloth. Wipe the body gently.  
Do not apply excessive force when cleaning, gently rub the surface.
  - ✓ The LCD monitor surface should not be pressed. Use a soft dry cloth to clean the surface.
  - ✓ To clean the lens, use an optional air blower to blow out dirt and other small objects. Do not wipe the lens with cloth or your fingers. If necessary, use lens cleaning paper.
  - ✓ Do not use thinner, alcohol or benzene for cleaning.  
Otherwise, the finish may be damaged.
  - ✓ Cleaning should be done only after the battery pack has been removed, and other power sources have been disconnected.

### *Using the Built-in Rechargeable Battery*

The CAM incorporates a rechargeable lithium cell that maintains the date and other settings even when the AC adaptor and the battery are removed. The rechargeable lithium cell is automatically recharged when the CAM is used.

### **Charging the Built-in Rechargeable Battery**

- ❖ If the CAM is not used at all, the cell runs down in 5 days.  
In this case, connect the AC adaptor to the CAM and turn on the power switch. Then leave it for 24 hours.  
After that, set the date and other settings again.

## Nettoyage et entretien du CAM

### *Nettoyage du boîtier*

- ❖ **Nettoyage de l'extérieur du CAM**
  - ✓ Pour nettoyer l'extérieur, utilisez un chiffon doux et sec.  
Essuyez doucement le boîtier. N'appuyez pas trop fort lors du nettoyage ; frottez doucement la surface.
  - ✓ N'appuyez pas sur la surface de l'écran ACL. Utilisez un chiffon doux et sec pour en nettoyer la surface.
  - ✓ En ce qui concerne le nettoyage de l'objectif, utilisez un séchoir à air frais (disponible en option) pour éliminer la saleté et autres petits dépôts. N'essuyez pas l'objectif avec un chiffon ou avec vos doigts. Si nécessaire, utilisez un papier spécial pour nettoyage d'objectif.
  - ✓ N'utilisez pas de solvant, d'alcool ou de benzène pour le nettoyage. Vous risqueriez d'endommager le fini.
  - ✓ Le nettoyage ne doit s'effectuer qu'une fois le bloc-piles retiré et les autres sources d'alimentation débranchées.

### *Pile interne rechargeable*

Le CAM est pourvu d'une pile au lithium rechargeable qui permet de conserver la date et les autres réglages en mémoire, même lorsque l'adaptateur CA et le bloc-piles sont retirés. Cette pile au lithium se recharge automatiquement lorsque le CAM est sous tension.

### **Charge de la pile interne rechargeable**

- ❖ Si le CAM est laissé hors tension plus de cinq jours, la pile se décharge complètement. Dans ce cas, branchez l'adaptateur CA sur le CAM et allumez celui-ci. Laissez-le sous tension pendant 24 heures.  
Après cela, réglez à nouveau la date et procédez aux autres réglages.

**Cleaning and Maintaining the CAM****Regarding the Battery**

- Battery pack performance decreases when the surrounding temperature is 10°C (50°F) or below, and the battery life becomes shorter. In that case, do one of the following so that the durability of the battery life can be extended for a longer period of time.
  - Put the battery pack in a pocket to warm it up, and insert it in your Sports Camcorder immediately prior to use.
  - Use a large capacity battery pack (Optional).
- Be sure to set the switch to OFF when not recording or playing back. The battery power is also consumed in standby mode and play back pause.
- Have your battery packs ready for two or three times the expected recording time, and make trial recordings before make the actual recording.
- Do not expose the battery pack to water. The battery pack is not water resistant.
- Keep the battery out of reach of children. If it is swallowed, seek medical assistance immediately.
- Wipe the battery with a clean dry cloth to ensure proper contact.
- Do not pick up the battery using metal tools as this may cause a short circuit.
- Do not short the battery or dispose of the battery in fire. Do not disassemble the battery. The battery could explode or catch fire.
- Use only recommended batteries and accessories. Use of batteries not expressly recommended for this equipment may cause an explosion or leakage, resulting in fire, injury or damage to the surroundings.
- Install the battery according to the instructions. Improperly installed batteries can cause damage to the camcorder.
- When you do not use for a long time, remove the battery pack and batteries. Otherwise, the battery may leak. To avoid damage to the product, be sure to remove the battery when no charge remains.
- Remove the batteries from the external lens during extended periods of non-use. To prevent damage to the remote lens, immediately remove spent or expired batteries from the external lens as they may breakdown or leak.
- Change the batteries if the lamp of external camera doesn't turn on or blinks when you powered.
- Never use new batteries together with batteries that have been used in other devices.

**Nettoyage et entretien du CAM****Concernant le bloc-piles**

- La performance du bloc-piles diminue lorsque la température extérieure atteint 10°C (50°F) ou en dessous, et ceci diminue la durée de vie du bloc-piles. Dans ces conditions, posez l'un des gestes suivants pour prolonger la durée de vie du bloc-piles :
  - Placez le bloc-piles dans une de vos poches pour le réchauffer et insérez-le dans votre Sports Camcorder immédiatement avant de l'utiliser.
  - Utilisez un bloc-piles haut rendement (optionnel).
- Assurez-vous de mettre l'interrupteur à la position OFF lorsque vous n'utilisez pas le CAM. Le bloc-piles utilise de l'énergie même en mode Standby, Play Back et Pause.
- Assurez-vous de doubler ou de tripler votre réserve de bloc-piles au-delà du temps d'enregistrement envisagé et faites des essais avant le début de votre enregistrement actual.
- N'exposez pas le bloc-piles à l'humidité ou à l'eau. Ce dernier n'est pas protégé de l'eau.
- Conservez le bloc-piles hors de portée des enfants. S'il est avalé, appelez immédiatement un médecin.
- Nettoyez le bloc-piles avec un linge propre et sec pour assurer un meilleur contact.
- Ne soulevez pas le bloc-piles avec des outils de métal qui pourraient entraîner un court-circuit.
- Ne court-circuitez pas le bloc-piles ni ne le jetez pas au feu. Ne démontez pas le bloc-piles. Il pourrait exploser ou prendre feu.
- N'utilisez que les bloc-piles et les accessoires recommandés par le fabricant.
- L'utilisation d'un bloc-piles non recommandé pour cet appareil pourrait entraîner une explosion ou des fuites qui pourraient causer un incendie, des blessures ou des dommages aux environs.
- Installez le bloc-piles selon les directives. Les bloc-piles mal installés peuvent abîmer le caméscope.
- Enlevez le bloc-piles ou les piles si vous n'utilisez pas le caméscope pour une période prolongée. Le bloc-piles pourrait fuir. Enlevez les bloc-piles plat pour prévenir les dégâts.
- Enlevez les piles de l'objectif externe lorsque vous n'utilisez pas l'appareil durant une période prolongée. Pour prévenir d'abîmer l'objectif extérieur, enlevez immédiatement les piles à plat parce qu'elles pourraient fuir ou éclater.
- Changez le bloc-piles du module de caméra externe s'il ne s'allume pas ou si le témoin clignote à la mise en marche.
- N'utilisez jamais de piles neuves avec des vieilles.

## ENGLISH Maintenance :

### Cleaning and Maintaining the CAM

#### *Using the CAM Abroad*

- ❖ Each country or region has its own electric and color systems.
- ❖ Before using the CAM abroad, check the following items:

#### Power Sources

- ❖ You can use the CAM in any country or area with the supplied AC Power Adapter where the power input range is 100V ~ 240V, 50/60Hz.
- ❖ Use a commercially available AC plug adapter if necessary, depending on the design of the local wall outlets.

#### Color System

- ❖ You can view your video files using the built-in LCD monitor. However, to view your recordings on a television set or to copy it to a video cassette recorder (VCR), the television set or the VCR must comply with NTSC-compatible and have the appropriate Audio / Video ports. Otherwise, you may need to use a separate Video Format Transcoder (NTSC-PAL format Converter).

#### PAL-Compatible Countries / Regions

Australia, Austria, Belgium, Bulgaria, China, CIS, Czech Republic, Denmark, Egypt, Finland, France, Germany, Greece, Great Britain, Holland, Hong Kong, Hungary, India, Iran, Iraq, Kuwait, Libya, Malaysia, Mauritius, Norway, Romania, Saudi Arabia, Singapore, Slovak Republic, Spain, Sweden, Switzerland, Syria, Thailand, Tunisia, etc.

#### NTSC-Compatible Countries / Regions

Bahamas, Canada, Central America, Japan, Mexico, Philippines, Korea, Taiwan, United States of America, etc.

## Entretien :

### Nettoyage et entretien du CAM

#### *Utilisation du CAM à l'étranger*

- ❖ Chaque pays ou région possède son propre système électrique et son codage couleur.
- ❖ Avant d'utiliser votre CAM à l'étranger, vérifiez les points suivants.

#### Sources d'alimentation

- ❖ Grâce à l'adaptateur CA fourni, vous pouvez utiliser votre CAM dans n'importe quel pays ou zone où l'alimentation secteur est comprise entre 100 et 240 V (50 ou 60 Hz).
- ❖ Utilisez si nécessaire un raccord de prise CA acheté dans le commerce selon la forme des prises murales locales.

#### Système de couleurs

- ❖ Vous pouvez visionner vos fichiers vidéo sur l'écran ACL intégré. Cependant, pour visionner vos enregistrements sur un téléviseur ou les copier vers un magnétoscope, le téléviseur ou le magnétoscope doivent être conformes au système NTSC et être équipés des ports audio / vidéo appropriés. Dans le cas contraire, vous devez utiliser un programme de transcodage vidéo (Convertisseur du format NTSC à PAL).

#### Pays et zones utilisant la norme PAL

Allemagne, Arabie Saoudite, Australie, Autriche, Belgique, Bulgarie, Chine, Communauté des États indépendants, Danemark, Égypte, Espagne, Finlande, France, Grande-Bretagne, Grèce, Hong Kong, Hongrie, Inde, Iran, Irak, Koweït, Libye, Malaisie, Maurice, Mauritanie, Norvège, Pays-Bas, Roumanie, Singapour, République slovaque, République tchèque, Suède, Suisse, Syrie, Thaïlande, Tunisie, etc.  
Pays et zones utilisant la norme NTSC  
Amérique centrale, Bahamas, Canada, États-Unis d'Amérique, Japon, Mexique, Philippines, Corée, Taiwan, etc.

## Troubleshooting

### Self Diagnosis Display

Display	Informs that...	Action
Not enough free space	Not enough free space for saving files	Check the space of internal memory or the Memory Stick.
Corrupted file	The file is corrupted	Delete the corrupted file.
Paper error	The paper is insufficient.	Check the paper in the printer. If there is no paper, insert the paper.
Printer error	The paper is caught in the printer.	Check that paper is caught in the printer. Pull out the caught paper.
Ink error	Ink is low.	Check if the ink or toner is low.
Wrong error	The file is wrong.	Check that the file is JPEG.
USB transfer error	The error is occurred while transferring data.	Disconnect the USB cable and connect it again.
Low battery	Battery is low.	Charge the battery pack or connect the AC Adapter.
Holding the key	The hold key is locked.	Unlock the hold key and operate the CAM.
Card error	The memory card is corrupted.	Format the Memory Stick or replace it with new one.
Not formatted	Format the memory card.	Format the Memory Stick.
Write error	Failed to write.	Check the memory space or format the memory.
Read error	Failed to read.	Delete the file.
Not supported format	The format is not supported.	The AVI or JPEG file that is not supported. Check the supported file on the page 30.
Write protected	Memory Stick is protected to write.	Unlock the Memory Stick.
MPEG decoding error	The video file is corrupted.	Delete the corrupted file.

- ✦ If these instructions do not solve your problem, contact your nearest Samsung dealer or authorized service centre/personnel.

Symptom	Possible Causes	Measure
No power is supplied	The power is not connected properly The battery is dead The battery is too cold	Connect the AC adapter properly, page 24 Replace the dead battery pack Warm up the battery or move to warmer place
Date/Time is wrong	The Date/Time is not set	Set the Date/Time, pages 90-91
Focus does not adjust automatically	Focus is set to manual mode Recording was done in a dark place Lens is covered with condensation	Set focus to AUTO Use strobe or lit the place Clear the lens and check the focus

## Dépannage

### Auto-diagnostic

Le message	donne les informations suivantes...	Action
Pas assez d'espace libre	Pas assez d'espace libre pour enregistrer les fichiers	Vérifiez l'espace disponible sur la mémoire interne ou sur la carte Memory Stick.
Fichier altéré	Ce fichier est altéré	Supprimez le fichier altéré
Erreur papier	La quantité de papier est insuffisante.	Vérifiez la quantité de papier dans l'imprimante. S'il n'y en a pas, insérez du papier.
Erreur d'imprimante	Il y a un bouchage de papier dans l'imprimante.	Vérifiez s'il y a du papier coincé dans l'imprimante. Dégagez les feuilles de papier coincées.
Erreur d'encre	Le niveau d'encre est bas.	Vérifiez le niveau d'encre.
Erreur de format	Le format de fichier est incorrect.	Vérifiez si le fichier est au format JPEG.
Erreur de transfert USB	Une erreur est survenue lors du transfert des données.	Débranchez le câble USB et rebranchez-le.
bloc-piles faible	Le niveau du bloc-piles est faible.	Vérifiez le bloc-piles ou branchez l'adaptateur CA.
Touche Hold	La touche Hold est verrouillée.	Déverrouillez la touche Hold pour utiliser le CAM.
Erreur de carte	La carte mémoire est altérée.	Formatez la carte Memory Stick ou remplacez-la.
Non formatée	Formatez la carte mémoire.	Formatez la carte Memory Stick.
Erreur en écriture	Impossible d'écrire.	Vérifiez l'espace mémoire ou formatez la carte mémoire.
Erreur de lecture	Impossible de lire.	Supprimez le fichier.
Format non pris en charge	Le format n'est pas pris en charge.	Les fichiers AVI ou JPEG ne sont pas pris en charge. Vérifiez le format de fichier pris en charge à la page 30.
Protection en écriture	La carte Memory Stick est protégée en écriture.	Déverrouillez la carte Memory Stick
Erreur de décodage MPEG	Le fichier vidéo est altéré	Supprimez le fichier altéré.

- ✦ Si ces instructions n'apportent aucune solution à votre problème, contactez votre revendeur le plus proche, un technicien ou un centre de service technique agréés Samsung.

Problème	Causes possibles	Solution
Il n'y a pas d'alimentation	Le câble d'alimentation n'est pas branché correctement Le bloc-piles est mort Le bloc-piles est trop froid	Connectez l'adaptateur CA correctement, voir page 24 Remplacez le bloc-piles mort Réchauffez le bloc-piles ou déplacez-le dans un endroit plus chaud
Date/Heure > est faux	La date et l'heure ne sont pas réglées	Réglez la date et l'heure, voir pages 90-91
La mise au point ne se fait pas automatiquement.	La mise au point est réglée sur le mode manuel. L'enregistrement a été effectué dans un endroit sombre. L'objectif est couvert de buée.	Réglez la mise au point sur AUTO Utilisez la lampe-éclair ou éclairez l'endroit Nettoyez l'objectif et vérifiez la mise au point.



## Troubleshooting

Symptom	Possible Causes	Measure
The Memory Stick will not load properly	Memory stick is in wrong position Something is stuck in the Memory Stick slot	Insert the Memory Stick properly, page 34 Clear the Memory Stick slot
Color balance of picture is not natural	White balance adjustment is required	Set proper white balance, page 67
Digital zoom does not work	Digital special effect is applied	Turn off the digital special effects, page 54
Files stored in the Memory Stick cannot be deleted	Memory Stick is protected File is locked	Remove the protection tab of Memory Stick Remove the lock on the file, page 84
Images on the LCD monitor appear dark	Ambient is too bright Ambient temperature is too low	Adjust the brightness and angle of LCD Low temperatures might produce a dark LCD display This is not a malfunction
Rear of the LCD monitor is hot	Prolonged use of LCD monitor	Close the LCD monitor to turn it off, or turn your device off to cool down
Play, rewind and fast forwarding do not work	The Photo Mode is selected	Select 'Video Mode' and select 'Play'
Memory Stick cannot be played back (Photo mode)	The Video Mode is selected	Select 'Photo Mode' and select 'View'
No picture is taken when is fully pressed	Not enough free memory space is remained Memory card is formatted by different devices	Delete files from the Memory Stick Format the Memory Stick on the CAM
Built-in Light will not come on	Light is forced to cancel Light is not available for recording	Select different Light mode, page 64
Cannot Record a video	The 'Photo Mode' is selected	Select 'Video Mode'
LCD screen turns off	To save power consumption, the LCD screen and Camera s power turns off if there is no button operation for a certain period of time (depending on operation mode), which is not a malfunctioning	Operating any button will turn the camera on Pressing the button once again will operate its function
External Camera Module does not operate	Battery is exhausted	Battery Replacement

## Dépannage

Problème	Causes possibles	Solution
La carte Memory Stick ne s'insère pas correctement.	La carte Memory Stick est mal insérée. Quelque chose bloque le compartiment de la carte Memory Stick.	Insérez la carte Memory Stick correctement, voir page 34. Dégagez le compartiment de la carte Memory Stick.
L'équilibre des couleurs de l'image n'est pas naturel.	L'équilibrage des blancs doit être réglé.	Réglez correctement l'équilibrage des blancs, voir page 67.
Le zoom numérique ne fonctionne pas.	Un effet spécial numérique est utilisé.	Désactivez les effets spéciaux numériques, voir page 54.
Les fichiers enregistrés dans la carte Memory Stick ne peuvent pas être supprimés.	Le Memory Stick est protégé. Le fichier est verrouillé	Retirez la languette de sûreté de la carte Memory Stick. Déverrouillez le fichier - voir p. 84
Les images apparaissent sombres sur l'écran ACL.	La lumière ambiante est trop vive. La température ambiante est trop basse.	Réglez la luminosité et l'angle de l'écran ACL. Des températures trop basses peuvent provoquer un affichage sombre sur l'écran ACL. Cela est normal.
L'arrière de l'écran ACL est chaud.	Utilisation prolongée de l'écran ACL	Rabattez l'écran ACL pour le mettre hors tension ou éteignez votre appareil pour le laisser refroidir
La lecture, le rembobinage et l'avance rapide ne fonctionnent pas.	Photo Mode est sélectionné	Sélectionnez Video Mode <Mode vidéo> et <Lecture>
La carte Memory Stick ne peut pas être lue (Mode Photo)	Le Video Mode est sélectionné	Sélectionnez Photo Mode <Mode photo> et View <Visualiser>
Aucune image n'est prise lorsque le bouton est enfoncé complètement.	Il ne reste pas suffisamment d'espace disponible dans la mémoire. La carte mémoire a été formatée par différents appareils.	Supprimez les fichiers de la carte Memory Stick. Formatez la carte Memory Stick sur le CAM
La lampe intégrée du CAM ne s'allume pas.	La lampe du CAM est désactivée. La lampe du CAM n'est pas disponible pendant les enregistrements	Sélectionnez un autre mode de lampe du CAM, reportez-vous à la p. 64
Impossibilité d'enregistrer un vidéo	Photo Mode est sélectionné	Sélectionnez Video Mode <Mode Vidéo>
L'écran ACL s'éteint	Pour réduire la consommation d'énergie, l'écran ACL et l'appareil photo s'éteignent lorsqu'aucun bouton n'est actionné pendant une durée donnée (selon le mode de fonctionnement). Ceci ne constitue nullement un dysfonctionnement.	L'appareil photo se remet automatiquement sous tension lorsque vous appuyez sur le bouton. Appuyez à nouveau sur le bouton pour activer la fonction.
Le module externe de caméra ne fonctionne pas.	Le bloc-piles est à plat.	Remplacement du bloc-piles

## Using the Menu

## Video

1. Record

2. Video In

External  
Camera  
Normal

3. Play

4. File Options

Delete  
Selected  
All  
CancelLock  
Selected  
All  
CancelCopy To  
Selected  
All  
CancelPB Option  
Selected  
All  
Cancel

Back

5. Settings

Size  
720  
352Quality  
Super Fine  
Fine  
Normal

Focus

AF  
MF

EIS

On  
Off

White Balance

Auto  
Hold  
Outdoor  
Indoor

Program AE

Auto  
Sports  
Spotlight  
Sand/Snow  
HS Shutter

BLC

Off  
On

Effect

Off  
Art  
Mosaic  
Sepia  
Negative  
Mirror  
B&W  
Emboss

Digital Zoom

Off  
On

Back

5. Back

## Photo

1. Capture

2. View

3. File Options

Delete

Selected  
All  
Cancel

Lock

Selected  
All  
Cancel

Copy To

Selected  
All  
Cancel

DPOF

Back

4. Settings

Size  
800X600  
640X480

Light

Auto  
On  
Off

Focus

AF  
MF

EIS

On  
Off

White Balance

Auto  
Hold  
Outdoor  
Indoor

Program AE

Auto  
Sports  
Spotlight  
Sand/Snow  
HS Shutter

BLC

Off  
On

Back

5. Back

## MP3

1. Play  
Options

Repeat

All  
Off  
One

Back

2. File Options

Delete

Selected  
All  
Cancel

Lock

Selected  
All  
Cancel

Copy To

Selected  
All  
Cancel

Back

3. Back

## Video

1. Record

2. Video In

External  
Camera  
Normal

3. Play

4. File Options

Delete  
Selected  
All  
CancelLock  
Selected  
All  
CancelCopy To  
Selected  
All  
CancelPB Option  
Selected  
All  
Cancel

Back

5. Settings

Size  
720  
352Quality  
Super Fine  
Fine  
Normal

Focus

AF  
MF

EIS

On  
Off

White Balance

Auto  
Hold  
Outdoor  
Indoor

Program AE

Auto  
Sports  
Spotlight  
Sand/Snow  
HS Shutter

BLC

Off  
On

Effect

Off  
Art  
Mosaic  
Sepia  
Negative  
Mirror  
B&W  
Emboss

Digital Zoom

Off  
On

Back

5. Back

## Photo

1. Capture

2. View

3. File Options

Delete

Selected  
All  
Cancel

Lock

Selected  
All  
Cancel

Copy To

Selected  
All  
Cancel

DPOF

Back

4. Settings

Size  
800X600  
640X480

Light

Auto  
On  
Off

Focus

AF  
MF

EIS

On  
Off

White Balance

Auto  
Hold  
Outdoor  
Indoor

Program AE

Auto  
Sports  
Spotlight  
Sand/Snow  
HS Shutter

BLC

Off  
On

Back

5. Back

## MP3

1. Play  
Options

Repeat

All  
Off  
One

Back

2. File Options

Delete

Selected  
All  
Cancel

Lock

Selected  
All  
Cancel

Copy To

Selected  
All  
Cancel

Back

3. Back

## Using the Menu

Voice Recorder	File Browser	System Settings	USB Mode
1. Record	1. Delete	1. Display	1. USB 2.0 MassStorage
2. Play	Selected All Cancel	LCD Brightness	2. USB 1.1 MassStorage
3. File Options	Cancel	0% ⋮ 100%	3. PC-Cam
Delete	2. Lock	LCD Colour	4. PictBridge
Selected All Cancel	Selected All Cancel	0% ⋮ 100%	Date/Copies/ Print Next Photo/ Previous Photo/ Back
Lock	3. Copy To	Back	Video Mode Previous Mode
Selected All Cancel	Selected All Cancel	2. Date/Time	File No.
Copy To	4. File Info	Set Time	Series Reset
Selected All Cancel	Close	Set Date	Beep Sound
Back	5. Back	Date Format	On Off
4. Back		YY/MM/DD DD/MM/YY MM/DD/YY	Version Info
		Time Format	Close Back
		12 Hour 24 Hour	4. Memory
		Back	Storage Type
			Internal External
			Format
			Internal External
			Memory Space
			000MB/000MB
			Back
			5. Back

## Menus

Voice Recorder	File Browser	System Settings	USB Mode
1. Record	1. Delete	1. Display	1. USB 2.0 MassStorage
2. Play	Selected All Cancel	LCD Brightness	2. USB 1.1 MassStorage
3. File Options	Cancel	0% ⋮ 100%	3. PC-Cam
Delete	2. Lock	LCD Colour	4. PictBridge
Selected All Cancel	Selected All Cancel	0% ⋮ 100%	Date/Copies/ Print Next Photo/ Previous Photo/ Back
Lock	3. Copy To	Back	Video Mode Previous Mode
Selected All Cancel	Selected All Cancel	2. Date/Time	File No.
Copy To	4. File Info	Set Time	Series Reset
Selected All Cancel	Close	Set Date	Beep Sound
Back	5. Back	Date Format	On Off
4. Back		YY/MM/DD DD/MM/YY MM/DD/YY	Version Info
		Time Format	Close Back
		12 Hour 24 Hour	4. Memory
		Back	Storage Type
			Internal External
			Format
			Internal External
			Memory Space
			000MB/000MB
			Back
			5. Back

## Specifications

<b>Model Name</b>	<b>SC-X105L/X110L</b>	
<b>the CAM System</b>		
Video Recording System	MPEG4 AVI Format	
Photo System	JPEG (DPOF, Exif 2.2)	
MP3	Stereo Playing	
Voice	WAVE file record/play (8KHz Sampling, 16 bit, Stereo)	
Memory	Internal memory	512MB (SC-X105L)
		1GB (SC-X110L)
	Memory Stick	
	Memory Stick Pro	
Recording/Playing time	Refer to page 31	
CCD Pixel	1/6 inch CCD, 680K(Maximum)	
Zoom Ratio	x10(Optical), x100(Digital)	
Focal Length	f=2.4-24mm, F1.8-2.4	
Minimum Illumination	3.0 Lux	
LCD Monitor	2.0" Trans Reflective, 210K	
<b>Cradle Connectors</b>		
USB	Mini-B type (USB 2.0 High Speed)	
The CAM Connector	Special 22Pin Connector	
AV Input/Output	Video (1.0Vp_p), Audio (-7.5dBm 47K $\Omega$ , Input:mono/Output:stereo)	
DC Power In Connector	Special 22Pin Connector	
<b>General</b>		
Operating Temperature	0°C-40°C (32°F-104°F)	
Operating Humidity	10%-80%	
Power Source	3.8V (Li-Polymer Battery pack), 4.8V (AC Adapter)	
Power Consumption	3.0W (LCD ON)	
Dimension(WxHxD)	2.32" x 3.65" x 1.04"	
Weight	0.3307lb (Including the Lithium Polymer Battery Pack)	
Built-in Microphone	Omni-directional Stereo condenser microphone	

## Caractéristiques techniques

<b>Nom du modèle</b>	<b>SC-X105L/X110L</b>	
<b>le système CAM</b>		
Appareil d'enregistrement vidéo	format MPEG4 AVI	
Système photo	JPEG (DPOF, Exif 2.2)	
MP3	lecture stéréo	
Voix	enregistrement / lecture de fichiers SON (échantillonnage 8 KHz, 16 bits, stéréo)	
Mémoire	Mémoire interne	512Mo(SC-X105L)
		1Go(SC-X110L)
	Carte Memory Stick	
	Memory Stick Pro	
Durée de lecture / d'enregistrement	reportez-vous à la page 31	
Pixel CCD	CCD 1/6", 680 K (maximum)	
Coefficient de zoom	x10 (optique), x100 (numérique)	
Distance	f=2,4-24mm, F1,8-2,4	
Luminosité minimum	3,0 lux	
Ecran ACL	2,0", transréflectif, 210 K	
<b>Branchements du socle</b>		
USB	type mini-B (USB 2,0 à haute vitesse)	
Prise du CAM	Prise spéciale à 22 broches	
Entrée/Sortie AV	Vidéo (1,0 Vpp), Audio (-7,5 dBm ; 47 K $\Omega$ ; Entrée : monophonique / Sortie : stéréophonique)	
Prise CC (socle)	Prise spéciale à 22 broches	
<b>Divers</b>		
Température de fonctionnement	0°-40°C (32°F-104°F)	
Humidité de fonctionnement	10%-80%	
Source d'alimentation	3,8 V (pile lithium-polymère), 4,8 V (adaptateur CA)	
Consommation électrique	3,0 W (écran ACL allumé)	
Dimensions (L x H x P)	58,8 mm x 92,7 mm x 26,3 mm (2.32" x 3.65" x 1.04")	
Poids	150 g (bloc-piles lithium-polymère comprise)	
Microphone intégré	microphone à condensateur stéréo multidirectionnel	

## Specifications

<b>Model Name</b>	SC-X105L/X110L
<b>The CAM Connectors</b>	
Common connector	ø 3.5 Stereo
AV Input/Output	Video (1.0p_p, 75Ω), Audio (-7.5dBm 47KΩ, Stereo)
Cradle Connector	Special 22Pin Connector
DC Power In Connector	Special 22Pin Connector
<b>AC Adapter</b>	
Power Requirement	AC 100-240V, 50/60Hz
DC Output	DC 4.8V, 1.0A
Dimensions	2.76" x 1.18" x 1.65"
Weight	0.18lb (Including DC cable)

<b>Model Name</b>	XC-L1N (External Camera Module)
<b>the External CMOS Camera</b>	
CMOS Pixel	1/4 inch CMOS, 320K(Maximum)
Video Resolution	640x480 (VGA)
Exposure	Auto
White Balance	Auto
Focus Type	Fixed
Focal Length	f=4.0mm, F2.6
<b>Connector</b>	
AV Output	Video (1.0Vp_p), Audio (-7.5dBm 47KΩ, Mono)
<b>General</b>	
Operating Temperature	0°C-40°C (32°F-104°F)
Operating Humidity	20%-80%
Power Source	1.5V x 2 (Alkaline AAA Battery)
Power Consumption	0.9W
Dimension(LxHxD)	3.36" x 1.08" x 1.06"
Weight	0.2317lb (Without the Alkaline AAA Battery)
Built-in Microphone	Omni-directional condenser microphone
Battery Using Time	Alkaline Battery : Maximum 60minutes Nikel Hydrogen Rechargeable Battery : Maximum 100 minutes (not included)

- These technical specifications and design may be changed without notice.

## Caractéristiques techniques

<b>Nom du modèle</b>	SC-X105L/X110L
<b>Prises du CAM</b>	
Prise commune	Écouteurs ø 3,5 Stéréo
Entrée/Sortie AV	Vidéo (1,0 Vpp, 75Ω), Audio (-7,5 dBm ; 47 KΩ, stéréo)
Branchements du socle	Prise spéciale à 22 broches
Prise CC (socle)	Prise spéciale à 22 broches
<b>Adaptateur CA</b>	
Alimentation requise	adaptateur CA 100 à 240 V ; 50/60 Hz
Sortie CC	CC 4,8 V ; 1,0 A
Dimensions	70 mm x 30 mm x 42 mm (2,76" x 1,18" x 1,65")
Poids	80 g (0,18 lb) (câble CC compris)

<b>Nom du modèle</b>	XC-L1N (Module de caméra externe)
<b>La caméra externe CMOS</b>	
Pixel CMOS	CMOS 1/4", 320 K (maximum)
Résolution vidéo	640 x 480 (VGA)
Exposition	Auto <Auto>
Équilibre des blancs	Auto <Auto>
Mise au point	Fixe
Longueur focale	f=4,0mm, F2,6
<b>Connecteur</b>	
Sortie AV	Vidéo (1,0 Vpp), Audio (-7,5 dBm 47KΩ, mono)
<b>Divers</b>	
Température de fonctionnement	0°-40° C (32° F-104° F)
Humidité de fonctionnement	20%-80%
Source d'alimentation	1,5 V x 2 (piles alcalines AAA)
Consommation électrique	0,9 W
Dimension (L x H x P)	85 mm x 27 mm x 26 mm (3,36" x 1,08" x 1,06")
Poids	150 g (0,2317lb) (sans les piles alcalines AAA)
Microphone intégré	Microphone à condensateur multi-directionnel
Temps d'utilisation du bloc-piles	Pile alcaline : maximum de 60 minutes Pile rechargeable nickel-hydrogène : maximum de 100 minutes (non fournie).

- L'apparence extérieure de ce produit et les caractéristiques techniques peuvent être modifiées sans préavis dans un souci d'amélioration de la qualité.

## Index

**- A -**

AF .....48, 65  
Auto Shut off .....94

**- B -**

Beep Sound .....98  
BLC .....52, 69

**- C -**

Capturing .....56  
Cleaning and Maintaining the  
CAM .....124

**- D -**

Date .....91  
Demo .....95  
Digital Zoom .....54  
Display button .....28  
DPOF .....61, 123

**- E -**

Effect .....53  
EIS .....49, 66  
External Camera  
Module .....108-110

**- F -**

File Browser .....83  
Focus .....48, 65  
Format .....101  
Function button .....27

**- I -**

Image Mixer .....117

**- L -**

LCD Brightness .....88  
LCD Color .....89  
Light .....64  
Lithium Polymer  
Battery pack .....13

**- M -**

Memory Space .....102  
Memory Stick .....34  
Memory type .....33  
Menu button .....14  
MF .....48, 65

## Index

**- A -**

AFFICHAGE ÉCRAN .....17  
AF .....48, 65  
Arrêt automatique .....94

**- B -**

Bouton Menu .....14  
Bouton Affichage .....28

**- C -**

Compensation de  
contre-jour .....52, 69  
Carte Memory Stick .....34  
Couleur de l'écran ACL .....89  
Commutateur .....14  
Câble USB .....13

**- D -**

Date .....91  
Démo .....95  
DPOF .....61, 123  
Dépannage .....128

**- E -**

Effet .....53  
Espace mémoire .....102  
Équilibrage des blancs .....49, 66  
Module caméra externe ..108-110

**- F -**

Format .....101

**- H -**

Heure .....90

**- I -**

Image Mixer .....117  
Information version .....99

**- L -**

Luminosité de l'écran ACL .....88  
Lampe du CAM .....64

**- M -**

Mode démarrage .....96  
Mise au point .....48, 65  
MF .....  
48, 65  
Mode USB .....103

**- N -**

Navigateur de fichiers .....83  
Nettoyage et entretien du  
CAM .....124

## Index

<b>- O -</b>	<b>- Y -</b>
OSD.....17	Version Information.....99
<b>- P -</b>	<b>- W -</b>
PB Option.....45	White Balance.....50, 67
PictBridge.....122	
Power switch.....14	<b>- Z -</b>
Program AE.....51, 68	Zooming In and Out.....38, 57
<b>- R -</b>	
Repeat Play.....74	
<b>- S -</b>	
Start-up Mode.....96	
Storage type.....100	
<b>- T -</b>	
Time.....90	
Troubleshooting.....128	
<b>- U -</b>	
USB Cable.....13	
USB mode.....103	

## Index

<b>- O -</b>	<b>- T -</b>
Option LECT.....45	Type de mémoire.....33
	Touche de fonction.....27
<b>- P -</b>	Type de stockage.....100
Prise.....56	
Pile lithium-polymère.....13	<b>- Z -</b>
PictBridge.....122	Zoom avant et arrière.....38, 57
Programmation AE.....51, 68	Zoom numérique.....54
<b>- R -</b>	
Relecture.....74	
<b>- S -</b>	
Signal sonore (Bip).....98	
Stabilisateur électronique d'images.....49, 66	

## Warranty (Canada users only)

### SAMSUNG LIMITED WARRANTY

SAMSUNG Electronics Canada inc. (SECA), warrants that this product is free from defective material and workmanship. SECA further warrants that if this product fails to operate properly within the specified warranty period and the failure is due to improper workmanship or defective material, SECA will repair or replace the product at its option. All warranty repairs must be performed by a SECA authorized service center. (The name and address of the location nearest you can be obtained by calling toll free: 1-800-SAMSUNG)

#### Labor

1 year carry-in

#### Parts

1 year

On carry-in models, transportation to and from the service center is the customer's responsibility.

The original dated sales receipt must be retained by the customer and is the only acceptable proof of purchase. It must be presented to the authorized service center at the time service is requested.

### EXCLUSIONS (WHAT IS NOT COVERED)

This warranty does not cover damage due to accident, fire, flood and/or other acts of god; misuse, incorrect line voltage, improper installation, improper or unauthorized repairs, commercial use, or damage that occurs in shipping.

Exterior and interior finish, lamps, and glass are not covered under this warranty. Customer adjustments which are explained in the instruction manual are not covered under the terms of this warranty. This warranty will automatically be voided for any unit found with a missing or altered serial number. This warranty is valid only on products purchased and used in Canada.

On-line warranty registration of your product is available by visiting our web site at [www.samsung.ca](http://www.samsung.ca).

#### Samsung Electronics Canada Inc.

7037 Financial Drive Mississauga, ON L5N 6R3

W: [www.samsung.ca](http://www.samsung.ca)

## Garantie pour le Canada

### GARANTIE SAMSUNG LIMITÉE

La société SAMSUNG Electronics Canada Inc. (SECA) garantit que ce produit est exempt de tout défaut matériel ou de fabrication. De plus, SECA s'engage, à sa discrétion, à réparer ou à remplacer le produit s'il ne fonctionnait pas correctement à cause d'un défaut matériel ou de fabrication pendant la période de garantie. Toute réparation effectuée dans le cadre de la garantie doit être réalisée par un centre de service agréé par SECA. (Le nom et l'adresse du centre de service agréé le plus proche peuvent être obtenus en appelant gratuitement le 1-800-SAMSUNG).

Garantie un an pièces et main-d'oeuvre.

Pour des modèles devant être ramenés par le client au centre de service agréé, le transport du matériel vers le centre de réparation et à partir de celui-ci est à la charge du client.

Le ticket de caisse original et daté doit être conservé par le client et constitue l'unique preuve valide d'achat. Il doit être présenté au service agréé au moment de la réparation.

### EXCEPTIONS (RESPONSABILITÉS NON COUVERTES)

Cette garantie ne couvre pas les dommages provoqués par un accident, un incendie, une inondation, des cas de force majeure, une mauvaise utilisation de l'appareil, l'utilisation d'une tension électrique incorrecte, une installation défectueuse, des réparations incorrectes ou non autorisées, l'utilisation à des fins commerciales, ou les dommages survenus lors du transport du matériel.

La garantie ne couvre pas le revêtement de l'appareil, la finition intérieure, les ampoules, ni les optiques. Les réglages relevant du client, décrits dans ce mode d'emploi, ne sont pas couverts par les termes de cette garantie. De même, elle ne s'applique pas si votre appareil ne porte pas de numéro de série ou si celui-ci est modifié. Cette garantie s'applique uniquement aux produits achetés et utilisés au Canada.

L'enregistrement de la garantie de votre produit est disponible en visitant notre site web au [www.samsung.ca](http://www.samsung.ca)

#### Samsung Electronics Canada Inc.

7037 Financial Drive Mississauga, ON L5N 6R3

W: [www.samsung.ca](http://www.samsung.ca)



ENGLISH

FRANÇAIS

THE CAMCORDER IS MANUFACTURED BY:

CE CAMÉSCOPE EST FABRIQUÉ PAR:



**\*Samsung Electronics' Internet Home Page**

United States	<a href="http://www.samsungusa.com">http://www.samsungusa.com</a>
United Kingdom	<a href="http://www.samsungelectronics.co.uk">http://www.samsungelectronics.co.uk</a>
France	<a href="http://www.samsung.fr">http://www.samsung.fr</a>
Australia	<a href="http://www.samsung.com/au">http://www.samsung.com/au</a>
Germany	<a href="http://www.samsung.de">http://www.samsung.de</a>
Sweden	<a href="http://www.samsung.se">http://www.samsung.se</a>
Poland	<a href="http://www.samsung.com/pl">http://www.samsung.com/pl</a>
Canada	<a href="http://www.samsungcanada.com">http://www.samsungcanada.com</a>
Panama	<a href="http://www.samsung-panama.com">http://www.samsung-panama.com</a>
Italia	<a href="http://www.samsung.it">http://www.samsung.it</a>
Spain	<a href="http://www.samsung.es">http://www.samsung.es</a>

**\*Pages d'accueil Web de Samsung Électronique**

Etats-Unis	<a href="http://www.samsungusa.com">http://www.samsungusa.com</a>
Royaume-Uni	<a href="http://www.samsungelectronics.co.uk">http://www.samsungelectronics.co.uk</a>
France	<a href="http://www.samsung.fr">http://www.samsung.fr</a>
Australie	<a href="http://www.samsung.com/au">http://www.samsung.com/au</a>
Allemagne	<a href="http://www.samsung.de">http://www.samsung.de</a>
Suède	<a href="http://www.samsung.se">http://www.samsung.se</a>
Pologne	<a href="http://www.samsung.com/pl">http://www.samsung.com/pl</a>
Canada	<a href="http://www.samsungcanada.com">http://www.samsungcanada.com</a>
Panama	<a href="http://www.samsung.com.pa">http://www.samsung.com.pa</a>
Italie	<a href="http://www.samsung.it">http://www.samsung.it</a>
Espagne	<a href="http://www.samsung.es">http://www.samsung.es</a>