

The Samsung logo is located in the top left corner of the blue header area. It consists of the word "SAMSUNG" in white, uppercase letters, enclosed within a white oval shape.

Quick Start Manual

ES10



For more information, refer to
the User Manual included on the
supplied CD-ROM.

This Quick Start Manual has been specially designed to guide you through the basic functions and features of your device. Please read the Quick Start Manual and User Manual carefully to ensure safe and correct use.

ENG / FRE / TUR / T.CHI / IND / ARA / THA / PER

Contents



| | | |
|---|----|----|
| Health and safety information..... | 2 | 1 |
| Camera layout | 4 | 8 |
| Setting up your camera | 5 | 7 |
| Unpacking | 5 | 7 |
| Inserting the battery and memory card | 6 | 13 |
| Turning on your camera..... | 7 | 16 |
| Selecting options | 7 | 33 |
| Capturing photos or videos ... | 8 | 19 |
| Playing files | 9 | 53 |
| Transferring files to a PC (Windows) | 10 | 85 |
| Specifications | 11 | 78 |

Health and safety information



Warnings

Do not use your camera near flammable or explosive gases and liquids

Do not use your camera near fuels, combustibles, or flammable chemicals. Do not store or carry flammable liquids, gases, or explosive materials in the same compartment as the camera or its accessories.

Keep your camera away from small children and pets

Keep your camera and all accessories out of the reach of small children and animals. Small parts may cause choking or serious injury if swallowed. Moving parts and accessories may present physical dangers as well.

Prevent damage to subjects' eyesight

Do not use the flash in close proximity (closer than 1m/3 ft) to people or animals. Using the flash too close to your subject's eyes can cause temporary or permanent damage.

Handle and dispose of batteries and chargers with care

- Use only Samsung-approved batteries and chargers. Incompatible batteries and chargers can cause serious injuries or damage to your camera.
- Never place batteries or cameras on or in heating devices, such as microwave ovens, stoves, or radiators. Batteries may explode when overheated.



Cautions

Handle and store your camera carefully and sensibly

- Do not allow your camera to get wet—liquids can cause serious damage. Do not handle your camera with wet hands. Water damage to your camera can void your manufacturer's warranty.
- Avoid using or storing your camera in dusty, dirty, humid, or poorly-ventilated areas to prevent damage to moving parts and internal components.

- Exercise caution when connecting cables or adapters and installing batteries and memory cards. Forcing the connectors, improperly connecting cables, or improperly installing batteries and memory cards can damage ports, connectors, and accessories.
- Do not insert foreign objects into any of your camera's compartments, slots, or access points. This type of damage may not be covered by your warranty.

Protect batteries, chargers, and memory cards from damage

- Avoid exposing batteries or memory cards to very cold or very hot temperatures (below 0° C/32° F or above 40° C/104° F). Extreme temperatures can reduce the charging capacity of your batteries and can cause memory cards to malfunction.
- Prevent memory cards from making contact with liquids, dirt, or foreign substances. If dirty, wipe the memory card clean with a soft cloth before inserting in your camera.

Camera layout

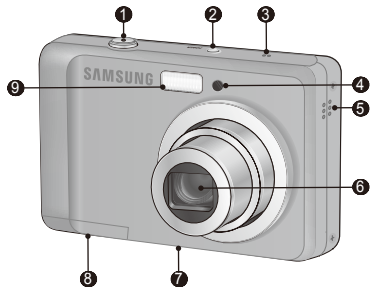

- ① Shutter button
- ② POWER button
- ③ Microphone
- ④ AF-assist light/timer lamp
- ⑤ Speaker
- ⑥ Lens / Lens cover
- ⑦ Tripod mount
- ⑧ Battery chamber cover
- ⑨ Flash

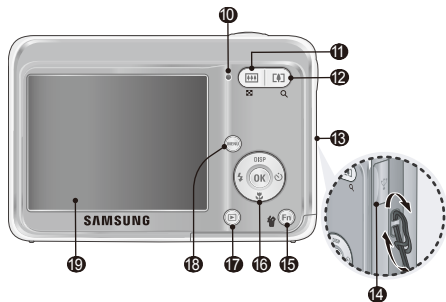

- ⑩ Status lamp
- ⑪ Zoom Wide(W) button (Thumbnail)
- ⑫ Zoom Tele(T) button (Digital zoom)
- ⑬ Strap eyelet
- ⑭ USB and A/V port
- ⑮ Fn / Delete button
- ⑯ Navigation button/OK button
- ⑰ Playback button
- ⑱ MENU button
- ⑲ LCD monitor

Setting up your camera

Unpacking

Please check that you have the correct contents before using this product. The contents can vary depending on the sales region. To buy the optional equipment, contact your nearest Samsung dealer or Samsung service centre.



Camera



AA Alkaline Batteries



USB cable



Camera strap



Quick Start Manual



Software CD-ROM
(User manual included)

Optional accessories



Memory cards



Rechargeable Battery
(SNB-2512)



Charger (SBC-N2)



A/V Cable



AC Cord



Camera case

Setting up your camera

Inserting the battery and memory card

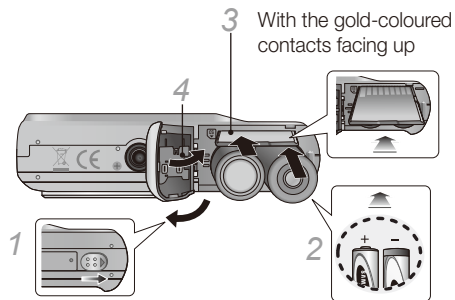

▼ Removing the battery

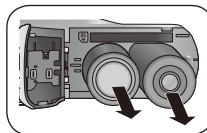

▼ Removing the memory card

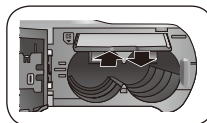

Push gently until the card disengages from the camera and then pull it out of the slot.

Turning on your camera

- 1 Press **[POWER]**.
 - The initial setup screen appears.

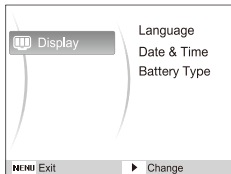

- 2 Press **[\odot]** to select **Language** and press **[\odot]**.
- 3 Press **[DISP]** or **[\blacktriangledown]** to select a language and press **[OK]**.
- 4 Press **[DISP]** or **[\blacktriangledown]** to select **Date & Time** and press **[\odot]**.
- 5 Press **[\leftarrow]** or **[\odot]** to select an item.
- 6 Press **[DISP]** or **[\blacktriangledown]** to change the number or select another date format and press **[OK]**.
- 7 Press **[DISP]** or **[\blacktriangledown]** to select **Battery Type** and press **[\odot]**.
- 8 Press **[DISP]** or **[\blacktriangledown]** to select a battery type and press **[OK]**.

Selecting options

- 1 In Shooting mode, press **[MENU]**.
- 2 Use the navigation buttons to scroll to an option or menu.

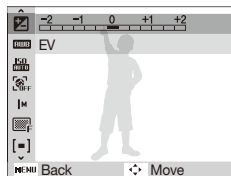

- 3 Press **[OK]** to confirm the highlighted option or menu.
 - To move left or right, press **[\leftarrow]** or **[\rightarrow]**.
 - To move up or down, press **[DISP]** or **[\blacktriangledown]**.

Capturing photos or videos

Taking a photo

- 1 Press **[MENU]** to select (📷).
- 2 Align your subject in the frame.
- 3 Press **[Shutter]** halfway down to focus automatically.
 - A green frame means the subject in focus.

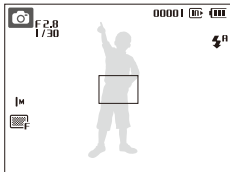

- 4 Press **[Shutter]** all the way down to take the photo.

Recording a video

- 1 Press **[MENU]** to select (📹).
- 2 Align your subject in the frame.
- 3 Press **[Shutter]**.
 - Press **[OK]** to pause or resume.
- 4 Press **[Shutter]** again to stop the recording.

Note

Number of photos by resolution (for 1 GB SD)

| | Resolution | Super fine | Fine | Normal |
|-----------|-------------|------------|-------|--------|
| 8M | 3264 x 2448 | 337 | 466 | 688 |
| 7M | 3264 x 2176 | 349 | 516 | 743 |
| 6M | 3264 x 1836 | 416 | 590 | 848 |
| 5M | 2592 x 1944 | 539 | 685 | 966 |
| 3M | 2048 x 1536 | 825 | 998 | 1,331 |
| 2M | 1920 x 1080 | 1,175 | 1,392 | 1,832 |
| 1M | 1024 x 768 | 2,365 | 2,409 | 2,826 |

These figures are measured under Samsung's standard conditions and may vary depending on shooting conditions and camera settings.

Playing files

Viewing photos

- 1 Press [▶].
- 2 Press [⚡] or [⌂] to scroll through files.
 - Press and hold to view files quickly.

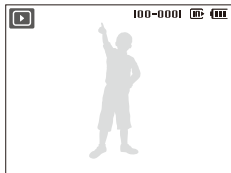

Viewing videos

- 1 Press [▶].
- 2 Press [OK].



- 3 Use the following buttons to control playback.

| | |
|------|--------------------------|
| [⚡] | Scan backward |
| [OK] | Pause or resume playback |
| [⌂] | Scan forward |

Transferring files to a PC (Windows)

- 1 Insert the installation CD in a CD-ROM drive and follow the onscreen instructions.
- 2 Connect the camera to the PC with the USB cable.

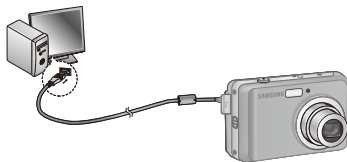

- 3 Turn on the camera.
- 4 On your PC, select **My Computer** → **Removable Disk** → **DCIM** → **100SSCAM**.
- 5 Select the files you want and drag or save them to the PC.

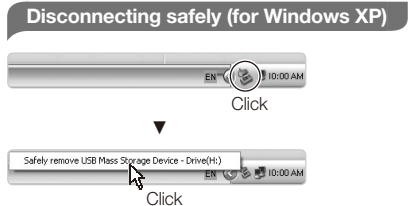

Specifications

| | |
|------------------------|---|
| Image sensor | <ul style="list-style-type: none"> Type: 1/2.5" (approx. 1.02 cm) CCD Effective pixels: approx. 8.1 mega-pixels Total pixels: approx. 8.3 mega-pixels |
| Lens | <ul style="list-style-type: none"> Focal length: Samsung lens $f = 6.3 - 18.9$ mm (35 mm film equivalent: 38 - 114 mm) F-stop range: F2.8 (W) - F5.2 (T) |
| Display | 2.5" (6.4 cm) 230 K, TFT LCD |
| Focusing | TTL auto focus (Multi AF, Center AF, Face Detection AF) |
| Shutter speed | <ul style="list-style-type: none"> Auto: 1/8 - 1/1,500 sec. Program: 1 - 1/1,500 sec. Night: 8 - 1/1,500 sec. Firework: 4 sec. |
| Storage | <ul style="list-style-type: none"> Internal memory: approx. 9 MB External memory (Optional): SD card (up to 2 GB guaranteed), SDHC card (up to 8 GB guaranteed), MMC Plus (up to 1 GB guaranteed) <p>Internal memory capacity may not match these specifications.</p> |
| Rechargeable battery | <ul style="list-style-type: none"> Primary Battery : 2x AA Alkaline Rechargeable battery : SNB-2512B KIT (Optional) (2xAA Ni-MH Battery & Charger) |
| Dimensions (W x H x D) | 94.1 x 62.7 x 26.8mm (excluding protrusions) |
| Weight | 120 g (without battery and memory card) |
| Operating temperature | 0 - 40° C |
| Operating humidity | 5 - 85 % |

Sommaire

| | | |
|--|----|----|
| Informations relatives à la santé et à la sécurité | 2 | 1 |
| Présentation de l'appareil photo | 4 | 8 |
| Assemblage de votre appareil photo | 5 | |
| Contenu du coffret | 5 | 7 |
| Insertion de la batterie et de la carte mémoire | 6 | 13 |
| Mise en route de l'appareil | 7 | 16 |
| Sélection des options | 7 | 33 |
| Prise de vues photo ou vidéo... | 8 | 19 |
| Lecture de fichiers | 9 | 53 |
| Transfert de fichiers vers un PC (Windows) | 10 | 85 |
| Caractéristiques | 11 | 78 |



Informations relatives à la santé et à la sécurité



Avertissements

N'utilisez pas l'appareil photo à proximité de gaz et de liquides inflammables ou explosifs

N'utilisez pas l'appareil à proximité de combustibles ou de produits chimiques inflammables. Ne transportez et ne stockez jamais de liquides inflammables, de gaz ou de matériaux explosifs dans le même emplacement que l'appareil ou ses accessoires.

Ne laissez pas l'appareil photo à la portée d'enfants en bas âge et d'animaux domestiques

Tenez l'appareil, ses pièces et ses accessoires, hors de portée des enfants en bas âge et des animaux. L'ingestion de petites pièces peut provoquer un étouffement ou des blessures graves. Les parties détachables et les accessoires représentent également un danger.

Évitez d'endommager la vue des sujets photographiés

N'utilisez pas le flash trop près (moins d'un mètre) des personnes et des animaux. L'utilisation du flash trop près des yeux du sujet peut provoquer des lésions temporaires ou permanentes.

Utilisez les batteries et les chargeurs avec précaution et respectez les consignes de recyclage

- Utilisez uniquement des batteries et des chargeurs Samsung. L'utilisation de batteries et de chargeurs incompatibles peut provoquer des blessures graves ou endommager votre appareil.
- Ne posez jamais les batteries ou l'appareil à l'intérieur ou au-dessus d'un dispositif chauffant, tel qu'un four à micro-ondes, une cuisinière ou un radiateur. En cas de surchauffe, les batteries risquent d'exploser.



Attention

Manipulez et stockez votre appareil avec soins

- Évitez tout contact avec des liquides qui risqueraient d'endommager sérieusement votre appareil photo. N'utilisez pas l'appareil avec les mains mouillées. L'eau peut endommager votre appareil photo et entraîner l'annulation de la garantie du fabricant.
- Évitez d'utiliser et de stocker votre appareil dans un endroit poussiéreux, sale, humide ou mal ventilé afin de ne pas endommager ses composants internes.

- Lors du branchement des cordons et du chargeur et de l'insertion des batteries et des cartes mémoire, agissez prudemment. Enfoncer les cordons avec force ou sans précaution et insérer les batteries et les cartes mémoire de manière incorrecte peut endommager les prises et les accessoires.
- N'introduisez pas de corps étrangers dans les compartiments, les logements ou les ouvertures de l'appareil photo. Les dysfonctionnements qui s'en suivraient ne seront pas couverts par votre garantie.

Protégez les batteries, les chargeurs et les cartes mémoire

- Évitez d'exposer les batteries et les cartes mémoire à des températures extrêmes (inférieures à 0 °C / 32 °F ou supérieures à 40 °C / 104 °F). Les températures extrêmes peuvent réduire les capacités de chargement des batteries et provoquer des dysfonctionnements des cartes mémoire.
- Évitez tout contact des cartes mémoire avec des liquides, de la poussière ou des corps étrangers. Si la carte mémoire est sale, nettoyez-la avec un chiffon doux avant de l'introduire dans l'appareil photo.

Présentation de l'appareil photo

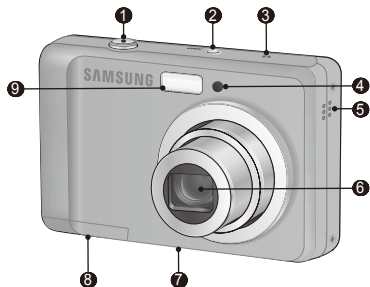

- ❶ Déclencheur
- ❷ Bouton de marche/arrêt
- ❸ Microphone
- ❹ Voyant AF / Voyant du retardateur
- ❺ Haut-parleur
- ❻ Objectif / Cache objectif
- ❼ Fixation du pied
- ❽ Trappe batterie
- ❾ Flash

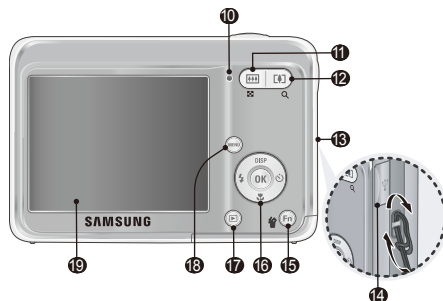

- ❿ Voyant Indicateur
- ⓫ Touche Zoom Wide (W) (Aperçu)
- ⓬ Touche Zoom Tele (T) (Zoom numérique)
- ⓭ Dragonne
- ⓮ Connecteur USB et connecteur Audio/Vidéo
- ⓯ Touche Fn / Supprimer
- ⓰ Touche Navigation/Touche OK
- ⓱ Touche Lecture
- ⓲ Touche Menu
- ⓳ Ecran LCD

Assemblage de votre appareil photo

Contenu du coffret

Veillez contrôler que vous disposez de tous les accessoires avant d'utiliser cet appareil. Il est possible que le contenu varie selon la région de vente. Pour acheter les éléments en option, contactez votre revendeur Samsung le plus proche ou un Service Après-Vente agréé Samsung.



Appareil photo



Piles alcalines AA



Câble USB



Dragonne

Manuel de démarrage
rapideCD-ROM
(Manuel d'utilisation
inclus)

Accessoires en option



Cartes mémoire

Batterie rechargeable
(SNB-2512)

Chargeur (SBC-N2)



Câble audio/vidéo



Câble secteur



Etui de l'appareil photo

Assemblage de votre appareil photo

Insertion de la batterie et de la carte mémoire

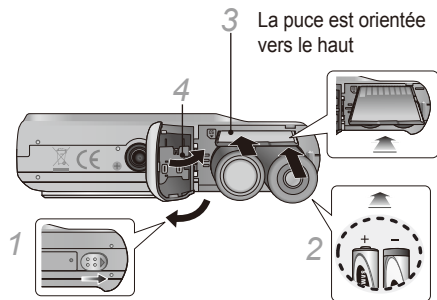

▼ Retrait de la batterie

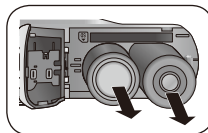

▼ Retrait de la carte mémoire

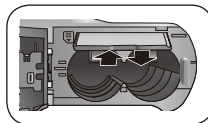

Appuyez doucement jusqu'à ce que la carte soit éjectée de sa trappe, puis retirez-la entièrement.

Mise en route de l'appareil

- 1 Appuyez sur **[POWER]**.
 - L'écran d'installation s'affiche.

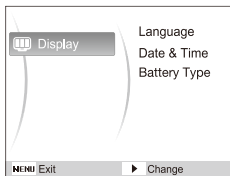

- 2 Appuyez sur **[↶]** pour sélectionner **Language** et appuyez sur **[↵]**.
- 3 Appuyez sur **[DISP]** ou sur **[↵]** pour sélectionner une langue, puis appuyez sur **[OK]**.
- 4 Appuyez sur **[DISP]** ou sur **[↵]** pour sélectionner **Date & Time**, puis appuyez sur **[↵]**.
- 5 Appuyez sur **[↵]** ou sur **[↶]** pour sélectionner une option.
- 6 Appuyez sur **[DISP]** ou sur **[↵]** pour changer de chiffre ou sélectionnez un autre format de date et appuyez sur **[OK]**.
- 7 Appuyez sur **[DISP]** ou sur **[↵]** pour sélectionner **Battery Type**, puis appuyez sur **[↵]**.
- 8 Appuyez sur **[DISP]** ou sur **[↵]** pour sélectionner un type de batterie, puis appuyez sur **[OK]**.

Sélection des options

- 1 En mode Prise de vue, appuyez sur **[MENU]**.
- 2 Utilisez les touches de navigation pour atteindre une option ou un menu.

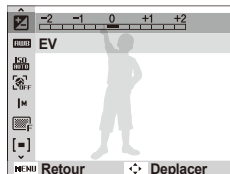

- 3 Pour vous déplacer à gauche ou à droite, appuyez sur **[↶]** ou **[↷]**.
 - Pour vous déplacer en haut ou en bas, appuyez sur **[DISP]** ou **[↵]**.
- 3 Pour confirmer le menu ou l'option en surbrillance, appuyez sur **[OK]**.
 - Appuyez de nouveau sur **[MENU]** pour revenir au menu précédent.

Prise de vues photo ou vidéo

Prise de vues

- 1 Appuyez sur **[MENU]** pour sélectionner (📷).
- 2 Cadrez le sujet à photographier.
- 3 Appuyez à mi-course sur le déclencheur pour une mise au point automatique.
 - Un cadre vert signifie que le sujet est mis au point.

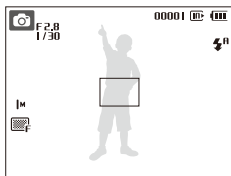

- 4 Appuyez à fond sur le déclencheur pour prendre la photo.

Filmer une séquence vidéo

- 1 Appuyez sur **[MENU]** pour sélectionner (📹).
- 2 Cadrez le sujet à photographier.
- 3 Appuyez sur le déclencheur.
 - Appuyez sur **[OK]** pour marquer une pause ou reprendre.
- 4 Appuyez de nouveau sur le déclencheur pour arrêter l'enregistrement.

+ Remarque

Nombre de photos en fonction de la résolution

(pour une carte SD de 1 Go)

| | Résolution | Maximale | Élevée | Normale |
|-----------|-------------|----------|--------|---------|
| 8M | 3264 x 2448 | 337 | 466 | 688 |
| 7M | 3264 x 2176 | 349 | 516 | 743 |
| 6M | 3264 x 1836 | 416 | 590 | 848 |
| 5M | 2592 x 1944 | 539 | 685 | 966 |
| 3M | 2048 x 1536 | 825 | 998 | 1,331 |
| 2M | 1920 x 1080 | 1,175 | 1,392 | 1,832 |
| 1M | 1024 x 768 | 2,365 | 2,409 | 2,826 |

Ces chiffres proviennent des mesures effectuées par Samsung dans des conditions normales. Ils peuvent varier en fonction des paramètres et des conditions de prise de vue.

Lecture de fichiers

Visionner des photos

- 1 Appuyez sur [▶].
- 2 Appuyez sur [⚡] ou sur [☺] pour parcourir les fichiers.
 - Maintenez votre doigt appuyé pour un défilement rapide des fichiers.

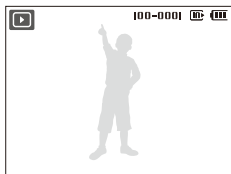

Affichage des vidéos

- 1 Appuyez sur [▶].
- 2 Appuyez sur [OK].



- 3 Utilisez les touches suivantes pour contrôler la lecture.

| | |
|------|--|
| [⚡] | Retour arrière |
| [OK] | Mettre en pause ou reprendre après une pause |
| [☺] | Avance rapide |

Transfert de fichiers vers un PC (Windows)

- 1 Insérez le CD d'installation dans un lecteur de CD-ROM, puis suivez les instructions qui s'affichent.
- 2 Branchez l'appareil au PC à l'aide du câble USB.

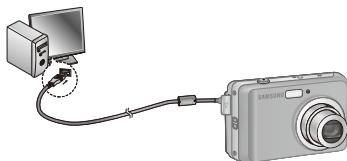

- 3 Allumez l'appareil photo.
- 4 Sur votre ordinateur, sélectionnez **Poste de travail** → **Disque amovible** → **DCIM** → **100SSCAM**.
- 5 Sélectionnez les fichiers de votre choix, puis copiez-les ou déplacez-les sur l'ordinateur.

Débranchement en toute sécurité
(pour Windows XP)



Cliquez



Cliquez

Caractéristiques

| | |
|--------------------------------------|--|
| Capteur d'images | <ul style="list-style-type: none"> Type : CCD 1/2,5" (environ 1,02 cm) Pixels effectifs : Environ 8,1 mégapixels Nombre total de pixels : Environ 8,3 mégapixels |
| Objectif | <ul style="list-style-type: none"> Distance focale : Objectif Samsung f = 6,3 - 18,9 mm (équivalent à un film 35 mm : 38 - 114 mm) Plage d'ouverture de l'objectif : F2,8 (W) - F5,2 (T) |
| Écran | Écran LCD TFT 2,5" (6,4 cm) 230 000 pixels |
| Mise au point | Mise au point auto TTL (Mise au point multiple, Mise au point au centre, AF Détection des visages) |
| Vitesse d'obturation | <ul style="list-style-type: none"> Automatique : 1/8 - 1/1 500 s. Programme : 1 - 1/1 500 s. Nuit : 8 - 1/1 500 s. Feux d'artifice : 4 s. |
| Stockage | <ul style="list-style-type: none"> Mémoire interne : Environ 9 Mo Mémoire externe (en option) : Carte SD (jusqu'à 2 Go garanti), carte SDHC (jusqu'à 8 Go garanti), MMC Plus (jusqu'à 1 Go garanti) <p>La capacité de la mémoire interne peut varier par rapport à ces caractéristiques.</p> |
| Batterie rechargeable | <ul style="list-style-type: none"> Pile primaire : 2 x AA Alcaline Batterie rechargeable : SNB-2512B KIT (en option) (2 batteries AA Ni-MH et chargeur) |
| Dimensions (l x h x p) | 94,1 x 62,7 x 26,8 mm (hors éléments en saillie) |
| Poids | 120 g (sans la batterie ni la carte mémoire) |
| Température de fonctionnement | 0 - 40°C |
| Humidité de fonctionnement | 5 - 85 % |

İçindekiler

| | | |
|---|----|----|
| Sağlık ve güvenlik bilgileri | 2 | 1 |
| Kamera düzeni | 4 | 8 |
| Kameranızı ayarlama | 5 | 7 |
| Paketi açma | 5 | 13 |
| Pili ve hafıza kartını takma | 6 | 16 |
| Kameranızı açma | 7 | 33 |
| Seçenekleri belirleme | 7 | 19 |
| Fotoğraf veya video çekme... | 8 | 53 |
| Dosyaları oynatma | 9 | 85 |
| Dosyaları bilgisayara aktarma (Windows) | 10 | 78 |
| Teknik Özellikler | 11 | |



Sağlık ve güvenlik bilgileri



Uyarılar

Kameranızı yanıcı veya patlayıcı gazların veya sıvıların yakınında kullanmayın

Kameranızı benzin, yakıt veya yanıcı kimyasal maddelerin yakınında kullanmayın. Yanıcı sıvı, gaz veya patlayıcı malzemeleri kamera veya aksesuarlarıyla aynı bölmede saklamayın veya taşımayın.

Kameranızı küçük çocuklardan ve evcil hayvanlardan uzak tutun

Kameranızı ve tüm aksesuarlarını küçük çocukların ve hayvanların erişmeyeceği yerde bulundurun. Küçük parçalar çiğnenebilir veya yutulursa ciddi yaramalara neden olabilir. Hareketli parçalar ve aksesuarlar da fiziksel tehlike arz edebilir.

Öznenin gözlerinin zarar görmemesine dikkat edin

Flaş ışığı insanlara veya hayvanlara yakın mesafede (1m/3 ft'ten daha yakın) kullanmayın. Flaş ışığı öznenin gözüne çok yakın tutarak kullanmak geçici veya kalıcı hasarlara neden olabilir.

Pilleri ve şarj cihazlarını kullanırken veya atarken dikkatli olun

- Yalnızca Samsung tarafından onaylanan pilleri ve şarj cihazlarını kullanın. Uyumsuz pil veya şarj cihazı kullanılması ciddi yaralanmalara veya kameranızın zarar görmesine neden olabilir.
- Pilleri veya kameraları asla mikrodalga fırın, ocak, radyatör veya soba gibi ısıtıcıların içine ya da üzerine koymayın. Piller fazla ısınırsa patlayabilir.



Dikkat

Kameranızı dikkatli ve makul bir şekilde kullanın ve saklayın

- Kameranızın ıslanmamasına dikkat edin; sıvılar kameraya ciddi hasar verebilir. Kameranızı ıslak elle kullanmayın. Kameranızın su yüzünden zarar görmesi, üretici garantisini geçersiz kılar.
- Kameranın içindeki hareketli parçaların ve iç bileşenlerin zarar görmemesi için kameranızı tozlu, kirlili, nemli veya iyi havalandırılmamış yerlerde kullanmayın ve saklamayın.

- Kabloları veya adaptörleri bağlarken ve pilleri veya hafıza kartlarını takarken dikkatli olun. Bağlantıları zorlamak, kabloları doğru takmamak veya pilleri ve hafıza kartlarını yanlış takmak bağlantı noktalarına, girişlere ve aksesuarlara zarar verebilir.
- Kameranın hiçbir bölümüne, yuvasına veya erişim noktasına herhangi bir yabancı nesne sokmayın. Garantiniz bu tür hasarı kapsamayabilir.

Pilleri, şarj cihazlarını ve hafıza kartlarını koruyun

- Pilleri veya hafıza kartlarını çok düşük veya çok yüksek sıcaklıklara maruz bırakmayın (0° C/ 32° F'den düşük veya 40° C/104° F'den yüksek). Çok düşük veya çok yüksek sıcaklıklar pillerin şarj kapasitesini düşürebilir ve hafıza kartlarının doğru çalışmamasına neden olabilir.
- Hafıza kartlarının sıvı, kir veya yabancı maddelerle temas etmemesine dikkat edin. Hafıza kartı kirlenirse, kartı kameranıza takmadan önce yumuşak bir bezle temizleyin.

Kamera düzeni

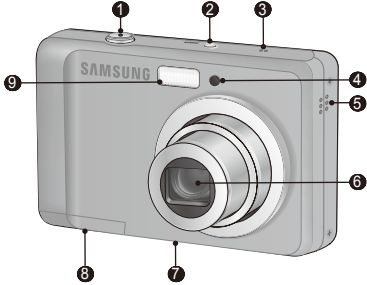

- 1 Deklanşör düğmesi
- 2 Güç düğmesi
- 3 Mikrofon
- 4 AF-yardımcı ışığı/zamanlayıcı lambası
- 5 Hoparlör
- 6 Mercek / Mercek kapağı
- 7 Üçayak bağlantısı
- 8 Pil bölmesi kapağı
- 9 Flaş

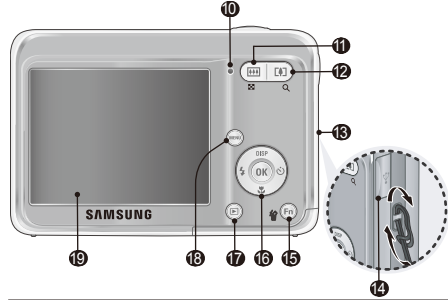

- 10 Durum lambası
- 11 Yakınlaştırma Wide(W) düğmesi (Küçük resim)
- 12 Yakınlaştırma Tele(T) düğmesi (Dijital yakınlaştırma)
- 13 Kayış gözü
- 14 USB ve A/V bağlantı noktası
- 15 Fn / Sil düğmesi
- 16 Gezinti düğmesi/OK düğmesi
- 17 Oynatma düğmesi
- 18 Menü düğmesi
- 19 LCD ekran

Kameranızı ayarlama

Paketi açma

Bu ürünü kullanmadan önce lütfen doğru içeriğe sahip olduğunuzu kontrol edin. İçindekiler satış bölgesine bağlı olarak farklılık gösterebilir. İsteğe bağlı bir donanım satın almak için, size en yakın Samsung bayisi veya Samsung servis merkezine başvurun.



Kamera



AA Alkaline Piller



USB kablosu



Kamera kayışı



Hızlı Başlangıç Kılavuzu



Yazılım CD-ROM'u
(Kullanım kılavuzu dahil)

İsteğe bağlı aksesuarlar



Hafıza kartları



Şarj edilebilir pil
(SNB-2512)



Şarj cihazı (SBC-N2)



A/V kablosu



AC Kablosu



Kamera çantası

Kameranızı ayarlama

Pili ve hafıza kartını takma

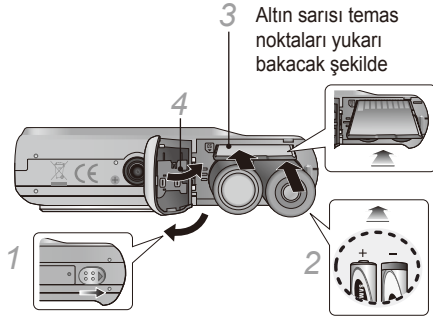

▼ Pili çıkarma

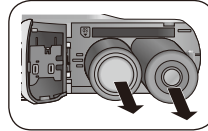

▼ Hafıza kartını çıkarma

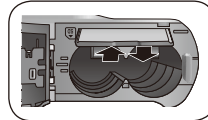

Kart kameradan ayrılana kadar yavaşça bastırın ve kartı yuvasından çekerek çıkarın.

Kameranızı açma

- 1 **[POWER]** düğmesine basın.
 - İlk ayar ekranı açılır.

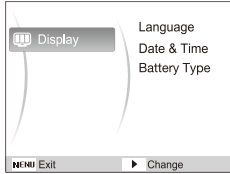

- 2 **Language**'i seçmek için [] düğmesine basın ve ardından [] düğmesine basın.
- 3 Bir dil seçmek için **[DISP]** veya [] düğmesine basın ve ardından **[OK]** düğmesine basın.
- 4 **Date & Time**'i seçmek için **[DISP]** veya [] düğmesine basın ve ardından [] düğmesine basın.
- 5 Bir öğeyi seçmek için [] veya [] düğmesine basın.
- 6 Numarayı değiştirmek için **[DISP]** veya [] düğmesine basın veya başka bir tarih biçimi seçip **[OK]** düğmesine basın.
- 7 **Battery Type** seçmek için **[DISP]** veya [] ve [] düğmesine basın.
- 8 PİL türünü seçmek için **[DISP]** veya [] ve **[OK]** düğmesine basın.

Seçenekleri belirleme

- 1 Çekim modunda **[MENU]** düğmesine basın.
- 2 Bir seçeneğe veya menüye gitmek için gezinti düğmelerini kullanın.

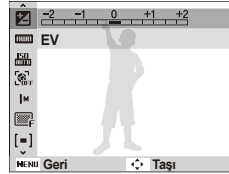

- 3 Vurgulanan seçeneği veya menüyü onaylamak için **[OK]** düğmesine basın.
 - Sola veya sağa gitmek için [] veya [] düğmesine basın.
 - Yukarı veya aşağı gitmek için **[DISP]** veya [] düğmesine basın.

Fotoğraf veya video çekme

Fotoğraf çekme

- 1 (📷) seçeneğini belirtmek için [MENU] düşmesine baszn.
- 2 Çekeceğiniz özneyi çerçeveveye yerleştrirn.
- 3 Otomatik odaklama için [Deklanşör] düğmesine yarım basın.
 - Yeşil çerçeve öznenin odakta olduğunu gösterir.

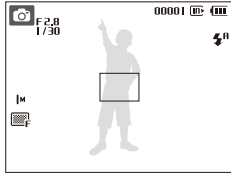

- 4 Fotoğrafı çekmek için [Deklanşör] düğmesine tam basın.

Video kaydetme

- 1 (📹) seçeneğini belirtmek için [MENU] düşmesine baszn.
- 2 Çekeceğiniz özneyi çerçeveveye yerleştrirn.
- 3 [Deklanşör] düğmesine basın.
 - Duraklatmak veya sürdürmek için [OK] düğmesine basın.
- 4 Kaydı durdurmak için [Deklanşör] düğmesine tekrar basın.

Not

Çözünürlüğüne göre fotoğraf sayısı (1 GB SD için)

| Çözünürlük | Çok iyi | İyi | Normal | |
|------------|-------------|-------|--------|-------|
| 8M | 3264 x 2448 | 337 | 466 | 688 |
| 7M | 3264 x 2176 | 349 | 516 | 743 |
| 6M | 3264 x 1836 | 416 | 590 | 848 |
| 5M | 2592 x 1944 | 539 | 685 | 966 |
| 3M | 2048 x 1536 | 825 | 998 | 1,331 |
| 2M | 1920 x 1080 | 1,175 | 1,392 | 1,832 |
| 1M | 1024 x 768 | 2,365 | 2,409 | 2,826 |

Bu değerler Samsung'un standart koşullarına göre ölçülmüştür ve çekim koşullarına ve kamera ayarlarına bağlı olarak değişebilir.

Dosyaları oynatma

Fotoğrafları görüntüleme

- 1 düğmesine basın [▶].
- 2 Dosyalar içinde ilerlemek için [⏪] veya [⏩] düğmesine basın.
 - Dosyaları hızlı bir şekilde görüntülemek için basılı tutun.

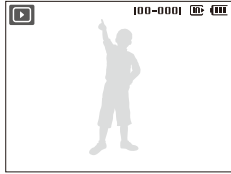

Videoları görüntüleme

- 1 düğmesine basın [▶].
- 2 düğmesine basın [OK].

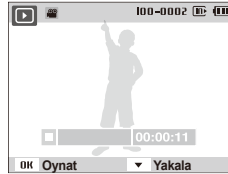

- 3 Oynatmayı kontrol etmek için aşağıdaki düğmeleri kullanın.

| | |
|------|--|
| [⏪] | Geri taramanızı sağlar |
| [OK] | Oynatmayı duraklatmanızı veya devam ettirmenizi sağlar |
| [⏩] | İleri taramanızı sağlar |

Dosyaları bilgisayara aktarma (Windows)

- 1 Yükleme CD'sini bir CD-ROM sürücüsüne yerleştirin ve ekrandaki yönergeleri izleyin.
- 2 USB kablosunu kullanarak kameranızı bilgisayara bağlayın.

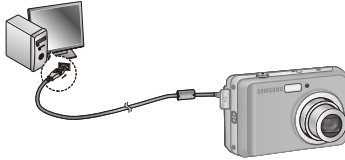

- 3 Kamerayı açın.
- 4 Bilgisayarınızda **Bilgisayarım** → **Çıkarılabilir Disk** → **DCIM** → **100SSCAM** ögesini seçin.
- 5 İstedığınız dosyaları seçin ve bunları bilgisayara sürükleyin veya kaydedin.

Bağlantıyı güvenli bir şekilde kesme
(Windows XP)



Tıklayın



Tıklayın

Teknik Özellikler

| | |
|------------------------------|---|
| Görüntü algılayıcı | <ul style="list-style-type: none">• Tür: 1/2,5" (yakl. 1,02 cm) CCD• Etkin piksel: yakl. 8,1 mega piksel• Toplam piksel: yakl. 8,3 mega piksel |
| Mercek | <ul style="list-style-type: none">• Odak uzunluğu: Samsung mercek f = 6,3 - 18,9 mm (35 mm film dengi: 38 - 114 mm)• F-stop aralığı: F2,8 (W) - F5,2 (T) |
| Ekran | 2,5" (6,4 cm) 230 K, TFT LCD |
| Odaklama | TTL otomatik odak (Çoklu oto.o., Merkez oto.o., Yüz Algılama AF) |
| Deklanşör hızı | <ul style="list-style-type: none">• Otomatik: 1/8 - 1/1.500 sn.• Program: 1 - 1/1.500 sn.• Gece: 8 - 1/1.500 sn.• Havai Fişek: 4 sn. |
| Depolama | <ul style="list-style-type: none">• Dahili hafıza: yakl. 9 MB• Harici hafıza (İsteğe bağlı): SD card (en çok 2 GB garanti edilir), SDHC card (en çok 8 GB garanti edilir), MMC Plus (en çok 1 GB garanti edilir) Dahili hafıza kapasitesi bu teknik özelliklere uymayabilir. |
| Şarj edilebilir pil | <ul style="list-style-type: none">• Asıl Pil: 2 X AA Alkalin• Yeniden şarj edilebilir pil: SNB-2512B KIT (İsteğe bağlı) (2xAA Ni-MH Pil ve Şarj cihazı) |
| Boyutlar (G x Y x D) | 94,1 x 62,7 x 26,8mm (uzantılar hariç) |
| Ağırlık | 120 g (pil ve hafıza kartı hariç) |
| Çalıştırma sıcaklığı | 0 - 40°C |
| Çalıştırma nem düzeyi | 5 - 85 % |

內容

| | | |
|-----------------------|----|----|
| 健康與安全資訊 | 2 | 1 |
| 相機佈局 | 4 | 8 |
| 安裝相機 | 5 | |
| 拆封 | 5 | 7 |
| 插入電池和記憶卡 | 6 | 13 |
| 開啓相機 | 7 | 16 |
| 使用觸控式螢幕 | 7 | 33 |
| 擷取相片或影片 | 8 | 19 |
| 播放檔案 | 9 | 53 |
| 將檔案轉移至電腦 (Windows) | 10 | 85 |
| 規格 | 11 | 78 |



健康與安全資訊



警告

請勿在可燃或爆炸性氣體和液體附近使用相機

請勿在燃料、易燃物或可燃化學物品附近使用相機。請勿在放置相機或其配件的同一空間儲存或攜帶可燃液體、氣體或爆裂物。

請勿讓兒童和動物接近相機

請將相機及所有配件放在兒童和動物無法觸及的地方。吞嚥小零件可能會造成哽噎或嚴重傷害。可動的零件和配件也可能造成人體傷害。

避免傷害拍攝對象的視力

請勿在十分接近人體或動物處（約不到 1 公尺/3 英尺處）使用閃光燈。在太接近拍攝對象處使用閃光燈，會造成暫時性或永久性傷害。

小心處理與處置電池和充電器

- 僅使用 Samsung 核准的電池和充電器。不相容的電池和充電器會嚴重傷害或損壞相機。
- 切勿將電池或相機放在加熱裝置上或放入其中，例如微波爐、瓦斯爐或電熱器。電池過熱時可能會爆炸。



小心

請小心謹慎地持有和保存相機

- 請勿讓相機碰到液體，液體會造成相機嚴重損壞。請勿用溼的手拿相機。水會損壞相機，並會導致製造商的保固失效。
 - 避免在多塵、骯髒、潮濕或通風不良的地方使用或保存相機，以避免對可動零件或內部組件造成損壞。
- 接上纜線或轉接器以及安裝電池和記憶卡時請小心。硬裝上接頭、不當的連接纜線或不當的安裝電池和記憶卡，會損壞連接埠、接頭和配件。
 - 請勿將外物插入相機的任何隔室、插槽或入口。這類毀損不在保固範圍之內。

保護電池、充電器和記憶卡不受到損壞

- 避免將電池或記憶卡暴露在極冷或極熱的溫度下 (低於 0° C/32° F 或高於 40° C/104° F)。極端的溫度會減小電池的充電容量，並導致記憶卡出現故障。
- 避免記憶卡接觸到液體、污垢或外物。如果記憶卡弄髒了，請在將記憶卡插入相機之前用軟布擦拭乾淨。

相機佈局

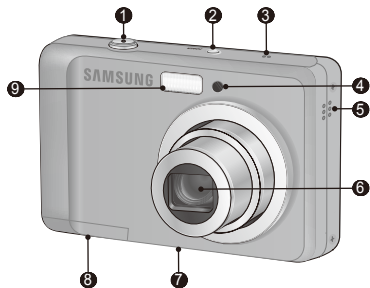

- ① 快門按鈕
- ② 電源按鈕 (POWER)
- ③ 麥克風
- ④ AF 輔助光線/定時器指示燈
- ⑤ 喇叭
- ⑥ 鏡頭/鏡頭蓋
- ⑦ 腳架
- ⑧ 電池蓋
- ⑨ 閃光燈

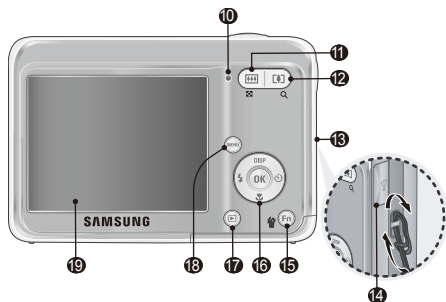

- ⑩ 狀態燈
- ⑪ 變焦 Wide(W) 鍵 (縮略圖)
- ⑫ 變焦 Tele(T) 鍵 (數位變焦)
- ⑬ 帶孔
- ⑭ USB 和 AV 連接埠
- ⑮ Fn/刪除鍵
- ⑯ 導覽按鈕/OK 按鈕
- ⑰ 播放按鈕
- ⑱ 功能表按鈕
- ⑲ LCD 顯示器

安裝相機

拆封

使用本產品之前，請檢查產品內容是否正確。依銷售地區不同，產品內容有可能有所差異。
若要購置選購設備，請聯絡您最近的三星經銷商或三星服務中心。



相機



AA 鹼性電池



USB 纜線



相機帶



快速入門手冊



軟體光碟
(含使用手冊)

選購配件



記憶卡



充電電池
(SNB-2512)



充電器 (SBC-N2)



A / V 纜線



AV 纜線



相機套

安裝相機

插入電池和記憶卡

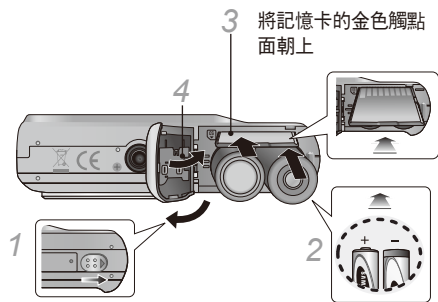

▼ 取出電池

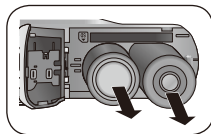

▼ 取出記憶卡

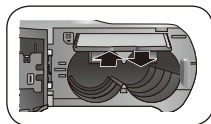

輕輕推動，直到記憶卡與相機分開，再將其抽出插槽。

開啟相機

- 1 按下 [POWER]。
 - 初始安裝螢幕即會顯示。

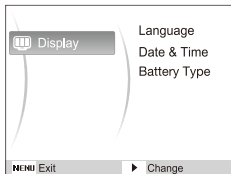

- 2 按下 [↻] 以選擇 **Language** 並按下 [↻]。
- 3 按下 [DISP] 或 [↕] 以選擇一種語言並按下 [OK]。
- 4 按下 [DISP] 或 [↕] 以選擇 **Date & Time** 並按下 [↻]。
- 5 按下 [↔] 或 [↻] 以選擇一個項目。
- 6 按下 [DISP] 或 [↕] 以變更數字或選擇另一種日期格式，並按下 [OK]。
- 7 按下 [DISP] 或 [↕] 以選擇 **Battery Type**，並按下 [↻]。
- 8 按下 [DISP] 或 [↕] 以選擇電池類型，並按下 [OK]。

使用觸控式螢幕

- 1 在拍攝模式中，按下 [MENU]。
- 2 使用導覽按鈕來捲動至選項或功能表。



- 若要左移或右移，按下 [↔] 或 [↻]。
 - 若要上移或下移，按下 [DISP] 或 [↕]。
- 3 按下 [OK] 來確認反白的選項或功能表。
 - 按下 [MENU] 回到上一個或下一個功能表。

擷取相片或影片

拍照

- 1 按下 [MENU] 以選擇 (📷)。
- 2 在相框中對齊拍攝對象。
- 3 將 [快門] 按下一半可自動對焦。
 - 綠色對焦框表示已對焦拍攝對象。

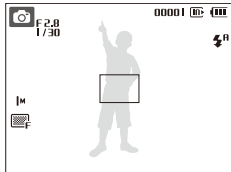

- 4 將 [快門] 全部按下，即可拍照。

錄製影片

- 1 按下 [MENU] 以選擇 (📹)。
- 2 在相框中對齊拍攝對象。
- 3 按下 [快門]。
 - 按下 [OK] 暫停或繼續錄製。
- 4 再按一下 [快門] 可停止錄製。

注意

依解析度來檢視相片張數 (對於 1 GB SD)

| | 解析度 | 超高畫質 | 高畫質 | 一般畫質 | |
|--|-----|-------------|-------|-------|-------|
| | 8M | 3264 x 2448 | 337 | 466 | 688 |
| | 7M | 3264 x 2176 | 349 | 516 | 743 |
| | 6M | 3264 x 1836 | 416 | 590 | 848 |
| | 5M | 2592 x 1944 | 539 | 685 | 966 |
| | 3M | 2048 x 1536 | 825 | 998 | 1,331 |
| | 2M | 1920 x 1080 | 1,175 | 1,392 | 1,832 |
| | 1M | 1024 x 768 | 2,365 | 2,409 | 2,826 |

這些數據是在 Samsung 的標準條件下所測得的，可能會隨拍攝條件和相機設定而改變。

播放檔案

檢視相片

- 1 按下 [▶]。
- 2 按下 [↶] 或 [↷] 捲動檔案。
 - 按住不放，即可快速檢視檔案。

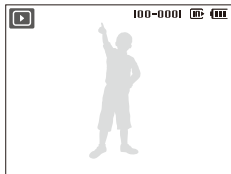

檢視影片

- 1 按下 [▶]。
- 2 按下 [OK]。



- 3 使用以下按鈕控制播放。

| | |
|------|---------|
| [↶] | 向後掃描 |
| [OK] | 暫停或繼續播放 |
| [↷] | 向前掃描 |

將檔案轉移至電腦 (Windows)

- 1 插入安裝 CD 至光碟機中，並按照畫面指示操作。
- 2 使用 USB 纜線將相機連接到電腦。

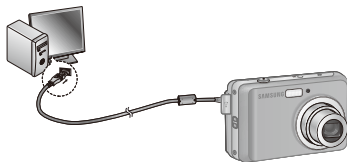

- 3 開啓相機。
- 4 在電腦上選擇**我的電腦** → **卸除式磁碟** → **DCIM** → **100SSCAM**。
- 5 選擇您要的檔案，然後將它們拖曳或儲存至電腦。

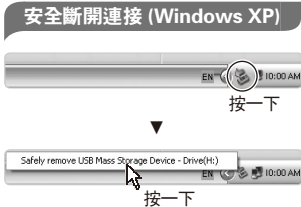

規格

| | |
|----------------|--|
| 影像感應器 | <ul style="list-style-type: none"> • 類型：1/2.5" (大約 1.02 公分) CCD • 有效像素：約 8.1 百萬像素 • 總像素：約 8.3 百萬像素 |
| 鏡頭 | <ul style="list-style-type: none"> • 焦距：Samsung 鏡頭 $f = 6.3 - 18.9$ mm (相當於 35 mm 菲林相機：38 - 114 mm) • 最大光圈範圍：F2.8 (W) - F5.2 (T) |
| 顯示 | 2.5" (6.4 公分) 230 K、TFT LCD |
| 對焦 | TTL 自動對焦 (多重 AF、中心 AF、人臉偵測 AF) |
| 快門速度 | <ul style="list-style-type: none"> • 自動：1/8 - 1/1,500 秒 • 程式：1 - 1/1,500 秒 • 夜景：8 - 1/1,500 秒 • 煙火：4 秒 |
| 儲存 | <ul style="list-style-type: none"> • 內建記憶體：約 9 MB • 外部記憶體 (選用)：SD 卡 (最高支援 2 GB)、SDHC 卡 (最高支援 8GB)、MMC Plus (最高支援 1GB) <p>內建記憶體容量可能不符合這些規格。</p> |
| 充電電池 | <ul style="list-style-type: none"> • 主要電池：兩顆 AA 鹼性電池 • 充電電池：SNB-2512B KIT 套件 (選購) (兩顆 AA 鎳氫電池和充電器) |
| 尺寸 (寬 x 高 x 長) | 94.1 x 62.7 x 26.8 公分 (不含突出部分) |
| 重量 | 120 g (不含電池和記憶卡) |
| 操作溫度 | 0 - 40° C |
| 操作溼度 | 5 - 85 % |

Daftar Isi

| | | |
|--|----|----|
| Informasi keselamatan dan kesehatan | 2 | 1 |
| Bagian-bagian kamera | 4 | 8 |
| Mengatur kamera | 5 | 7 |
| Mengeluarkan dari kemasan ... | 5 | 7 |
| Memasukkan baterai dan kartu memori | 6 | 13 |
| Menghidupkan kamera | 7 | 16 |
| Memilih pilihan | 7 | 33 |
| Mengambil foto atau video ... | 8 | 19 |
| Memutar file | 9 | 53 |
| Mentransfer file ke PC (Windows) | 10 | 85 |
| Spesifikasi | 11 | 78 |



Informasi keselamatan dan kesehatan



Peringatan

Jangan menggunakan kamera di dekat gas atau cairan yang mudah terbakar dan meledak

Jangan menggunakan kamera di dekat bahan bakar, bahan-bahan yang mudah terbakar, atau bahan kimia yang mudah menyala. Jangan menyimpan atau membawa cairan, gas yang mudah terbakar atau bahan peledak di tempat yang sama dengan kamera atau perlengkapannya.

Jauhkan kamera dari anak-anak dan binatang piaraan

Simpan kamera dan semua perlengkapannya jauh dari jangkauan anak-anak dan binatang. Komponen-komponen kecil dapat membuat tersedak atau mengakibatkan cedera serius jika tertelan. Memindahkan komponen dan perlengkapan juga dapat menimbulkan bahaya fisik.

Mencegah gangguan penglihatan pada subjek

Jangan menggunakan lampu kilat pada jarak dekat (kurang dari 1m/3 kaki) pada orang atau binatang. Menggunakan lampu kilat terlalu dekat dengan mata subjek dapat mengakibatkan gangguan penglihatan sementara atau permanen.

Tangani dan buang baterai dan charger dengan benar

- Gunakan baterai dan charger yang disetujui Samsung. Baterai dan charger yang tidak sesuai dapat menyebabkan kerusakan parah pada kamera.
- Jangan menempatkan baterai atau kamera di atas atau di dalam perangkat pemanas, seperti oven, kompor, atau radiator. Baterai dapat meledak jika terlalu panas.



Perhatian

Tangani dan simpan kamera dengan benar dan hati-hati

- Jangan sampai kamera terkena cairan, yang dapat mengakibatkan kerusakan parah. Jangan memegang kamera dengan tangan basah. Kerusakan kamera akibat air dapat membatalkan garansi pabrik.
 - Jangan menggunakan atau menyimpan kamera di tempat berdebu, kotor, lembab, atau berventilasi buruk untuk mencegah kerusakan bagian-bagian bergerak dan komponen internal kamera.
- Berhati-hatilah pada saat menghubungkan kabel atau adaptor dan memasang baterai dan kartu memori. Menghubungkan konektor dengan paksa, menghubungkan kabel dengan tidak benar, atau memasang baterai dan kartu memori sembarangan dapat merusak port, konektor, dan aksesori.
 - Jangan memasukkan benda asing ke bagian, ruang, atau titik akses manapun pada kamera Anda. Jenis kerusakan seperti ini tidak termasuk dalam garansi Anda.

Lindungi baterai, charger, dan kartu memori dari kerusakan

- Jangan memaparkan baterai atau kartu memori pada suhu sangat dingin atau sangat panas (di bawah 0° C/32° F atau di atas 40° C/104° F). Suhu ekstrim dapat mengurangi kapasitas pengisian baterai dan mengakibatkan gangguan fungsi kartu memori.
- Hindari kontak kartu memori dengan cairan, kotoran, atau benda-benda asing. Jika kotor, bersihkan kartu memori dengan kain lembut sebelum memasukkannya ke dalam kamera.

Bagian-bagian kamera

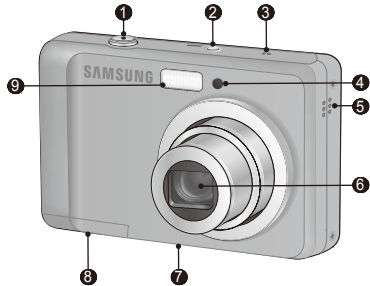

- | | |
|---|-----------------------------------|
| 1 | Tombol bidik |
| 2 | Tombol daya |
| 3 | Mikrofon |
| 4 | AF-cahaya bantuan / Lampu Pewaktu |
| 5 | Pengeras Suara |
| 6 | Lensa / Penutup lensa |
| 7 | Dudukan tripod |
| 8 | Tutup ruang baterai |
| 9 | Lampu kilat |

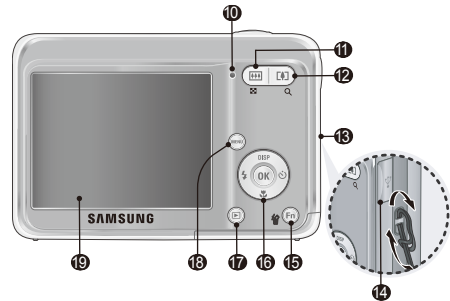

- | | |
|----|------------------------------------|
| 10 | Lampu status |
| 11 | Tombol Zoom Wide(W) (Thumbnail) |
| 12 | Tombol Zoom Tele(T) (Zoom digital) |
| 13 | Lubang tali kamera |
| 14 | USB dan port AV |
| 15 | Tombol Fn/Hapus |
| 16 | Tombol Navigasi/tombol OK |
| 17 | Tombol putar |
| 18 | Tombol menu |
| 19 | Monitor LCD |

Mengatur kamera

Mengeluarkan dari kemasan

Silakan periksa bahwa Anda telah memiliki semua isi kemasan yang sesuai sebelum menggunakan produk ini. Isi kemasan dapat berbeda-beda tergantung kepada wilayah penjualannya. Untuk membeli peralatan tambahan, silakan menghubungi penyalur Samsung atau Pusat Layanan Samsung terdekat.



Kamera



Baterai Alkalin AA



Kabel USB



Tali kamera



Panduan Cepat



CD-ROM Perangkat Lunak (termasuk panduan pengguna)

Aksesori tambahan



Kartu memori



Baterai isi ulang (SNB-2512)



Pengisi Daya (SBC-N2)



Kabel A / V



Kabel listrik AC



Kantung kamera

Mengatur kamera

Memasukkan baterai dan kartu memori

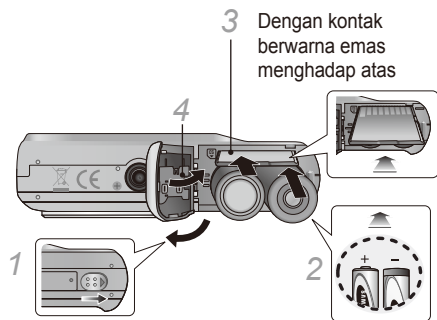

▼ Mengeluarkan baterai

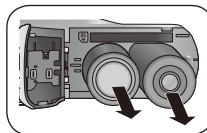

▼ Mengeluarkan kartu memori

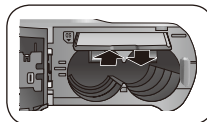

Dorong perlahan sampai kartu terlepas dari kamera, lalu kaluarkan dari slot-nya.

Menghidupkan kamera

- 1 Tekan [**POWER**].
 - Layar setup awal muncul.

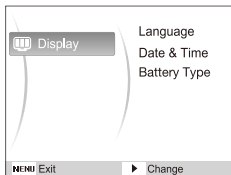

- 2 Tekan [**OK**] untuk memilih **Language** dan tekan [**OK**].
- 3 Tekan [**DISP**] atau [**UP**] untuk memilih bahasa dan tekan [**OK**].
- 4 Tekan [**DISP**] atau [**UP**] untuk memilih **Date & Time** dan tekan [**OK**].
- 5 Tekan [**DISP**] atau [**OK**] untuk memilih sebuah item.
- 6 Tekan [**DISP**] atau [**UP**] untuk mengubah angka atau memilih format tanggal lainnya dan tekan [**OK**].
- 7 Tekan [**DISP**] atau [**UP**] untuk memilih **Battery Type** dan tekan [**OK**].
- 8 Tekan [**DISP**] atau [**UP**] untuk memilih jenis baterai lalu tekan [**OK**].

Memilih pilihan

- 1 Pada mode pemotretan, tekan [**MENU**].
- 2 Gunakan tombol navigasi untuk bergulir pada salah satu pilihan atau menu.

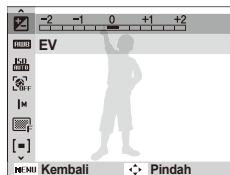

- Untuk berpindah ke kiri atau kanan, tekan [**DISP**] atau [**OK**].
 - Untuk berpindah ke atas atau bawah, tekan [**DISP**] atau [**UP**].
- 3 Tekan [**OK**] untuk mengkonfirmasi pilihan atau menu tersort.
 - Tekan [**MENU**] lagi untuk kembali ke menu sebelumnya.

Mengambil foto atau video

Mengambil foto

- 1 Tekan **[MENU]** untuk memilih (📷).
- 2 Sejajarkan subyek dalam frame.
- 3 Tekan **[Bidik]** separuh jalan untuk memfokuskan secara otomatis.
 - Bingkai hijau berarti subyek telah fokus.

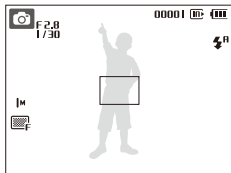

- 4 Tekan **[Bidik]** penuh untuk mengambil foto.

Merekam video

- 1 Tekan **[MENU]** untuk memilih (📹).
- 2 Sejajarkan subyek dalam frame.
- 3 Tekan **[Bidik]**.
 - Tekan **[OK]** untuk jeda atau melanjutkan kembali.
- 4 Tekan **[Bidik]** sekali lagi untuk menghentikan perekaman.

* Catatan

Jumlah foto berdasarkan resolusi (untuk 1 GB SD)

| | Resolusi | Sangat Baik | Baik | Normal |
|----|-------------|-------------|-------|--------|
| 8M | 3264 x 2448 | 337 | 466 | 688 |
| 7M | 3264 x 2176 | 349 | 516 | 743 |
| 6M | 3264 x 1836 | 416 | 590 | 848 |
| 5M | 2592 x 1944 | 539 | 685 | 966 |
| 3M | 2048 x 1536 | 825 | 998 | 1,331 |
| 2M | 1920 x 1080 | 1,175 | 1,392 | 1,832 |
| 1M | 1024 x 768 | 2,365 | 2,409 | 2,826 |

Angka ini dihitung berdasarkan kondisi standar Samsung dan dapat berbeda tergantung kondisi pengambilan dan pengaturan kamera.

Memutar file

Melihat foto

- 1 Tekan [▶].
- 2 Tekan [⏮] atau [⏪] untuk bergeser di antara file.
 - Tekan dan tahan untuk melihat file dengan cepat.

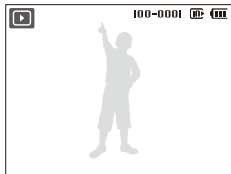

Melihat video

- 1 Tekan [▶].
- 2 Tekan [OK].



- 3 Gunakan tombol-tombol berikut untuk mengatur putar.

| | |
|------|-------------------------|
| [⏮] | Pindai mundur |
| [OK] | Jeda atau putar kembali |
| [⏪] | Pindai maju |

Mentransfer file ke PC (Windows)

- 1 Masukkan CD instalasi ke dalam CD-ROM dan ikuti petunjuk pada layar.
- 2 Menghubungkan kamera ke komputer dengan kabel USB.

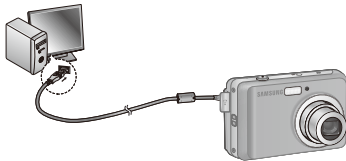

- 3 Hidupkan kamera.
- 4 Pada PC Anda, pilih **My Computer** → **Removable Disk** → **DCIM** → **100SSCAM**.
- 5 Pilih file yang Anda inginkan dan pindahkan atau simpan ke PC.

Melepas dengan aman (untuk Windows XP)



Klik



Klik

Spesifikasi

| | |
|---------------------------------|--|
| Sensor gambar | <ul style="list-style-type: none">• Tipe: 1/2,5" (sekitar 1,02 cm) CCD• Piksel efektif: sekitar 8,1 mega-piksel• Total piksel: sekitar 8,3 mega-piksel |
| Lensa | <ul style="list-style-type: none">• Panjang fokus: Lensa Samsung f = 6,3 - 18,9 mm (setara film 35 mm: 38 - 114 mm)• F-stop range: F2,8 (W) - F5,2 (T) |
| Tampilan | 2,5" (6,4 cm) 230 K, TFT LCD |
| Fokus | Fokus Otomatis TTL (Multi af, Af pusat, AF Deteks Wajah) |
| Kecepatan rana | <ul style="list-style-type: none">• Otomatis: 1/8 - 1/1.500 detik.• Program: 1 - 1/1.500 detik.• Malam hari: 8 - 1/1.500 detik.• Kmbng Api: 4 detik. |
| Penyimpanan | <ul style="list-style-type: none">• Memori internal: sekitar 9 MB• Memori eksternal (Opsional): Kartu SD (hingga 2 GB dijamin), kartu SDHC (hingga 8 GB dijamin), MMC Plus (hingga 1 GB dijamin) Kapasitas memori internal mungkin tidak sesuai dengan spesifikasi ini. |
| Baterai isi ulang | <ul style="list-style-type: none">• Baterai utama: 2 x AA Alkaline• Baterai isi ulang: SNB-2512B KIT (opsional) (2xAA Ni-MH Baterai & Pengisi Daya) |
| Dimensi (L x T x D) | 94,1 x 62,7 x 26,8mm (tidak termasuk bagian yang menonjol) |
| Bobot | 120 g (tanpa baterai dan kartu memori) |
| Suhu pengoperasian | 0 - 40° C |
| Kelembaban pengoperasian | 5 - 85 % |

- لا بد من الحرص أثناء توصيل الكبلات أو المحولات وتركيب البطاريات أو بطاقات الذاكرة. إن التعامل مع الموصلات أو توصيل الكبلات بشكل غير صحيح أو تركيب البطاريات أو بطاقات الذاكرة بشكل غير صحيح قد يتسبب في تلف المنافذ والموصلات والكماليات.
- لا تدخل أجسام غريبة داخل حاويات الكاميرا أو قناتها أو نقاط التوصيل. فهذا النوع من الضرر لا يشمل الضمان.

لا بد من حماية البطاريات وأجهزة الشحن وبطاقات الذاكرة من التلف

- تجنب تعريض البطاريات أو بطاقات الذاكرة إلى درجات حرارة منخفضة أو مرتفعة للغاية (أقل من 0 مئوية/32 فهرنهايت أو أعلى من 40 مئوية/104 فهرنهايت). فدرجات الحرارة العالية أو المنخفضة للغاية قد تقلل من كفاءة البطاريات وتتسبب في تعطل بطاقات الذاكرة.
- احرص على ألا تلامس بطاقات الذاكرة أي سوائل أو أسماخ أو مواد غريبة. فإن تعرضت بطاقة الذاكرة لأي مما سبق، امسحها بقطعة قماش نظيفة قبل إدخالها في الكاميرا.

لا بد من التعامل مع البطاريات وأجهزة الشحن والتخلص منها بحرص

- استخدم فقط البطاريات وأجهزة الشحن المعتمدة من Samsung.
- فالبطاريات وأجهزة الشحن غير المتوافقة قد تؤثر على الكاميرا وتسبب في تلفها.
- لا تضع البطاريات أو الكاميرا على أجهزة تسخين، مثل أفران الميكروويف أو المواقد أو أجهزة الرديانير. فقد تنفجر البطاريات عند فرط تسخينها.

تنبيهات



لا بد من التعامل مع الكاميرا وتخزينها بحرص وعناية

- لا تسمح بتعرض الكاميرا للبلل - فالسوائل قد تتلف الكاميرا. لا تتعامل مع الكاميرا بأيدي مبللة. فإماء قد يتلف الكاميرا وقد تفقد صلاحية ضمان الكاميرا.
- تجنب استخدام الكاميرا أو تخزينها في مناطق مغيرة أو غير نظيفة أو رطبة أو قليلة التهوية وذلك لتفادي تلف الأجزاء المتحركة أو المكونات الداخلية.

معلومات الصحة والسلامة

تحذيرات



لا تستخدم الكاميرا بالقرب من غازات أو سوائل متفجرة أو قابلة للاشتعال
لا تستخدم الكاميرا بالقرب من الوقود أو مواد قابلة للاحتراق أو مواد كيميائية
قابلة للاشتعال. لا تخزن أو تحمل سوائل أو غازات قابلة للاشتعال أو مواد
متفجرة في نفس حاوية الكاميرا أو كمالياتها.

احتفظ بالكاميرا بعيدًا عن متناول الأطفال والحيوانات المنزلية
احتفظ بالكاميرا وكمالياتها بعيدًا عن متناول الأطفال الصغار والحيوانات.
فالأجزاء الصغيرة قد تتسبب في إصابتهم أو اختناقهم إن تم ابتلاعها. الأجزاء
والكماليات المتحركة قد تشكل أيضًا خطرًا.

تفادي إصابة نظر الأهداف

لا تستخدم الفلاش على مسافة قريبة (أقل من 3م/10 قدم) من الأفراد أو
الحيوانات. إن استخدام الفلاش على مسافة قريبة من أعين الهدف قد يؤثر على
النظر بشكل مؤقت أو دائم.

المحتويات



| | |
|----|--|
| 1 | معلومات الصحة والسلامة |
| 8 | تصميم الكاميرا |
| 5 | إعداد الكاميرا |
| 7 | تفريغ المحتويات |
| 13 | إدخال البطارية وبطاقة الذاكرة |
| 16 | تشغيل الكاميرا |
| 33 | اختيار الخيارات |
| 19 | التقاط صور أو فيديو |
| 53 | تشغيل الملفات |
| 85 | نقل الملفات إلى الكمبيوتر (مع نظام Windows) |
| 78 | المواصفات |

إعداد الكاميرا

تفريغ المحتويات

الرجاء التحقق من الحصول على محتويات العبوة الصحيحة قبل استخدام هذا المنتج. قد تختلف محتويات العبوة باختلاف منطقة البيع. لشراء الملحقات الاختيارية، اتصل بأقرب بائع أجهزة سامسونج أو بمركز خدمة سامسونج.

الكماليات الاختيارية



بطارية يعاد شحنها
(SNB-2512)



بطاقات الذاكرة



كبل A/V



الشاحن
(SBC-N2)



حقيبة الكاميرا



سلك التيار الكهربائي المتردد



بطاريات قلووية AA



الكاميرا



حزام الكاميرا



كابل USB



القرص المدمج للبرنامج
(يتضمن دليل المستخدم)



دليل التشغيل السريع

AR-5

تصميم الكاميرا

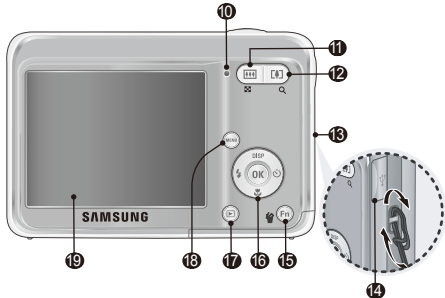

- | | |
|----|-----------------------------|
| 10 | مؤشر الحالة |
| 11 | زر التكبير (تصغير) |
| 12 | زر التكبير (التكبير الرقمي) |
| 13 | حلقة توصيل الحزام |
| 14 | منفذ AV و USB |
| 15 | زر Fn/حذف |
| 16 | زر التنقل/زر موافق |
| 17 | زر إعادة العرض |
| 18 | زر القائمة |
| 19 | شاشة العرض البلورية |

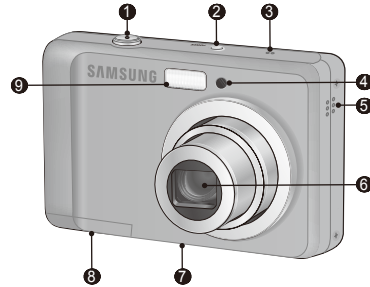

- | | |
|---|--------------------------------------|
| 1 | زر التصوير |
| 2 | زر الطاقة |
| 3 | الميكروفون |
| 4 | إضاءة مساعدة على التركيز/مؤشر المؤقت |
| 5 | السماعة |
| 6 | العدسة/ غطاء العدسة |
| 7 | التثبيت بالحامل الثلاثي |
| 8 | غطاء حجرة البطارية |
| 9 | الفلش |

- 1 في وضع التصوير، اضغط [MENU].
- 2 استخدم أزرار التنقل للتمرير إلى أحد الخيارات أو القوائم.

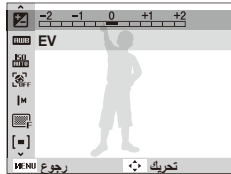

- للتحرك إلى اليسار أو اليمين، اضغط [←] أو [→].
- للتحرك إلى الأعلى أو الأسفل، اضغط [DISP] أو [OK].
- اضغط [OK] لتأكيد الخيار أو القائمة المختارة.
- اضغط [MENU] مرة أخرى للعودة إلى القائمة السابقة.

3

2 اضغط [↻] لاختيار **Language** واضغط [↻].

3 اضغط [DISP] أو [↻] لاختيار لغة واضغط [OK].

4 اضغط [DISP] أو [↻] لاختيار **Date & Time** واضغط [↻].

5 اضغط [←] أو [↻] لاختيار بند.

6 اضغط [DISP] أو [↻] لتغيير الرقم أو اختيار صيغة تاريخ أخرى واضغط [OK].

7 اضغط [DISP] أو [↻] لاختيار **Battery Type** واضغط [↻].

8 اضغط [DISP] أو [↻] لاختيار نوع البطارية واضغط [OK].

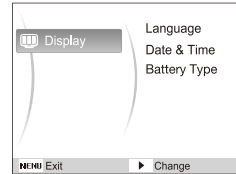

إدخال البطارية وبطاقة الذاكرة

▼ إخراج البطارية

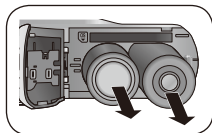

▼ إخراج بطاقة الذاكرة

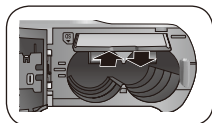

ادفع برفق إلى أن تنفصل البطاقة عن الكاميرا، ثم اسحبها خارج الفتحة.

بجيت تكون الأطراف الملونة بالذهبي باتجاه الأعلى.

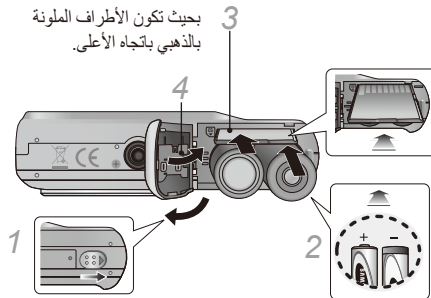

تشغيل الملفات

استعراض الصور

1 اضغط [▶].

2 اضغط [⚡] أو [↻] للتمرير عبر الملفات.
• اضغط مع الاستمرار في الضغط لاستعراض الملفات بسرعة.

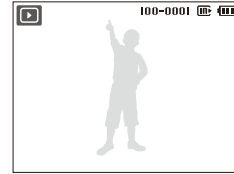

عرض الفيديو

1 اضغط [▶].

2 اضغط [OK].



3 استخدم الأزرار التالية للتحكم في العرض.

| | |
|---------------------------------|------|
| البحث للخلف | [⚡] |
| إيقاف العرض مؤقتًا أو استئنافه. | [OK] |
| البحث للأمام | [↻] |

التقاط صور أو فيديو

تسجيل فيديو

- 1 اضغط [MENU] لاختيار (📹).
- 2 قم بمحاذاة الهدف داخل الإطار.
- 3 اضغط [المصراع].
- اضغط [OK] للإيقاف مؤقتًا أو الاستئناف.
- 4 اضغط [المصراع] ثانية لإيقاف التسجيل.

ملاحظة

عدد الصور حسب درجة الوضوح (بالنسبة لبطاقة SD سعة 1 جيجابايت)

| عادي | فئة | فئة جدًا | درجة الوضوح | |
|-------|-------|----------|-------------|----|
| 688 | 466 | 337 | 3264 x 2448 | 8M |
| 743 | 516 | 349 | 3264 x 2176 | 7M |
| 848 | 590 | 416 | 3264 x 1836 | 6M |
| 966 | 685 | 539 | 2592 x 1944 | 5M |
| 1,331 | 998 | 825 | 2048 x 1536 | 3M |
| 1,832 | 1,392 | 1,175 | 1920 x 1080 | 2M |
| 2,826 | 2,409 | 2,365 | 1024 x 768 | 1M |

تلك الأرقام مقياسة حسب مواصفات Samsung وقد تختلف باختلاف ظروف التصوير وإعدادات الكاميرا.

التقاط صورة

- 1 اضغط [MENU] لاختيار (📷).
- 2 قم بمحاذاة الهدف داخل الإطار.
- 3 اضغط [المصراع] إلى منتصف المسافة للتركيز آليًا.
- الإطار الأخضر يشير إلى أن الهدف داخل التركيز.

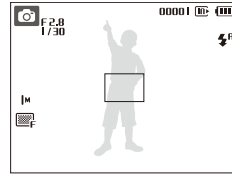

- 4 اضغط [المصراع] إلى الأسفل بالكامل لالتقاط الصورة.

المواصفات

| | |
|------------------------------------|---|
| مستشعر الصورة | <ul style="list-style-type: none"> النوع: "1/2.5" (1.02 سم تقريبًا) CCD البيكسل الفعالة: حوالي 8.1 ميجابيكسل إجمالي البيكسل: حوالي 8.3 ميجابيكسل |
| عدسة | <ul style="list-style-type: none"> الطول البؤري: عدسة f = 6.3 - 18.9 Samsung مم (مقابل فيلم 35 مم: 38 - 114 مم) نطاق F-stop: F2.8 (W) - F5.2 (T) |
| العرض | 2.5" (6.4 سم) TFT LCD 230 K |
| التركيز | التركيز التلقائي TTL (AF متعدد، AF مركز، AF اكتشاف الوجه) |
| سرعة المصراع | <ul style="list-style-type: none"> تلقائي: 1/1,500 - 1/8 ثانية برنامج: 1 - 1/1,500 ثانية ليل: 8 - 1/1,500 ثانية ألعاب نارية: 4 ثوان |
| التخزين | <ul style="list-style-type: none"> الذاكرة الداخلية: حوالي 9 ميجابايت الذاكرة الخارجية (اختيارية): بطاقة SD (حتى 2 جيجابايت مضمنة)، بطاقة SDHC (حتى 8 جيجابايت مضمنة)، MMC Plus (حتى 1 جيجابايت مضمنة) قد لا تتفق سعة الذاكرة الداخلية مع هذه المواصفات. |
| بطارية بعاد شحنها | <ul style="list-style-type: none"> البطارية الأساسية: بطاريّتان فلويتان البطارية القابلة لإعادة الشحن: KIT SNB-2512B (اختياري) (شاحن وبطارية 2xAA Ni-MH) |
| الأبعاد (العرض × الارتفاع × العمق) | 26.8 X 62.7 X 94.1 ملم (باستثناء البروز) |
| الوزن | 120 جم (بدون البطارية وبطاقة الذاكرة) |
| درجة حرارة التشغيل | 0 - 40 مئوية |
| نسبة رطوبة التشغيل | 5 - 85 % |

نقل الملفات إلى الكمبيوتر (مع نظام Windows)

سلامة فصل التوصيل (بالنسبة لنظام Windows XP)

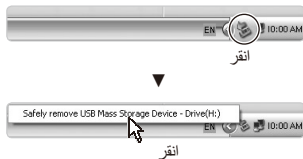

1 ادخل القرص المدمج الخاص بالتثبيت داخل مشغل الأقراص المدمجة واتبع الإرشادات التي تظهر على الشاشة.

2 قم بتوصيل الكاميرا بالكمبيوتر بواسطة كبل USB.

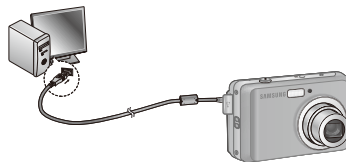

3 قم بتشغيل الكاميرا.

4 من الكمبيوتر، اختر **Removable Disk ← My Computer** اختر **DCIM ← 100SSCAM**

5 اختر الملفات التي تريدها ثم اسحبها أو احفظها على الكمبيوتر.

สารบัญ

| | | |
|--|----|----|
| ข้อมูลเกี่ยวกับความปลอดภัย | | |
| และสุขภาพ | 2 | 1 |
| ส่วนประกอบของกล่อง | 4 | 8 |
| การตั้งท่ากล่อง | 5 | |
| อุปกรณ์ในกล่องบรรจุภัณฑ์ | 5 | 7 |
| การใช้แบตเตอรี่และการ์ด | | |
| หน่วยความจำ | 6 | 13 |
| การเปิดเครื่อง | 7 | 16 |
| การเลือกหัวเสียบ | 7 | 33 |
| การจับภาพหรือวีดีโอ | 8 | 19 |
| การชาร์จไฟ | 9 | 53 |
| การถ่ายโอนไฟล์ไปยังที่จัดเก็บข้อมูล (Windows)... | 10 | 85 |
| ข้อมูลจำเพาะ | 11 | 78 |



ข้อมูลเกี่ยวกับความปลอดภัยและสุขภาพ

คำเตือน

ห้ามใช้กล่องถ่ายรูปของคุณเมื่ออยู่ใกล้วัตถุไวไฟหรือก๊าซและของเหลวที่มีฤทธิ์ระเบิดได้

ห้ามใช้กล่องของคุณในบริเวณที่ใกล้เชื้อเพลิงหรือสารเคมีที่ติดไฟได้ ไม่ควรจัดเก็บหรือพกพาของเหลวที่ติดไฟได้ ก๊าซ หรือวัสดุที่ระเบิดได้ง่ายไว้ในบริเวณเดียวกับกล่องหรืออุปกรณ์เสริม

การเก็บกล่องให้ห่างจากเด็กเล็กและสัตว์เลี้ยง

เก็บกล่องของคุณและอุปกรณ์เสริมทั้งหมดให้อยู่ในที่ห่างไกลจากเด็กเล็กและสัตว์เลี้ยง เนื่องจากกล่องมีส่วนประกอบที่เป็นชิ้นเล็กๆ ซึ่งอาจทำให้เกิดการสำลักติดคอได้หากกลืนเข้าไป ชิ้นส่วนที่ถอดได้และอุปกรณ์เสริมอาจเป็นอันตรายต่อร่างกายเช่นเดียวกัน

การบ่อน้ำหนักไม่ให้เกิดอันตรายต่อสายตาของเป้าหมาย

ห้ามใช้แฟลชในระยะใกล้ (ใกล้เกิน 1m./3 ฟุต) กับคนและสัตว์ การใช้แฟลชใกล้กับสายตาของเป้าหมายมากเกินไปอาจทำให้เกิดอันตรายทั้งชั่วคราวหรือถาวรได้

การจัดการและกำจัดแบตเตอรี่และเครื่องชาร์จด้วยความเอาใจใส่

- ควรใช้แบตเตอรี่และเครื่องชาร์จที่ผ่านการรับรองจากซัมซุงเท่านั้น การนำแบตเตอรี่และเครื่องชาร์จที่ใช้ด้วยกันไม่ได้มาใช้ อาจก่อให้เกิดการบาดเจ็บหรือความเสียหายร้ายแรงกับกล่องของคุณ
- ไม่ควรวางแบตเตอรี่หรือกล่องไว้บนหรือในอุปกรณ์ทำความร้อนต่างๆ เช่น เตาไมโครเวฟ หรืออุปกรณ์ที่มีการแผ่รังสี เป็นต้น เนื่องจากแบตเตอรี่อาจระเบิดได้เมื่อเกิดความร้อนสูงเกินไป

ข้อควรระวัง

ควรใช้และเก็บกล่องด้วยความระมัดระวังและถูกวิธี

- อย่าให้กล่องเปียกน้ำ เพราะของเหลวอาจทำให้กล่องเสียหายรุนแรง อย่าถือกล่องในขณะที่มือเปียก หากกล่องได้รับความเสียหายจากน้ำอาจทำให้สิทธิในการรับประกันสินค้าจากผู้ผลิตของคุณเป็นโมฆะ
- หลีกเลี่ยงการใช้หรือเก็บกล่องไว้ในบริเวณที่เต็มไปด้วยฝุ่นละออง สกปรก อับชื้น หรือบริเวณที่ไม่มีการระบายอากาศเพียงพอ เพื่อป้องกันไม่ให้ชิ้นส่วนที่ถอดได้และส่วนประกอบภายในเกิดลว

- อย่าวางแบตเตอรี่หรืออะแดปเตอร์ และใส่แบตเตอรี่รวมถึงการ์ดหน่วยความจำด้วยความระมัดระวัง การออกแรงกดที่ขั้วต่อ การต่อสาย ไม่ถูกวิธี หรือการใช้แบตเตอรี่และการคั่นหน่วยความจำไม่ถูกต้องจะทำให้พอร์ต ขั้วต่อ และอุปกรณ์เสริมเสียหาย
- อย่าใส่วัตถุแปลกปลอมลงในส่วนต่างๆ ช่อง หรือจุดต่างๆ ของกล่องที่สามารถเข้าถึงได้ เพราะการรับประกันจะไม่ครอบคลุมความเสียหายประเภทนี้

การป้องกันแบตเตอรี่ อุปกรณ์ชาร์จ และการคั่นหน่วยความจำไม่ให้เกิดความเสียหาย

- ไม่ควรวางแบตเตอรี่หรือการคั่นหน่วยความจำในบริเวณที่เย็นจัดหรือร้อนจัดจนเกินไป (อุณหภูมิต่ำกว่า 0 องศาเซลเซียส/32 องศาฟาเรนไฮต์ หรือสูงกว่า 40 องศาเซลเซียส/104 องศาฟาเรนไฮต์) อุณหภูมิที่สูงเกินไปอาจทำให้ความจุในการชาร์จกำลังไฟลดลง และทำให้การคั่นหน่วยความจำทำงานผิดปกติ
- ระวังอย่าให้การคั่นหน่วยความจำสัมผัสกับของเหลว ฝุ่นละออง หรือสารแปลกปลอม ถ้าการคั่นหน่วยความจำสกปรก ให้ใช้ผ้านุ่ม เช็ดก่อนใส่ไว้ในกล่องของคุณ

ส่วนประกอบของกล้อง

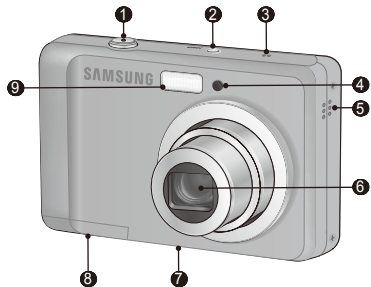

- 1 ปุ่มชัตเตอร์
- 2 ปุ่มเปิดปิดเครื่อง (POWER)
- 3 ไมโครโฟน
- 4 ไฟช่วยเหลือ AF/ไฟตั้งเวลา
- 5 ลำโพง
- 6 เลนส์ฝาครอบเลนส์
- 7 ทีชี่ค้ำตั้งกล้อง
- 8 ฝารางแบตเตอรี่
- 9 แฟลช

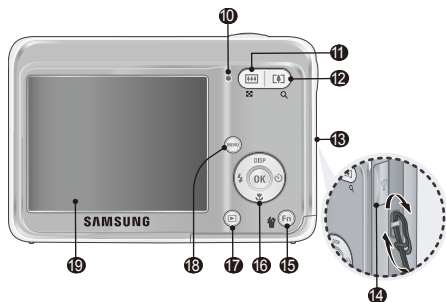

- 10 ไฟแสดงสถานะ
- 11 ปุ่มซูม Wide(W) (ภาพย่อ)
- 12 ปุ่มซูม Tele(T) (ซูมดิจิทัล)
- 13 ช่องเกี่ยวสาย
- 14 พอร์ต USB และ A/V
- 15 ปุ่ม Fn/ลบ
- 16 ปุ่มเลื่อนตำแหน่งปุ่มตกลง
- 17 ปุ่มเปิดเล่น
- 18 ปุ่มเมนู
- 19 จอ LCD

การตั้งค่ากล้อง

อุปกรณ์ในกล่องบรรจุภัณฑ์

กรุณาตรวจสอบว่าควมมีรายการผลิตภัณฑ์ที่ถูกต้องก่อนใช้งานผลิตภัณฑ์นี้ ผลิตภัณฑ์อาจแตกต่างกันไปขึ้นอยู่กับภูมิภาคที่จัดจำหน่าย ชื่ออุปกรณ์เสริมได้โดยยึดติดกับตัวแทนจำหน่ายของ Samsung ใกล้เคียงบ้านคุณหรือที่ศูนย์ให้บริการของ Samsung



กล้อง



ถ่านอัลคาไลน์ AA



สาย USB



สายคล้อง



คู่มือการเริ่มต้นใช้งานแบบด่วน



ซีดีรอมซอฟต์แวร์
(รวมคู่มือการใช้งาน)

อุปกรณ์เสริม



การ์ดหน่วยความจำ



แบตเตอรี่แบบชาร์จได้
(SNB-2512)



เครื่องชาร์จ (SBC-N2)



สาย A / V



สาย AC



ซองใส่กล้อง

การตั้งค่ากล้อง

การใส่แบตเตอรี่และการรีเซ็ตหน่วยความจำ

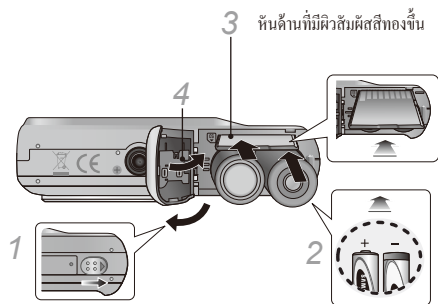

▼ การถอดแบตเตอรี่

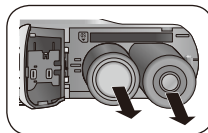

▼ การถอดการ์ดหน่วยความจำ

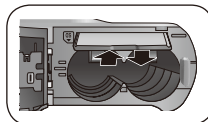

กดเบาๆ จนกว่าการจะหลุดออกจากกล้อง แล้วดึงการออกจากช่องใส่

การเปิดกล้อง

- 1 กดปุ่ม [POWER]
 - หน้าจอการตั้งค่าเริ่มต้นจะปรากฏขึ้น

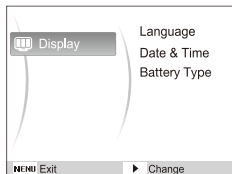

- 2 กด [↵] เพื่อเลือก **Language** แล้วกด [↵].
- 3 กด [DISP] หรือ [↵] เพื่อเลือกภาษา แล้วกด [OK].
- 4 กด [DISP] หรือ [↵] เพื่อเลือก **Date & Time** แล้วกด [↵].
- 5 กด [⚡] หรือ [↵] เพื่อเลือกรายการ
- 6 กด [DISP] หรือ [↵] เพื่อเปลี่ยนตัวเลขหรือเลือกรูปแบบวันที่รูปแบบอื่น แล้วกด [OK].
- 7 กด [DISP] หรือ [↵] เพื่อเลือก **Battery Type** แล้วกด [↵]
- 8 กด [DISP] หรือ [↵] เพื่อเลือกประเภทแบตเตอรี่ แล้วกด [OK]

การเลือกตัวเลือก

- 1 ในโหมดถ่ายภาพ กด [MENU].
- 2 ใช้ปุ่มเลื่อนตำแหน่งเพื่อเลื่อนไปสู่ทางเลือกหรือเมนู

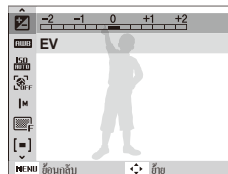

- 3 กดปุ่ม [OK] เพื่อยืนยันตัวเลือกหรือเมนูที่มีแถบสีเน้น
 - ในการเลื่อนไปทางซ้ายหรือขวา ให้กดปุ่ม [⚡] หรือ [↵].
 - ในการเลื่อนขึ้นหรือลง ให้กดปุ่ม [DISP] หรือ [↵].

การจับภาพหรือวิดีโอ

การถ่ายภาพ

- 1 กด [MENU] เพื่อเลือก (📷)
- 2 ปรับตำแหน่งของเป้าหมายในเฟรม
- 3 กด [ชัตเตอร์] ลงครึ่งหนึ่งเพื่อปรับโฟกัสอัตโนมัติ
 - เฟรมสีเขียวหมายถึงเป้าหมายอยู่ในโฟกัส

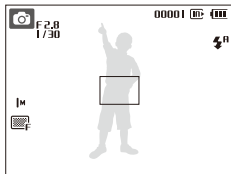

- 4 กด [ชัตเตอร์] ลงจนสุดเพื่อถ่ายภาพ

การบันทึกวิดีโอ

- 1 กด [MENU] เพื่อเลือก (📹)
- 2 ปรับตำแหน่งของเป้าหมายในเฟรม
- 3 กด [ชัตเตอร์]
 - กด [OK] เพื่อหยุดชั่วคราวหรือเล่นต่อ
- 4 กด [ชัตเตอร์] อีกครั้งเพื่อหยุดบันทึก

หมายเหตุ

จำนวนรูปถ่ายตามความละเอียดของภาพ (สำหรับ SD ขนาด 1 GB)

| ความละเอียดของภาพ | สูง | พอใช้ | ปกติ | |
|-------------------|-------------|-------|-------|-------|
| 8M | 3264 x 2448 | 337 | 466 | 688 |
| 7M | 3264 x 2176 | 349 | 516 | 743 |
| 6M | 3264 x 1836 | 416 | 590 | 848 |
| 5M | 2592 x 1944 | 539 | 685 | 966 |
| 3M | 2048 x 1536 | 825 | 998 | 1,331 |
| 2M | 1920 x 1080 | 1,175 | 1,392 | 1,832 |
| 1M | 1024 x 768 | 2,365 | 2,409 | 2,826 |

ตัวเลขเหล่านี้ตรวจวัดภายใต้เงื่อนไขมาตรฐานของซัมซุง ซึ่งอาจแตกต่างกันไปขึ้นอยู่กับสถานะในการถ่ายและการตั้งค่ากล้อง

การเล่นไฟล์

การดูรูปถ่าย

- 1 กด [▶].
- 2 กด [⚡] หรือ [😊] เพื่อเลื่อนไปสู่ไฟล์ต่างๆ
 - กดค้างไว้เพื่อดูไฟล์อย่างรวดเร็ว

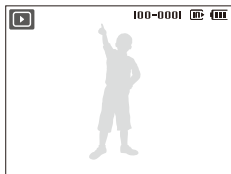

การดูวิดีโอ

- 1 กด [▶].
- 2 กด [OK].



- 3 ใช้ปุ่มดังต่อไปนี้เพื่อควบคุมการเล่น

| | |
|------|-----------------|
| [⚡] | สแกนย้อนกลับ |
| [OK] | หยุดหรือเล่นต่อ |
| [😊] | สแกนไปข้างหน้า |

การถ่ายโอนไฟล์ไปไว้ที่เครื่องพีซี (Windows)

- 1 ใส่ซีดีสำหรับติดตั้งลงในไดรฟ์ของซีดีรอม และทำตามคำแนะนำบนหน้าจอ
- 2 ต่อกับเครื่องพีซีด้วยสาย USB

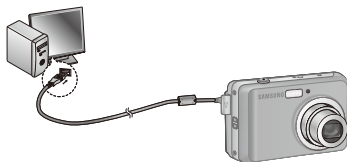

- 3 เปิดกล้อง
- 4 บนคอมพิวเตอร์ ให้เลือก คอมพิวเตอร์ของฉัน → ดิสก์แบบถอดได้ → DCIM → 100SSCAM.
- 5 เลือกไฟล์ที่คุณต้องการและลากหรือบันทึกไปยังเครื่องพีซี

การหยุดการเชื่อมต่ออย่างปลอดภัย
(สำหรับ Windows XP)



คลิก



คลิก

ข้อมูลจำเพาะ

| | |
|----------------------|--|
| เซ็นเซอร์ภาพ | <ul style="list-style-type: none">• ประเภท: 1/2.5" (ประมาณ 1.02 ซม.) CCD• ความละเอียดของภาพ: ประมาณ 8.1 ล้านพิกเซล• พิกเซลทั้งหมด: ประมาณ 8.3 ล้านพิกเซล |
| เลนส์ | <ul style="list-style-type: none">• ความยาวโฟกัส: เลนส์ Samsung $f = 6.3 - 18.9$ มม. (เทียบเท่าฟิล์ม 35 มม.: 38 - 114 มม.)• ระยะ F-stop: F2.8 (W) - F5.2 (T) |
| หน้าจอ | 2.5" (6.4 ซม.) 230 K, TFT LCD |
| การปรับโฟกัส | ระยะโฟกัสอัตโนมัติ TTL (AF หลายจุด, AF กลาง, AF ระบบตรวจจับใบหน้า) |
| ความเร็วชัตเตอร์ | <ul style="list-style-type: none">• อัตโนมัติ: 1/8 - 1/1,500 วินาที• โปรแกรม: 1 - 1/1,500 วินาที• กลางคืน: 8 - 1/1,500 วินาที• ดอกไม้ไฟ: 4 วินาที |
| สื่อบันทึก | <ul style="list-style-type: none">• หน่วยความจำภายใน: ประมาณ 9 MB• หน่วยความจำภายนอก (อุปกรณ์เสริม): การ์ด SD (รับประกันสูงสุด 2 GB), การ์ด SDHC (รับประกันสูงสุด 8 GB), MMC Plus (รับประกันสูงสุด 1 GB) ความจุของหน่วยความจำภายในเครื่องอาจไม่ตรงกับที่ระบุไว้ด้านบน |
| แบตเตอรี่แบบชาร์จได้ | <ul style="list-style-type: none">• ด้านหลัก: อัลคาไลน์ขนาด AA 2 ก้อน• ด้านชาร์จ : ชุดถ่าน SNB-2512B KIT (อุปกรณ์เสริม) (ถ่าน Ni-MH ขนาด AA 2 ก้อนพร้อมเครื่องชาร์จ) |
| ขนาด (W x H x D) | 94.1 x 62.7 x 26.8 มม. (ไม่รวมส่วนอื่น) |
| น้ำหนัก | 120 กรัม (ไม่รวมแบตเตอรี่และการ์ดความจำ) |
| อุณหภูมิการทำงาน | 0 - 40 องศาเซลเซียส |
| ความชื้นในการทำงาน | 5 - 85 % |

با دقت با باتری ها و شارژرها کار کنید و آنها را دور بیندازید

- فقط از باتری ها و شارژرهای مورد تأیید Samsung استفاده کنید.
 - استفاده از باتری ها و شارژرهای ناسازگار می تواند موجب مصدومیت جدی و آسیب دیدن دوربین شما شود.
 - هرگز باتری ها یا دوربین را در داخل یا روی وسایل گرمزا، مانند اجاق میکروویو، اجاق، یا رادیاتور قرار ندهید. در صورتی که باتری ها بیش از حد گرم شوند، امکان انفجار آنها وجود دارد.
- هنگام وصل کردن کابل ها یا آداپتورها و نصب باتری ها و کارت های حافظه، مراقب باشید. فشار آوردن به محل های اتصال، اتصال نادرست کابل ها، یا نصب نادرست باتری ها و کارت های حافظه می تواند به پورت ها، محل های اتصال و لوازم جانبی آسیب وارد کند.
 - اجسام خارجی را داخل هیچ یک از محفظه ها، شکاف ها یا نقاط دسترسی دوربین نکنید. این نوع آسیب تحت پوشش ضمانت نامه قرار نمی گیرد.

از آسیب دیدن باتری ها، شارژرها، و کارت های حافظه جلوگیری کنید

- از قرار دادن باتری ها یا کارت های حافظه در معرض دمای خیلی پایین یا خیلی بالا (پایین تر از 0 درجه سانتی گراد/32 درجه فارنهایت یا بالاتر از 40 درجه سانتی گراد/104 درجه فارنهایت) خودداری نمایید. دمای بسیار بالا یا بسیار پایین می تواند موجب کاهش ظرفیت شارژ باتری ها و عملکرد نادرست کارت های حافظه شود.
- از تماس پیدا کردن کارت های حافظه با مایعات، آلودگی یا اجسام خارجی جلوگیری کنید. در صورتی که کارت حافظه کثیف است، آن را پیش از قرار دادن در داخل دوربین، با پارچه نرم تمیز کنید.



از دوربین خود درست و در نهایت دقت استفاده کرده و نگهداری کنید

- اجازه ندهید دوربین خیس شود - مایعات می توانند موجب آسیب های جدی شوند. با دست خیس به دوربین دست نزنید. آسیب دیدن دوربین در اثر آب، می تواند ضمانت نامه تولیدکننده را از درجه اعتبار ساقط کند.
- از به کار بردن یا نگهداری دوربین در محیط های پر گرد و غبار، کثیف، مرطوب، یا دارای تهویه نامناسب خودداری نمایید تا از آسیب دیدن قطعات متحرک و اجزای داخلی دوربین جلوگیری شود.

اطلاعات مربوط به سلامتی و ایمنی



از دوربین خود در نزدیکی گازها و مایعات قابل اشتعال یا قابل انفجار استفاده نکنید

از دوربین خود در نزدیکی مواد سوختی، مواد قابل احتراق، یا مواد شیمیایی قابل اشتعال استفاده نکنید. گازها و مایعات قابل اشتعال، یا مواد منفجره را در همان محفظه ای که دوربین یا لوازم جانبی دوربین در آن قرار داد، نگهداری یا حمل نکنید.

دوربین خود را دور از دسترس کودکان خردسال و حیوانات خانگی قرار دهید

دوربین خود و تمام لوازم جانبی آن را دور از دسترس کودکان خردسال و حیوانات قرار دهید. قطعات کوچک ممکن است در صورت بلعیده شدن، موجب خفگی یا مسمومیت جدی شوند. قطعات متحرک و لوازم جانبی نیز ممکن است خطر ساز باشند.

از آسیب دیدن بینایی سوژه های خود جلوگیری کنید

از فلاش در فاصله نزدیک (کمتر از 1 متر/3 فوت) به افراد یا حیوانات استفاده نکنید. استفاده از فلاش در فاصله خیلی نزدیک به چشم های سوژه شما،

می تواند موجب آسیب موقت یا دائمی شود.

فهرست مطالب



| | |
|----|--|
| 1 | اطلاعات مربوط به سلامتی و ایمنی ... |
| 8 | شکل ظاهری دوربین |
| 7 | راه اندازی دوربین |
| 5 | باز کردن بسته بندی |
| 13 | قرار دادن باتری و کارت حافظه |
| 16 | روشن کردن دوربین |
| 33 | انتخاب گزینه ها |
| 7 | عکسبرداری یا فیلمبرداری |
| 19 | پخش فایل ها |
| 53 | انتقال فایل ها به رایانه (Windows) ... |
| 85 | مشخصات |
| 78 | |

راه اندازی دوربین

باز کردن بسته بندی

پیش از استفاده از این محصول، مطمئن شوید که محتویات درست را در اختیار دارید. محتویات درون جعبه با توجه به هر منطقه ممکن است متفاوت باشد. برای خرید محصولات اختیاری، با نزدیکترین محل فروش محصولات سامسونگ یا مراکز خدمات سامسونگ تماس بگیرید.

لوازم جانبی اختیاری



باتری قابل شارژ
(SNB-2512)



کارت های حافظه



کابل A/V (صدا/تصویر)



شارژر (SBC-N2)



کیف دوربین



سیم برق جریان متناوب



باتری های آلکالاین



دوربین



بند دوربین



کابل USB



سی دی نرم افزار (دفترچه راهنمای کاربر در آن موجود است)



دفترچه راهنمای آغاز به کار سریع

شکل ظاهری دوربین

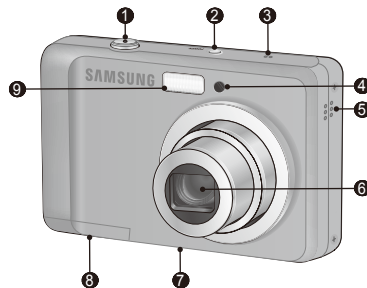
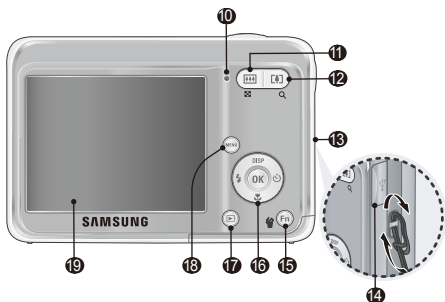

| | |
|----|--|
| 10 | جراغ وضعیت |
| 11 | دکمه بزرگنمایی Wide(W) (تصاویر کوچک) |
| 12 | دکمه بزرگنمایی Tele(T) (بزرگنمایی دیجیتال) |
| 13 | محل وصل کردن بند دوربین |
| 14 | پورت USB و AV (صدا/تصویر) |
| 15 | دکمه حذف /Fn |
| 16 | دکمه هدایت/دکمه تأیید |
| 17 | دکمه پخش |
| 18 | دکمه منو |
| 19 | نمایشگر LCD |

| | |
|---|---------------------------|
| 1 | دکمه شاتر |
| 2 | دکمه روشن-خاموش |
| 3 | میکروفن |
| 4 | چراغ دستیار AF/جراغ تایمر |
| 5 | بلندنگو |
| 6 | لنز / کاور لنز |
| 7 | محل سوار شدن روی سه پایه |
| 8 | درپوش محفظه باتری |
| 9 | فلش |

روشن کردن دوربین

- 1 دکمه [POWER] را فشار دهید.
• صفحه ابتدایی راه اندازی ظاهر می شود.

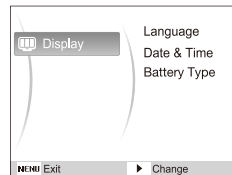

- 2 دکمه [N] را برای انتخاب **Language** فشار دهید و [N] را فشار دهید.
- 3 دکمه [DISP] یا [M] را برای انتخاب یک زبان فشار دهید و [OK] را فشار دهید.
- 4 دکمه [DISP] یا [M] را برای انتخاب **Date & Time** فشار دهید و [N] را فشار دهید.
- 5 برای انتخاب یک مورد، دکمه [M] یا دکمه [N] را فشار دهید.
- 6 دکمه [DISP] یا [M] را برای تغییر عدد یا انتخاب یک قالب تاریخ دیگر فشار دهید و [OK] را فشار دهید.
- 7 [DISP] یا [M] را برای انتخاب **Battery Type** فشار دهید و [N] را فشار دهید.
- 8 [DISP] یا [M] را برای انتخاب یک نوع باتری فشار دهید و [OK] را فشار دهید.

انتخاب گزینه ها

- 1 در حالت عکسبرداری و فیلمبرداری، دکمه [MENU] را فشار دهید.
- 2 از دکمه های هدایت برای رفتن به یک گزینه یا منو استفاده کنید.



- جهت حرکت به چپ یا راست، دکمه [L] یا دکمه [N] را فشار دهید.
 - جهت حرکت به بالا یا پایین، دکمه [DISP] یا دکمه [M] را فشار دهید.
- 3 دکمه [OK] را برای تأیید منو یا گزینه برجسته شده فشار دهید.
• برای بازگشت به منوی قبلی، دکمه [MENU] را دوباره فشار دهید.

قرار دادن باتری و کارت حافظه

▼ بیرون آوردن باتری

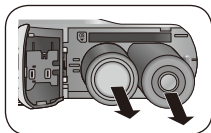

▼ بیرون آوردن کارت حافظه

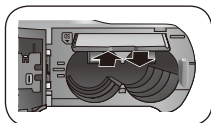

آرام فشار دهید تا کارت از دوربین آزاد شود، سپس کارت را از شکاف بیرون بکشید.

طوری که اتصالات طلایی رنگ رو به بالا باشد

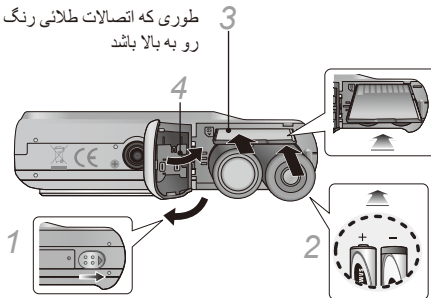

پخش فایل ها

مشاهده عکس ها

1 دکمه [▶] را فشار دهید.

2 برای حرکت کردن بین فایل ها، دکمه [⏪] یا دکمه [⏩] را فشار دهید.

▪ برای مشاهده سریع فایل ها، فشار داده و نگه دارید.

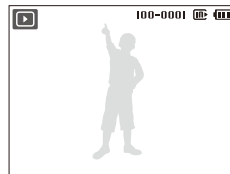

مشاهده فیلم ها

1 دکمه [▶] را فشار دهید.

2 دکمه [OK] را فشار دهید.



3 از دکمه های زیر برای کنترل پخش استفاده کنید.

| | |
|------|------------------|
| [⏪] | جستجو به عقب |
| [OK] | مکث یا ادامه پخش |
| [⏩] | جستجو به جلو |

عکسبرداری یا فیلمبرداری

عکسبرداری

- 1 [MENU] را برای انتخاب (📷) فشار دهید.
- 2 سوژه خود را در کادر تنظیم کنید.
- 3 جهت فوکوس اتوماتیک، دکمه [شاتر] را تا نیمه فشار دهید.
• کادر سبز بدین معناست که روی سوژه فوکوس شده است.

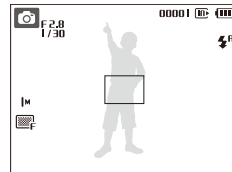

- 4 جهت گرفتن عکس، دکمه [شاتر] را به طور کامل فشار دهید.

فیلمبرداری

- 1 [MENU] را برای انتخاب (📹) فشار دهید.
- 2 سوژه خود را در کادر تنظیم کنید.
- 3 دکمه [شاتر] را فشار دهید.
• دکمه [OK] را برای مکث یا ادامه فشار دهید.
- 4 دکمه [شاتر] را دوباره فشار دهید تا ضبط متوقف شود.

توجه

تعداد عکس‌ها بر اساس رزولوشن (برای SD 1 گیگابایتی)

| نرمال | خوب | خیلی خوب | رزولوشن | |
|-------|-------|----------|-------------|----|
| 688 | 466 | 337 | 3264 x 2448 | 8M |
| 743 | 516 | 349 | 3264 x 2176 | 7M |
| 848 | 590 | 416 | 3264 x 1836 | 6M |
| 966 | 685 | 539 | 2592 x 1944 | 5M |
| 1,331 | 998 | 825 | 2048 x 1536 | 3M |
| 1,832 | 1,392 | 1,175 | 1920 x 1080 | 2M |
| 2,826 | 2,409 | 2,365 | 1024 x 768 | 1M |

این ارقام بر اساس شرایط استاندارد Samsung ذکر شده‌اند و ممکن است بسته به شرایط تصویربرداری و تنظیمات دوربین تغییر کنند.

مشخصات

| | |
|----------------------------|--|
| حسگر تصویر | <ul style="list-style-type: none"> • نوع: CCD 1/2.5" اینچ (تقریباً 1.02 سانتی متر) • پیکسل های مؤثر: تقریباً 8.1 مگاپیکسل • کل پیکسل ها: تقریباً 8.3 مگاپیکسل |
| لنز | <ul style="list-style-type: none"> • فاصله کانونی: لنز Samsung، فاصله کانونی = 6.3 - 18.9 میلی متر (معادل فیلم 35 میلی متری: 38 - 114 میلی متر) • محدوده F-stop: F5.2 (تله) - F2.8 (واید) |
| صفحه نمایش | 2.5" اینچ (6.4 سانتی متر) TFT LCD ·230 K |
| فوکوس | فوکوس اتوماتیک TTL (AF چندگانه، AF مرکز، عکاسی از خود، تشخیص چهره) |
| سرعت شاتر | <ul style="list-style-type: none"> • اتوماتیک: 1/500 - 1/8 ثانیه • برنامه: 1/500 - 1 ثانیه • شب: 1/500 - 8 ثانیه • آتش بازی: 4 ثانیه |
| ذخیره سازی | <ul style="list-style-type: none"> • حافظه داخلی: تقریباً 9 مگابایت • حافظه خارجی (اختیاری): کارت SD (تا 2 گیگابایت ضمانت می شود)، کارت SDHC (تا 8 گیگابایت ضمانت می شود)، MMC Plus (تا 1 گیگابایت ضمانت می شود) • ممکن است ظرفیت حافظه داخلی با این مشخصات مطابقت نداشته باشد. |
| باتری قابل شارژ | <ul style="list-style-type: none"> • باتری اصلی: دو عدد باتری آلکالین AA • باتری های قابل شارژ (اختیاری): SNB-2512B KIT (دو عدد باتری AA Ni-MH و شارژر) |
| ابعاد (عمق × ارتفاع × عرض) | 26.8 X 62.7 X 94.1 (حذف زواید) |
| وزن | 120 گرم (بدون باتری و کارت حافظه) |
| دمای کارکرد | 0 تا 40 درجه سانتی گراد |
| رطوبت کارکرد | 5 - 85 % |

انتقال فایل ها به رایانه (Windows)

1 سی دی نصب را در درایو سی دی قرار داده و دستورالعمل های روی صفحه را دنبال کنید.

2 با استفاده از کابل USB، دوربین را به رایانه وصل کنید.

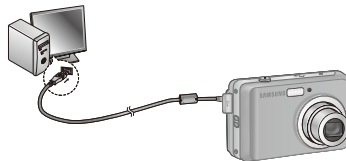

3 دوربین را روشن کنید.

4 روی رایانه خود، **Removable Disk ← My Computer ← DCIM ← 100SSCAM** را انتخاب کنید.

5 فایل های مورد نظر را انتخاب کرده و بکشید، یا آنها را در رایانه ذخیره کنید.

چدا کردن ایمن (برای Windows XP)

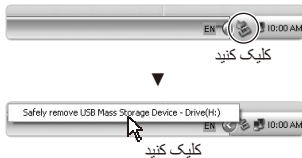



Please refer to the warranty that came with your product
or visit our website <http://www.samsungcamera.com/>
for after-sales service or inquiries.



AD68-03894A (1.1)