

SAMSUNG



Digimax i5

Manuel de l'utilisateur

Nous vous remercions d'avoir acheté un appareil photographique Samsung.

Ce manuel va vous aider dans l'utilisation de l'appareil photo, y compris pour la capture d'images, le téléchargement d'images et l'utilisation du logiciel d'application.

Nous vous recommandons de lire ce manuel avant d'utiliser votre nouvel appareil.

FRANÇAIS

Instructions

- Pour utiliser votre appareil photo, veuillez vous reporter, dans l'ordre, aux sections énumérées ci-dessous:

Installation du pilote de l'appareil photo

Avant de brancher l'appareil à un PC, grâce au câble USB, vous devez d'abord paramétrer le pilote de l'appareil. Installez le pilote qui vous est fourni sur le CD-ROM de l'application logicielle. (p.117)

Prise de vue

Prise de vue. (p.24)

Branchement du câble USB

Branchez le câble USB fourni avec l'appareil sur le port de connexion USB de ce dernier et le port USB du PC. (p.127)

Mise sous tension

Mise sous tension.
Si l'appareil est éteint, appuyez sur la touche pour l'allumer. (p.31)

Utilisation du [disque amovible]

Ouvrez l'EXPLORATEUR de Windows et repérez le disque amovible. (p.128)

- Si vous utilisez un lecteur de carte pour copier les images de la carte mémoire sur votre PC, les images risquent d'être endommagées. Lorsque vous transférez les images prises avec l'appareil photo sur votre PC, assurez-vous d'utiliser le câble USB fourni pour brancher l'appareil photo à votre PC. Sachez que le fabricant n'est pas responsable des pertes ou des dommages des images de la carte mémoire en cas d'utilisation d'un lecteur de carte.

Table des matières

PRÉPARATION

- Découvrir votre appareil photo5
- Danger6
- Avertissement6
- Mise en garde7
- Avertissement de la FCC7
- Tableau du système8
- Caractéristiques techniques10
 - Avant & Haut10
 - Arrère & Bas10
 - Touche Bas / 5 fonctions11
 - Support11
 - Voyant retardateur12
 - Voyant d'état de l'appareil photo12
 - Icône de mode12
- Connexion à une source d'alimentation ...13
 - Utilisation du SAC-4114
 - Utilisation des piles18
 - Retrait des piles18
- Instructions sur l'utilisation de la carte mémoire19
- Introduction de la carte mémoire21
- Retrait de la carte mémoire21
- Lorsque vous utilisez l'appareil-photo pour la première fois22

ENREGISTREMENT

- Indicateur de l'écran LCD23
- Changement du mode d'enregistrement ...24
 - Sélectionner le menu [MODE]24
- Démarrage du mode enregistrement26
 - Comment utiliser le mode Auto26
 - Comment utiliser le mode CLIP VIDÉO ...26
 - Enregistrer le clip vidéo sans voix27
 - Utilisation de l'enregistrement successif ...27
 - Comment utiliser le mode Manuel27
 - Comment utiliser les modes Scène28
 - Comment utiliser le mode ENREGISTREMENT VOCAL29
- Comment utiliser le mode FS29
- Points importants lorsque vous prenez des photos30
- Utilisation des touches pour régler l'appareil photo31
 - Touche ALIMENTATION31
 - Touche d'OBTURATION31
- Touche ZOOM W/ T31
- Touche Enregistrement vocal/ Mémo vocal / HAUT34
- Touche Macro / Bas35
- Verrouillage de la mise au point36
- Touche FLASH / GAUCHE37
- Touche Retardateur / Droite39
- Touche MENU/ OK40
- Touche M (Mode)40
- Touche FS42
- Touche +/-43
- Utilisation de l'écran LCD pour le réglage des paramètres de l'appareil photo47
- Comment utiliser le menu49
- Mode49
- Mode Configuration50
- Taille51
- Qualité / Vitesse52
- Mesure d'exposition53
- Prise de vue en continu53
- Netteté54
- Informations relatives à l'affichage à l'écran ...54
- Effet55
- Effet spécial56
- Effet spécial : Préconfigurer les zones nettes ...56
- Effet spécial : Prise de vue composée58
- Effet spécial : Cadre photo60
- Stabilisateur de cadre pour clip vidéo61

LECTURE

- Démarrage du mode lecture62
 - Lecture d'une image fixe62
 - Visionnage d'un vidéoclip63

Table des matières

■ Comment capturer le clip vidéo	63	● Son	99
■ Rognage vidéo sur l'appareil photo	64	● Branchement d'un périphérique externe (USB)	99
■ Ecoute d'une voix enregistrée	65	● Voyant de la mise au point automatique	100
● Indicateur de l'écran LCD	66	● Luminosité LCD	100
● Utilisation des touches pour régler l'appareil photo	67	● Sélection d'un type de sortie vidéo	101
■ Touche mode play	67	● Vue rapide	103
● Touche Vignette / Agrandissement	68	● Initialisation	103
● Touche mémo vocal / Haut	69	● Configuration du menu MYCAM	104
● Touche Lecture & Pause / Bas	70	● Image de démarrage	104
● Touche Supprimer	71	● Son de démarrage	105
● Touche GAUCHE/ DROITE/ MENU/ OK	72	● Son du déclencheur	105
● Touche Album	73	● Remarques importantes	106
● Configuration du mode de lecture à l'aide de l'écran LCD	76	● Voyant d'avertissement	108
● Démarrage du diaporama	79	● Avant de contacter un centre de service à la clientèle	109
● Protection des images	81	● Spécifications	112
● Suppression d'images	82		
● Redimensionner	83		
● Rotation d'une image	84		
● Effet	85		
● DPOF	85		
● DPOF : STANDARD	86		
● DPOF : INDEX	86		
● DPOF : TAILLE DE L'IMPRESSION	87		
● COPIER VERS LA CARTE	88		
● PictBridge	89		
● PictBridge : Sélection d'image	90		
● PictBridge : paramétrage impression	91		
● PictBridge : l'impression	92		
● PictBridge : REMISE	93		

PARAM.	
● Menu de configuration	94
● Nom de fichier	95
● Hors Tension	96
● Langue	97
● Formatage d'une carte mémoire	97
● Paramétrage du type de date.heure/ date	98
● Impression de la date d'enregistrement	98

LOGICIEL	
● Remarques concernant le logiciel	114
● Configuration système requise	114
● A propos du logiciel	115
● Configuration du logiciel de l'application	117
● Démarrage du mode PC	127
● Suppression du Pilote USB pour Windows 98SE	130
● Disque amovible	131
● Retrait du disque amovible	132
● Paramétrer le pilote USB pour MAC	133
● Utilisation du pilote USB sur MAC	133
● Digimax Viewer 2.1	134
● Digimax Reader	135
● Utilisation de PhotoImpression	137
● Foire aux questions	139

Découvrir votre appareil photo

Nous vous remercions d'avoir acheté un appareil photo numérique Samsung.

- Avant d'utiliser votre appareil photo, veuillez lire attentivement le Manuel de l'utilisateur.
- Lorsque vous avez besoin de faire appel au service après-vente, veuillez amener l'appareil et la pièce défectueuse (piles, carte mémoire etc.) au centre de service après-vente.
- Pensez à vérifier que l'appareil photo fonctionne correctement avant de l'utiliser (par exemple lors d'un voyage ou d'un événement important) pour éviter toute déception. Samsung appareil-photo ne peut être tenu pour responsable en cas de perte ou de dommages résultant d'un mauvais fonctionnement de l'appareil.
- Rangez ce manuel dans un endroit sûr.
- * Microsoft Windows et le logo Windows sont des marques déposées appartenant à Microsoft Corporation incorporated aux États Unis et/ou dans d'autres pays.
- * Tous les noms de marque et de produits qui apparaissent dans ce manuel sont des marques déposées appartenant aux sociétés respectives.

Le présent manuel contient des instructions sur la manipulation correcte et en toute sécurité de cet appareil photo. En suivant minutieusement chacune de ces instructions, vous évitez de blesser ou de mettre en danger vous-même et les personnes autour de vous.



DANGER

Le symbole «DANGER» avertit d'un danger imminent qui, si vous ne suivez pas les consignes de sécurité, peut entraîner des blessures graves, voire mortelles.



AVERTISSEMENT

Le symbole «AVERTISSEMENT» indique un danger éventuel qui, si vous ne suivez pas les consignes de sécurité, peut entraîner des blessures graves, voire mortelles.



MISE EN GARDE

Le symbole «MISE EN GARDE» avertit d'un danger éventuel qui, si vous ne suivez pas les consignes de sécurité, peut entraîner des blessures légères ou assez graves.



Comment éliminer ce produit (déchets d'équipements électriques et électroniques)

(Applicable dans les pays de l'Union Européen et aux autres pays européens disposant de systèmes de collecte sélective) Ce symbole sur le produit ou sa documentation indique qu'il ne doit pas être éliminé en fin de vie avec les autres déchets ménagers. L'élimination incontrôlée des déchets pouvant porter préjudice à l'environnement ou à la santé humaine,

veuillez le séparer des autres types de déchets et le recycler de façon responsable. Vous favoriserez ainsi la réutilisation durable des ressources matérielles. Les particuliers sont invités à contacter le distributeur leur ayant vendu le produit ou à se renseigner auprès de leur mairie pour savoir où et comment ils peuvent se débarrasser de ce produit afin qu'il soit recyclé en respectant l'environnement. Les entreprises sont invitées à contacter leurs fournisseurs et à consulter les conditions de leur contrat de vente. Ce produit ne doit pas être éliminé avec les autres déchets commerciaux.

Danger

- N'essayez pas de faire une quelconque modification sur votre appareil photo. Toute modification pourrait causer un choc électrique, un incendie, des blessures corporelle ou des dommages à l'appareil photo. L'inspection interne de l'appareil, l'entretien et les réparations doivent être réalisées par votre revendeur ou le Centre de service après-vente de Samsung.
- Veillez à ne pas utiliser cet appareil à proximité de produits inflammables ou de gaz explosifs, car cela pourrait augmenter les risques d'explosion.
- Si un liquide ou un objet pénètre dans l'appareil, prenez garde de ne pas utiliser ce dernier. Éteignez l'appareil photo, puis coupez l'alimentation (piles ou adaptateur CA). Prenez contact avec votre revendeur ou le Centre de service après-vente de Samsung. D'ici là, n'utilisez en aucun cas l'appareil pour éviter tout incendie et toute électrocution.
- N'insérez pas et ne laissez pas tomber d'objets métalliques ou inflammables dans l'appareil photo par les points d'accès, par exemple le logement de la carte mémoire et le compartiment de piles. Cela peut provoquer un incendie ou un choc électrique.
- Ne manipulez pas cet appareil avec des mains humides. Cela pourrait causer un incendie ou un choc électrique.

Avertissement

- N'utilisez pas le flash à proximité des personnes ni des animaux. Le positionnement du flash trop près des yeux du sujet peut causer des dommages à la vue.
- Pour des raisons de sécurité, rangez cet appareil et ses accessoires dans un endroit hors de la portée des enfants et des animaux afin de prévenir tout accident et notamment:
 - L'ingestion des piles ou de petits accessoires. En cas d'accident, veuillez consulter un médecin immédiatement.
 - Les pièces mobiles de l'appareil photo peuvent provoquer des blessures.
- Il se peut que les piles et l'appareil chauffent lors d'une utilisation prolongée. Cela peut provoquer un mauvais fonctionnement de l'appareil. Si cela devait se produire, laissez l'appareil au repos quelques minutes afin qu'il refroidisse.
- Ne laissez pas cet appareil dans des endroits très chauds, tels que les véhicules fermés, en exposition à la lumière directe du soleil ou exposés à des variations extrêmes de température. L'exposition à des températures extrêmes risque d'endommager les composants internes de l'appareil photo et provoquer un incendie.
- En cours d'utilisation, ne couvrez pas l'appareil photo ou le chargeur de CA. Cela risque de provoquer un réchauffement et la déformation du boîtier ou provoquer un incendie. Utilisez toujours votre appareil photo et ses accessoires dans un endroit bien ventilé.

Mise en garde

- Les fuites, la surchauffe ou l'explosion des piles pourraient causer des blessures ou un incendie.
 - Assurez-vous d'utiliser uniquement des piles comportant les caractéristiques qui conviennent à votre appareil photo.
 - Ne mettez pas les piles en court-circuit, ne les chauffez pas et ne les jetez pas au feu.
 - N'insérez pas les piles en inversant les polarités.
- Retirez les piles lorsque vous prévoyez de ne pas utiliser l'appareil photo pendant une longue période. Il se peut qu'il y ait une fuite d'électrolyte corrosive au niveau des piles ce qui peut endommager les composants de l'appareil photo de manière permanente.
- Ne déclenchez jamais le flash tant que vous le touchez ou qu'il est en contact avec un objet. Ne pas toucher le flash après l'utilisation. Cela causerait l'incendie.
- Ne déplacez pas l'appareil photo lorsqu'il est allumé si vous utilisez le chargeur de CA. Après utilisation, éteignez toujours l'appareil photo avant de débrancher l'adaptateur de la prise murale. Assurez-vous ensuite que les cordons ou les câbles des connecteurs vers d'autres appareils sont débranchés avant de déplacer l'appareil photo. Si vous ne prenez pas cette précaution, vous risquez d'endommager les cordons ou câbles, ce qui peut causer un choc électrique ou un incendie.
- Faites attention de ne pas toucher l'objectif et le cache de l'objectif afin d'éviter de prendre une mauvaise image et d'engendrer un mauvais fonctionnement de l'appareil photo.
- Évitez d'obstruer l'objectif ou le flash lorsque vous captez une image.

Avertissement de la FCC

- Cet appareil a été testé pour sa conformité aux limites définies pour les appareils numériques de classe B, selon la section 15 des règlements de la FCC. Ces limites sont destinées à apporter une protection contre les interférences nuisibles dans un milieu commercial. Le présent appareil génère, reçoit et peut émettre une énergie de radiofréquence. S'il n'est pas installé et n'utilisé conformément aux instructions, il peut causer des interférences nuisibles aux communications radio. Toutefois, l'absence des interférences n'est pas garantie dans certaines circonstances. Au cas où des interférences se produiraient pendant l'utilisation de cet appareil, veuillez prendre une ou plusieurs des mesures suivantes:
 - Changez l'emplacement et l'orientation des antennes.
 - Augmentez la distance entre l'appareil photo et l'appareil affecté.
 - Branchez l'appareil photo sur une prise éloignée de l'appareil affecté.
 - Veuillez prendre contact avec un représentant de Samsung ou un technicien radio/télévision d'expérience.
- Cet appareil est conforme aux dispositions de la section 15 des règlements de la FCC.
- Les changements ou modifications non expressément approuvés par la partie responsable de la conformité peuvent annuler l'autorisation de l'utilisateur à faire fonctionner l'équipement.

Tableau du système

Veuillez contrôler que vous avez tous les accessoires avant d'utiliser cet appareil. **Il est possible que le contenu varie selon la région de vente.** Pour acheter l'équipement en option, contactez votre revendeur Samsung le plus proche ou un centre de service Samsung.

< Éléments inclus >



Étui



Manuel de l'utilisateur
Garantie du produit



Dragonne



Logiciel CD
(voir p.115,116)

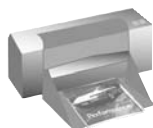

Imprimante
compatible DPOF
(voir p.85)



Carte mémoire
SD(voir p.19)



Câble CA

+



Chargeur (SBC-L5)



Pile rechargeable
(SLB-0737)



Câble CA

+



SAC-41

+

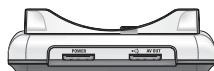

Support

※ Le chargeur (SBC-L5), l'adaptateur/chargeur de CA (SAC-41) ou le support sont en option selon la région de vente.

Tableau du système



Ordinateur

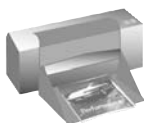

Imprimante compatible
PictBridge (voir p.89)

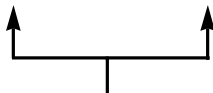

Câble USB



Câble AV



Écran externe
Couleur jaune - Vidéo,
Couleur blanche - Voix
(voir p.101)

Configuration système requise

PoUr Windows

- PC doté d'au moins un processeur MMX Pentium 233MHz (XP: Pentium II 300MHz)
- Windows 98/98SE/2000/ME/XP
- Minimum 32Mo RAM (XP: 128Mo)
- Espace disque dur libre de 140 MB
- Port USB
- Lecteur CD-ROM
- 800x600 pixels, écran compatible affichage couleur 16-bit (affichage couleur 24-bit conseillé)

Pour Macintosh

- Power Mac G3 ou supérieur
- Mac OS 9.2 ~ 10.3
- Minimum de 64Mo RAM
- Espace disque dur libre de 110 MB
- Port USB
- Lecteur CD-ROM
- Lecteur QuickTime
- DivX (pour clip vidéo)

MISE EN GARDE

Lorsque vous branchez l'appareil photo à un ordinateur, une imprimante ou un écran externe, vous devez utiliser le câble USB/AV fourni avec l'appareil photo ou les périphériques externes ne peuvent pas le reconnaître.

Caractéristiques techniques

Avant & Haut

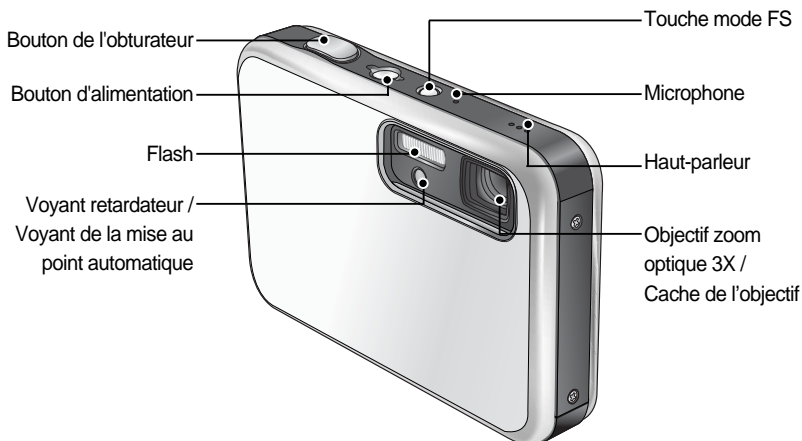

※ Faites attention de ne pas appliquer de force sur l'objectif, le cache de l'objectif et l'appareil photo. Cela risque d'engendrer un mauvais fonctionnement de l'appareil photo.

Arrère & Bas

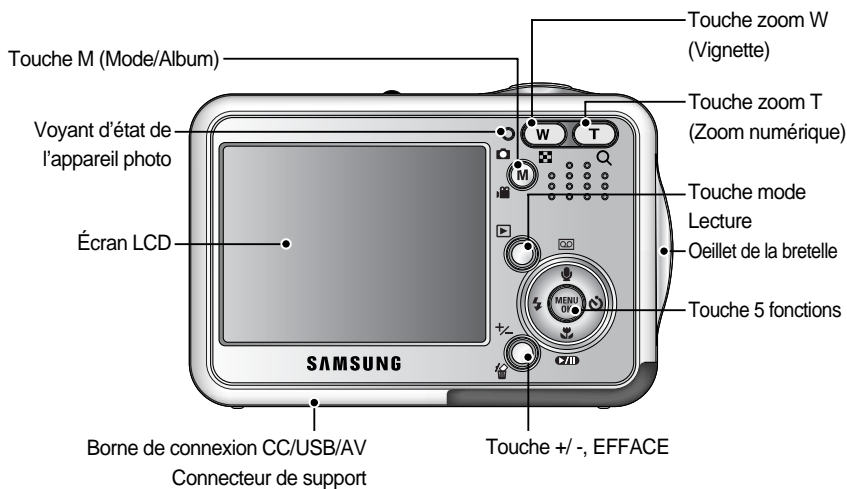

Caractéristiques techniques

Touche Bas / 5 fonctions

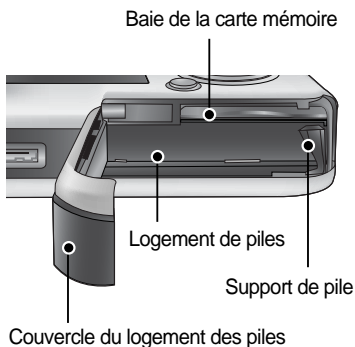

Touche Mémo vocal / Enregistrement vocal. / HAUT

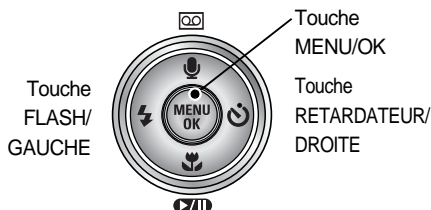

Touche Macro/ BAS
Touche Lecture & Pause

Support

- Vous pouvez recharger votre batterie rechargeable, imprimer une image et télécharger des images avec le support. (Reportez-vous pages 15, 89 et 127)

● Avant

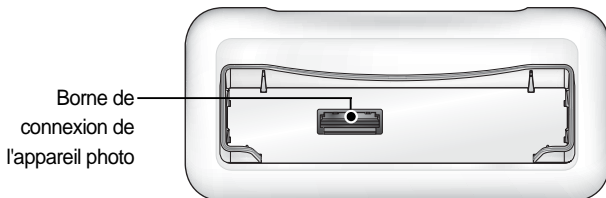

● Face arrière

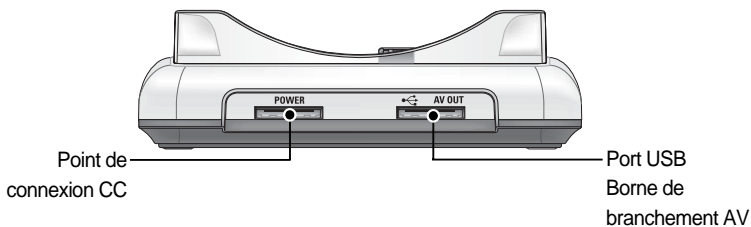

Caractéristiques techniques

■ Voyant retardateur

Icône	Etat	Description
	Clignotement	Pendant 2 secondes, le voyant clignote rapidement à intervalle de 0,25-seconde.
	Clignotement	Pendant les 8 premières secondes, le voyant clignote à intervalles d'une seconde. Pendant les 2 dernières secondes, le voyant clignote à intervalles d'une 0,25 seconde.
	Clignotement	Une photo est prise après environ 10 secondes et 2 secondes plus tard une autre photo est prise.

■ Voyant d'état de l'appareil photo

État	Description
Mise en marche	Le voyant s'allume et s'éteint lorsque l'appareil est prêt à prendre une photo.
Après avoir pris une photo	Le voyant clignote lors de l'enregistrement des données de l'image et s'éteint lorsque l'appareil est prêt à prendre une photo.
Lorsque le câble USB est connecté à un PC	Les voyants allumés (l'écran LCD s'éteint après l'initialisation de l'appareil)
Transmettre des données avec un PC	Le voyant clignote (l'écran LCD s'éteint)
Lorsque le câble USB est connecté à une imprimante	Le voyant s'allume
En cours d'impression	Le voyant clignote

■ Icône de mode : Reportez-vous page 40, 41 pour obtenir plus d'informations relatives au paramétrage du mode de l'appareil photo.

MODE	CLIP VIDÉO	ENREGISTREMENT VOCAL	AUTO	MANUEL	SF	LECTURE
Icône						
MODE	SCENE					
	NUIT	PORTRAIT	ENFANTS	PAYSAGE	GROS PLAN	TEXTE
Icône						
MODE	COUCHER DE SOLEIL	AUBE	CONTRE JOUR	ARTIFICE	PLAGE&NEIGE	-
Icône						-

Connexion à une source d'alimentation

- Utilisez la batterie rechargeable (SLB-0737) fournie avec l'appareil photo. Assurez-vous de charger la batterie avant d'utiliser l'appareil photo.
- Caractéristiques de la pile rechargeable SLB-0737

Modèle	SLB-0737
Type	Lithium Ion
Capacité	760mAh
Tension	3.7V
Durée de chargement	Environ 150 MIN (Utiliser le SAC-41)

- Nombre d'images et durée de vie de la pile

Image fixe		Vidéo	
Vie de pile	Nombre d'images	Durée d'enregistrement	
Environ 70 MIN	Environ 140	Environ 70 MIN	
Conditions de prise de vue	Utiliser la batterie entièrement chargée Mode Auto, Taille de l'image 5 M Qualité d'image fine, Intervalle prise à prise : 30 sec. Changer la position du zoom entre Wide et Tele à chaque prise de vue. Utiliser le flash une fois sur deux L'appareil s'éteint toutes les dix prises de vue	Conditions de prise de vue	Utiliser la batterie entièrement chargée Taille de l'image 640X480 Vitesse 30 ips

※ Ces chiffres sont établis d'après les normes et les conditions de prises de vue de Samsung et peuvent varier selon les utilisations.

BON À SAVOIR

Information importante concernant l'utilisation des piles

- Eteignez l'appareil lorsque vous ne l'utilisez pas.
- Veuillez retirer les piles si l'appareil ne doit pas être utilisé durant une longue période. Avec le temps, les piles peuvent se décharger et des fuites pourraient se produire si on les laisse l'intérieur de l'appareil.
- De basses températures (inférieures à 0°C) peuvent avoir un effet sur la performance des piles et pourraient diminuer leur vie utile.
- Les batteries retrouveront leur pleine capacité à des températures normales.
- Une utilisation intensive de l'appareil photo pourrait chauffer. Il s'agit d'un phénomène tout à fait normal.

Connexion à une source d'alimentation

Utilisation du SAC-41

Si vous avez accès à une alimentation secteur, le fait d'utiliser un SAC-41 permet d'utiliser l'appareil photo plus longtemps.

Branchez le SAC-41 sur la bome de branchement de CC de l'appareil photo ou du support. Avant d'allumer l'appareil photo avec un SAC-41, insérez la batterie rechargeable que vous aurez chargée pendant plus de 10 minutes, appareil éteint.

DANGER

- Eteignez toujours l'appareil avant de débrancher le SAC-41.
- Comme pour tous les appareils électriques, la sécurité est un élément important. Assurez-vous que ni l'appareil photo ni le chargeur entre en contact avec de l'eau ou des matériaux métalliques.
- Assurez-vous d'utiliser le SAC-41 dont les caractéristiques sont adaptées à l'appareil photo. Le non-respect de cette indication risque d'avoir une incidence sur votre garantie.

■ Comment charger la pile rechargeable (SLB-0737) avec le SAC-41.

● Chargement avec le support

1. Insérez la batterie rechargeable dans le logement batterie.

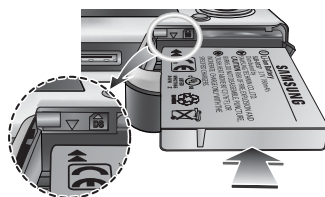

2. Placez l'appareil photo correctement sur le support.

3. Placez le SAC-41 dans la prise d'alimentation et le point de connexion de l'entrée de CC du support.

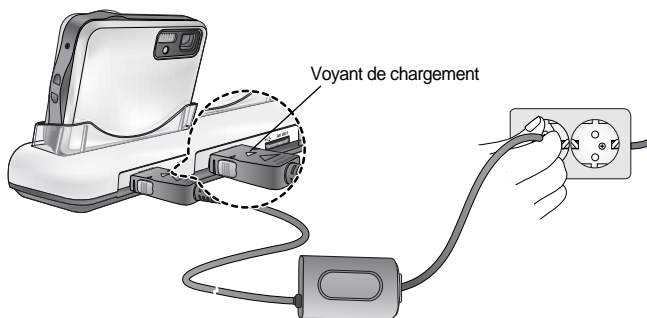

Connexion à une source d'alimentation

■ Comment charger la pile rechargeable (SLB-0737) avec le SAC-41.

● Chargement avec l'appareil photo

1. Insérez la batterie rechargeable dans le logement batterie.
2. Branchez le SAC-41 sur la prise de courant et le point de branchement d'entrée CC de l'appareil photo.

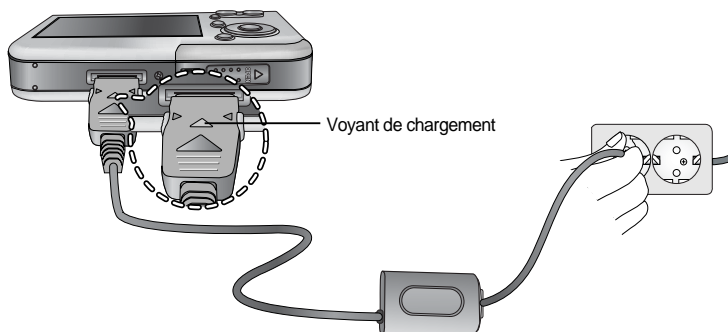
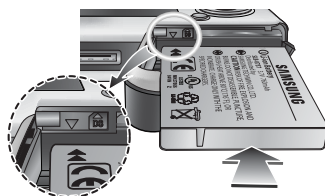

■ Informations importantes relatives au chargement de la pile (SLB-0737) avec le SAC-41

- Si le voyant de chargement du SAC-41 ne s'allume pas ou clignote après avoir inséré la pile rechargeable, vérifiez si les piles sont insérées correctement.
- Veuillez vérifier l'état de chargement de la batterie à l'aide du voyant de chargement du SAC-41.

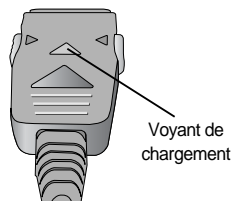

- ※ Si vous branchez le SAC-41 à l'appareil photo sans insérer la pile rechargeable, le voyant de chargement clignote ou est éteint. Dans ce cas, insérez la pile et branchez à nouveau le SAC-41.

Connexion à une source d'alimentation

■ Voyant de chargement du SAC-41

Etat	Utilisation du support	Direct vers l'appareil photo
En cours de chargement	Le voyant rouge est allumé	Le voyant rouge est allumé
Le chargement est terminé	Le voyant vert est allumé	Le voyant vert est allumé
Erreur de chargement	Le voyant rouge est éteint ou clignote.	Le voyant rouge est éteint ou clignote.

- En cas d'erreur de chargement, veuillez vérifier toutes les connexions.
- Il n'est pas possible d'utiliser un câble USB destiné à la transmission des données pour le chargement de la batterie rechargeable.
- Durée de chargement (Lorsque l'appareil photo est éteint)
 - Utilisation du support : Environ 150 MIN
 - Utilisation du SAC-41 : Environ 150 MIN

BON À SAVOIR

Informations importantes relatives à la batterie rechargeable.

- Si vous chargez la batterie lorsque l'appareil est allumé, la batterie ne peut pas se charger correctement. Pour charger la batterie entièrement, éteignez l'appareil photo.
- Si vous insérez la batterie entièrement déchargée afin de la charger, n'allumez pas l'appareil photo en même temps. Il ne faut pas allumer l'appareil en raison de la faible capacité de la batterie. Chargez la batterie pendant plus de 10 minutes pour utiliser l'appareil.
- N'utilisez pas le flash fréquemment et ne prenez pas de clip vidéo lorsque la batterie déchargée n'a été en charge que pendant un court moment. Même si le chargeur est inséré, il se peut que l'appareil s'éteigne parce que la batterie rechargeable est à nouveau déchargée.

Connexion à une source d'alimentation

■ Comment charger la pile rechargeable (SLB-0737) avec le SLB-L5.

1. Insérez le câble de CA dans le chargeur.

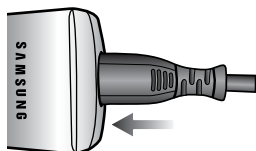

2. Branchez la prise du câble de CA dans la prise murale.

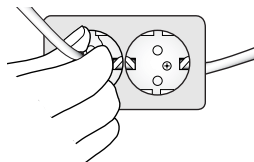

3. Placez les bornes (-) et (+) de la batterie dans la bonne position. Le voyant rouge de chargement indique un chargement normal.

4. Lorsque le chargement est terminé, le voyant devient vert.



■ Voyant de chargement du SBC-L5

Voyant de chargement	Le voyant rouge est allumé	Le voyant rouge clignote	Le voyant vert est allumé
Etat	En cours de chargement	Erreur de chargement	Le chargement est terminé

BON À SAVOIR

- Si le voyant de chargement clignote en rouge, cela indique une erreur du chargement batterie.
 - La pile n'est pas insérée correctement
 - Les bornes de la pile sont sales ou endommagées
- Si la batterie est insérée correctement et que le voyant de chargement continue à clignoter, contactez le centre de service Samsung le plus proche.
- Reportez-vous au manuel de l'utilisateur pour obtenir plus d'informations concernant l'utilisation du SBC-L5.

Connexion à une source d'alimentation

Utilisation des piles

: Si l'appareil photo ne s'allume pas après avoir inséré les piles, vérifiez si la polarité est correcte (+ /-).

1. Ouvrez le logement des piles en faisant pression dans le sens de la flèche.
2. Introduisez les piles en tenant compte de la polarité (+ / -)

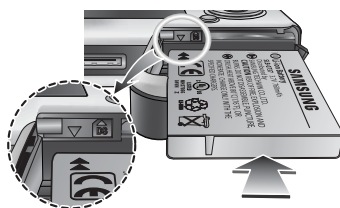

3. Pour fermer, poussez le couvercle de la carte jusqu'à ce que vous entendiez un clic.



Retrait des piles

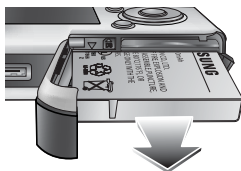

1. Éteignez l'appareil. Ouvrez le cache du compartiment à piles et déplacez le support de la pile de côté. La pile est libérée.
2. Retirez la pile et fermez le couvercle du compartiment à piles.



BON À SAVOIR

- Lorsque vous ouvrez le couvercle du compartiment batterie, ne le faites pas en forçant. Cela peut modifier ou casser le couvercle.

- L'écran à cristaux liquides (LCD) comporte 3 symboles indiquant l'état des piles.

Indicateur d'état des piles			
Etat de la pile	Les piles sont complètement chargées	Préparation de nouvelles piles	Les piles sont vides. Remplacez les piles

Instructions sur l'utilisation de la carte mémoire

- Assurez-vous de formater la carte mémoire (voir p.97) s'il s'agit de la première utilisation d'une nouvelle carte, si elle contient des données que l'appareil photo ne peut pas reconnaître ou si elle contient des photos prises avec un appareil photo différent.
- Mettez l'appareil photo hors tension chaque fois que vous introduisez la carte mémoire dans sa baie ou que vous l'en retirez.
- Une utilisation répétée de la carte mémoire risque d'en réduire les performances. Dans ce cas, il vous faudra acheter une nouvelle carte de mémoire. L'usure de la carte mémoire n'est pas couverte par la garantie Samsung.
- La carte mémoire est une composante électronique de précision. Elle ne doit pas être pliée, jetée ou soumise à un fort impact.
- Veillez à ne pas ranger la carte mémoire dans un environnement sujet à des champs électromagnétiques élevés, comme des haut-parleurs ou des récepteurs de télévision.
- Veuillez aussi ne pas l'utiliser ou la ranger dans un environnement sujet à des températures extrêmes.
- Faites en sorte que la carte mémoire ne soit pas souillée et n'entre pas en contact avec un liquide. Si cela arrive, nettoyez-la avec un chiffon doux.
- Conservez la carte mémoire dans son étui lorsqu'elle n'est pas utilisée.
- Durant ou après des périodes d'usage intensif, la carte mémoire se réchauffe. Il s'agit d'un phénomène tout à fait normal.
- N'utilisez pas la carte mémoire d'un autre appareil photo numérique. Pour utiliser la carte mémoire dans cet appareil photo, formatez d'abord la carte mémoire en utilisant cet appareil.
- Ne pas utiliser de carte mémoire formatée par un autre appareil numérique ou lecteur de carte mémoire.
- Si la carte mémoire subit l'un des cas de figure suivants, les données enregistrées risquent d'être corrompues :
 - Quand la carte fait l'objet d'une mauvaise utilisation
 - Quand le courant est coupé ou quand la carte est retirée durant l'enregistrement, l'effacement (formatage) ou la lecture de données.
- Samsung ne peut pas être responsable de la perte de données.
- Par sécurité, il est conseillé de copier les données importantes sur d'autres supports (disquettes, disques durs, CD etc).
- Si la taille de la mémoire disponible est insuffisante :
Un message [CARTE PLEINE !] apparaît et l'appareil ne fonctionne pas. Pour optimiser la taille de la mémoire de l'appareil, remplacez la carte mémoire ou supprimez les images non nécessaires enregistrées sur la mémoire.

Instructions sur l'utilisation de la carte mémoire

BON À SAVOIR

- Ne retirez pas la carte mémoire lorsque le voyant d'état de l'appareil photo clignote, cela risque d'endommager les données présentes sur la carte mémoire.

- L'appareil photo peut utiliser les cartes SD Memory et MMC (Multi Media Card). Veuillez consulter le manuel fourni pour l'utilisation des cartes MMC.

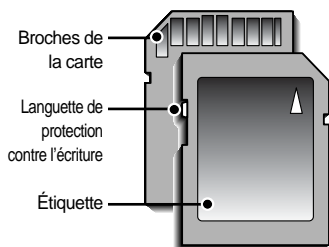

[Carte mémoire SD (Secure Digital)]

La carte mémoire SD est munie d'une languette de protection contre l'écriture qui empêche la suppression inopinée des fichiers d'image et le formatage de la carte. En faisant glisser l'interrupteur vers le bas de la carte mémoire SD, les données seront protégées. En faisant glisser l'interrupteur vers le haut de la carte mémoire SD, la protection des données est annulée. Faites glisser l'interrupteur vers le haut de la carte mémoire SD avant de prendre une photo.

- Cuando use una memoria interna de 50 MB, la capacidad de tomas fijada las especificaciones será la siguiente. Estas cifras son aproximadas, ya que la capacidad de imágenes puede verse afectada por variables tales como el sujeto de la toma.

Dimension de l'image enregistrée		TRÈS FINE	FINE	NORMAL	30 IPS	15 IPS
Image fixe	5M(2592x1944)	11	21	33	-	-
	4M(2272x1704)	14	26	40	-	-
	3M(2048x1536)	17	33	50	-	-
	2M(1600x1200)	30	51	75	-	-
	1M(1024x768)	60	106	129	-	-
	VGA(640x480)	121	165	202	-	-
Clip vidéo	640(640X480)	-	-	-	Environ 2MIN	Environ 4MIN
	320(320X240)	-	-	-	Environ 4MIN	Environ 7MIN
	160(160X128)	-	-	-	Environ 8MIN	Environ 15MIN

Introduction de la carte mémoire

1. Éteignez l'appareil photo et tirez le couvercle du compartiment à piles dans le sens de la flèche pour l'ouvrir.



2. Placez l'avant de la carte mémoire en face de l'appareil-photo (objectif) et les broches de la carte vers l'arrière de l'appareil-photo (écran LCD). Poussez ensuite la carte mémoire dans le logement à carte jusqu'à ce que vous entendiez un clic.

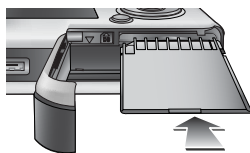

3. Pour fermer, poussez le couvercle de la carte jusqu'à ce que vous entendiez un clic. Si la carte mémoire ne s'insère pas doucement, n'essayez pas de forcer. Vérifiez le sens d'insertion et insérez-la ensuite correctement. N'insérez pas la carte mémoire à l'envers, cela risque d'endommager le logement de la carte mémoire.



Retrait de la carte mémoire

1. Coupez l'alimentation de l'appareil en utilisant le bouton d'alimentation. Ouvrez le couvercle du compartiment à piles et appuyez sur la carte mémoire comme indiqué sur l'image puis relâchez.
2. Enlevez la carte mémoire et refermez le couvercle de la carte mémoire.

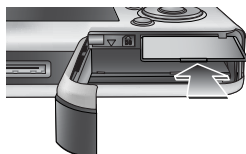

BON À SAVOIR

- Lorsque l'appareil photo est allumé, le fait d'insérer ou de retirer la carte mémoire provoque l'arrêt de l'appareil photo.

Lorsque vous utilisez l'appareil-photo pour la première fois

- Chargez entièrement la batterie rechargeable avant d'utiliser l'appareil photo la première fois.
- Si vous allumez l'appareil-photo pour la première fois, un menu vous permettant de paramétrer la date, l'heure et la langue s'affiche sur l'écran LCD. Ce menu ne s'affichera plus après avoir paramétré la date, l'heure et la langue. Paramétrez la date, l'heure et la langue avant d'utiliser cet appareil photo.

- Paramétrage de la date, l'heure et du type de date

1. Sélectionnez le menu [Date&Time] en appuyant sur la touche HAUT/BAS et appuyez sur la touche DROITE.
2. Sélectionnez le sous-menu que vous souhaitez en appuyant sur la touche HAUT/ BAS/ GAUCHE/ DROITE.

Touche DROITE : permet de sélectionner ANNÉE
MOIS/ JOUR/ HEURE /
MINUTE/TYPE DE DATE

Touche GAUCHE : permet de déplacer le curseur au menu principal [Date&Time] si le curseur est placé sur le premier élément du paramétrage de la date et de l'heure. Dans tous les autres cas, le curseur sera déplacé vers la gauche par rapport à sa position actuelle.

Touche HAUT/BAS : Modifie la valeur de chaque élément.

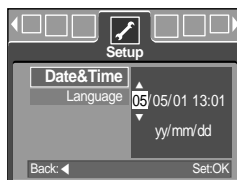

- Paramétrage de la langue

1. Sélectionnez le menu [Language] en appuyant sur la touche HAUT/BAS et appuyez sur la touche DROITE.
2. Sélectionnez le sous-menu voulu en appuyant sur la touche HAUT ou la touche BAS. Ensuite, appuyez sur la touche OK. Lorsque les paramètres sont terminés, appuyez deux fois sur la touche MENU pour quitter l'écran du menu.



BON À SAVOIR

- Vous pouvez sélectionner 18 langues. Elles sont répertoriées ci-après : Anglais, Coréen, Français, Allemand, Espagnol, Italien, Chinois simplifié, Chinois traditionnel, Japonais, Russe, Portugais, Hollandais, Danois, Suédois, Finnois, Thaï, BAHASA(MALAIS/ INDONESIE) et Arabe.
- Même en cas de redémarrage de l'appareil, le paramétrage des langues est conservé.

Indicateur de l'écran LCD

- L'écran à cristaux liquides affiche les informations pour les fonctions et sélections de prise de vue.

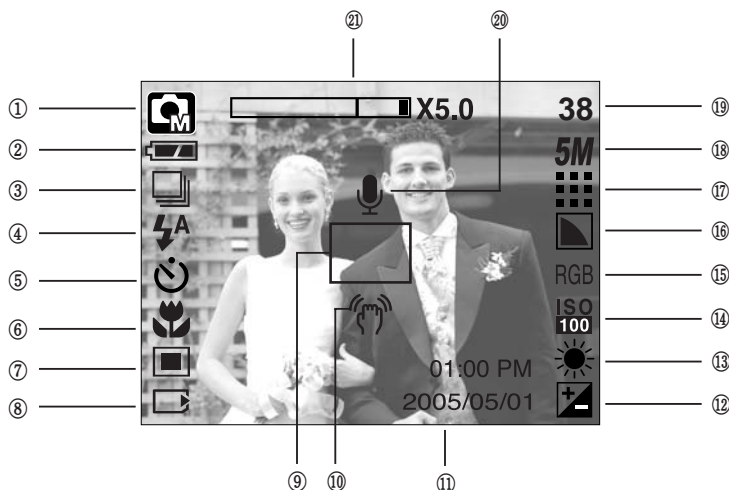

[Image et état Plein]

N°	Description	Icônes	Page
1	Mode d'enregistrement		p.50
2	Pile		p.18
3	Prise de vue en continu		p.53
4	Flash		p.37
5	Retardateur		p.39
6	Macro		p.35
7	Métrage		p.53
8	Voyant de carte insérée		-
9	Cadre de mise au point automatique		-
10	Avertissement de mouvement de l'appareil		p.30
11	Date/Heure	2005/05/01 01:00 PM	p.98
12	Compensation de l'exposition		p.45
13	Équilibre des blancs	AWB	p.44
14	ISO	ISO AUTO ISO 100 ISO 200 ISO 400	p.44

Indicateur de l'écran LCD

15	RGB	RGB	p.43
16	Netteté		p.54
17	Qualité de l'image		p.52
18	Dimension d'image	5M 4M 3M 2M 1M vGA 640 320 160	p.51
19	Nombre de prise de vue restantes	38	p.20
	Temps restant (Clip vidéo/ enregistrement vocal)	00:01:30/ 01:00:00	
20	Mémo vocal/ Mic. éteint		p.34/27
21	Barre du zoom optique/numérique/ Taux du zoom numérique		p.32

Changement du mode d'enregistrement

- Vous pouvez sélectionner le mode de fonctionnement que vous souhaitez grâce à la touche M (mode) située à l'arrière de l'appareil photo et le menu [MODE], [MODECONFIG]. Les modes auto, manuel, clip vidéo, scène (nuit, portrait, enfants, paysage, reconnaissance de texte, gros plan, c. soleil, aube, contre j., artifice, p. & neige) sont disponibles.
- Sélectionner le menu [MODE]
 1. Insérez la pile (p.18).
 2. Insérez la carte mémoire (p.21). Étant donné que cet appareil photo dispose d'une mémoire interne de 50 Mo, il n'est pas nécessaire d'insérer la carte mémoire. Si la carte mémoire n'est pas insérée, une image est stockée dans la mémoire interne. Si la carte mémoire est insérée, une image est stockée sur la carte mémoire.
 3. Refermez le couvercle de la baie de la carte mémoire.
 4. Appuyez sur la touche de mise en marche pour allumer l'appareil.
 5. Appuyez sur la touche de menu et un menu s'affiche.
 6. Utilisez la touche HAUT/BAS pour sélectionner le menu [MODE].
 7. Sélectionnez le sous-menu [FIXE & VIDÉO] ou [ENTIER] en appuyant sur la touche HAUT/BAS.
 - [FIXE & VIDÉO] : Un mode d'image fixe sélectionné dans le menu [MODECONFIG] et le mode clip vidéo peuvent être sélectionnés. Reportez-vous page 50 pour obtenir plus d'informations concernant l'utilisation du menu [MODECONFIG].
 - [ENTIER] : Les modes auto, manuel, clip vidéo et scène peuvent être sélectionnés.
 8. Appuyez sur la touche menu et le menu disparaît.



Changement du mode d'enregistrement

- Changer le mode d'enregistrement : Si le menu [FIXE & VIDÉO] était sélectionné
Les étapes 1-4 sont identiques à celles de la sélection du menu [MODE].
 5. Un mode d'enregistrement utilisé précédemment s'affiche.
 6. Appuyez sur la touche M (touche Mode) située à l'arrière de l'appareil et le mode d'enregistrement passe au mode clip vidéo.
 7. Appuyez à nouveau sur la touche M (touche Mode) et un mode d'image fixe sélectionné dans le menu [MODECONFIG] est sélectionné.

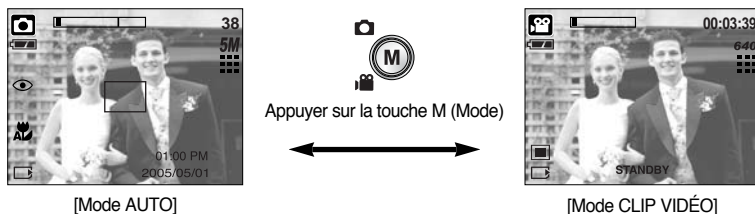

- Changer le mode d'enregistrement : Si le menu [ENTIER] était sélectionné
Les étapes 1-4 sont identiques à celles de la sélection du menu [MODE].
 5. Un mode d'enregistrement utilisé précédemment s'affiche.
 6. Appuyez sur la touche M (Mode) située à l'arrière de l'appareil et le menu de sélection de mode s'affiche.
 7. Pour sélectionner les modes Auto, Manuel, Clip vidéo ou Scène, appuyez sur la touche Gauche/Droite. Pour alterner entre la ligne de menu Auto, Manuel, Clip vidéo et la ligne de menu Scène, appuyez sur la touche Haut/Bas.

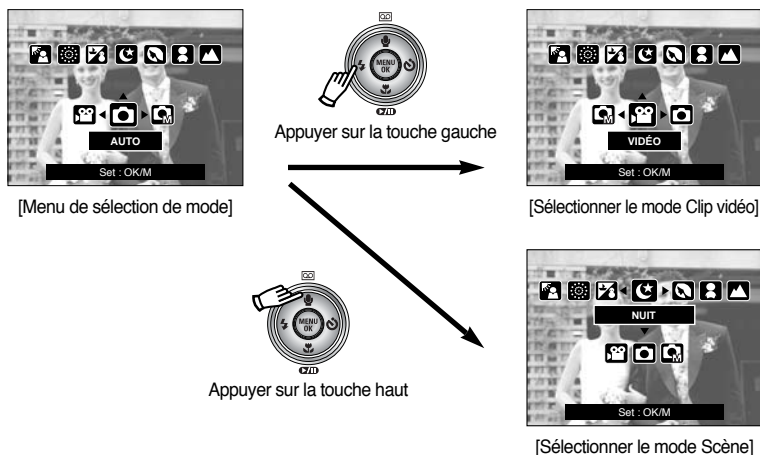

8. Appuyez sur la touche M (Mode) et le menu de sélection de mode disparaît.

Démarrage du mode enregistrement

■ Comment utiliser le mode Auto

A utiliser pour la prise de vue de base d'images fixes.

1. Sélectionnez le sous-menu [ENTIER] dans le menu [MODE] (p.24).
2. Sélectionnez le mode Auto en appuyant sur la touche M (Mode) (p.25).
3. Dirigez l'appareil photo vers le sujet et composez l'image à l'aide de l'écran LCD.
4. Appuyez sur le bouton d'obturateur pour capter l'image.

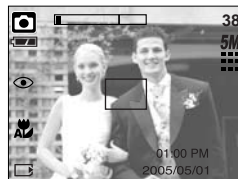

[Mode AUTO]

BON À SAVOIR

- Si le cadre de la mise au point automatique devient rouge lorsque vous enfoncez la touche de l'obturateur à mi-course, cela signifie que l'appareil photo ne peut pas effectuer la mise au point sur le sujet. Si tel est le cas, l'appareil ne parvient pas à capter une image nette.
- Evitez d'obstruer l'objectif ou le flash lorsque vous captez une image.

■ Comment utiliser le mode CLIP VIDÉO

Il est possible d'enregistrer un clip vidéo pendant la durée disponible sur la carte mémoire.

1. Sélectionnez le sous-menu [ENTIER] dans le menu [MODE] (p.24).
2. Sélectionnez le mode Clip vidéo en appuyant sur la touche M (Mode) (p.25).
3. Dirigez l'appareil photo vers le sujet et composez l'image à l'aide de l'écran LCD.

4. Appuyez une fois sur la touche d'obturateur pour enregistrer les clips vidéo pendant un temps équivalent à la durée d'enregistrement autorisée. L'enregistrement des clips vidéo continuera même si vous relâchez la touche de l'obturateur. Pour mettre fin à l'enregistrement, appuyez une nouvelle fois sur la touche d'obturateur.

※ La dimension de l'image et le type de fichier sont les suivants.

- Taille de l'image : 640x480, 320x240, 160x128 (Utilisateur sélectionné)
- Type de fichier clip vidéo : AVI(MPEG-4)



[Mode CLIP VIDÉO]

Démarrage du mode enregistrement

■ Enregistrer le clip vidéo sans voix

Vous pouvez enregistrer le clip vidéo sans voix.

Les étapes de 1-3 sont identiques à celles du mode CLIP VIDÉO.

4. Appuyez sur la touche Haut et l'icône () s'affiche sur l'écran LCD.
5. Appuyez sur le bouton de l'obturateur, cela permet d'enregistrer le clip vidéo pendant la durée disponible d'enregistrement sans voix.
6. Pour arrêter l'enregistrement, appuyez à nouveau sur le bouton de l'obturateur.





■ Mettre en pause lors de l'enregistrement d'un clip vidéo (Enregistrement successif)

Cet appareil photo vous permet d'arrêter temporairement lors de l'enregistrement d'un clip vidéo à l'endroit des scènes que vous ne souhaitez pas. En utilisant cette fonction, vous pouvez enregistrer vos scènes préférées en clip vidéo sans avoir à créer plusieurs clips vidéo.

● Utilisation de l'enregistrement successif

Les étapes de 1-2 sont identiques à celles du mode CLIP VIDÉO.

3. Dirigez l'appareil photo vers le sujet et composez l'image à l'aide de l'écran LCD. Appuyez sur le bouton de l'obturateur et les clips vidéo sont enregistrés pendant la durée disponible. L'enregistrement des clips vidéo se poursuit si vous relâchez le bouton de l'obturateur.

4. Appuyez sur la touche Pause () pour mettre l'enregistrement sur pause.
5. Appuyez à nouveau sur la touche Pause () pour reprendre l'enregistrement.
6. Pour mettre fin à l'enregistrement, appuyez une nouvelle fois sur la touche d'obturateur.



[Enregistrement successif d'un clip video]

■ Comment utiliser le mode Manuel

Le fait de sélectionner le mode automatique permet de configurer l'appareil photo avec des paramètres optimaux. Vous pouvez encore configurer toutes les fonctions manuellement à l'exception du diaphragme et de la vitesse d'obturation.

1. Sélectionnez le sous-menu [ENTIER] dans le menu [MODE] (p.24).
2. Sélectionnez le mode Manuel en appuyant sur la touche M (Mode) (p.25).
3. Dirigez l'appareil photo vers le sujet et composez l'image à l'aide de l'écran LCD.
4. Appuyez sur le bouton d'obturateur pour capter l'image.

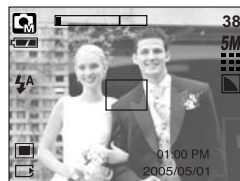

[Mode MANUAL]

Démarrage du mode enregistrement

■ Comment utiliser les modes Scène

Utilisez le menu pour configurer simplement les paramètres optimum pour une variété de situations de prises de vues.

1. Sélectionnez le sous-menu [ENTIER] dans le menu [MODE] (p.24).
2. Sélectionnez le mode Scène en appuyant sur la touche M (Mode) (p.25).
3. Dirigez l'appareil photo vers le sujet et composez l'image à l'aide de l'écran LCD.
4. Appuyez sur le bouton d'obturateur pour capter l'image.

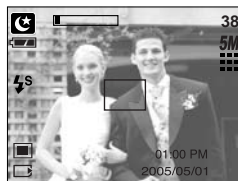

[Mode SCENE]

※ Les modes scène sont répertoriés ci-dessous.

- [NUIT](🌙) : A utiliser pour la prise de vue d'images fixes de nuit ou dans des conditions sombres.
- [PORTRAIT](👤) : Pour prendre une photo d'une personne.
- [ENFANTS](👶) : Permet de prendre une photo d'enfants en mouvement
- [PAYSAGE](🌄) : Décor avec des bois verts ou un ciel bleu.
- [GROS PLAN](🐛) : Prise de vue en gros plan de petits objets tels que des plantes ou des insectes
- [TEXTE](📄) : Utilisez ce mode pour effectuer une prise de vue d'un document.
- [C. SOLEIL](🌅) : Splendeur du soleil couchant.
- [AUBE](🌄) : Scènes de lever du jour.
- [CONTRE J.](🌞) : Portrait sans ombre causée par le contre jour.
- [ARTIFICE](⚙️) : Scènes d'artifices.
- [P.&NEIGE](❄️) : Pour des scènes présentant un océan, un lac, la page et des paysages sous la neige.

Démarrage du mode enregistrement

■ Comment utiliser le mode ENREGISTREMENT VOCAL

Il est possible de réaliser un enregistrement vocal pendant la durée disponible sur la carte mémoire. (Max : 1 heure)

1. Dans tous les modes, à l'exception du mode Clip vidéo, sélectionnez le mode ENREGISTREMENT VOCAL en appuyant deux fois sur la touche Enregistrement vocal.

2. Appuyez sur le déclencheur de l'obturateur pour enregistrer une voix.

- Appuyez une fois sur le bouton de l'obturateur et la voix est enregistrée pendant la durée d'enregistrement disponible (Max : 1 heure). La durée d'enregistrement s'affiche sur l'écran à cristaux liquides. L'enregistrement de la voix se poursuit même si vous relâchez le déclencheur de l'obturateur.

- Pour mettre fin à l'enregistrement, appuyez une nouvelle fois sur la touche d'obturateur.

- Type de fichier : WAV



[Mode ENREGISTREMENT VOCAL]

BON À SAVOIR

- Le mieux pour les enregistrements sonores est de maintenir une distance de 40 cm entre vous et l'appareil (micro).

■ Comment utiliser le mode FS

Dans de mauvaises conditions d'éclairage à l'intérieur, le flash de sécurité vous permet d'avoir une image correcte sans avoir à utiliser de flash. Il est possible de sélectionner le flash de sécurité dans chaque mode de l'appareil.

1. Appuyez sur la touche du mode FS.

2. Appuyez sur le bouton d'obturateur pour capter l'image.

- ※ Reportez-vous page 42 pour obtenir plus d'informations à propos de la fonction FS.

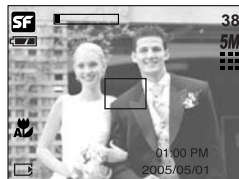

[Mode FS]

Points importants lorsque vous prenez des photos

- Enfoncez le déclencheur à mi-course

Appuyez doucement sur le déclencheur pour confirmer la mise au point et charger la pile du flash. Enfoncez entièrement le déclencheur pour prendre la photo.

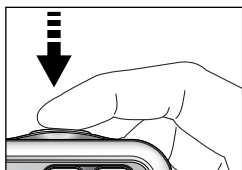

[Appuyez légèrement sur le déclencheur]

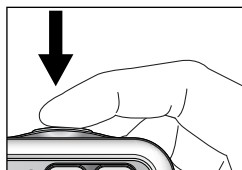

[Appuyez sur le déclencheur]

- Le temps d'enregistrement peut varier selon les conditions de prise de vue et les paramètres de l'appareil.
- Lorsque le mode Flash arrêté ou Synchro lente est sélectionné dans des conditions d'éclairage faible, il est possible que le voyant d'avertissement de mouvement de l'appareil () apparaisse sur l'écran LCD. Dans ce cas, placez l'appareil sur une surface stable ou paramétrez le mode de flash sur le mode flash prise de vue.
- Prise de vue avec compensation de contre-jour
: Lors d'une prise de vue à l'extérieur, évitez de faire face au soleil, car la photo pourrait être trop sombre en raison du contre-jour.
Pour prendre une photo face au soleil, veuillez utiliser [CONTRE J.] en mode scene shooting (voir page 28), Flash contre-éclairage (voir page 37), Mesure expo. sélectif (voir page 53), ou Compensation de l'exposition (voir page 45).
- Evitez d'obstruer l'objectif ou le flash lorsque vous captez une image.
- Dans certaines conditions, il se peut que le système de mise au point ne fonctionne pas comme il devrait.
 - C'est le cas lorsque:le sujet est peu contrasté.
 - Si le sujet est très réfléchissant ou brillant.
 - Si le sujet se déplace à grande vitesse.
 - la lumière réfléchie est très forte ou l'arrière-plan est de couleur vive.
 - le sujet est fait uniquement de lignes horizontales ou est très étroit (par exemple un bâton ou une hampe de drapeau).
 - Lorsque l'environnement est sombre.

Utilisation des touches pour régler l'appareil photo

- Il est possible de paramétrer la fonction du mode d'enregistrement en utilisant les touches de l'appareil photo.

Touche ALIMENTATION

- S'utilise pour mettre l'appareil-photo sous tension ou hors tension.
- Si l'appareil ne fonctionne pas pendant la durée indiquée, il s'éteint automatiquement afin d'économiser la pile. Reportez-vous page 96 pour plus d'informations concernant la fonction d'arrêt automatique.
- Le fait d'appuyer sur le bouton marche/arrêt pendant plus de 3 secondes désactive le son au démarrage et la fonction sonore.

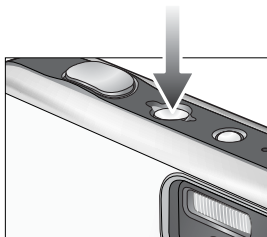

Touche d'OBTURATION

- Utilisé pour prendre une photo ou enregistrer de la voix en mode enregistrement.
- En mode CLIP VIDÉO
Le fait d'appuyer entièrement sur le déclencheur permet de démarrer le procédé d'enregistrement d'un clip vidéo. Si vous appuyez une fois sur le déclencheur, le clip vidéo est enregistré pendant la durée disponible dans la mémoire. Pour mettre fin à l'enregistrement, appuyez une nouvelle fois sur la touche d'obturateur.
- En mode IMAGE FIXE
Lorsqu'on enfonce la touche d'obturateur à mi-course, la mise au point se fait automatiquement (autofocus) et vérifie l'état du flash.
Lorsqu'on enfonce la touche d'obturation à fond, la photo est prise et les données relatives à cette prise de vue sont enregistrées. Si vous sélectionnez l'enregistrement de mémo vocal, l'enregistrement démarre une fois que l'appareil a terminé la sauvegarde des données.

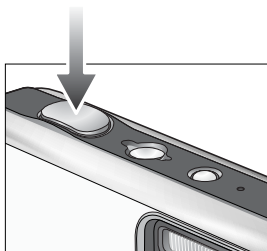

Touche ZOOM W/ T

- Si le menu ne s'affiche pas, cette touche fonctionne comme la touche ZOOM OPTIQUE ou ZOOM NUMÉRIQUE.



Touche ZOOM W/ T

- Cet appareil est équipé d'une fonction de zoom optique 3X et de zoom numérique 5X. L'utilisation combinée des deux offre un taux global de zoom de 15X.

- **Zoom TÉLÉOBJECTIF**

Zoom optique TÉLÉOBJECTIF : En appuyant sur le zoom TELEOBJECTIF. L'appareil fera un zoom avant sur le sujet, c'est-à-dire que ce dernier semblera plus proche.

Zoom numérique TÉLÉOBJECTIF : Lorsque le zoom optique maximum (3X) est sélectionné, le fait d'appuyer sur la touche zoom T permet d'activer le logiciel du zoom numérique. En relâchant la touche de zoom T, on pourra arrêter le zoom numérique dans la position désirée.

Une fois que vous avez atteint le zoom numérique maximum (5X), le fait d'appuyer sur la touche zoom T n'a aucune incidence.

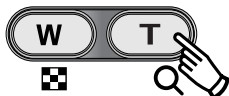

- **Zoom GRAND ANGULAIRE**

Zoom optique GRAND ANGULAIRE : Appuyer sur la touche de zoom GRAND ANGULAIRE (W).

L'appareil fera un zoom arrière sur le sujet, c'est-à-dire que ce dernier semblera plus éloigné. Le fait d'appuyer de façon continue sur la touche ZOOM W permet de paramétrer l'appareil photo à son zoom minimum, c'est-à-dire que le sujet apparaît très éloigné de l'appareil photo.

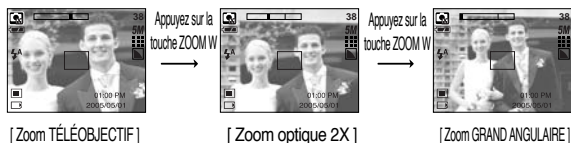
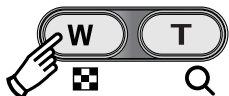

Zoom numérique GRAND ANGULAIRE : Lorsque le zoom numérique est en opération, on peut appuyer sur la touche de zoom W pour réduire par paliers le zoom numérique.

Le zoom numérique s'arrête lorsque l'on relâche la touche Zoom W. En appuyant sur la touche W, le zoom numérique est réduit puis le zoom optique jusqu'à atteindre la configuration minimum.

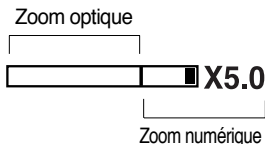



Touche ZOOM W/ T

BON À SAVOIR

- Les photos prises à l'aide du zoom numérique pourraient nécessiter un temps de traitement plus long par l'appareil. Laissez le temps au processus de se dérouler.
- Il n'est pas possible d'utiliser le zoom numérique pour la prise de vue dans le cadre de clips vidéo.
- Si vous appuyez sur les touches Zoom lors de prises de vue de clip vidéo, l'enregistrement vocal n'est pas disponible.
- Il pourrait se produire une perte de qualité d'image lorsqu'on utilise le zoom numérique.
- Pour voir une image en zoom numérique plus claire, enfoncez le bouton de l'obturateur à mi-course à la position maximale du zoom optique (3X) et appuyez à nouveau sur la touche zoom T.
- Il n'est pas possible d'activer le zoom numérique en modes scènes [NUIT], [ENFANTS], [GROS PLAN], [TEXTE] et [ARTIFICE].
- Faites attention de ne pas appuyer trop fort sur l'objectif, le cache de l'objectif et l'appareil photo. Cela risque d'engendrer un mauvais fonctionnement de l'appareil.

Touche Enregistrement vocal() / Mémo vocal() / HAUT

- Lorsque le menu s'affiche, appuyez sur la touche HAUT pour déplacer le curseur de sous-menu vers le haut. Lorsque le menu ne s'affiche pas sur l'écran LCD, la touche HAUT fonctionne comme la touche enregistrement vocal () ou mémo vocal (). Vous pouvez enregistrer votre voix ou ajouter votre enregistrement sur une image fixe. Reportez-vous page 29 pour obtenir plus d'informations concernant l'enregistrement vocal.
- Enregistrer un mémo vocal
 1. Appuyez sur la touche M (Mode) pour sélectionner un mode d'enregistrement à l'exception du mode Clip vidéo.
 2. La configuration est terminée, si le témoin de mémo vocal s'affiche sur l'écran à cristaux liquides.

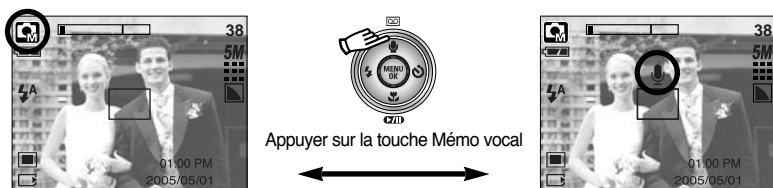

3. Appuyez sur le bouton d'obturateur et prenez une photo. La photo est enregistrée sur la carte mémoire.
4. Un mémo vocal sera enregistré pendant dix secondes à partir de l'enregistrement de l'image. En cours d'enregistrement sonore, le mémo vocal s'arrête si l'on appuie sur le bouton d'obturateur.



[Enregistrement d'un mémo vocal]

BON À SAVOIR

- Le mieux pour les enregistrements sonores est de maintenir une distance de 40 cm entre vous et l'appareil (micro).

Touche Macro () / Bas

- Lorsque le menu s'affiche, appuyez sur la touche BAS pour passer du menu principal à un sous-menu ou pour déplacer le curseur de sous-menu vers le bas. Lorsque le menu ne s'affiche pas, vous pouvez utiliser la touche MACRO/ DOWN pour prendre des photos en macro. Les plages de distance sont indiquées ci-dessous. Appuyez sur la touche Macro jusqu'à ce que le voyant du mode macro que vous souhaitez s'affiche sur l'écran LCD.

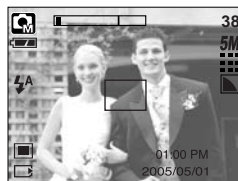

[Mise au point automatique – Pas d'icône]

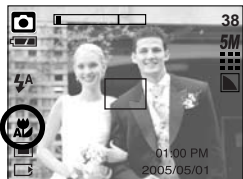

[Macro auto ()]





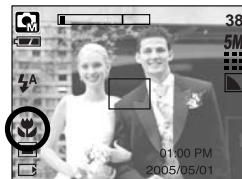

[Macro super ()]



[Macro ()]

- Types de modes de mises au point et gammes de mises au point.
(W : Grand Angle, T : Téléobjectif)

(Unité : cm)

Mode	Auto ()	Manuel ()		
Type de mise au point	Macro auto ()	Macro super ()	Macro ()	Normal
Plage du flash	W : 5 ~ Infini T : 50 ~ Infini	W : 1 ~ 5 (Grand angle uniquement)	W : 5 ~ 50 T : 25 ~ 50	W : 50 ~ Infini T : 50 ~ Infini

※ Voir page suivante pour la possibilité de mise au point en mode enregistrement.

BON À SAVOIR

- Lorsque le mode macro est sélectionné, il est possible d'avoir une secousse de l'appareil. Faites attention de ne pas bouger l'appareil photo.
- Lorsque vous prenez une photo à une distance de 20 cm (zoom Grand Angle) ou 30 cm (zoom Téléobjectif) en mode Macro, sélectionnez le mode FLASH ETEINT.
- Lorsque vous prenez une photo à 5 cm, il se peut que la mise au point nécessite un certain temps pour effectuer le réglage.
- La fonction super macro est uniquement exécutée sur la position zoom grand angle.

Touche Macro (🌸) / Bas (Mise au point)

- Méthode de mise au point disponible, par mode d'enregistrement
(O : Sélectionnable, X : Non sélectionnable, ∞ : Page de mise au point infini)

Mode				
Macro auto	X	O	X	O
Macro super	X	X	O	X
Macro	O	X	O	X
Normal	O	X	O	X

Mode	SCÈNE										
Macro auto	X	X	X	X	X	O	X	X	X	X	X
Macro super	X	X	X	X	X	X	X	X	X	X	X
Macro	X	X	X	X	O	X	X	X	X	X	X
Normal	O	O	O	∞	X	X	∞	∞	O	∞	O

Verrouillage de la mise au point

- Pour effectuer la mise au point sur le sujet ex-centré, utilisez la fonction de verrouillage de la mise au point.
- Utilisation du Verrouillage de la mise au point
 1. Assurez-vous que le sujet soit au centre de la fenêtre de mise au point.
 2. Enfoncez le déclencheur de l'OBTURATEUR à mi-course. Lorsque le cadre de la mise au point automatique (vert) s'allume, cela signifie que l'appareil a fait une mise au point sur le sujet. Faites attention de ne pas appuyer sur le déclencheur de l'OBTURATEUR entièrement pour éviter de prendre une photo que vous ne souhaitez pas.
 3. Tout en gardant le déclencheur enfoncé à mi-course, déplacez l'appareil pour recomposer votre photo comme vous le souhaitez. Appuyez ensuite entièrement sur le déclencheur pour prendre la photo. Si vous relâchez votre doigt du déclencheur, la fonction de verrouillage de la mise au point est annulée.



1. L'image à capturer.



2. Enfoncez le déclencheur à mi-course et effectuez la mise au point sur le sujet.



3. Recomposez l'image et relâchez entièrement le déclencheur.

Touche FLASH (⚡) / GAUCHE

■ Lorsque le menu s'affiche sur l'écran LCD, le fait d'appuyer sur la touche GAUCHE déplace le curseur sur l'onglet de gauche.

■ Si le menu n'est pas affiché sur l'écran LCD, la touche GAUCHE fonctionne en tant que bouton FLASH (⚡).

● Sélection du mode Flash

1. Appuyez sur la touche M (Mode) pour sélectionner un mode d'enregistrement à l'exception du mode Clip vidéo (p.25).
2. Appuyez sur la touche Flash jusqu'à ce que le voyant du mode flash souhaité s'affiche sur l'écran LCD.
3. Un voyant mode flash s'affiche sur l'écran LCD. Choisissez le mode de flash qui convient le mieux à l'environnement.

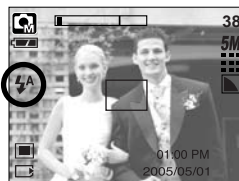

[Sélection du flash automatique]

● Plage du flash

(Unité : m)

ISO	Auto		Macro		Macro auto	
	Grand Angle	Téléobjectif	Grand Angle	Téléobjectif	Grand Angle	Téléobjectif
Auto	0.5 ~ 2.4	0.5 ~ 1.9	0.2 ~ 0.5	0.3 ~ 0.5	0.2 ~ 2.4	0.5 ~ 1.9







※ Si Super macro est sélectionné, le flash est réglé sur Flash Off.

BON À SAVOIR



















- Lors du chargement du flash, une icône mode flash (de couleur rouge) clignote sur l'écran LCD.
- Une utilisation intensive du flash aura pour effet de réduire le temps de vie des piles.
- Dans des conditions normales d'opération, le temps de chargement du flash est de moins de 4 secondes. Si les piles sont faibles, le temps de chargement sera allongé.
- Lors de la prise de vue continue, le mode clip vidéo, le double retardateur et la fonction flash ne fonctionnent pas.
- Prenez les photos dans les limites de la portée du flash.
- La qualité de l'image sera compromise si le sujet est trop proche ou s'il réfléchit trop la lumière.

Touche FLASH (⚡) / GAUCHE

● Indicateur de mode Flash

Icône	Mode flash	Description
	Flash automatique	Si le sujet ou l'arrière-plan se trouvent dans l'obscurité, le flash de l'appareil se déclenchera automatiquement.
	Auto & Réduction yeux rouges	Si le sujet ou l'arrière-plan sont sombres, le flash de l'appareil fonctionnera automatiquement et la fonction de réduction de l'effet yeux rouges s'activera.
	Flash d'appoint	Le flash se déclenche indépendamment de la lumière disponible. L'intensité du flash est contrôlée en fonction des conditions dominantes. Plus l'arrière-plan ou le sujet sont clairs, plus basse sera l'intensité du flash.
	Synchro lente	Le flash fonctionne avec une vitesse d'obturateur lente afin d'obtenir la bonne exposition. Lorsque vous prenez une image dans des conditions d'éclairage faible, le voyant de mouvement de l'appareil () s'affiche sur l'écran LCD.
	Flash déconnecté	Le flash ne fonctionne pas. Sélectionnez ce mode pour capturer des images dans des lieux ou des situations interdisant l'utilisation du flash. Lorsque vous prenez une photo avec peu de lumière, le voyant d'avertissement de secousse de l'appareil () s'affiche sur l'écran LCD.

● Mode flash disponible, par mode d'enregistrement

														
	X	X	O	X	X	X	X	X	X	X	X	X	X	O
	X	O	O	X	O	O	X	X	X	X	X	X	X	X
	X	X	O	X	X	X	X	X	X	X	X	O	X	X
	X	X	O	O	X	X	X	X	X	X	X	X	X	X
	O	O	O	O	O	O	O	O	O	O	O	X	O	X

Touche Retardateur(☺) / Droite

- Lorsque le menu s'affiche sur l'écran LCD, le fait d'appuyer sur la touche de droite permet de déplacer le curseur sur l'onglet de droite. La touche de droite peut également être utilisée pour accéder à un sous-menu pour sélectionner un paramètre différent. Lorsque le menu ne s'affiche pas sur l'écran LCD, la touche DROITE fonctionne comme le retardateur. Cette fonction s'utilise lorsque le photographe désiré apparaît sur la photo.

● Utilisation du retardateur

1. Appuyez sur la touche M (Mode) pour sélectionner un mode image fixe ou clip vidéo (p.25).
2. Appuyez sur la touche RETARDATEUR jusqu'à ce que l'indicateur du mode souhaité s'affiche à l'écran. En mode Clip vidéo, vous ne pouvez utiliser que le retardateur 10 Sec.
 - Retardateur 2 SEC (☺^{2S}) : Appuyer sur le bouton d'obturbateur laissera un intervalle de 2 secondes avant que l'image soit prise.
 - Retardateur 10 SEC (☺) : Appuyer sur le bouton d'obturbateur laissera un intervalle de 10 secondes avant que l'image soit prise.
 - Retardateur double (☺[∞]) : Une photo est prise après environ 10 secondes et 2 secondes plus tard une autre photo est prise. Lorsque vous utilisez le flash, le retardateur 2 secondes risque d'être plus long que 2 secondes selon la durée de chargement du flash.

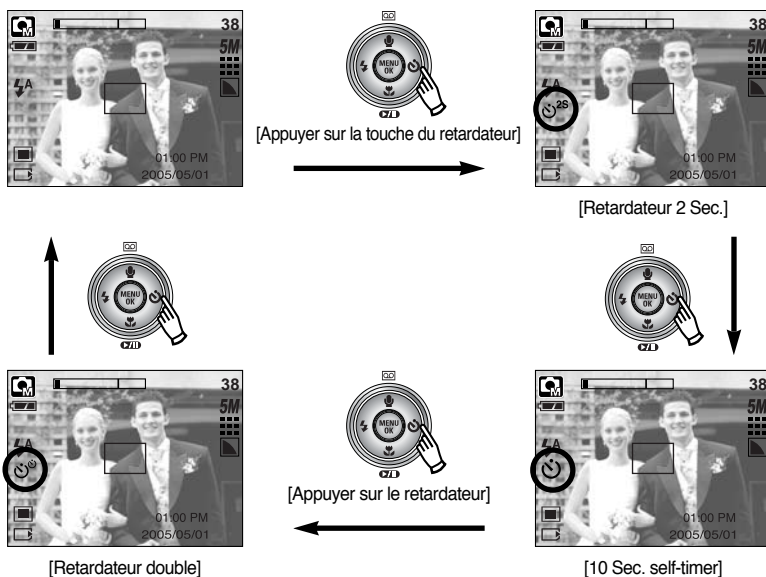

3. Lorsque vous appuyez sur le bouton de l'OBTURATEUR, la photo est prise une fois la durée indiquée écoulée.
 - ※ Si vous appuyez sur la touche de mise en marche et la touche du retardateur lors du fonctionnement du retardateur, cette fonction est annulée.

Touche MENU/ OK

■ Touche MENU

- En appuyant sur la touche MENU, un menu relatif à chacun des modes de l'appareil s'affichera sur l'écran LCD. Si l'on appuie une nouvelle fois, l'écran LCD reviendra à l'affichage initial.
- Une option de menu peut être affichée lorsque ce qui suit est sélectionné : Mode CLIP VIDÉO et IMAGE FIXE. Aucun menu n'est disponible lorsque le mode ENREGISTREMENT VOIX est sélectionné.

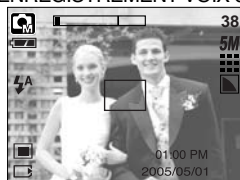

[Menu désactivé]



[Appuyer sur la touche MENU]

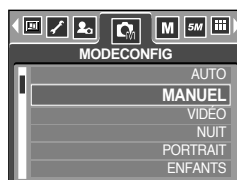

[Menu activé]

■ Touche OK

- Lorsque le menu s'affiche sur l'écran à cristaux liquides, cette touche permet de déplacer le curseur au sous-menu ou de confirmer des données.

Touche M (Mode)

- Vous pouvez allumer l'appareil photo à l'aide de cette touche. Lorsque vous allumez l'appareil photo en appuyant sur la touche M, l'image de démarrage ne s'affiche pas et seul le mode image fixe est exécuté.
- Vous pouvez sélectionner le mode d'enregistrement que vous souhaitez.

Les modes d'enregistrement sélectionnables sont différents de ce que vous avez sélectionné dans le menu [MODE].

- [FIXE & VIDÉO] : Un mode d'enregistrement sélectionné dans le menu [MODECONFIG], mode Clip vidéo
- [ENTIER] : Modes Auto, Clip vidéo, Manuel, Scène

- Comment utiliser la touche de mode : Dans le sous-menu [FIXE & VIDÉO] et [AUTO]

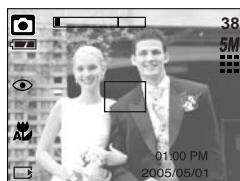

[Mode AUTO]



[Appuyer sur la touche M]



[Mode Clip vidéo]

Touche M (Mode)

- Comment utiliser la touche de mode : Dans le sous-menu [ENTIER] et en mode Auto



[Mode AUTO]



[Menu de sélection de mode]



[Appuyer sur la touche Haut]

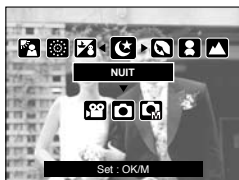

[Mode Scene]



[Mode manuel]

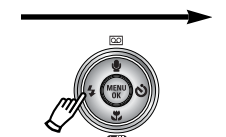

[Mode Clip vidéo]



[Sélectionner un mode de scène]

※ Appuyez sur la touche Mode et le menu de sélection de mode disparaît.

Touche FS









- Le fait d'appuyer sur la touche FS permet de sélectionner le mode FS (Flash de sécurité)
Dans de mauvaises conditions d'éclairage intérieur, le flash de sécurité vous permet d'obtenir une image de bonne qualité sans avoir à utiliser de flash.

- Points importants pour l'utilisation du mode FS
 1. La plage du FS est de 2 m (GA) et 1,5 m (TELE).
 2. Le zoom numérique ne fonctionne pas en mode FS.
 3. Si les conditions d'éclairage sont plus claires que les conditions d'éclairage fluorescent, le FS n'est pas activé.
 4. Si les conditions d'éclairage sont plus sombres qu'en condition d'éclairage fluorescent, le message [SF OFF] et le voyant d'avertissement de mouvement de l'appareil photo () s'affichent. Si vous appuyez sur le bouton de l'obturateur dans ces conditions, le FS n'est pas activé.
 5. Si le sujet est en mouvement il est possible que l'image finale soit floue.
 6. Etant donné que le flash de sécurité utilise le processeur numérique de l'appareil photo, il se peut que les photos prises avec ce flash soient plus longues à prendre.



Touche +/-

- Vous pouvez utiliser la touche +/- pour régler les valeurs RGB, ISO, équilibrage des blancs, compensation de l'exposition et vitesse d'obturation longue durée.
- Lorsque le FS est sélectionné, la valeur ISO est fixée comme AUTO et la valeur de l'exposition est fixée comme 0,0EV.

Menu principal	Sous-menu	Mode disponible de l'appareil photo
RGB	R (Rouge), V (Vert), B (Bleu)	 
ISO	AUTO, 100, 200, 400	
Équilibre des blancs	AUTO, LUMIÈRE DU JOUR, NUAGEUX, FLUORESCENT H, FLUORESCENT L, TUNGSTÈNE, PERSONALISER.	 
Compensation d'exposition	-2.0~0.0~+2.0 (par incréments de 0,5EV)	 
<i>LT</i>	Vitesse d'obturation/ Valeur d'ouverture(Modifiée par le taux de zoom)	

- RGB : Permet à l'utilisateur de régler les valeurs du R (Rouge), V (Vert) et B (Bleu) des images à enregistrer.

● Paramétrer les valeurs RGB

1. Appuyez sur la touche +/- et utilisez ensuite les touches HAUT et BAS pour sélectionner l'icône RGB (RGB).
La barre du menu RGB apparaît comme indiqué.
2. Lisez les touches HAUT/ BAS/ GAUCHE et DROITE pour sélectionner la valeur RGB que vous souhaitez.
 - Touche Haut/Bas : Permet de naviguer entre les icônes R, G et B.
 - Touche Gauche/Droite : Permet de changer la valeur de chaque icône
3. Lorsque vous appuyez à nouveau sur la touche +/-, la valeur que vous avez paramétrée est enregistrée et vous quittez le mode RGB setup.

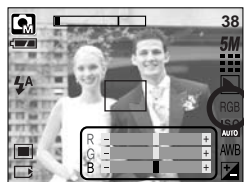

Touche +/-

- ISO : Vous pouvez régler la sensibilité ISO lorsque vous prenez des photos. La vitesse ou la sensibilité particulière à la lumière d'un appareil répondent à des normes ISO.

- Sélection d'une sensibilité ISO

1. Sélection d'une sensibilité ISO

1. Appuyez sur la touche +/- et utilisez ensuite les touches HAUT et BAS pour sélectionner l'icône ISO ().
La barre de menu ISO apparaît comme indiqué.

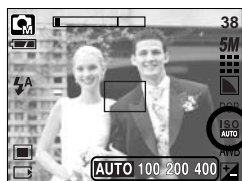

2. Utilisez les touches GAUCHE et DROITE pour sélectionner la valeur de la sensibilité ISO que vous souhaitez.

- AUTO : La sensibilité de l'appareil photo est fonction de divers facteurs, tels que les valeurs de la mesure de lumière ou la brillance du sujet.
- 100, 200, 400 : Vous pouvez augmenter la vitesse d'obturation, tout en ayant la même quantité de lumière, en augmentant la sensibilité ISO. Cependant, il se peut que l'image soit saturée en luminance élevée. Plus la valeur ISO est élevée, plus l'appareil photo sera sensible à la lumière et de ce fait meilleure sera sa capacité à prendre des photos dans des conditions sombres. Cependant, le bruit d'image augmente proportionnellement à l'augmentation de la valeur ISO. Le grain de l'image apparaîtra de ce fait plus gros.

3. Lorsque vous appuyez à nouveau sur la touche +/-, la valeur que vous avez paramétrée est enregistrée et vous quittez le mode paramétrage ISO.





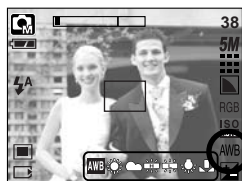

- Équilibrage des blancs

: Le réglage de l'équilibre des blancs (W.BALANCE) vous permet de corriger les défauts chromatiques en comparant les couleurs à un blanc de référence. Ainsi, vous obtiendrez des photos aux couleurs plus naturelles.

- Sélection d'un équilibrage des blancs

1. Appuyez sur la touche +/- et utilisez ensuite les touches HAUT et BAS pour sélectionner l'icône équilibrage des blancs ().
La barre de menu équilibrage des blancs s'affiche comme indiqué.
2. Utilisez les touches GAUCHE et DROITE pour paramétrer l'équilibrage des blancs à la valeur que vous souhaitez.



- | | | |
|---------------|---|--|
| AUTO |  | L'Appareil photo choisit automatiquement le meilleur équilibre des blancs en fonction de l'éclairage ambiant. |
| LUM.JOUR |  | : Pour les images en extérieur |
| NUAGEUX |  | : Sert à prendre des images lorsque le ciel est couvert de nuages. |
| Fluorescent H |  | : Pour la prise de vue avec un éclairage fluorescent type lumière du jour procuré par un éclairage fluorescent à 3 niveaux de puissance. |
| Fluorescent L |  | : Prise de vue avec un éclairage fluorescent blanc |
| TUNGSTÈNE |  | : Pour les prises de vue sous éclairage au tungstène (ampoules classiques). |
| PERSONNALISER |  | : Permet à l'utilisateur de paramétrer l'équilibrage des blancs selon les conditions de prises de vues. |

Diverses conditions d'éclairage peuvent provoquer un déséquilibre chromatique sur les images.

3. Appuyez à nouveau sur la touche +/- . La valeur que vous paramétrez est enregistrée et vous quittez le mode de paramétrage Équilibrage des blancs.

Touche +/-

● Utilisation de la Personnalisation de l'équilibrage du blanc

Les paramètres de l'Équilibrage du blanc peuvent légèrement varier en fonction des conditions de prises de vues. Vous pouvez sélectionner le paramétrage de l'équilibrage du blanc le plus approprié pour un environnement de prises de vue donné et ce en paramétrant la personnalisation de l'équilibrage du blanc.

1. Sélectionnez le menu PERSONNALISER () de l'équilibre du blanc.
2. Placez une feuille de couleur blanche en face de l'appareil de manière à ce que l'écran LCD n'affiche que du blanc et appuyez ensuite sur le déclencheur de l'OBTURATEUR.
3. Votre valeur personnalisation de l'équilibrage du blanc est enregistrée.

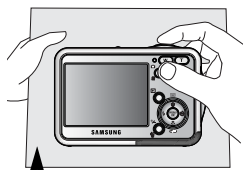
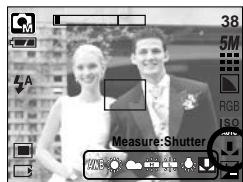

- La valeur de personnalisation de l'équilibrage du blanc sera appliquée à partir de la prochaine photo que vous prendrez.
- L'équilibrage du blanc configuré par l'utilisateur reste effectif jusqu'à ce qu'il soit écrasé.



[Feuille blanche]

- Compensation d'exposition : Cet appareil photo détermine automatiquement les valeurs d'exposition selon les conditions d'éclairage ambiant. Vous pouvez également sélectionner la valeur de l'exposition à l'aide de la touche +/-.

● Compensation de l'exposition

1. Appuyez sur la touche +/- et utilisez ensuite les touches HAUT et BAS pour sélectionner l'icône de la compensation d'exposition (). La barre de menu de la compensation d'exposition apparaît comme indiqué.
2. Utilisez les touches GAUCHE et DROITE pour paramétrer le facteur de compensation de l'exposition que vous souhaitez.
3. Appuyez à nouveau sur la touche +/- . La valeur que vous paramétrez est enregistrée et le mode de paramétrage de la compensation d'exposition se ferme.
Si vous modifiez la durée d'exposition, l'indicateur d'exposition () s'affiche au bas de l'écran à cristaux liquides.

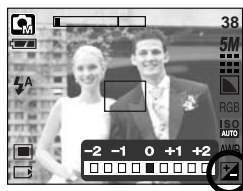

- * Une valeur négative de compensation de l'exposition réduit l'exposition. Veuillez noter qu'une valeur positive de la compensation de l'exposition augmente l'exposition et l'écran LCD apparaît blanc ou vous risquez de ne pas obtenir de belles photos.

Touche +/-

- Obturateur longue durée : Cet appareil photo règle automatiquement les valeurs de la vitesse d'obturation et de l'ouverture selon l'environnement de la prise de vue. Cependant, en mode PHOTO DE NUIT vous pouvez paramétrer les valeurs de la vitesse d'obturation et de l'ouverture selon vos préférences.

- Réglage des valeurs de la vitesse d'obturation et de l'ouverture

1. Sélectionnez le mode de scène [NUIT].

(Touche M → [SCÈNE] → [NUIT])

2. Appuyez sur la touche +/- et le menu Long Time shutter (LT, pour sélectionner la valeur de la vitesse d'obturation et de l'ouverture) s'affiche.

3. Configurez la valeur de l'obturateur longue durée à l'aide de la touche haut/bas/gauche/droite.

Touche Haut/Bas : la vitesse du diaphragme/de l'obturateur

Touche Gauche/Droite : Changez la valeur. Options disponibles de valeur du diaphragme, selon l'étape du zoom, s'affiche sur le menu.

4. Appuyez à nouveau sur la touche +/- . La valeur que vous paramétrez est enregistrée et le mode passe en mode PHOTO DE NUIT. Appuyez sur le déclencheur pour prendre la photo.

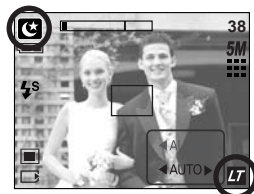

- Les valeurs du diaphragme et les vitesses d'obturation modifiées par l'échelle du zoom sont répertoriées ci-dessous.

Valeurs du diaphragme supportées : AUTO, WIDE : F3.5 ~ F6.3, TELE : F4.5 ~ F8.0

Vitesses d'obturation supportées : AUTO, 1 ~ 16S

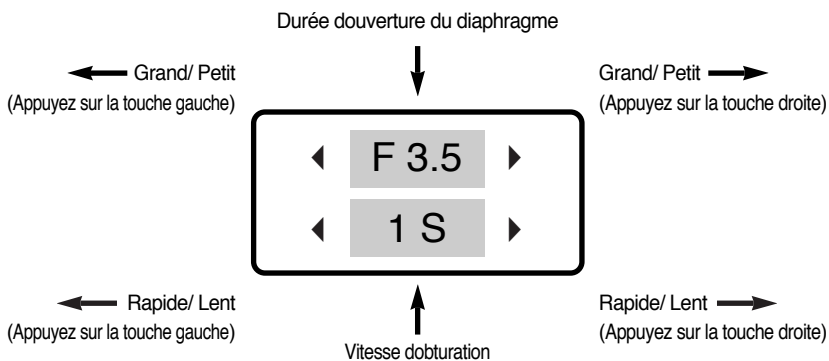































Utilisation de l'écran LCD pour le réglage des paramètres de l'appareil photo

- Vous pouvez utiliser le menu sur l'écran LCD afin de paramétrer les fonctions d'enregistrement. Dans n'importe quel mode, excepté le mode ENREGISTREMENT VOCAL, le fait d'appuyer sur la touche MENU affiche le menu sur l'écran LCD.





























BON À SAVOIR

- Le menu ne s'affichera pas sur l'écran LCD dans les circonstances suivantes :
 - Si une autre touche est actionnée
 - Durant le traitement des données d'une image.
 - Lorsque les piles n'ont plus de puissance suffisante

- Les fonctionnalités suivantes sont disponibles selon le mode sélectionné.
Les éléments indiqués par  représentent les paramètres par défaut.

Onglet de menu	Menu principal	Sous-menu		Mode d'appareil en fonction	Page
	MODE	FIXE & VIDÉO		     	p.49
		ENTIER			
	MODECONFIG	AUTO	MANUEL	     	p.50
		VIDÉO	NUIT		
		PORTRAIT	ENFANTS		
		PAYSAGE	GROS PLAN		
		TEXTE	C. SOLEIL		
		AUBE	CONTRE J.		
		ARTIFICE	P.&NEIGE		
	TAILLE (Image fixe)	2592X1944	2272X1704	     	p.51
		2048X1536	1600X1200		
		1024X768	640X480		
	TAILLE (Vidéo)	640X480	320X240		p.51
		160X128	-		
	QUALITÉ	TRÈS FINE	FINE	     	p.52
		NORMAL	-		

Utilisation de l'écran LCD pour le réglage des paramètres de l'appareil photo

Onglet de menu	Menu principal	Sous-menu		Mode d'appareil en fonction	Page
	TAUX CADRE	30 IPS	15 IPS		p.52
	MESURE EXPO.	MULTI	SÉLECTIF	 	p.53
	P. DE VUE	UNIQUE	CONTINU		p.53
	NETTETÉ	DOUX	NORMAL		p.54
		DUR	-		
	INFO. OSD	OSD ENTIER	OSD DE BASE	         	p.54
		M. ECO. EN.	-		
	EFFET	NORMAL	ROUGE	 	p.55
		N & B	VERT		
		SÉPIA	BLEU		
		NÉGATIF	-		
	SURBRILL.	ARRÊT	PLAGE 1 ~ 4		p.56
	COMPOSEE	ARRÊT	2 ~ 4 PARTIES		p.58
		P. 2 PART.	-		
	C. PHOTO	ARRÊT	CADRE 1 ~ 9		p.60
	STABILISATEUR	ARRÊT	MARCHE		p.61

※ Les menus peuvent être modifiés sans avertissement préalable.

Comment utiliser le menu

1. Allumez l'appareil photo et appuyez sur la touche MENU. Un menu apparaît pour chaque mode de l'appareil photo. Cependant, il n'y a pas de menu pour le mode Enregistrement vocal ().
2. Utilisez les touches GAUCHE et DROITE pour naviguer dans les menus.



3. Utilisez les touches HAUT et BAS pour sélectionner un sous-menu.

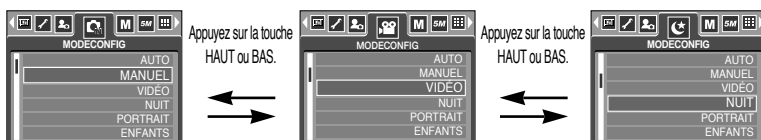

4. Sélectionnez un sous-menu et la valeur que vous paramétrez est ensuite enregistrée. Appuyez sur la touche menu et le menu disparaît.

Mode

- Vous pouvez sélectionner le mode de fonctionnement que vous souhaitez grâce à la touche M (Mode) située à l'arrière de l'appareil photo et le menu [MODE]. Les modes de l'appareil auto, manuel, clip vidéo, scène (nuit, portrait, enfants, paysage, reconnaissance de texte, gros plan, c. soleil, aube, contre j., artifice, p. & neige) sont disponibles.

[FIXE & VIDÉO] : Un mode d'image fixe qui a été sélectionné dans le menu [MODECONFIG] et le mode clip vidéo peut être sélectionné.

[ENTIER] : Il est possible de sélectionner les modes Auto, Manuel, Clip vidéo et scène.



Mode Configuration

- Vous pouvez sélectionner le mode d'enregistrement que vous souhaitez.

[AUTO]	: Pour la prise de vue d'images fixes de base
[MANUEL]	: Vous pouvez encore configurer toutes les fonctions manuellement à l'exception du diaphragme et de la vitesse d'obturation.
[VIDÉO]	: Pour la réalisation d'un clip vidéo
[NUIT]	: A utiliser pour la prise de vue d'images fixes de nuit ou dans des conditions sombres.
[PORTRAIT]	: Pour prendre une photo d'une personne.
[ENFANTS]	: Permet de prendre une photo d'enfants en mouvement.
[PAYSAGE]	: Décor avec des bois verts ou un ciel bleu.
[GROS PLAN]	: Prise de vue en gros plan de petits objets tels que des plantes ou des insectes.
[TEXTE]	: Utilisez ce mode pour effectuer une prise de vue d'un document.
[C. SOLEIL]	: Splendeur du soleil couchant.
[AUBE]	: Scènes de lever du jour.
[CONTRE J.]	: Portrait sans ombre causée par le contre jour.
[ARTIFICE]	: Scènes d'artifices.
[P.&NEIGE]	: pour des scènes présentant un océan, un lac, la page et des paysages sous la neige.

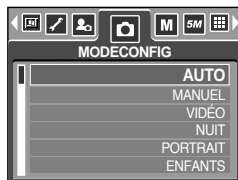

BON À SAVOIR

- Lorsque les modes de scène [NUIT], [PAYSAGE], [GROS PLAN], [TEXTE], [C.SOLEIL], [AUBE] et [ARTIFICE] sont sélectionnés, il est possible que l'appareil photo bouge. Dans ce cas, faites attention à ce mouvement.

Taille

- Vous pouvez sélectionner la taille de l'image adaptée à votre application.

Mode	Mode IMAGE FIXE						Mode CLIP VIDÉO		
Icône	5M	4M	3M	2M	1M	VGA	640	320	160
Taille	2592X1944	2272X1704	2048X1536	1600X1200	1024X768	640X480	640X480	320X240	160X128

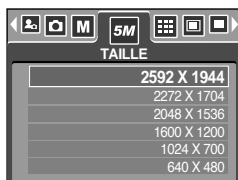

[Mode IMAGE FIXE]

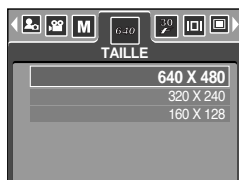





[Mode CLIP VIDÉO]

BON À SAVOIR

- Plus la résolution est élevée, moins il y a de prises de vues étant donné que les images en haute résolution nécessitent plus de mémoire que celles en faible résolution.

Qualité / Vitesse

- Vous pouvez sélectionner le taux de compression adapté à votre application pour les images enregistrées. Plus le taux de compression est élevé, plus la qualité de l'image est faible.

Mode	Mode IMAGE FIXE			Mode CLIP VIDÉO	
Icône					
Sous-menu	TRÈS FINE	FINE	NORMAL	30 IPS	15 IPS
Format de fichier	jpeg	jpeg	jpeg	avi	avi



[Mode IMAGE FIXE]

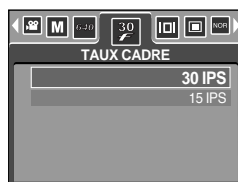

[Mode CLIP VIDÉO]

BON À SAVOIR

- TRÈS FINE représente la qualité la plus élevée et NORMAL le paramétrage le plus bas. Choisir la paramétrage le mieux adapté à vos besoins.
- Ce format de fichier est compatible avec la norme DCF (Design rule of Camera File format).
- JPEG (Joint Photographic Experts Group)
 - : JPEG est la norme de compression d'image développée par le Joint Photographic Experts Group. Ce type de compression est généralement utilisé pour la compression de photos et de dessins étant donné qu'elle permet de compresser les fichiers de manière efficace sans endommager les données.

Mesure d'exposition

- Si vous n'obtenez pas de conditions d'exposition convenables, vous pouvez modifier la méthode de mesure pour prendre de meilleures photos.

[MULTI] () : L'exposition est calculée en fonction d'une moyenne sur la lumière disponible dans la zone de l'image. Le calcul sera néanmoins déformé vers le centre de la zone de l'image. Adapté pour une utilisation générale.

[SÉLECTIF] () : La mesure de la lumière n'est effectuée que dans la zone rectangulaire au centre de l'écran LCD. Cela convient lorsque le sujet au centre est bien exposé sans contre-jour.



[Mode IMAGE FIXE]

BON À SAVOIR

- Le mode de métrage par défaut est le métrage multi-trames (mesure matricielle).
- Si le sujet n'est pas le centre de la zone mise au point, n'utilisez pas la méthode spot cela pourrait causer une erreur d'exposition. Dans ce cas, utilisez plutôt la compensation de l'exposition.

Prise de vue en continu

- Sélectionnez le nombre d'images dans la prise de vue séquentielle.

[UNIQUE] : Prend uniquement une photo

[CONTINU] : Les images sont prises de manière continue jusqu'à ce que vous relâchiez le bouton de l'obturateur. La capacité de prise de vues dépend de la mémoire.



[Mode MANUAL]

- ※ Une résolution élevée ainsi que la qualité de la photo augmentent la durée d'enregistrement du fichier, ce qui augmente le temps d'attente.
- ※ Si le sous-menu [CONTINU] est sélectionné, le flash s'éteint automatiquement.

Netteté

- Vous pouvez régler la netteté de la photo que vous souhaitez prendre. Vous ne pouvez pas vérifier l'effet de netteté sur l'écran LCD avant de prendre la photo étant donné que cette fonction n'est appliquée que lorsque la photo est enregistrée dans la mémoire.

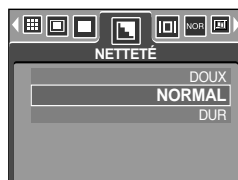

Sous-menu	Icône	Description
DOUX		Les contours de l'image sont adoucis. Cet effet est adapté pour l'édition des images sur votre PC.
NORMAL		Les contours de l'image sont nets. Adapté pour l'impression.
DUR		Les contours de l'image sont accentués. Les contours sont nets mais il peut y avoir un bruit d'image sur l'image enregistrée.

Informations relatives à l'affichage à l'écran

- Dans n'importe quel mode à l'exception du mode ENREGISTREMENT VOCAL, vous pouvez vérifier l'état de l'enregistrement sur l'écran LCD.
- Mode veille : Si vous sélectionnez le [MODE ENREG.] et que l'appareil ne fonctionne pas pendant la durée indiquée (environ 30 SEC.), l'appareil se met automatiquement en veille (écran LCD : ETEINT, Voyant d'état de l'appareil photo : Clignote).



- Pour utiliser à nouveau l'appareil photo, appuyez sur l'une des touches sauf la touche marche/arrêt.
- Si l'appareil ne fonctionne pas pendant la durée indiquée, il s'éteint automatiquement afin d'économiser la pile. Reportez-vous page 96 pour plus d'informations concernant la fonction d'arrêt automatique.

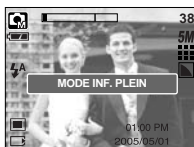

[Mode informations complet]



[Mode informations de base]



[Mode économie d'énergie]

Effet

- Vous pouvez ajouter des effets spéciaux à vos images en utilisant le processeur de l'appareil photo numérique.

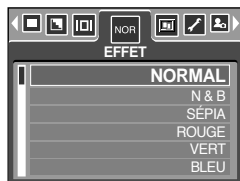

[Mode MANUAL]

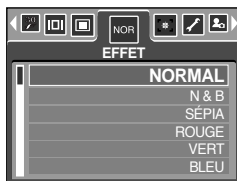

[Mode VIDÉOCLIP]

[NORMAL] : Aucun effet rajouté à l'image.

[N & B] : Convertit l'image en noir et blanc.

[SÉPIA] : Les images sont enregistrées avec une couleur sepia
(ton de couleurs jaunâtre brun).

[ROUGE] : Les images prises sont enregistrées dans une teinte rouge.

[VERT] : Les images prises sont enregistrées dans une teinte verte.

[BLEU] : Les images prises sont enregistrées dans une teinte bleue.

[NÉGATIF] : enregistre l'image en mode négatif.

Effet spécial

- Vous pouvez ajouter des effets spéciaux à vos images en utilisant le processeur de l'appareil photo numérique. Vous pouvez sélectionner ce menu uniquement en mode MANUEL.
- Vous pouvez sélectionner la zone nette préconfigurée et la fonction composée et c. photo. Si un effet spécial est sélectionné, les autres fonctions spéciales configurées auparavant sont automatiquement annulées.
- Même si l'appareil photo est éteint, le paramètre de l'effet spécial est conservé. Pour annuler l'effet spécial, sélectionnez le sous-menu [ARRÊT] de chaque menu.
- La fonction du zoom numérique n'est pas activée avec le menu effet spécial.
- Les informations relatives à la date et l'heure ne s'affichent pas sur l'écran LCD dans le menu effet spécial.

Effet spécial : Préconfigurer les zones nettes

- Vous pouvez faire ressortir le sujet de son environnement. Le sujet sera net en mise au point alors que le reste sera hors de la mise au point.

1. Sélectionnez le mode MANUEL et appuyez sur la touche de menu.
2. Appuyez sur la touche GAUCHE/ DROITE et sélectionnez l'onglet de menu [EFFET SPÉCIAL].
3. Sélectionnez le menu [SURBRILL.] en appuyant sur la touche HAUT/BAS et sur la touche droite.
4. Sélectionnez le sous-menu voulu en appuyant sur la touche HAUT ou la touche BAS. Ensuite, appuyez sur la touche OK.
 - [ARRÊT] : La zone nette préconfigurée ne sera pas ajoutée.

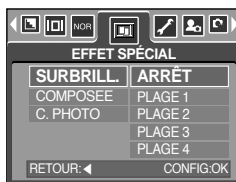

[PLAGE 1]

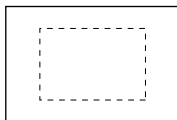

[PLAGE 2]



[PLAGE 3]

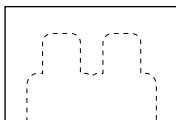

[PLAGE 4]

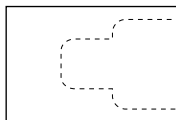

5. Appuyez deux fois sur la touche menu et le menu disparaît. Si vous sélectionnez le menu [PLAGE 1 ~ 4], la zone du cadre de prise de vue présélectionné apparaît.

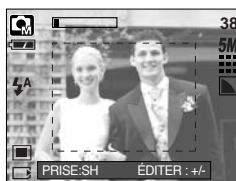

Effet spécial : Préconfigurer les zones nettes

- Changer le cadre de la mise au point

Vous pouvez modifier le cadre de la mise au point après avoir sélectionné un menu [PLAGE].

1. Dirigez l'appareil photo vers le sujet et composez l'image à l'aide de l'écran LCD.
2. Appuyez sur la touche +/-.
3. La couleur du cadre de la mise au point devient blanche. Appuyez sur la touche Haut/Bas/Gauche/Droite pour modifier la position du cadre de la mise au point.
4. Pour sélectionner la position du cadre de la mise au point et la plage, appuyez à nouveau sur la touche +/- et vous pouvez prendre une photo.

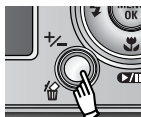

Appuyer sur la touche +/-



[Le cadre est activé]

Appuyez sur la
touche
Haut/Bas/Gauche/D
roite

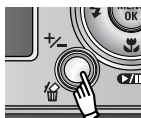
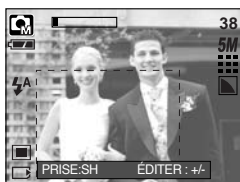

Appuyer sur la touche +/-

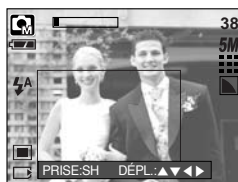

[Après avoir changé la position
du cadre]

Effet spécial : Prise de vue composée

- Vous pouvez combiner 2~4 prises de vues différentes sur une image fixe.

1. Sélectionnez le mode MANUEL et appuyez sur la touche de menu.
2. Appuyez sur la touche GAUCHE/DROITE et sélectionnez l'onglet de menu [EFFET SPÉCIAL].
3. Sélectionnez le menu [COMPOSEE] en appuyant sur la touche HAUT/BAS et sur la touche droite.
4. Sélectionnez le sous-menu voulu en appuyant sur la touche HAUT ou la touche BAS. Ensuite, appuyez sur la touche OK.

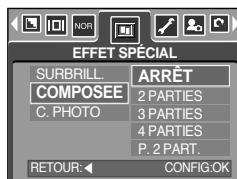

- [ARRÊT] : permet d'annuler la p. composée
- [2 PARTIES] : 2 prises de vues différentes sont combinées sur une image fixe.
- [3 PARTIES] : 3 prises de vues différentes sont combinées sur une image fixe.
- [4 PARTIES] : 4 prises de vues différentes sont combinées sur une image fixe.
- [P. 2 PART.] : 2 prises de vue au format panorama différentes sont combinées dans une image fixe.

5. Appuyez deux fois sur la touche menu et le menu disparaît.
6. Le nombre de cadres que vous avez sélectionné à l'étape 4 s'affiche sur l'écran LCD. Appuyez sur le bouton de l'obturateur pour démarrer la p. composée.

- ※ Sélection de 2 prises de vue composées

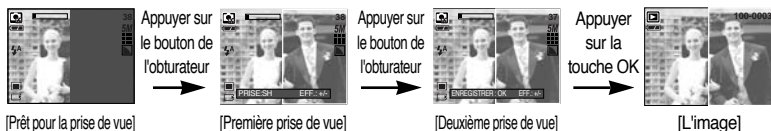

7. Pour enregistrer les prises de vue composées, appuyez sur la touche OK après la dernière prise de vue.

- ※ Vous pouvez utiliser la touche flash, retardateur, macro, mémo vocal et Zoom W/T lors de la prise de vue composée.

- ※ Si vous appuyez sur les touches de l'appareil (touche FS, touche du mode Lecture et touche M) lors des prises de vues composées, chaque mode est exécuté. Les images prises avant seront supprimées.

- ※ Si vous appuyez sur la touche Menu lors de prises de vue composées, une fenêtre s'affiche. Sélectionnez la valeur du sous-menu en appuyant sur la touche Haut/Bas et appuyez ensuite sur la touche OK.



[MENU] : Un menu s'affiche. Après la confirmation d'un menu, un mode utilisé précédemment est exécuté.

[ANNULER] : Permet de revenir au mode de capture précédent.

- ※ Le mémo vocal démarre après la dernière prise de vue composée.
- ※ Vous ne pouvez pas sélectionner le mode d'enregistrement vocal lors de prises de vue composées.

Effet spécial : Prise de vue composée

- Modifier une partie de la prise de vue composée avant la dernière prise de vue
Avant de prendre la dernière prise de vue composée, vous pouvez en modifier une partie.
 1. Lors des prises de vues composées, appuyez sur la touche +/-.
 2. Une image précédente est supprimée et un nouveau cadre s'affiche. Si une image a été prise avant, appuyez à nouveau sur la touche +/- et une image précédente est à nouveau supprimée.



[Avant de prendre la troisième prise de vue]



Appuyer sur la touche +/-



[Revenir à la deuxième prise de vue]

3. Appuyez sur le bouton de l'obturateur pour prendre une nouvelle image.

- Modifier une partie de la prise de vue composée après avoir pris la dernière prise de vue.
Après avoir pris la dernière prise de vue composée, vous pouvez en modifier une partie.
 1. Après avoir pris la dernière prise de vue, un curseur permettant de sélectionner un cadre s'affiche. Appuyez sur la touche Haut/Bas/Gauche/Droite pour sélectionner le cadre.
 2. Appuyez sur la touche +/- et une image est supprimée. Le cadre composé est activé.
 3. Appuyez sur le bouton de l'obturateur. Vous pouvez prendre d'autres images en utilisant la touche Haut/Bas/Gauche/Droite et +/-.
 4. Appuyez à nouveau sur la touche OK pour enregistrer l'image prise.



Après avoir pris la quatrième prise de vue

Appuyer sur la touche Haut



Revenir à la deuxième prise de vue

Appuyer sur la touche Haut



Supprimer la deuxième prise de vue

Appuyer sur le bouton de l'obturateur.



Une image enregistrée

Appuyer sur la touche OK



Après avoir à nouveau pris la deuxième prise de vue

Effet spécial : Cadre photo

- Vous pouvez ajouter 9 types de bordures de type cadre à une photo que vous souhaitez prendre.
- Les informations relatives à la date et l'heure ne sont pas imprimées sur l'image enregistrée prise à partir du menu [C. PHOTO].

1. Sélectionnez le mode MANUEL et appuyez sur la touche de menu.
2. Appuyez sur la touche GAUCHE/DROITE et sélectionnez l'onglet de menu [EFFET SPÉCIAL].
3. Sélectionnez le menu [C. PHOTO] en appuyant sur la touche HAUT/BAS et sur la touche droite.
4. Sélectionnez le sous-menu voulu en appuyant sur la touche HAUT ou la touche BAS. Ensuite, appuyez sur la touche OK.
- [ARRÊT] : Le cadre photo n'est pas ajouté.

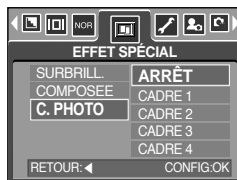

[CADRE 1]



[CADRE 2]



[CADRE 3]



[CADRE 4]



[CADRE 5]



[CADRE 6]



[CADRE 7]

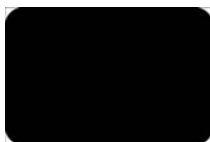

[CADRE 8]

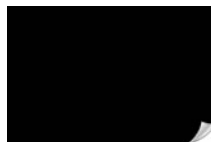

[CADRE 9]

5. Appuyez deux fois sur la touche menu et le menu disparaît. Si vous sélectionnez le menu [CADRE 1 ~ 9], la zone du cadre de prise de vue présélectionné apparaît.

- ※ Avant de prendre une photo, vous pouvez modifier le type de cadre en appuyant sur la touche +/-.
Modifiez le type de cadre en appuyant sur la touche Haut/Bas/Gauche/Droite.



Stabilisateur de cadre pour clip vidéo

- Cette fonction permet de stabiliser les images prises lors de l'enregistrement de films. Vous pouvez sélectionner ce menu uniquement en mode CLIP VIDÉO.

- Comment utiliser cette fonction

1. Sélectionnez le mode CLIP VIDÉO en faisant glisser le sélecteur de mode et en appuyant sur la touche de menu. Appuyez sur la touche Gauche/Droite pour sélectionner le menu [STABILISATEUR].
2. Sélectionnez un sous-menu que vous souhaitez en appuyant sur la touche Haut/Bas et appuyez sur la touche OK.



- [ARRÊT] : La fonction de stabilisateur du cadre du clip vidéo est désactivée.
- [MARCHE] : Empêche les mouvements de l'appareil photo lors de l'enregistrement d'un film. La plage du cadre d'enregistrement est plus étroite que lorsque vous sélectionnez le menu [ARRÊT]. Il se peut que la prévisualisation des cadres ne soit pas fluide sur l'écran LCD, mais les clips vidéos enregistrés ne présentent aucun problème.

BON À SAVOIR

- Lorsque vous sélectionnez le sous-menu [MARCHE], la plage de l'image du clip vidéo est étroite selon la taille du clip vidéo.

Démarrage du mode lecture

- Allumez l'appareil photo et sélectionnez le mode Lecture en appuyant sur la touche mode lecture (). L'appareil photo peut à présent lire les images enregistrées dans la mémoire.
- Pour paramétrer le mode LECTURE, utilisez les touches de l'appareil et l'écran LCD.
- Si vous utilisez une carte mémoire, toutes les fonctions de l'appareil photo s'appliquent seulement à la carte.
- Si vous n'utilisez pas de carte mémoire, toutes les fonctions de l'appareil photo s'appliquent uniquement à la mémoire interne.

● Lecture d'une image fixe

1. Sélectionnez le mode LECTURE à l'aide de la touche de mode lecture ().



2. La dernière image stockée en mémoire s'affiche sur l'écran à cristaux liquides (LCD).

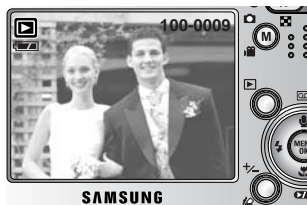

3. Sélectionnez l'image que vous souhaitez lire à l'aide de la touche GAUCHE/DROITE.

※ Appuyez sur la touche GAUCHE ou DROITE et maintenez-la enfoncée pour lire les images rapidement.

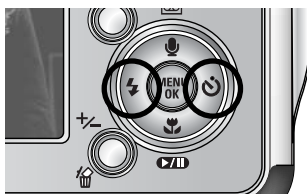

BON À SAVOIR

- Mode Manner : Le fait d'appuyer sur la touche de mise en marche pendant plus de 3 secondes permet de paramétrer les sons de l'avertisseur sonore et de démarrage sur OFF, même si vous les avez paramétrés sur ON.

Démarrage du mode lecture

● Visionnage d'un vidéoclip

Les 2 premières étapes sont identiques à celles qui décrivent la lecture d'images fixes.

3. Sélectionnez le vidéoclip enregistré que vous souhaitez visionner à l'aide de la touche GAUCHE/DROITE.

Si vous sélectionnez un fichier de vidéoclip, l'indicateur () signalant que le mode vidéoclip est activé s'affichera sur l'écran à cristaux liquides (LCD).

4. Appuyez sur la touche lecture et pause () pour visionner un fichier de vidéoclip.

- Pour mettre un fichier vidéo clip sur pause en cours de lecture, appuyez à nouveau sur la touche lecture et pause.

- Pour reprendre la lecture du fichier vidéoclip, appuyez à nouveau sur la touche lecture & pause.

- Pour rembobiner un vidéo clip en cours de lecture, appuyez sur la touche GAUCHE. Pour faire avancer le vidéo clip rapidement, appuyez sur la touche DROITE.

- Pour arrêter la lecture du vidéo clip, appuyez sur la touche lecture & pause et appuyez ensuite sur la touche GAUCHE ou DROITE.

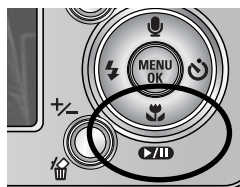

■ Fonction capture clip vidéo : permet de capturer des images fixes à partir d'un clip vidéo.

● Comment capturer le clip vidéo

Les étapes 1-2 sont identiques à celles pour la lecture d'une image fixe.

3. Sélectionnez le clip vidéo enregistré que vous souhaitez lire en utilisant la touche GAUCHE/DROITE.

4. Appuyez sur la touche Play/Pause pour lire le clip vidéo.

5. Appuyez sur la touche Play/Pause lors de la lecture du clip vidéo. Appuyez ensuite sur le bouton de l'obturateur.

6. Le clip vidéo mis sur pause est enregistré avec un nouveau nom de fichier.

* La taille du fichier du clip vidéo capturé est identique à celle du clip vidéo original.

(640X480, 320X240, 160X128)

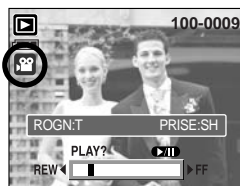

[Mis sur pause]

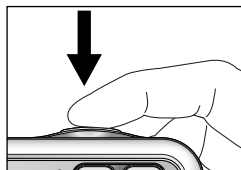

[Appuyez sur le bouton]

Démarrage du mode lecture

- Rognage vidéo sur l'appareil photo : Vous pouvez extraire les cadres que vous souhaitez du clip vidéo lors de la lecture.
- Si la durée est inférieure à 10 secondes, le rognage du clip vidéo est impossible.

1. Sélectionnez un clip vidéo que vous souhaitez en mode lecture.
2. Visionnez le clip vidéo en appuyant sur la touche Lecture & Pause.
3. Appuyez sur la touche Pause à l'endroit du clip vidéo où vous souhaitez faire démarrer l'extraction.
4. Appuyez sur la touche T. (Le point de départ ne s'affiche pas sur la barre d'état mais il est marqué)
5. Appuyez sur la touche Lecture et la partie extraite s'affiche dans la barre d'état.
6. A l'endroit du clip vidéo où vous souhaitez arrêter l'extrait, appuyez sur la touche Pause.
7. Appuyez sur la touche T et une fenêtre de confirmation apparaît.

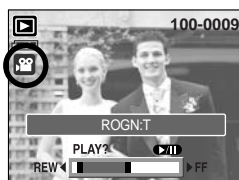
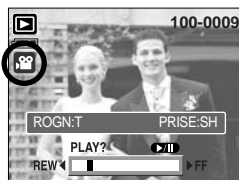

8. Sélectionnez un sous-menu en appuyant sur la touche HAUT/BAS et appuyez sur la touche OK.
[ROGNAGE] : Les cadres extraits sont enregistrés sous un nouveau nom de fichier.
[ANNULER] : Le rognage du film est annulé.

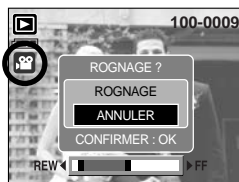

BON À SAVOIR

- Si vous souhaitez extraire le clip vidéo au début du cadre, appuyez sur la touche Zoom T avant de démarrer le clip vidéo. (Le point de départ ne s'affiche pas sur la barre d'état mais il est marqué.)
- Si la barre de durée passe le point de départ après avoir appuyé sur la touche REW(Gauche), la première image du clip vidéo s'affiche.
- Si vous n'indiquez pas le point de fin du clip vidéo, la fenêtre de confirmation du rognage s'affiche à l'endroit du dernier cadre.

Démarrage du mode lecture

- Ecoute d'une voix enregistrée

Les 2 premières étapes sont identiques à celles qui décrivent la lecture d'images fixes.

3. Sélectionnez la voix enregistrée que vous souhaitez écouter à l'aide de la touche GAUCHE/DROITE.

Si vous sélectionnez un fichier voix enregistré, l'indicateur de voix () s'affiche sur l'écran à cristaux liquides.

4. Appuyez sur la touche lecture & pause () pour lire un fichier vocal enregistré.

- Pour mettre un fichier vocal enregistré sur pause lors de la lecture, appuyez à nouveau sur la touche lecture & pause.

- Pour reprendre la lecture du fichier vocal, appuyez sur la touche lecture & pause.

- Pour rembobiner le fichier vocal lors de la lecture, appuyez sur la touche GAUCHE.

Pour faire avancer le fichier vocal rapidement, appuyez sur la touche DROITE.

- Pour arrêter la lecture du fichier vocal, appuyez sur la touche lecture & pause et appuyez ensuite sur la touche GAUCHE ou DROITE.



Indicateur de l'écran LCD

- L'écran LCD affiche les informations relatives à la prise de vue des images affichées.



N°	Description	Icône	Page
1	Mode Lecture		-
2	Pile		p.18
3	Type de fichier		-
4	Mémo vocal		p.69
5	Indicateur de protection		p.81
6	Indicateur DPOF		p.85
7	Nom du dossier et numéro de l'image enregistrée	100-0009	-

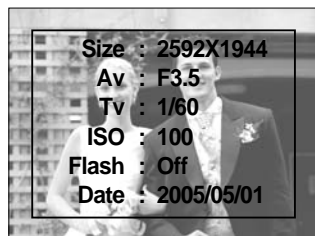

Size	: 2592X1944	Format
Av	: F3.5	Durée d'ouverture du diaphragme
Tv	: 1/60	Vitesse d'obturation
ISO	: 100	Sensibilité ISO
Flash	: Off	Selon que le flash est utilisé ou non.
Date	: 2005/05/01	Date de l'enregistrement

Utilisation des touches pour régler l'appareil photo

- En mode Lecture, vous pouvez utiliser les touches de l'appareil photo pour paramétrer facilement les fonctions du mode Lecture.

Touche mode play

- Si vous avez mis l'appareil en marche en appuyant sur la touche MISE EN MARCHÉ, vous pouvez appuyer une fois sur la touche MODE LECTURE pour passer en mode Lecture et appuyer une fois sur cette touche (moins d'1 seconde) pour passer en mode Enregistrement.
- Vous pouvez mettre l'appareil photo en marche à l'aide de la touche mode lecture. L'appareil photo est allumé en mode lecture. Appuyez à nouveau sur la touche mode lecture (moins d'1 seconde) pour éteindre l'appareil photo.
- En appuyant sur la touche mode Lecture pendant plus d'1 seconde, il est possible de vérifier les informations relatives à l'enregistrement.



[Affichage du mode Lecture]

[Appuyer plus d'1 seconde]



[Appuyer moins d'1 seconde]

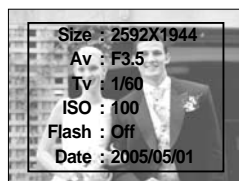

[Informations relatives à l'enregistrement]

Touche Vignette () / Agrandissement ()

- Vous pouvez voir des images multiples, agrandir une image sélectionnée, rogner et enregistrer une zone sélectionnée d'une image.
- Affichage vignette
 1. Lorsqu'une image est affichée en plein écran, appuyez sur la touche vignette.
 2. La dernière image affichée avant que vous n'ayez activé le mode Vignette est mise en évidence.
 3. Appuyez sur la touche à 5 fonctions pour atteindre l'image de votre choix.
 4. Pour visualiser une image séparément, appuyez sur la touche agrandissement.

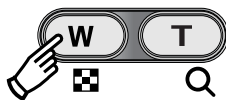

[Affichage en mode Normal]

Appuyez sur la touche vignette

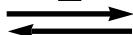

Appuyez sur la touche agrandissement ()

Image mise en surbrillance



[Mode d'affichage timbres-poste]

- Agrandissement d'image
 1. Sélectionnez l'image que vous souhaitez agrandir et appuyez sur la touche agrandissement.
 2. Il est possible de visualiser différentes parties d'une image à l'aide de la touche à 5 fonctions.
 3. Appuyez sur la touche vignette pour faire un zoom arrière jusqu'à l'image originale en plein format.
 - Vous pouvez voir si l'image affichée est une vue agrandie en vérifiant l'indicateur d'agrandissement de l'image qui se trouve en bas à gauche de l'écran LCD. (Si l'image n'est pas une vue agrandie, l'indicateur ne s'affiche pas.). Vous pouvez également vérifier la zone agrandissement.
 - Les clips vidéo et les fichiers WAV ne peuvent pas être agrandis.
 - Lorsque vous agrandissez une image, il se peut que la qualité s'en trouve sacrifiée.

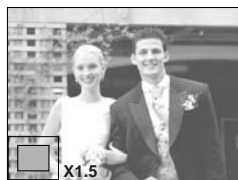

Touche Vignette () / Agrandissement ()

- Le taux maximum d'agrandissement proportionnellement à la taille de l'image.

Dimension d'image	2592	2272	2048	1600	1024	640
Taux d'agrandissement maximum	X10.1	X8.8	X8.0	X6.2	X4.0	X2.5

- Couper : vous pouvez extraire la partie de l'image de votre choix et l'enregistrer séparément.

1. Sélectionnez l'image que vous souhaitez agrandir et appuyez sur la touche agrandissement.
2. Il est possible de visualiser différentes parties d'une image à l'aide de la touche à 5 fonctions.
3. Appuyez sur la touche MENU ; un message apparaît comme illustré ci-contre.
4. Sélectionnez le sous-menu voulu en appuyant sur la touche HAUT ou la touche BAS. Ensuite, appuyez sur la touche OK.

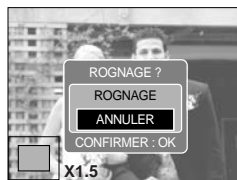

- [ROGNAGE] : L'image rognée est enregistrée sous un nouveau nom de fichier et s'affiche sur l'écran LCD.
- [ANNULER] : Le menu de rognage disparaît.

- ※ S'il reste peu d'espace mémoire pour enregistrer l'image rognée, le rognage est impossible.
- ※ Pour supprimer l'image agrandie lors de la fonction rognage, appuyez sur la touche supprimer.

Touche mémo vocal () / Haut

- Lorsque le menu est affiché sur l'écran LCD, le fait d'appuyer sur la touche HAUT permet de déplacer le curseur de menu vers le haut.
- Quand le menu ne s'affiche pas sur l'écran à cristaux liquides, la touche HAUT sert de touche de mémo vocal. Vous pouvez ajouter votre fichier audio à une image fixe stockée.

- Ajout d'un mémo vocal à une image fixe

1. Appuyez sur la touche GAUCHE/DROITE pour sélectionner une image à laquelle vous souhaitez ajouter du son.
2. Appuyez sur la touche mémo vocal () pour afficher l'indicateur de mémo vocal. L'appareil est à présent prêt pour enregistrer un mémo vocal.



Touche mémo vocal () / Haut

- Appuyez sur le déclencheur pour démarrer l'enregistrement et la voix est enregistrée sur l'image fixe pendant 10 secondes. Lors de l'enregistrement de la voix, la fenêtre d'état de l'enregistrement s'affiche comme indiqué ci-contre.
- Vous pouvez arrêter l'enregistrement en appuyant à nouveau sur le déclencheur.



- L'icône () s'affiche sur l'écran LCD une fois l'enregistrement du mémo vocal terminé.
 - Vous ne pouvez pas enregistrer de mémos vocaux sur des fichiers de vidéo clips.
 - Le mieux pour les enregistrements sonores est de maintenir une distance de 40 cm entre vous et l'appareil (micro).
 - Le mémo vocal est enregistré au format *.wav, mais il a le même nom que l'image fixe à laquelle il correspond.
 - Si vous ajoutez un nouveau mémo vocal à l'image fixe qui en a déjà un, le mémo vocal existant va être effacé.



Touche Lecture & Pause () / Bas

- En mode Lecture, les touches lecture & pause / bas fonctionnent de la manière suivante:
 - Si le menu s'affiche
Appuyez sur la touche BAS pour passer du menu principal à un sous-menu ou pour déplacer le curseur de sous-menu vers le bas.
 - Si une image fixe ayant un mémo vocal, un fichier vocal ou un vidéo clip est en cours de lecture
En mode Stop : Permet de lire une image fixe ayant un mémo vocal, un fichier vocal ou un vidéo clip.
Au cours de la lecture : Arrête temporairement la lecture.
En mode Pause : Reprend la lecture



[L'enregistrement vocal est arrêté.]

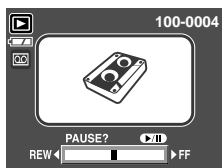

[Enregistrement vocal en cours de lecture]



[L'enregistrement vocal est mis sur pause.]

Touche Supprimer ()

- Cela permet de supprimer des images enregistrées sur la carte mémoire.

- Suppression d'images en mode Lecture

1. Sélectionnez une image que vous souhaitez supprimer en appuyant sur la touche GAUCHE /DROITE et appuyez sur la touche SUPPRIMER().
2. Un message s'affiche comme indiqué sur le côté de l'écran LCD.
3. Sélectionnez les valeurs du sous-menu en appuyant sur la touche HAUT/BAS et appuyez ensuite sur la touche OK.
Si [SUPPRIMER] est sélectionné : permet d'effacer les images sélectionnées.
Si [ANNULER] est sélectionné : permet d'annuler "Effacer image".

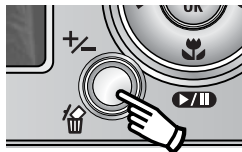

- Suppression d'images en mode Affichage vignette

1. Utilisez les touches HAUT, BAS, GAUCHE et DROITE pour sélectionner l'image que vous souhaitez supprimer et appuyez ensuite sur la touche SUPPRIMER ().
2. Le message suivant s'affiche sur l'écran LCD.
3. Sélectionnez les valeurs du sous-menu en appuyant sur la touche HAUT/BAS et appuyez ensuite sur la touche OK.
Si [SUPPRIMER] est sélectionné : permet d'effacer les images sélectionnées.
Si [ANNULER] est sélectionné : permet d'annuler "Effacer image".



Appuyez sur la touche SUPPRIMER.



BON À SAVOIR

- Avant de supprimer des images de l'appareil, vous devez sauvegarder ou télécharger les images que vous souhaitez conserver sur votre ordinateur.

Touche GAUCHE/ DROITE/ MENU/ OK

- Les touches GAUCHE / DROITE/ MENU/ OK permettent d'activer ce qui suit.
 - Touche GAUCHE : Lorsque le menu s'affiche, appuyez sur la touche GAUCHE pour sélectionner l'onglet de menu à gauche du curseur.
 - Touche DROITE : Lorsque le menu s'affiche, appuyez sur la touche DROITE pour sélectionner l'onglet de menu à droite du curseur, ou pour aller à un menu secondaire.
 - Touche MENU : En appuyant sur la touche MENU, le menu mode lecture s'affiche sur l'écran à cristaux liquides. Si l'on appuie une nouvelle fois, l'écran LCD reviendra à l'affichage initial.
 - Touche OK : Lors de l'affichage du menu à l'écran à cristaux liquides, la touche OK est utilisée pour valider les données qui changent à l'aide de la touche à 5 fonctions.

Touche Album

- Vous pouvez organiser les images fixes prises en albums grâce à la touche Album.
- Cet appareil photo dispose de 8 albums et chaque album peut contenir jusqu'à 100 images.
- La durée de chargement du menu album dépend du type de carte mémoire.

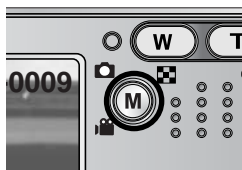

■ Comment utiliser l'album

● Sélection de l'album

1. En mode lecture, appuyez sur la touche Album.
2. Sélectionnez le menu [SÉLECT.] en appuyant sur la touche Haut/Bas et appuyez sur la touche Droite.

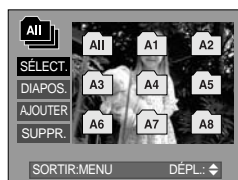

3. Sélectionnez un album que vous souhaitez en appuyant sur les touches Haut/Bas/Gauche/Droite et appuyez sur la touche OK.

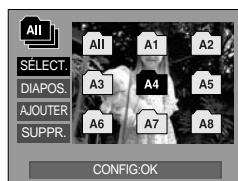

● Insertion d'images fixes dans l'album

1. Sélectionnez un album.
2. Sélectionnez le menu [AJOUTER] en appuyant sur la touche Haut/Bas et appuyez sur la touche Droite.



Touche Album

3. Sélectionnez les images fixes que vous souhaitez ajouter en appuyant sur les touches Haut/Bas/Gauche/Droite et appuyez sur la touche Zoom T.

Des marques ✓ s'affichent sur les images sélectionnées.

※ Pour annuler la sélection, appuyez à nouveau sur la touche Zoom T.



4. Appuyez sur la touche OK et une fenêtre de confirmation apparaît. Sélectionnez le sous-menu voulu en appuyant sur la touche HAUT ou la touche BAS. Ensuite, appuyez sur la touche OK.

- [AJOUTER] : Permet d'insérer les images sélectionnées dans l'album.

- [ANNULER] : Permet d'annuler l'insertion des images.

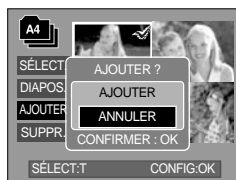

● Suppression d'images fixes de l'album

1. Sélectionnez un album.

2. Sélectionnez le menu [SUPPR.] en appuyant sur la touche Haut/Bas et appuyez sur la touche Droite.

3. Sélectionnez un sous-menu que vous souhaitez et appuyez sur la touche OK.

- [TOUTES IM.] : Il est possible de supprimer des images fixes particulières de l'album.

- [SÉLEC. IM.] : Toutes les images fixes de l'album sont supprimées.

※ Si [SÉLEC. IM.] est sélectionné

- Sélectionnez des images que vous souhaitez supprimer en appuyant sur les touches

Haut/Bas/Gauche/Droite et sur la touche Zoom T. Des marques ✓ s'affichent sur les images sélectionnées.

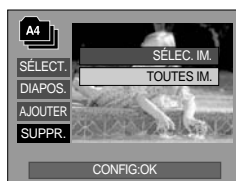

4. Appuyez sur la touche OK et une fenêtre de confirmation apparaît. Sélectionnez le sous-menu voulu en appuyant sur la touche HAUT ou la touche BAS. Ensuite, appuyez sur la touche OK.

- [SUPPRIMER] : Permet de supprimer les images sélectionnées de l'album.

- [ANNULER] : Annule la suppression des images.

※ Les images supprimées ne sont pas supprimées de la mémoire, elles sont uniquement supprimées de l'album.

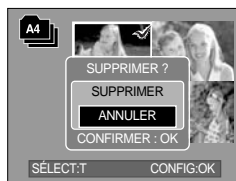

Touche Album

● Lecture des albums

◎ Lecture de tous les albums

1. Sélectionnez le menu [All] en appuyant sur la touche OK.
L'ensemble des albums est sélectionné.

2. Sélectionnez le menu [DIAPOS.] en appuyant sur la touche Haut/Bas et appuyez sur la touche Droite.

※ Vous pouvez sélectionner les menus [DÉMAR.],

[INTER.], [RÉPÉT.] et [EFFET].

- [DÉMAR.] : Permet de démarrer le diaporama

- [INTER.] : Permet de configurer l'intervalle de lecture du diaporama

- [RÉPÉT.] : Permet de choisir la reprise du diaporama après la fin du premier cycle.

- [EFFET] : Il est possible d'utiliser les effets de l'écran unique pour le diaporama.

3. Sélectionnez le menu [DÉMAR.] en appuyant sur la touche Haut/Bas et appuyez sur la touche OK pour démarrer le diaporama.

4. Appuyez sur la touche MENU/OK et le diaporama s'arrête.

◎ Lecture d'un album que vous souhaitez

1. Sélectionnez un album que vous souhaitez et appuyez sur la touche OK.

2. Sélectionnez le menu [DIAPOS.] en appuyant sur la touche Haut/Bas et appuyez sur la touche Droite.

※ Vous pouvez sélectionner les menus [DÉMAR.],

[INTER.], [RÉPÉT.] et [EFFET].

3. Sélectionnez le menu [DÉMAR.] et appuyez sur la touche OK pour démarrer le diaporama.

4. Appuyez sur la touche MENU/OK et le diaporama s'arrête.

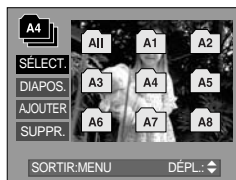
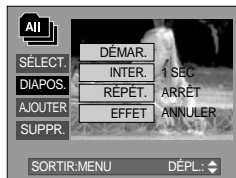
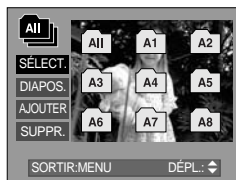







BON À SAVOIR



- Si une image est supprimée de la mémoire, elle ne s'affiche pas dans un album.
- Une image ne peut pas être ajoutée deux fois dans le même album.
- Il est possible d'ajouter une image dans des albums différents.

Configuration du mode de lecture à l'aide de l'écran LCD



- Les fonctions du mode LECTURE peuvent être modifiées à l'aide de l'écran à cristaux liquides. Dans le mode LECTURE, le menu s'affiche sur l'écran LCD lorsqu'on appuie sur la touche MENU. Les menus que vous pouvez paramétrer en mode Lecture sont les suivants. Pour prendre une photo après avoir configuré le menu lecture, appuyez sur la touche du mode LECTURE ou sur le bouton de l'obturateur.

Icône	Menu principal	Sous-menu	Menu secondaire	Page
	DIAPOS.	DÉMARRER	-	p.79
		INTERV.	1, 3, 5, 10 SEC	
		REPRISE	ARRÊT / MARCHE	
		EFFET	ANNULER EFFET 1 ~ 4, ALÉAT.	
	PROTÉGER	SÉLEC. IM.	DÉVERROUIL / VERROUIL.	p.81
		TOUTES IM.		
	SUPPRIMER	SÉLEC. IM.	-	p.82
		TOUTES IM.	-	
	RÉDIMENS.	2272X1704	-	p.83
		2048X1536	-	
		1600X1200	-	
		1024X768	-	
		640X480	-	
		IMAGE UT.	-	
	EFFET	N & B	ROUGE	p.84
		SÉPIA	BLEU	
		NÉGATIF	VERT	
	ROTATION	DROITE	-	p.85
		GAUCHE	-	
		180	-	
		HORIZONTAL	-	
		VERTICAL	-	





Configuration du mode de lecture à l'aide de l'écran LCD

Icône	Menu principal	Sous-menu	Menu secondaire	Page
	DPOF	STANDARD	SÉLECT./TOUTES IM./ANNULER	p.85
		INDEX	NON/ OUI	
		TAILLE	SÉLECT./TOUTES IM./ANNULER	
	COPIER	NON	-	p.88
		OUI	-	

- Ce menu est disponible lorsque l'appareil photo est connecté à une imprimante supportant PictBridge (connexion directe à l'appareil photo, vendue séparément) par un câble USB.

Icône	Menu principal	Sous-menu	Menu secondaire	Page
	IMAGES	1 IMAGE	-	p.90
		TOUTES IM.	-	
	PARAM AUTO	NON	-	p.91
		OUI	-	
	PARAM PERSO	TAILLE	AUTO	p.91
			CARTE P.	
			CARTE	
			4X6	
			L	
			2L	
			Letter	
			A4	
		A3		
		DISPOSI.	AUTO	
			ENTIER	
			1	
			2	
			4	
8				
9				
16				

Configuration du mode de lecture à l'aide de l'écran LCD

Icône	Menu principal	Sous-menu	Menu secondaire	Page
	PARAM PERSO	TYPE	AUTO	p.91
			COUCHÉ	
			PHOTO	
			NORMAL	
		QUALITÉ	AUTO	
			HAUTE	
			NORMAL	
			FINE	
		DATE	AUTO	
			ARRÊT	
			MARCHE	
		NOM FICH	AUTO	
ARRÊT				
MARCHE				
	IMPR	STANDARD	-	p.92
		INDEX	-	
	IMP.AUTO	NON	-	p.92
		OUI	-	
	REMISE	NON	-	p.93
		OUI	-	

※ Les menus sont susceptibles d'être modifiés sans avertissement.

Démarrage du diaporama

- Les images peuvent être affichées en continu à intervalles pré configurés.
Vous pouvez visionner le diaporama en connectant l'appareil à un écran externe.
 1. Appuyez sur les touches mode lecture puis menu.
 2. Appuyez sur la touche GAUCHE/ DROITE et sélectionnez l'onglet du menu [DIAPOS.].
- Démarrer le diaporama : Le diaporama peut uniquement démarrer dans le menu [DÉMARRER].
 1. Utilisez les touches Haut/Bas pour sélectionner le menu [DÉMARRER].
 2. Appuyez sur la touche OK pour démarrer le diaporama.
 - Appuyez sur la touche Pause pour mettre le diaporama sur pause.
 - Pour reprendre le diaporama, appuyez à nouveau sur la touche pause ().
 - Pour arrêter le diaporama, appuyez sur la touche lecture & pause et appuyez ensuite sur la touche GAUCHE ou DROITE.



- Paramétrage de l'intervalle de lectura : Paramétrez l'intervalle de lecture du diaporama.
 1. Sélectionnez le sous-menu [INTERV.] en appuyant sur la touche HAUT/BAS et appuyez sur la touche DROITE.
 2. Utilisez les touches Haut/Bas pour sélectionner l'intervalle que vous souhaitez.
 3. Appuyez sur la touche OK pour enregistrer la configuration.



- Répétition du paramétrage : Répéter ou non le diaporama après la fin du premier cycle.
 1. Utilisez les touches Haut/Bas pour sélectionner le menu [REPRISE] et appuyez sur la touche Droite.
 2. Utilisez les touches Haut/Bas pour sélectionner le sous-menu que vous souhaitez.
 - [MARCHE] sélectionné : Le diaporama est répété jusqu'à ce qu'il soit annulé.
 - [ARRÊT] sélectionné : Le diaporama est fermé après un cycle.
 3. Appuyez sur la touche OK pour enregistrer la configuration.



INFORMATION

- La durée de chargement dépend de la taille de l'image et de la qualité.
- Lors du diaporama, seule la première image d'un film VIDÉO s'affiche.
- Lors du diaporama, le fichier d'enregistrement vocal ne s'affiche pas.

Démarrage du diaporama

- Configurer les effets du diaporama :

Il est possible d'utiliser les effets de l'écran unique pour le diaporama.

1. Sélectionnez le sous-menu [EFFET] en appuyant sur la touche HAUT/BAS et appuyez sur la touche DROITE.
2. Utilisez la touche Haut/Bas pour sélectionner le type d'effet.

[ANNULER] : Affichage normal.

[EFFET1] : L'image s'affiche doucement.

[EFFET2] : L'image s'affiche doucement du centre vers l'extérieur.

[EFFET3] : L'image se déplace à partir du haut à gauche.

[EFFET4] : L'image glisse en diagonale du coin supérieur gauche vers le coin inférieur droit.

[ALÉAT.] : Les images défilent de manière irrégulière

3. Appuyez sur la touche OK pour confirmer le paramétrage.



Protection des images

- Cela permet d'éviter d'effacer accidentellement des prises de vue particulières (VERROUIL.). Enlève également la protection des images qui ont été protégées précédemment (DÉVERROUIL).

● Protection des images

1. Appuyez sur les touches mode lecture puis menu.
2. Appuyez sur la touche GAUCHE/ DROITE et sélectionnez l'onglet du menu [PROTÉGER].
3. Sélectionnez le sous-menu voulu en appuyant sur la touche HAUT ou la touche BAS.

Ensuite, appuyez sur la touche OK.

[SÉLEC. IM.] : Une fenêtre de sélection s'affiche pour une image à protéger/sortir.

Haut/Bas/Gauche/Droite : Permet de sélectionner une image

Touche zoom W/T : Permet de changer la taille de l'impression.

Touche MENU : Vos modifications seront enregistrées et le menu va disparaître.

[TOUTES IM.] : Permet de changer la taille de l'impression de toutes les images enregistrées.

Touche zoom W/T : Protéger/sortir les images.

Touche MENU : Vos modifications seront enregistrées et le menu va disparaître.

- Lorsque vous protégez une image contre un effacement inopiné, l'icône de protection s'affiche à l'écran à cristaux liquides (LCD). Une image non protégée n'a pas d'indicateur.
- Une image en mode LOCK est protégée de la fonction supprimer ou des fonctions [SUPPRIMER] mais n'est PAS protégée de la fonction [FORMAT].



Suppression d'images

- Parmi tous les fichiers enregistrés sur la carte mémoire, les fichiers non protégés qui se trouvent dans le sous-dossier DCIM seront effacés. Rappel: les images ainsi effacées ne peuvent pas être récupérées. Veillez à enregistrer les images importantes sur un ordinateur avant de lancer la commande d'effacement. L'image de démarrage n'est pas enregistrée dans la mémoire interne de l'appareil photo (C.à d. pas sur la carte mémoire) et elle ne sera pas effacée même si vous supprimez tous les fichiers de la carte mémoire.

● Suppression d'images

1. Appuyez sur les touches mode lecture puis menu.
2. Appuyez sur la touche GAUCHE/ DROITE et sélectionnez l'onglet du menu [SUPPRIMER].
3. Sélectionnez le sous-menu voulu en appuyant sur la touche HAUT ou la touche BAS.

Ensuite, appuyez sur la touche OK.

[SÉLEC. IM.] : Une fenêtre de sélection s'affiche pour une image à protéger/sortir.

Haut/Bas/Gauche/Droite : Permet de sélectionner une image.

Touche zoom T : Sélectionnez l'image pour la suppression. (marque ✓)

Touche OK : Appuyez sur la touche OK pour afficher le message de confirmation. Sélectionnez le menu [SUPPRIMER] et appuyez sur la touche OK pour supprimer les images ayant la marque ✓.

[TOUTES IM.] : Affiche la fenêtre de confirmation.

Sélectionnez le menu [SUPPRIMER] et appuyez sur la touche OK pour supprimer toutes les images non protégées.

S'il n'y a aucune image protégée, toutes les images sont supprimées et un message [PAS D' IMAGE!] s'affiche.

4. Après la suppression, l'écran revient à l'écran du mode play.



Redimensionner

- Changez la résolution (taille) des photos que vous avez prises. Sélectionnez [IMAGE UT.] pour enregistrer une image en tant qu'image de démarrage. L'image redimensionnée portera un nouveau nom de fichier.

1. Appuyez sur les touches mode lecture puis menu.
2. Appuyez sur la touche GAUCHE/ DROITE et sélectionnez l'onglet du menu [RÉDIMENS.].
3. Sélectionnez le sous-menu voulu en appuyant sur la touche HAUT ou la touche BAS. Ensuite, appuyez sur la touche OK.



● Types de redimensionnement de l'image

Redimensionner	2272X1704	2048X1536	1600X1200	1024X768	640X480	IMAGE UT.
5M	O	O	O	O	O	O
4M	X	O	O	O	O	O
3M	X	X	O	O	O	O
2M	X	X	X	O	O	O
1M	X	X	X	X	O	O
VGA	X	X	X	X	X	O

BON À SAVOIR

- Une grande image peut être redimensionnée pour être plus petite mais l'inverse n'est pas possible.
- Seules les images JPEG peuvent être redimensionnées. Les fichiers de clip vidéo (AVI) et d'enregistrement vocal (WAV) ne peuvent pas être redimensionnés.
- Vous pouvez modifier la résolution uniquement pour les fichiers compressés au format JPEG 4:2:2.
- L'image redimensionnée portera un nouveau nom de fichier. L'image [IMAGE UT.] est enregistrée non pas sur la carte mémoire mais dans la mémoire interne.
- Il n'est possible d'enregistrer que deux images [IMAGE UT.]. Si vous enregistrez une nouvelle image [IMAGE UT.], l'image de démarrage existante sera supprimée.
- Si la capacité mémoire est insuffisante pour stocker l'image redimensionnée, un message [CARTE PLEINE!] s'affiche sur l'écran à cristaux liquides et l'image redimensionnée ne sera pas stockée.

Rotation d'une image

- Vous pouvez faire tourner les images enregistrées selon différents degrés. Une fois la lecture de la photo tournée est terminée, elle reprend son état d'origine.

1. Appuyez sur les touches mode lecture puis menu.
2. Appuyez sur la touche GAUCHE/ DROITE et sélectionnez l'onglet du menu [ROTATION].
3. Sélectionnez le sous-menu que vous souhaitez en appuyant sur la touche HAUT/ BAS.

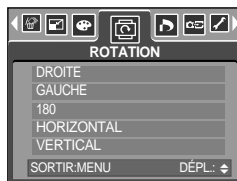

[DROITE] :
Permet d'appliquer une rotation dans le sens des aiguilles d'une montre à une image



[GAUCHE] :
Permet d'appliquer une rotation dans le sens contraire des aiguilles d'une montre à une image



[180] :
Permet d'appliquer une rotation de 180 degrés à une image



[HORIZONTAL] :
Tourner l'image horizontalement



[VERTICAL] :
Tourner l'image verticalement

4. Appuyez sur la touche OK et l'image tournée s'affiche. Si vous affichez l'image tournée sur l'écran LCD, des espaces vides risquent d'apparaître à gauche et à droite de l'image.

Effet

- En utilisant le processeur de l'appareil photo numérique, il est possible d'ajouter des effets spéciaux à vos images.

1. Appuyez sur les touches mode lecture puis menu.
2. Appuyez sur la touche GAUCHE/ DROITE et sélectionnez l'onglet du menu [EFFET].
3. Sélectionnez le sous-menu voulu en appuyant sur la touche HAUT ou la touche BAS.



[N & B] : Convertit l'image en noir et blanc.

[SÉPIA] : Les images sont enregistrées avec une couleur sepia (ton de couleurs jaunâtre brun).

[ROUGE] : Les images prises sont enregistrées avec une teinte rouge.

[VERT] : Les images prises sont enregistrées avec une teinte verte.

[BLEU] : Les images prises sont enregistrées avec une teinte bleue.

[NÉGATIF] : Enregistrez l'image en mode négatif.

4. Appuyez sur la touche OK et le fichier modifié est enregistré sous un nouveau nom.

DPOF

- DPOF(Digital Print Order Format) vous permet d'incorporer des informations relatives à l'impression dans le dossier MISC de votre carte mémoire. Sélectionnez les images à imprimer et le nombre d'impressions que vous souhaitez.
- L'indicateur DPOF s'affiche sur l'écran LCD lorsqu'une image possédant des informations DPOF est lue. Il est ensuite possible d'imprimer les images sur des imprimantes DPOF et dans un nombre de laboratoires photos de plus en plus important.
- Cette fonction n'est pas disponible pour les fichiers de clips vidéo et d'enregistrements vocaux.

DPOF : STANDARD

- Cette fonction vous permet d'intégrer les informations relatives à la quantité d'impressions sur votre carte mémoire.

1. Appuyez sur la touche mode play (lecture) et sur la touche MENU.
2. Appuyez sur la touche GAUCHE/ DROITE et sélectionnez [DPOF].
3. Sélectionnez le menu [STANDARD] en appuyant sur la touche HAUT/BAS et appuyez sur la touche DROITE.
4. Sélectionnez le sous-menu que vous souhaitez en appuyant sur la touche HAUT/ BAS et appuyez ensuite sur la touche OK.

[SÉLECT.] : La fenêtre de sélection pour une image à imprimer s'affiche.

Haut/Bas/Gauche/Droite : Sélectionnez une image à imprimer

Touche zoom W/T : Sélectionnez le nombre d'impression
[TOUTES IM.] : Configurez le nombre d'impression pour toutes les images à l'exception des fichiers vidéo et vocaux.

- Touche zoom W/T : Sélectionnez le nombre d'impression
[ANNULER] : Annuler le paramétrage de l'impression
5. Appuyez sur la touche OK pour confirmer les paramètres. Si une image comporte des instructions DPOF, l'indicateur DPOF () s'affiche.

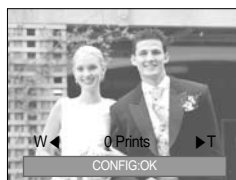

DPOF : INDEX

- Les images (excepté pour les clips vidéo et les fichiers vocaux) sont imprimées sous forme d'index.

1. Appuyez sur les touches mode lecture puis menu.
2. Appuyez sur la touche GAUCHE/ DROITE et sélectionnez l'onglet du menu [DPOF].
3. Sélectionnez le menu [INDEX] en appuyant sur la touche HAUT/BAS et appuyez sur la touche DROITE.
4. Sélectionnez le sous-menu voulu en appuyant sur la touche HAUT ou la touche BAS.

Si [NON] est sélectionné : Permet d'annuler le paramétrage de l'index d'impression.

Si [OUI] est sélectionné : L'image est imprimée au format index.

5. Appuyez sur la touche OK pour confirmer les paramètres.



DPOF : TAILLE DE L'IMPRESSION

- Vous pouvez préciser la taille d'impression lors de l'impression d'images enregistrées sur la carte mémoire. Le menu [TAILLE] n'est disponible qu'avec les imprimantes compatibles DPOF 1.1.

- Paramétrage de la taille d'impression

1. Appuyez sur les touches mode lecture puis menu.
2. Appuyez sur la touche GAUCHE/ DROITE et sélectionnez l'onglet du menu [DPOF].
3. Sélectionnez le menu [TAILLE] en appuyant sur la touche HAUT/BAS et appuyez sur la touche DROITE.
4. Sélectionnez le sous-menu voulu en appuyant sur la touche HAUT ou la touche BAS. Ensuite, appuyez sur la touche OK.

[SÉLECT.] : Une fenêtre de sélection s'affiche pour le changement de la taille de l'impression d'une image.

- Haut/Bas/Gauche/Droite : Permet de sélectionner une image.

- Touche zoom W/T : Permet de changer la taille de l'impression.

- Touche OK : Vos modifications seront enregistrées et le menu va disparaître.

[TOUTES IM.] : Permet de changer la taille de l'impression de toutes les images enregistrées.

- Touche zoom W/T : Sélectionner une taille d'impression

- Touche OK : Vos modifications seront enregistrées et le menu va disparaître.

[ANNULER] : Annuler tous les paramètres de taille de l'impression

* Menu secondaire DPOF [TAILLE] : ANNULER, 3X5, 4X6, 5X7, 8X10



COPIER VERS LA CARTE

- Cette fonction vous permet de copier des fichiers d'image vers la carte mémoire.

- Copie sur la carte mémoire

1. Appuyez sur les touches mode lecture puis menu.
2. Sélectionnez l'onglet du menu [COPIER] en appuyant sur la touche GAUCHE/DROITE.
3. Sélectionnez un sous-menu que vous souhaitez en appuyant sur la touche HAUT/BAS et appuyez sur la touche OK.

- [NON] : annule "COPIE VERS CARTE"

- [OUI] : Toutes les images enregistrées sur la mémoire interne sont copiées sur la carte mémoire une fois le message [PATIENTER!] affiché. Une fois la copie effectuée, l'écran revient au mode play.



BON À SAVOIR

- Lorsque ce menu est sélectionné sans avoir inséré de carte mémoire, vous pouvez sélectionner le menu [COPIER] mais il ne peut être exécuté.
- S'il n'y a pas assez d'espace disponible sur la carte mémoire pour copier les images enregistrées sur la mémoire interne (50Mo), la commande [COPIER] va copier certaines images et afficher le message [CARTE PLEINE!]. Le système revient ensuite au mode playback. Assurez-vous de supprimer les images non nécessaires afin de libérer de l'espace avant d'insérer la carte mémoire dans l'appareil photo.inserting the memory card into the camera.
- Lorsque vous transférez les images enregistrées dans la mémoire interne vers la carte grâce à la fonction [COPIER], le numéro suivant des noms de fichiers est créé sur la carte pour en éviter la duplication. Si le dernier fichier sur la carte mémoire est SSL10010.jpg, les noms de fichiers copiés commencent à partir de SSL10011.jpg. Après avoir effectué [COPIER], la dernière image enregistrée de dernier dossier copié s'affiche sur l'écran LCD.

PictBridge

- Vous pouvez utiliser le câble USB pour brancher l'appareil photo à une imprimante qui supporte PictBridge (vendu séparément) et imprimer directement les images enregistrées. Vous ne pouvez pas imprimer les clips vidéo et les fichiers vocaux.
- Configuration de l'appareil photo pour la connexion avec l'imprimante
 1. Dans tous les modes autres que le mode Enregistrement vocal, appuyez sur la touche MENU.
 2. Appuyez sur la touche GAUCHE/ DROITE et sélectionnez l'onglet du menu [INSTALL.].
 3. Sélectionnez le menu [USB] en appuyant sur la touche HAUT/BAS et appuyez sur la touche DROITE.
 4. Select [IMPRIM.] menu by pressing the UP/ DOWN button and press the OK button.



- Branchement de l'appareil photo à une imprimante
 - Utilisation du câble USB avec le support :
Branchez l'appareil photo et le support. Branchez le support sur un port USB de l'imprimante à l'aide du câble USB fourni.
 - Utilisation du câble USB avec l'appareil photo :
Branchez l'appareil photo sur un port USB de l'imprimante à l'aide du câble USB fourni.

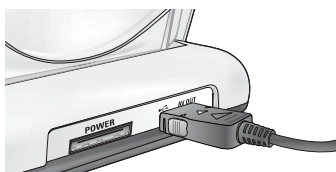

[Utilisation du câble USB avec le support]

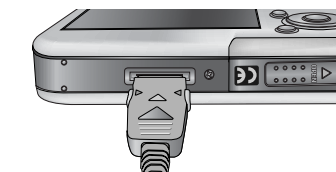

[Utilisation du câble USB avec l'appareil photo]

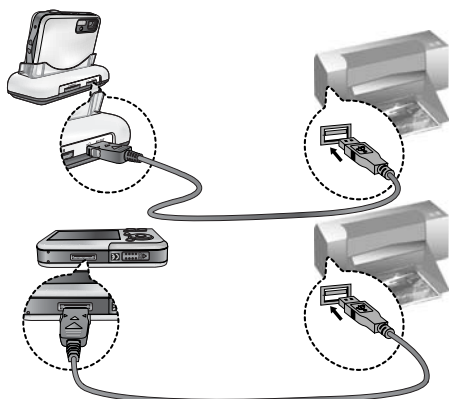

- ※ Si vous avez sélectionné [ORDI.] à l'étape 4, lorsque vous branchez l'appareil photo à votre imprimante, le message [BRANCH. ORDINATEUR] s'affiche sur l'écran LCD et la connexion n'est pas établie. Dans ce cas, débranchez le câble USB et suivez la procédure à partir de l'étape 2.

PictBridge : Sélection d'image

■ Facilité d'impression

Lorsque vous connectez l'appareil photo à une imprimante en mode Lecture, vous pouvez facilement imprimer une image.

- Appuyer sur le bouton de l'obturateur :

L'image affichée est imprimée avec les paramètres par défaut de l'imprimante.

- Appuyer sur la touche Gauche / Droite :

permet de sélectionner une image précédente / suivante.



■ Sélectionner les images à imprimer.

1. Le menu [IMAGES] s'affiche.

2. Utilisez les touches HAUT et BAS pour sélectionner la valeur de sous-menu que vous souhaitez et appuyez ensuite sur la touche OK.

Lorsque [1 IMAGE] est sélectionné :

La fonction PictBridge est appliquée uniquement à l'image actuellement affichée.

Lorsque [TOUTES IM.] est sélectionnée :

La fonction PictBridge est appliquée à toutes les images, à l'exception des clips vidéo et des fichiers vocaux.

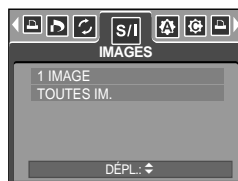

● Paramétrage du nombre de copies à imprimer.

- Sélectionnez [1 IMAGE] ou [TOUTES IM.]. Un écran dans lequel vous pouvez paramétrer le nombre de copies à imprimer apparaît comme indiqué ci-dessous.



[Lorsque [1 IMAGE] est sélectionné]

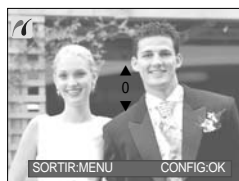

[Lorsque [TOUTES IM.] est sélectionné]

- Appuyez sur la touche Haut/Bas pour sélectionner le nombre d'impressions.

- Utilisez la touche Gauche/Droite pour sélectionner une autre image et sélectionner le nombre d'impressions pour une autre image.

- Après avoir paramétré le nombre d'impressions, appuyez sur la touche OK pour enregistrer.

- Appuyez sur le bouton de l'obturateur pour revenir au menu sans paramétrer le nombre d'impressions.

PictBridge : paramétrage impression

■ PARAM AUTO

1. Utilisez les touches GAUCHE et DROITE pour sélectionner l'onglet du menu [PARAM AUTO].
2. Utilisez les touches HAUT et BAS pour sélectionner la valeur de sous-menu que vous souhaitez et appuyez ensuite sur la touche OK.

[NON] : Les valeurs de [PARAM PERSO] sont conservées.

[OUI] : Toutes les valeurs de [PARAM PERSO] sont automatiquement modifiées.



■ PARAM PERSO : Vous pouvez sélectionner les menus Taille du papier, Format d'impression, Type de papier, Qualité d'impression et Nom d'impression du fichier, pour les images imprimées.

1. Utilisez les touches GAUCHE et DROITE pour sélectionner l'onglet du menu [PARAM PERSO].
2. Utilisez les touches HAUT et BAS pour sélectionner la valeur de sous-menu que vous souhaitez et appuyez ensuite sur la touche DROITE.
3. Utilisez les touches HAUT et BAS pour sélectionner la valeur de sous-menu que vous souhaitez et appuyez ensuite sur la touche OK.



● Les menus que vous pouvez paramétrer sont les suivants :

Menu	Fonction	Sous-menu
TAILLE	Paramétrage de la taille du papier pour l'impression	AUTO, CARTE P., CARTE, 4X6, L, 2L, Letter, A4, A3
DISPOSI.	Paramétrage du nombre d'images à imprimer sur une feuille de papier	AUTO, ENTIER, 1, 2, 4, 8, 9, 16
TYPE	Paramétrage de la qualité du papier pour l'impression	AUTO, COUCHÉ, PHOTO, NORMAL
QUALITÉ	Paramétrage de la qualité du papier pour l'impression	AUTO, HAUTE, NORMAL, FINE
DATE	Paramétrage de l'impression ou non de la date	AUTO, ARRÊT, MARCHE
NOM FICH	Paramétrage de l'impression ou non du nom de fichier	AUTO, ARRÊT, MARCHE

※ Certaines options du menu ne sont pas supportées par tous les modèles d'imprimantes et du fabricant. S'ils ne sont pas supportés, les menus sont tout de même affichés sur l'écran LCD mais ne peuvent être sélectionnés.

※ Si les valeurs de paramétrage ne sont pas modifiées dans le paramétrage automatique/manuel, elles sont automatiquement conservées.

PictBridge : l'impression

■ Impression des images

1. Utilisez les touches GAUCHE et DROITE pour sélectionner l'onglet du menu [IMPR].
2. Utilisez les touches HAUT et BAS pour sélectionner le valeur de sous-menu que vous souhaitez et appuyez ensuite sur la touche OK.

[STANDARD] : Permet d'imprimer les images enregistrées dans la carte mémoire. Une image est imprimée par feuille de papier.

[INDEX] : Permet d'imprimer plusieurs images sur une feuille de papier.

3. L'écran indiqué à droite s'affiche et la photo est imprimée. Si aucune photo n'est sélectionnée, le message [PAS D' IMAGE!] s'affiche. Appuyez sur la touche Menu/OK lors de l'impression pour annuler l'impression et le menu [IMPR] s'affiche.



※ Le nombre d'images dans un index d'impression varie selon l'imprimante utilisée.

■ IMP.AUTO : Cela vous permet d'imprimer directement les fichiers avec les informations DPOF.

1. Utilisez les touches GAUCHE et DROITE pour sélectionner l'onglet du menu [IMP.AUTO].
2. Utilisez les touches HAUT et BAS pour sélectionner le valeur de sous-menu que vous souhaitez et appuyez ensuite sur la touche OK.

[NON] : Permet d'annuler l'impression

[OUI] : Permet d'imprimer directement le fichier avec les informations DPOF



※ Selon le fabricant et le modèle de l'imprimante, certains menus peuvent ne pas être disponibles. Avec une imprimante qui ne supporte pas DPOF, le menu reste affiché mais n'est pas disponible.

PictBridge : REMISE

- Permet d'initialiser les configurations modifiées par l'utilisateur.

1. Utilisez les touches GAUCHE et DROITE pour sélectionner l'onglet du menu [REMISE].
2. Utilisez les touches HAUT et BAS pour sélectionner le valeur de sous-menu que vous souhaitez et appuyez ensuite sur la touche OK.

Si vous avez sélectionné [NON]: Les paramètres ne seront pas réinitialisés.

Si vous avez sélectionné [OUI] : Tous les paramètres impression et image seront réinitialisés.



- ※ Le paramétrage par défaut de l'impression varie selon le fabricant de l'imprimante. Pour le paramétrage par défaut de votre imprimante, reportez-vous au manuel de l'utilisateur livré avec votre imprimante.

Menu de configuration

- Ce mode vous permet de configurer les paramètres de base. Vous pouvez utiliser le menu paramétrage dans tous les modes de l'appareil photo à l'exception du mode Enregistrement vocal. Les éléments indiqués par  représentent les paramètres par défaut.

Icône	Menu principal	Sous-menu	Menu secondaire	Page
	FICHER	SÉRIES	-	p.95
		REMISE	-	
	HRS TENS	1, 3, 5, 10 MIN	-	p.96
	Language	ENGLISH	РУССКИЙ	p.97
		한국어	PORTUGUÊS	
		FRANÇAIS	DUTCH	
		DEUTSCH	DANSK	
		ESPAÑOL	SVENSKA	
		ITALIANO	SUOMI	
		简体中文	ไทย	
		繁體中文	BAHASA	
	FORMAT	NON	-	p.97
		OUI	-	
	DATE & H	05/01/01 13:00	-	p.98
		AA/MM/JJ	-	
		JJ/MM/AA	-	
		MM/JJ/AA	-	
	IMPRESS	ARRÊT	-	p.98
		DATE	-	
		DATE & H	-	
	SON	ARRÊT	-	p.99
		BAS	-	
		MOYEN	-	
ELEVÉ		-		
USB	ORDI.	-	p.99	
	IMPRIM.	-		

Menu de configuration

Icône	Menu principal	Sous-menu	Menu secondaire	Page
	VOYANT AF	ARRÊT	-	p.100
		MARCHÉ	-	
	ACL	FAIBLE	-	p.100
		NORMAL	-	
		FORT	-	
	VIDÉO	NTSC	-	p.101
		PAL	-	
	A. RAPIDE	ARRÊT, 0,5, 1, 3 SEC	-	p.103
	RÉINI.	NON	-	p.103
		OUI	-	

※ Les menus peuvent être modifiés sans avertissement préalable.

Nom de fichier

■ Cette fonction permet à l'utilisateur de sélectionner le format d'attribution de nom de fichier.

● Attribution des noms de fichier

1. Dans tous les modes autres que le mode Enregistrement vocal, appuyez sur la touche MENU.
2. Appuyez sur la touche GAUCHE/ DROITE et sélectionnez l'onglet du menu [INSTALL].
3. Sélectionnez le menu [FICHIER] en appuyant sur la touche HAUT/BAS et appuyez sur la touche DROITE.
4. Sélectionnez le sous-menu voulu en appuyant sur la touche HAUT ou la touche BAS. Ensuite, appuyez sur la touche OK.

[SÉRIES] : Les nouveaux fichiers sont nommés en utilisant des numéros qui suivent la séquence précédente, même lors de l'utilisation d'une nouvelle carte mémoire, après un formatage ou après la suppression de toutes les images.

[REMISE] : Après avoir utilisé la fonction réinitialisation, le nom de fichier suivant sera paramétré à partir de 0001 même après le formatage, la suppression de l'ensemble ou l'insertion d'une nouvelle carte mémoire.

5. Appuyez deux fois sur la touche menu et le menu disparaît.



Nom de fichier

BON À SAVOIR

- Le nom du premier dossier sauvegardé est 100SSCAM et le premier nom est SSL10001.
- Les noms de fichiers sont attribués de manière séquentielle de SSL10001 → SSL10002 → ~ → SSL10099.
- Le numéro du dossier est attribué de manière séquentielle de 100 à 999 de la manière suivante: 100SSCAM → 101SSCAM → ~ → 999SSCAM.
- Les fichiers utilisés avec la carte mémoire sont conformes au format DCF (Design rule for Camera File system).

Hors Tension

- Cette fonction sert à éteindre l'appareil photo après un certain laps de temps afin d'éviter toute décharge inutile des piles.
- Paramétrage de la mise à l'arrêt
 1. Dans tous les modes autres que le mode Enregistrement vocal, appuyez sur la touche MENU.
 2. Appuyez sur la touche GAUCHE/ DROITE et sélectionnez l'onglet du menu [INSTALL.].
 3. Sélectionnez le menu [HRS TENS] en appuyant sur la touche HAUT/BAS et appuyez sur la touche DROITE.
 4. Sélectionnez le sous-menu voulu en appuyant sur la touche HAUT ou la touche BAS. Ensuite, appuyez sur la touche OK.
[1, 3, 5, 10 MIN] : L'appareil photo s'éteint automatiquement s'il n'est pas utilisé pendant la durée indiquée.
 5. Appuyez deux fois sur la touche menu et le menu disparaît.

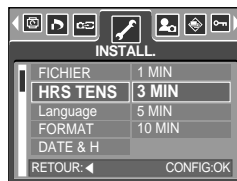

BON À SAVOIR

- Même si la batterie et le chargeur de CA sont retirés et insérés à nouveau, le paramétrage appareil éteint est conservé.
- Sachez que la fonction d'arrêt automatique ne fonctionne pas si l'appareil photo est en mode PC, diaporama, lecture d'un enregistrement vocal, lecture d'un clip vidéo et en prise de vue [COMPOSEE].

Langue

- Il y a un choix de langues qui peut être affiché sur l'écran LCD. Même si la batterie et le chargeur de CA sont retirés et insérés à nouveau, le paramétrage de la langue est conservé.
- Paramétrage de la langue
 1. Dans tous les modes autres que le mode Enregistrement vocal, appuyez sur la touche MENU.
 2. Appuyez sur la touche GAUCHE/ DROITE et sélectionnez l'onglet du menu [INSTALL.].
 3. Sélectionnez le menu [Language] en appuyant sur la touche HAUT/BAS et appuyez sur la touche DROITE.
 4. Sélectionnez le sous-menu voulu en appuyant sur la touche HAUT ou la touche BAS. Ensuite, appuyez sur la touche OK.
Sous-menu LANGUE : Anglais, Coréen, Français, Allemand, Espagnol, Italien, Chinois simplifié, Chinois traditionnel, Japonais, Russe, Portugais, Hollandais, Danois, Suédois, Finnois, Thaï, BAHASA(MALAIS/ INDONESIE) et Arabe.
 5. Appuyez deux fois sur la touche menu et le menu disparaît.



Formatage d'une carte mémoire

- Utilisé pour le formatage (effacement) de la carte mémoire. Si vous lancez [FORMAT] sur la carte mémoire, toutes les images, y compris celles qui sont protégées, seront supprimées. Assurez-vous de télécharger les images importantes sur votre PC avant de formater la carte mémoire.
- Formater une carte mémoire
 1. Dans tous les modes autres que le mode Enregistrement vocal, appuyez sur la touche MENU.
 2. Appuyez sur la touche GAUCHE/ DROITE et sélectionnez l'onglet du menu [INSTALL.].
 3. Sélectionnez le menu [FORMAT] en appuyant sur la touche HAUT/BAS et appuyez sur la touche DROITE.
 4. Sélectionnez le sous-menu voulu en appuyant sur la touche HAUT ou la touche BAS. Ensuite, appuyez sur la touche OK.
Si [NON] est sélectionné : La carte mémoire ne sera pas formatée. Appuyez deux fois sur la touche menu et l'affichage du menu disparaît.
Si [OUI] est sélectionné : Un message [PATIENTER!] apparaît et la carte mémoire sera formatée. Si vous lancez FORMAT en mode lecture, un message [PAS D' IMAGE!] apparaît.



BON À SAVOIR

- Assurez-vous de lancer [FORMAT] sur les cartes mémoire suivantes.
 - Une nouvelle carte mémoire ou une carte mémoire non formatée.
 - Une carte mémoire avec un fichier que cet appareil photo ne reconnaît pas ou une qui a été prise d'un autre appareil.
- Formatez toujours la carte mémoire lorsque vous utilisez cet appareil photo. Si vous insérez une carte mémoire qui a été formatée avec d'autres appareils, lecteurs de carte mémoire ou PC, vous aurez un message [ERREUR CARTE!].

Paramétrage du type de date.heure/ date

- Vous pouvez modifier la date qui apparaît sur les images prises. Vous pouvez paramétrer le type de date.

● Paramétrage Date/Heure & Sélection du Format de la date

1. Dans tous les modes autres que le mode Enregistrement vocal, appuyez sur la touché MENU.
2. Appuyez sur la touché GAUCHE/DROITE et sélectionnez l'onglet du menu [INSTALL.]
3. Sélectionnez le menu [DATE & H] on appuyant sur la touché HAUT/BAS et appuyez sur la touché OJ.
4. Utilisez les touches HAUT, BAS, GAUCHE et DROITE pour sélectionner la valeur du sous menu que vous souhaitez et appuyez ensuite sur la touché.



- Touche DROITE : Permet de sélectionner année/mois/jour/heure/minute/ type de la date.
Touche GAUCHE : Permet de déplacer le curseur au menu principal [DATE & H] si le curseur est placé sur le premier élément du paramétrage de la date et de l'heure. Dans tous les autres cas, le curseur est déplacé à gauche de sa position actuelle.

Touches HAUT et BAS : permet de modifier la valeur de paramétrage.

Type de date : [AA/MM/JJ] / [JJ/MM/AA] / [MM/JJ/AA]

5. Appuyez deux fois sur la touche menu et le menu disparaît.

Impression de la date d'enregistrement

- Il existe également une option vous permettant d'inscrire la DATE et l'HEURE sur les images fixes.

● Impression de la date

1. Dans tous les modes autres que le mode Enregistrement vocal, appuyez sur la touche MENU.
2. Appuyez sur la touche GAUCHE/ DROITE et sélectionnez l'onglet du menu [INSTALL.].
3. Sélectionnez le menu [IMPRESS] en appuyant sur la touche HAUT/BAS et appuyez sur la touche DROITE.
4. Utilisez les touches HAUT et BAS pour sélectionner le type d'impression de la date que vous souhaitez et appuyez ensuite sur la touche OK.



[ARRÊT] : DATE & HEURE ne seront pas imprimées sur le fichier image.

[DATE] : Seule la DATE est imprimée sur le fichier image.

[DATE & H] : La DATE & l'HEURE sont imprimées sur le fichier image.

5. Appuyez deux fois sur la touche menu et le menu disparaît.

- ※ La Date & l'Heure sont imprimées en bas à droite de l'image fixe.
- ※ La date est imprimée comme un paramètre TYPE DE DATE.
- ※ HEURE est imprimée de la manière suivante : [Heure: Minute] et les heures sont affichées sous forme de système à 24 heures.
- ※ La fonction impression s'applique uniquement aux images fixes, à l'exception des images prises en mode scène [TEXTE].

Son

- Si vous paramétrez le son de fonctionnement sur ON, différents sons sont activés pour le démarrage de l'appareil photo, lorsque vous appuyez sur les touches, en cas d'erreur carte, de manière à ce que soyez au courant de l'état de fonctionnement de l'appareil photo.
- Paramétrage des sons de fonctionnement
 1. Dans tous les modes autres que le mode Enregistrement vocal, appuyez sur la touche MENU.
 2. Appuyez sur la touche GAUCHE/DROITE et sélectionnez l'onglet du menu [INSTALL.].
 3. Sélectionnez le menu [SON] en appuyant sur la touche HAUT/BAS et appuyez sur la touche DROITE.
 4. Sélectionnez le sous-menu voulu en appuyant sur la touche HAUT ou la touche BAS. Ensuite, appuyez sur la touche OK.
Sous-menu [SON] : ARRÊT/ BAS/ MOYEN/ ELEVÉ
 5. Appuyez deux fois sur la touche menu et le menu disparaît.



Branchement d'un périphérique externe (USB)

- Vous pouvez sélectionner un périphérique externe auquel vous souhaitez brancher l'appareil photo à l'aide du câble USB.
- Sélection d'un périphérique externe
 1. Dans tous les modes autres que le mode Enregistrement vocal, appuyez sur la touche MENU.
 2. Appuyez sur la touche GAUCHE/ DROITE et sélectionnez l'onglet du menu [INSTALL.].
 3. Sélectionnez le menu [USB] en appuyant sur la touche HAUT/BAS et appuyez sur la touche DROITE.
 4. Sélectionnez le sous-menu voulu en appuyant sur la touche HAUT ou la touche BAS. Ensuite, appuyez sur la touche OK.
[ORDI.] : A sélectionner si vous souhaitez brancher l'appareil photo à votre PC.
Reportez-vous page 127 pour les instructions relatives au branchement de l'appareil photo à votre PC.
[IMPRIM.] : A sélectionner si vous souhaitez brancher l'appareil photo à votre imprimante. Reportez-vous page 89 pour les instructions relatives au branchement de l'appareil photo à votre imprimante.
 5. Appuyez deux fois sur la touche menu et le menu disparaît.



Voyant de la mise au point automatique

- Vous pouvez allumer et éteindre le voyant de la mise au point automatique

- Comment configurer le voyant

1. Dans tous les modes autres que le mode Enregistrement vocal, appuyez sur la touche MENU.
2. Appuyez sur la touche GAUCHE/ DROITE et sélectionnez l'onglet du menu [INSTALL.].
3. Sélectionnez le menu [VOYANT AF] en appuyant sur la touche HAUT/BAS et appuyez sur la touche DROITE.
4. Sélectionnez le sous-menu voulu en appuyant sur la touche HAUT ou la touche BAS. Ensuite, appuyez sur la touche OK.



Si [ARRÊT] est sélectionné : Le voyant de la mise au point ne s'allume pas.

Si [MARCHE] est sélectionné : Le voyant de la mise au point s'allume.

- ※ Si vous sélectionnez le menu [ARRÊT] et que vous prenez une photo dans de mauvaises conditions d'éclairage, ou si vous sélectionnez le mode scène [NUIT], il se peut que l'appareil photo n'effectue pas la bonne mise au point.
- ※ Le voyant de mise au point automatique fonctionne lors de l'utilisation du retardateur même si la configuration est paramétrée sur l'arrêt du voyant.

Luminosité LCD

- Vous pouvez régler la brillance de l'écran LCD.

- Réglage de la brillance de l'écran LCD

1. Dans tous les modes autres que le mode Enregistrement vocal, appuyez sur la touche MENU.
2. Appuyez sur la touche GAUCHE/DROITE et sélectionnez l'onglet du menu [INSTALL.].
3. Sélectionnez le menu [ACL] en appuyant sur la touche HAUT/BAS et appuyez sur la touche DROITE.
4. Sélectionnez le sous-menu voulu en appuyant sur la touche HAUT ou la touche BAS. Ensuite, appuyez sur la touche OK.
Sous-menu [ACL] : FAIBLE, NORMAL, FORT
5. Appuyez deux fois sur la touche menu et le menu disparaît.



Sélection d'un type de sortie vidéo

- Le signal de sortie de l'appareil pour les clips vidéo peut être réglé soit au format NTSC, soit au format PAL. Votre choix de réglage est déterminé par le type d'appareil (moniteur, téléviseur, etc.) auquel vous désirez connecter votre appareil photo.
- Sélection d'un type de sortie vidéo
 1. Dans tous les modes autres que le mode Enregistrement vocal, appuyez sur la touche MENU.
 2. Appuyez sur la touche GAUCHE/ DROITE et sélectionnez l'onglet du menu [INSTALL.].
 3. Sélectionnez le menu [VIDÉO] en appuyant sur la touche HAUT/BAS et appuyez sur la touche DROITE.
 4. Sélectionnez le sous-menu voulu en appuyant sur la touche HAUT ou la touche BAS. Ensuite, appuyez sur la touche OK.
 - Sous-menu [VIDÉO] : NTSC, PAL
 5. Appuyez deux fois sur la touche menu et le menu disparaît.



- Connexion à un moniteur externe
 - Utilisation du câble AV avec le support
 - : Branchez l'appareil photo et le support. Branchez le support à un écran externe à l'aide du câble AV fourni.
 - Utilisation du câble AV avec l'appareil photo
 - : Branchez l'appareil photo à un écran externe à l'aide du câble AV fourni.

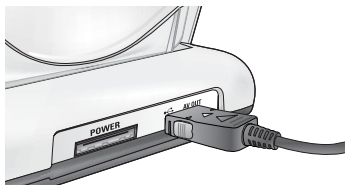

[Utilisation du câble AV avec le support]

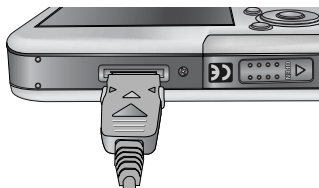

[Utilisation du câble AV avec l'appareil photo]

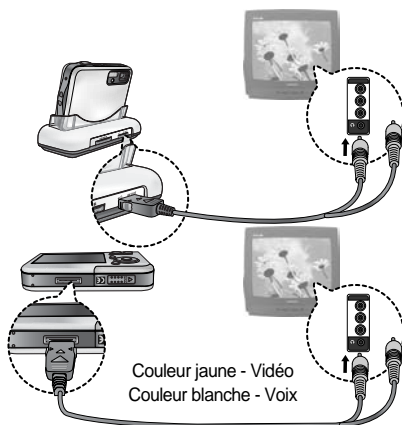

Sélection d'un type de sortie vidéo

BON À SAVOIR

- NTSC : protocole utilisé au Canada, aux États-Unis, au Japon, en Corée du Sud, au Taïwan et au Mexique.
- PAL : protocole utilisé en Australie, en Autriche, en Belgique, en Chine, au Danemark, en Finlande, en Allemagne, au R.-U., aux Pays-Bas, en Italie, au Kuweit, en Malaisie, en Nouvelle-Zélande, au Singapore, en Espagne, en Suède, en Suisse, en Thaïlande et en Norvège.
- Si vous vous servez d'un téléviseur, il faut que vous sélectionniez le canal externe ou AV.
- Vous entendrez un certain bruit numérique. Ne vous inquiétez pas. Ce bruit ne signale aucunement la présence d'une défectuosité.
- Si l'image est décentrée, utilisez les commandes sur votre téléviseur pour centrer l'image.
- De même, l'appareil photo étant connecté à un moniteur externe, le menu de l'appareil s'affiche alors sur ce dernier. Veuillez noter que les fonctions du menu sont toujours les mêmes que celles qui apparaissent à l'écran à cristaux liquides (LCD).

Vue rapide

- Si vous activez Vue rapide avant de capturer une image, vous pouvez voir l'image que vous venez de prendre sur l'écran LCD pendant la durée paramétrée dans [A. RAPIDE]. La vue rapide n'est possible qu'avec les images fixes.

- Paramétrage de vue rapide

1. Dans tous les modes autres que le mode Enregistrement vocal, appuyez sur la touche MENU.
2. Appuyez sur la touche GAUCHE/DROITE et sélectionnez l'onglet du menu [INSTALL.].
3. Sélectionnez le menu [A. RAPIDE] en appuyant sur la touche HAUT/BAS et appuyez sur la touche DROITE.
4. Sélectionnez le sous-menu voulu en appuyant sur la touche HAUT ou la touche BAS. Ensuite, appuyez sur la touche OK.

[ARRÊT] : La fonction vue rapide ne peut pas être activée.

[0.5, 1, 3 SEC] : L'image captée s'affiche rapidement pendant la durée choisie.

5. Appuyez deux fois sur la touche menu et le menu disparaît.



Initialisation

- Tous les paramètres de menus et de fonctions de l'appareil photo sont restaurés à leur valeur par défaut. Cependant, les valeurs de DATE/TIME, LANGUAGE et VIDEO OUT ne sont pas modifiées.

- Initialisation de l'appareil photo

1. Dans tous les modes autres que le mode Enregistrement vocal, appuyez sur la touche MENU.
2. Appuyez sur la touche GAUCHE/DROITE et sélectionnez l'onglet du menu [INSTALL.].
3. Sélectionnez le menu [RÉINI.] en appuyant sur la touche HAUT/BAS et appuyez sur la touche DROITE.
4. Sélectionnez le sous-menu voulu en appuyant sur la touche HAUT ou la touche BAS. Ensuite, appuyez sur la touche OK.

Si [NON] est sélectionné : Les paramètres ne sont pas restaurés à leurs valeurs par défaut.

Si [OUI] est sélectionné : Tous les paramètres sont restaurés à leurs valeurs par défaut.



Configuration du menu MYCAM

- Vous pouvez paramétrer une image de démarrage, un son de démarrage et un son d'obturateur. Chaque mode de fonctionnement de l'appareil photo (à l'exception du mode Enregistrement vocal) dispose du menu MYCAM.

Les éléments indiqués par  représentent les paramètres par défaut.

Icône	Menu principal	Sous-menu		Page
	S. IMAGE	ARRÊT	LOGO	p.104
		IMAGE UT. 1	IMAGE UT. 2	
	SON DÉM.	ARRÊT	SON 1	p.105
		SON 2	SON 3	
	SON OBT.	ARRÊT	SON OBT 1	p.105
		SON OBT 2	SON OBT 3	

※ Les menus sont susceptibles d'être modifiés sans avertissement.

Image de démarrage

- Vous pouvez sélectionner l'image qui s'affiche en premier sur l'écran à cristaux liquide lors de la mise en marche de l'appareil.
- Paramétrer une image de démarrage
 1. Dans tous les modes autres que le mode Enregistrement vocal, appuyez sur la touche MENU.
 2. Appuyez sur la touche GAUCHE/ DROITE et sélectionnez l'onglet du menu [MONPARAM].
 3. Sélectionnez le menu [S. IMAGE] en appuyant sur la touche HAUT/BAS et appuyez sur la touche DROITE.
 4. Sélectionnez le sous-menu voulu en appuyant sur la touche HAUT ou la touche BAS. Ensuite, appuyez sur la touche OK.
 5. Appuyez deux fois sur la touche menu et le menu disparaît.

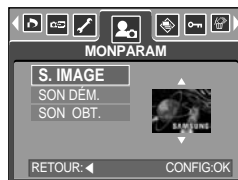

BON À SAVOIR

- Utilisez une image enregistrée pour l'image de démarrage avec [IMAGE UT.] dans le menu [RÉDIMENS.] en mode play.
- L'image de démarrage ne sera pas supprimée en supprimant toutes les images ou par le menu [FORMAT].
- Les images utilisateur seront supprimées par le menu [RÉINI.].

Son de démarrage

- Vous pouvez choisir le son qui est activé au démarrage de l'appareil.
- Paramétrer le son de démarrage
 1. Dans tous les modes autres que le mode Enregistrement vocal, appuyez sur la touche MENU.
 2. Appuyez sur la touche GAUCHE/DROITE et sélectionnez l'onglet du menu [MONPARAM].
 3. Sélectionnez le menu [SON DÉM.] en appuyant sur la touche HAUT/BAS et appuyez sur la touche DROITE.
 4. Sélectionnez le sous-menu voulu en appuyant sur la touche HAUT ou la touche BAS. Ensuite, appuyez sur la touche OK.
 5. Appuyez deux fois sur la touche menu et le menu disparaît.

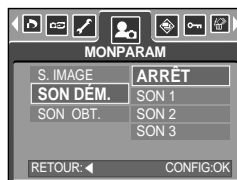

Son du déclencheur

- Vous pouvez choisir le son du déclencheur.
- Sélectionner le son du déclencheur
 1. Dans tous les modes autres que le mode Enregistrement vocal, appuyez sur la touche MENU.
 2. Appuyez sur la touche GAUCHE/DROITE et sélectionnez l'onglet du menu [MONPARAM].
 3. Sélectionnez le menu [SON OPT.] en appuyant sur la touche HAUT/BAS et appuyez sur la touche DROITE.
 4. Sélectionnez le sous-menu voulu en appuyant sur la touche HAUT ou la touche BAS. Ensuite, appuyez sur la touche OK.
 5. Appuyez deux fois sur la touche menu et le menu disparaît.

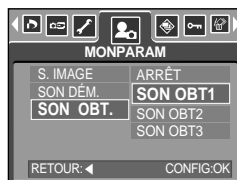

Remarques importantes

Assurez-vous de respecter les précautions suivantes !

- Cette unité comporte des composants électroniques de précision. N'utilisez pas cette unité et ne l'entreposez pas dans les endroits suivants :
 - Endroits soumis à d'importants changements de température et d'humidité.
 - Endroits exposés à la poussière et à la saleté.
 - Endroits exposés directement au soleil ou à l'intérieur d'une voiture par temps chaud.
 - Les environnements dégageant beaucoup de magnétisme ou générant un excès de vibrations.
 - Les locaux abritant du matériel explosif ou inflammable.

- Ne laissez pas l'appareil photo dans des endroits poussiéreux, soumis à des températures ou une humidité élevées ou en présence de produits chimiques (tels que naphthalène et boules antimites).

Conservez cet appareil photo avec du gel de silice dans une boîte fermée hermétiquement lorsque vous prévoyez de ne pas l'utiliser pendant une certaine période.

- Le sable peut être particulièrement nuisible aux appareils photo.
 - Ne laissez pas de sable pénétrer dans l'unité lorsque vous l'utilisez sur la plage, les dunes côtières ou dans d'autres endroits où il y a du sable.
 - Cela pourrait provoquer une panne ou rendre l'appareil inutilisable de manière irréversible.

- Manipulation de l'appareil photo
 - Ne laissez jamais tomber l'appareil photo et ne le soumettez pas à des chocs ou vibrations importants.
 - Protégez le grand écran LCD des impacts. Lorsque vous n'utilisez pas l'appareil, rangez-le dans l'étui.
 - Évitez d'obstruer l'objectif ou le flash lorsque vous captez une image.
 - Cet appareil photo n'est pas étanche à l'eau. Afin d'éviter des chocs électriques dangereux, ne tenez et ne faites jamais fonctionner l'appareil avec des mains mouillées.
 - Si vous utilisez cet appareil photo dans des endroits mouillés, tels que la plage ou la piscine, faites attention qu'il n'y ait pas d'eau ou de sable qui pénètre dans l'appareil. Cela peut engendrer une défaillance ou endommager l'appareil irrémédiablement.

- Des températures extrêmes peuvent causer des problèmes.
 - Si vous transportez votre appareil d'un endroit froid à un endroit chaud, les circuits électroniques risquent de se couvrir de condensation. Dans ce cas, mettez l'appareil hors tension et attendez au moins 60 minutes que la condensation se soit dissipée.
 - De l'humidité peut également se former sur la carte mémoire. Si cela se produit, éteignez l'appareil photo et retirez la carte mémoire. Attendez jusqu'à ce que l'humidité ait disparue.

Remarques importantes

- Précautions lors de l'utilisation de l'objectif
 - Si l'objectif est exposé directement au soleil, cela peut provoquer une décoloration et une détérioration du capteur d'image.
 - Faites attention de ne pas laisser vos empreintes ou des substances étrangères sur la surface de l'objectif.

- Des décharges électriques peuvent se produire si l'appareil numérique n'est pas utilisé pendant une période prolongée. De même, il est conseillé de retirer les piles et la carte mémoire pendant les longues périodes de non-utilisation.

- Si l'appareil est exposé à des interférences électroniques, il s'éteint automatiquement pour protéger la carte mémoire.

- Maintenance de l'appareil photo
 - Utilisez une brosse douce (disponible chez les photographes) pour nettoyer doucement l'objectif et l'écran LCD. Vous pouvez aussi, au besoin, utiliser des serviettes et un liquide spécialement conçus pour le nettoyage des lentilles. Nettoyez le boîtier de l'appareil avec un chiffon doux. Tenez cet appareil à l'écart des agents solvants, comme le benzène, les insecticides, les diluants, etc. Ces agents risquent d'altérer la performance de l'appareil et d'endommager son boîtier. Une mauvaise utilisation peut abîmer l'écran LCD. Veuillez à ne pas endommager votre appareil en le conservant en tout temps dans son étui protecteur.

- N'essayez en aucun cas de démonter ni de modifier votre appareil photo.

- Dans certaines circonstances, une accumulation d'électricité statique peut déclencher le flash. Cela ne nuira pas au bon fonctionnement de l'appareil.

- Il se peut que l'électricité statique interfère avec le téléchargement des images (lorsque le chargeur et le câble USB sont insérés simultanément dans le support).
Si cela arrive, débranchez et rebranchez le câble USB avant de recommencer le transfert.

- Avant un événement important ou un voyage, vérifiez l'état de l'appareil photo.
 - Prenez une photo pour tester l'état de l'appareil et préparer des batteries supplémentaires.
 - Samsung ne peut être tenu pour responsable des conséquences en cas de mauvais fonctionnement de l'appareil photo.

Voyant d'avertissement

- En cas de problèmes techniques, l'écran LCD affiche un message d'erreur.

ERREUR CARTE!

- Erreur carte mémoire
 - Mettez l'appareil hors tension, puis remettez-le sous tension.
 - Insérez à nouveau la carte mémoire
 - Insérez la carte mémoire et formatez-la (p.97)

ERREUR MEMOIRE!

- Erreur mémoire interne
 - Mettez l'appareil hors tension, puis remettez-le sous tension
 - Formatez la mémoire en ayant retiré la carte mémoire. (p.97)

PAS DE CARTE!

- Aucune carte mémoire n'a été insérée
 - Insérez la carte de mémoire
- L'appareil ne reconnaît pas la carte mémoire
 - Insérez à nouveau la carte mémoire
 - Mettez l'appareil hors tension, puis remettez-le sous tension

CARTE VERROUIL!

- La carte mémoire est verrouillée
 - Carte mémoire SD : Faites glisser la languette de protection en écriture vers le haut de la carte mémoire

CARTE PLEINE!/ MEMOIRE PLEINE!

- La mémoire est insuffisante pour stocker des images
 - Insérez une nouvelle carte mémoire
 - Supprimez les images superflues afin de libérer de l'espace de mémoire

PAS D' IMAGE!

- Aucune image n'est stockée sur la carte mémoire
 - Prenez des photos
 - Insérez une carte mémoire qui contient des images

FICHER ERREUR!

- Erreur fichier
 - Formatez la carte mémoire
- Erreur carte mémoire
 - Contactez le centre de services clientèle pour votre appareil

PILE FAIBLE!

- La capacité des piles est faible
 - Insérez la batterie chargée

Voyant d'avertissement

LUMIÈRE FAIBLE!

- Lorsque vous prenez des photos dans des endroits sombres
→ Prenez des photos en mode Photo avec flash.

TROP D'IM.

- Lorsque vous sélectionnez un nombre de pages d'impression trop important dans le menu PictBridge.
→ Sélectionnez la page d'impression en restant dans les limites.

Avant de contacter un centre de service à la clientèle

- Vérifiez les éléments suivants:

L'appareil photo ne se met en marche pas

- La capacité des piles est faible
→ Insérez la batterie chargée (p.14 ~ 18)
- Les piles sont mal insérées, la polarité est inversée
→ Introduisez les piles en tenant compte de la polarité (+ / -)
- La batterie rechargeable n'est pas insérée
→ Insérez la batterie et allumez l'appareil photo

L'alimentation de l'appareil photo se coupe au cours de l'utilisation

- Les piles sont faibles.
→ Insérez la batterie chargée
- L'appareil photo s'éteint automatiquement.
→ Allumez à nouveau l'appareil photo

Les piles se déchargent trop rapidement.

- L'appareil a été utilisé à basse température.
→ Conserver l'appareil photo dans un endroit chaud (glissez-le sous votre manteau ou votre veste) et ne le sortez que pour prendre des photos.

Avant de contacter un centre de service à la clientèle

L'appareil ne prend pas de photo lorsque la touche d'obturateur est actionnée.

- Capacité mémoire insuffisante
→ Supprimez les fichiers images inutiles.
- La carte mémoire n'est pas formatée
→ Formatez la carte mémoire (p.97)
- Carte mémoire morte
→ Insérez une nouvelle carte mémoire
- La carte mémoire est verrouillée
→ Reportez-vous au message d'erreur [CARTE VERROUILI] (p.108)
- L'alimentation de l'appareil photo est coupée
→ Allumez l'appareil photo.
- Les piles sont faibles
→ Insérez la batterie chargée (p.14 ~ 18).
- Les piles sont mal insérées, la polarité est inversée
→ Introduisez les piles en tenant compte de la polarité (+ / -)

L'appareil photo s'arrête soudain en cours d'utilisation

- L'appareil photo s'est arrêté en raison d'un mauvais fonctionnement
→ Retirez/insérez à nouveau les piles et allumez l'appareil photo

Les images sont floués

- Une photo a été prise à 0,5 m du sujet sans paramétrage adéquat du mode macro
→ Si le sujet se trouve à moins de 0,5 m de l'objectif, sélectionnez le mode Prise de vue macro
- Prendre une photo au delà de la portée du flash
→ Prenez une photo dans le champ de portée du flash
- L'objectif est sale ou embué
→ Nettoyez l'objectif

Le flash ne se déclenche pas

- Le mode Flash désactivé a été sélectionné
→ Annulez le mode flash désactivé
- Le mode de l'appareil photo ne peut pas utiliser le flash
→ Reportez-vous aux instructions relatives au FLASH (p.37)

L'affichage de la date et de l'heure est incorrect

- Soit la date et l'heure ont été définies incorrectement, ou l'appareil a basculé sur les valeurs par défaut
→ Réglez la date et de l'heure correctement

Avant de contacter un centre de service à la clientèle

Les touches de l'appareil photo ne réagissent pas.

- Défaillance de l'appareil photo.
→ Retirez/insérez à nouveau les piles et allumez l'appareil photo

Une erreur carte s'est produite lorsque la carte mémoire était dans l'appareil photo.

- Format de carte mémoire erroné
→ Reformatez la carte mémoire

Les images ne sont pas lues

- Nom de fichier incorrect (Violation du format DCF)
→ Ne changez pas le nom du fichier de l'image.

La couleur de l'image est différente de la scène d'origine

- Configuration Equilibre des blancs incorrecte
→ Choisissez l'Equilibre des blancs approprié

Les images sont trop claires

- Les images sont surexposées
→ Ré initialisez la compensation de l'exposition

Absence d'image sur l'écran du moniteur externe

- La connexion de l'appareil photo au moniteur externe a échoué
→ Vérifiez les câbles de connexion
- Fichiers incorrects dans la carte mémoire
→ Insérez une carte mémoire qui comporte des fichiers corrects

Lors de l'utilisation de l'explorateur du PC, le fichier du [disque amovible] n'apparaît pas

- Le câble n'est pas branché correctement
→ Vérifiez la connexion
- L'appareil photo n'est pas allumé
→ Allumez l'appareil photo
- Le système d'exploitation installé sur votre ordinateur n'est pas Windows 98, 98SE, 2000, ME, XP/ Mac OS 9.2~10.3. Ou votre ordinateur ne supporte pas la norme USB
→ Installez Windows 98, 98SE, 2000, ME, XP/ Mac OS 9.2 ~ 10.3 qui est compatible avec le protocole USB
- Le pilote de l'appareil photo n'est pas installé.
→ Installer un [Pilote de stockage USB]

Spécifications

Capteur d'image	Type	1/2,5" CCD
	Nombre de pixels réels	Environ 5,0 mégapixels
	Nombre total de pixels	Environ 5,1 mégapixels
Objectif	Distance focale	Objectif SHD f = 6,6 ~ 19,8mm (pellicule 35 mm équivalent à 39 ~ 117mm)
	F No.	F3,5 ~ F4,5
	Zoom numérique	Mode image fixe : 1,0X ~ 5,0X Mode Lecture : 1,0X ~ 10,1X (en fonction de la taille de l'image)
LCD Monitor		Écran couleur LCD TFT 2,5" (230,000 Pixels)
Mise au point	Type	TTL Autofocus
	Portée	Normal : 5cm ~ infini Macro : 5cm ~ 50 cm (Grand Angle), 25cm ~ 50 cm (Téléobjectif) Super Macro : 1 cm ~ 5 cm (Grand Angle) Auto : 5 cm ~ infini (Grand Angle), 50 cm ~ infini (Téléobjectif)
Obturbateur	Type	Obturbateur mécanique et électronique
	Vitesse	1 ~ 1/2,000 secondes (Nuit : 16 ~ 1/2,000 secondes)
Exposition	Contrôle	Programme AE Mesure d'exposition : multi, sélectif
	Compensation	±2EV (par incréments de 0,5EV)
	Équivalent ISO	Auto, 100, 200, 400
Flash	Modes	Auto, Auto & Réduction de l'effet yeux rouges, Flash de contre-jour, Synchro lente, Flash désactivé
	Portée	Grand Angle : 0,2 m ~ 2,4 m, Téléobjectif : 0,3 m ~ 1,9 m (ISO AUTO)
	Durée du rechargement	Environ 4 secondes
Netteté		Doux, Normal, Vivace
Effet		Normal, N&B, Sépia, Négatif, Rouge, Vert, Bleu, RVB
Équilibrage des blancs		Automatique, Lumière du jour, Nuageux, Fluorescent _H, Fluorescent_L, Tungstène, Personnaliser
Enregistrement de voix		Enregistrement de voix (Max. 1 heure) Mémo vocal sur image fixe (Max. 10 secondes)
Impression de la date		Désactivé, Date, Date & Heure (sélectionnable par l'utilisateur)
Prise de vue	Image fixe	Modes : Automatique, Programme, Scène, FS * Scène : Nuit, Portrait, Enfants, Paysage, Texte, Gros plan, Couché de soleil, Aube, Contre jour, Artifice, Plage&Neige Continu : Unique, Continu Retardateur : 2 secondes, 10 secondes, Double retardateur (10 secondes, 2 secondes)
	Clip vidéo	Avec Audio ou sans Audio (peut être sélectionné par l'utilisateur, heure d'enregistrement: selon la capacité de la mémoire) Taille : 640x480, 320x240, 160x128 (Zoom optique 3X, En sourdine durant le fonctionnement du zoom) Cadence : 30 ips, 15 ips Stabilisateur de vidéo (Peut être sélectionné par l'utilisateur) Edition de vidéo (Incorporée) : Pause lors de l'enregistrement, Capture d'image fixe, Copie d'un extrait de vidéo

Spécifications

Stockage	Support	Mémoire interne : Mémoire flash de 50 Mo Mémoire externe : Carte SD /MMC (mémoire garantie jusqu'à 1 Go)
	Format de fichier	Image fixe : JPEG (DCF), EXIF 2.2, DPOF 1.1, PictBridge 1.0 Clip Vidéo : AVI (MPEG-4) Voix : WAV
	Dimension d'image	5M : 2592x1944 4M : 2272x1704 3M : 2048x1536 2M : 1600x1200 1M : 1024x768 VGA : 640x480
	Capacité (32Mo)	5M : Très fine 11, Fine 21, Normal 33 4M : Très fine 14, Fine 26, Normal 40 3M : Très fine 17, Fine 33, Normal 50 2M : Très fine 30, Fine 51, Normal 75 1M : Très fine 60, Fine106, Normal129 VGA : Très fine 121, Fine165, Normal202 * Ces chiffres proviennent des mesures effectuées par Samsung dans des conditions normales. Ils peuvent varier selon les paramètres choisis et les conditions dominantes lors de la prise de vue.
Lecture des images	Type	Image unique, Vignettes, Diaporama, Clip vidéo, Album
	Edition	Rognage, Redimensionner, Rotation, Effet
Interface		Connecteur de sortie numérique: USB 2.0 Audio : Mono Sortie video : NTSC, PAL (choix par l'utilisateur) Connecteur d'entrée d'alimentation CC : 4,2V
Source d'alimentation		Pile rechargeable : Pile 3,7V Li-ion (SLB-0737) Adaptateur : CC 4,2V, 450mA/ 750 mA (SAC-41) * La batterie fournie peut varier selon la région de vente.
Dimensions (W x H x D)		Environ 89,6 x 59,8 x 17,3 mm (à l'exception des parties extérieures de l'appareil photo)
Poids		Environ 133g (sans les piles et la carte)
Température de fonctionnement		0 ~ 40 °C
Humidité de fonctionnement		5 ~ 85 %
Logiciels	Pilote de l'appareil photo	Pilote de stockage (Windows98/98SE/2000/ME/XP, Mac OS 9.2 ~ 10.3)
	Application	Digimax Viewer, Digimax Reader, ArcSoft PhotoImpression
Caractéristiques spéciales		FS (Flash de sécurité) Zoom optique 3X pour Fixe & Vidéo. Nouveau système de chargement (Support (en option)) Clip vidéo 30ips MPEG-4 VGA (prise en charge de Edit sur DSC) Effet puissant (Couleur, Surbrillance, Composée, Cadre) Changement rapide de mode (Touche M, Touche FS)

* Les spécifications peuvent être modifiées sans préavis.

* Toutes les marques appartiennent à leurs propriétaires respectifs.

Remarques concernant le logiciel

Veuillez lire attentivement le guide de l'utilisateur avant d'utiliser l'appareil.

- Les logiciels ci-inclus comprennent un pilote pour votre appareil photo et un logiciel d'édition compatible avec Windows.
- Vous ne pouvez, en aucun cas, reproduire tout ou partie ni du logiciel ni du manuel de l'utilisateur.
- Les droits du logiciel sont concédés sous licence uniquement pour l'utilisation avec un appareil photo.
- Dans l'éventualité hautement improbable d'un défaut de fabrication, Samsung s'engage à réparer l'appareil photo ou à le remplacer par un autre. Toutefois, Samsung ne peut, d'aucune manière que ce soit, être tenu responsable des dommages causés en raison d'un usage inapproprié de l'appareil photo.
- L'utilisation d'un PC assemblé ou non ou d'un système d'exploitation assemblé qui n'a pas été agréé par le fabricant n'est pas couverte par la garantie Samsung.
- Avant de lire le présent manuel de l'utilisateur, vous devez être familiarisé avec le fonctionnement de base d'un PC et de son système d'exploitation (O/S).

Configuration système requise

Pour Windows	Pour Macintosh
PC doté d'au moins un processeur MMX Pentium 233MHz (XP : Pentium II 300MHz)	Power Mac G3 ou supérieur
Windows 98/98SE/2000/ME/XP	Mac OS 9,2 ~ 10,3
Minimum 32Mo RAM (XP : 128Mo) Espace disque dur libre de 140 MB	Minimum de 64Mo RAM Espace disque dur libre de 110 MB
Port USB	Port USB
Lecteur CD-ROM	Lecteur CD-ROM
800x600 pixels, écran compatible affichage couleur 16-bit (affichage couleur 24-bit conseillé)	Lecteur QuickTime DivX (pour clip vidéo)

A propos du logiciel

Une fois que le Cd-rom fourni avec l'appareil est inséré dans le lecteur de Cd-rom, la fenêtre suivante devrait se lancer automatiquement.

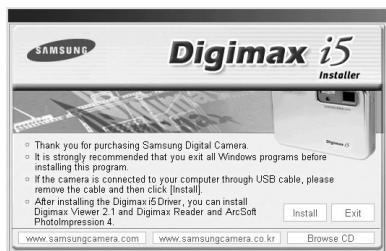

Vous devez d'abord installer le pilote de l'appareil photo avant de connecter celui-ci au PC.

■ Pilote de l'appareil : Cela permet l'importation des images stockées dans l'appareil photo vers un PC ou vice versa.

Cet appareil photo utilise un pilote de stockage USB. Vous pouvez utiliser le caméra comme un lecteur de la carte USB. Après avoir installé le pilote et connecté l'appareil à votre PC, vous pouvez cliquer sur [Removable Disk], [Windows Explorer] ou [My computer]. Le pilote de stockage USB n'est compatible qu'avec Windows. Le CD-ROM de l'application ne contient pas de pilote USB pour MAC. Vous pouvez utiliser l'appareil avec Mac OS 9,2 ~ 10,3.

■ XviD codec : Permet de lire sur un PC les clips vidéo enregistrés avec cet appareil photo.

Pour lire un clip vidéo (MPEG-4) enregistré avec cet appareil photo, il est nécessaire d'installer le codec XviD. Si un clip vidéo enregistré avec cet appareil photo n'est pas lu correctement, installez ce codec. Ce logiciel est uniquement compatible avec Windows. S'il n'est pas possible de lire un clip vidéo avec un système d'exploitation Mac, veuillez vous rendre sur le site suivant. <http://www.divx.com/divx/mac/>

■ Digimax Viewer : Il s'agit d'un programme permettant de visionner des images stockées.

Vous pouvez voir les images stockées en mémoire directement sur l'écran d'un PC. Vous pouvez également copier, déplacer ou effacer les images et agrandir / réduire la taille des images avec le Digimax Viewer. Ce logiciel n'est compatible qu'avec Windows.

A propos du logiciel

■ Digimax Reader : Programme de reconnaissance de texte

Vous pouvez enregistrer un fichier image pris en mode TEXT en tant que fichier texte avec ce programme. Ce logiciel est uniquement compatible avec Windows.

■ Photolmpression : Programme d'édition de photos.

Vous pouvez éditer ou enregistrer des images fixes que vous avez téléchargées de l'appareil photo. Ce logiciel n'est compatible qu'avec Windows.

BON À SAVOIR

- Assurez-vous de vérifier la configuration système nécessaire avant d'installer le lecteur.
- Selon la puissance de votre ordinateur, l'exécution du programme d'installation automatique peut prendre de 5 à 10 secondes. Si une des trames ne s'affiche pas, exécutez [Windows Explorer] et sélectionnez [Samsung.exe] dans le dossier racine du CD-ROM.

Configuration du logiciel de l'application

Le logiciel d'application doit être installé préalablement à l'utilisation de cet appareil avec un PC. Une fois le pilote installé, vous pouvez transmettre les images au PC afin de les retoucher à l'aide du logiciel d'édition.

BON À SAVOIR

- Fermez les autres programmes avant d'installer le logiciel d'application.
- Avant d'installer le logiciel d'application, débranchez la connexion USB.

Vous pouvez accéder au site Web de Samsung en cliquant sur le lien mentionné ci-dessous.

<http://www.samsungcamera.com> : anglais

<http://www.samsungcamera.co.kr> : coréen

1. Cliquez sur le menu [Install] dans la fenêtre d'exécution automatique. Le pilote de l'appareil est installé automatiquement.

[cliquez ici!]

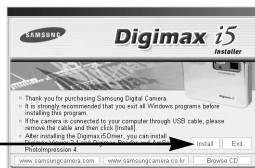

2. L'installation est terminée. Cliquez sur le bouton [Terminer].

[cliquez ici!]

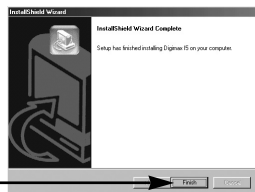

3. Une fenêtre permettant de vérifier si le PC est équipé du codec XviD s'affiche.

[Preview] : Vous pouvez vérifier les conditions d'affichage du clip vidéo.

[Install] : Le codec XviD est installé.

[Cancel] : Le codec XviD n'est pas installé et une fenêtre d'installation du logiciel d'application s'affiche.

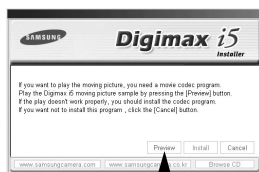

[cliquez ici!]

※ Si vous n'avez pas cliqué sur [Preview], il n'est pas possible de sélectionner [Install].

Configuration du logiciel de l'application

4. Si une erreur répertoriée ci-dessous survient lors de la prévisualisation, cliquez sur [Install] pour installer le codec XviD.

- Lecture de la voix uniquement.
- Un message d'erreur s'affiche et le clip vidéo n'est pas lu.



* Il se peut que la fenêtre indiquée ci-contre s'affiche selon la configuration du système.

[cliquez ici!]

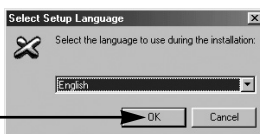

5. La fenêtre d'installation du codec XviD s'affiche comme indiqué ci-contre.

Cliquez sur la touche [Next >].

[cliquez ici!]



6. La fenêtre du contrat de licence du logiciel s'affiche.

Si vous en acceptez les termes, sélectionnez [I accept the agreement], cliquez sur [Next >] et la fenêtre passe à l'étape suivante. Si vous n'en acceptez pas les termes, sélectionnez [I do not accept the agreement] et cliquez sur [Cancel]. Le programme d'installation est annulé.

[cliquez ici!]

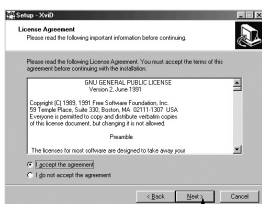

※ Le codec XviD est distribué selon la licence GPL et chacun peut copier, distribuer et changer ce codec. Pour obtenir plus d'informations, consultez les documents de la Licence.

Configuration du logiciel de l'application

7. La fenêtre d'informations XviD s'affiche.

Cliquez sur la touche [Next >].

[cliquez ici!]

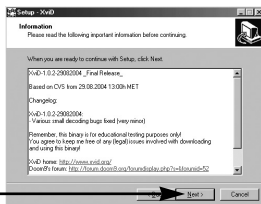

8. Une fenêtre de sélection de destination s'ouvre.

Cliquez sur [Next >]. Pour copier les fichiers vers un autre dossier, cliquez sur [Browse...] et choisissez le dossier que vous souhaitez.

[cliquez ici!]

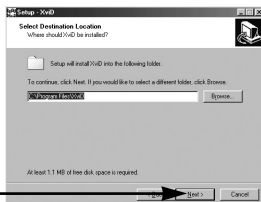

9. Une fenêtre vous demandant de choisir un dossier vers lequel les icônes du programme seront ajoutées s'ouvre. Cliquez sur [Next >]. Si vous souhaitez ajouter les icônes du programme dans un dossier différent, choisissez-en un autre et cliquez ensuite sur [Next >].

[cliquez ici!]

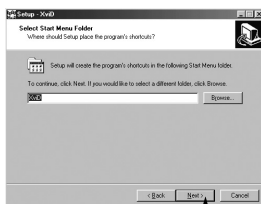

10. La fenêtre [Select Additional Tasks] s'affiche.

Sélectionnez les tâches supplémentaires et cliquez sur [Next >].

[cliquez ici!]

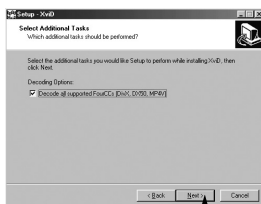

Configuration du logiciel de l'application

11. Le codec XviD est prêt à être installé.

Cliquez sur la touche [Installer].

[cliquez ici!]

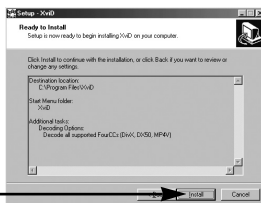

12. L'installation est terminée.

Cliquez sur le bouton [Terminer].

[cliquez ici!]



13. Une fenêtre à partir de laquelle vous pouvez choisir le programme que vous souhaitez installer apparaît.

Cliquez sur [Installer].

Pour plus d'informations relatives au logiciel d'application, veuillez vous reporter à la page 115, 116.

[cliquez ici!]



BON À SAVOIR

- Si vous sélectionnez [Quitter] à l'étape 13, l'installation du programme de l'application est annulée.

14. La fenêtre d'installation de [Digimax Viewer

2.1] s'affiche comme indiqué ci-contre.

Cliquez sur le bouton [Next >].

[cliquez ici!]



Configuration du logiciel de l'application

BON À SAVOIR

- Si vous sélectionnez [Annuler] à l'étape 14, une fenêtre d'installation de Digimax Reader s'affiche.

15. La fenêtre du Contrat de licence du logiciel s'affiche alors. Si vous consentez à être lié par les dispositions du contrat, cliquez sur [Yes] pour passer à l'étape suivante. Dans le cas contraire, cliquez sur [No] (non). L'installation du logiciel sera interrompue.



[cliquez ici!]

16. Une fenêtre de sélection de destination s'ouvre. Cliquez sur [Next >]. Pour copier les fichiers vers un autre dossier, cliquez sur [Browse...] et choisissez le dossier que vous souhaitez.

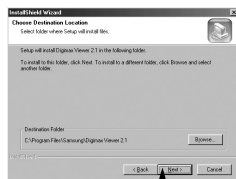

[cliquez ici!]

17. Une fenêtre vous demandant de choisir un dossier vers lequel les icônes du programme seront ajoutées s'ouvre. Cliquez sur [Next >].



[cliquez ici!]

18. L'installation de Digimax Viewer est terminée avec succès. Cliquez sur [Terminer] pour installer Digimax Reader.

* Le système ne redémarrera pas même si l'option [Yes, I want to restart the computer now] ([Oui, je souhaite redémarrer l'ordinateur maintenant]) est sélectionnée.

* Il se peut que l'image réelle 18 soit différente de l'illustration selon la configuration du système.

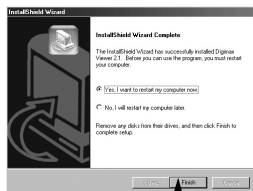

[cliquez ici!]

Configuration du logiciel de l'application

19. Une fenêtre s'affiche comme indiqué ci-contre. Cliquez sur la touche [INSTALL].

- Cliquez sur la touche [MANUEL] et une description rapide de l'utilisation de Digimax Reader s'affiche.
- Cliquez sur [QUITTER], l'installation de Digimax reader est annulée et une fenêtre d'installation de Photolmpression s'affiche.

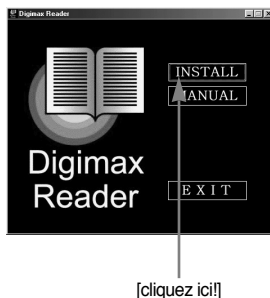

20. Une fenêtre s'ouvre.

Cliquez sur la touche [Next >].

[cliquez ici!]

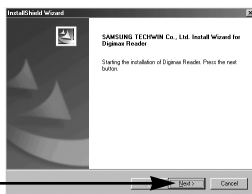

21. La fenêtre du Contrat de licence du logiciel s'affiche alors. Si vous consentez à être lié par les dispositions du contrat, cliquez sur [Yes] pour passer à l'étape suivante. Dans le cas contraire, cliquez sur [No] (non). L'installation du logiciel sera interrompue.

[cliquez ici!]



22. Une fenêtre de sélection de destination s'ouvre.

Cliquez sur [Next >].

Pour copier les fichiers vers un autre dossier, cliquez sur [Browse..] et choisissez le dossier que vous souhaitez.

[cliquez ici!]

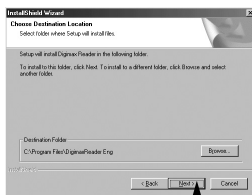

Configuration du logiciel de l'application

23. L'installation de Digimax Reader est terminée.

Cliquez sur [Terminer] et l'installation de PhotoImpression démarre. Le système ne redémarre pas même si l'option [Oui, je souhaite redémarrer l'ordinateur maintenant] est sélectionnée.

* Il se peut que l'image réelle 23 soit différente de l'illustration selon la configuration du système.

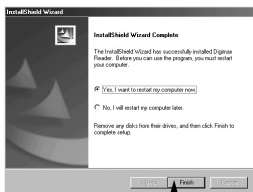

[cliquez ici!]

24. La fenêtre d'installation de Photo Impression s'affiche comme indiqué ci-contre.

Cliquez sur le bouton [OK].



[cliquez ici!]

25. Une fenêtre de bienvenue s'affiche.

Cliquez sur le bouton [Next >].

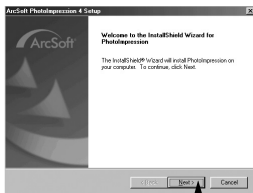

[cliquez ici!]

26. La fenêtre du Contrat de licence du logiciel s'affiche alors. Si vous consentez à être lié par les dispositions du contrat, cliquez sur [Yes] pour passer à l'étape suivante. Dans le cas contraire, cliquez sur [No] (non). L'installation du logiciel sera interrompue.

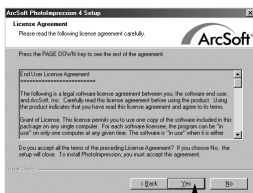

[cliquez ici!]

Configuration du logiciel de l'application

27. Une fenêtre de sélection de destination s'ouvre.

Cliquez sur [Next >]. Pour copier les fichiers vers un autre dossier, cliquez sur [Browse...] et choisissez le dossier que vous souhaitez.

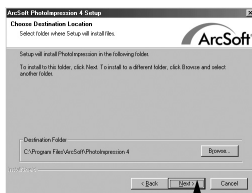

[cliquez ici!]

28. La fenêtre de [Select Components] s'affichera.

Cliquez sur le bouton [Next >].

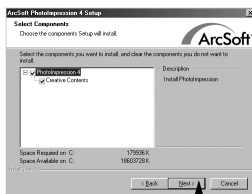

[cliquez ici!]

29. Une fenêtre vous demandant de choisir un dossier vers lequel les icônes du programme seront ajoutées s'ouvre. Cliquez sur [Next >].

Si vous souhaitez ajouter les icônes du programme dans un dossier différent, choisissez-en un autre et cliquez ensuite sur [Next >].

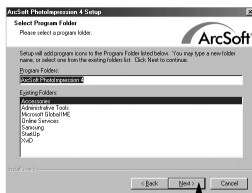

[cliquez ici!]

30. L'installation de PhotoImpression est terminée.

Cliquez sur [Terminer].

* Le système ne redémarre pas même si l'option [Oui, je souhaite redémarrer l'ordinateur maintenant] est sélectionnée.

* Il se peut que l'image réelle soit différente de l'illustration selon la configuration du système.

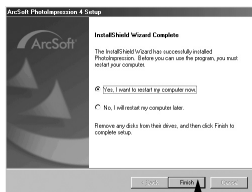

[cliquez ici!]

Configuration du logiciel de l'application

31. Pour appliquer les modifications, vous devez redémarrer l'ordinateur. Sélectionnez [Yes, I want to restart my computer now] et cliquez ensuite sur [Terminer].

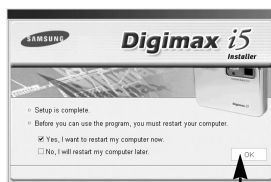

[cliquez ici!]

32. Une fois le redémarrage termine, reliez votre appareil photo au PC à l'aide d'un câble USB.

33. Allumez l'appareil photo. Le message [Found New Hardware Wizard] apparaît à l'écran et l'ordinateur établit la liaison avec l'appareil.

* Si vous avez déjà installé un programme de visualisation d'image ou que vous êtes sous Windows XP, un programme de visualisation d'image s'ouvre.

Si le visionneur d'image s'ouvre une fois le pilote de l'appareil photo est installé correctement.

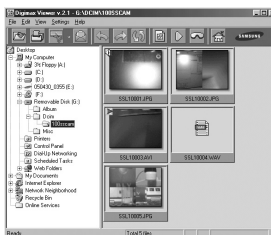

34. Si vous voyez l'icône [Removable Disk] dans la fenêtre [My computer], vous savez que le pilote de l'appareil photo a été installé correctement.

Vous pouvez maintenant transférer des fichiers d'images depuis l'appareil photo vers le PC par l'intermédiaire du câble USB.

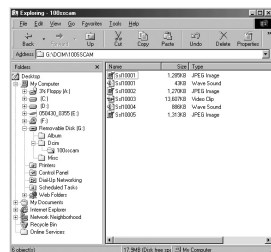

Configuration du logiciel de l'application

BON À SAVOIR

- Si vous avez installé le pilote de l'appareil photo, la fenêtre [Found New Hardware Wizard] pourra ne pas s'ouvrir.
- Avec un système Windows 98 ou 98 SE, la boîte de dialogue Assistant de détection de nouveau matériel s'ouvre et une fenêtre vous demandant de sélectionner un fichier pilote apparaît. Dans ce cas, indiquez "USB Driver" sur le CD fourni. (pour Windows 98 et 98 SE).
- Vous devez d'abord installer le pilote de l'appareil photo avant de connecter celui-ci au PC.
- Après avoir installé le pilote de l'appareil photo, il vous faut redémarrer votre PC.
- Si vous branchez l'appareil photo sur le PC avant d'avoir installé le pilote, la fenêtre [Assistant nouveau materiel] s'ouvrira.
Dans ce cas, annulez [Nouveau peripherique detecte] et déconnectez l'appareil. Installez le pilote de l'appareil et connectez à nouveau l'appareil au PC
- Au cas où l'ordinateur ne trouverait pas le pilote, réinstallez celui-ci en suivant les étapes ci-dessus:
 1. Supprimez le pilote de l'appareil (p.130) et réinstallez-le.
 2. Reportez-vous à la section «Foire aux questions» (voir p.139) pour connaître la solution susceptible de résoudre le problème.
 3. Si vous possédez un processeur VIA (vérifiez le contrôleur dhôte USB), téléchargez l'application corrective depuis le site Web de Samsung.:
(<http://www.samsungcamera.com>)

Démarrage du mode PC

- Si vous branchez le câble USB sur un port USB de votre PC et que vous l'allumez, l'appareil photo passera automatiquement en "mode de connexion ordinateur".
 - En ce mode, vous pouvez télécharger des images stockées sur l'appareil photo vers votre PC par le biais du câble USB.
- Connexion de l'appareil au PC
1. Dans tous les modes autres que le mode Enregistrement vocal, appuyez sur la touche MENU.
 2. Appuyez sur la touche GAUCHE/ DROITE et sélectionnez l'onglet du menu [INSTALL.].
 3. Sélectionnez le menu [USB] en appuyant sur la touche HAUT/BAS et appuyez sur la touche DROITE.
 4. Utilisez les touches HAUT et BAS pour sélectionner [ORDI.] et appuyez ensuite sur la touche OK.

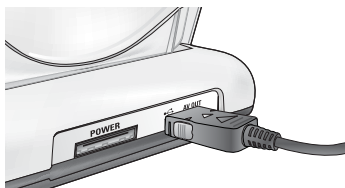

[Utilisation du câble USB avec le support]

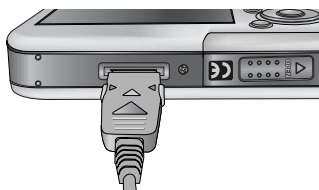

[Utilisation du câble USB avec l'appareil photo]

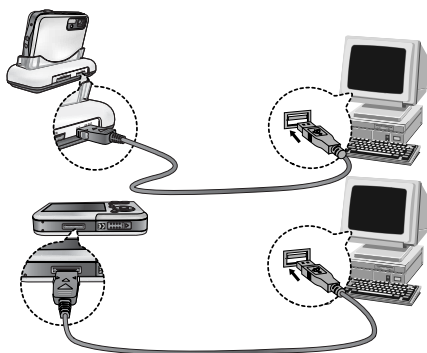

※ Si vous avez sélectionné [IMPRIM.] à l'étape 4, lorsque vous branchez l'appareil photo à votre imprimante, le message [BRANCH. IMPRIMANTE] s'affiche et la connexion n'est pas établie. Dans ce cas, débranchez le câble USB et suivez la procédure à partir de l'étape 2.

Démarrage du mode PC

■ Téléchargement des images

Vous pouvez télécharger les images fixes enregistrées sur l'appareil photo vers le disque dur de votre PC et les imprimer ou utiliser un logiciel d'édition de photos pour les éditer.

1. Connectez l'appareil photo à votre PC au moyen du câble USB.

2. Sur le bureau de votre ordinateur, sélectionnez [My computer] et cliquez deux fois sur [Removable Disk] (disque amovible) → DCIM → 100SSCAM. Les fichiers d'image s'affichent alors.

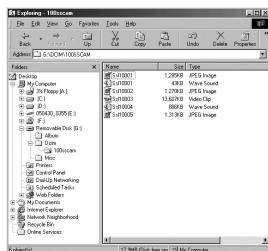

3. Sélectionner une image et appuyez sur le bouton droit de la souris.

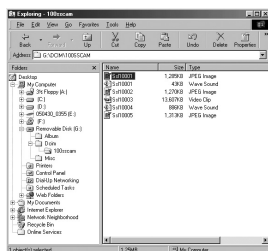

4. Un menu contextuel ouvrira.

Cliquez sur le menu [Cut] ou [Copy].

- [Cut] : permet de couper un fichier.

- [Copy] : copie des fichiers.

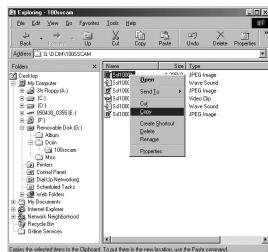

5. Cliquez sur un dossier dans lequel vous souhaitez coller le fichier.

Démarrage du mode PC

- Appuyez sur le bouton de droite de la souris et un menu contextuel s'ouvre.
Cliquez sur [Paste].

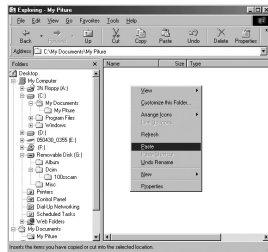

- Un fichier image est transféré de l'appareil à votre PC.

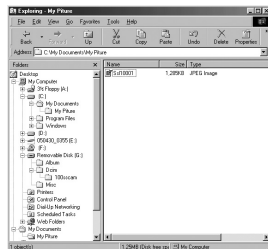

- Grâce au [Digimax Viewer], vous pouvez voir les images enregistrées dans la mémoire directement sur l'écran du PC ou vous pouvez copier ou déplacer les fichiers d'image.

Suppression du Pilote USB pour Windows 98SE

- Pour enlever le pilote USB, reportez vous à la procédure détaillée plus bas.

1. Sélectionnez [Start → Settings] et cliquez sur [Control Panel].

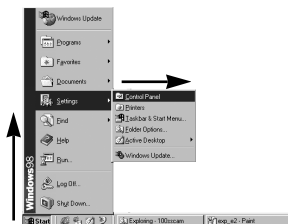

2. Cliquez deux fois sur [Add/Remove programs].



3. La fenêtre [Add/Remove Programs Properties] s'ouvrira. Cliquez sur [Digimax i5] et cliquez sur la touche [Ajouter/Supprimer](Add/Remove).

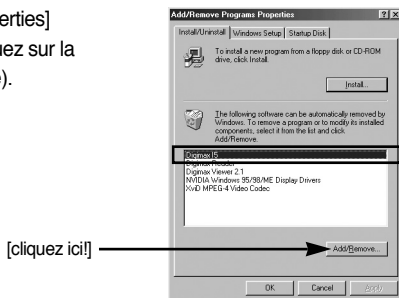

4. La désinstallation est terminée.
Cliquez sur le bouton [Finish], et la fenêtre disparaîtra.



Disque amovible

- Afin de pouvoir utiliser votre appareil photo comme disque amovible, installez le pilote USB (voir p. 117).

1. Avant de mettre l'appareil photo sous tension, branchez-le sur le PC par l'intermédiaire du câble USB.
2. Cliquez sur l'icône [Poste de travail] ou ouvrez votre [Explorateur windows], puis cliquez sur [Disque amovible].
3. Vous pouvez transférer les fichiers d'image stockée sur le disque amovible (DCIM → 100SSCAM) vers votre PC.

BON À SAVOIR

Information importante concernant l'utilisation du disque amovible

- Le voyant [Removable Disk] (Disque extractible) n'apparaît pas lorsque l'appareil est hors tension ou que le câble USB est retiré.
- Nous vous recommandons de copier vos images vers le PC pour pouvoir les visualiser. Si vous ouvrez les images directement sur le disque amovible, vous risquez d'être déconnecté.
- Lorsque vous téléchargez des images du PC vers l'appareil, assurez-vous que les noms de fichier sont différents de ceux qui se trouvent sur la mémoire.
- Lorsque vous essayez de télécharger sur le disque amovible une image qui n'a pas été prise avec cet appareil, le message [FICHER ERREUR!] apparaît sur l'écran LCD en mode LECTURE, et, en mode VIGNETTES, aucune image n'est affichée.
- Le voyant de mise au point automatique clignote lorsqu'un fichier est transféré (copie ou suppression) entre le PC et l'appareil photo. Ne débranchez pas le câble USB avant que le voyant n'ait cessé de clignoter. Afin de débrancher le câble USB sous Windows 2000/ME/XP, cliquez sur l'icône [Unplug or Eject Hardware] (Déconnexion ou éjection de matériel) située sur la barre de tâches.

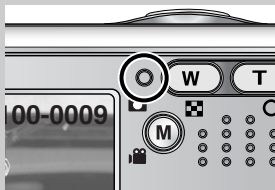

Retrait du disque amovible

■ Windows 98SE

1. Vérifiez si l'appareil photo et le PC effectuent un transfert de fichier. Si le voyant de la mise au point automatique clignote, vous devez attendre jusqu'à ce qu'il soit éteint.
2. Débranchez le câble USB.

■ Windows 2000/ME/XP

(Les illustrations peuvent différer de l'affichage réel conformément à l'O/S Windows.)

1. Vérifiez si l'appareil photo et le PC effectuent un transfert de fichier. Si le voyant de la mise au point automatique clignote, vous devez attendre jusqu'à ce qu'il soit éteint.
2. Cliquez deux fois sur l'icône [Unplug or Eject Hardware] (Déconnexion ou éjection de matériel) située sur la barre de tâches.



[cliquez deux fois ici]

3. La fenêtre [Déconnexion/éjection de matériel] s'ouvrira. Sélectionnez le [Périphérique de stockage usb](USB Mass Storage Device) et cliquez sur la touche [Stop].



4. La fenêtre [Stop a Hardware device] s'ouvrira. Sélectionnez [Arrêter un périphérique] et cliquez sur la touche [OK].

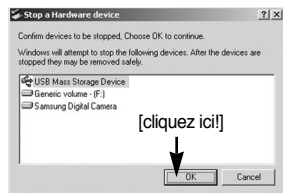

5. La fenêtre [Safe to Remove Hardware] s'ouvrira. Cliquez sur le bouton [OK].



[cliquez ici!]

Retrait du disque amovible

6. Une fenêtre [Unplug or Eject Hardware] (deconnection/ ejection de materiel) va s'ouvrir. Cliquer sur le bouton [close] (fermer) et le disque extractible sera deconnecté en toute sécurité.



7. Débranchez le câble USB.

[cliquez ici!]

Paramétrer le pilote USB pour MAC

1. Un pilote USB pour MAC n'est pas inclus avec le CD logiciel étant donné que le système d'exploitation MAC supporte le pilote de l'appareil photo.
2. Vérifiez la version de votre MAC OS. Vérifiez la version OS lors du démarrage de votre MAC. Cet appareil photo est compatible avec les systèmes d'exploitation MAC OS 9,2 ~ 10,3.
3. Branchez l'appareil photo sur le Macintosh et allumez l'appareil photo.
4. Une nouvelle icône s'affiche sur le bureau après avoir branché l'appareil photo sur le MAC.

Utilisation du pilote USB sur MAC

1. Double cliquez sur une nouvelle icône sur le bureau et le dossier dans la mémoire s'affiche.
2. Sélectionnez le fichier d'image pour le copier ou le déplacer vers le dossier de votre choix sur le MAC.

MISE EN GARDE

- Pour Mac OS 10.0 ou supérieur : Effectuez d'abord le téléchargement de l'ordinateur à l'appareil et retirez ensuite le disque extractible à l'aide de la commande Extract.
- S'il n'est pas possible de lire un clip vidéo sur un système d'exploitation Mac, veuillez vous rendre sur le site suivant.
<http://www.divx.com/divx/mac/>

Digimax Viewer 2.1

- Ce logiciel n'est compatible qu'avec Windows.

1. Pour ouvrir Digimax Viewer, cliquez sur [Start → Programs → Samsung → Digimax Viewer 2.1 → Digimax Viewer 2.1]. Le Digimax Viewer 2.1 s'ouvre alors.



2. Si l'option [Auto Launch] est sélectionnée, ce programme est exécuté automatiquement lors de la reconnaissance de l'appareil photo.

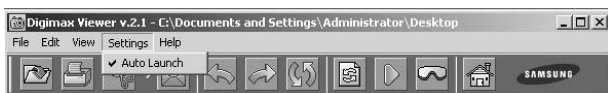

3. Vous pouvez facilement utiliser le program Digimax viewer 2.1 étant donné qu'il offre un menu FICHIER et une barre d'OUTILS. Vous pouvez également utiliser le menu contextuel. Cliquez sur une image puis sur le bouton droit de la souris.

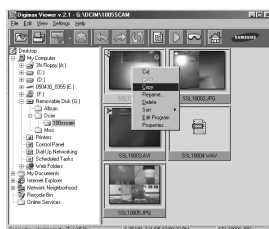

Les fonctions du Digimax Viewer sont énumérées plus bas.

- Fonctions de base : copier, couper, coller, supprimer, orienter, renommer, changement de format du fichier, redimensionner, propriétés.
- Fonctions avancées : impression, défilement, exportation, envoyer en tant qu'E-mail, impression en réseau, album web

BON À SAVOIR

- Avant de supprimer des images de l'appareil photo, vous devez télécharger sur votre ordinateur les images que vous souhaitez conserver.
- Reportez-vous au menu [Help] du Digimax Viewer 2.1 pour plus d'informations.

Digimax Reader

- Digimax Reader est un programme de reconnaissance de texte. Vous pouvez enregistrer un fichier image pris en mode TEXT en tant que fichier texte avec ce programme. Ce logiciel n'est compatible qu'avec Windows.
- Pour démarrer le programme, cliquez sur [Démarrer → Programmes → Digimax Reader Eng]. L'écran suivant apparaît.

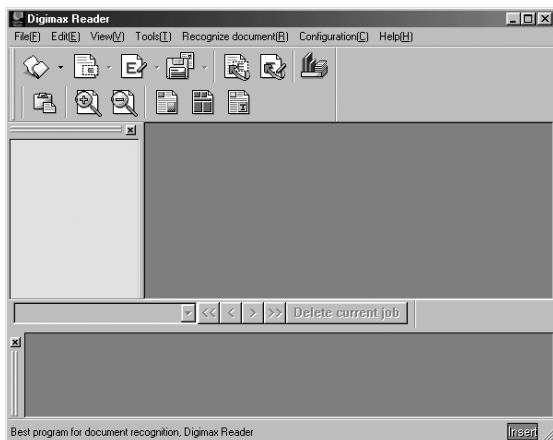

■ Comment utiliser Digimax Reader

1. Branchez l'appareil photo et le PC avec un câble USB et téléchargez les images stockées dans l'appareil photo vers le PC.
 - * Veuillez vous reporter page 127-129 pour des détails concernant le Branchement d'un appareil photo et d'un PC, Téléchargement d'images.

2. Lancez Digimax Reader.

3. Cliquez sur l'icône Open () comme indiqué ci-contre.

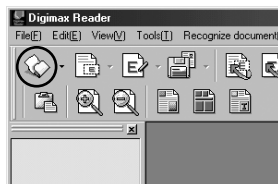

Digimax Reader

- Sélectionnez une image que vous souhaitez enregistrer en tant que fichier texte.
 - * Seule une image prise avec un appareil SAMSUNG peut être ouverte.

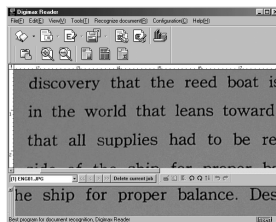

- Cliquez sur l'icône Recognition section () pour scanner l'image.

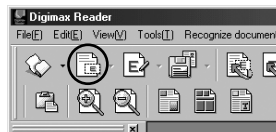

- une partie de l'image est sélectionnée comme indiqué ci-contre.

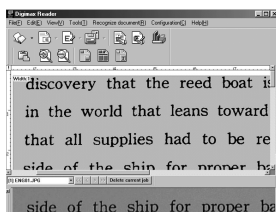

- Cliquez sur l'icône Recognition () et une partie sélectionnée à l'étape 6 est reconnue en tant que texte.

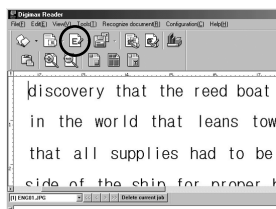

- Pour enregistrer la partie en tant que texte, cliquez sur l'icône Save (). Une fenêtre comme celle indiquée ci-contre s'affiche.

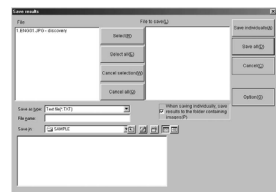

Digimax Reader

9. Sélectionnez un type de fichier que vous souhaitez.

Type de fichier que vous pouvez sélectionner : *.TXT, *.HWP, *.DOC, *.RTF

BON À SAVOIR

- Pour obtenir une image pouvant être reconnue comme texte :
 - Conservez une distance de 20 cm entre le sujet et l'appareil.
 - Paramétrez l'appareil à niveau avec le sujet.
 - Évitez les mouvements de l'appareil pour obtenir une image de bonne qualité.
- Reportez-vous au menu [Help] dans Digimax Reader pour d'autres informations.

Utilisation de PhotoImpression





- Avec Photo Impression, vous pouvez éditer ou stocker des images fixes que vous avez téléchargées de l'appareil photo. Ce logiciel est uniquement disponible en version Windows.
- Pour démarrer le programme, cliquez sur [Démarrer → Programmes → ArcSoft PhotoImpression 4 → Photo Impression 4]. L'écran suivant apparaît.













Utilisation de PhotoImpression

· Vous pouvez utiliser Photo Impression pour réaliser les tâches suivantes.

■ Touche Commande

Touche	Description
	Permet d'importer une photo d'un album, un dossier source ou l'appareil photo/scanner ou des prises de captures d'écran de ce que vous voyez sur l'écran.
	Sélectionnez Couper, Redimensionner, Éditer image, Insérer texte, Améliorer image, Insérer effets, ou Couche.
	Permet d'effectuer Insérer cadre, Insérer bordures, Insérer calendrier, Insérer cartes de vœux, Insérer modèle ou Connecter avec un autre logiciel.
	Permet d'enregistrer l'image éditée et envoyer un courrier électronique ou l'utiliser en tant qu'image de fond.
	Permet de sortir l'image éditée selon vos préférences.

■ Barre d'outils

Touche	Description	Touche	Description
	Redimensionner couche		Appliquer une rotation à la couche
	Tourner la couche horizontalement		Appliquer une rotation à toutes les couches
	Annuler		Refaire
	Copier		Coller
	Supprimer couche		Fermer image

BON À SAVOIR

- Pour des instructions détaillées concernant l'utilisation de Photo Impression, veuillez vous reporter à l'Aide du programme.

Foire aux questions

- Veuillez vérifier les éléments suivants si la connexion USB est défectueuse.

[Scénario 1] L'alimentation de l'appareil est coupée.
→ Allumez l'appareil photo.

[Scénario 2] Le pilote USB n'est pas installé correctement.
→ Installez le pilote USB correctement. Reportez-vous à la page 117.

[Scénario 3] Le câble USB n'est pas branché ou les spécifications du câble utilisé ne conviennent pas à la norme USB.
→ Utilisez un câble dont les spécifications conviennent à la norme USB.

[Scénario 4] Votre PC ne reconnaît pas l'appareil photo. Il se peut parfois que l'appareil photo apparaisse sous [Unknown Devices] dans le Gestionnaire de périphériques.
→ Installez le pilote USB correctement. Éteignez l'appareil photo, retirez le câble USB, branchez à nouveau le câble USB et allumez l'appareil photo.

[Scénario 5] Une erreur inopinée s'est produite au cours du transfert d'un fichier.
→ Mettez l'appareil photo hors et sous tension. Transférez le fichier.

[Scénario 6] Comment puis-je savoir si mon ordinateur prend en charge l'interface USB ?
→ Vérifiez si l'ordinateur ou le clavier est doté d'un port USB.
→ Vérifiez la version de votre système d'exploitation (OS). L'interface USB n'est fournie que pour Windows 98, 98SE, 2000, ME ou XP.
→ Cochez la case [Universal Serial Bus controllers] dans l'onglet du Gestionnaire de périphériques. Pour activer le [Universal Serial Bus controllers], suivez les étapes suivantes :

Win 98/ME : Parcourez le chemin d'accès [Start → Settings → Control Panel → System → Device Manager → Universal Serial Bus controllers].

Win 2000 : Parcourez le chemin d'accès [Start → Settings → Control Panel → System → Hardware → Device Manager → Universal Serial Bus controllers].

Win XP : Parcourez le chemin [Start → Control Panel → Performance and Maintenance → System → Hardware → Device Manager → Universal Serial Bus controllers].

Foire aux questions

Lorsque vous cliquez sur le dernier élément, le Contrôleur d'hôte USB et le Concentrateur USB racine devraient s'afficher.

De plus, double cliquez sur le contrôleur d'hôte universel USB et le hub racine USB pour vérifier si l'état du périphérique indique "Ce périphérique fonctionne correctement". Si l'état du périphérique indique que le périphérique "ne fonctionne pas correctement", cliquez sur l'onglet "Pilote" puis sur [Mettre à jour le pilote] ou [Réinstaller le pilote].

- Si toutes les conditions mentionnées ci-dessus sont remplies, votre ordinateur peut prendre en charge l'interface USB.

[Scénario 7]

Connexion de l'appareil photo à l'aide d'un concentrateur USB

- Si vous vous servez d'un concentrateur USB, vérifiez d'abord que celui-ci est compatible avec votre PC pour vous épargner des problèmes de connexion. Chaque fois que cela est possible, connectez l'appareil au PC directement.

[Scénario 8]

Est-ce que d'autres câbles USB sont branchés sur le PC ?

- Il se peut que l'appareil photo ne fonctionne pas correctement s'il y a d'autres câbles USB qui sont déjà branchés sur PC. Dans ce cas, débranchez les autres câbles USB et ne branchez que celui pour l'appareil photo.

[Scénario 9]

Lorsque j'ouvre le Gestionnaire de périphériques (en cliquant sur Démarrer → (Paramètres) → Panneau de configuration → (Performance et Maintenance) → Système → (Matériel) → Gestionnaire de périphériques), il y a les entrées «Périphériques inconnus» ou «Autres périphériques» avec un point d'interrogation jaune (?) à côté de périphériques avec un point d'exclamation (!) à côté.

- Cliquez avec le bouton droit sur l'entrée avec le point d'interrogation (?) ou d'exclamation (!) et sélectionnez "Supprimer". Redémarrez le PC et branchez à nouveau l'appareil photo. Pour les PC sous Windows 98, supprimez également le pilote de l'appareil photo, redémarrez le PC et réinstallez le pilote de l'appareil photo.
- Double-cliquez sur l'entrée avec le point d'interrogation (?) ou d'exclamation (!), cliquez sur l'onglet "Pilote" et cliquez sur [Mettre à jour le pilote] ou [Réinstaller le pilote]. Si un message vous demandant d'indiquer l'emplacement du pilote du périphérique approprié apparaît, indiquez "USB Driver" sur le CD fourni.

Foire aux questions

■ Lorsque le clip vidéo n'est pas lu sur le PC

- ※ Lorsque le clip vidéo enregistré par l'appareil photo n'est pas lu sur le PC, les causes viennent fréquemment du codec installé sur le PC.
- Lorsqu'il n'y a pas de codec installé pour la lecture du clip vidéo.
→ Installez le codec comme indiqué ci-dessus.

[Installer un codec pour Windows]

- 1) Insérez le CD fourni avec l'appareil photo
- 2) Lancez l'Explorateur de Windows, sélectionnez le dossier [CD-ROM drive:\Xvid] et cliquez sur le dossier Xvid-1.0.2.exe.

[Installer un codec pour Mac OS]

- 1) Allez sur le site suivant pour télécharger le codec. <http://www.divx.com/divx/mac>
- 2) Cliquez sur [Téléchargement gratuit] situé en haut à droite de la page et une fenêtre de téléchargement du codec DivX s'affiche.
- 3) Sélectionnez le système d'exploitation Mac que vous utilisez et cliquez sur [Télécharger]. Enregistrez-le dans un dossier de votre choix.
- 4) Exécutez le fichier téléchargé et le codec pour lire le clip vidéo est installé.

● Lorsque DirectX 8.1 ou supérieure n'est pas installé.

- Installez DirectX 8.1 ou supérieure
- 1) Insérez le CD fourni avec l'appareil photo
- 2) Lancez l'Explorateur de Windows, sélectionnez le dossier [CD-ROM drive:\USB Drive\DirectX 8.1] et cliquez sur le fichier DXESETUP.exe. DirectX est installé. Allez sur le site suivant pour télécharger DirectX.
<http://www.microsoft.com/directx>

Foire aux questions

- **Si un PC (Windows 98) ne répond plus lorsque l'appareil photo et le PC sont connectés de manière répétée.**
 - Si un PC (Windows 98) est allumé pendant une longue durée et que vous connectez l'appareil photo de manière répétée, il se peut que le PC ne reconnaisse pas l'appareil photo. Dans ce cas, redémarrez le PC.

- **Si un PC connecté à l'appareil photo arrête de répondre lorsque Windows démarre.**
 - Dans ce cas, débranchez le PC et l'appareil photo et Windows démarre correctement. Si le problème survient de manière continue, paramétrez Legacy USB Support sur désactiver et redémarrez le PC. Legacy USB Support se trouve dans le menu de configuration du BIOS. (La configuration du menu BIOS diffère selon les fabricants de PC et certains menus BIOS n'ont pas de Legacy USB Support)
Si vous ne parvenez pas à changer le menu vous-même, contactez le fabricant de PC ou le fabricant du BIOS.

- **Si vous ne parvenez pas à supprimer le clip vidéo, ni à retirer le disque amovible ou si un message d'erreur s'affiche lors du transfert de fichier.**
 - Si vous installez uniquement Digimax Viewer, les problèmes mentionnés ci-dessus peuvent survenir occasionnellement.
 - Fermez le programme Digimax Viewer en cliquant sur l'icône Digimax Viewer dans la barre des tâches.
 - Installez tous les programmes d'application qui se trouvent sur le CD du logiciel.
(Vous devez installer le codec Movie clip)

MEMO

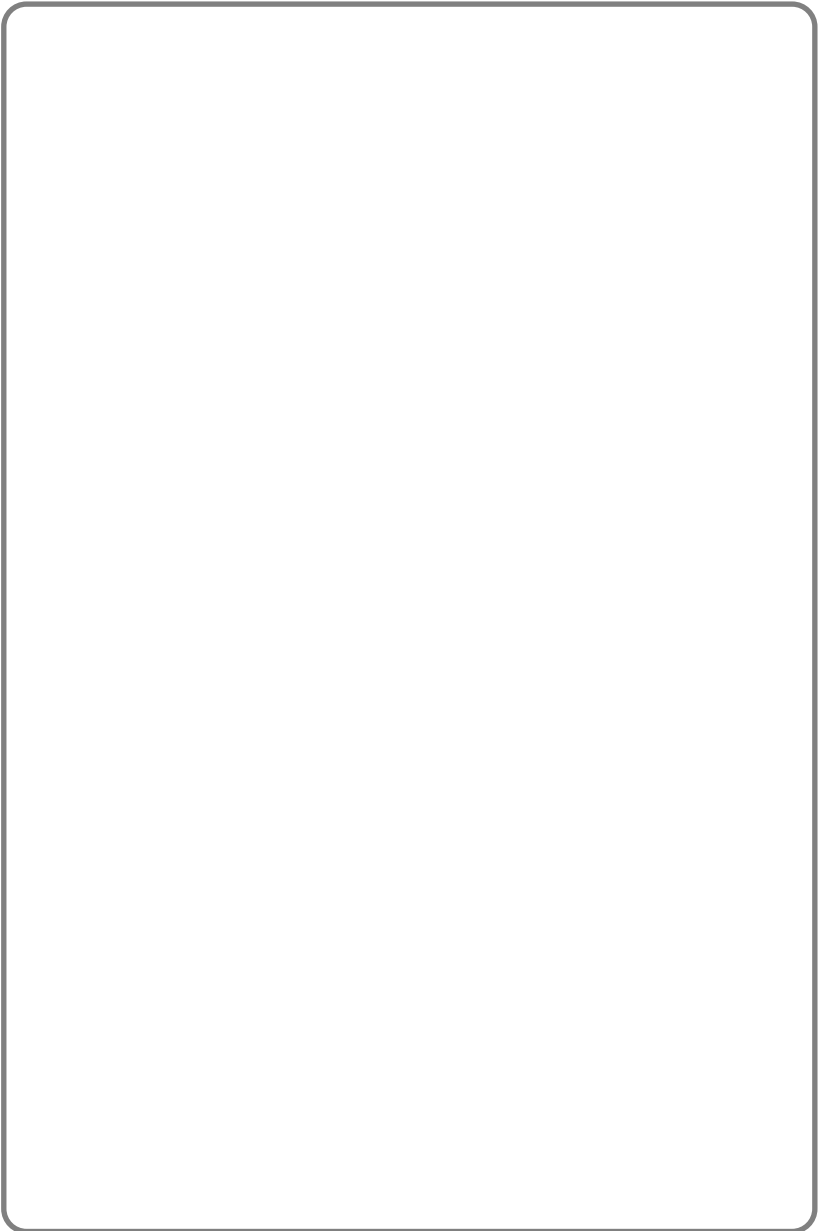

SAMSUNG

SAMSUNG TECHWIN CO., LTD.
OPTICS & DIGITAL IMAGING DIVISION
145-3, SANGDAEWON 1-DONG, JUNGWONGU,
SUNGNAM-CITY, KYUNGKI-DO, KOREA
462-121
TEL : (82) 31-740-8086,8088, 8090, 8092, 8099
FAX : (82) 31-740-8398, 8111
www.samsungcamera.com

SAMSUNG OPTO-ELECTRONICS AMERICA, INC.
HEADQUARTERS
40 SEAVIEW DRIVE, SECAUCUS, NJ07094, U.S.A.
TEL : (1) 201-902-0347
FAX : (1) 201-902-9342

WESTERN REGIONAL OFFICE
18600 BROADWICK ST.,
RANCHO DOMINGUEZ, CA 90220, U.S.A.
TEL : (1) 310-900-5263/5264
FAX : (1) 310-537-1566
www.samsungcamerausa.com

SAMSUNG OPTO-ELECTRONICS UK LIMITED
SAMSUNG HOUSE
1000 HILLSWOOD DRIVE
HILLSWOOD BUSINESS PARK
CHERTSEY KT16 OPS U.K.
TEL : 00800 12263727
(free for calls from UK only)
UK Service Hotline : 01932455320
www.samsungcamera.co.uk

SAMSUNG OPTO-ELECTRONICS GMBH
AM KRONBERGER HANG 6
D-65824 SCHWALBACH/TS., GERMANY
TEL : (49) 6196 66 53 03
FAX : (49) 6196 66 53 66
www.samsungcameras.de

SAMSUNG FRANCE S.A.S.
BP 51 TOUR MAINE MONTPARNASSE
33, AV. DU MAINE
75755, PARIS CEDEX 15, FRANCE
HOTLINE PHOTO NUMÉRIQUE :
00 800 22 26 37 27 (Numéro Vert-Appel Gratuit)
TEL : (33) 1-4279-2200
FAX : (33) 1-4538-6858
www.samsungphoto.fr

SAMSUNG TECHWIN MOSCOW OFFICE
RUSSIA, 125167, MOSCOW LENNINGRADSKY,
PR-KT, 37-A, KORP14
TEL : (7) 095-258-9299/96/98
FAX : (7) 095-258-9297
<http://www.samsungcamera.ru>

TIANJIN SAMSUNG OPTO-ELECTRONICS CO.,LTD.
7 PINGCHANG ROAD NANKAI DIST., TIANJIN
P.R CHINA
POST CODE:300190
TEL : (86) 22-2761-8867
FAX : (86) 22-2761-8864
www.samsungcamera.com.cn



* Internet address - <http://www.samsungcamera.com/>



The CE Mark is a Directive conformity mark of the European Community (EC)

6806-2654