



Quick Start Manual

Guide de prise en main rapide

L310W

This Quick Start Manual has been specially designed to guide you through the basic functions and features of your device. For more information, refer to the User Manual included on the supplied CD-ROM. Please read the Quick Start Manual and User Manual carefully to ensure safe and correct use.

Ce guide de prise en main rapide a été spécialement conçu pour vous permettre de découvrir les fonctions et caractéristiques de base de votre appareil. Pour des instructions plus détaillées, veuillez consulter le mode d'emploi complet sur le CD-ROM fourni avec l'appareil. Afin de garantir une utilisation sûre et correcte, lisez attentivement le guide de prise en main rapide et le mode d'emploi.

English/Español/Français

Getting to know your camera

- Microsoft, Windows and Windows logo are registered trademarks of Microsoft Corporation incorporated in the United States and/or other countries
- All brand and product names appearing in this manual are registered trademarks of their respective companies.
- The contents and illustrations of this manual are subject to change without prior notice for upgrading the camera functions.
- Refer to the user manual included on the Software CD for more information.
- PDF documents of user manual are included in the Software CD-ROM supplied with this camera. Search the PDF files with Windows explorer.
Before opening the PDF files, you must install the Adobe Reader included in the Software CD-ROM.

Contents

Getting to know your camera	1
Correct Disposal of This Product	1
Identification of features / Contents of camera	4
Battery life & Number of shot (Recording time)	5
When Using the Camera for the First Time	6
LCD monitor indicator	7
Mode dial	8
Taking a picture	9
Playingback, Deleting and Protecting Images	10
Downloading images	11
Specifications	12
Correct disposal of batteries in this product	14

Correct Disposal of This Product



Correct Disposal of This Product (Waste Electrical & Electronic Equipment)

(Applicable in the European Union and other European countries with separate collection systems)
This marking shown on the product or its literature, indicates that it should not be disposed of with other household wastes at the end of its working life.

To prevent possible harm to the environment or human health from uncontrolled waste disposal, please separate this from other types of wastes and recycle it responsibly to promote the sustainable reuse of material resources. Household users should contact either the retailer where they purchased this product, or their local government office, for details of where and how they can take this item for environmentally safe recycling. Business users should contact their supplier and check the terms and conditions of the purchase contract. This product should not be mixed with other commercial wastes for disposal.



Samsung Techwin cares for the environment at all product manufacturing stages to preserve the environment, and is taking a number of steps to provide customers with more environment-friendly products. The Eco mark represents Samsung Techwin's will to create environment-friendly products, and indicates that the product satisfies the EU RoHS Directive.

Getting to know your camera

DANGER

DANGER indicates an imminently hazardous situation which, if not avoided, will result in death or serious injury.



Do not attempt to modify this camera in any way. To do so may result in fire, injury, electric shock or severe damage to you or your camera. Internal inspection, maintenance and repairs should only be carried out by your dealer or Samsung Camera Service centre.



Should any form of liquid or a foreign object enter the camera, do not use it. Switch off the camera, and then disconnect the power source. You must contact your dealer or Samsung Camera Service centre. Do not continue to use the camera as this may cause a fire or electric shock.



Please do not use this product in close proximity to flammable or explosive gases, as this could increase the risk of explosion.



Do not insert or drop metallic or inflammable foreign objects into the camera through access points e.g. the memory card slot and battery chamber. This may cause a fire or electric shock.



Do not operate this camera with wet hands. This could pose a risk of electric shock.

EN-2

WARNING

WARNING indicates a potentially hazardous situation which, if not avoided, could result in death or serious injury.



Do not use the flash in close proximity to people or animals. Positioning the flash too close to your subject's eyes may cause eyesight damage.



For safety reasons keep this product and accessories out of reach of children or animals to prevent accidents e.g.:

- Swallowing battery or small camera accessories. If an accident should occur, please consult a doctor immediately.
- There is the possibility of injury from the camera's moving parts.



Battery and camera may become hot during prolonged use and it may result in camera malfunction. Should this be the case, allow the camera to sit idle for a few minutes to allow it time to cool.



Do not leave this camera in places subject to extremely high temperatures, such as a sealed vehicle, direct sunlight or other places of extreme variances in temperature. Exposure to extreme temperatures may adversely affect the camera's internal components and could cause a fire.



When in use, do not cover the camera or Charger. This may cause heat to build up and distort the camera body or cause a fire. Always use the camera and its accessories in a well-ventilated area.



Getting to know your camera

CAUTION

CAUTION indicates a potentially hazardous situation which, if not avoided, may result in a minor or moderate injury.



Remove the battery when not planning to use the camera for a long period of time.
Otherwise the battery may leak corrosive electrolyte and permanently damage the camera's components.



Leaking, overheating, or damaged battery could result in fire or injury.
– Use battery with the correct specification for the camera.
– Do not short circuit, heat or dispose of battery in fire.
– Do not insert the battery with the polarities reversed.



Be sure to format the memory card if you are using a newly purchased memory for the first time, if it contains data that the camera cannot recognise, or if it contains images captured with a different camera.



Do not fire the flash while it is in contact with hands or objects. Do not touch the flash after using it continuously. It may cause burns.



Credit cards may be demagnetized if left near a camera case.
Avoid leaving magnetic strip cards near the case.



Do not move the camera while it is switched on when you are using the AC Charger. After use, always switch off the camera before unplugging the cable from the wall socket. Then make sure that any connector cords or cables to other devices are disconnected before moving the camera. Failure to do so may damage the cords or cables and cause a fire or electric shock.



Take care not to touch the lens or lens cover to avoid taking an unclear image and possibly causing camera malfunction.



Avoid obstructing the lens or the flash when you capture an image.



Before inserting any cables or AC adapter, check the directions and do not insert by force. It may cause breakage of cable or camera.
It is highly likely to result in computer malfunctions when the 20 pin connector is connected to the USB port of a PC. Never connect the 20 pin connector to USB port of a PC.



Do not insert the memory card the wrong way round. Doing so may cause damage to the camera.



Before an important event or going on a trip, you should check the camera condition. Samsung cannot be held responsible for camera malfunctions.

Identification of features / Contents of camera

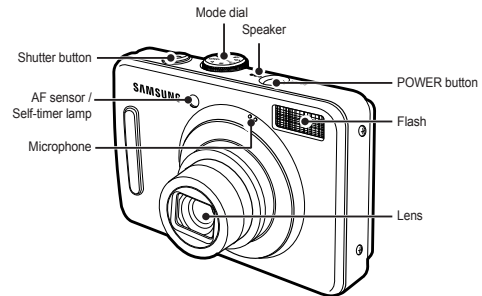
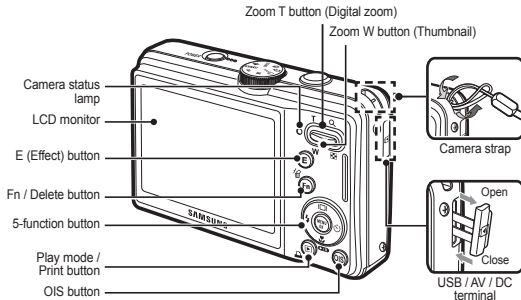

Contents Package

Please check that you have the correct contents before using this product. The contents can vary depending on the sales region. To buy the optional equipment, contact your nearest Samsung dealer or Samsung service centre.



Camera



User manual,
Product warranty



Camera strap



AV cable



Rechargeable battery
(SLB-10A)



AC adapter (SAC-47/
USB cable (SUC-C3)



Software CD

Sold Separately



SD/SDHC memory card/
MMC



Camera case

Battery life & Number of shot (Recording time)

- Number of images and battery life: Using the SLB-10A

	Battery life /Number of images	Conditions
Still image	Approx. 120 MIN/ Approx. 240 shots	Using the fully charged battery, Auto mode, 13M image size, Fine image quality, Shot to shot interval: 30Sec. Changing the zoom position between the Wide and the Tele after every shot. Using the flash on every second shot. Using the camera for 5 minutes and then Powering it off for 1 minute.
Movie	Approx. 120 MIN	Using the fully charged battery 640x480 image size 30fps frame rate

* These figures are measured under Samsung's standard conditions and shooting conditions and may vary depending on the user's methods.

* These figures are measured under OIS shooting condition.

- When using a 1GB SD memory, the specified shooting capacity will be as follows. These figures are approximate as image capacities can be affected by variables such as subject matter and memory card type.

	Recorded image size	Super Fine	Fine	Normal	30FPS	20FPS	15FPS
Still image	13M	147	284	418	-	-	-
	12M	167	315	465	-	-	-
	10M	199	384	547	-	-	-
	8M	246	462	680	-	-	-
	5M	379	720	1015	-	-	-
	3M	601	1067	1510	-	-	-
* Movie clip	1M	1876	2814	2948	-	-	-
	800	-	-	-	-	about 35 MIN	-
	640	-	-	-	about 36 MIN	-	about 70 MIN
	320	-	-	-	about 120 MIN	-	about 120 MIN

* The recording times can be changed by the zoom operation. The zoom button doesn't function during the movie recording.

When Using the Camera for the First Time

- Charge the rechargeable battery fully before using the camera for the first time.
- When the camera is turned on for the first time, a menu will be displayed in the LCD monitor to set date, time and language. This menu will not be displayed again after setting up the date, time and language. Set up the date, time and language before using this camera.

■ Setting up the language

1. Select the [Language] menu by pressing the **Up/Down** button and press the **Right** button.
2. Select the desired sub menu by pressing the **Up/Down** button and press the **OK** button.
 - You can select one of 26 languages. These are listed below:
English, Korean, French, German, Spanish, Italian, S.Chinese, T.Chinese, Japanese, Russian, Portuguese, Dutch, Danish, Swedish, Finnish, Thai, Bahasa (Malay / Indonesian), Arabic, Czech, Polish, Hungarian, Turkish, Estonian, Lituianian, Latvian and Persian.



■ Setting up the date, time and date type

1. Select the [Date&Time] menu by pressing the **Up/Down** button and press the **Right** button.
2. Select the desired sub menu by pressing the **Up/Down/Left/Right** button and press the **OK** button.

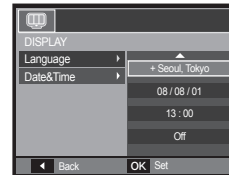

- Right** button: Selects world time/year/ month/ day/hour/ minute/date type
- Left** button: Moves the cursor to the [Date&Time] main menu if the cursor is at the first item of the date and time setup. In all other instances, the cursor will be shifted to the left of its current position.
- Up/Down** button: Changes the value of each item.

- × For more information on setting World Time, please refer to the documentation included with the software CD.

LCD monitor indicator

The LCD monitor displays information about the shooting functions and selections. Refer to the user manual included on the Software CD for more information.

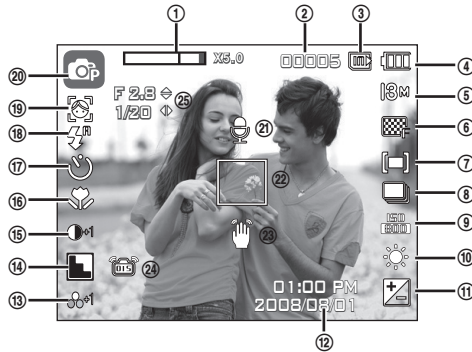

<Image & Full Status>

No.	Description	Icons
1	Optical/Digital Zoom bar/ Digital Zoom rate	x 5.0
2	Number of available shots remaining/Remaining time	00005/00:00:00
3	Memory card icon/ Internal memory icon	/
4	Battery	
5	Image Size	13M 10M 8M 5M 3M 800 640 320

No.	Description	Icons
6	Image Quality/Frame Rate	
7	Metering/Stabiliser	
8	Drive mode	
9	ISO	
10	White Balance	
11	Exposure compensation	
12	Date/Time	2008/08/01 01:00 PM
13	Saturation	
14	Sharpness/Mic. off	
15	Contrast	
16	Macro	
17	Self-timer	
18	Flash	
19	Face Detection · Self Portrait · Smile Shot · Blink Detection /Colour	
20	Recording mode	
21	Voice Memo	
22	Auto Focus Frame	
23	Camera shake Warning	
24	OIS (Optical Image tabilization)	
25	Aperture Value/Shutter Speed	F 2.8 1/20

Mode dial

- You can select the desired shooting mode by using the mode dial on the upper body of your camera.



Auto

Selects this mode for quick and easy picture taking with minimal user interaction. In this mode, you can select the basic menus.

To select an advanced menu, select the other camera mode.



Program

Selecting the automatic mode will configure the camera with optimal settings. You can still manually configure all functions except the aperture value and shutter speed.



Manual

The user can manually set both the aperture value and the shutter speed.



DUAL IS

This mode will reduce the effect of camera shake and help you get a well-exposed image in dim conditions.



Photo Help Guide

Helps the user learn the correct picture taking method and includes solutions for potential problems that may occur. This also enables the user to practice the best way to take the pictures.



Beauty Shot

Take a photo of portraits by setting options to clear facial imperfections.

SCENE



Use the menu to easily configure optimal settings for a variety of shooting situations.



Movie

For taking a movie

Taking a picture

■ How to take a picture

1. Turn on the **POWER** button and then select the desired shooting mode by using the mode dial on the upper body of your camera.

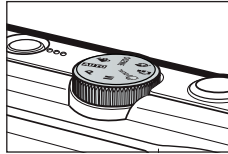

2. Hold the camera as shown.

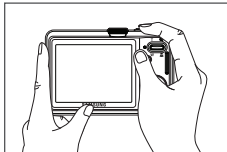

3. Confirm the composition.



4. Take a picture

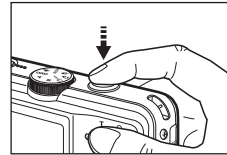

Pressing halfway down Focus and Flash status are checked.

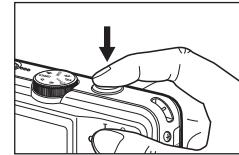

Pressing fully Image is taken.

■ How to record a movie.

Select the Movie Clip mode by using the mode dial on the upper body of your camera.

1. Confirm the composition.



2. Start the recording.
Press the **Shutter** button and the recording starts and press the **Shutter** button again to stop the recording

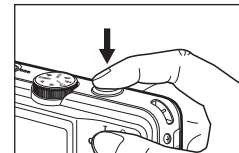

Playback, Deleting and Protecting Images

■ Playback the images

The last image stored on the memory is displayed.

Press the **Play mode** (▶) button.

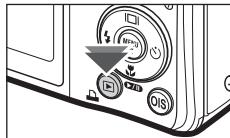

Select an image that you want to play back by pressing the **Left/Right** button

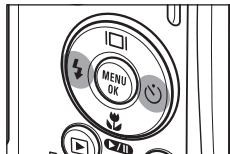

■ Delete button

This deletes images stored on the memory card.

1. Select an image that you want to delete by pressing the **Left/Right** button and press the **Delete** (🗑️) button.

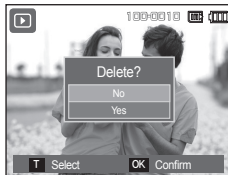

<Single Image>

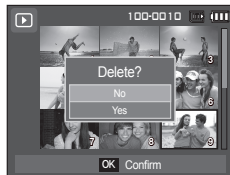

<Thumbnail Image>

2. To add images to delete, press the **T** button.

- **Left/Right** button: Selects images
- **T** button: Checks for deletion
- **OK** button: Deletes the selection

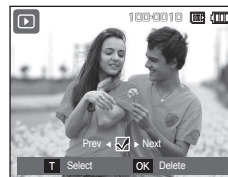

3. Select the submenu values by pressing the **Up/Down** button and then press the **OK** button.

- If [No] is selected: Cancels “Delete Image”.
- If [Yes] is selected: Deletes the selected images.

■ Protecting images

This is used to protect specific shots from being accidentally erased.

[Select]: Selected images are protected or unprotected.

[All]: All stored images are protected or unprotected.



- ✗ If you protect an image, the protect icon will be displayed on the LCD monitor.
- ✗ An image in LOCK mode will be protected from the delete function, but will NOT be protected from the [Format] function.



Downloading images

■ System Requirements

	For Windows	For Macintosh
USB support environment	PC with processor better than Pentium III 500MHz (Pentium III 800MHz recommended) Windows 2000 / XP / Vista Minimum 256MB RAM (Over 512MB recommended)	Power Mac G3 or later, or Intel Processor Mac OS 10.3 or later Minimum 256MB RAM (Over 512MB recommended)
Software support environment	250MB of available hard-disk space (Over 1GB recommended) 1024×768 pixels, 16-bit color display compatible monitor (24-bit color display recommended) Microsoft DirectX 9.0 or later	Not supported

- × It is not compatible with Windows XP and Vista 64-bit Edition.
- × Samsung is not responsible for any defects or damages caused by the use of unauthorized computer including an assembled PC.

■ PC connection mode

1. Install the supplied Software.

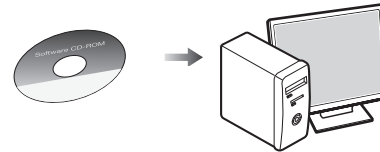

2. Download the images

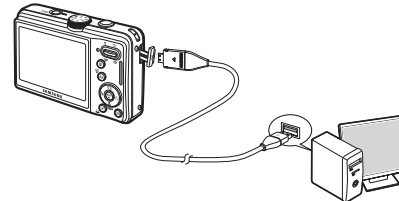

- Connect the camera and Computer with supplied USB cable and download the image on your computer to save them.

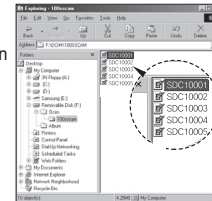

Specifications

- Image Sensor**
- Type: 1/1.72" CCD
 - Effective Pixel: Approx. 13.6 Mega-pixel
 - Total Pixel: Approx. 13.9 Mega-pixel

- Lens**
- Focal Length: Samsung lens f = 6.0 ~ 21.6mm (35mm film equivalent: 28~102 mm)
 - F No.: F2.8(W) ~ F5.7(T)
 - Digital Zoom:
Still Image mode: 1.0X ~ 5.0X
Play mode: 1.0X ~ 13.2X (depends on image size)

- LCD Monitor**
- 2.7" color TFT LCD (230,000 pixel)

- Focusing**
- Type: TTL auto focus (Multi-AF, Center AF, Face Detection AF)
 - Range

	Normal	Macro	Auto Macro
Wide	80cm ~ Infinity	5cm ~ 80cm	5cm ~ Infinity
Tele		50cm ~ 80cm	50cm ~ Infinity

- Shutter**
- Speed 1 ~ 1/1,500 sec. (Manual: 8 ~ 1/1,500 sec.)
 - AEB, continuous : 1/4 ~ 1/1,500 sec.

- Exposure**
- Control: Program AE
 - Metering: Multi, Spot, Center-weighted, Face Detection AE
 - Compensation: $\pm 2EV$ (1/3EV steps)
 - ISO: Auto, 80, 100, 200, 400, 800, 1600, 3200 (Selectable 3M or under)

- Flash**
- Modes: Auto, Auto & Red-eye reduction, Fill-in flash, Slow sync, Flash off, Red-eye Fix
 - Range: Wide: 0.5 ~ 4.6m, Tele: 0.5 ~ 2.3 m (ISO Auto)
 - Recharging Time: Approx. under 4 seconds (new battery)

- Shake Reduction**
- Dual IS (OIS + DIS)
* OIS (Optical Image Stabilization), DIS (Digital Image Stabilization)

- Sharpness**
- Soft+, Soft, Normal, Vivid, Vivid+

- White Balance**
- Auto, Daylight, Cloudy, Fluorescent_H, Fluorescent_L, Tungsten, Custom

- Voice Recording**
- Voice Recording (max 10 hours)
 - Voice Memo in Still Image (max. 10 sec.)

- Date Imprinting**
- Date, Date & Time, Off (user selectable)

- Shooting**
- Still Image
 - Mode: Auto, Program, Manual, Dual IS, Photo Help Guide, Beauty Shot, Scene
 - × Scene: Nightscene, Portrait, Children, Landscape, Text, Close-up, Sunset, Dawn, Backlight, Fireworks, Beach & Snow
 - Shooting: Single, Continuous, AEB, Motion Capture
 - Self-timer: 2 sec., 10 sec., Double (10 sec, 2 sec), Motion Timer

Specifications

- Movie Clip
 - With Audio or without Audio (user selectable, recording time : Memory capacity dependent, max 2hours)
 - Size: 800x592(20FPS), 640x480 (30FPS,15FPS), 320x240(30FPS, 15FPS)
 - Frame rate: 15FPS, 20FPS, 30FPS
 - Optical Zoom up to 3.6X (Sound goes mute when operating the zoom function)
 - Movie Editing (Embedded):
Movie Stabilization, Pause during recording, Still Image Capture Time Trimming

- Image Size and Capacity (1GB Size)

	13M	12M	10M	8M	5M	3M	1M
	4224x3168	4224x2816	4224x2376	3264x2448	2592x1944	2048x1536	1024x768
Super Fine	147	167	199	246	379	601	1876
Fine	284	315	384	462	720	1067	2814
Normal	418	465	547	680	1015	1510	2948

× These figures are measured under Samsung standard conditions and may vary depending on shooting conditions and camera settings.

Storage

- Media
 - Internal memory: 30MB
 - External Memory (Optional)
MMC Plus (Up to 2GB, guaranteed, 4bit 20MHz)
SD (up to 4GB guaranteed)
SDHC (up to 8GB guaranteed)
 - * Internal memory capacity is subject to change without prior notice.
- File Format
 - Still Image: JPEG (DCF), EXIF 2.21, DPOF 1.1, PictBridge 1.0
 - Movie Clip: AVI (MPEG-4)
 - Audio: WAV

E Button

- Recording Effect:
Color Effect: Normal, B&W, Sepia, Red, Blue, Green, Negative, Custom Color
Image Adjust: Saturation, Contrast, Sharpness
- Playback Effect:
Image Edit: Resize, Rotate, Trimming
Color Effect: Normal, B&W, Sepia, Red, Blue, Green, Negative, Custom Color
Image Adjust: ACB, Red Eye Fix, Brightness, Contrast, Saturation, Face Retouch

Image Play

- Single image, Thumbnails, Slide show, Movie clip
* Slide show : Slide show with Effect & Music

Specifications

Interface	<ul style="list-style-type: none">- Digital output connector: USB 2.0 High Speed 20 pin connector- Audio: Mono (Speaker), Stereo (Microphone)- Video output: NTSC, PAL (user selectable)- DC Adapter: 4.2V, 20 pin connector
Power Source	<ul style="list-style-type: none">- Rechargeable battery: SLB-10A, 3.7V (1,050mAh)- Adaptor: SAC-47, SUC-C3× Included battery may vary depending on sales region.
Dimensions (WxHxD)	<ul style="list-style-type: none">- 91.6 X 61 X 22.95mm (excluding protrusions)
Weight	<ul style="list-style-type: none">- 138g (without batteries and card)
Operating Temperature	<ul style="list-style-type: none">- 0 ~ 40°C
Operating Humidity	<ul style="list-style-type: none">- 5 ~ 85%
Software	<ul style="list-style-type: none">- Application: Samsung Master, Adobe Reader

- × Specifications are subject to change without prior notice.
- × All trademarks are the property of their respective owners.

EN-14

Correct disposal of batteries in this product



(Applicable in the European Union and other European countries with separate battery return systems.)

This marking on the battery, manual or packaging indicates that the batteries in this product should not be disposed of with other household waste at the end of their working life. Where marked, the chemical symbols Hg, Cd or Pb indicate that the battery contains mercury, cadmium or lead above the reference levels in EC Directive 2006/66. If batteries are not properly disposed of, these substances can cause harm to human health or the environment.

To protect natural resources and to promote material reuse, please separate batteries from other types of waste and recycle them through your local, free battery return system.

The rechargeable battery incorporated in this product is not user replaceable. For information on its replacement, please contact your service provider.

Familiarización con su cámara fotográfica

- Microsoft Windows, y el logotipo de Windows son marcas registradas de la sociedad Microsoft constituida en Estados Unidos y en otros países.
- Todos los nombres de marcas y productos que aparecen en este manual son marcas registradas de sus empresas respectivas.
- Los contenidos e ilustraciones de este manual están sujetos a cambios sin previo aviso para la actualización de las funciones de la cámara.
- Para más información, consulte el manual de usuario incluido en el CD de software.
- Los documentos PDF del manual de usuario se incluyen en el CD-ROM de software suministrado con esta cámara. Busque los archivos PDF con el Explorador de Windows. Antes de abrir los archivos PDF, deberá instalar el Adobe Reader incluido en el CD-ROM de Software.

Contenido

Familiarización con su cámara fotográfica	1
Eliminación correcta de este producto	1
Identificación de características/Contenido de la cámara	4
Duración de la pila y número de disparos (tiempo de grabación)	5
Al utilizar la cámara por primera vez	6
Indicador del monitor LCD	7
Dial de modos	8
Tomar una fotografía	9
Reproducción, eliminación y protección de imágenes	10
Descarga de imágenes	11
Especificaciones	12
Eliminación correcta de las baterías de este producto	14

Eliminación correcta de este producto



Eliminación correcta de este producto (material eléctrico y electrónico de descarte)

(Aplicable en la Unión Europea y en países europeos con sistemas de recogida selectiva de residuos) La presencia de esta marca en el producto o en el material informativo que lo acompaña, indica que al finalizar su vida útil no deberá eliminarse junto con otros residuos domésticos. Para evitar

los posibles daños al medio ambiente o a la salud humana que representa la eliminación incontrolada de residuos, separe este producto de otros tipos de residuos y reciclelo correctamente para promover la reutilización sostenible de recursos materiales. Los usuarios particulares pueden contactar con el establecimiento donde adquirieron el producto, o con las autoridades locales pertinentes, para informarse sobre cómo y dónde pueden llevarlo para que sea sometido a un reciclaje ecológico y seguro. Los usuarios comerciales pueden contactar con su proveedor y consultar las condiciones del contrato de compra. Este producto no debe eliminarse mezclado con otros residuos comerciales.



Samsung Techwin cuida el medio ambiente en todas las etapas de fabricación del producto para conservar el planeta y está emprendiendo varias acciones para ofrecer a los clientes productos más ecológicos. La marca Eco representa la voluntad de Samsung Techwin de crear productos ecológicos e indica que el producto cumple la directiva EU RoHS..

Familiarización con su cámara fotográfica

PELIGRO

PELIGRO indica una situación peligrosa inminente que, si no se evita, provocará la muerte o heridas graves.



No intente realizar ninguna modificación en esta cámara. Puede provocar incendios, heridas, descargas eléctricas o daños graves a usted o a la cámara. La inspección interna, el mantenimiento y las reparaciones debe realizarlas su distribuidor o el centro de servicio de Samsung Camera.



Si algún líquido u objeto extraño llegara a entrar en la cámara, no la use. Apague la cámara y enseguida desconecte la fuente de alimentación (las pilas o el Adaptador de CA). Debe ponerse en contacto con su distribuidor o Centro de Servicios Samsung Camera. No siga utilizando la cámara, ya que puede provocar incendios o descargas eléctricas.



No utilice este producto cerca de gases inflamables o explosivos, ya que puede aumentar el riesgo de explosión.



No inserte ni deje caer objetos extraños inflamables o metálicos en la cámara a través de puntos de acceso, p. ej. la ranura de la tarjeta de memoria y el receptáculo de pilas. Puede causar un incendio o descargas eléctricas.



No maneje esta cámara con las manos mojadas. Esto podría presentar un riesgo de descarga eléctrica.

ES-2

ADVERTENCIA

ADVERTENCIA indica una situación de riesgo potencial que, si no se evita, podría ocasionar la muerte o una lesión grave.



No utilice el flash muy cerca de las personas o de los animales. Colocar el flash demasiado cerca de los ojos del sujeto, podría dañarle la vista.



Por razones de seguridad, mantenga este producto y sus accesorios fuera del alcance de niños o de animales para evitar accidentes tales, como por ejemplo:

- Que se traguen las pilas o los accesorios pequeños de la cámara. Si ocurre algún accidente, consulte al médico inmediatamente.
- Podría ocurrir una lesión con las piezas móviles de la cámara.



Las pilas y la cámara pueden calentarse si se usan durante un tiempo prolongado, lo que puede dar lugar a un mal funcionamiento de la cámara. Si este es el caso, deje reposar la cámara por unos pocos minutos para permitir que se refresque.



No deje esta cámara en lugares sujetos a temperaturas extremadamente altas, tales como un vehículo cerrado, luz directa del sol u otros lugares donde haya variaciones extremas de temperatura. La exposición a temperaturas extremas puede afectar de manera adversa los componentes internos de la cámara y podría ocasionar un incendio.



Durante su uso, no cubra la cámara ni el cargador. Esto puede provocar calentamiento y distorsionar la carcasa de la cámara o provocar un incendio. Utilice siempre la cámara y sus accesorios en una zona muy ventilada.



Familiarización con su cámara fotográfica

PRECAUCIÓN

PRECAUCIÓN indica una situación de riesgo potencial que, si no se evita, podría ocasionar una lesión menor o moderada.



Quite las pilas cuando no vaya a utilizar la cámara durante un largo periodo de tiempo. Las pilas pueden dejar escapar electrólito corrosivo y dañar de forma irreparable los componentes de la cámara.



La fuga, el recalentamiento, o la explosión de las pilas podría provocar un fuego o una lesión.

- Use pilas de la especificación correcta para la cámara.
- No haga cortocircuito, ni caliente o tire las pilas en el fuego.
- No inserte la pila con la polaridad invertida.



Asegúrese de formatear la tarjeta de memoria si está utilizando una memoria recién comprada por primera vez, si contiene datos que la cámara no puede reconocer o si contiene imágenes capturadas con otra cámara.



No dispare el flash cuando esté en contacto con manos u objetos. No toque el flash tras utilizarlo continuamente. Puede quemarse la piel.



Las tarjetas de crédito pueden desmagnetizarse si de dejan cerca de la carcasa. No deje tarjetas de banda magnética cerca de la carcasa.



No mueva la cámara cuando está encendida, si está utilizando el adaptador de CA. Tras usar la cámara, apáguela siempre antes de desenchufar el adaptador del enchufe de la pared. A continuación, asegúrese de que están desconectados los cables de otros dispositivos antes de mover la cámara. El no hacer esto puede dañar los cordones o cables y provocar un incendio o una descarga eléctrica.



Tenga cuidado de no tocar la lente ni su tapa para evitar que se tome una foto oscura o que pueda dañarse la cámara.



Evite obstruir la lente del flash cuando tome una fotografía.



Antes de introducir cualquier cable o adaptador CA compruebe las direcciones y no lo introduzca aplicando fuerza. Podrían romperse el cable o la cámara.

Es muy probable que su ordenador funcione mal si conecta el conector de 20 patillas al puerto USB de un ordenador. Nunca conecte el conector de 20 patillas al puerto USB de un ordenador.



No inserte la tarjeta de memoria del otro modo. Hacerlo podría dañar la cámara.



Antes de un evento importante o de ir de viaje, debe comprobar el estado de la cámara. Samsung no se hace responsable de los fallos de funcionamiento de la cámara.

Identificación de características/Contenido de la cámara



Gráfico del sistema

Revise que estén todos los componentes antes de usar este producto. El contenido puede variar en función de la zona de venta. Para comparar equipos opcionales, diríjase al distribuidor de Samsung o al centro de servicio de Samsung más cercano.



Cámara

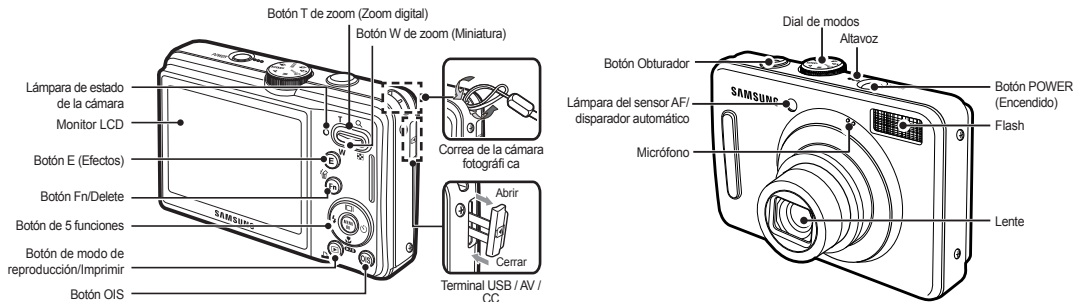

Manual de usuario,
Garantía del producto



Correa de la cámara
fotográfica



Cable AV



Pila recargable
(SLB-10A)



Adaptador de CA (SAC-47)/
cable USB (SUC-C3)



CD de software



Tarjeta de memoria
SD/SDHC/MMC



Bolsa

Se vende por
separado

Duración de la pila y número de disparos (tiempo de grabación)

- Número de imágenes y duración de la pila: Utilizando SLB-10A

	Vida de la pila/Número de imágenes	Condiciones
Imagen fija	Aprox. 120 MIN/ Aprox. 240 disparos	Uso de la pila totalmente cargada modo Automático, tamaño de la imagen de 13M, calidad de imagen buena, intervalo entre disparos: 30 seg. El ajuste de la posición entre el gran angular y el teleobjetivo se cancela después de cada disparo. Utilización del flash en cada segundo disparo. Utilizar la cámara durante 5 minutos y después apagarla durante 1 minuto.
Película	Aprox. 120 MIN	Uso de la pila totalmente cargada. Tamaño de imagen 640x480. Velocidad de 30 cps.

- * Estas cifras se miden en las condiciones estándares y las condiciones de disparo de Samsung y pueden variar en función del modo de uso del usuario.
- * Estas cifras son mediciones realizadas en las condiciones de disparo OIS.

- Al utilizar una memoria SD de 1GB, la capacidad de disparo especificada será la siguiente. Estas cifras son aproximadas ya que la capacidad de la imagen puede verse afectada por variables como el sujeto y el tipo de tarjeta de memoria.

Tamaño de imagen grabado	SUPERFINA	FINA	NORMAL	30 FPS	20 FPS	15 FPS
Imagen fija	13M	147	284	418	-	-
	12M	167	315	465	-	-
	10M	199	384	547	-	-
	8M	246	462	680	-	-
	5M	379	720	1015	-	-
	3M	601	1067	1510	-	-
* Imagen en movimiento	1M	1876	2814	2948	-	-
	800	-	-	-	-	Aprox. 35 MIN
	640	-	-	-	Aprox. 36 MIN	-
	320	-	-	-	Aprox. 120 MIN	Aprox. 70 MIN
						Aprox. 120 MIN

- * Los tiempos de grabación pueden cambiarse con la utilización del zoom. El botón de zoom no funciona durante la grabación de imágenes en movimiento.

Al utilizar la cámara por primera vez

- Cargue completamente la pila recargable antes de utilizar la cámara por primera vez.
- Si la cámara se enciende por primera vez, aparecerá un menú para establecer la fecha, hora e idioma en el monitor LCD. Este menú no aparecerá de nuevo después de establecer la fecha, hora e idioma. Establezca la fecha, hora e idioma antes de utilizar esta cámara.

■ Configuración del idioma

1. Seleccione el menú [Language] pulsando el botón **Arriba/Abajo** y después pulse el botón **Derecha**.



2. Seleccione el submenú deseado pulsando el botón **Arriba/Abajo** y pulse el botón **OK**.
 - Puede seleccionar entre 26 idiomas, que aparecen abajo: inglés, coreano, francés, alemán, español, italiano, chino simplificado, chino tradicional, japonés, ruso, portugués, neerlandés, danés, sueco, finés, tailandés, bahasa (malayo/indonesio) árabe, húngaro, checo polaco, turco, Estonio, lituano, letón y persa.

■ Configuración de la fecha, hora y tipo de fecha

1. Seleccione el submenú [Date&Time] pulsando el botón **Arriba/Abajo** y pulse el botón **Derecha**.
2. Seleccione el submenú deseado pulsando el botón **Arriba/Abajo/Izquierda/Derecha** y pulse el botón **OK**.

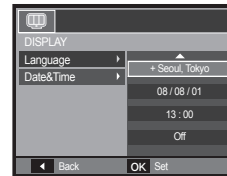

Botón **Derecha**: Selecciona la hora mundial/año/mes/día/horas/minutos/tipo de fecha.

Botón **Izquierda**: Mueve el cursor al menú principal [Date&Time] si aquél está en el primer elemento de la configuración de fecha y hora. En el resto de los casos, el cursor se cambiará a la izquierda de su posición actual.

Botón **Arriba/Abajo**: Cambia el valor de cada ítem.

- * Para obtener información adicional acerca de la configuración de Hora mundial, consulte la documentación que se incluye con el CD del software.

Indicador del monitor LCD

El monitor LCD presenta información acerca de las funciones y las selecciones de la toma. Para más información, consulte el manual de usuario incluido en el CD de software.

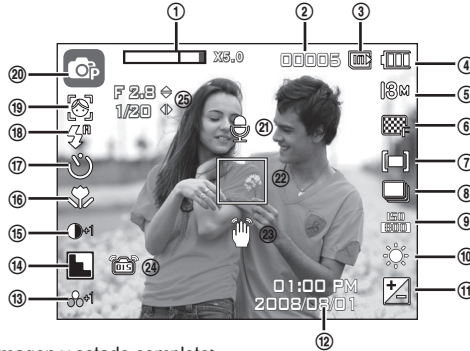

<Imagen y estado completo>

Nº	Descripción	Iconos
1	Barra del zoom digital/óptico Velocidad del zoom digital	x 5.0
2	Número de disparos disponibles restantes/Tiempo restante	00005/00:00:00
3	Icono de tarjeta de memoria/Icono de memoria interna	/
4	Pila	
5	Tamaño de la imagen	13M 8M 5M 3M M 800 640 320

Nº	Descripción	Iconos
6	Calidad de la imagen/ Velocidad de cuadros	
7	Medición/Estabilizador	
8	Modo de avance	
9	ISO	
10	Equilibrio de blancos	
11	Compensación de exposición	
12	Fecha/Hora	2008/08/01 01:00 PM
13	Saturación	
14	Nitidez/Micrófono desactivado	
15	Contraste	
16	Macro	
17	Disparador automático	
18	Flash	
19	Detecc Rostro · Autorretrato · Disp. Sonr · Detec.	
20	Modo de grabación	
21	Memoria de voz	
22	Cuadro del enfoque automático	
23	Advertencia de movimiento de la cámara	
24	OIS (Estabilización de Imagen Óptica)	
25	Valor de apertura/Velocidad de obturación	F 2.8 1/20

Dial de modos

- Puede seleccionar el modo de disparo que desee con el dial de modos de la parte superior de la cámara.



AUTO

Seleccione este modo para tomar una foto rápida y fácil con el mínimo de interacción por parte del usuario. En este modo, puede seleccionar los menús básicos. Para seleccionar un menú avanzado, seleccione el otro modo de cámara.



PROGRAMA

Si selecciona el modo automático, la cámara utilizará los ajustes óptimos. No obstante, puede configurar manualmente todas las funciones excepto el valor de apertura y la velocidad del obturador.



MANUAL

El usuario puede configurar manualmente el valor de apertura y la velocidad del obturador.



DUAL IS

Este modo reducirá la vibración de la cámara y le ayudará a sacar una buena foto cuando hay poca luz.



GUÍA DE AYUDA DE LA CÁMARA

Ayuda al usuario a aprender el método para sacar fotos correctamente e incluye soluciones para posibles problemas que puedan surgir. También permite al usuario practicar el mejor modo de sacar las fotos.



DISPARO BELLEZA

Realizar una foto de retrato confi gurando las opciones para eliminar imperfecciones faciales.

SCENE



Use el menú para configurar fácilmente los valores óptimos para varias situaciones de disparo.



IMAGEN MOV

Para grabar una imagen en movimiento

Tomar una fotografía

■ Cómo tomar una fotografía

1. Encienda la cámara y después seleccione el modo de disparo que desee con el dial de modos de la parte superior de la cámara.

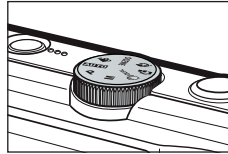

2. Sujete la cámara según se muestra.

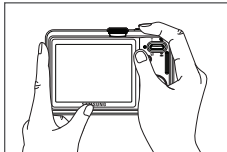

3. Confirme la composición.



4. Tome una fotografía

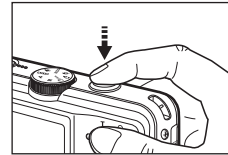

Al pulsar hasta medio recorrido podrá comprobar el estado del enfoque y el flash.

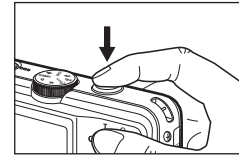

Al pulsar por completo, se captura la imagen.

■ Cómo grabar una imagen en movimiento.

Seleccione el modo IMAGEN MOV con el dial de modos de la parte superior de la cámara.

1. Confirme la composición.



2. Inicie la grabación.

Pulse el botón del obturador y se iniciará la **grabación**, y pulse el botón del obturador de nuevo para detener la **grabación**.

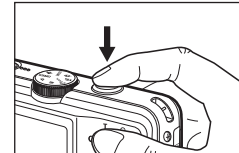

Reproducción, eliminación y protección de imágenes

■ Reproducción de las imágenes

Se muestra la última imagen guardada en la memoria.

Pulse el botón **Modo de reproducción** (▶).

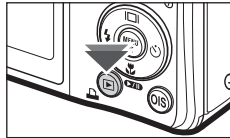

Seleccione la imagen que desea reproducir presionando el botón **Izquierda/Derecha**.

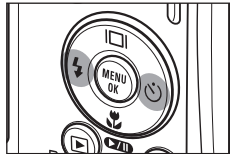

■ Botón eliminar

Esto elimina imágenes almacenadas en la tarjeta de memoria.

1. Seleccione una imagen que desee eliminar pulsando el botón **Izquierda/Derecha** y pulse el botón **BORRAR** (🗑).



<Imagen individual>



<Imagen en miniatura>

2. Para añadir imágenes que desee borrar, pulse el botón **T**.

– Botón **Izquierda/Derecha**:

Selecciona imágenes

– Botón **T**: Comprueba si se han borrado

– Botón **OK**: Confirma la selección

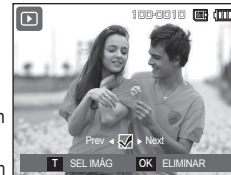

3. Seleccione los valores del submenú pulsando el botón **Arriba/Abajo** y después pulse el botón **OK**.

– Si se selecciona [NO]: Cancela "Eliminar imagen".

– Si se selecciona [SÍ]: borra las imágenes seleccionadas.

■ Protección de imágenes

Esto se utiliza para que los disparos específicos no se borren por accidente.

[SEL IMÁG]: Las imágenes seleccionadas son protegidas o desprotegidas.

[TODAS]: Todas las imágenes guardadas son protegidas o desprotegidas.

× Si se protege una imagen, el icono de protección aparecerá en el monitor LCD.

× En el modo [BLOQUEAR] se protegerá una imagen de la función borrar, pero NO se protegerá de la función [FORMATO].



Descarga de imágenes

■ Requisitos del sistema

	Para Windows	Para Macintosh
Entorno de apoyo USB	PC con procesador más moderno que Pentium III 500 MHz (Pentium III 800 MHz recomendado) Windows 2000 / XP / Vista Mínimo 256 MB de RAM (se recomienda más de 512 MB)	Power Mac G3 o posterior o procesador Intel Mac OS 10.3 o posterior Mínimo 256 MB de RAM (se recomienda más de 512 MB)
Entorno de apoyo de software	250 MB de espacio disponible en disco (se recomienda más de 1GB) Monitor compatible con pantalla a color de 16 bits, 1024 × 768 píxeles (se recomienda una pantalla a color de 24 bits) Microsoft DirectX 9.0 o posterior	No admitido

- ✘ La versión 64bit Edition no es compatible con Windows XP o Vista.
- ✘ Samsung no se hace responsable de los defectos o daños causados por el uso de ordenadores no autorizados, incluyendo un ordenador con configuración.

■ Modo de conexión de PC

1. Instale el software suministrado.

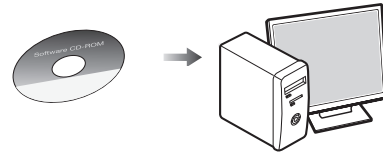

2. Descargue las imágenes

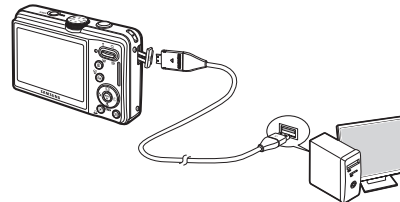

- Conecte la cámara y el ordenador con el cable USB suministrado y descargue la imagen en el ordenador para guardarla.

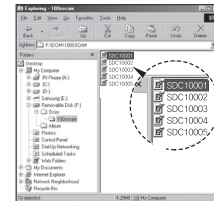

Especificaciones

Sensor de la imagen	<ul style="list-style-type: none"> – Tipo: CDC 1/1.72" – Píxeles efectivos: Aprox. 13.6 Megapíxeles – Píxeles totales: aprox. 13.9 megapíxeles 		
Lente	<ul style="list-style-type: none"> – Distancia focal: lente NV $f = 6.0 \sim 21.6$ mm (Equivalencia a película de 35 mm: 28~102 mm) – F No. : F2.8(W) ~ F5.7(T) – Zoom digital: Modo de Imagen fija: 1.0X ~ 5.0X Modo de reproducción: 1.0X ~ 13.2X (depende del tamaño de la imagen) 		
Monitor LCD	– LCD TFT de 2.7" a color (230.000 píxeles)		
Enfoque	<ul style="list-style-type: none"> – Tipo: Enfoque automático TTL (Multi AF, AF Central, Reconocimiento del rostro AF) – Alcance 		
	Normal	Macro	Macro automática
Angular	80cm ~ infinito	5 cm ~ 80 cm	5 cm ~ infinito
Teleobjetivo		50 cm ~ 80 cm	50 cm ~ infinito
Obturador	<ul style="list-style-type: none"> – Velocidad 1 ~ 1/1,500 seg. (Nocturno: 8 ~ 1/1,500 seg.) – AEB, CONTINUO : 1/4 ~ 1/1,500 SEG. 		
Exposición	<ul style="list-style-type: none"> – Control : Programa AE – Medición: Múltiple, Puntual, Al centro, Reconocimiento de cara – Compensación : ± 2 EV (en pasos de 1/3 EV) – ISO: AUTO, 80, 100, 200, 400, 800, 1600, 3200 (Seleccionable 3M o inferior) 		

ES-12

Flash	<ul style="list-style-type: none"> – Modos : Automático, Automático & Reducción de ojos rojos, Flash de relleno, Sincronización lenta, Flash desactivado, Eliminar ojos rojos – Alcance: Gran angular : 0.5 ~ 4.6 m, Tele : 0.5 ~ 2.3 m (ISO Auto) – Aprox. menos de 4 segundos (pila nueva)
Reducción de la vibración	<ul style="list-style-type: none"> – Doble IS (OIS + DIS) * OIS (Estabilización óptica de imagen), DIS (Estabilización digital de imagen)
Nitidez	– Suave+, Suave, Normal, Intensa, Intensa+
Equilibrio de	– Auto, Luz del día, Nublado, Fluorescente_H, Fluorescente_L, Tungsteno, Personalizable
Grabación de	– Grabación de voz (Máx. 10 horas)
Estampación de	– Fecha, Fecha y hora, Desactivado (seleccionable por el usuario)
Toma fotográfica	<ul style="list-style-type: none"> – Imagen fija <ul style="list-style-type: none"> • Modo: Auto, Programa, Manual, DUAL IS, Guía de ayuda de la cámara, Disparo bello, Escena × Escena: Nocturno, Retrato, Paisaje, Texto, 1er plano, Ocaso, Amanecer, Luz de fondo, Fuegos artificiales, Playa y nieve • Disparo: Individual, continuo, captura en movimiento, AEB, disparo de intervalo • Disparador automático: 2 seg., 10 seg., disparador automático doble (10 seg., 2 seg.), detector de movimiento

Especificaciones

- Imagen en movimiento
 - Con audio o sin audio (seleccionadle por el usuario, tiempo de grabación: en función de la capacidad de la memoria, máx. 2 horas)
 - Tamaño: 800x592(20FPS), 640x480 (30FPS,15FPS), 320x240(30FPS, 15FPS)
 - Velocidad de cuadros: 15FPS, 20FPS, 30FPS
 - Zoom óptico hasta 3,6X (Si silencia el sonido cuando se está utilizando la función de zoom)
 - Edición de película (incrustado):
Estabilización de película, Pausa durante la grabación, captura de imagen fija, recorte de tiempo

Almacenamiento

- Medio
 - Memoria interna: 30 MB
 - Memoria externa (Opcional)
MMC Plus (hasta 2 GB garantizados, 4bit 20MHz)
SD (hasta 4GB garantizado)
Tarjeta SDHC (hasta 8GB garantizado)
 - * La capacidad de memoria interna puede cambiar sin previo aviso.
- Formato de archivo
 - Imagen fija: JPEG (DCF), EXIF 2.21, DPOF 1.1, PictBridge 1.0
 - Imagen en movimiento: AVI (MPEG-4)
 - Audio: WAV

- Tamaño y capacidad de la imagen (tamaño 1GB)

	13M	12M	10M	8M	5M	3M	1M
	4224x3168	4224x2816	4224x2376	3264x2448	2592x1944	2048x1536	1024x768
SUPERFINA	147	167	199	246	379	601	1876
FINA	284	315	384	462	720	1067	2814
NORMAL	418	465	547	680	1015	1510	2948

* Estas cifras son mediciones realizadas en las condiciones estándar de Samsung y podrían variar dependiendo de las condiciones de la toma y la configuración de la cámara.

Botón E

- Efecto de grabación:
Color: Normal, B Y N, Sepia, Rojo, Azul, Verde, Negativo, Color Predet.
Ajuste Foto: Saturación, Contraste, Nitidez
- Efecto De Reproducción:
Editar Imagen: Cambiar Tamaño, Rotar, Recorte
Color: Normal, B Y N, Sepia, Rojo, Azul, Verde, Negativo, Color Predet.
Ajuste Foto: Acb, Correg. Oj. Rojos, Brillo, Contraste, Saturación, Retoque Rostro

Reproducción de imagen

- Imagen individual, Imágenes en miniatura, Presentación de diapositivas, Imagen en movimiento
- * Presentación de diapositivas:
Presentación de imágenes con música y efectos.

Especificaciones

Interfaz	<ul style="list-style-type: none">– Conector de salida digital : USB 2.0 de alta velocidad Conector de 20 patillas– Audio: Monofónico (Parlante), Estéreo (Audífonos)– Salida de video : NTSC, PAL (seleccionable por el usuario)– Adaptador CC: 4.2 V, Conector de 20 patillas
Fuente de alimentación de energía	<ul style="list-style-type: none">– Pila recargable: SLB-10A, 3.7V (1,050 mAh)– Adaptador: SAC-47,SUC-C3× Las pilas incluidas pueden variar dependiendo de la zona de venta.
Dimensiones (WxHxD)	<ul style="list-style-type: none">– 91.6 X 61 X 22.95mm (excluyendo el saliente)
Peso	<ul style="list-style-type: none">– 138g (sin pilas ni tarjeta)
Temperatura de funcionamiento	<ul style="list-style-type: none">– 0 ~ 40 °C
Humedad de funcionamiento	<ul style="list-style-type: none">– 5 ~ 85%
Software	<ul style="list-style-type: none">– Aplicación: Samsung Master, Adobe Reader

- × Las especificaciones están sujetas a cambio sin previo aviso.
- × Todas las marcas comerciales son propiedad de sus respectivos propietarios.

Eliminación correcta de las baterías de este producto



(Aplicable en la Unión Europea y en otros países europeos con sistemas de recogida selectiva de baterías.)

La presencia de esta marca en las baterías, el manual o el paquete del producto indica que cuando haya finalizado la vida útil de las baterías no deberán eliminarse junto con otros residuos domésticos. Los símbolos químicos Hg, Cd o Pb, si aparecen, indican que la batería contiene mercurio, cadmio o plomo en niveles superiores a los valores de referencia admitidos por la Directiva 2006/66 de la Unión Europea. Si las baterías no se desechan convenientemente, estas sustancias podrían provocar lesiones personales o dañar el medioambiente.

Para proteger los recursos naturales y promover el reciclaje, separe las baterías de los demás residuos y recíclelas mediante el sistema de recogida gratuito de su localidad.

El usuario no debe sustituir la batería recargable que incluye este producto. Para obtener información sobre cómo cambiarla, póngase en contacto con su proveedor de servicio técnico.



Découvrir votre appareil photo

- Microsoft Windows et le logo Windows sont des marques déposées appartenant à Microsoft Corporation incorporated aux États Unis et/ou dans d'autres pays.
- Tous les noms de marque et de produits qui apparaissent dans ce manuel sont des marques déposées appartenant aux sociétés respectives.
- Le contenu et les illustrations de ce manuel sont susceptibles d'être modifiés sans avertissement préalable.
- Reportez-vous au manuel d'utilisation se trouvant sur le CD de logiciels pour davantage d'informations.
- Les documents PDF du manuel d'utilisation sont fournis sur le CD-ROM fourni avec cet appareil photo. Recherchez les fichiers PDF avec l'explorateur Windows. Avant d'ouvrir les fichiers PDF, vous devez installer Adobe Reader fourni sur le CD-ROM.

Table des matières

Découvrir votre appareil photo	1
Élimination de ce produit	1
Caractéristiques / Accessoires de l'appareil photo	4
Durée de vie de la pile et Nombre de prises de vue (durée d'enregistrement)	5
Lorsque vous utilisez l'appareil photo pour la première fois	6
Indicateur de l'écran LCD	7
Sélecteur de mode	8
Prendre une photo	9
Lecture, Suppression et Protection des images	10
Télécharger des images	11
Caractéristiques	12
Élimination des batteries de ce produit	14

Élimination de ce produit



Comment éliminer ce produit (déchets d'équipements électriques et électroniques)

(Applicable dans les pays de l'Union Européen et aux autres pays européens disposant de systèmes de collecte sélective) Ce symbole sur le produit ou sa documentation indique qu'il ne doit pas être éliminé en fin de vie avec les autres déchets

ménagers. L'élimination incontrôlée des déchets pouvant porter préjudice à l'environnement ou à la santé humaine, veuillez le séparer des autres types de déchets et le recycler de façon responsable. Vous favoriserez ainsi la réutilisation durable des ressources matérielles. Les particuliers sont invités à contacter le distributeur leur ayant vendu le produit ou à se renseigner auprès de leur mairie pour savoir où et comment ils peuvent se débarrasser de ce produit afin qu'il soit recyclé en respectant l'environnement. Les entreprises sont invitées à contacter leurs fournisseurs et à consulter les conditions de leur contrat de vente. Ce produit ne doit pas être éliminé avec les autres déchets commerciaux.



Pour Samsung Techwin, le respect de l'environnement à tous les sites de fabrication est important ; Samsung Techwin met tout en œuvre pour fournir aux clients, des produits respectant l'environnement. La marque Eco représente la volonté de Samsung Techwin de créer des produits respectant l'environnement, et indique que le produit répond aux normes EU Ro HS.



Découvrir votre appareil photo

DANGER

Le symbole DANGER avertit d'un danger imminent qui, si vous ne suivez pas les consignes de sécurité, peut entraîner des blessures graves, voire mortelles.



N'essayez pas de faire une quelconque modification sur votre appareil photo. Toute modification pourrait causer un choc électrique, un incendie, des blessures corporelle ou des dommages à l'appareil photo. L'inspection interne de l'appareil, l'entretien et les réparations doivent être réalisées par votre revendeur ou le Centre de service après-vente de Samsung.



Si un liquide ou un objet pénètre dans l'appareil, prenez garde de ne pas utiliser ce dernier. Éteignez l'appareil photo, puis coupez l'alimentation (batteries ou adaptateur CA). Prenez contact avec votre revendeur ou le Centre de service après-vente de Samsung. D'ici là, n'utilisez en aucun cas l'appareil pour éviter tout incendie et toute électrocution.



Veillez à ne pas utiliser cet appareil à proximité de produits inflammables ou de gaz explosifs, car cela pourrait augmenter les risques d'explosion.



N'insérez pas et ne laissez pas tomber d'objets métalliques ou inflammables dans l'appareil photo par les points d'accès, par exemple le logement de la carte mémoire et le compartiment de piles. Cela peut provoquer un incendie ou un choc électrique.



Ne manipulez pas cet appareil avec des mains humides. Cela pourrait causer un incendie ou un choc électrique.

FR-2

AVERTISSEMENT

Le symbole AVERTISSEMENT indique un danger éventuel qui, si vous ne suivez pas les consignes de sécurité, peut entraîner des blessures graves, voire mortelles.



N'utilisez pas le flash à proximité des personnes ni des animaux. Le positionnement du flash trop près des yeux du sujet peut causer des dommages à la vue.



Pour des raisons de sécurité, rangez cet appareil et ses accessoires dans un endroit hors de la portée des enfants et des animaux afin de prévenir tout accident et notamment :

- L'ingestion des piles ou de petits accessoires. En cas d'accident, veuillez consulter un médecin immédiatement.
- Les pièces mobiles de l'appareil photo peuvent provoquer des blessures.



Il se peut que la pile et l'appareil chauffent lors d'une utilisation prolongée. Cela peut provoquer un mauvais fonctionnement de l'appareil. Si cela devait se produire, laissez l'appareil au repos quelques minutes afin qu'il refroidisse.



Ne laissez pas cet appareil dans des endroits très chauds, tels que les véhicules fermés, en exposition à la lumière directe du soleil ou exposés à des variations extrêmes de température. L'exposition à des températures extrêmes risque d'endommager les composants internes de l'appareil photo et provoquer un incendie.



En cours d'utilisation, ne couvrez pas l'appareil photo ou le chargeur. Cela risque de provoquer un réchauffement et la déformation du boîtier ou provoquer un incendie. Utilisez toujours votre appareil photo et ses accessoires dans un endroit bien ventilé.

Découvrir votre appareil photo

MISE EN GARDE

Le symbole MISE EN GARDE avertit d'un danger éventuel qui, si vous ne suivez pas les consignes de sécurité, peut entraîner des blessures légères ou assez graves.



Retirez les piles lorsque vous prévoyez de ne pas utiliser l'appareil photo pendant une longue période. Il se peut qu'il y ait une fuite d'électrolyte corrosive au niveau des piles ce qui peut endommager les composants de l'appareil photo de manière permanente.

Les fuites, la surchauffe ou l'explosion des piles pourraient causer des blessures ou un incendie.



- Assurez-vous d'utiliser uniquement des batteries comportant les caractéristiques qui conviennent à votre appareil photo.
- Ne mettez pas la batterie en court-circuit, ne les chauffez pas et ne les jetez pas au feu.
- N'insérez pas la batterie en inversant les polarités.



Assurez-vous de formater la carte mémoire si vous l'utilisez pour la première fois ou si elle contient des données que l'appareil photo ne peut pas reconnaître ou encore, si elle contient des photos prises avec un appareil photo différent.



Ne déclenchez jamais le flash tant que vous le touchez ou qu'il est en contact avec un objet. Ne pas toucher le flash après l'utilisation. Cela causerait un incendie.



Les cartes de crédit risquent d'être démagnétisées lorsqu'elles se trouvent à proximité de l'appareil photo. Évitez donc de laisser des cartes magnétiques près de l'appareil photo.



Ne déplacez pas l'appareil photo lorsqu'il est allumé, quand vous utilisez le chargeur CA. Après utilisation, éteignez toujours l'appareil photo avant de débrancher l'adaptateur de la prise murale. Assurez-vous ensuite que les cordons ou les câbles des connecteurs vers d'autres appareils sont débranchés avant de déplacer l'appareil photo. Si vous ne prenez pas cette précaution, vous risquez d'endommager les cordons ou câbles, ce qui peut causer un choc électrique ou un incendie.



Faites attention à ne pas toucher l'objectif ou le couvercle de l'objectif afin d'éviter de prendre des images floues et de provoquer un mauvais fonctionnement de l'appareil.



Évitez d'obstruer l'objectif ou le flash lorsque vous capturez une image.



Avant de brancher un câble ou un adaptateur secteur, examinez le sens et ne forcez pas sur les prises. Vous risqueriez d'endommager le câble ou l'appareil photo. L'ordinateur risque fortement de rencontrer des problèmes lorsque la fiche 20 broches est branché sur le port USB de celui-ci. Ne jamais brancher la fiche 20 broches sur le port USB d'un PC.



Vérifiez le sens d'insertion de la carte mémoire et insérez-la ensuite correctement. Cela risque d'endommager l'appareil photo.



Avant un événement important ou un voyage, vérifiez l'état de l'appareil photo. Samsung ne saurait être tenu responsable des conséquences en cas de mauvais fonctionnement de l'appareil photo.

Caractéristiques / Accessoires de l'appareil photo

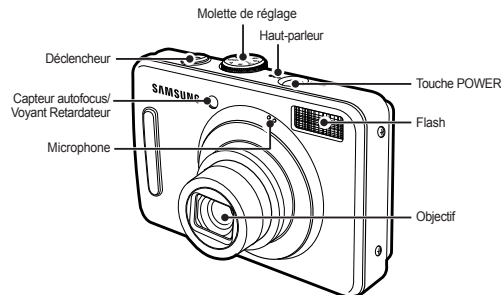
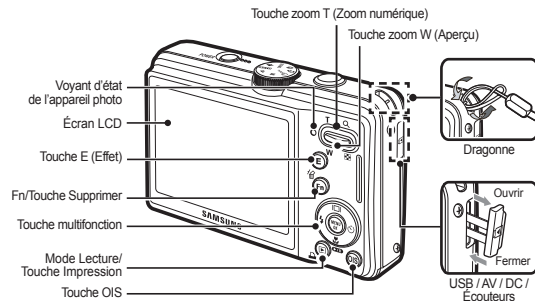

Contenu de l'emballage

Veillez contrôler que vous avez tous les accessoires avant d'utiliser cet appareil. Il est possible que le contenu varie selon la région de vente. Pour acheter l'équipement en option, contactez votre revendeur Samsung le plus proche ou un Service Après-Vente agréé Samsung.



Appareil photo



Manuel d'utilisation, Garantie du produit



Dragonne



Câble vidéo



Batterie rechargeable (SLB-10A)



Adaptateur secteur (SAC-47Y) câble USB (SUC-C3)



CD-ROM



Carte mémoire SD/SDHC/MMC



Etui

Vendu séparément

Durée de vie de la pile et Nombre de prises de vue (durée d'enregistrement)

- Nombre d'images et durée de vie de la batterie :
Utilisation du SLB-10A

	Durée de vie de la pile/Nombre d'images	Conditions
PHOTO	120 minutes ou 240 photos	Avec la batterie entièrement chargée, Mode automatique, Taille de l'image 13M, Qualité d'image nette, Intervalle prise à prise : 30 secondes et changer la position du zoom entre Grand angle et Téléobjectif à chaque prise de vue. Utiliser le flash toutes les deux prises de vue Utiliser l'appareil photo pendant 5 minutes puis l'éteindre pendant 1 minute.
VIDÉO	Environ 120 MIN	Avec la batterie entièrement chargée Taille de l'image 640X480, vitesse 30 images/s

- * Ces données sont mesurées d'après les conditions standard et les conditions de prises de vue de Samsung ; ces données peuvent varier suivant les méthodes de l'utilisateur.
- * Ces données sont mesurées dans des conditions de prises De vue en mode OIS.

- Lors de l'utilisation d'une mémoire SD de 1 Go, la capacité de prise de vue indiquée est la suivante. Ces chiffres sont approximatifs étant donné que la taille de l'image peut varier selon le sujet et le type de carte mémoire.

Taille d'image enregistrée	TRÈS ÉLEVÉE	ÉLEVÉE	NORMALE	30 IPS	20 IPS	15 IPS
Photo	13M	147	284	418	-	-
	12M	167	315	465	-	-
	10M	199	384	547	-	-
	8M	246	462	680	-	-
	5M	379	720	1015	-	-
	3M	601	1067	1510	-	-
* Vidéo	1M	1876	2814	2948	-	-
	800	-	-	-	-	Environ 35 min
	640	-	-	-	Environ 36 min	Environ 70 min
	320	-	-	-	Environ 120 min	Environ 120 min

- * Les durées d'enregistrement peuvent être modifiées par le fonctionnement du zoom. Les touches zoom ne fonctionnent pas pendant l'enregistrement d'une vidéo.

Lorsque vous utilisez l'appareil photo pour la première fois

- Chargez entièrement la batterie rechargeable avant d'utiliser l'appareil photo la première fois.
- Si vous allumez l'appareil photo pour la première fois, un menu vous permettant de paramétrer la date, l'heure et la langue s'affiche sur l'écran LCD. Ce menu ne s'affichera plus une fois la date, l'heure et la langue paramétrées. Paramétrez la date, l'heure et la langue avant d'utiliser cet appareil photo.

■ Paramétrage de la langue

1. Sélectionnez le menu [Language] en appuyant sur la touche **Haut/Bas** et appuyez sur la touche **Droite**
2. Sélectionnez le sous-menu voulu en appuyant sur la touche **Haut/Bas**, puis appuyez sur la touche **OK**
 - Vous pouvez sélectionner parmi 26 langues.
anglais, coréen, français, allemand, espagnol, italien, chinois simplifié, chinois traditionnel, japonais, russe, portugais, hollandais, danois, suédois, finnois, thaï, bahasa (malais/indonésien), arabe, hongrois, tchèque, polonais, turc, estonien, lituanien, letton et perse.



■ Paramétrage de la date, de l'heure et du type de date

1. Sélectionnez le menu [Date&Time] en appuyant sur la touche **Haut/Bas** et appuyez sur la touche **Droite**.
2. Sélectionnez le sous-menu souhaité en appuyant sur la touche **Haut/Bas/Gauche/Droite**, puis appuyez sur la touche **OK**.

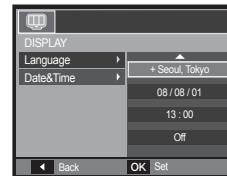

- Droite :** Permet de sélectionner les paramètres heure mondiale/année/mois/jour/heure/minute/type de la date.
- Gauche :** Permet de déplacer le curseur au menu principal [Date&Time] si le curseur est placé sur le premier élément du paramétrage de la date et de l'heure. Dans tous les autres cas, le curseur sera déplacé vers la gauche par rapport à sa position actuelle.
- Haut/Bas :** Permet de modifier la valeur de chaque élément.

- × Pour plus d'informations sur la configuration de l'heure mondiale, reportez-vous à la documentation fournie sur le CD logiciel.

Indicateur de l'écran LCD

L'écran à cristaux liquides affiche les informations pour les fonctions et sélections de prise de vue. Reportez-vous au manuel d'utilisation se trouvant sur le CD de logiciels pour davantage d'informations.

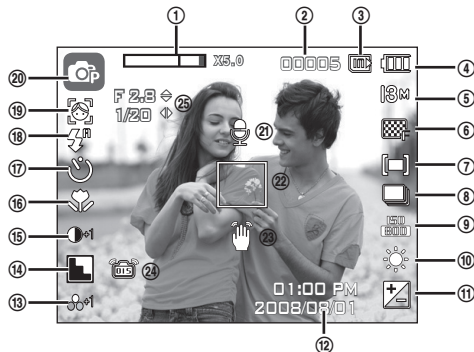

<Image et état plein>

N°	Description	Icônes
1	Barre du zoom optique/ numérique/ Taux du zoom numérique	x 5.0
2	Nombres de prises disponibles restantes/Durée restante	00005/00:00:00
3	Icône Carte mémoire/ Icône Mémoire interne	/
4	Taux de charge de la batterie	
5	résolution de l'image	13M 12M 10M 8M 5M 3M 1M 800 640 320

N°	Description	Icônes
6	Qualité de l'image/Nombre d'images par seconde	30 20 15
7	Mesure d'exposition/ Stabilisation	[=] [•] [•] [•] /
8	Mode Prise de vue	
9	ISO	
10	Balance des blancs	
11	Compenser la valeur d'exposition	
12	Date/Heure	2008/08/01 01:00 PM
13	Saturation	
14	Netteté/Micro éteint	/
15	Contraste	
16	Macro	
17	Retardateur	
18	Flash	
19	Détection visage · Autoportrait · Détection sourire · Détection regard/Couleur	
20	Mode de prise de vue	
21	Mémo vocal	
22	Cadre de mise au point automatique	
23	Avertissement de mouvement de l' appareil	
24	OIS (Stabilisation optique de l'image)	
25	Valeur d'ouverture/Vitesse d'obturation	F 2.8 1/20

Sélecteur de mode

- Vous pouvez sélectionner le mode de prise de vue souhaité à l'aide du sélecteur de mode situé sur la partie supérieure du boîtier votre appareil photo.



AUTOMATIQUE

Sélectionnez ce mode pour une prise de photo rapide et facile avec un minimum d'interaction de l'utilisateur. Ce mode vous permet de sélectionner les menus de base. Pour sélectionner un menu avancé, sélectionnez l'autre mode de l'appareil photo.



PROGRAMME

Le fait de sélectionner le mode automatique permet de configurer l'appareil photo avec des paramètres optimaux. Vous pouvez encore configurer toutes les fonctions manuellement à l'exception du diaphragme et de la vitesse d'obturation.



MANUEL

L'utilisateur peut paramétrer manuellement la valeur d'ouverture et la vitesse d'obturation.



DUAL IS

Ce mode permet de réduire les effets de tremblement et vous aide à obtenir une image bien exposée dans des conditions d'éclairage faible.



AIDE PHOTO

Permet à l'utilisateur d'apprendre la meilleure façon de prendre des photos et propose des solutions aux problèmes susceptibles de survenir. Ce mode permet également à l'utilisateur de s'entraîner à prendre des photos.



BEAUTÉ

Prenez un portrait en confiurant les options afin de gommer les imperfections de la peau.

SCENE



Utilisez simplement le menu pour configurer les meilleurs paramètres pour une variété de situations de prises de vue.



VIDÉO

Pour la réalisation d'un film

Prendre une photo

■ Comment prendre une photo

1. Mettez l'appareil photo sous tension, puis sélectionnez le mode de prise de vue souhaité à l'aide du sélecteur de mode situé sur la partie supérieure du boîtier votre appareil photo.

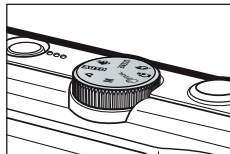

2. Tenez la caméra comme l'indique l'illustration.

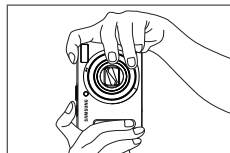
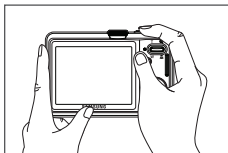

3. Assurez-vous que la composition de l'image vous convient.



4. Prenez la photo

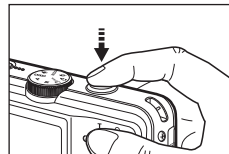

Enfoncer à mi course, la mise au point et le flash sont vérifiés.

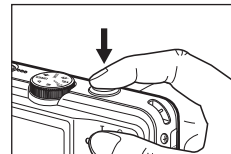

Enfoncer complètement l'image est prise.

■ Comment enregistrer un film.

Sélectionnez le mode VIDÉO à l'aide du sélecteur de mode situé sur la partie supérieure du boîtier votre appareil photo.

1. Assurez-vous que la composition de l'image vous convient.



2. Démarrez l'enregistrement. Appuyez sur le déclencheur pour démarrer l'enregistrement ; appuyez de nouveau Le déclencheur pour interrompre l'enregistrement.

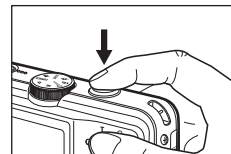

Lecture, Suppression et Protection des images

■ Lecture des images

La dernière image enregistrée sur la mémoire s'affiche.

Appuyer sur la touche **Mode Lecture** (▶).

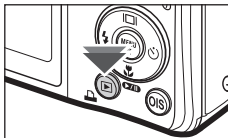

Sélectionnez l'image que vous souhaitez lire à l'aide de la touche **Gauche/Droite**.

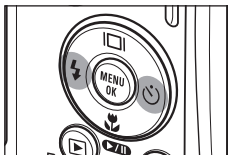

■ Touche Supprimer

Cela permet de supprimer des images enregistrées sur la carte mémoire.

1. Sélectionnez une image que vous souhaitez supprimer en appuyant sur la touche **Gauche/Droite** et appuyez sur la touche **Supprimer** (🗑).



<Image unique>



<Aperçu image>

2. Pour ajouter des images à supprimer, appuyez sur la touche **T**.

- Touche **Gauche/Droite** : Permet de sélectionner des images
- Touche **T** : Permet de vérifier les éléments à supprimer
- Touche **OK** : Permet de confirmer la sélection

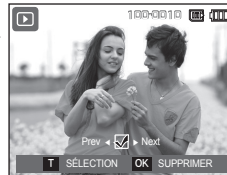

3. Sélectionnez la valeur du sous-menu en appuyant sur la touche **Haut/Bas** et appuyez ensuite sur la touche **OK**.
 - Si [NON] est sélectionné : permet d'annuler "SUPP. IMAGE?".
 - Si [OUI] est sélectionné : Permet d'effacer les images sélectionnées.

■ Protection des images

Cela permet d'éviter d'effacer accidentellement des prises de vue particulières.

[SÉLECTION] : Les images sélectionnées sont protégées ou déprotégées.

[TOUT] : Toutes les images mémorisées sont protégées ou déprotégées

- × Lorsque vous protégez une image contre un effacement inopiné, l'icône de protection s'affiche à l'écran LCD.
- × Une image en mode [VERROUIL.] est protégée de la fonction Supprimer mais n'est PAS protégée de la fonction [FORMAT].



Télécharger des images

■ Configuration système requise

	Pour Windows	Pour Macintosh
Compatibilité USB	PC avec processeur supérieur à un Pentium III 500 MHz (Pentium III 800 MHz conseillé) Windows 2000 / XP / Vista Minimum 256 Mo de RAM (Plus de 512 Mo recommandé)	Power Mac G3 ou supérieur, ou Processeur Intel MAC OS 10.3 ou supérieure Minimum 256 Mo de RAM (Plus de 512 Mo recommandé)
Compatibilité logicielle	Espace disque dur libre de 250 MB (Plus de 1 Go recommandé) 1024x768 pixels, écran compatible affi chage couleur 16-bit (affichage couleur 24-bit conseillé) Microsoft DirectX 9.0 ou supérieur	Incompatible

- × Il n'est pas compatible avec Windows XP et Vista 64-bit Edition.
- × Samsung n'est pas responsable des défauts ou dégâts entrainés par l'utilisation d'un ordinateur non homologué (ex : un PC assemblé).

■ Mode de connexion au PC

1. Installez le logiciel fourni.

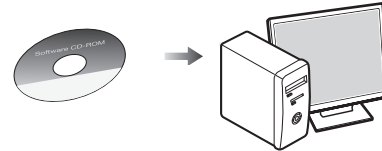

2. Téléchargez les images

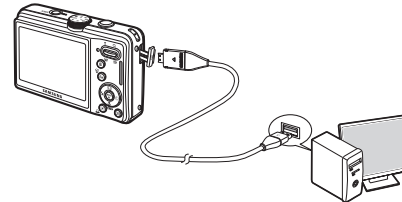

- Reliez l'appareil photo à l'ordinateur à l'aide du câble USB fourni, puis sélectionnez Ordinateur sur l'écran, téléchargez les images sur votre ordinateur afin de les sauvegarder.

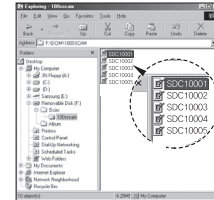

Caractéristiques

Capteur d' image	<ul style="list-style-type: none"> Type : CCD 1/1,72" Pixels effectifs : Environ 13,6 mégapixels Nombre total de pixels : Environ 13,9 mégapixels 		
Objectif	<ul style="list-style-type: none"> Distance focale : Objectif Samsung f = 6,0 ~ 21,6 mm (équivalent à un film 35 mm : 28 ~ 102 mm) N° F : F2.8(W) - F5.7(T) Zoom numérique : <ul style="list-style-type: none"> Mode image fixe : 1,0X - 5,0X Mode Lecture: 1,0X - 13,2X (en fonction de la taille de l'image) 		
Ecran LCD	Écran couleur LCD TFT 2,7" (230,000 pixels)		
Mise au point	<ul style="list-style-type: none"> Type : TTL mise au point automatique (Mise au p. multi, Mise au p. centre, AF détection visage) Portée 		
	Normale	Macro	Macro automatique
Grand angle	80 cm - infini	5 cm - 80 cm	5 cm - infini
Téléobjectif		50 cm - 80 cm	50 cm - infini
Obturateur	<ul style="list-style-type: none"> 1 - 1/1500 secondes (Manuel : 8 - 1/1500 sec.) AEB, Continu : 1/4 ~ 1/1500 sec. 		
Exposition	<ul style="list-style-type: none"> Contrôle : Programme AE Mesure : Multiple, Sélectif, Centrée, Détection de visages Compensation : ± 2 EV (par pas de 1/3 EV) ISO : Automatique, 80, 100, 200, 400, 800, 1600, 3200 (3M sélectionnable ou inférieur) 		

Flash	<ul style="list-style-type: none"> Modes : Automatique, Automatique & Réduction des yeux rouges, Flash de contre-jour, Synchro lente, Flash désactivé, Suppression des yeux rouges Plage : 0,5 - 4,6m, Tele: 0,5 - 2,3 m (ISO Automatique) Approx. moins de 4 secondes (nouvelle pile)
Shake Reduction	<ul style="list-style-type: none"> Technologie DUAL IS (OIS + DIS) * OIS (Stabilisation optique de l'image), DIS (Stabilisation numérique de l'image)
Netteté	– Faible+, Faible, Normale, Accentué, Accentué+
Balance des blancs	– Automatique, Lumière du jour, Nuageux, Fluorescent Haut, Fluorescent Bas, Tungstène, Personnalisé
Enregistrement de commentaire	<ul style="list-style-type: none"> Enregistrement vocal (Max. 10 heures) Mémo vocal sur photo (Max. 10 secondes)
Impression de la date	– Date, Date & Heure, Désactivé (sélectionnable par l'utilisateur)
Prise de vue	<ul style="list-style-type: none"> Photo <ul style="list-style-type: none"> Mode : AUTOMATIQUE, PROGRAMME, MANUEL, DUAL IS, AIDE PHOTO, BEAUTÉ, SCÈNE * Scène : NUIT, PORTRAIT, ENFANTS, PAYSAGE, TEXTE, GROS PLAN, COUCHER DE SOLEIL, AUBE, CONTRE JOUR, FEUX D'ARTIFICE, MER & NEIGE Prise de vue : Unique, Continu, AEB, Rafale Retardateur : 2 secondes, 10 secondes, Double retardateur (10 secondes, 2 secondes), minuterie de mouvements

Caractéristiques

- Vidéo
 - Avec ou sans son (peut être sélectionné par l'utilisateur, durée d'enregistrement : selon la capacité de la mémoire, 2 heures max)
 - Résolution : 800x592 (20 IPS), 640x480 (30 IPS, 15 IPS), 320x240 (30 IPS, 15 IPS)
 - Nombre d'images par seconde : 15 IPS, 20 IPS, 30 IPS
 - Zoom optique jusqu'à 3.6X (Le son est désactivé lors de l'utilisation de la fonction zoom)
 - Edition de vidéo (intégrée) :
Stabilisation de la séquence vidéo, prise d'une photo, Copie d'un extrait de vidéo

Stockage

- Support
 - Mémoire interne : 30 Mo
 - Mémoire externe (en option)
MMC Plus (Jusqu'à 2 Go garantis, 4 bits 20 MHz)
SD (Jusqu'à 4 Go garantis)
SDHC Card (Jusqu'à 8 Go garantis)
 - * La capacité de la mémoire interne est susceptible d'être modifiée sans avertissement.
- Format de fichier
 - Photo : JPEG (DCF), EXIF 2.21, DPOF 1.1, PictBridge 1.0
 - Vidéo : AVI (MPEG-4)
 - Audio : WAV

- Taille d'image et capacité (1 Go).

	13M	12M	10M	8M	5M	3M	1M
	4224x3168	4224x2816	4224x2376	3264x2448	2592x1944	2048x1536	1024x768
TRÈS ÉLEVÉE	147	167	199	246	379	601	1876
ÉLEVÉE	284	315	384	462	720	1067	2814
NORMALE	418	465	547	680	1015	1510	2948

* Ces chiffres proviennent des mesures effectuées par Samsung dans des conditions normales. Ils peuvent varier selon les paramètres choisis et les conditions dominantes lors de la prise de vue.

Touche E

- Effet d'enregistrement :
Couleur : NORMALE, NOIR & BLANC, SÉPIA, ROUGE, BLEU, VERT, NÉGATIF, COULEUR PERSO.
Réglage Image : SATURATION, CONTRASTE, NETTETÉ
- Effet de lecture :
Edition d'image : REDIMENSION, ROTATION, RECADRAGE
Couleur : NORMALE, NOIR & BLANC, SÉPIA, ROUGE, BLEU, VERT, NÉGATIF, COULEUR PERSO.
Réglage Image : ACB, Supp. Yeux Rouges, Luminosité, Contraste, Saturation, Retouche Visage

Lecture des images

- Image unique, Aperçu, Diaporama, Vidéo
* Diaporama : Diaporama avec effet et musique

Caractéristiques

Interface	<ul style="list-style-type: none">– Connecteur de sortie numérique : USB 2.0 Haute vitesse Connecteur (20 pattes)– Audio : Mono (haut-parleur), Stéréo (écouteurs)– Sortie vidéo : NTSC, PAL (choix par l'utilisateur)– Adaptateur CC : 4,2 V, connecteur (20 pattes)
Source d'alimentation	<ul style="list-style-type: none">– Batterie rechargeable : SLB-10A, 3,7V (1,050 mAh)– Adaptateur : SAC-47, SUC-C3× La batterie fournie peut varier selon la région de vente.
Dimensions (L x H x P)	<ul style="list-style-type: none">– 91,6 X 61 X 22,95 mm (à l'exception des éléments en saillie)
Poids	<ul style="list-style-type: none">– 138 g (sans les batteries et la carte)
Températures de fonctionnement	<ul style="list-style-type: none">– 0 - 40°C
Humidité de fonctionnement	<ul style="list-style-type: none">– 5 - 85 %
Logiciels	<ul style="list-style-type: none">– Application : Samsung Master, Adobe Reader

- × Les caractéristiques sont susceptibles d'être modifiées sans avertissement.
- × Toutes les marques de commerce appartiennent à leurs propriétaires respectifs.

Elimination des batteries de ce produit



(Applicable aux pays de l'Union européenne et aux autres pays européens dans lesquels des systèmes de collecte sélective sont mis en place.)

Le symbole sur la batterie, le manuel ou l'emballage indique que les batteries de ce produit ne doivent pas être éliminées en fin de vie avec les autres déchets ménagers. L'indication éventuelle des symboles chimiques Hg, Cd ou Pb signifie que la batterie contient des quantités de mercure, de cadmium ou de plomb supérieures aux niveaux de référence stipulés dans la directive CE 2006/66. Si les batteries ne sont pas correctement éliminées, ces substances peuvent porter préjudice à la santé humaine ou à l'environnement.

Afin de protéger les ressources naturelles et d'encourager la réutilisation du matériel, veuillez à séparer les batteries des autres types de déchets et à les recycler via votre système local de collecte gratuite des batteries.

La batterie rechargeable intégrée à ce produit ne peut pas être remplacée par l'utilisateur. Pour plus d'informations sur son remplacement, contactez votre fournisseur de services.

Memo



Memo



Please refer to the warranty that came with your product or go to our website <http://www.samsungcamera.com/> for after-sales service or inquiries.

Pour toute question ou demande de service après-vente, veuillez consulter les conditions de garantie qui accompagnent le produit ou visitez notre site Internet <http://www.samsungcamera.com/>.



The CE Mark is a Directive conformity mark of the European Community (EC)

Le marquage CE signale la conformité du produit avec les directives de la Communauté européenne

AD68-03144A