

caractéristiques de votre nouveau climatiseur

- **Un été froid**

Lors des jours estivaux étouffants et des longues nuits non reposantes, le meilleur moyen d'échapper à la chaleur est de se réfugier dans la fraîcheur des maisons. Votre nouveau climatiseur vous fait oublier la chaleur écrasante de l'été et vous permet de vous dépasser. Cet été, combattez la chaleur grâce à votre climatiseur.

- **Un système rentable**

Votre nouveau climatiseur n'est pas qu'un simple refroidisseur d'air pour l'été, c'est également un dispositif de chauffage rentable en hiver grâce à son système de « pompe chauffante » avancé. Ce technologie peut s'avérer être jusqu'à 300% plus efficace que le chauffage électrique, ce qui vous permet de réduire les coûts de fonctionnement. Désormais, faites face à toutes les saisons grâce à un seul et unique climatiseur.

- **Un design passe-partout**

Le design élégant et harmonieux donne la priorité à l'esthétique de votre pièce et complète votre déco intérieure existante. De part sa couleur douce et sa forme aux bords arrondis, il confère de la classe à la pièce dans laquelle il se trouve. Profitez de votre nouveau climatiseur qui vous offre à la fois fonctionnalité et esthétique.

- **Installation flexible**

Votre nouveau climatiseur est doté de diverses options d'installation. Vous pouvez l'installer à même le sol, comme tout autre climatiseur à poser par terre, ou au plafond pour que l'air frais et l'air chaud viennent d'au-dessus. Les 6 options de tuyaux de drainage différentes vous offriront davantage d'option pour une installation encore plus flexible. Installez votre climatiseur où vous le souhaitez.



Pour une future consultation facile, inscrivez le numéro de modèle ainsi que le numéro de série. Le numéro de modèle se situe sur la droite du climatiseur.

Modèle n° _____
Série n° _____

information de sûreté











Pour empêcher la décharge électrique, débranchez le courant avant d'entretenir, nettoyer, et installer l'unité.

INFORMATION DE SÛRETÉ

Avant d'employer votre nouveau climatiseur, veuillez lire ce manuel complètement pour vous assurer que vous savez comment opérer sans risque efficacement les dispositifs et les fonctions étendus de votre nouvel appareil.

Puisque les consignes d'utilisation suivantes couvrent de divers modèles, les caractéristiques de votre climatiseur peuvent différer légèrement de ceux décrits dans ce manuel. Si vous avez des questions, appelez au téléphone votre centre de contact plus proche ou trouvez l'aide et l'information en ligne à www.samsung.com.

Importants symboles de sécurité et précautions à prendre:

 AVERTISSEMENT	Risques ou pratiques dangereuses qui pourraient entraîner de graves blessures ou la mort.
 ATTENTION	Risques ou pratiques dangereuses qui pourraient entraîner des blessures corporelles mineures ou dommages à la propriété.
 ATTENTION	Pour réduire le risque de feu, d'explosion, de décharge électrique, ou de blessures en utilisant votre climatiseur, suivez ces consignes de sûreté de base :
	NE PAS essayer.
	NE PAS démonter.
	NE PAS toucher.
	Suivez les directions soigneusement.
	Débranchez la fiche électrique de la prise murale.
	Assurez-vous que la machine est mise à la terre pour empêcher la décharge électrique.
	Appelez au téléphone le centre de contact pour l'aide.
	Note.

Ces signes d'avertissement sont ici pour empêcher des dommages à vous et à d'autres. Veuillez les suivre soigneusement.

Après avoir lu cette section, maintenez-la dans un endroit sûr pour la future référence.

information de sûreté



SIGNES D'AVERTISSEMENT GRAVE

 **Ne placez pas le climatiseur près des substances dangereuses ou de l'équipement qui libère les flammes libres afin d'éviter des incendies, des explosions ou des dommages.**

- Risque potentiel de risque d'incendie ou d'explosion.

Ne pas installer l'unité extérieure à un endroit instable ou sur une surface élevée où il y a le risque de chute.

- Si l'unité extérieure tombe, elle peut causer des blessures ou la perte de propriété.

L'échec d'opération ou le dommage pourrait se produire si n'importe quels changements ou modifications qui ne sont pas indiqués dans le manuel d'installation a été réalisée. Dans ce cas, l'utilisateur sera responsable des dépenses de la réparation.

Installez le climatiseur loin de l'exposition directe à la lumière du soleil, à l'appareillage de chauffage, et aux endroits humides.

- Accrochez un rideau pour amplifier l'efficacité de refroidissement et pour éviter le risque de décharge électrique.

Ne coupez pas la fiche électrique et ne reliez pas à un câble électrique différent.

Ne tirez pas le câble électrique et ne touchez pas la fiche électrique avec les mains humides.

- Risque potentiel de feu ou de décharge électrique.

N'utilisez jamais une fiche électrique endommagée, un câble électrique, ou un douille de jack détaché.

- Risque potentiel de feu ou de décharge électrique.

Installez un disjoncteur exclusif de circuit et un disjoncteur exclusif de court-circuit pour le climatiseur.

- Risque potentiel de décharge électrique ou de feu.

Ne pas insérer quoi que ce soit, tels que les doigts ou des branches dans les orifices de climatiseur tandis que le climatiseur est en marche.

- Éloignez les enfants du climatiseur pour les empêcher de mettre leurs doigts sur le climatiseur. Risque potentiel de blessures.

Assurez-vous que aucune eau entre dans le climatiseur.

- Risque potentiel de feu ou de décharge électrique.
- Si l'eau entre dans le climatiseur, arrêtez-le et débranchez la source d'énergie immédiatement.

Arrêtez le climatiseur à l'aide de la télécommande ou de l'accessoire de commande (si fourni). Ne débranchez pas pour éteindre l'unité (à moins qu'il y a un danger immédiat).

Ne fonctionnez pas le climatiseur pendant une période prolongée dans une chambre avec la porte fermée ou avec bébés, vieilles ou handicapés.

- Ouvrez la porte ou les fenêtres pour aérer votre pièce au moins une fois par heure d'empêcher le manque de l'oxygène.

Le climatiseur se compose de pièces mobiles. Éloignez les enfants de l'unité pour éviter des dommages physiques.

 **Assurez-vous que les enfants prennent des précautions contre l'accès au climatiseur et ils ne jouent pas avec l'unité.**

Ne pas nettoyer l'intérieur du climatiseur par vous-même.

- Vous pourriez endommager les pièces composantes qui peuvent causer un choc électrique ou d'incendie.
- Consultez le Centre de Contact pour nettoyer l'intérieur du climatiseur.

 **Ne reliez pas le climatiseur à l'appareillage de chauffage ou n'essayez pas de le démonter, transformer ou réparer par vous-même.**

- Risque potentiel de défaut de fonctionnement, de décharge électrique ou de feu. Si les réparations sont nécessaires, consultez le centre de contact.

 **Consultez le lieu d'achat ou le centre de contact à installer, réinstaller ou de démonter le climatiseur.**

- L'installation inexacte porte un risque de défaut de fonctionnement d'unité, de fuite de l'eau, de décharge électrique ou de feu.
- Pour l'installation dans des secteurs spéciaux, tels qu'un complexe d'usine ou un secteur côtier salin, consultez l'endroit de l'achat ou un centre de contact pour les détails spécifiques d'installation.
- Les unités doivent être installées selon les distances déclarées, afin de permettre l'accessibilité de chaque côté, soit pour garantir le fonctionnement correct de l'entretien ou pour réparer des produits. Les parties de l'unité doivent être accessibles et complètement amovibles sous condition de sécurité (pour les personnes ou les choses).

Consultez un revendeur en ce qui concerne les mesures appropriées pour prévenir la concentration admissible d'être dépassé.

- Si le réfrigérant fuit, et cause la limite de concentration d'être dépassée, les risques dus à un manque d'oxygène dans la chambre pourraient se produire.

Si l'unité intérieure devient humide, coupez le courant immédiatement et appelez votre centre de contact le plus proche.

- Risque potentiel d'incendie ou de choc électrique.

Assurez-vous toujours que l'alimentation électrique est compatible avec les normes de sécurité actuelles. Toujours installer le climatiseur conformément aux normes de sécurité locales.

Vérifiez que la tension et la fréquence de l'alimentation électrique sont conformes aux spécifications et que la puissance installée est suffisante pour assurer le fonctionnement de tous les autres appareils domestiques connectés à la même ligne électrique.

Employez un disjoncteur nominal seulement.

- N'employez jamais les fils d'acier ou les fils de cuivre comme disjoncteur. Il peut causer le feu, le défaut de fonctionnement d'unité.

Ne mettez pas l'effort anormal sur le câble électrique ou ne placez pas les objets lourds là-dessus.

Ne pliez pas le câble électrique excessivement.

- Risque potentiel du feu ou de décharge électrique.

Pour protéger le produit de l'eau et de choc possible, vous devriez garder le câble d'alimentation et le cordon de connexion des unités intérieure et extérieure dans le tube de protection.

Lors de l'ouverture ou la fermeture du panneau avant, utilisez un tabouret stable et observez attentivement vos étapes.

 **Déconnectez le climatiseur de l'alimentation d'énergie avant qu'elle soit réparée ou démontée.**

Nettoyez le climatiseur après que le ventilateur intérieur cesse le fonctionnement.

- Risque potentiel de dommages ou de décharge électrique.

information de sûreté



SIGNES D'AVERTISSEMENT GRAVE (SUITE)



Employez un réceptacle qui a une borne au sol. Le réceptacle doit être employé exclusivement pour le climatiseur.

- La mise à terre incorrecte peut causer la décharge électrique ou le feu.

Assurez-vous que la mise à terre appropriée a été établie en installant le climatiseur. Ne reliez pas le câble de masse de l'unité à une pipe de gaz, à une conduite d'eau ou à une ligne téléphonique.

- Si l'unité n'est pas correctement mise à la terre, les chocs électriques pourraient se produire.



Si vous sentez le plastique brûlant, entendez les bruits étranges, ou voyez la fumée venir à partir de l'unité, débranchez le climatiseur immédiatement et appelez un centre de contact.

- Risque potentiel de feu ou de décharge électrique.



SIGNES D'ATTENTION



Ne bloquez pas ou ne placez pas les articles devant le climatiseur. Ne faites pas un pas, n'accrochez pas sur, ou ne placez pas les articles lourds sur le climatiseur.

- Risque potentiel de blessures.

Si l'échec ou le dommage se produit sur les conditions d'une utilisation inexacte non suivies du manuel d'installation, il y aura une charge de travail supplémentaire pour l'installation et la construction.

- Risque potentiel de défaut de fonctionnement, décharge électrique ou feu si des réparations ou les installations sont essayées par un technicien non-qualifié de service.

Ne pulvérisez pas les gaz inflammables tels que l'insecticide près du climatiseur.

- Risque potentiel de décharge électrique, de feu ou de défaut de fonctionnement d'unité.

N'ouvrez pas le gril avant lors du fonctionnement.

- Risque potentiel de décharge électrique ou de défaut de fonctionnement d'unité.

L'air frais ne devrait pas couler directement sur des personnes, des animaux de compagnie, et des plantes.

- Il est nocif à votre santé, animaux de compagnie, et plantes.

Ne buvez pas l'eau du climatiseur.

- Risque potentiel de risque sanitaire.

Ne pas permettre aux enfants de grimper sur le climatiseur.

N'employez pas le climatiseur comme instrument de refroidissement de précision pour la nourriture, les animaux de compagnie, les plantes, les produits de beauté ou les machines.

Ne pas tirer ou donner des chocs excessifs au climatiseur.

- Il y a le risque potentiel d'incendie, de mauvais fonctionnement ou de blessures parce que l'unité pourrait tomber.

Ne pulvérisez pas l'eau directement sur le climatiseur ou n'employez pas le benzène, le diluant ou l'alcool pour nettoyer la surface de l'unité.

- Risque potentiel de décharge électrique ou de feu.
- Risque potentiel de dommages au climatiseur.

Ne placez pas les récipients avec le liquide ou d'autres objets sur l'unité.



Ne touchez pas la pipe reliée au climatiseur.



Installez l'unité intérieure hors des appareils d'éclairage qui utilisent le ballast.

- Si vous utilisez la télécommande sans fil, l'erreur de réception pourrait se produire en raison du ballast de l'appareil d'éclairage.

Installez l'unité extérieure où le bruit et la vibration de fonctionnement ne dérangeront pas votre voisin et est bien aéré sans l'obstacle.

- Risque potentiel de défaut de fonctionnement.
- Le bruit de fonctionnement peut déranger votre voisin.

Assurez-vous que la couverture ou aucun obstacle n'est près du climatiseur. Permettez l'espace suffisant pour la circulation d'air.

- La ventilation insuffisante peut avoir comme conséquence l'exécution faible.

Si le câble ou la corde électrique est endommagé, le fabricant, un technicien qualifié de service doit la remplacer pour éviter un risque potentiel.

Si une panne de la source d'énergie se produit tandis que le climatiseur fonctionne, coupez la source d'énergie immédiatement.

Le courant maximum est mesuré selon la norme CEI pour la sécurité et de courant est mesuré selon la norme ISO pour l'efficacité énergétique.

Vérifiez des dommages sur la livraison. Si endommagé, n'installez pas le climatiseur et appelez l'endroit de l'achat immédiatement.

Maintenez les températures d'intérieur stables et pas extrêmement froides, particulièrement où il y a des enfants, vieilles ou handicapées.

Les matériaux d'emballage et les batteries utilisées de la télécommande (optional) doivent être disposés selon les normes nationales.

Le réfrigérant utilisé dans le climatiseur doit être traité comme perte de produit chimique. Disposez le réfrigérant conformément aux norms nationales.

Faites un technicien qualifié de service installer le climatiseur et executer une opération d'essai.

Reliez fermement la tuyauterie souple de vidange au climatiseur pour un drainage approprié de l'eau.

Vérifiez pour détecter les dommages sur le bloc d'installation de l'unité extérieure au moins une fois par an.

- Risque potentiel de blessures corporelles ou de la perte de biens.

Assurez à employer la télécommande sans fil jusqu'à une distance environ de 7m de la sonde de télécommande du climatiseur.

Si la télécommande n'est pas utilisée pendant une longue période de temps, retirez les batteries pour empêcher la fuite d'électrolyte.

En nettoyant l'unité extérieure, touchez les ailerons de radiateur d'échangeur de chaleur avec soin extrême.

- Porter les gants épais peut protéger vos mains.

Assurez-vous que les gouttes d'eau condensée du tuyau de vidange sortent correctement et en toute sécurité.

L'appareil n'est pas destiné à être utilisé par des personnes (y compris les enfants) avec la sensation physique réduite, la capacité mentale, ou le manque d'expérience et de connaissance, à moins que la surveillance ou l'instruction concernant l'usage de l'appareil ait été donnée par une personne responsable de leur sécurité: Les jeunes enfants devraient être surveillés pour s'assurer qu'ils ne jouent pas avec l'appareil.

information de sûreté

SIGNES D'ATTENTION (SUITE)

-  Inspectez l'état, les raccordements électriques, les pipes et la caisse externe du climatiseur régulièrement par un technicien qualifié de service.

N'ouvrez pas les portes et les fenêtres dans la chambre étant refroidie lors du fonctionnement à moins que nécessaire.

Ne bloquez pas les passages de climatiseur. Si les objets bloquent la circulation d'air, ça peut causer le défaut de fonctionnement d'unité ou l'exécution faible.

Assurez-vous qu'il n'y a aucun obstacle sous l'unité d'intérieur.

- Risque potentiel de feu ou de perte de propriété.

Le climatiseur doit être utilisé uniquement pour les applications pour lesquelles il a été conçu : l'appareil intérieur ne peut pas être installé dans des pièces utilisées pour le linge.

Nos unités doivent être installées en conformité avec les espaces indiqués dans le manuel d'installation pour assurer l'accessibilité des deux côtés ou la capacité à effectuer l'entretien de routine et les réparations. Les composants des unités doivent être accessibles et elles peuvent être démontées dans des conditions de complète sécurité pour les personnes et les choses.

C'est pourquoi, lorsque cela n'est pas indiqué comme approprié par le Manuel d'instructions, les coûts d'accès et de réparation de l'appareil (en toute sécurité, conformément aux règles en vigueur) à l'aide d'élingues, de camions, d'échafaudages ou de tout autre moyen d'élévation ne seront pas considérés comme couverts par la garantie et seront à la charge de l'utilisateur.

-
-  Assurez des commutateurs marche/arrêt et de protection sont correctement installés.

N'employez pas le climatiseur si endommagé. Si les problèmes se produisent, arrêtez immédiatement l'opération et démontez la prise de l'alimentation d'énergie.

Si le climatiseur ne sera pas employé pendant une période prolongée (par exemple, au-delà de plusieurs mois), débranchez le courant du mur.

-
-  Appelez l'endroit de l'achat ou un centre de contact si les réparations sont nécessaires

- Risque potentiel de feu ou de décharge électrique si le démontage ou les réparations sont essayés par un technicien non-qualifié de service.

PARAMETRER LE CLIMATISEUR AVANT UTILISATION

10

- 10 Avant de paramétrer le climatiseur
- 10 Choisir le meilleur emplacement

VUE DE VOTRE CLIMATISEUR

11

- 11 Verification des pieces

UTILISATION DE VOTRE CLIMATISEUR

12

- 12 Conseils d'utilisation du climatiseur
- 13 Orientation du flux d'air
- 13 Flux d'air horizontal

NETTOYAGE ET ENTRETIEN DU CLIMATISEUR

14

- 14 Nettoyage de l'extérieur
- 14 Nettoyage du filtre
- 16 Entretien de votre climatiseur
- 16 Contrôles périodiques
- 17 Protections internes via le système de contrôle de l'unité

ANNEXE

18

- 18 Dépannage
- 19 Fourchettes de fonctionnement

Ce produit est conforme a la Directive Basse Tension (2006/95/EC) ainsi qu'à la Directive Compatibilité Electromagnétique (2004/108/EEC) de l'Union Européenne.



Les bons gestes de mise au rebut de ce produit (Déchets d'équipements électriques et électroniques)

(Applicable dans les pays de l'Union Européenne et dans d'autres pays européens pratiquant le tri sélectif)

Ce symbole sur le produit, ses accessoires ou sa documentation indique que ni le produit, ni ses accessoires électroniques usagés (chargeur, casque audio, câble USB, etc.) ne peuvent être jetés avec les autres déchets ménagers. La mise au rebut incontrôlée des déchets présentant des risques environnementaux et de santé publique, veuillez séparer vos produits et accessoires usagés des autres déchets. Vous favoriserez ainsi le recyclage de la matière qui les compose dans le cadre d'un développement durable.

Les particuliers sont invités à contacter le magasin leur ayant vendu le produit ou à se renseigner auprès des autorités locales pour connaître les procédures et les points de collecte de ces produits en vue de leur recyclage.

Les entreprises et professionnels sont invités à contacter leurs fournisseurs et à consulter les conditions de leur contrat de vente. Ce produit et ses accessoires ne peuvent être jetés avec les autres déchets professionnels et commerciaux.

paramétrer votre climatiseur avant utilisation

Nous vous félicitons d'avoir acheté ce climatiseur. Nous espérons que vous apprécierez les caractéristiques de votre climatiseur ainsi que de rester au ou au chaud avec une efficacité optimale. Veuillez lire le manuel d'utilisation avant de commencer et de manière à utiliser le climatiseur de manière optimale.

AVANT DE PARAMETRER LE CLIMATISEUR

D'abord choisir le meilleur emplacement pour le climatiseur.

Choisir le meilleur emplacement

Il est possible d'installer le climatiseur au plafond ou par terre, en fonction de votre environnement. Prendre en considération la déco intérieur, l'espace libre ainsi que l'origine de l'air froid ou chaud afin de choisir le meilleur emplacement pour le climatiseur.

Par terre

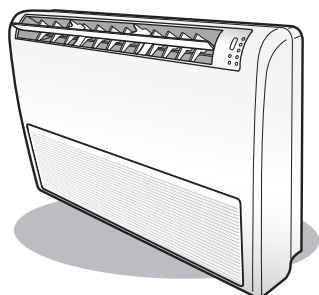

Au plafond

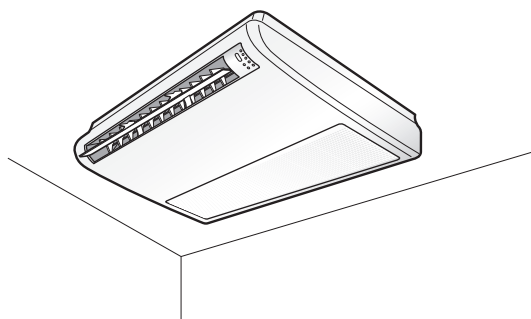

vue de votre climatiseur avant utilisation

Votre climatiseur étant désormais paramétré, vous pouvez profiter de toutes les caractéristiques et fonctions de l'appareil. Veuillez vous assurer que chacune des pièces de votre climatiseur vous est familier avant de vous en servir.

VERIFICATION DES PIECES

Pièces principales

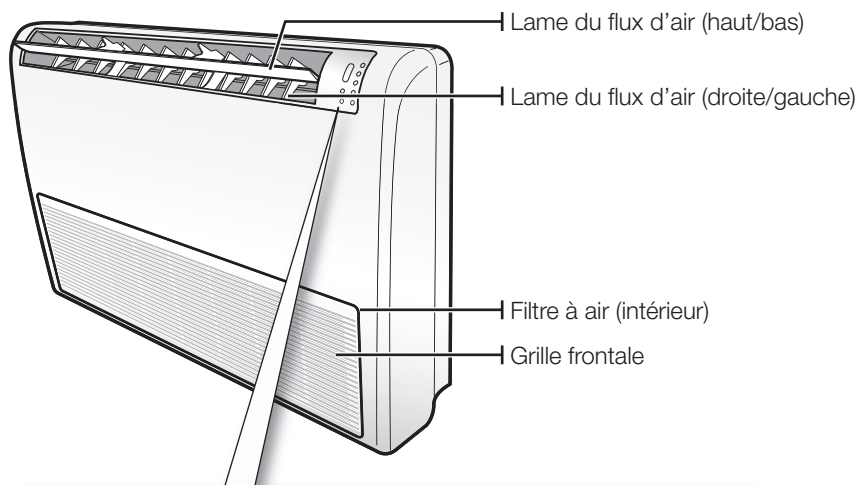

Affichage

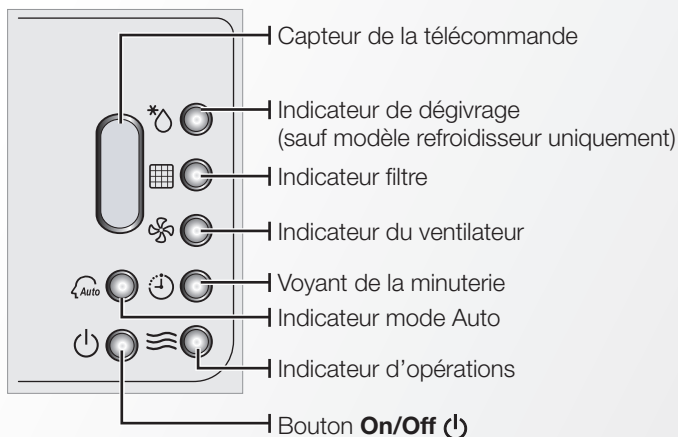

 Selon le modèle, votre climatiseur ainsi que votre affichage peuvent légèrement varier de l'illustration ci-dessus.

utilisation de votre climatiseur

CONSEILS D'UTILISATION DU CLIMATISEUR

Voici quelques conseils à suivre pour bien utiliser votre climatiseur.

SUJET	RECOMMANDATION
Refroidissement	<ul style="list-style-type: none">• Si la température extérieure actuelle est bien plus élevée que la température intérieure sélectionnée, cette dernière peut mettre du temps à être fraîche comme vous le souhaitez.• Eviter de trop faire baisser la température. Il s'agit d'un gaspillage d'énergie et la pièce ne sera pas fraîche plus rapidement.
Chauffage	<ul style="list-style-type: none">• Le climatiseur chauffant la pièce à partir de l'énergie chauffante de l'extérieure, que la capacité de chauffage peut être amoindrie lorsque les températures extérieures sont extrêmement basses. Si vous estimez que le climatiseur ne chauffe pas suffisamment, il est recommandé d'utiliser un autre dispositif de chauffage en plus du climatiseur.
Gel et enlèvement de gel	<ul style="list-style-type: none">• Lorsque le climatiseur tourne en mode Chauffage, en raison de la différence de température entre l'unité et l'air extérieur, du gel va se former. Si cela se produit :<ul style="list-style-type: none">- Le climatiseur cesse de chauffer- Le climatiseur fonctionnera automatique en mode Enlèvement de gel pendant 10 minutes- La vapeur sur l'unité extérieure en mode Enlèvement de gel est normale. Aucune intervention n'est nécessaire ; après environ 10 minutes, le climatiseur fonctionne normalement. L'unit_ ne fonctionne lorsqu'il entre en mode Enlèvement de gel.
Ventilateur	<ul style="list-style-type: none">• Le ventilateur peut ne pas fonctionner les 3 – 5 premières minutes afin de prévenir toute émission d'air froid alors que le climatiseur chauffe.
Température élevée intérieure / extérieure	<ul style="list-style-type: none">• Si la température intérieure et la température extérieure sont élevées et que le climatiseur fonctionne en mode Chauffage, le ventilateur et le compresseur de l'unité extérieure peuvent s'arrêter de temps en temps. Cela est normal. Attendez que le climatiseur se remette en marche.
Coupure d'électricité	<ul style="list-style-type: none">• Si une coupure d'électricité survient lors du fonctionnement du climatiseur, ce dernier arrête de fonctionner et l'unité s'éteint. Lorsque le courant revient, le climatiseur se remet en marche automatiquement.
Mécanisme de protection	<ul style="list-style-type: none">• Si le climatiseur vient d'être allumé après un arrêt du fonctionnement ou juste après avoir été branché, l'air frais / chaud n'est émis que 3 minutes après de manière à protéger le compresseur de l'unité extérieure.

ORIENTATION DU FLUX D'AIR

Le flux d'air peut être orienté dans la direction que vous souhaitez

Flux d'air horizontal

Il est possible d'installer le climatiseur au plafond ou par terre, en fonction de votre environnement.

1. Bouger chaque jeu de lames de flux d'air intérieures vers la gauche ou vers la droite avant de maintenir une orientation constante du flux d'air.

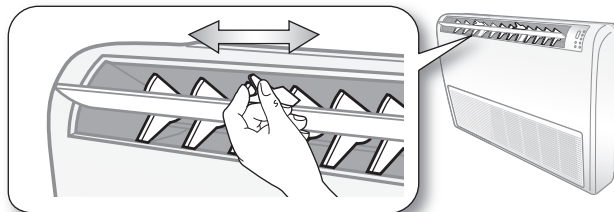

Attention aux doigts lorsque vous régler les lames pour une orientation horizontale. Une mauvaise manipulation peut causer des blessures.

nettoyage et entretien du climatiseur

Pour une meilleure performance du climatiseur, le nettoyer périodiquement. Lors du nettoyage, pour des raisons de sécurité, s'assurer d'avoir débranché l'unité.

NETTOYAGE DE L'EXTERIEUR

Lors du nettoyage de l'extérieur, s'assurer d'avoir débranché la prise de l'unité. Aucun outil spécifique n'est requis pour le nettoyage.

1. Essuyer la surface de l'unité à l'aide d'un chiffon légèrement mouillé ou sec. Enlever la poussière des recoins à l'aide d'un pinceau doux.



Ne pas utiliser de benzène ou de dissolvant.

Ces produits peuvent endommager le climatiseur et provoquer un incendie.

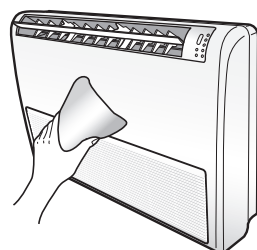

NETTOYAGE DU FILTRE

Lors du nettoyage du filtre, s'assurer d'avoir débranché la prise de l'unité. Le filtre à air en mousse lavable capture de grandes particules provenant de l'air. Le filtre peut être nettoyé à l'aide d'un aspirateur ou lavé à la main.

1. Ouvrir la grille frontale.

Appuyer sur les clapets **[PUSH]** à 3 endroits afin de déverrouiller la grille frontale.

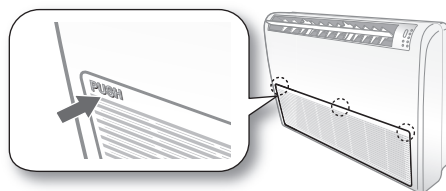

2. Détacher la grille frontale.

Maintenir la grille frontale à un angle d'environ 45°C Pousser la partie inférieure de la grille afin de s'assurer qu'elle est déverrouillée. Puis, soulever la grille frontale.

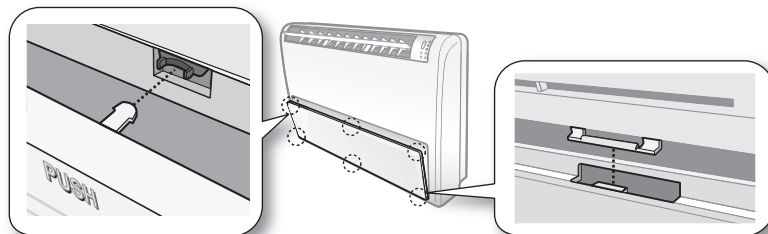

3. Retirer le filtre à air.

Appuyer légèrement sur le filtre à air puis retirer ce dernier.

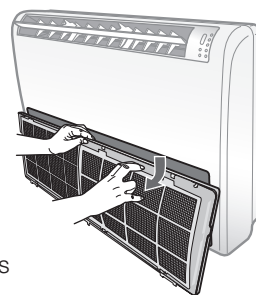

4. Nettoyer le filtre à air à l'aide d'un aspirateur ou d'un pinceau doux. S'il y a trop de poussière, le passer sous l'eau et le faire sécher dans un endroit aéré.

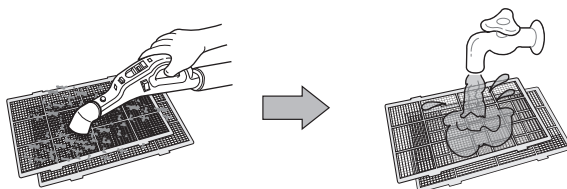

5. Réinsérer le filtre à air à sa place.

6. Fermer la grille frontale.



- Après avoir nettoyé le filtre, appuyer sur le bouton **Filter Reset** de la télécommande pendant 2 secondes pour réinitialiser l'horaire du changement de filtre.
- Afin d'obtenir de meilleures conditions de fonctionnement, recommencer toutes les deux semaines.
- Si le filtre à air sèche dans un endroit confiné (ou humide), des odeurs peuvent apparaître. Si cela se produit, le re-nettoyer et le faire sécher dans un endroit bien aéré.

nettoyage et entretien du climatiseur

ENTRETIEN DE VOTRE CLIMATISEUR

Si le climatiseur n'est pas utilisé pendant une longue période, sécher le climatiseur afin de le conserver dans les meilleures conditions possibles.

1. Sécher correctement le climatiseur en le faisant fonctionner en mode Ventilateur pendant 3 ou 4 heures et débrancher la prise. Si de l'humidité reste dans les composants, l'intérieur du climatiseur peut être endommagé.
2. Avant de réutiliser votre climatiseur, re-sécher les composants internes du climatiseur en le faisant fonctionner en mode Ventilateur pendant 3 ou 4 heures. Ceci aide à éviter les odeurs que peut générer l'humidité.

Contrôles périodiques

Se référer au tableau suivant pour entretenir correctement le climatiseur.

Type	Description	Mensuel	Tous les 4 mois	Une fois par an
Unité intérieure	Nettoyer le filtre à air (1)	●		
	Nettoyer la casserole de drain condensé (2)			●
	Nettoyer complètement l'échangeur de chaleur (2)			●
	Nettoyer le tuyau de drain condensé (2)		●	
	Changer les piles de la télécommande (1)			●
Unité extérieure	Nettoyer l'échangeur de chaleur en dehors de l'unité (2)		●	
	Nettoyer l'échangeur de chaleur à l'intérieur de l'unité (2)			●
	Nettoyer les composants électriques avec des jets d'air (2)			●
	Vérifier si tous les composants électriques sont bien vissés (2)			●
	Vérifier le ventilateur (2)			●
	Vérifier si le ventilateur est bien serré (2)			●
	Nettoyer la casserole de drain condensé (2)			●



Les contrôles et opérations décrits sont essentiels pour garantir l'efficacité du climatiseur. La fréquence de ces opérations change selon les caractéristiques du secteur, la quantité de poussière, etc.

(1) Les opérations décrites doivent être effectuées plus fréquemment si le lieu d'installation est très poussiéreux.

(2) Ces opérations doivent toujours être effectuées par un personnel qualifié. Pour des informations plus détaillées, voir le manuel d'installation.

Protections internes via le système de contrôle de l'unité

Cette protection interne fonctionne si une erreur interne survient dans le climatiseur.

Type	Description
Contre l'air froid	Le ventilateur interne s'éteindra pour contrer l'air froid lorsque la pompe chauffante chauffe.
Cycle de dégivrage	Le ventilateur interne s'éteindra pour contrer l'air froid lorsque la pompe chauffante chauffe.
Protection anti-gel de la batterie interne	Le compresseur s'éteindra pour protéger la batterie interne lorsque le climatiseur fonctionne en mode Refroidissement.
Protection du compresseur	Le climatiseur ne se met pas immédiatement en marche de manière à protéger le compresseur de l'unité extérieure.



Si la pompe chauffante est en mode Chauffage, le cycle de dégivrage se met en marche pour retirer le gel de l'unité extérieure qui a pu se former en raison des faibles températures. Le ventilateur interne s'éteint automatiquement et se remet en route une fois le cycle de dégivrage terminé.

DEPANNAGE

Se référer au tableau suivant si le climatiseur ne fonctionne pas correctement. Cela peut vous faire gagner du temps et de l'argent.

PROBLEME	SOLUTION
Le climatiseur ne fonctionne pas immédiatement après l'avoir redémarrer.	<ul style="list-style-type: none"> En raison du mécanisme de protection, l'appareil ne se met pas en marche immédiatement de manière à éviter une surchauffe de l'unité. Le climatiseur démarrera dans 3 minutes.
Le climatiseur ne fonctionne pas du tout.	<ul style="list-style-type: none"> Vérifier que la prise est bien branchée. Débrancher la prise de la prise murale. Vérifier que le disjoncteur n'est pas éteint Vérifier qu'il n'y ait pas de coupure de courant. Vérifier les fusibles S'assurer qu'ils n'ont pas sauté.
La température ne change pas.	<ul style="list-style-type: none"> Vérifier que le mode Ventilateur est sélectionné. Appuyer sur le bouton Mode de la télécommande pour choisir un autre mode.
L'air frais (chaud) ne sort pas du climatiseur.	<ul style="list-style-type: none"> Vérifier que la température sélectionné est plus élevée (ou plus basse) que la température actuelle. Appuyer sur le bouton Température de la télécommande pour changer le paramétrage des températures. Appuyer sur le bouton Température pour baisser ou augmenter la température. Vérifier que le filtre à air n'est pas obstrué par la poussière. Nettoyer le filtre à air toutes les 2 semaines. Vérifier que le climatiseur ne vient pas juste d'être allumé. Si tel est le cas, attendre 3 minutes. L'air frais ne sort pas afin de protéger le compresseur de l'unité extérieure. Vérifier que le climatiseur n'est pas installé dans un endroit directement à la lumière directe du soleil. Fixer des rideaux aux fenêtres afin de favoriser l'efficacité du refroidissement. Vérifier que le couvercle ou aucun obstacle ne se trouve à proximité de l'unité extérieure. Vérifier que le tuyau du réfrigérant n'est pas trop long. Vérifier que le climatiseur n'est pas disponible uniquement en mode Refroidissement. Vérifier que la télécommande n'est pas uniquement disponible pour le modèle de refroidissement.
La vitesse du ventilateur ne change pas.	<ul style="list-style-type: none"> Vérifier que le mode sélectionné n'est pas Auto ni Sec. Le climatiseur règle automatiquement la vitesse du ventilateur sur Auto en mode Auto / Sec.
La minuterie ne fonctionne pas.	<ul style="list-style-type: none"> Vérifier que le bouton On / Off de la télécommande n'a pas été appuyé une fois l'heure paramétrée.
Il y a des odeurs dans la pièce lorsque l'unité fonctionne.	<ul style="list-style-type: none"> Vérifier que l'appareil ne fonctionne pas dans un lieu enfumé ou qu'une odeur ne provienne pas de l'extérieure. Faire fonctionner le climatiseur en mode Ventilateur ou ouvrir les fermer pour renouveler l'air de la pièce.
Le climatiseur émet des sons de « bulles ».	<ul style="list-style-type: none"> On peut entendre un son de "bulles" lorsque le réfrigérant circule dans le compresseur. Laisser le climatiseur fonctionner dans un mode sélectionné. En appuyant sur le bouton On / Off de la télécommande, du bruit peut être entendu dans la pompe de drain du climatiseur.
De l'eau goutte des lames du flux d'air.	<ul style="list-style-type: none"> Vérifier que le climatiseur ne refroidit pas depuis un long moment avec les lames du flux d'air orientées vers le bas. La condensation peut entraîner une différence de température.
La télécommande ne fonctionne pas.	<ul style="list-style-type: none"> Vérifier que les piles ne sont pas à plat. S'assurer que les piles sont correctement installées. S'assurer que rien n'entrave le capteur de votre télécommande. Vérifier qu'aucun appareil à forte lumière ne situe à proximité du climatiseur. La lumière forte provenant des ampoules fluorescentes ou de néons peut interrompre les ondes électriques.
Le climatiseur ne s'allume pas ou ne s'éteint pas avec la télécommande.	<ul style="list-style-type: none"> Vérifier que la télécommande est paramétrée pour un contrôle de groupe.
La télécommande ne fonctionne pas.	<ul style="list-style-type: none"> Vérifier que l'indicateur TEST n'est pas affiché sur la télécommande. Si tel est le cas, éteindre l'unité et le disjoncteur. Contacter le service client le plus proche.
Les indicateurs de l'affichage numérique clignotent.	<ul style="list-style-type: none"> Appuyer sur le bouton On / Off de la télécommande pour éteindre l'unité et le disjoncteur. Puis les rallumer.

FOURCHETTES DE FONCTIONNEMENT

Le tableau ci-dessous indique les fourchettes des températures et de l'humidité dans lesquelles le climatiseur peut fonctionner. Se référer au tableau pour une utilisation optimale.

MODE	TEMPERATURE DE FONCTIONNEMENT		HUMIDITE INTERIEURE	SI HORS CONDITIONS
	INTERIEUR	EXTERIEUR		
REFROIDISSEMENT	18°C à 32°C	-15°C à 43°C	80% ou moins	De la condensation peut apparaître sur l'unité intérieure avec le risque que de l'eau coule sur le sol.
CHAUFFAGE	27°C ou moins	-20°C à 24°C	-	Les dispositifs de protection interne ainsi que le climatiseur s'arrêteront.
SECHAGE	18°C à 32°C	-15°C à 43°C	-	De la condensation peut apparaître sur l'unité intérieure avec le risque que de l'eau coule sur le sol.

 La température standardisée pour le chauffage est de 7°C. Si la température extérieure descend en dessous de 0°C, la capacité de chauffage peut diminuer en fonction des températures. Si l'opération de refroidissement est utilisée sous une température supérieure à 32°C (température intérieure), le refroidissement ne peut pas fonctionner à pleine capacité.