



Caractéristiques de votre nouveau climatiseur

Promotion d'été rafraîchissante

Pour échapper à la chaleur des étouffantes journées d'été et des longues nuits sans repos, rien ne vaut le confort d'avoir une maison fraîche. Votre nouveau climatiseur met fin aux chaudes et épuisantes journées d'été et vous permet enfin un repos total. Cet été, combattez la chaleur grâce à votre propre climatiseur.

Coût Economique

Votre nouveau climatiseur ne fournit pas seulement un refroidissement maximal en été, mais peut aussi s'avérer être une méthode de chauffage efficace en hiver avec les avancées "pompe à chaleur" du système. Le système "Pompe à chaleur" est 3 fois plus profitable, comparé à d'autres appareils de chauffage électrique, ce qui vous permet de réduire davantage les coûts de fonctionnement du climatiseur. Maintenant, grâce à un seul climatiseur, vous pouvez répondre à vos besoins tout au long de l'année.

Allure passe-partout

Le design élégant et agréable du climatiseur s'harmonise parfaitement à votre espace esthétique et complète votre décoration intérieure. Avec ses couleurs douces et formes aux bords arrondis, le nouveau climatiseur ajoute de la classe à toute pièce. Profitez aussi bien de la fonctionnalité ainsi que de l'esthétique que vous offre votre climatiseur.

Fonction good'sleep

La fonction **good'sleep** vous permet de définir une température de sommeil confortable tout en économisant de l'énergie et ayant le sommeil hygiénique.

Fonction d'light Cool

La fonction de **d'light Cool** vous permet de conserver la température et l'humidité au niveau le plus confortable.

Fonction SPi (Ioniseur super plasma)

La fonction **SPi** génère de l'hydrogène (H) et de l'oxygène (O₂) pour attaquer les contaminants indésirables renfermés dans l'air comme les bactéries, le pollen, et les odeurs. Elle vous permet de mieux respirer, tout comme si vous étiez à proximité d'une chute d'eau, des vagues de l'océan, d'une rivière ou dans les montagnes.

Ce produit est conforme à la Directive Basse Tension (2006/95/EC) ainsi qu'à la Directive Compatibilité Electromagnétique (2004/108/EC) de l'Union Européenne.



(Applicable dans les pays de l'Union Européenne et dans d'autres pays européens pratiquant le tri sélectif)

Ce symbole sur le produit, ses accessoires ou sa documentation indique que ni le produit, ni ses accessoires électroniques usagés (chargeur, casque audio, câble USB, etc.) ne peuvent être jetés avec les autres déchets ménagers. La mise au rebut incontrôlée des déchets présentant des risques environnementaux et de santé publique, veuillez séparer vos produits et accessoires usagés des autres déchets. Vous favoriserez ainsi le recyclage de la matière qui les compose dans le cadre d'un développement durable.

Les particuliers sont invités à contacter le magasin leur ayant vendu le produit ou à se renseigner auprès des autorités locales pour connaître les procédures et les points de collecte de ces produits en vue de leur recyclage.

Les entreprises et professionnels sont invités à contacter leurs fournisseurs et à consulter les conditions de leur contrat de vente. Ce produit et ses accessoires ne peuvent être jetés avec les autres déchets professionnels et commerciaux.

Sommaire

UTILISATION

Précautions de Sécurité.....	3
Vérification avant utilisation	6
Vérification du nom des pièces	7
Vérification télécommande.....	8
Fonction de base.....	10
Réglage de la direction du flux d'air.....	12
Utilisation de la fonction Turbo	12
Mode good'sleep	13
Régler l'heure courante	14
Réglage du On/Off timer.....	14
Utilisation de la fonction Smart Saver	16
Utiliser la fonction SPi	16
Utilisation de la fonction Auto Clean	17
Utiliser la fonction d'light Cool	17
Utilisation de la fonction Quiet.....	18
Nettoyage du climatiseur.....	19
Entretien votre climatiseur.....	21
Dépannage.....	22

INSTALLATION

Précautions de Sécurité.....	24
Choisir l'emplacement d'installation.....	25
Accessoires.....	28
Fixation de la plaque d'installation	29
Connexion du câble de montage.....	30
Installation et raccordement du tuyau de montage de l'unité intérieure.....	32
Purge de l'unité interne.....	33
Coupage ou prolongation des tuyaux.....	33
Installation et raccordement du tuyau d'évacuation de l'unité intérieure.....	34
Changement de direction du tuyau d'évacuation.....	35
Installation et raccordement du tuyau d'évacuation de l'unité extérieur	36
Purge des tuyaux raccordés	36
Réalisation des essais de fuite de gaz	39
Fixation en place de l'unité intérieure	40
Fixation en place de l'unité extérieure	40
Vérification finale et essai de fonctionnement.....	41
Procédure pompe en bas (lors du retrait du produit) ..	41
Comment faire pour connecter les rallonges de câbles d'alimentation	42
Installation sous PCB (Optionnel)	43







UTILISATION

Précautions de Sécurité

Avant d'utiliser votre nouveau climatiseur, veuillez lire attentivement ce manuel afin de vous assurer comment exploiter efficacement et en toute sécurité les nombreuses caractéristiques et fonctions de votre nouvel appareil.

Etant donné que le mode d'emploi ci-dessous couvre différents modèles, les caractéristiques de votre climatiseur peuvent différer légèrement de celles décrites dans ce manuel. Pour toutes questions ou information complémentaire, appelez votre centre de contact le plus proche ou consultez en ligne le site www.samsung.com.

Symboles et précautions de sécurité importantes

 AVERTISSEMENT	Les risques ou pratiques dangereuses peuvent entraîner des blessures graves ou la mort.		
 ATTENTION	Les risques ou pratiques dangereuses peuvent entraîner des blessures corporelles mineures ou des dommages matériels.		
	Suivez les instructions.		Débranchez le cordon d'alimentation de la prise murale.
	Ne faites jamais cela.		Ne PAS démonter.
	Assurez-vous que la machine soit mise à la terre pour éviter toute électrocution.		

INSTALLATION

AVERTISSEMENT

 **Branchez le cordon d'alimentation dans une prise murale avec les spécifications de puissance du produit et utiliser la prise seulement pour cet appareil. Ne pas utiliser une rallonge.**

- ▶ Ne pas modifier la longueur du cordon d'alimentation et ne pas brancher d'autres appareils sur la même prise murale, car cela peut entraîner un choc électrique ou un incendie.
- ▶ Ne pas utiliser un transformateur électrique. Cela provoquera une électrocution ou un incendie.
- ▶ Si la tension / fréquence / l'évaluation du taux actuel est différent, cela peut provoquer un incendie.

L'installation de cet appareil doit être effectuée par un technicien qualifié ou une société de service.

- ▶ Ne pas tenir compte de ces instructions peut entraîner un choc électrique, un incendie, une explosion, des difficultés avec le produit, ou des blessures.

Installer un interrupteur et un disjoncteur consacré au climatiseur.

- ▶ Ne pas tenir compte de ces instructions peut entraîner un choc électrique ou un incendie.

Fixer fermement l'unité extérieure pour que la partie électrique de l'unité extérieure ne soit pas exposée.

- ▶ Ne pas tenir compte de ces instructions peut entraîner un choc électrique ou un incendie.

 **Ne pas installer l'appareil à proximité d'outils chauffants et de substances inflammables. Ne pas installer l'appareil dans un endroit humide, gras ou poussiéreux, dans un endroit exposé aux rayons directs du soleil et de l'eau (gouttes de pluie). Ne pas installer l'appareil près d'un endroit susceptible d'entraîner des fuites de gaz.**

- ▶ Cela provoquera un choc électrique ou un incendie.

Ne jamais installer l'unité extérieure sur un mur extérieur élevé où il pourrait tomber.

- ▶ Si l'unité extérieure tombe, vous risquez des blessures, la mort ou des dommages matériels.

Si vous utilisez un système multiple, l'unité extérieure RJ*ne peut être connectée qu'aux produits européens des séries AQV09Y*/AQV12Y*/AQV18Y*.**

 **Cet appareil doit être correctement mis à la terre. Ne reliez pas l'appareil à un tuyau de gaz, une conduite d'eau en plastique ou une ligne téléphonique.**

- ▶ Ne pas tenir compte de ces instructions peut entraîner un choc électrique, un incendie, une explosion ou d'autres difficultés avec le produit.
- ▶ Ne jamais brancher le cordon d'alimentation sur une prise qui n'est pas mise à la terre correctement et assurez-vous qu'il soit conforme aux codes locaux et nationaux.

INSTALLATION

ATTENTION

 **Cet appareil doit être positionné de telle sorte qu'il soit accessible à la prise d'alimentation.**

- ▶ Ne pas tenir compte de ces instructions peut entraîner un choc électrique ou un incendie due à une fuite électrique.

Installez votre appareil sur un sol plat et dur qui peut supporter son poids.

- ▶ Ne pas tenir compte de ces instructions peut entraîner des vibrations anormales, du bruit ou des problèmes avec le produit.

Installez correctement le tuyau de vidange pour pouvoir effectuer convenablement le drainage de l'eau.

- ▶ Ne pas tenir compte de ces instructions peut entraîner un débordement de l'eau et des dégâts matériels.

Lors de l'installation de l'unité extérieure, veuillez a brancher le tuyau de vidange pour que le drainage s'effectue correctement

- ▶ L'eau générée par l'unité extérieure au cours de l'opération de chauffage peut déborder et provoquer des dégâts matériels. Particulièrement en hiver, un bloc de glace peut tomber et entraîner des blessures, la mort ou des dommages matériels.



Précautions de Sécurité

ALIMENTATION

⚠ AVERTISSEMENT

- ❗ **Retirez toutes les substances étrangères telles que la poussière ou l'eau des bornes de la prise d'alimentation et des points de contact avec un chiffon sec sur une base régulière.**
 - ▶ Débranchez le cordon d'alimentation et nettoyez-le avec un chiffon sec.
 - ▶ Ne pas tenir compte de ces instructions peut entraîner un choc électrique ou un incendie.**Sur la prise murale, branchez le cordon d'alimentation dans la bonne direction de telle sorte que le cordon se dirige vers le sol.**
 - ▶ Si vous branchez dans la prise le cordon d'alimentation en sens inverse, les fils électriques dans le câble peuvent être endommagés et cela peut entraîner un choc électrique ou un incendie.**Lorsque l'appareil, la prise de courant ou le cordon d'alimentation est endommagé, contactez votre centre de service le plus proche.**
- ⊘ **Branchez fermement la prise d'alimentation dans la prise murale. N'utilisez pas une prise ou un cordon d'alimentation endommagé ou une prise murale mal fixée.**
 - ▶ Cela provoquera un choc électrique ou un incendie.**Lorsque vous débranchez le cordon d'alimentation, ne tirez pas sur le fil.**
 - ▶ Débranchez la prise d'alimentation en tenant la prise.
 - ▶ Ne pas tenir compte de ces instructions peut entraîner un choc électrique ou un incendie.**Ne pas tirer ou plier excessivement le cordon d'alimentation. Ne pas tordre ou nouer le cordon d'alimentation. Ne pas accrocher le cordon d'alimentation sur un objet métallique, placer dessus un objet lourd, l'insérez entre les objets, ou appuyez dessus dans l'espace derrière l'appareil.**
 - ▶ Cela provoquera un choc électrique ou un incendie.

ALIMENTATION

⚠ ATTENTION

- ⚡ **Couper le courant au disjoncteur, si vous n'utilisez pas l'appareil pendant un certain temps ou pendant une tempête/orage.**
 - ▶ Ne pas tenir compte de ces instructions peut entraîner un choc électrique ou un incendie.

UTILISATION

⚠ AVERTISSEMENT



- ❗ **Si l'appareil est inondé, veuillez contacter votre centre de service le plus proche.**
 - ▶ Ne pas tenir compte de ces instructions peut entraîner un choc électrique ou un incendie.**Si l'appareil produit un bruit étrange, si une odeur de brûlé apparaît ou si de la fumée sort de l'appareil débranchez immédiatement le cordon d'alimentation et contactez votre centre de service le plus proche.**
 - ▶ Ne pas tenir compte de ces instructions peut entraîner un choc électrique ou un incendie.**En cas de fuite de gaz (tels que le gaz propane, gaz de pétrole liquéfié, etc), aérez immédiatement sans toucher la prise d'alimentation. Ne pas toucher l'appareil ou le cordon d'alimentation.**
 - ▶ Ne pas utiliser un ventilateur.
 - ▶ Une étincelle peut provoquer une explosion ou un incendie.**Si vous souhaitez réinstaller le climatiseur, veuillez contacter votre centre de service le plus proche.**
 - ▶ Ne pas tenir compte de ces instructions peut entraîner des difficultés avec le produit, une fuite d'eau, un choc électrique ou un incendie.
 - ▶ Pour le produit, un service de livraison n'est pas prévu. Si vous décidez de réinstaller le produit dans un autre emplacement, des frais de construction supplémentaire et des frais d'installation seront facturés.
 - ▶ Veuillez contacter votre centre de service le plus proche, si vous souhaitez installer le produit dans un endroit particulier, comme dans une zone industrielle ou à proximité de la mer où l'appareil pourrait être exposé à du sel dans l'air.
- ⊘ **Ne pas toucher la prise électrique ou le disjoncteur si vous avez les mains mouillées.**
 - ▶ Cela peut entraîner un choc électrique.**Ne pas débrancher la prise d'alimentation ou éteindre le climatiseur avec le disjoncteur pendant son fonctionnement**
 - ▶ Brancher la prise d'alimentation dans la prise murale ou mettre en marche le climatiseur à partir du disjoncteur peut provoquer une étincelle et entraîner un choc électrique ou un incendie.**Après avoir déballé le climatiseur, conservez les matériaux d'emballage hors de la portée des enfants, les matériaux d'emballage pouvant être dangereux pour les enfants.**
 - ▶ Ne laissez pas un enfant mettre un sac sur sa tête, il y a risque de suffocation.**Ne pas mettre vos doigts ou des substances étrangères dans la prise lorsque le climatiseur est en marche.**
 - ▶ Veillez à ce que les enfants ne se blessent pas en insérant leurs doigts dans le produit.**Lors de l'opération de chauffage, ne pas toucher la lame de flux d'air avec les mains ou les doigts.**
 - ▶ Cela provoquera un choc électrique ou des brûlures.**Ne pas mettre vos doigts ou des substances étrangères dans l'entrée/sortie de l'air du climatiseur.**
 - ▶ Veillez à ce que les enfants ne se blessent pas en insérant leurs doigts dans le produit.**Ne pas frapper ou tirer avec force sur le climatiseur.**
 - ▶ Cela peut provoquer un incendie, des blessures ou des problèmes avec le produit.







UTILISATION

 AVERTISSEMENT

-  **Veillez à ne pas placer d'objet près de l'unité extérieure qui permettrait aux enfants de monter sur la machine.**
 - ▶ Cela peut entraîner de graves blessures pour les enfants.**N'utilisez pas le climatiseur trop longtemps dans des endroits mal aérés ou lorsque des personnes infirmes se situent à proximité.**
 - ▶ En raison d'un manque d'oxygène qui peut nuire à votre santé, ouvrez la fenêtre au moins une fois par heure.
-  **Si une substance étrangère, comme l'eau est entrée dans l'appareil, couper l'alimentation en débranchant la prise de courant et mettre le disjoncteur hors tension, puis contactez votre centre de service le plus proche.**
 - ▶ Ne pas tenir compte de ces instructions peut entraîner un choc électrique ou un incendie.
-  **Ne pas tenter soi-même de réparer, de démonter ou de modifier l'appareil.**
 - ▶ Ne pas utiliser un fusible (comme le cuivre, fil d'acier, etc) autre que le fusible standard.
 - ▶ Ne pas tenir compte de ces instructions peut entraîner un choc électrique, un incendie, des difficultés avec le produit, ou des blessures.

UTILISATION

 ATTENTION



-  **Ne placez pas d'objets ou de dispositifs dans l'unité intérieure.**
 - ▶ Des gouttes d'eau venant de l'unité intérieure peuvent entraîner un incendie ou des dommages matériels.
 - Au moins une fois par an, vérifiez que le châssis de montage de l'unité extérieure n'est pas cassé.**
 - ▶ Ne pas tenir compte de ces instructions peut entraîner des blessures, la mort ou des dommages matériels.**Le courant maximum est mesuré selon la norme standard IEC pour la sécurité et le courant est mesuré selon la norme standard ISO pour l'efficacité énergétique.**
-  **Ne pas se tenir debout sur l'appareil ou placer des objets (tels que du linge, des bougies allumées, des cigarettes allumées, des plats, des produits chimiques, les objets métalliques, etc) sur l'appareil.**
 - ▶ Ne pas tenir compte de ces instructions peut entraîner un choc électrique, un incendie, des difficultés avec le produit, ou des blessures.**Ne pas faire fonctionner l'appareil si vous avez les mains mouillées.**
 - ▶ Cela peut entraîner un choc électrique.**Ne pas pulvériser les insectes volants avec des insecticides sur la surface de l'appareil.**
 - ▶ Cela peut aussi, en plus d'être nocifs pour les humains, entraîner un choc électrique, un incendie ou des problèmes avec le produit.**Ne pas boire l'eau du climatiseur.**
 - ▶ L'eau peut être nocive pour les humains.**Ne pas enfoncer et démontez la télécommande.**
 - ▶ Cela peut entraîner des brûlures ou des blessures.**Ne pas toucher les tuyaux connectés avec le produit.**
 - ▶ Cela peut entraîner des brûlures ou des blessures.**Ne pas utiliser le climatiseur à des fins spécifiques telles que la préservation du matériel de précision, la nourriture, les animaux, les plantes ou les produits cosmétiques.**
 - ▶ Cela peut entraîner des dommages matériels.**Évitez d'exposer directement des personnes, des animaux ou des plantes au flux d'air du climatiseur pendant de longues périodes.**
 - ▶ Cela peut causer des dommages aux personnes, aux animaux ou aux plantes.**Cet appareil n'est pas prévu pour être utilisé par des personnes (y compris les enfants) dont les capacités physiques, sensorielles ou mentales sont réduites, ou des personnes dénuées d'expérience ou de connaissance, sauf si elles ont pu bénéficier, par l'intermédiaire d'une personne responsable de leur sécurité, d'une surveillance ou d'instructions préalables concernant l'utilisation de l'appareil. Les enfants doivent être surveillés afin de s'assurer qu'ils ne jouent pas avec l'appareil.**

POUR LE NETTOYAGE AVERTISSEMENT

-  **Ne pas nettoyer en pulvérisant l'eau directement sur l'appareil. Ne pas utiliser de benzène, de diluant ou d'alcool pour nettoyer l'appareil.**
 - ▶ Cela peut provoquer une décoloration, une déformation, des dommages, un choc électrique ou un incendie.**Avant de nettoyer ou de procéder à l'entretien, débranchez le climatiseur de la prise murale et attendez que le ventilateur s'arrête.**
 - ▶ Ne pas tenir compte de ces instructions peut entraîner un choc électrique ou un incendie.

POUR LE NETTOYAGE

 ATTENTION

-  **Faites attention aux arêtes vives lorsque vous nettoyez la surface de l'échangeur de chaleur de l'unité extérieure.**
 - ▶ Pour éviter de se faire couper les doigts, porter des gants en coton épais lors du nettoyage.
-  **Ne pas nettoyer soi-même l'intérieur du climatiseur.**
 - ▶ Pour le nettoyage intérieur de l'appareil, contactez votre centre de service le plus proche.
 - ▶ Pour le nettoyage du filtre interne, reportez-vous à la description «nettoyage du climatiseur».
 - ▶ Ne pas tenir compte de ces instructions peut entraîner des dommages, un choc électrique ou un incendie.



Vérification avant utilisation

Gammes d'opération

La table ci-dessous indique la gamme de la température et des humidités avec lesquelles le climatiseur peuvent être opérées. Consulter le tableau pour une utilisation optimale.

Mode	Température intérieure	Température extérieure	Humidité intérieure
Refroidissement	16°C~32°C	-10°C~46°C	Humidité relative de 80% ou moins
Chauffage	27°C ou moins	-15°C~24°C	-
Séchage	18°C~32°C	-10°C~46°C	-

- ▶ En mode de refroidissement, si le climatiseur fonctionne longtemps dans une zone de forte humidité, il peut se former une condensation.
- ▶ Si la température extérieure descend à -5 °C, la capacité de chauffage peut diminuer jusqu'à 60% ~ 70% de la capacité spécifiée selon les conditions d'utilisation.

Modèle : RJ***

Mode	Température intérieure	Température extérieure	Humidité intérieure	Si les conditions
Refroidissement	16°C~32°C	-5°C~46°C	80% ou moins	La condensation peut se produire sur l'unité intérieure avec le risque d'avoir soit séchez ou tomber sur le plancher.
Chauffage	27°C ou moins	-15°C~24°C	-	La protection à l'intérieure se déclenche alors et le Climatiseur s'arrête.
Séchage	18°C~32°C	-5°C~46°C	-	La condensation peut se produire sur l'unité intérieure avec le risque d'avoir soit séchez ou tomber sur le plancher.

- ▶ La température standard pour le chauffage est de 7 °C. Si la température extérieure tombe à 0 °C ou au-dessous, la capacité de chauffage peut être réduite en fonction de la condition de température.
- ▶ Si l'opération de refroidissement est utilisée à plus de 32 °C (température intérieure), la capacité de chauffage ne pourra pas refroidir à sa pleine capacité.

La maintenance de votre climatiseur

Protections internes via le système de contrôle de l'unité

- ▶ Cette protection interne est mise en marche si une erreur interne se produit dans le climatiseur.

Type	Description
Contre l'air froid	Le ventilateur interne sera éteint à l'encontre de l'air froid lorsque la pompe à chaleur fait chauffage.
Cycle de dégivrage	Le ventilateur interne sera éteint à l'encontre de l'air froid lorsque la pompe à chaleur fait chauffage.
Anti-protection de la batterie interne	Le compresseur est éteint pour protéger la batterie interne lorsque le climatiseur fonctionne en mode Refroidissement.
Protéger le compresseur	Afin de protéger le compresseur de l'unité extérieure, le climatiseur ne démarre pas immédiatement son fonctionnement.



- Si la pompe à chaleur fonctionne en mode Heat, le cycle de déglacage est activé pour éliminer le gel d'une unité extérieure qui s'auraient été déposé à basse température.
Le ventilateur interne est coupé automatiquement et redémarré seulement après le cycle de déglacage est terminé.



Vérification du nom des pièces

Votre climatiseur peut être légèrement différent de l'illustration ci-dessus en fonction de votre modèle.

Principaux composants

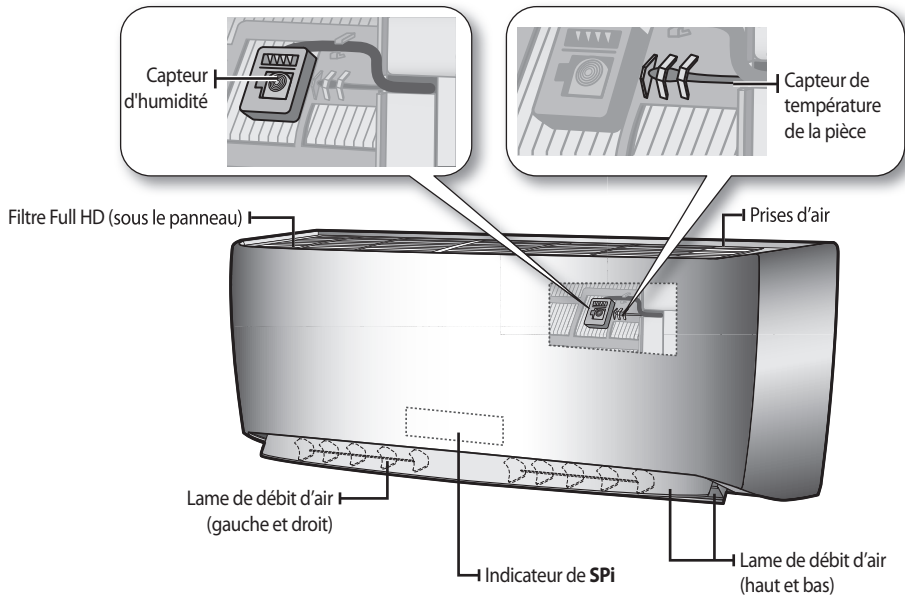

FRANÇAIS

Affichage

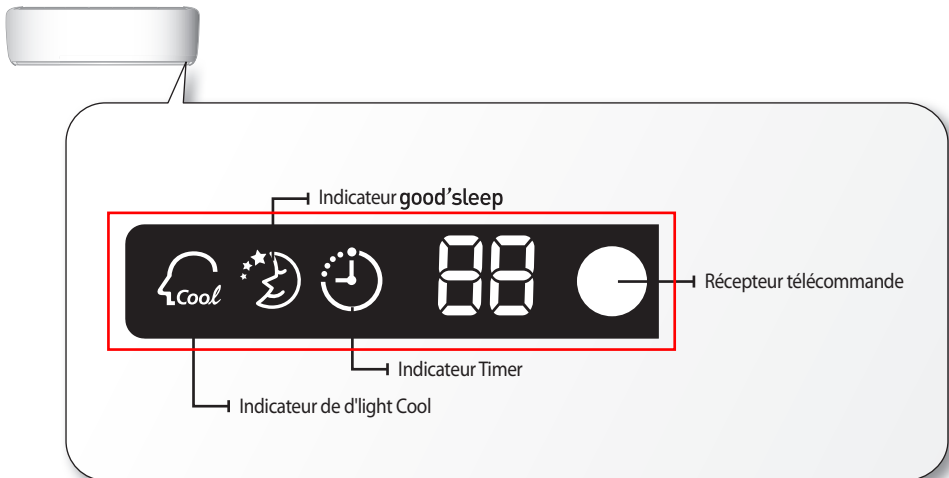

Vérification télécommande

- Dirigez la télécommande vers le récepteur de l'unité intérieure.
- Lorsque vous appuyez correctement sur la touche de la télécommande, vous entendrez le bip sonore de l'unité intérieure et un indicateur de transmission (📶) apparaîtra sur l'écran de la télécommande.

Touches de la télécommande

* Avant d'utiliser les fonctions du télécommande, il vous faut d'abord régler l'heure courante. (Voir en page 14)

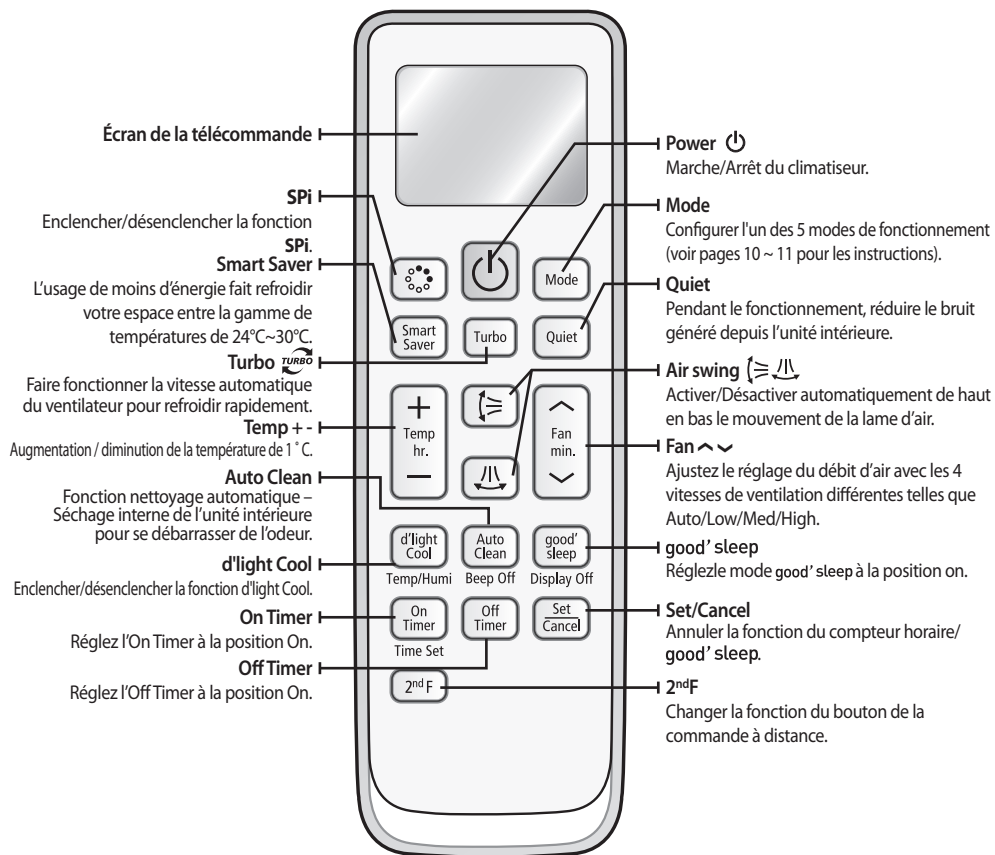

Temp/Humi

- Affiche les valeurs de taux d'humidité et de température de la pièce pendant 5 secondes sur l'écran de l'unité intérieure:
 - Hi : Haute (Si l'humidité relative est 70% ou plus)
 - Sd : Standard (si l'humidité relative est moins de 70%)
 - La valeur de température de la pièce sera affichée.

Bip off

Pour annuler le bip sonore lorsqu'un bouton est pressé.

Éclairage d'écran éteint

Pour éteindre l'éclairage de l'écran

Réglage de l'heure

Pour régler l'heure courante



NOTE

- Lorsque vous pressez le bouton [2ndF], l'indicateur 2ndF s'affiche sur la commande à distance et vous pouvez alors changer les fonctions sur la commande à distance comme indiqué ci-dessous.
 d'light Cool ▶ Temp/Humi, Auto Clean ▶ Beep Off (Bip Off), good' sleep ▶ Display Off (Écran éteint), On Timer ▶ Time Set (Réglage de l'heure).
 Si vous sélectionnez la fonction sous le bouton lorsque la fonction du bouton est sur la fonction 2ndF, la fonction 2ndF est annulée.



Écran de la télécommande

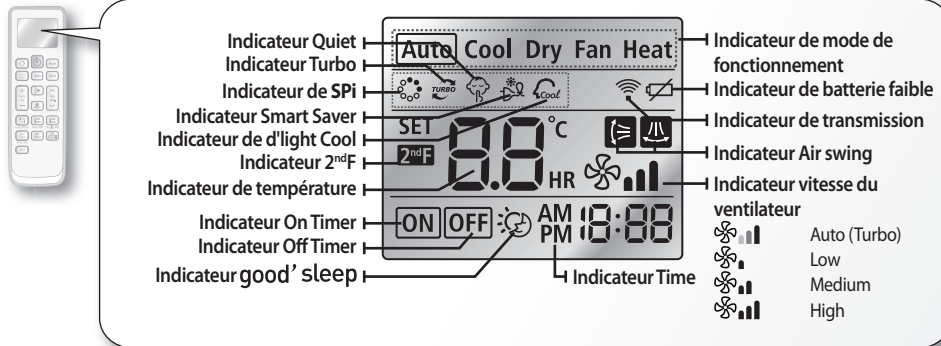

Assurez-vous que l'eau ne s'infiltré pas dans la télécommande.

Changement de piles

Lorsque la batterie est épuisée, il sera affiché (🔌) à l'écran de la télécommande. Changez les piles lorsque cet icône apparaît. La télécommande nécessite deux piles AAA de 1,5 V.

Conservation de la télécommande

Si vous prévoyez de ne pas utiliser le système pendant un certain temps, retirez les piles et conservez-les.

Installation des piles



1. Poussez la flèche sur le côté arrière de la télécommande et tirez vers le haut.

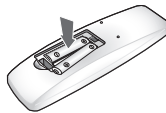

2. Installez deux batteries AAA. Vérifiez et assortissez les signes "+" et "-" en conséquence. Assurez-vous que vous avez installé les batteries dans la position correcte.



3. Fermez la couverture en la glissant de nouveau à son position originale. Vous devriez entendre le bruit de clic quand la couverture est bloquée correctement.



La présence de lampes électroniques fluorescentes telles que les lampes fluorescentes onduleuses peuvent gêner la bonne réception du signal.

Appelez votre centre de contact le plus proche au cas où d'autres appareils électriques fonctionneraient avec la télécommande.



Élimination des batteries de ce produit

(Applicable aux pays de l'Union européenne et aux autres pays européens dans lesquels des systèmes de collecte sélective sont mis en place.)

Le symbole sur la batterie, le manuel ou l'emballage indique que les batteries de ce produit ne doivent pas être éliminées en fin de vie avec les autres déchets ménagers. L'indication éventuelle des symboles chimiques Hg, Cd ou Pb signifie que la batterie contient des quantités de mercure, de cadmium ou de plomb supérieures aux niveaux de référence stipulés dans la directive CE 2006/66. Si les batteries ne sont pas correctement éliminées, ces substances peuvent porter préjudice à la santé humaine ou à l'environnement.

Afin de protéger les ressources naturelles et d'encourager la réutilisation du matériel, veuillez à séparer les batteries des autres types de déchets et à les recycler via votre système local de collecte gratuite des batteries.





Fonction de base

Vous pouvez sélectionner le mode fonctionnement de base en appuyant sur la touche **Mode**.

Auto

En mode Auto, le climatiseur règle automatiquement la température et la vitesse du ventilateur en fonction de la température ambiante.

- Si vous utilisez un système à plusieurs fonctions, le système de fonctionnement automatique sélectionnera au début de l'opération un réglage de température et un mode de fonctionnement approprié COOL ou HEAT basé sur la température ambiante.

Cool(Refroidissement)

En mode Refroidissement, le climatiseur refroidira votre intérieur. Vous pouvez ajuster la température et la vitesse du ventilateur pour avoir un pièce plus fraîche en saison chaude.

- Si les températures extérieures sont beaucoup plus élevées que la température intérieure sélectionnée, il sera nécessaire d'attendre pour amener la température intérieure à la fraîcheur souhaitée.
- Le mode Quiet (🌀 📢 🗣️) rend le bruit du fonctionnement de l'unité intérieure plus silencieux dans le mode Refroidissement.

Dry (Séchage)

Le climatiseur en mode Dry agit comme un déshumidificateur en éliminant l'humidité de l'air intérieur. Le mode Dry permet d'obtenir de l'air frais dans un climat humide.

Fan (Ventilateur)

Le mode Fan peut être sélectionné pour aérer votre chambre. Le Mode Fan sera utile pour rafraîchir l'air vicié dans votre chambre.

Heat(Chauffage)

Le climatiseur chauffe et refroidit. Réchauffez votre chambre dans le froid de l'hiver avec cet appareil polyvalent.

- Tandis que le climatiseur se met en route, le ventilateur peut au début, ne pas fonctionner pendant environ 3 ~ 5 minutes pour éviter toute explosion de froid.
- Le mode Quiet (🌀 📢 🗣️) rend le bruit du fonctionnement de l'unité intérieure plus silencieux dans le mode Chauffage.
- Lorsque le climatiseur réchauffe la pièce en énergie thermique à partir de l'air extérieur, la capacité de chauffage peut diminuer lorsque la température extérieure est extrêmement basse.
Si vous sentez que le climatiseur ne chauffe pas suffisamment, utiliser un appareil de chauffage supplémentaire en combinaison avec le climatiseur.











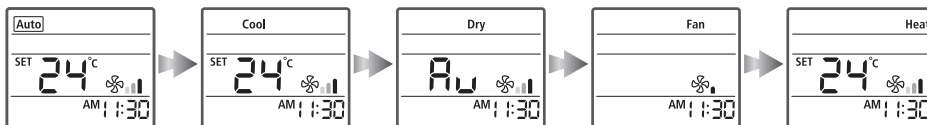







Appuyer sur la touche  pour mettre en marche le climatiseur.

Appuyer sur la touche  pour définir le mode de fonctionnement.

- Chaque fois que vous appuyez sur la touche **Mode** le mode changera dans l'ordre Auto, Cool, Dry, Fan et Heat.



Appuyer sur la touche  pour régler le ventilateur à la vitesse souhaitée.

Auto	 (Auto)
Cool(Refroidissement)	 (Auto),  (Low),  (Med),  (High)
Dry (Séchage)	 (Auto)
Fan (Ventilateur)	 (Low),  (Med),  (High)
Heat(Chauffage)	 (Auto),  (Low),  (Med),  (High)

Appuyer sur la touche  pour régler la température.

Auto	Vous pouvez régler la température désirée de 1 ° C entre 16°C~30°C.
Cool(Refroidissement)	Vous pouvez régler la température désirée de 1 ° C entre 16°C~30°C.
Dry (Séchage)	Le réglage de la température n'est pas possible.
Fan (Ventilateur)	Le réglage de la température n'est pas possible.
Heat(Chauffage)	Vous pouvez régler la température désirée de 1 ° C entre 16°C~30°C.



NOTE

- Presser le bouton **Temp/Humi** sur la commande à distance pour vérifier la température et le taux d'humidité dans une pièce.



Réglage de la direction du flux d'air

Le débit d'air peut être dirigé vers la position désirée.

Flux d'air vertical

Les lames de débit d'air se déplacent vers le haut et vers le bas.

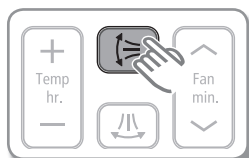

Appuyer sur la touche **Air swing**  de la télécommande.

- ▶ L'indicateur de l'air swing se mettra en marche et les lames de flux d'air se déplaceront en permanence vers le haut et vers le bas pour faire circuler l'air.
- ▶ Appuyer de nouveau sur la touche **Air swing**  de la télécommande afin de garder la direction du flux d'air dans une position constante.

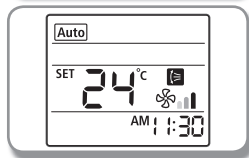

Flux d'air horizontal

Les pales de débit d'air se déplacent à droite et à gauche.

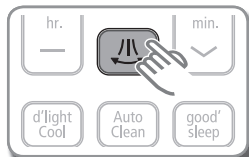

Appuyer sur la touche **Air swing**  de la télécommande.

- ▶ L'indicateur de l'air swing se mettra en marche et les lames de flux d'air se déplaceront en permanence vers à droite et à gauche pour faire circuler l'air.
- ▶ Appuyer de nouveau sur la touche **Air swing**  de la télécommande afin de garder la direction du flux d'air dans une position constante.

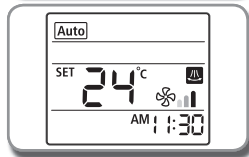

- L'ajustement de direction du débit d'air n'est pas disponible en mode good sleep lorsque l'unité est en mode refroidissement. Vous pouvez cependant ajuster la direction du débit d'air en mode good sleep si elle est en mode chauffage.

Utilisation de la fonction Turbo

La fonction Turbo est utile pour refroidir rapidement et efficacement votre intérieur.

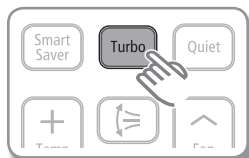

En mode refroidissement, appuyez sur la touche **Turbo**  de la télécommande.

- ▶ L'indicateur Turbo apparaît sur l'écran de la télécommande et le climatiseur se met en fonction Turbo pour 30 minutes.

Annuler Presser à nouveau le bouton **Turbo** .

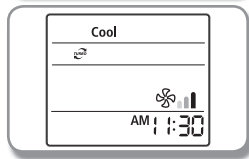

- La fonction Turbo n'est disponible qu'en mode Refroidissement.
- Si vous appuyez sur le bouton **Mode** lorsque la fonction Turbo est enclenchée, cette fonction sera annulée.
- La température/ la vitesse de ventilateur ne peut pas être ajustée tout en utilisant cette fonction.

Mode good' sleep

Avant d'utiliser le mode sommeil confortable, régler l'heure courante. (Voir en page 14 pour la manière de régler l'heure.)

Pour un sommeil confortable, le climatiseur fonctionnera aux modes Fall asleep (s'endormir) > Sound sleep (sommeil profond) > Wake up (réveil) à partir de la mode good' sleep.

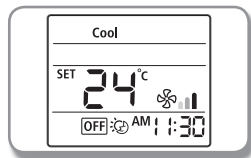
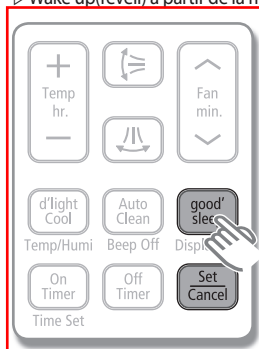

Lorsque le climatiseur est en marche et en mode froid/chaud

1. Appuyer sur la touche good' sleep de la télécommande.

► L'indicateur good' sleep apparaît et l'indicateur d'Off timer commence à clignoter sur l'écran de la télécommande.

2. Presser les boutons good' sleep pour régler le temps.

- Vous pouvez régler l'heure dans une demi-unité horaire de 30 minutes ~ de 3 heures et dans une unité d'heure de 3 heures ~ 12 heures.
- Les heures de fonctionnement peuvent être réglées de 30 minutes minimum à 12 heures maximum.
- Les heures de fonctionnement par défaut sont fixées à 8 heures.

3. Presser le bouton Set/Cancel pour l'activer.

- L'indicateur Off timer s'arrêtera de clignoter et le temps réservé sera affiché pendant 3 secondes.
Le climatiseur fonctionnera alors en good'sleep(Cool).
- Si vous ne pressez pas le bouton **Set/Cancel** dans les 10 secondes après avoir pressé le bouton **good' sleep**, le climatiseur retournera à son statut précédent. Vérifiez l'indicateur de Off timer et l'indicateur sur l'unité intérieure.

Annuler Presser à nouveau le bouton **Set/Cancel**.

	Vous pouvez régler la température souhaitée par 1 °C entre 16 °C ~ 30 °C.
	La vitesse du ventilateur sera ajustée automatiquement en fonction du mode good' sleep.
	Lorsque le mode good' sleep est enclenché. En mode Refroidissement : La direction du flux d'air sera ajustée automatiquement. En mode chauffage : L'ajustement de la direction du débit d'air est disponible.

Changement de température et la vitesse du ventilateur dans la mode good' sleep

- Mode s'endormir : Soulage votre sommeil par une baisse de température.
- Mode sommeil profond : Détend votre corps et augmente légèrement votre température.
- Mode réveil agréable good' sleep: Permet un réveil agréable et vous permet de vous sentir rafraichi.



- Mettez l'Off timer en mode good' sleep à plus de 5 heures. Votre sommeil sera perturbé si la fonction good' sleep aura été réglée pour une période trop courte ou trop longue, la valeur par défaut étant fixée à 8 heures.
- Si le mode good' sleep est fixé à moins de 4 heures, son fonctionnement s'arrêtera automatiquement.
- Si le mode good' sleep est réglé à 5 heures, il fonctionnera en mode Réveil durant la dernière heure avant son arrêt.
- La température recommandée est entre 25°C~27°C pour le refroidissement et entre 21°C~23°C pour le chauffage.

Régler l'heure courante

Avant d'utiliser les fonctions du climatiseur, il vous faut d'abord régler l'heure courante.

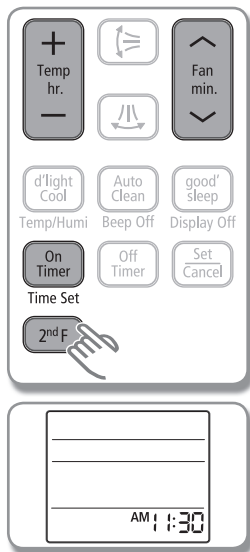

1. **Presser le bouton 2ndF**
 - ▶ L'indicateur 2ndF apparaît sur l'écran de la commande à distance.
2. **Presser le bouton Time Set pour régler l'heure courante**
 - ▶ L'indicateur AM ou PM clignote et vous pouvez régler l'heure en appuyant sur boutons **Temp hr.** + ou – pour les heures et **Fan min.** ^ v pour les minutes.
3. **Presser à nouveau le bouton Time Set pour l'activer.**

Réglage du On/Off timer



- Vérifier l'heure actuelle sur le contrôleur à distance avant d'utiliser cette fonction.
- L'heure par défaut est définie sur 12 AM sur le contrôleur à distance. L'heure actuelle est redéfinie en heure par défaut après avoir changé les piles.

Vous pouvez régler automatiquement et à tout moment le climatiseur à activer/désactiver.

Régler On timer lorsque le climatiseur est en arrêt / Régler Off timer lorsque le climatiseur est en marche.

Réglage du On timer

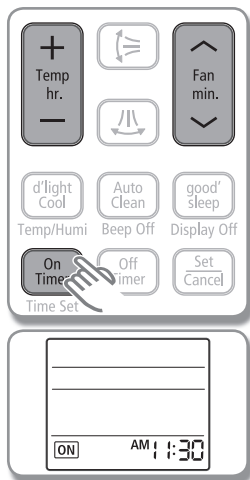

1. **Appuyez sur la touche On Timer/Off Timer.**
 - ▶ L'indicateur On timer/ Off timer clignotera sur l'écran de la télécommande.
2. **Presser les boutons Temp hr. + ou – et Fan min. ^ v pour régler le temps.**
 - ▶ Vous pouvez régler le temps en incréments d'une heure de 1 heure à 12 heures en AM et PM et en minutes de 1 à 59 minutes.



Réglage du Off timer

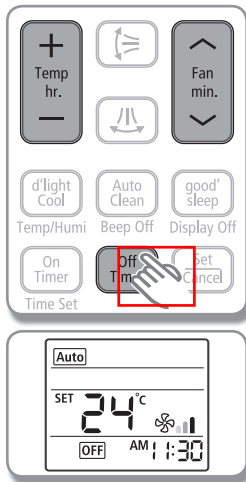

3. Presser le bouton **Set/Cancel** pour l'activer.

- ▶ L'indicateur On timer s'arrêtera de clignoter et le temps réservé sera affiché pendant 3 secondes.
- ▶ Si vous n'appuyez pas sur la touche **Set/Cancel** dans les 10 secondes après avoir sélectionné l'heure, le climatiseur retournera à son état précédent. Vérifiez l'indicateur On timer ou Off timer et l'indicateur de l'unité intérieure.

Annuler Presser à nouveau le bouton **Set/Cancel**.

Options supplémentaires disponibles dans le mode On timer

	Affiche le réglage du dernier mode avant que l'unité n'ait été arrêtée.
	L'ajustement de la vitesse de ventilateur n'est pas disponible.
	Vous pouvez ajuster la température dans les modes Auto/Refroidissement/Chauffage

- NOTE** • L'écran indiquera seulement le dernier réglage de la minuterie entre le On Timer / Off Timer et les fonctions **good' sleep** de Off timer.

Réglage simultané de la minuterie de démarrage et de la minuterie d'arrêt

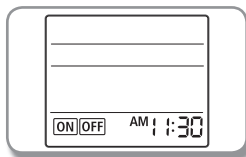

Suivre la même procédure que pour le réglage de la minuterie de démarrage et de la minuterie d'arrêt.

- NOTE** • Le réglage de l'heure On timer et Off timer devrait être différent les uns des autres.
- Appuyez sur le bouton **Set/Cancel** sur la télécommande lorsque la combinaison de minuterie est activée. Tous les deux temporisateur On timer et Off timer seront annulés et les indicateurs disparaîtront.



Utilisation de la fonction Smart Saver

Cette fonction définit la plage limite de température pour vous aider à économiser l'énergie lors du fonctionnement du climatiseur en mode Cool.

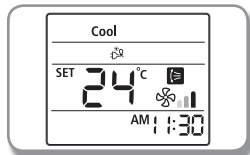

Appuyez sur la touche **Smart Saver** de la télécommande pendant que le climatiseur fonctionne en mode Cool.

- L'indicateur Smart Saver et l'indicateur air swing (≡) apparaissent automatiquement sur l'écran de la télécommande.
Les lames de débit d'air se déplacent vers le haut et vers le bas.
- La température augmentera automatiquement à 24°C, si son réglage est inférieure à 24°C.

Annuler Presser à nouveau le bouton **Smart Saver**.

- NOTE**
- La fonction Turbo n'est disponible qu'en mode Refroidissement.
 - Lorsque la fonction Smart Saver est active, la plage de température sera limitée à 24 °C ~ 30 °C.
 - Si la température souhaitée est inférieure à 24 °C, désactiver la fonction Smart Saver en appuyant de nouveau sur la touche **Smart Saver**.
 - La température / vitesse du ventilateur peut également être ajustée (voir page 11 pour les instructions).
 - Si vous appuyez sur le bouton **Mode** lorsque la fonction Smart Saver est enclenchée, cette fonction sera annulée.

Utiliser la fonction SPI

L'ioniseur Super Plasma (**SPI**) génère de l'hydrogène (H) et de l'oxygène (O₂) pour enlever les substances polluées et pour décomposer les particules nuisibles. Elle vous permet de mieux respirer, tout comme si vous étiez à proximité d'une chute d'eau, des vagues de l'océan, d'une rivière ou dans les montagnes.

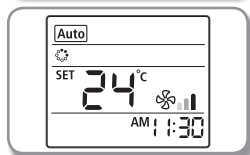
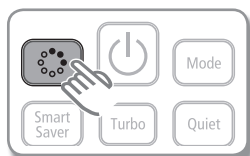

Appuyez sur la touche  de la télécommande.

- L'indicateur  apparaît sur l'écran de la commande à distance et le climatiseur enclenche le MPI.

Annuler Presser à nouveau le bouton .

- NOTE**
- La fonction  peut être sélectionnée que le climatiseur soit enclenché ou non.



Utilisation de la fonction Auto Clean

La fonction Auto Clean empêchera l'infiltration de la moisissure en éliminant l'humidité à l'intérieur de l'unité intérieure. Votre unité intérieure fait évaporer l'humidité qui se trouve à l'intérieur de l'unité. N'hésitez pas à activer cette fonction qui peut vous fournir un air plus propre et plus sain.

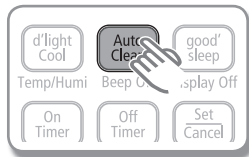

Appuyer sur la touche Auto Clean.

Lorsque le climatiseur est éteint,

- L'indicateur Auto clean apparaît sur l'écran de l'unité intérieure et la fonction Auto clean se met en marche.

Lorsque le climatiseur fonctionne,

- Après avoir arrêté le fonctionnement du climatiseur, l'indicateur Auto clean apparaît sur l'écran de l'unité intérieure et la fonction Auto clean se met en marche.

- ✗ Le temps du nettoyage automatique peut varier en fonction du mode utilisé précédemment.

Mode Auto (Refroidissement), Refroidissement, Séchage: Environ 30 minutes.

Mode Auto(Chauffage), Chauffage, Ventilateur: Environ 15 minutes.

Annuler Presser à nouveau le bouton **Auto clean**.



- L'indicateur d'auto-nettoyage n'apparaît sur l'écran d'unité intérieure que comme (Clean-Nettoyage).
- L'indicateur Auto clean apparaît sur l'écran de l'unité intérieure et la fonction Auto clean se met en marche une fois le fonctionnement du climatiseur terminé.

Utiliser la fonction d'light Cool

La sonde de l'unité intérieure, qui mesure la température et l'humidité d'une pièce, garde cette pièce au niveau de température le plus confortable en contrôlant automatiquement la température et la vitesse du ventilateur.

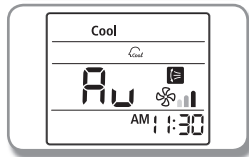
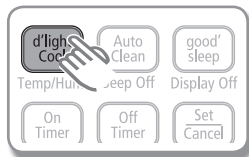

Presser le bouton d'light Cool sur la commande à distance lorsque le climatiseur fonctionne en mode Refroidissement.

- L'indicateur de d'light Cool ainsi que l'indicateur de mouvement d'air s'affichent automatiquement sur l'écran de la commande à distance.
- Le climatiseur passe alors la vitesse du ventilateur en mode automatique et ajuste la température automatiquement en fonction de la température et de l'humidité de la pièce.

Annuler Presser à nouveau la fonction **d'light Cool**.



- La fonction d'light Cool n'est disponible qu'en mode Cool(Refroidissement).
- Lorsque la fonction d'light Cool est activée, la température est ajustée automatiquement et apparaît sur l'écran de la commande à distance.
- Si vous appuyez sur le bouton **Mode** lorsque la fonction d'light Cool est enclenchée, cette fonction sera annulée.
- Si vous utilisez un système multiple, cette fonction ne fonctionnera que lorsque la fonction d'light Cool est activée sur toutes les unités intérieures en fonctionnement.





Utilisation de la fonction Quiet

Vous pouvez réduire le bruit généré par une unité intérieure.

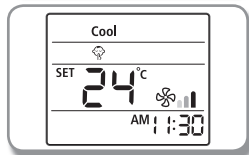

Presser le bouton Quiet sur la commande à distance lorsque l'unité de climatisation fonctionne en mode Refroidissement/Chauffage.

- ▶ L'indicateur Quiet s'affiche sur l'écran de la commande à distance.
- ▶ L'unité intérieure opère de façon plus silencieuse.

Annuler Presser à nouveau le bouton **Quiet**.



- Si vous utilisez un système multiple, cette fonction ne sera active que lorsque la fonction Quiet est établie sur toutes les unités intérieures.





Nettoyage du climatiseur



- Assurez-vous que l'appareil est éteint et débranché de la prise murale lorsque vous nettoyez le climatiseur.

Nettoyage de l'unité interne

- ▶ Essuyez la surface de l'appareil avec un chiffon sec ou légèrement humide en cas de besoin.



- L'échangeur chaleur de l'unité intérieure doit être démonté, contacter le centre de service pour le nettoyer.
- Le panneau de l'unité intérieure pouvant se rayer facilement, il est préférable d'utiliser un tissu en microfibras pour nettoyer ce panneau. Lorsque vous utilisez un tissu en microfibras, l'humidifier légèrement et enlever tout débris pouvant se trouver sur le chiffon pour éviter les rayures.



- Ne pas nettoyer l'écran en utilisant un détergent alcalin.
- Ne pas utiliser d'acide sulfurique, d'acide chlorhydrique, de solvants organiques (tels que du diluant, du kérosène et de l'acétone, etc) pour nettoyer la surface du produit ou y poser des autocollants. Ceci pourrait endommager la surface du climatiseur.

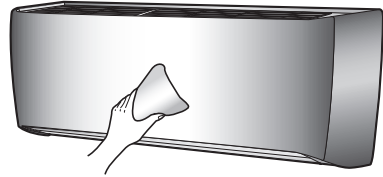

Nettoyage de l'échangeur chaleur de l'unité extérieure

- ▶ La capacité de refroidissement peut diminuer si de la poussière s'est accumulée sur l'échangeur de chaleur. accumulée sur l'échangeur de chaleur. Par conséquent, nettoyer le régulièrement.
- ▶ Utiliser de l'eau pour nettoyer la poussière.



- S'il vous est difficile de nettoyer l'échangeur chaleur de l'unité extérieure, n'hésitez pas à contacter votre centre de service.



- Soyez prudent avec les arêtes vives sur l'échangeur de chaleur de l'unité extérieure.

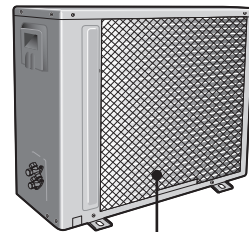

Echangeur Chaleur
(L'illustration peut légèrement varier selon les modèles)

Ouverture du panneau

Saisissez fermement les deux côtés du panneau frontal et soulevez ce panneau pour l'ouvrir.
Relâchez alors le panneau qui se positionne automatiquement en position ouverte.

- ▶ Pour fermer le panneau, soulever légèrement le panneau avant tout en le poussant doucement et abaisser le panneau.

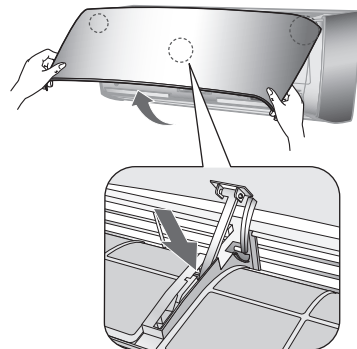



Nettoyage du climatiseur

Dépose du filtre Full HD

Saisissez la poignée et soulevez-la. Tirer alors le filtre Full HD à vous et le pousser vers le bas.

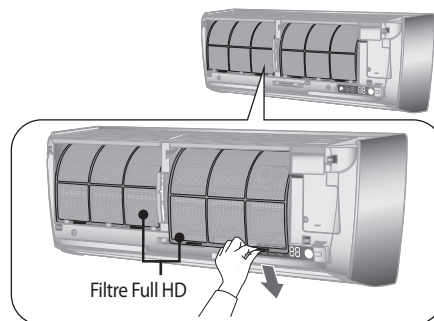

Nettoyage du filtre Full HD

La mousse lavable qui est à la base du filtre Full HD capture les particules de grande taille qui sont renfermées dans l'air. Vous pouvez nettoyer le filtre avec un aspirateur ou le laver à la main.

Ouvrir le panneau et enlever le filtre Full HD.

Nettoyer le filtre Full HD à l'aide d'un aspirateur ou d'une brosse souple. Si la couche de poussière est trop épaisse, le rincer à l'eau courante.



Réinsérer le filtre Full HD dans sa position originale et refermer le panneau frontal.

Sécher le filtre Full HD dans une zone ventilée.

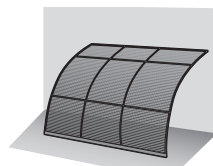

- Nettoyer le filtre Full HD toutes les 2 semaines. Le nettoyage peut différer selon l'usage et les conditions environnementales. Nettoyer au moins une fois par semaine la zone poussiéreuse.
- Si le filtre Full HD est mis à sécher dans une zone confinée (ou humide), des odeurs peuvent éventuellement se dégager. Si cela se produit, le nettoyer à nouveau et le sécher dans une aire bien ventilée.





Entretien votre climatiseur

Si le climatiseur ne sera pas utilisé pendant une longue période de temps, séchez le climatiseur à le maintenir dans la meilleure condition.

1. Séchez le climatiseur entièrement par l'opération en mode Fan pendant 3 à 4 heures et débranchez le cordon d'alimentation.
Il y aurait des endommagements internes s'il y a encore l'humidité dans les composants.
2. Avant d'utiliser le climatiseur à nouveau, séchez les composants intérieurs du climatiseur à nouveau en exécutant en mode Fan pendant 3 à 4 heures. Ceci aide à éliminer les odeurs qui aient eu généré de l'humidité.

Contrôles périodiques

Reportez-vous au tableau suivant pour maintenir le climatiseur correctement.

Type	Description	Tous les 2 semaines	Tous les 3 mois	Tous les 4 mois	Une fois par an
Unité intérieure	Nettoyer le filtre Full HD(1)	●			
	Nettoyer la casserole de drain condensé (2)				●
	Nettoyer complètement l'échangeur de chaleur (2)				●
	Nettoyer le tuyau de drain condensé (2)			●	
	Changer les piles de la télécommande (1)				●
Unité extérieure	Nettoyer l'échangeur de chaleur en dehors de l'unité (2)			●	
	Nettoyer l'échangeur de chaleur à l'intérieur de l'unité (2)				●
	Nettoyer les composants électriques avec le jet d'air (2)				●
	Vérifier si tous les composants électriques sont bien vissés (2)				●
	Nettoyer le ventilateur (2)				●
	Vérifier si tout ventilateur est bien serré (2)				●
	Nettoyer la casserole de drain condensé (2)				●

● : Cette marque de contrôle nécessite la vérification de l'unité intérieure / extérieure périodiquement, en respectant la description de maintenir le climatiseur correctement.



NOTE

(1) Les opérations décrites doivent être effectuées plus fréquemment si le lieu d'installation est très poussiéreux.

(2) Ces opérations doivent toujours être effectuées par un personnel qualifié. Pour des informations plus détaillées, voir le manuel d'installation.





Dépannage

Si le climatiseur fonctionne de manière anormale, reportez-vous au tableau ci-dessous. Cela vous permettra d'économiser du temps et des dépenses inutiles.

PROBLEME	SOLUTION
Le climatiseur ne fonctionne pas.	<ul style="list-style-type: none">• Vérifiez l'état de l'alimentation, puis faites fonctionner à nouveau le climatiseur.• Branchez ou allumez le disjoncteur, puis faites fonctionner à nouveau le climatiseur.• Vérifiez le réglage de l'Off timer. Faites fonctionner le climatiseur en appuyant de nouveau sur la touche Power.
Le réglage de la température ne fonctionne pas.	<ul style="list-style-type: none">• Vérifiez si vous avez sélectionné le mode Dry/Fan/Turbo/d'light Cool. Dans ces modes, la température désirée est réglée sur Auto, vous ne pouvez donc pas régler la température.
L'air froid / chaud ne sort pas du climatiseur.	<ul style="list-style-type: none">• Vérifiez si le réglage de la température est plus élevée (en mode de refroidissement) / plus bas (en mode chaleur) que la température actuelle. Appuyez sur les boutons Temp hr. + ou - de la télécommande pour changer la température réglée.• Vérifiez l'état de propreté du filtre Full HD. Les performances du climatiseur (froid/chaud) peuvent diminuer en cas de poussière sur le filtre Full HD. Nous vous recommandons un nettoyage fréquent.• Vérifiez si l'unité extérieure est couverte ou installée près d'un obstacle. Débarrasser le climatiseur de tout objet gênant.• Si vous voulez faire fonctionner le climatiseur à la lumière du soleil, protéger l'unité extérieure avec des rideaux.• Vérifiez si le climatiseur ne fonctionne pas en mode de dégivrage. S'il y a présence de givre ou si la température extérieure est trop basse, le climatiseur se mettra automatiquement en mode de dégivrage. En mode de dégivrage, le ventilateur intérieur s'arrête et l'air froid ne sort pas.• La capacité de refroidissement (chauffage) sera moindre, si les portes ou les fenêtres sont ouvertes. Fermez les portes et les fenêtres.• Vérifiez le fonctionnement du climatiseur une fois le mode refroidissement/ chauffage éteint. Dans ce cas uniquement, un ventilateur fonctionnera pour protéger le compresseur extérieur.• Vérifiez si la longueur du tuyau n'est pas trop longue. La capacité de refroidissement (chauffage) sera moindre, si la longueur du tuyau dépasse la longueur maximale autorisée.
Le réglage du débit d'air ne fonctionne pas.	<ul style="list-style-type: none">• Vérifiez si vous avez sélectionné le mode good' sleep. Dans ce mode, vous ne pouvez pas ajuster la direction du débit d'air. (Si le mode good' sleep fonctionne en mode chauffage, vous pouvez ajuster la direction du débit d'air)
La vitesse du ventilateur ne fonctionne pas.	<ul style="list-style-type: none">• Vérifiez si vous avez sélectionné le mode Auto / Dry / Turbo / good' sleep / d'light Cool. Dans ces modes, la vitesse du ventilateur est réglée sur Auto, vous ne pouvez donc pas régler la vitesse du ventilateur.
La télécommande ne fonctionne pas.	<ul style="list-style-type: none">• Vérifiez si vos piles ne sont pas épuisées.• Assurez-vous que rien ne bloque le capteur de la télécommande.• Vérifiez l'éventuelle présence d'appareils d'éclairage près du climatiseur. Une lumière intense provenant d'ampoules fluorescentes ou de néon peut interrompre les ondes électriques.





PROBLEME	SOLUTION
La fonction Timer (minuterie) ne fonctionne pas.	<ul style="list-style-type: none">Appuyez de nouveau sur la touche Set/Cancel de la télécommande après avoir réglé le temps.
L'indicateur clignote en permanence.	<ul style="list-style-type: none">Appuyez sur la touche Power  ou débrancher le cordon d'alimentation / éteindre la touche power auxiliaire.Si l'indicateur clignote toujours, contacter le centre de service.
On entend un bruit anormal.	<ul style="list-style-type: none">Vérifiez si l'appareil fonctionne dans une zone enfumée. Aérer la pièce ou faire fonctionner le climatiseur en mode de ventilation pendant 1 ~ 2 heures. (Nous n'utilisons pas de composants malodorants dans le climatiseur.)Nettoyer le filtre Full HD s'il est sale. Remplacer le filtre désodorisant s'il est sale.
Indication Erreur.	<ul style="list-style-type: none">Si un indicateur d'erreur tel que E1 01, E1 21, E1 22, E1 54, E1 62, E1 66, E1 02, E4 64, E4 65, E4 67, E4 68, E4 69, E4 71, E4 72, E5 54, E5 56, E1 42 apparaît sur l'écran de l'unité intérieure, contactez le centre d'entretien le plus proche.
On entend un bruit anormal.	<ul style="list-style-type: none">Selon l'état de l'utilisation du climatiseur, le bruit peut être dus au mouvement de circulation du réfrigérant. Ceci est normal.
La fumée sort de l'unité extérieure.	<ul style="list-style-type: none">Ce n'est peut-être pas un incendie mais peut être seulement de la vapeur générée par le fonctionnement du dégivrage de l'échangeur de chaleur externe en hiver.
De l'eau coule du tuyau de raccordement de l'unité extérieure.	<ul style="list-style-type: none">L'eau peut être générée en raison de la différence de température. Ceci est normal.





INSTALLATION

※ Dans ce manuel, vous pouvez trouver les noms de modèle écrit en forme simplifiée, comme indiqué dans le tableau suivant.

Noms de Modèles	Modèles Inclus	Remarque
AQV**K*	AQV09K*, AQV12K*, AQV18K*	Le groupement a été fait par séries.
AQV**Y*	AQV09Y*, AQV12Y*, AQV18Y*	
09	AQV09K*, AQV09Y*	Le groupement a été fait par la capacité.
12	AQV12K*, AQV12Y*	
18	AQV18K*, AQV18Y*	

Précautions de Sécurité

Suivez attentivement les précautions énumérées ci-dessous, elles sont essentielles pour garantir la sécurité de l'équipement.

- Toujours débrancher le climatiseur de l'alimentation avant de le réparer ou d'accéder à ses composants internes.
- Assurez-vous que les opérations d'installation et les essais soient effectués par du personnel qualifié.
- Vérifiez que le climatiseur n'est pas installé dans un endroit facilement accessible.

Informations Générales

- ▶ Lisez attentivement le contenu de ce manuel avant d'installer le climatiseur et conservez-le dans un endroit sûr afin de pouvoir l'utiliser comme référence après l'installation.
- ▶ Pour une sécurité maximale, les installateurs devraient toujours lire attentivement les avertissements suivants.
- ▶ Conserver le manuel d'utilisation et d'installation dans un endroit sûr et n'oubliez pas de le remettre au nouveau propriétaire au cas où le climatiseur serait vendu ou transféré.
- ▶ Ce manuel explique comment installer une unité intérieure avec un système mixte de deux unités Samsung. L'utilisation d'autres types d'unités avec différents systèmes de contrôle peut endommager les unités et invalider la garantie. Le fabricant ne sera pas responsable des dommages découlant de l'utilisation d'unités non-conformes.
- ▶ Le climatiseur est conforme aux exigences de la Directive Basse Tension (72/23/EEC), la directive EMC (89/336/EEC) et la Directive relative aux équipements sous pression (97/23/EEC).
- ▶ Le fabricant ne sera pas responsable des dommages provenant de toute modification non autorisée ou abusive de la connexion électrique et les exigences énoncées dans le tableau "Limites de fonctionnement", inclus dans le manuel. La garantie sera immédiatement annulée.
- ▶ Le climatiseur doit être utilisé uniquement pour les applications pour lesquelles il a été conçu. L'unité intérieure n'est pas apte à être installée dans les zones utilisées pour la blanchisserie.
- ▶ Ne pas utiliser les unités si elles sont endommagées. Si des problèmes surviennent, éteindre l'appareil et le débrancher de l'alimentation.
- ▶ Afin d'éviter des chocs électriques, des incendies ou des blessures, toujours arrêter l'appareil, désactiver le commutateur de protection et contacter le support technique de Samsung si l'unité produit de la fumée, si le câble d'alimentation est chaud ou endommagé ou si l'appareil est très bruyant.
- ▶ Inspecter toujours et régulièrement l'unité, les branchements électriques, les tubes réfrigérants et les protections. Ces opérations doivent être effectuées par du personnel qualifié.
- ▶ Puisque l'appareil contient des pièces en mouvement, il doit toujours être gardé hors de la portée des enfants.
- ▶ Ne pas tenter de réparer, déplacer, de modifier ou de réinstaller l'appareil. Si elles sont effectuées par du personnel non autorisé, ces opérations peuvent provoquer des chocs électriques ou des incendies.
- ▶ Ne pas placer des récipients avec du liquide ou d'autres objets sur l'appareil.
- ▶ Tous les matériaux utilisés pour la fabrication et le conditionnement de l'air conditionné sont recyclables.
- ▶ Le matériel d'emballage et les piles épuisées de la télécommande (en option) doivent être éliminés conformément aux lois en vigueur.
- ▶ Le climatiseur contient un réfrigérant qui doit être éliminé en tant que déchet spécial. À la fin de son cycle de vie, le climatiseur doit être éliminé dans les centres agréés ou retournés au détaillant afin qu'il puisse être éliminé correctement et en toute sécurité.





Installation de l'unité

IMPORTANT: Lors de l'installation de l'unité, connecter toujours en premier les tubes de réfrigérant, puis les lignes électriques. Toujours démonter les lignes électriques avant les tubes de réfrigérant.

- ▶ Dès réception, inspecter le produit pour vérifier qu'il n'a pas été endommagé pendant le transport. Si le produit semble endommagé, NE PAS l'installer et signaler immédiatement les dommages au transporteur ou au détaillant. (si l'installateur ou le technicien agréé a recueilli le matériel chez le détaillant.)
- ▶ Après avoir terminé l'installation, toujours effectuer un test fonctionnel et fournir à l'utilisateur les instructions sur le fonctionnement du climatiseur. Si vous utilisez un climatiseur de type multiple, effectuer un test fonctionnel tel que décrit dans le manuel d'installation fourni avec l'unité extérieure.
- ▶ Ne pas utiliser le climatiseur à proximité de substances dangereuses ou d'équipement inflammable au risque d'incendies, d'explosions ou de blessures.
- ▶ Afin d'éviter des blessures accidentel avec le ventilateur de l'unité intérieure, installer l'unité intérieure au moins 2,5 m au-dessus du sol.
- ▶ Le climatiseur doit être utilisé uniquement pour les applications pour lesquelles il a été conçu: L'unité intérieure n'est pas apte à être installé dans les zones utilisées pour la blanchisserie.
- ▶ Nos appareils doivent être installés en conformité avec les espaces indiqués dans le manuel d'installation. Il est impératif d'assurer l'accessibilité des deux côtés de l'appareil pour pouvoir effectuer l'entretien courant et les éventuelles réparations. Les composants des unités doivent être accessibles et doivent être démontés dans des conditions de sécurité aussi bien pour les personnes que pour les objets.

Lorsque l'installation n'est pas respecté comme indiqué dans le manuel, le coût nécessaire pour atteindre et réparer l'appareil (en matière de sécurité, tel que requis par la réglementation actuellement en vigueur) avec des élingues, des camions, des échafaudages ou tout autre moyen d'élévation ne sera pas considéré sous garantie et sera facturés à l'utilisateur final.

Alimentation, fusible ou disjoncteur

- ▶ Toujours vérifier que l'alimentation est conforme aux normes de sécurité actuelles. Toujours installer le climatiseur en conformité avec les normes de sécurité locales.
- ▶ Toujours vérifier que la connexion à la terre est appropriée et disponible.
- ▶ Vérifiez que la tension et la fréquence de l'alimentation sont conformes aux spécifications et que la puissance installée est suffisante pour assurer le fonctionnement de tout autre appareil domestique connecté à la même prise électrique.
- ▶ Toujours vérifier que les interrupteurs de coupure et de protection sont convenablement dimensionnés.
- ▶ Vérifiez que le climatiseur est relié à une alimentation conforme avec les instructions fournies dans le schéma de câblage inclus dans le manuel.
- ▶ Toujours vérifier que les connexions électriques (entrée de câble, section du conduit, protections ...) sont conformes aux spécifications électriques et aux instructions fournies dans le schéma de câblage. Toujours vérifier que toutes les connexions soient conformes aux normes applicables à l'installation de climatiseur.

Choisir l'emplacement d'installation

Unité intérieure

- ▶ Où la circulation d'air n'est pas bloquée
- ▶ Où l'air frais peut être distribué partout dans la salle
- ▶ Installez les unités intérieure et extérieure dans la différence de la longueur et de la hauteur maximales de la tuyauterie réfrigérante indiquées dans le plan d'installation
- ▶ Mur solide capable de prévenir la vibration et assez fort pour tenir le poids du produit
- ▶ A l'abri du rayon de soleil direct
- ▶ 1 mètre ou plus loin de la télévision ou la radio (afin de prévenir la distorsion de l'écran ou l'émission du bruit)
- ▶ Le plus loin de lampes fluorescente et incandescente (ainsi la télécommande fonctionnera sans problème)
- ▶ Un endroit facile à changer le filter d'air



Choisir l'emplacement d'installation

Unité extérieure

- ▶ A l'abri du vent fort
- ▶ Endroits bien aérés et sans poussières
- ▶ A l'abri du rayon de soleil direct et des pluies
- ▶ A l'abri du bruit ou de la chaleur qui gêneraient les voisins
- ▶ Mur ou support solide capable de prévenir la vibration et assez fort pour tenir le poids du produit
- ▶ Où il n'y a pas de risque de fuite de gaz inflammable
- ▶ Endroit facile à installer un support lors d'installation de l'unité dans un endroit élevé
- ▶ 3 mètres ou plus loin de la télévision ou la radio (afin de prévenir la distorsion de l'écran ou l'émission du bruit)
- ▶ Installez l'unité horizontalement
- ▶ Placer l'appareil dans un endroit où l'eau drainée ne posera pas de problème.
- ▶ Placer l'appareil dans un endroit sans plantes (en particulier les plantes grimpantes) et dans un endroit où les petits animaux ne peuvent pas accéder.



- Evitez les endroits suivants afin de prévenir le dysfonctionnement de l'unité
 - Où il y a de l'huile mécanique
 - Où existe du gaz sulfureux
 - Environnement saline comme des plages
 - Où il y a d'autres atmosphères spéciales

Lors de l'installation du climatiseur, respecter la distance et la longueur maximale comme dans l'image ci-dessous.

Si vous utilisez un climatiseur de type multiple, effectuer l'installation comme décrit dans le manuel d'installation fourni avec l'unité extérieure.

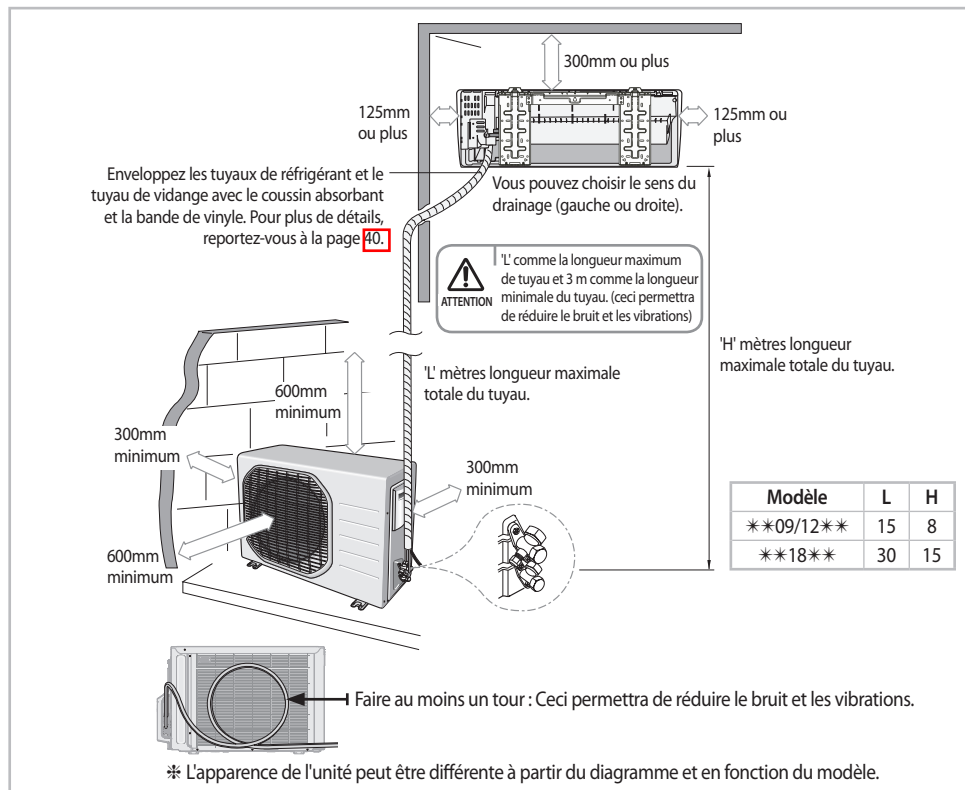



Espace nécessaire pour l'Unité Extérieure

Si vous utilisez un climatiseur de type multiple, effectuer l'installation comme décrit dans le manuel d'installation fourni avec l'unité extérieure.

Lors de l'installation 1 de l'unité extérieure

◆ Description Figure

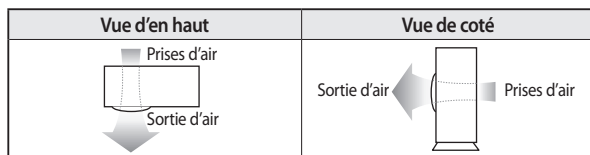

- ◆ Direction flux d'air

(Unité : mm)

- ◆ Lorsque la sortie d'air est opposée au mur

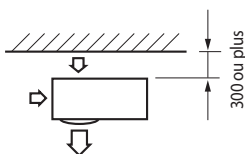

- ◆ Lorsque la sortie d'air est vers le mur

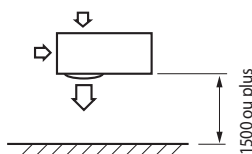

- ◆ Lorsque 3 côtés de l'unité extérieure sont bloqués par le mur

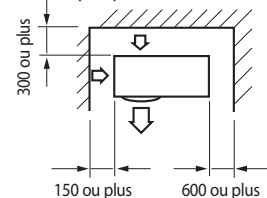

- ◆ La partie supérieure de l'unité extérieure et la sortie d'air est vers le mur

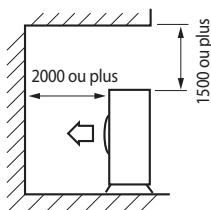

- ◆ La partie supérieure de l'unité extérieure et la sortie d'air est opposée au mur

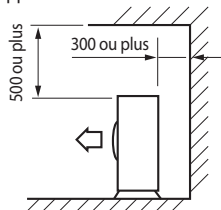

- ◆ Lorsque les murs avant et arrière de l'unité extérieure sont bloqués

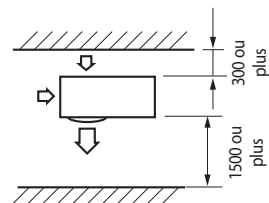

Lors de l'installation de plus de 1 unité extérieure

(Unité : mm)

- ◆ Lorsque la sortie d'air est vers le mur

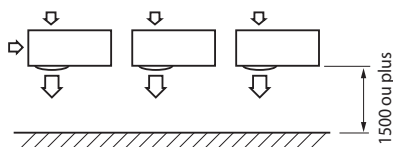

- ◆ Lorsque 3 côtés de l'unité extérieure sont bloqués par le mur

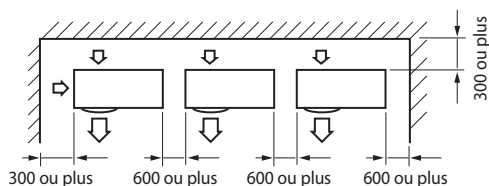



Choisir l'emplacement d'installation

- ◆ Lorsque les murs avant et arrière de l'unité extérieure sont bloqués

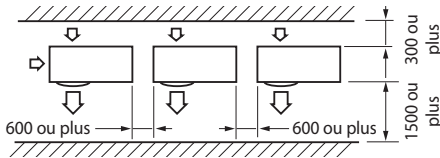

- ◆ Lorsque l'avant et l'arrière de l'unité extérieure est en direction du mur

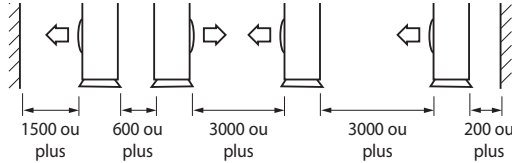

- ◆ La partie supérieure de l'unité extérieure et la sortie d'air est opposée au mur

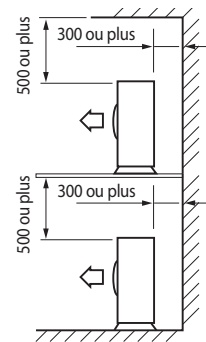

(Unité : mm)



- Si l'installation se fait dans un espace inapproprié, l'unité peut générer des sons et provoquer un effet néfaste sur le produit.
- L'installation doit être faite dans un niveau et dans un endroit où les vibrations ne causent aucun effet.

Accessoires

Les accessoires suivants sont fournis avec le climatiseur.



- Le nombre de chaque accessoire est indiqué entre parenthèses.

Accessoires pour unité intérieure

Si vous utilisez un climatiseur de type multiple, référez-vous au manuel fourni avec l'unité extérieure.

<p>Installation de la Plaque (1)</p>	<p>Télécommande</p>	<p>Piles pour télécommande (2)</p>	<p>Manuel de l'utilisateur & d'installation (1)</p>
--------------------------------------	---------------------	------------------------------------	---

Accessoires pour unité extérieure

Si vous utilisez un climatiseur de type multiple, référez-vous au manuel fourni avec l'unité extérieure.

<p>4-fils de Câble Assemblés (1)</p>	<p>Bouchon de vidange (1)</p>	<p>Butée caoutchouc (4)</p>
--------------------------------------	-------------------------------	-----------------------------



- Les écrous évasés sont attachés à l'extrémité de chaque tuyau d'un évaporateur ou un port de service. Utilisez les écrous lors de la connexion des tuyaux.
- Le câble de montage 4 est en option. Si elle n'est pas fournie, utilisez le câble standard.
- Le bouchon de vidange et la butée en caoutchouc ne sont inclus que lorsque le climatiseur est livré sans le tube de montage comme dans l'image ci-dessous.





Accessoires en option

Si vous utilisez un climatiseur de type multiple, référez-vous au manuel fourni avec l'unité extérieure.

Les accessoires de raccordement suivant sont facultatifs. S'ils ne sont pas fournis, obtenez-les avant d'installer le climatiseur.

Tuyau Isolé Assemblé, Ø6,35mm (1) 	Tuyau Isolé Assemblé, Ø9,52mm (1) **09/12** 	Tuyau Isolé Assemblé, Ø12,70mm (1) **18** 	PET3 Tube d'Isolation en mousse (1) 	Ruban Vinyle (2) 	Bouchon de vidange (1) 	Butée caoutchouc (4)
Collier de Serrage A (3) 	Collier de Serrage B (3) 	Clou Ciment (6) 	M4 x 25 Vis Taraudeuse (6) 	Tuyau d'évacuation, longueur 2m (1) 	Mastic 100g (1) 	



• Si ces accessoires sont fournis, ils se trouveront dans la boîte d'accessoires.

Outils requis pour l'installation

Outils généraux

- Pompe à vide (Prévention écoulement arrière)
- Clé dynamométrique
- Tournevis
- Coupe-tubes
- Clé à molette
- Pressoir
- Perceuse
- Manifold Gauge
- Pipe Bender
- Clé L
- Stud Finder
- Spirit Level
- Bande de mesure

Outils pour opérations de test

- Thermomètre
- Resistance Mètre
- Électroscope

Fixation de la plaque d'installation

Vous pouvez choisir la direction du tuyau de vidange selon l'endroit où vous souhaitez installer l'unité intérieure. Par conséquent, avant de fixer la plaque d'installation sur un mur ou un châssis de fenêtre, vous devez déterminer la position du trou de 65mm à travers lequel le câble, les tubes et les tuyaux passent pour connecter l'unité intérieure à l'unité extérieure.

Face au mur, le tuyau et le câble peut être connecté à partir de la :

- Droite (A)
- Gauche (B)
- Dessous droit (C)
- Arrière droit ou gauche (D)

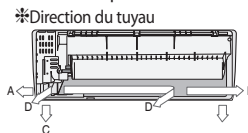

1. Pousser la marque ▼ qui se trouve dans le bas de la porte de l'unité intérieure pour détacher la plaque.

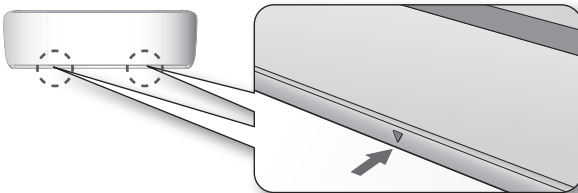

Fixation de la plaque d'installation

2. Déterminer la position du tuyau et le trou de tuyau d'évacuation comme on le voit dans l'image et percer le trou avec un diamètre interne de 65mm de sorte qu'il soit légèrement incliné vers le bas.

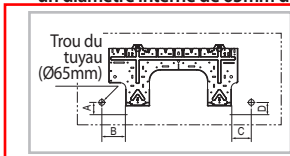

(Unité : mm)

Modèle	A	B	C	D
AQV**K/Y*	20	120	95	20



- Assurez-vous de ne percer qu'un seul trou après avoir choisi la direction du tuyau.

3. Fixation de l'unité interne

Si vous fixez l'unité intérieure sur un mur.

- (1) Fixez la plaque d'installation au mur en prêtant attention au poids de l'unité intérieure.



- Si vous montez la plaque sur un mur de béton avec des ancrages plastique, assurez-vous que les écarts entre le mur et la plaque, créé par projetée d'ancrage, est inférieure à 20mm.

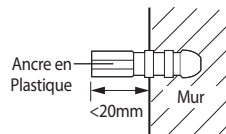

Si vous fixez l'unité intérieure sur un châssis de fenêtre

- Déterminer la position des montants en bois à fixer au cadre de fenêtre.
- Fixer les montants en bois pour le châssis de fenêtre en prêtant attention au poids de l'unité intérieure.
- Fixer sur le bois, avec des vis taraudeuses, la plaque d'installation à la verticale.

Si vous fixez l'unité intérieure sur une plaque en plâtre

- Utilisez un localisateur de montants pour découvrir l'emplacement des poteaux.
- Fixer le support plaque sur deux goujons.



- Rechercher un autre endroit s'il y a moins de deux goujons ou si la distance entre les goujons est différente de celle de la plaque de support.
- Fixer la plaque d'installation sans incliner d'un côté.



- Assurez-vous que le mur peut supporter le poids du produit. Veillez à ne pas installer le produit dans un endroit qui ne pourrait pas supporter le poids du produit, l'appareil pourrait tomber et causer des blessures.

Connexion du câble de montage

Si vous utilisez un climatiseur de type multiple, référez-vous au manuel fourni avec l'unité extérieure.

Spécification des câbles

Modèle	Câble d'alimentation	Câble d'interconnexion	Type
09/12	3G, 2,5mm ² H07RN-F	3G, 1,5mm ² H07RN-F 2G, 0,75mm ² H05RN-F	20A
18	3G, 2,5mm ² H07RN-F	3G, 1,5mm ² H07RN-F 2G, 0,75mm ² H05RN-F	25A



- Branchez le câble d'alimentation au disjoncteur auxiliaire. Si tous les pôles ne parviennent pas à se connecter à l'alimentation, il doit être incorporé dans un fil avec une ouverture des contacts ≥ 3 mm

Connexion du câble

- * Lorsque vous installez l'appareil, effectuer d'abord les connexions réfrigérant puis les connexions électriques. Connecter le climatiseur à la terre du système avant d'effectuer le raccordement électrique. Si l'appareil est désinstallé, débrancher d'abord les câbles électriques, puis ensuite les connexions réfrigérants.

Si l'unité extérieure est supérieure à 5 mètres de l'unité intérieure, vous devez étendre le câble. La longueur maximale du câble est de 15 (**09/12**) **20** (**18**) mètres.



1. Si nécessaire, élargir le câble de montage.



- Ne pas connecter deux ou plusieurs câbles différents pour étendre la longueur. Cela peut provoquer un incendie.

2. Ouvrez la grille avant.

3. Retirez la vis fixant le couvercle du connecteur.

4. Faire passer le câble de montage par l'arrière de l'unité intérieure et connecter le câble de montage aux bornes. (Reportez-vous à l'image ci-dessous)



- Chaque fil est étiqueté avec le numéro du terminal correspondant.

5. Passez l'autre extrémité du câble à travers le trou de 65mm du mur.

6. Fermer le couvercle du connecteur en serrant la vis avec précaution.

7. Fermez la grille avant.

8. Retirez le couvercle du bornier sur le côté de l'unité extérieure.

9. Connecter les câbles aux bornes comme dans l'image.



- Chaque fil est étiqueté avec le numéro du terminal correspondant.

Unité intérieure

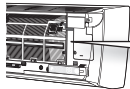

Unité extérieure

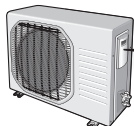

09/12/18 (485 Communication type)

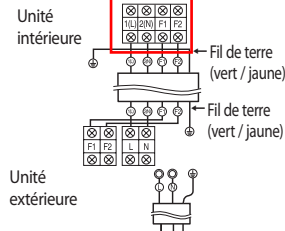

- La fin du fil doit être circulaire.
- Après avoir connecté les câbles, assurez-vous que les numéros de bornes sur l'unité intérieure / extérieure correspondent.
- Les vis sur le bloc terminal ne doivent pas être dévissées avec le couple de moins de 12kgf • cm.

10. Branchez le conducteur de terre aux bornes de terre.

11. Fermer le couvercle du bornier en serrant la vis avec précaution.



- Pour la Russie et l'Europe, consultez les autorités d'approvisionnement afin de déterminer l'impédance du système d'approvisionnement avant l'installation.



- Connectez les fils fermement afin qu'ils ne puissent pas être retirés facilement. (Si les fils sont desserrés, ils pourraient causer un surmenage).
- Raccorder les fils selon les codes de couleur, se référant au schéma de câblage.
- Le câble d'alimentation et le câble d'interconnexion devraient être sélectionnés en fonction de la spécification de la page 34.





Installation et raccordement du tuyau de montage de l'unité intérieure

Relier les unités intérieure et extérieure avec les tuyaux en cuivre fourni par le biais de raccords évasés. Utiliser uniquement des tuyaux de réfrigération de qualité sans soudure, (type Cu DHP conformément à ISO1337), dégraissés et désoxydé, adapté à des pressions de fonctionnement d'au moins 4200 kPa et pour la pression d'éclatement d'au moins 20700 kPa. Les sanitaires de type tuyaux en cuivre ne doivent en aucun cas être utilisés.

Il y a 2 tuyaux réfrigérant de diamètres différents :

- Le plus petit est pour le liquide réfrigérant
- Le plus grand est pour le gaz réfrigérant

Un tuyau court est déjà monté sur le climatiseur. Vous devrez peut-être prolonger le tuyau en utilisant le tuyau de montage (en option).

La procédure de connexion pour le tuyau réfrigérant varie en fonction de la position de sortie du tuyau face au mur :

- Droite (A)
- Gauche (B)
- Dessous (C)
- Derrière

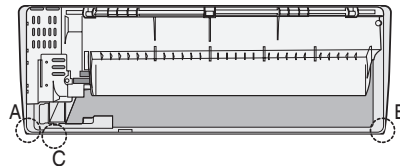

1. **Découpez le cas échéant la pièce knock-out (A, B, C) à l'arrière de l'unité intérieure à moins que vous raccordiez le tuyau directement à partir de l'arrière.**

2. **Lisser les bords coupés.**

3. **Enlevez les capuchons de protection des tuyaux et raccorder le tuyau d'assemblage pour chaque tuyau. D'abord, serrer les écrous avec les mains, puis avec une clé dynamométrique en appliquant le couple qui suit.**

Diamètre extérieur	Torque (kgf·cm)
ø6,35 mm	140~170
ø9,52 mm	250~280
ø12,70 mm	380~420
ø15,88 mm	440~480
ø19,05 mm	990~1210
ø22,23 mm	990~1210



NOTE

- Si vous souhaitez prolonger ou raccourcir les tuyaux, reportez-vous à la page 33~34.

4. **Coupez le reste de la mousse isolante.**

5. **Si nécessaire, plier le tuyau pour ajuster le fond de l'unité intérieure. Retirez-le ensuite à travers le trou approprié.**

- ▶ Le tuyau ne doit rien projeter de l'arrière de l'unité intérieure.
- ▶ Le rayon de courbure doit être de 100 mm ou plus.

6. **Faire passer le tuyau par le trou dans le mur.**

7. **Pour plus de détails sur la façon de se connecter à l'unité extérieure et de purger l'air, se reporter à la page 36~38.**



NOTE

- Le tuyau sera isolé et fixé de façon permanente dans sa position après avoir terminé l'installation et le test de fuite de gaz. Pour plus de détails, se référer à la page 39~40.



ATTENTION

- Serrez l'écrou évasé avec une clé dynamométrique selon la méthode spécifiée. Si l'écrou évasé est trop serré, la torche peut se briser et provoquer des fuites de gaz réfrigérant.
- **NE PAS MURER LE RACCORD DU TUYAU !**
Toutes les connexions tuyau réfrigérant doivent être facilement accessibles et utilisables.





Purge de l'unité interne

L'unité intérieure est alimentée en gaz inerte. (azote)

Avant d'installer l'appareil, vérifiez si le débit d'azote gazeux s'écoule de l'unité interne.

Si c'est le cas, NE PAS INSTALLER l'unité puisqu'une fuite pourrait être à l'intérieur de l'unité intérieure.

1. Dévissez les capuchons à l'extrémité de chaque tuyau.

- Tous les gaz inerte surmènent l'unité intérieure.



- Pour éviter à la saleté ou aux substances étrangères de pénétrer dans les tuyaux lors de l'installation, retirer les capuchons QU'UNE FOIS étant prêt à raccorder les tuyaux.



- L'air restant dans le cycle de réfrigération et contenant de l'humidité, peut provoquer des dysfonctionnements sur le compresseur.
- Toujours contacter le centre de service ou un organisme professionnel d'installation pour installer le produit.

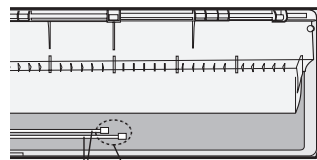

Tuyaux Dévissez les capuchons

Coupeure ou prolongation des tuyaux

Un tuyau de 5 mètres est fourni avec le climatiseur (NON EN OPTION POUR L'ITALIE). La longueur du tuyau peut être :

- Extension : voir tableau page 26
- Raccourcir jusqu'à : Voir page 26



Si vous avez besoin d'un tuyau de plus de 5 mètres :

- Vous devez étendre le câble de montage.
- Vous devez ajouter du réfrigérant pour les tuyaux, sinon l'unité intérieure peut geler.

1. Assurez-vous que vous avez tous les outils nécessaires (coupe-tuyau, alésoir, outil à évaser et support de tuyau).

2. Si vous voulez raccourcir le tuyau, coupez-le en utilisant un coupe-tuyau, en s'assurant que le bord de coupe reste à 90° avec le côté du tube (voir ci-dessous des exemples corrects et incorrects de bords de coupe).

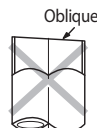
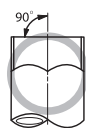
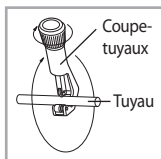

3. Pour éviter une fuite de gaz, enlever à l'aide d'un presseur, toutes les bavures aux bords de coupe du tuyau.



- Couvrir les tuyaux de descente tout en enlevant les bavures pour s'assurer que celles-ci ne se retrouvent pas dans le tuyau.

4. Mettre avec précaution un écrou évasé dans le tuyau et modifier l'arrondi.

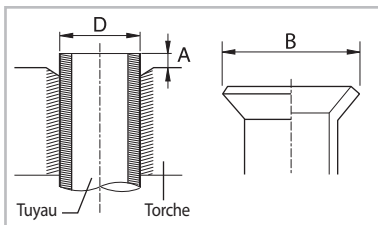

Diamètre extérieur (D)	Profondeur (A)	Taille du Torchage (B)
ø6,35 mm	1,3 mm	9,0 mm
ø9,52 mm	1,8 mm	13,0 mm
ø12,70 mm	2,0 mm	16,2 mm
ø15,88 mm	2,2 mm	19,3 mm
ø19,05 mm	2,2 mm	22,5 mm
ø22,23 mm	2,2 mm	25,7 mm





Coupure ou prolongation des tuyaux

5. Vérifiez si vous évasé le tuyau correctement (voir ci-dessous des exemples de tuyaux évasés de manière incorrecte).



Correct



Incliné



Surface
Endommagée



Fissuré



Épaisseur
Inégale

6. Aligner les tubes pour les connecter facilement. D'abord, serrer les écrous évasés avec les mains, puis avec une clé dynamométrique en appliquant le couple qui suit.

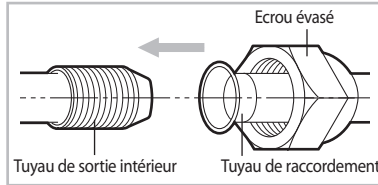

Diamètre extérieur	Torque (kgf·cm)
ø6,35 mm	140~170
ø9,52 mm	250~280
ø12,70 mm	380~420
ø15,88 mm	440~480
ø19,05 mm	990~1210
ø22,23 mm	990~1210



• Un serrage excessif peut causer des fuites de gaz. En cas de brasage de tuyau, le gaz d'azote doit être soufflé dans le tuyau (50 Pa). Le joint doit être accessible et utilisable.

7. Pour plus de détails sur la façon de se connecter à l'unité extérieure et de purger l'air, se reporter à la page 36~38.



• Serrez l'écrou évasé avec une clé dynamométrique selon la méthode spécifiée. Si l'écrou évasé est trop serré, la torche peut se briser et provoquer des fuites de gaz réfrigérant.

Installation et raccordement du tuyau d'évacuation de l'unité intérieure

Lors de l'installation du tuyau d'évacuation pour l'unité intérieure, vérifier si l'évacuation des condensats est adéquate. En passant le tuyau d'évacuation à travers le trou de 65-mm percé dans le mur, vérifier les points suivants :

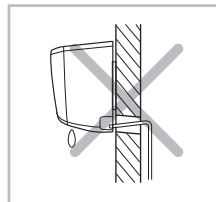
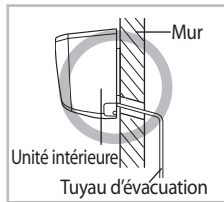

Le tuyau d'évacuation ne doit PAS se pencher vers le haut.

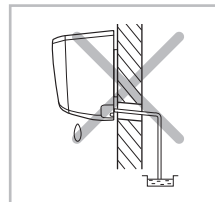

L'extrémité du tuyau de vidange ne doit PAS être placée sous l'eau.

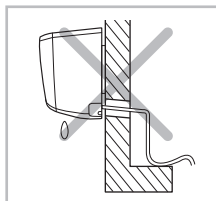

Le tuyau d'évacuation ne doit PAS être courbé.

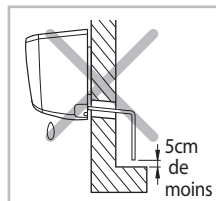

Gardez une distance d'au moins 5cm entre la fin du tuyau d'évacuation et le sol.

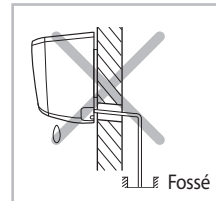

Ne placez pas l'extrémité du tuyau d'évacuation dans un creux.





Installation du tuyau d'évacuation

1. Si nécessaire, connecter le tuyau extension d'évacuation de 2 mètres au tuyau d'évacuation.
2. Si vous utilisez le tuyau extension d'évacuation, isoler l'intérieur du tuyau extension d'évacuation avec un bouclier.
3. Fixer le tuyau d'évacuation dans 1 des 2 trous du tuyau d'évacuation, puis fixer hermétiquement l'extrémité du tuyau d'évacuation avec une pince.



• Si vous n'utilisez pas d'autres trous de tuyaux d'évacuation, bloquer-le avec un bouchon en caoutchouc.

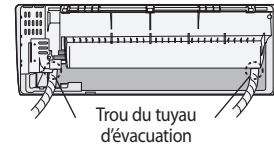

4. Faites passer le tuyau d'évacuation dans le tuyau réfrigérant, en gardant le tuyau d'évacuation étanche.
5. Faire passer le tuyau d'évacuation par le trou dans le mur. Vérifiez s'il s'incline vers le bas comme dans l'image.

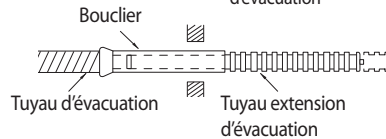

• Le tuyau sera isolé et fixé de façon permanente dans sa position après avoir terminé l'installation et le test de fuite de gaz. Pour plus de détails, se référer à la page 39~40.



- Assurez-vous que la direction d'installation du tuyau d'évacuation est correcte. Une installation inappropriée peut provoquer une fuite d'eau.
- Si le tuyau d'évacuation passe à l'intérieur de la pièce, isolez-le pour que les gouttes de condensation n'endommagent pas les meubles ou les planchers.
- **NE PAS MURER LE TUYAU D'EVACUATION !**
Toutes les connexions de tuyau d'évacuation doivent être facilement accessibles et utilisables.

Changement de direction du tuyau d'évacuation

Changer le sens que si nécessaire.

1. Retirez le capuchon de caoutchouc avec la pince.
2. Détachez le tuyau d'évacuation en le tirant et en tournant à gauche.
3. Insérez le tuyau d'évacuation en le fixant avec la vis dans la rainure du tuyau d'évacuation et de la sortie égouttoir.
4. Fixez le capuchon en caoutchouc avec un tournevis en le tournant vers la droite jusqu'à ce qu'il se fixe à l'extrémité de la gorge.
5. Vérifier l'étanchéité des deux côtés de la sortie d'évacuation.

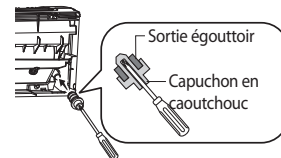
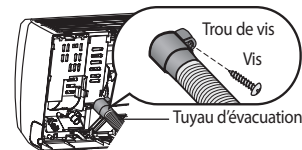

Verser l'eau dans le sens de la flèche. * Direction de l'eau drainée

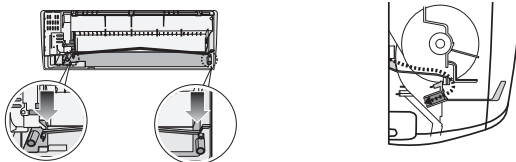

• Assurez-vous que l'unité intérieure est en position verticale lorsque vous versez de l'eau pour vérifier les fuites. Assurez-vous que l'eau ne déborde pas sur la partie électrique.



Installation et raccordement du tuyau d'évacuation de l'unité extérieure

Malgré le chauffage, la glace peut s'accumuler. Au cours du processus de dégivrage, vérifier si l'évacuation des condensats est adéquate. Pour un drainage adéquat, procédez comme suit.

1. Insérez le bouchon de vidange dans le trou d'évacuation sur la face inférieure de l'unité extérieure.



• Pour éviter le contact du bouchon de vidange avec le sol, sécuriser l'écart entre le sol et la surface inférieure de l'unité extérieure.

2. Branchez un tuyau d'évacuation pour le bouchon de vidange.

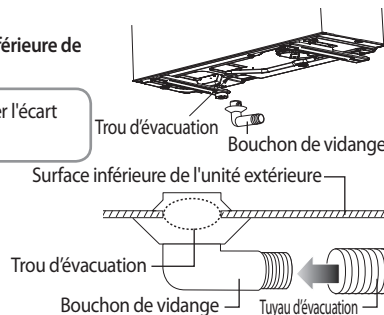

3. Veiller à ce que la condensation de drainage soit adéquate.



• Dans les zones à fortes chutes de neige, la neige entassée pourrait bloquer l'entrée d'air.

Pour éviter un tel incident, installer un cadre plus élevé que les chutes de neige estimées. En outre, installer une hotte à neige pour éviter à la neige de s'accumuler sur l'unité extérieure.

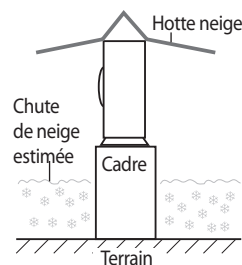

Purge des tuyaux raccordés

Si vous utilisez un climatiseur de type multiple, référez-vous au manuel fourni avec l'unité extérieure.

L'unité extérieure est chargée avec suffisamment de réfrigérant R410A. Ne pas rejeter dans l'atmosphère R410A: C'est un gaz à effet de serre fluorés, couverts par le Protocole de Kyoto, avec un potentiel de réchauffement planétaire (GWP) = 1975.

Vous devriez purger l'air dans l'unité intérieure et dans le tuyau. L'air restant dans les tuyaux de réfrigérant affecte le compresseur. Ceci peut entraîner une réduction de la capacité de refroidissement et de dysfonctionnement. Le réfrigérant purgeant l'air n'est pas chargé dans l'unité extérieure. Utilisez la pompe à vide comme dans l'image.



• Lors de l'installation, assurez-vous qu'il n'y a pas de fuite. Lors de la récupération du réfrigérant, mettre au sol le compresseur avant de retirer le tuyau de raccordement. Si le tuyau de réfrigérant n'est pas correctement connecté et que le compresseur fonctionne avec la vanne de service ouverte, le tuyau aspirera l'air et provoquera une pression anormalement élevée à l'intérieur du cycle du réfrigérant. Ceci peut provoquer une explosion et des blessures.

1. Connectez chaque tuyau à la vanne appropriée sur l'unité extérieure et serrer l'écrou évasé.
2. D'abord, serrer les écrous évasés avec les mains, puis avec une clé dynamométrique tout en appliquant le couple suivant.

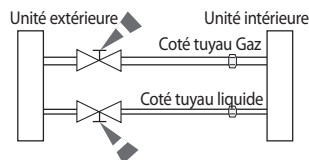

• Un serrage excessif peut causer des fuites de gaz.



• Effectuez le branchement électrique et laissez le système en "stand by". Ne pas mettre en marche le système !Cela est nécessaire pour une meilleure utilisation à vide (en position OUVERT de l'Expansion Valve Electronique - EEV -).

Diamètre extérieur	Torque (kgf·cm)
ø6,35 mm	140~170
ø9,52 mm	250~280
ø12,70 mm	380~420
ø15,88 mm	440~480
ø19,05 mm	990~1210
ø22,23 mm	990~1210



3. Connectez le tuyau de remplissage de la partie basse pression du manomètre à un port de service du gaz comme dans l'image.
4. Ouvrir le robinet du côté basse pression du manomètre dans le sens antihoraire.
5. Purger l'air dans les tuyaux connectés à l'aide de la pompe à vide pendant environ 15 minutes.
 - ▶ Assurez-vous que le manomètre indique -0.1MPa (-76cmHg) après environ 10 minutes. Cette procédure est très importante pour éviter des fuites de gaz.
 - ▶ Fermer le robinet du côté basse pression du manomètre dans le sens antihoraire.
 - ▶ Eteignez la pompe à vide.
 - ▶ Vérifiez pendant 2 minutes s'il y a un changement de pression.
 - ▶ Retirez le tuyau du côté basse pression du collecteur manométrique.
6. Poser un bouchon valve de liquide et un port de service du gaz en position ouverte.
7. Monter la tige de valve écrous et le capuchon du port de service de la vanne, et les serrer au couple de 183kgf cm avec une clé dynamométrique.
8. Vérifier la présence d'une éventuelle fuite de gaz avec une attention particulière pour les noix tige de la vanne 3-voies et le bouchon de la voie de service (voir page 39).

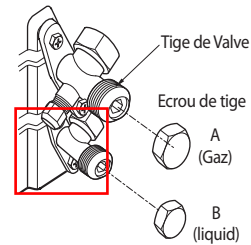
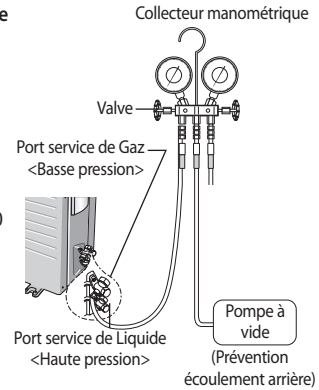

Ajout de Réfrigérant

Ajouter une charge de réfrigérant selon le tableau ci-dessous :

Si vous utilisez un tuyau de plus de 5m,

'A' g réfrigérant R410A doit être ajouté pour chaque mètre supplémentaire.

Si vous utilisez un tuyau de moins de 5m,

Le temps de purge est normal.

Reportez-vous au manuel de réparation pour plus de détails.

Modèle	A
09/12	15
18	20



- L'air restant dans le cycle de réfrigération et contenant de l'humidité, peut provoquer des dysfonctionnements sur le compresseur.
- Toujours contacter le centre de service ou un organisme professionnel d'installation pour installer le produit.





Purge des tuyaux raccordés

Règlement et information importante relative au réfrigérant utilisé

Ce produit contient des gaz fluorés à effet de serre couverts par le Protocole de Kyoto.

Ne pas émettre de gaz dans l'atmosphère.

1. Veuillez remplir avec de l'encre indélébile,

- ▶ ① L'usine réfrigérante charge du produit,
- ▶ ② la quantité de réfrigérant chargée dans le domaine et
- ▶ ①+② la charge totale de réfrigérant sur l'étiquette charge de réfrigérant fournie avec le produit.



- a. L'usine réfrigérante charge du produit, Voir plaque nom de l'unité
- b. Quantité supplémentaires de réfrigérant chargé dans le domaine (voir les informations ci-dessus pour la reconstitution de la quantité de réfrigérant.)
- c. Charge totale réfrigérant
- d. Réfrigérant cylindre et collecteur de chargement

Type de réfrigérant	Valeur GWP
R410A	1975

* GWP=Global Warming Potential (potentiel de réchauffement global)

Ce produit contient des gaz à effet de serre fluorés couverts par le Protocole de Kyoto.

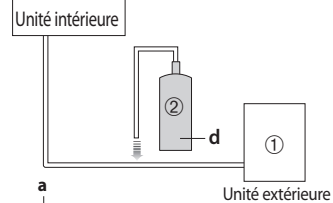

① = () kg ①+② = () kg
 ② = () kg c



- L'étiquette remplis doit être apposée à proximité du port de recharge du produit (par exemple sur l'intérieur du couvercle de soupape d'arrêt).

Charger le réfrigérant liquide en utilisant un tuyau de liquide

R410A est un réfrigérant de type mixte. Ceci est nécessaire pour la recharge dans de bonnes conditions pour le liquide. Suivez les instructions ci-dessous, lors de la recharge de réfrigérant du cylindre réfrigérant de l'équipement.

1. Avant de recharger, vérifiez si le cylindre possède ou non un siphon. Il y a deux manières de recharger le réfrigérant.

Cylindre avec siphon

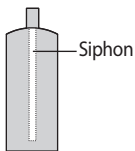

- ▶ Remplissez le réfrigérant à la verticale du cylindre.

Cylindre sans siphon



- ▶ Remplissez le réfrigérant en retournant le cylindre vers le bas.



- Si le réfrigérant R410A est chargé de gaz, la composition de la charge de réfrigérant change et les caractéristiques de l'équipement varient.
- Utiliser une balance électronique au cours de l'opération de mesure de la quantité de réfrigérant ajouté. Si le cylindre ne possède pas de siphon, le renverser.





Réalisation des essais de fuite de gaz

Si vous utilisez un système multiple, veuillez vous référer au manuel fourni avec l'unité extérieure.

Assurez-vous de vérifier les fuites de gaz avant de terminer le processus d'installation (raccordement du tuyau flexible d'assemblage et entre les unités intérieure et extérieure, isolation des câbles, tuyaux et tubes, et fixation de l'unité intérieure à la plaque de montage).

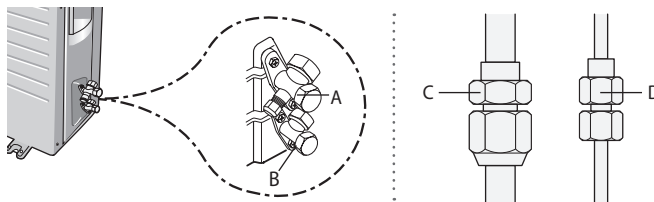

Pour vérifier les fuites de gaz sur l'unité extérieure,
Vérifiez la vanne A et B en utilisant un détecteur de fuite.

Pour vérifier les fuites de gaz sur l'unité intérieure,
Vérifiez l'écrou évasé C et D en utilisant un détecteur de fuite.

Test de fuite avec de l'azote (avant ouverture des vannes)

Afin de détecter les fuites de réfrigérant de base et avant de recréer le vide et la recirculation des R410A, l'installateur se montrera responsable en faisant pression sur l'ensemble du système avec de l'azote (en utilisant un cylindre avec réducteur de pression) à une pression supérieure à 40 bar (eff.).

Test de fuite avec de l'azote (après ouverture des vannes)

Avant ouverture des vannes, déchargez tout l'azote du système et créez un vide en fonction de la page 36~38. Après ouverture des vannes, vérifiez les fuites de contrôle en utilisant un détecteur de fuite réfrigérant.

Pomper en bas (avant de débrancher les raccords réfrigérant pour la réparation unité, enlèvement ou élimination)

La pompe en bas est une opération destinée à recueillir tous les réfrigérant dans le système de l'unité extérieure. Cette opération doit être effectuée avant de débrancher la tuyauterie du réfrigérant afin d'éviter les pertes de réfrigérant dans l'atmosphère.

- ▶ Fermez la vanne de liquide avec la clé Allen.
- ▶ Allumez le système de refroidissement avec le ventilateur fonctionnant à vitesse élevée (le compresseur commencera immédiatement, à condition que 3 minutes se soient écoulées depuis le dernier arrêt).
- ▶ Après 2 minutes de fonctionnement, fermer la vanne d'aspiration avec la même clé.
- ▶ Eteignez le système et mettez le commutateur de secteur hors tension.
- ▶ Déconnectez le tube. Après déconnexion, protéger de la poussière les vannes et les extrémités des tuyaux.
- ▶ Le compresseur peut être endommagé s'il s'exécute à une pression d'aspiration négative.





Fixation en place de l'unité intérieure

Effectuer les travaux suivants sur la zone où le test de fuite de gaz a été fait au préalable.

Après avoir vérifié les fuites de gaz dans le système, isoler le conduit, le tuyau et les câbles. Ensuite, placez l'unité intérieure sur la plaque d'installation.

1. Afin d'éviter des problèmes de condensation, enrouler l'isolation en mousse (comme illustré sur la figure) sur une partie sans isolation à l'extrémité des tuyaux.
2. Enroulez le tuyau, le câble de montage et le tuyau d'évacuation avec du ruban adhésif.
3. Placez avec soin le faisceau (le câble assemblage de tuyaux, et le tuyau d'évacuation) dans la partie inférieure de l'unité intérieure afin de ne rien projeter de l'arrière de l'unité intérieure.
4. Accrochez l'unité intérieure à la plaque d'installation et déplacer l'appareil vers la droite et vers la gauche jusqu'à ce qu'il soit bien en place.

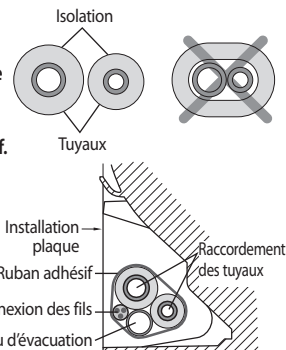

Assurez-vous que le tuyau ne bouge pas lorsque vous installez l'unité intérieure sur une plaque d'installation.

5. Enrouler le reste du tuyau avec du ruban adhésif.
6. Fixez le tuyau au mur par des colliers (en option).

Fixation en place de l'unité extérieure

Installez l'unité extérieure de niveau sur une base stable pour éviter le bruit et les vibrations, en particulier lorsque l'installation de l'unité se fait à proximité d'un voisin.

Si vous installez l'unité extérieure dans un endroit exposé à de forts vents ou en hauteur, fixer- le sur un support approprié (mur ou sol).

1. Placez l'unité extérieure, comme indiqué sur le dessus de l'appareil, pour permettre l'évacuation correcte de l'air.
2. Fixer l'unité extérieure de niveau sur un support approprié en utilisant des boulons d'ancrage.
3. Si l'unité extérieure est exposée à des vents forts, installer autour d'elle des plaques de blindage de telle sorte que le ventilateur puisse fonctionner correctement.

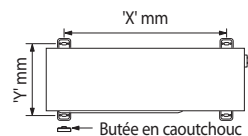

Modèle	X	Y
AQV**K**	612	317
AQV**Y**	612	317
RJ040/050**	612	317
RJ060/070/080**	660	350



Sécuriser la butée en caoutchouc pour éviter le bruit et les vibrations.

L'unité extérieure installée sur le mur dans une étagère

- S'assurer que le mur sera en mesure de suspendre le poids de l'étagère et de l'unité extérieure.
- Installer l'étagère autant que possible près de la colonne.
- Installez l'œillet approprié afin de réduire le bruit et les vibrations résiduelles transmises par l'unité extérieure à travers le mur.

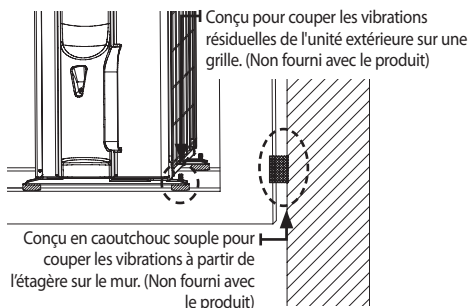



Vérification finale et essai de fonctionnement

Pour terminer l'installation, effectuez les vérifications et les essais suivants pour s'assurer le bon fonctionnement du climatiseur.

Vérifiez les points suivants:

- Résistance du site d'installation
- L'étanchéité du raccord de tuyau pour détecter les fuites de gaz
- Connexion des câbles électriques
- Isolation résistante à la chaleur du tuyau
- Drainage
- Relier le fil de mise à la terre
- Bon fonctionnement (suivez les étapes ci-dessous)

1. Appuyer sur la touché Power et vérifiez les points suivants:

- ▶ L'indicateur sur l'unité intérieure s'allume.
- ▶ La lame d'air ouverte et le ventilateur se prépare pour l'opération.

2. Appuyer sur la touche Mode pour sélectionner le mode Cool ou Heat.

- ▶ En mode Cool, utilisez **Temp hr.+** ou - pour régler la température à 16 °C.
- ▶ En mode Heat, utilisez **Temp hr.+** ou - pour régler la température à 30 °C.



- Environ 3 à 5 minutes après, l'unité extérieure va commencer à fonctionner et le l'air froid ou l'air chaud va souffler.
- Après 12 minutes de l'état stationnaire, vérifier l'unité de traitement de l'air intérieur.

Mode Cool (vérifier unité intérieure) → Température de l'air d'admission. - Température de sortie d'air : À partir de 10 °K à 12 °K (T delta indicatif)

Mode Heat (vérifier unité intérieure) → Température de l'air de sortie. - Température de l'air d'admission: De 11 °K à 14 °K (T delta indicatif)

En mode chauffage, le moteur du ventilateur intérieur peut rester hors tension pour éviter l'air froid soufflé dans un espace climatisé.

3. Appuyer sur la touché Air swing et vérifiez les points suivants:

- ▶ Les lames d'air fonctionnent correctement

4. Appuyer sur la touché Power pour arrêter l'opération.



- Lorsque vous avez terminé l'installation avec succès, garder ce manuel de l'utilisateur dans un endroit pratique et sécurisé.

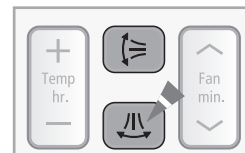

Procédure pompe en bas (lors du retrait du produit)

1. Mettez le climatiseur et sélectionner le mode Cool et faire fonctionner le compresseur pendant 3 minutes.
2. Libérer les bouchons de valve Haut et côté Basse pression.
3. Utilisez la clé L pour fermer la vanne sur le côté haute pression.
4. Environ 2 minutes après, fermer la valve sur le côté basse pression.
5. Arrêter le fonctionnement du climatiseur.
6. Déconnecter les tuyaux.





Comment faire pour connecter les rallonges de câbles d'alimentation

Articles à préparer

(compresseur et ruban isolant doivent être préparés par un technicien professionnel.)

Outils	Pince à sertir	Manchon de connexion (mm)	Ruban Isolant	Gaine phermo rétractable (mm)
Caractéristique	MH-14	20xØ7,0(HxOD)	Largeur 18mm	50xØ8,0(LxOD)
Forme				

- Comme le montre la figure, dénuder le câble d'alimentation.
- Dénuder le fil sur 20 mm sur la gaine déjà installée.



• Après avoir dénuder le câble d'alimentation gainé, vous pouvez insérer une gaine phermo rétractable.

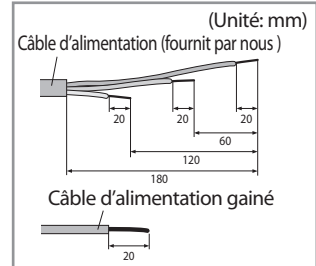

- Insérer les deux côtés du fil conducteur du câble d'alimentation dans le manchon de raccordement (ou cosse à sertir)

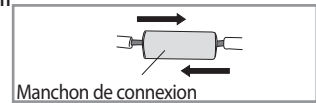

- En utilisant un compresseur, compresser les deux points et retournez-le et compresser deux autres points au même endroit.
- La dimension de compression devrait être 8,0.
- Après l'avoir compressé, tirez les deux côtés du fil pour vous assurer qu'il est fermement enfoncé.

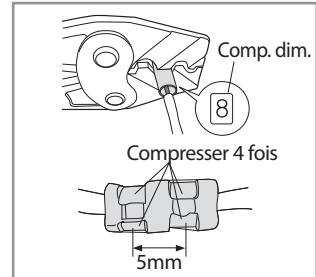

- Enveloppez-le avec du ruban isolant à deux reprises et mettez en place votre gaine phermo rétractable au centre du ruban isolant.

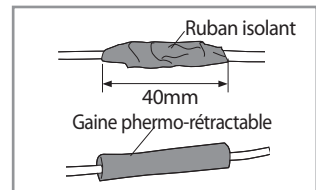

- Appliquez de la chaleur sur la gaine phermo rétractable pour la contracter.

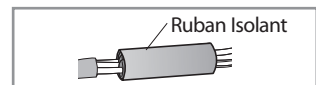

- Après la contraction de la gaine terminée, enveloppez-la avec le ruban isolant pour finir.



• Dans le cas d'une extension du câble électrique, veuillez NE PAS utiliser une prise ronde plate.
- Les connexions qui ne seront pas correctement terminées peuvent entraîner un choc électrique ou un incendie.

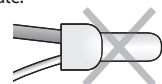



Installation sous PCB (Optionnel)

Seulement pour un modèle de type multiple

(Télécommande filaire, télécommande centrale etc)

1. Coupez l'alimentation et enlever le panneau frontal de l'unité intérieure.

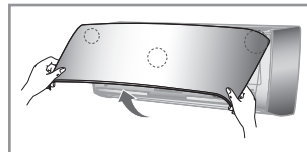

2. Enlever le couvercle de PCB.

3. Fixer le circuit imprimé sous le côté droit du cadre du Groupe spécial.

4. Trouver le fil de PCB, et connecter le fil au Sub PCB comme indiqué sur l'image.

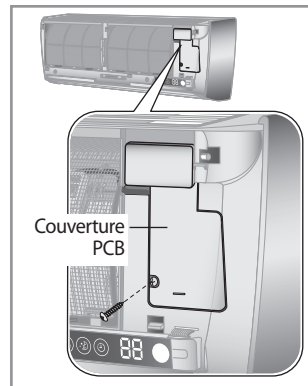

5. Reliez le fil (télécommande, central de la télécommande etc) au PCB Sub.

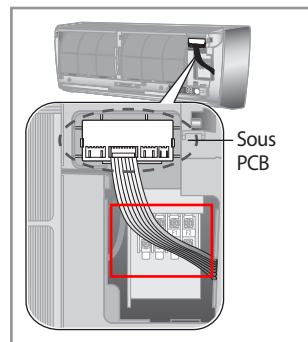

6. Monter le panneau avant.



• Le sous PCB est équipé pour être contrôlé par la télécommande filaire et un contrôleur central.

FRANÇAIS