

Sommaire

◆ AVANT UTILISATION	
■ Consignes de Sécurité	3
■ Nom des composants	8
■ Télécommande - Buttons & Affichage	10
■ Insertion des piles dans la télécommande	11
■ Mise en route	12
◆ UTILISATION	
■ Sélection du mode Automatique	13
■ Sélection du mode Réfrigération	14
■ Sélection du mode Chauffage	15
■ Sélection du mode Séchage	16
■ Sélection du mode Ventilation	17
■ Sélection du Mode good' sleep	18
■ Sélection de la fonction Turbo	20
■ Ajustement vertical de la direction du souffle d'air	21
■ Ajustement horizontal de la direction du souffle d'air	21
■ Minuterie de démarrage	22
■ Minuterie d'arrêt	23
■ Fonctionnement du climatiseur sans télécommande	24
◆ RECOMMANDATIONS POUR L'UTILISATION	
■ Nettoyer le climatiseur	25
■ Nettoyage de filtre déodorisants et biofiltre (Optionnel)	25
■ Température & Humidité	26
■ Recommandations pour un meilleur fonctionnement	26
■ Problèmes et Solutions	27



Les bons gestes de mise au rebut de ce produit (Déchets d'équipements électriques et électroniques)

(Applicable dans les pays de l'Union Européenne et dans d'autres pays européens pratiquant le tri sélectif)

Ce symbole sur le produit, ses accessoires ou sa documentation indique que ni le produit, ni ses accessoires électroniques usagés (chargeur, casque audio, câble USB, etc.) ne peuvent être jetés avec les autres déchets ménagers. La mise au rebut incontrôlée des déchets présentant des risques environnementaux et de santé publique, veuillez séparer vos produits et accessoires usagés des autres déchets. Vous favoriserez ainsi le recyclage de la matière qui les compose dans le cadre d'un développement durable.

Les particuliers sont invités à contacter le magasin leur ayant vendu le produit ou à se renseigner auprès des autorités locales pour connaître les procédures et les points de collecte de ces produits en vue de leur recyclage.

Les entreprises et professionnels sont invités à contacter leurs fournisseurs et à consulter les conditions de leur contrat de vente. Ce produit et ses accessoires ne peuvent être jetés avec les autres déchets professionnels et commerciaux.

Consignes de Sécurité

Les précautions de sécurité sont fournies afin de protéger la sécurité des utilisateurs et de prévenir des dommages des biens. Assurez-vous de lire les suivants et d'utiliser le climatiseur correctement.

► Gardez ce manuel d'installation et le mode d'emploi ensemble dans un endroit facile à les retrouver lorsque vous avez besoin de relire après avoir lu complètement.

 **AVERTISSEMENT** • Cela indique la possibilité de graves blessures ou de la mort.

 **ATTENTION** • Cela indique la possibilité de graves blessures ou d'endommagement à l'environnement lors de son dysfonctionnement.

LORS DE L'INSTALLATION

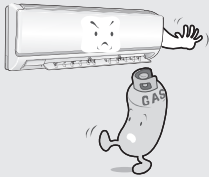

► N'installez pas l'unité dans un endroit où il y a une fuite de gaz inflammable. Cela risque de provoquer une explosion.

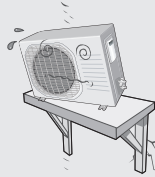

► Ne pas installer l'unité extérieure où il y a le risque de chute comme sur un haut mur externe ou l'extérieur de la terrasse.

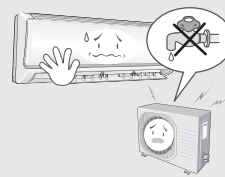

► Ne mettez pas à la terre le tuyau d'eau, de gaz, le paratonnerre ou le téléphone. La mise à la terre défectueuse risque de provoquer le choc électrique.



► Contactez le centre de service si le climatiseur est sous l'eau.



► L'installation doit être effectuée par un installateur ou un personnel qualifié lors d'installation de l'unité pour la première fois ou de sa réinstallation.

CONCERNANT L'ALIMENTATION



► Ne pas tirer le câble électrique ou toucher la prise de courant avec les mains mouillées.



► Installez l'interrupteur et le disjoncteur réservés au climatiseur.

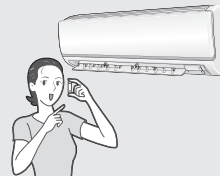

► Utilisez le fusible du courant nominal.



► Ne pas plier le câble électrique par force ou le climatiseur pour éviter la panne.



► Utilisez la source d'alimentation avec le câblage séparé réservé au climatiseur.



► Si la prise de courant est endommagée, faites-la remplacer par le fabricant ou un mécanicien qualifié pour éviter le risque.



AVERTISSEMENT

PENDANT LE FONCTIONNEMENT



- ▶ N'essayez pas de réparer, de déplacer, modifier ou réinstaller l'unité par vous-même. Assurez-vous que ces installations doivent être effectuées par un personnel qualifié afin d'éviter un choc électrique ou un incendie.

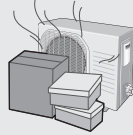

- ▶ Ne jamais mettre aucun obstacle en face de l'unité. Assurez-vous que l'unité est ventilée correctement tout le temps. Ne pas mettre de vêtements ou d'autres matériels là dessus.

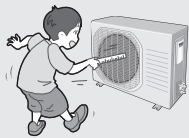

- ▶ Ne jamais insérer rien entre les lames de sortie d'air car cela risque d'abîmer le ventilateur et pourrait entraîner la blessure. Gardez les enfants loin de l'unité.

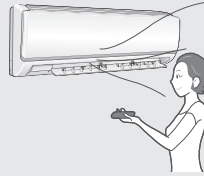

- ▶ Lors d'utilisation d'une télécommande sans fil, la distance ne doit pas être plus de 7 mètres depuis le climatiseur. (Si possible)

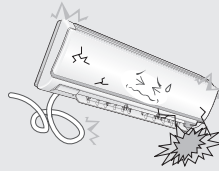

- ▶ Le fabricant ne saurait être tenu responsable en cas d'endommagement résultant de modifications ou d'erreurs dans les connexions électrique ou hydraulique.

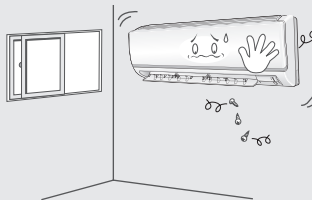

- ▶ En cas d'échec du respect de l'instruction d'installation ou d'utilisation de l'unité sous d'autres conditions que celles indiquées dans le tableau du manuel d'installation de l'unité 'Limites du fonctionnement', cela rendra nulle la garantie de l'unité immédiatement.



- ▶ Ne jamais renverser toute sorte de liquide dans l'unité. Si cela se produit, débranchez la prise de courant ou éteindre l'émetteur principal de l'unité puis contactez un centre de service autorisé.

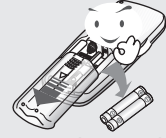

- ▶ Si vous n'utilisez pas la télécommande sans fil pour une durée prolongée, enlevez les batteries si possible. (Si possible)



- ▶ Ne pas raccorder le chauffage électrique au climatiseur ou le réparer par vous-même.



- ▶ Ne pas mettre aucun matériel pour que les enfants ne marchent pas au dessus.



AVERTISSEMENT

SE DÉBARASSER DE L'UNITÉ

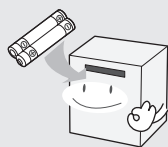

- ▶ Avant de jeter le dispositif, il est nécessaire de retirer les batteries et de les enlever sûrement pour le recyclage.



- ▶ Lorsque vous avez besoin de vous débarrasser de l'unité, consultez votre marchand. Si les conduits sont enlevés incorrectement, le fluide frigorigène peut couler et entre en contact avec votre peau, ce qui risque de provoquer la blessure. Cela pollue l'environnement de débloquer dans l'atmosphère.



- ▶ Recyclez ou débarrassez-vous du matériel d'emballage de ce produit dans le respect de l'environnement.



ATTENTION

LORS DE L'INSTALLATION

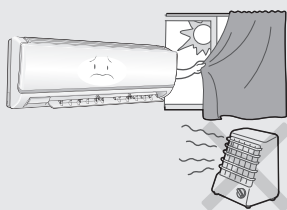

- ▶ Installez le climatiseur à l'abri du rayon solaire ou du chauffage, et surtout de l'eau.

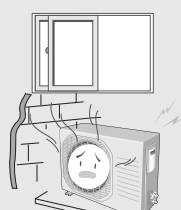

- ▶ Installez l'unité extérieure pour laisser sortir l'air déchargé correctement. Evitez un endroit qui risque de déranger votre voisin par les bruits.

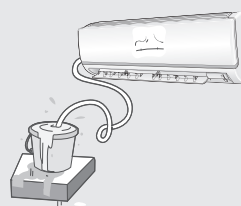

- ▶ Installez le tuyau d'évacuation pour que l'eau coule sûrement et correctement.



ATTENTION

CONCERNANT L'ALIMENTATION



- ▶ Débranchez le disjoncteur lorsque vous n'utilisez pas le climatiseur pour une durée prolongée pour économiser l'énergie.



- ▶ Contactez le centre de service ou le fabricant si vous voulez réparer le climatiseur.



- ▶ Contactez le centre de service après avoir éteint le climatiseur s'il y a un bruit étrange ou une odeur brûlante ou une fumée.

PENDANT LE FONCTIONNEMENT

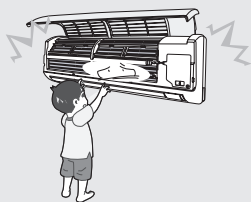

- ▶ Ne pas ouvrir la grille avant pendant le fonctionnement.

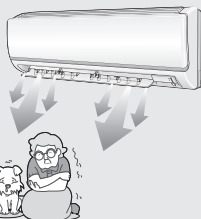

- ▶ Ne pas utiliser le climatiseur longtemps dans une salle ou dans un endroit où il y a un bébé ou une personne âgée.

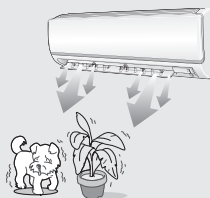

- ▶ Evitez que l'air froid et chaud parviennent directement à des gens, aux animaux domestiques, ou à des plantes pour une durée prolongée.



- ▶ Ne pas marcher sur le climatiseur ou placer un objet lourd au dessus.



- ▶ Evitez que l'eau entre dans le climatiseur.

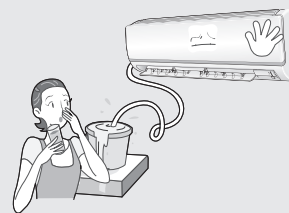

- ▶ Ne pas boire d'eau du climatiseur.

ATTENTION

PENDANT LE FONCTIONNEMENT

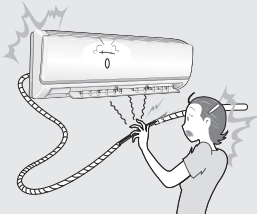

- ▶ Ne pas toucher les tuyaux reliés au climatiseur.

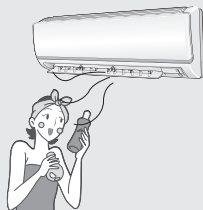

- ▶ Ne pas utiliser le climatiseur pour maintenir la machine, la nourriture, les animaux domestiques, les plantes ou les cosmétiques.

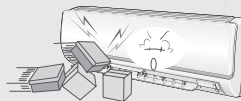

- ▶ Ne pas infliger de choc excessif au climatiseur.

DIVERS



- ▶ Assurez-vous que le filtre d'air n'est pas exposé au rayon solaire direct.



- ▶ Eteignez le climatiseur et si le ventilateur s'arrête de fonctionner, nettoyez le climatiseur.



- ▶ Nettoyez le filtre d'air toutes les deux semaines.



- ▶ Assurez-vous d'insérer le filtre d'air. Lors de l'ouverture ou la fermeture du panneau avant, utilisez un tabouret stable et observez attentivement vos étapes.

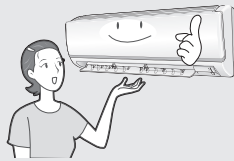

- ▶ L'appareil n'est pas fait pour l'usage de petits enfants ou des handicapés sans surveillance: les petits enfants doivent être surveillés pour assurer qu'ils ne jouent pas avec l'appareil.



- ▶ Ne pas nettoyer le climatiseur en vaporisant de l'eau directement ou avec du benzène, du diluant ou de l'alcool.

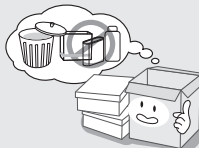

- ▶ Traitez le matériel d'emballage en conformité des exigences locales.



- ▶ La puissance d'entrée et le courant d'entrée maximaux sont mesurés selon le standard IEC et la puissance d'entrée et le courant d'entrée sont mesurés selon le standard ISO.

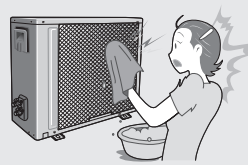

- ▶ La surface de l'échangeur de chaleur est affûtée, donc faites attention lors du nettoyage.

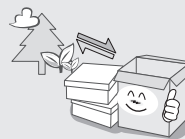

- ▶ Tous les matériels servant à la fabrication et à l'emballage de l'unité doivent être appropriés à l'environnement et recyclables.

Nom des composants

Le design et l'apparence diffèrent un peu selon le modèle.

Unité intérieure

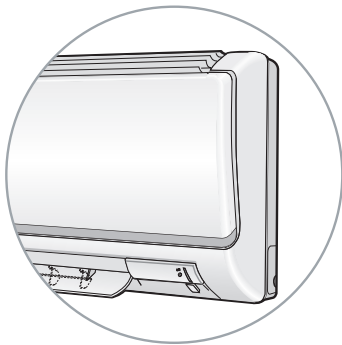
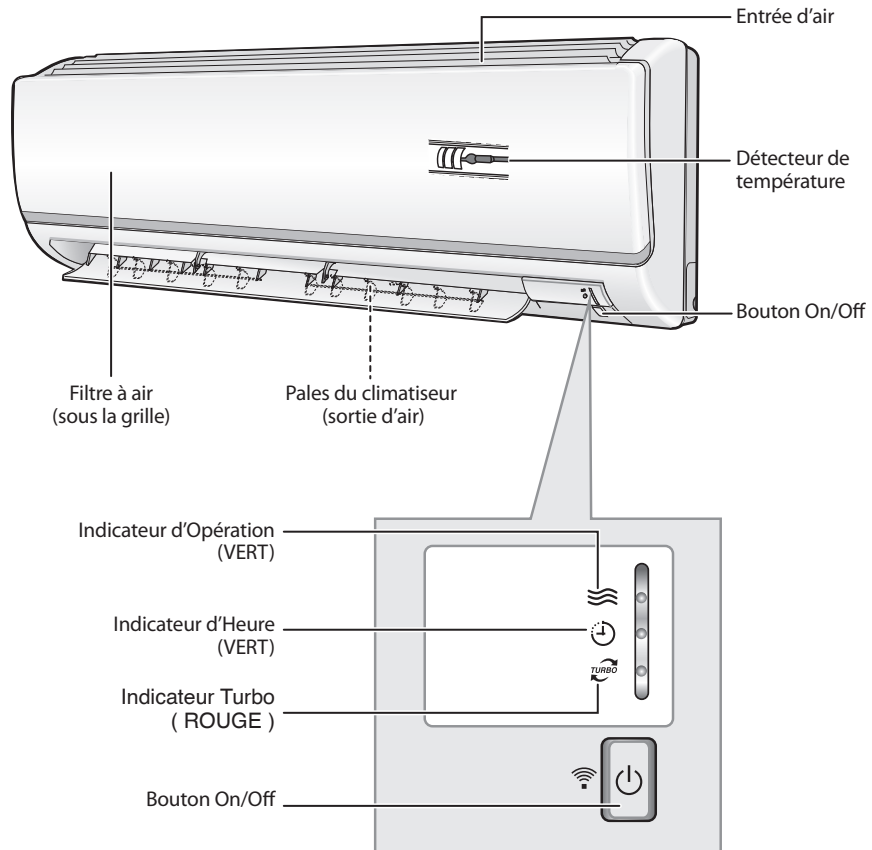

Séries AQ**N**

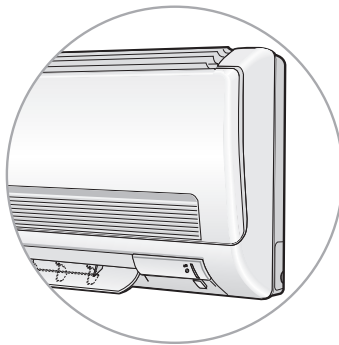

Séries AQ**F**



Séries AQ09S**

Unité extérieure

Séries AQ09**

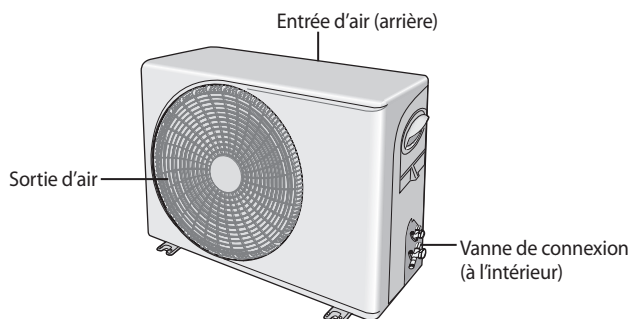
**Unité extérieure**

Séries AQ12**

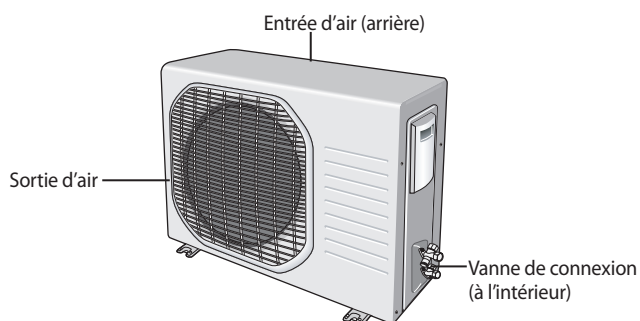
**Unité extérieure**

Séries AQ18**

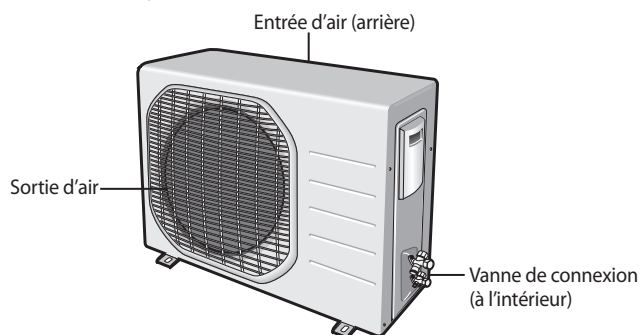
**Unité extérieure**

Séries AQ24**

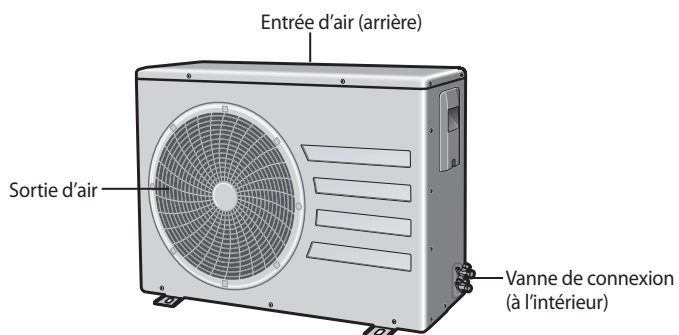

Télécommande - Buttons & Affichage

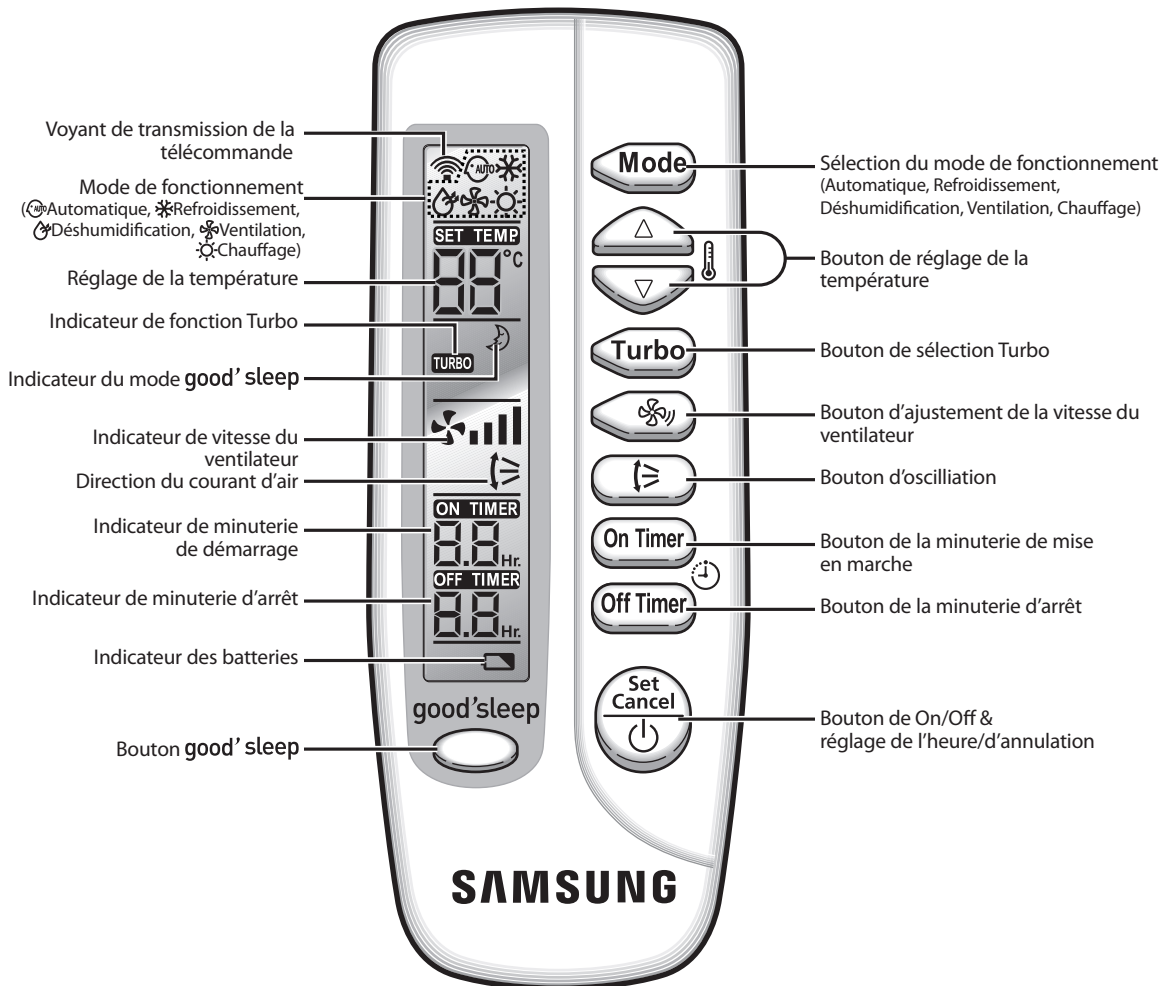

Insertion des piles dans la télécommande

Veillez insérer/remplacer les piles ou les batteries lorsque:

- ◆ Vous venez d'acheter le climatiseur
- ◆ La télécommande ne fonctionne pas correctement

Note

- ◆ Utilisez deux piles AAA, LR03 1,5V.
- ◆ N'utilisez pas de piles usées et ne mélangez pas des piles de qualités ou de marques différentes.
- ◆ Les piles seront complètement déchargées au bout de 12 mois même si elles ne sont pas utilisées.

- 1 Retirez le couvercle du compartiment à piles situé à l'arrière de la télécommande en le glissant avec le pouce.
- 2 Insérez deux piles dans le compartiment en respectant les polarités indiquées par les symboles + et -.
- 3 Remettez le couvercle en le glissant avec le pouce dans le sens contraire à celui d'ouverture.

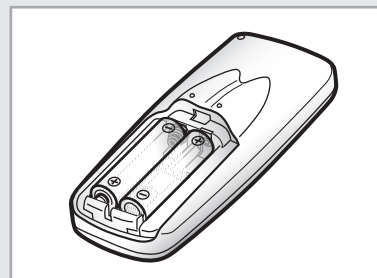
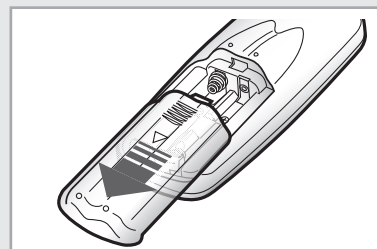

Élimination des batteries de ce produit

(Applicable aux pays de l'Union européenne et aux autres pays européens dans lesquels des systèmes de collecte sélective sont mis en place.)

Le symbole sur la batterie, le manuel ou l'emballage indique que les batteries de ce produit ne doivent pas être éliminées en fin de vie avec les autres déchets ménagers. L'indication éventuelle des symboles chimiques Hg, Cd ou Pb signifie que la batterie contient des quantités de mercure, de cadmium ou de plomb supérieures aux niveaux de référence stipulés dans la directive CE 2006/66. Si les batteries ne sont pas correctement éliminées, ces substances peuvent porter préjudice à la santé humaine ou à l'environnement.

Afin de protéger les ressources naturelles et d'encourager la réutilisation du matériel, veillez à séparer les batteries des autres types de déchets et à les recycler via votre système local de collecte gratuite des batteries.

Mise en route

Le présent Manuel de L'utilisateur vous fourni des informations précieuses concernant votre climatiseur.



Veillez lire attentivement ce manuel avant d'utiliser le climatiseur.

Il vous guidera à mieux découvrir les caractéristiques et les avantages de l'appareil.

Les descriptions de base sont présentées dans les pages 8 à 10.

Dans les pages qui suivent, vous découvrirez une série de procédures pas à pas correspondant à chaque fonction disponible.

Voici les symboles utilisés dans les illustrations de procédures:

		
APPUYEZ	POUSSEZ	MAINTENEZ APPUYE

Sélection du mode Automatique

Sélectionnez le mode Automatique si vous souhaitez réfrigérer ou chauffer automatiquement votre pièce. Dans ce mode, vous avez la possibilité d'ajuster la température.

1 Si nécessaire, appuyez sur le bouton  (On/Off).

- Résultat:**
- ◆ L'indicateur de fonctionnement de l'unité intérieure s'allume.
 - ◆ Le climatiseur démarre en mode dernièrement sélectionné.
 - ◆ L'unité intérieure émet un bip.

2 Appuyez sur le bouton  de la télécommande jusqu'à ce que  s'affiche.

- Résultat:**
- ◆ L'unité intérieure émet un bip à chaque fois que vous appuyez sur le bouton .
 - ◆ Le climatiseur fonctionne en mode Automatique.
 - ◆ En mode Automatique, la pièce sera réfrigérée ou chauffée en fonction de la température sélectionnée.
 - ◆ Durant son fonctionnement, le climatiseur change son mode automatiquement entre Réfrigération et Chauffage en fonction de la température actuelle.

Nota Vous pouvez changer de mode à tout moment.

3 Pour ajuster la température, appuyez sur le bouton  jusqu'à ce que la température désirée s'affiche.

- La température que vous pouvez sélectionner est de 16°C à 30°C.
- Résultat:**
- ◆ A chaque fois que vous appuyez sur le bouton  :
 - La température est ajustée de 1°C
 - L'unité intérieure émet un bip

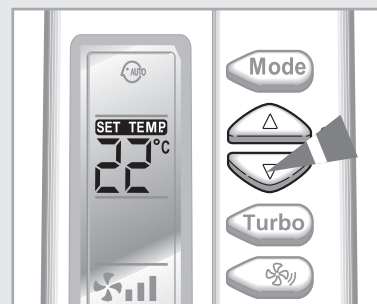
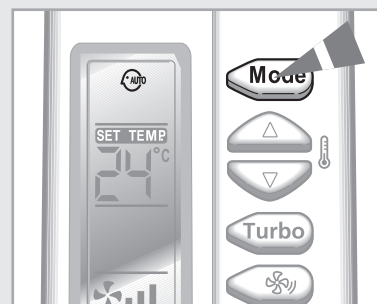

Sélection du mode Réfrigération

Sélectionnez le mode Réfrigération si vous souhaitez réfrigérer votre pièce. Vous pouvez ajuster la température et la vitesse du ventilateur pendant la réfrigération.



- 1 Si nécessaire, appuyez sur le bouton  (On/Off).

Résultat:

- ◆ L'indicateur de fonctionnement de l'unité intérieure s'allume.
- ◆ Le climatiseur démarre en mode dernièrement sélectionné.
- ◆ L'unité intérieure émet un bip.

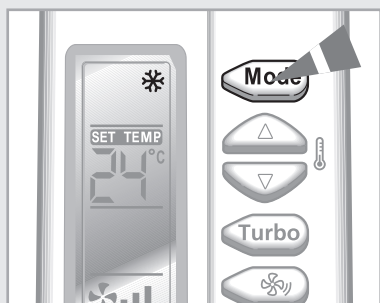



- 2 Appuyez sur le bouton  de la télécommande jusqu'à ce que  s'affiche.

Résultat:

- ◆ L'unité intérieure émet un bip à chaque fois que vous appuyez sur le bouton .
- ◆ Le climatiseur fonctionne en mode Réfrigération.

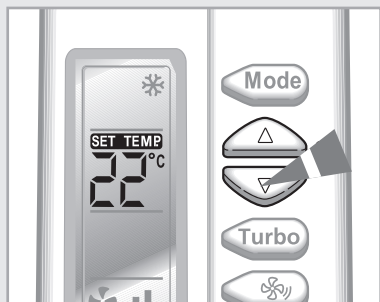
Note Vous pouvez changer de mode à tout moment.





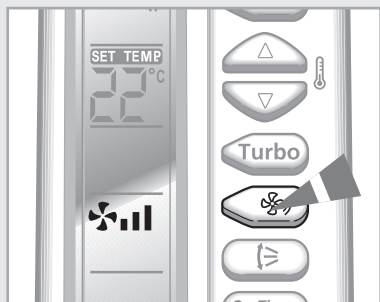

- 3 Pour ajuster la température, appuyez sur le bouton  jusqu'à ce que la température désirée s'affiche. La température que vous pouvez sélectionner est de 16°C à 30°C.

Résultat:

- ◆ A chaque fois que vous appuyez sur le bouton  :
 - La température est ajustée de 1°C
 - L'unité intérieure émet un bip
- ◆ Lorsque la température de la pièce est supérieure à celle sélectionnée, la réfrigération démarre.
- ◆ Lorsque la température de la pièce atteint celle sélectionnée, la réfrigération s'arrête tandis que le ventilateur fonctionne toujours.





- 4 Pour sélectionner la vitesse du ventilateur, appuyez sur le bouton  jusqu'à ce que la valeur désirée s'affiche.

 Automatique (ordre:  →  → )

 Faible

 Moyen

 Fort

 Maximum

Résultat: A chaque fois que vous appuyez sur le bouton , l'unité intérieure émet un bip.

- 5 En ce qui concerne le contrôle de direction du souffle d'air, référez-vous à la page 21.

Sélection du mode Chauffage

**Sélectionnez le mode Chauffage si vous souhaitez chauffer votre pièce.
Vous pouvez ajuster la température et la vitesse du ventilateur pendant le chauffage.**

- 1 Si nécessaire, appuyez sur le bouton  (On/Off).

Résultat:

- ◆ L'indicateur de fonctionnement de l'unité intérieure s'allume.
- ◆ Le climatiseur démarre en mode dernièrement sélectionné.
- ◆ L'unité intérieure émet un bip.

- 2 Appuyez sur le bouton  de la télécommande jusqu'à ce que  s'affiche.

Résultat:

- ◆ L'unité intérieure émet un bip à chaque fois que vous appuyez sur le bouton .
- ◆ Le climatiseur fonctionne en mode Chauffage.









Note Vous pouvez changer de mode à tout moment.

- 3 Pour ajuster la température, appuyez sur le bouton  jusqu'à ce que la température désirée s'affiche.
La température que vous pouvez sélectionner est de 16°C à 30°C.

Résultat:

- ◆ A chaque fois que vous appuyez sur le bouton  :
 - La température est ajustée de 1°C
 - L'unité intérieure émet un bip
- ◆ Lorsque la température de la pièce atteint une température de 5°C de plus que celle sélectionnée, le chauffage s'arrête tandis que le ventilateur fonctionne toujours.
- ◆ Lorsque la température de la pièce atteint une température de 3°C de moins que celle sélectionnée, le chauffage redémarre.

- 4 Pour sélectionner la vitesse du ventilateur, appuyez sur le bouton  jusqu'à ce que la valeur désirée s'affiche.

-  Automatique (ordre:  →  → )
-  Faible
-  Moyen
-  Fort
-  Maximum

Résultat:

- ◆ A chaque fois que vous appuyez sur le bouton , l'unité intérieure émet un bip.
- ◆ Pendant les 3 à 5 premières minutes, le ventilateur peut ne pas fonctionner afin d'empêcher l'air froid de sortir l'unité intérieure. Cela contribue à chauffer plus efficacement votre pièce.

- 5 En ce qui concerne le contrôle de direction du souffle d'air, référez-vous à la page 21.

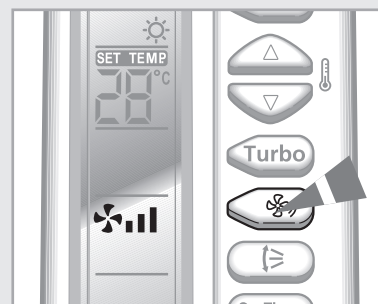
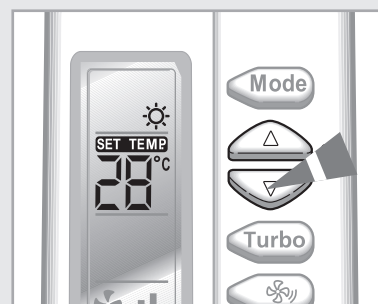
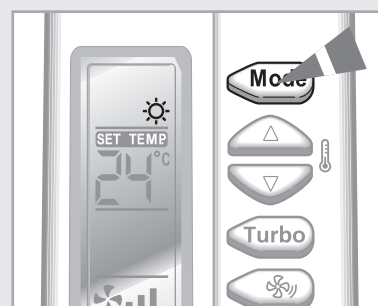

Sélection du mode Séchage

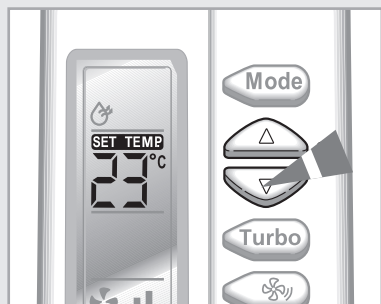
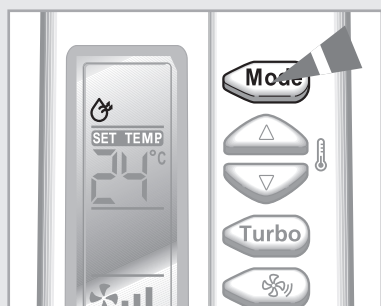

Sélectionnez le mode Séchage si vous souhaitez déshumidifier votre pièce. Vous avez la possibilité d'ajuster la température dans ce mode.

- 1 Si nécessaire, appuyez sur le bouton  (On/Off).

Résultat:

- ◆ L'indicateur de fonctionnement de l'unité intérieure s'allume.
- ◆ Le climatiseur démarre en mode dernièrement sélectionné.
- ◆ L'unité intérieure émet un bip.

- 2 Appuyez sur le bouton  de la télécommande jusqu'à ce que  s'affiche.

Résultat:

- ◆ L'unité intérieure émet un bip à chaque fois que vous appuyez sur le bouton .
- ◆ Le climatiseur fonctionne en mode Séchage.

Note Vous pouvez changer de mode à tout moment.

- 3 Pour ajuster la température, appuyez sur le bouton  jusqu'à ce que la température désirée s'affiche.

La température que vous pouvez sélectionner est de 16°C à 30°C.

Résultat:



- ◆ A chaque fois que vous appuyez sur le bouton :
 - La température est ajustée de 1°C
 - L'unité intérieure émet un bip
- ◆ La déshumidification démarre et la vitesse du ventilateur s'ajuste automatiquement.

- 4 En ce qui concerne le contrôle de direction du souffle d'air, référez-vous à la page 21.

Sélection du mode Ventilation

**Sélectionnez le mode Ventilation si vous souhaitez aérer votre pièce.
Ce mode est utilisé pour rafraîchir votre pièce et vous avez la possibilité
d'ajuster la vitesse du ventilateur dans ce mode.**

- 1 Si nécessaire, appuyez sur le bouton  (On/Off).
Résultat:
 - ◆ L'indicateur de fonctionnement de l'unité intérieure s'allume.
 - ◆ Le climatiseur démarre en mode dernièrement sélectionné.
 - ◆ L'unité intérieure émet un bip.

- 2 Appuyez sur le bouton  de la télécommande jusqu'à ce que  s'affiche.
Résultat:
 - ◆ L'unité intérieure émet un bip à chaque fois que vous appuyez sur le bouton .
 - ◆ Le climatiseur fonctionne en mode Ventilation.
 - ◆ La température s'ajuste automatiquement.

Note Vous pouvez changer de mode à tout moment.

- 3 Pour sélectionner la vitesse du ventilateur, appuyez sur le bouton  jusqu'à ce que la valeur désirée s'affiche.

-  Faible
-  Moyen
-  Fort

Résultat: A chaque fois que vous appuyez sur le bouton , l'unité intérieure émet un bip.

- 4 En ce qui concerne le contrôle de direction du souffle d'air, référez-vous à la page 21.

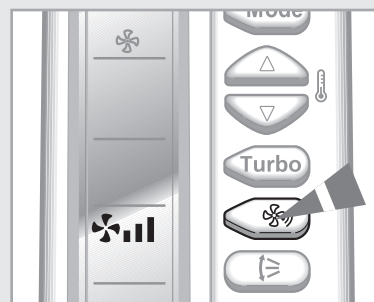
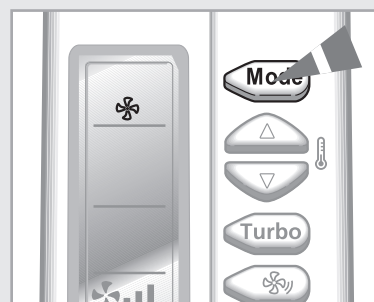

Sélection du Mode good' sleep

Le mode good' sleep aide les utilisateurs à bien s'endormir quand ils se couchent qu'ils aient trop chaud pour dormir ou s'ils soient réveillés par le froid.

Le mode good' sleep ne peut être sélectionné que le climatiseur est allumé ou dans le mode de refroidissement/de chauffage.



- 1 Si nécessaire, appuyez sur le bouton  (On/Off).

Résultat:

- ◆ L'indicateur de fonctionnement de l'unité intérieure s'allume.
- ◆ Le climatiseur démarre en mode dernièrement sélectionné.
- ◆ L'unité intérieure émet un bip.

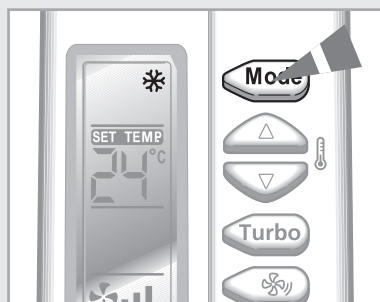

- 2 Appuyez sur le bouton  afin de sélectionner le mode de  ou de .

Résultat:

- ◆ L'unité intérieure émet un bip à chaque fois que vous appuyez sur le bouton .
- ◆ Le climatiseur tourne dans le mode de refroidissement ou de chauffage.



- 3 Appuyez sur le bouton .



- L'affichage de la télécommande vous montre que ce mode s'arrête automatiquement après huit heures de l'opération.

- Dans le cas d'ajuster le temps

- ◆ Appuyez sur le bouton  pour ajuster le temps désiré d'opération de 30 minutes à 12 heures.

Le mode **good' sleep** s'arrêtera automatiquement après le temps prééglé.

- ◆ Appuyez sur le bouton .

Résultat: Dans le cas d'ajuster le temps supplémentaire pour le mode **good' sleep**, vous devriez appuyer sur le bouton  dans 10 secondes. Si vous n'appuyez pas sur le bouton  dans 10 secondes, le mode **good' sleep** s'arrêtera automatiquement dans l'opération de huit heures.

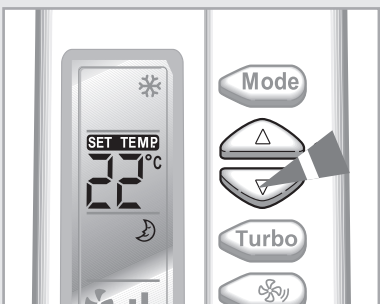

- 4 Pour ajuster la température, appuyez sur le bouton  jusqu'à ce que la température désirée s'affiche.

La température que vous pouvez sélectionner est de 16°C à 30°C.

Résultat: A chaque fois que vous appuyez sur le bouton  :

- La température est ajustée de 1°C
- L'unité intérieure émet un bip

Changement de température dans la mode good' sleep

Pour empêcher le refroidissement/chauffage excessif pendant le sommeil, la mode **good' sleep** modifie automatiquement la configuration de la température selon la configuration de temps. La température et le courant d'air changent selon les trois étapes: **Fall asleep**, **Sound sleep**, and **Wake up** à partir de la mode **good' sleep**, et alors le climatiseur s'éteindra automatiquement quand le temps réglé s'est écoulé.

Les trois étages de **good' sleep** vous empêche d'avoir la difficulté de sommeil dans la nuit d'été/hiver.

① **Fall asleep** : Vous soulage dans le sommeil en laissant tomber la température.

② **Sound sleep** : Détend votre corps et soulève votre température relégèrement.

③ **Wake up à partir de la mode good' sleep** :

Vous permet de vous réveiller de l'air intermittent confortable et ça vous fait sentir frais.

- Réglez l'Off timer en mode **good' sleep** pendant plus de 5 heures. Vous sentez que le sommeil est dérangé si **good' sleep** est réglé trop court ou long parce que le défaut est réglé à l'opération de 8 heures.
- Si la mode **good' sleep** est réglée pendant moins de 4 heures, l'opération s'arrêtera au temps réglé.
Si la mode **good' sleep** est réglé pendant plus de 5 heures, il fonctionnera comme étape **Wake up** pour la dernière heure avant arrêt.
- La température réglée recommandée est entre 25°C~27°C pour le refroidissement et 21°C~23°C pour le chauffage.

Mode Cool

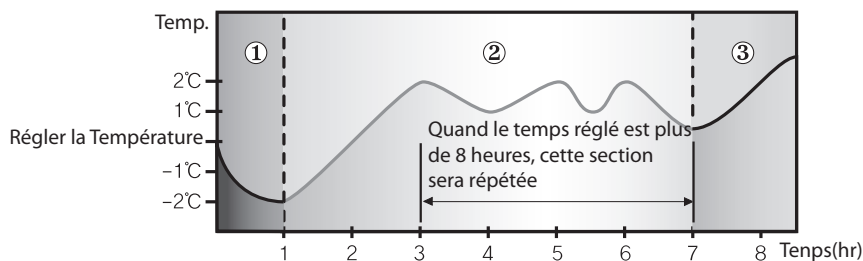

Mode Heat

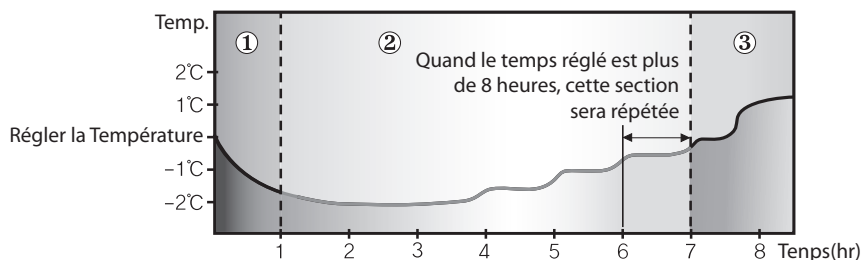

Sélection de la fonction Turbo

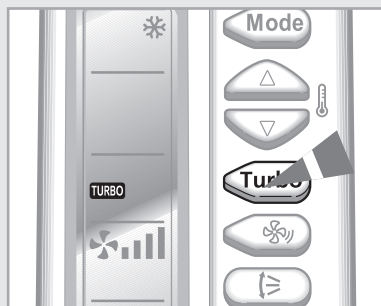

Sélectionnez la fonction Turbo si vous souhaitez réfrigérer ou chauffer votre pièce le plus rapidement possible. Le climatiseur retourne en mode précédent au bout de 30 minutes de fonctionnement à sa capacité maximale.

- 1 Si nécessaire, appuyez sur le bouton  (On/Off).

Résultat:

- ◆ L'indicateur de fonctionnement de l'unité intérieure s'allume.
- ◆ Le climatiseur démarre en mode dernièrement sélectionné.
- ◆ L'unité intérieure émet un bip.

- 2 Appuyez sur le bouton .

Résultat:

- ◆ La température et les paramètres du ventilateur s'ajustent automatiquement.
- ◆ Le climatiseur réfrigère ou chauffe la pièce le plus rapidement possible.
- ◆ Au bout de 30 minutes, le climatiseur retourne en mode précédent.
- ◆ Vous pouvez sélectionner la fonction Turbo en mode Automatique, Réfrigération ou Chauffage. Si vous sélectionnez cette fonction en mode Séchage ou Ventilation, le climatiseur bascule en mode Automatique.

- 3 Pour arrêter la fonction Turbo sans attendre le délai de 30 minutes, appuyez de nouveau sur le bouton .

Résultat: Le climatiseur rétablit automatiquement les paramètres précédents.

- 4 En ce qui concerne le contrôle de direction du souffle d'air, référez-vous à la page 21.

Ajustement vertical de la direction du souffle d'air

Vous pouvez ajuster verticalement la direction du souffle d'air. Les pales extérieures du climatiseur s'orientent vers le haut ou vers le bas afin d'optimiser de réfrigération.

- 1 Appuyez sur le bouton  jusqu'à ce que vous obteniez la direction désirée.

Résultat: L'orientation verticale des pales est modifiée.

- 2 Pour orienter les pales vers le haut ou vers le bas, appuyez sur le bouton  pendant le fonctionnement.

- 3 Pour annuler l'orientation verticale des pales, appuyez de nouveau sur le bouton .

Note

Lorsque vous...

arrêtez le climatiseur

le remettez en marche

Alors les lames...

les pales se ferment complètement.

les pales se remettent sur leur position initiale.

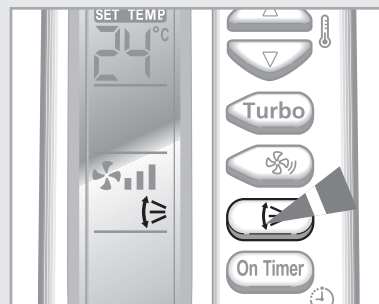

Ajustement horizontal de la direction du souffle d'air

Vous pouvez ajuster horizontalement la direction du souffle d'air avec les mains. Les petites pales intérieures du climatiseur dirigent l'air vers la direction désirée.

- 1 Ajustez les pales intérieures du climatiseur en les poussant vers la gauche ou vers la droite.
 - ◆ Assurez-vous de ne pas toucher les hélices intérieures pendant le fonctionnement. Cela risque de provoquer une blessure sur vos doigts.

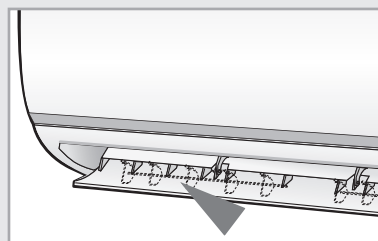

Minuterie de démarrage

Vous pouvez sélectionner la minuterie de démarrage afin que le climatiseur démarre automatiquement à une heure désignée.

Les valeurs sélectionnables sont de 30 minutes à 24 heures.



- 1 Appuyez sur le bouton  jusqu'à ce que le temps souhaité s'affiche afin de régler la minuterie de marche. Vous pouvez régler le temps entre 0,5 heure et 24 heures.



- 2 Appuyez sur le bouton  pour confirmer la sélection.
Résultat:
 - ◆ Le temps restant s'affiche.
 - ◆ L'indicateur de temps arête de clignoter.
 - ◆ L'affichage du mode sélectionné et de la température disparaissent au bout de 10 secondes.
 - ◆ Le climatiseur démarre automatiquement à l'heure désignée et l'indicateur de minuterie de démarrage disparaît.

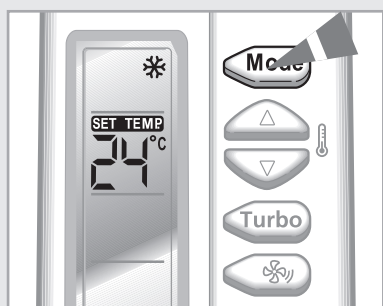



- 3 Pour une sélection préalable du mode, appuyez sur le bouton  jusqu'à ce que le mode désiré s'affiche.
Résultat: Le climatiseur fonctionne en mode sélectionné lors de son démarrage.

Pour annuler la minuterie de démarrage

Si vous souhaitez ne plus utiliser le démarrage automatique que vous avez activé, vous pouvez l'annuler à tout moment.



- 1 Pour annuler la minuterie de mise en marche, appuyez sur le bouton  une ou plusieurs fois jusqu'à ce que le réglage de la minuterie de mise en marche disparaisse.
- 2 Appuyez sur .

Notes Si vous souhaitez de mettre en marche votre climatiseur avant que la minuterie atteigne le temps pré-réglé, appuyez sur le bouton .

Minuterie d'arrêt

Vous pouvez sélectionner la minuterie d'arrêt afin que le climatiseur s'éteigne automatiquement à une heure désignée.

Les valeurs sélectionnables sont de 30 minutes à 24 heures.





- 1 Appuyez sur le bouton  jusqu'à ce que le temps souhaité s'affiche afin de régler la minuterie d'arrêt. Vous pouvez régler le temps entre 0,5 heure et 24 heures.

- 2 Appuyez sur le bouton  pour confirmer la sélection.

Résultat:



- ◆ Le temps restant s'affiche.
- ◆ L'indicateur de temps arête de clignoter.
- ◆ Le climatiseur s'éteint automatiquement à l'heure désignée et l'indicateur de minuterie d'arrêt disparaît.

Exemple Si vous souhaitez allumer le climatiseur dans 2 heures et le faire tourner pour 2 heures pendant son inactivité:

1. Appuyez sur le bouton  jusqu'à ce que '2,0Hr' s'affiche.
2. Appuyez sur le bouton .
3. Appuyez sur le bouton  jusqu'à ce que '4,0Hr' s'affiche.
4. Appuyez sur le bouton .

Note Si vous souhaitez allumer et éteindre le climatiseur automatiquement à l'heure désignée à l'aide de la minuterie de marche/d'arrêt pendant le fonctionnement, vous devriez régler la minuterie de marche à une durée plus longue que la minuterie d'arrêt.

ATTENTION Assurez – vous que le climatiseur ne continuera pas à tourner après que le réglage de la minuterie de marche est confirmé.

- Note**
- ◆ Vous pouvez vérifier ou modifier le mode et/ou la température en appuyant sur le bouton  ou  après le réglage de la minuterie d'arrêt.
 - ◆ Si vous souhaitez éteindre le climatiseur puis le rallumer automatiquement à l'heure désignée à l'aide de la minuterie de marche/d'arrêt pendant son inactivité, vous devriez régler la minuterie d'arrêt à une durée plus longue que la minuterie de marche.



Pour annuler la minuterie d'arrêt

Si vous souhaitez ne plus utiliser l'arrêt automatique que vous avez activé, vous pouvez l'annuler à tout moment.

- 1 Pour annuler la minuterie d'arrêt, appuyez sur le bouton  une ou plusieurs fois jusqu'à ce que le réglage de la minuterie d'arrêt disparaisse.

- 2 Appuyez sur .

Note Si vous souhaitez arrêter votre climatiseur avant que la minuterie atteigne le temps pré-réglé, appuyez sur le bouton .



Fonctionnement du climatiseur sans télécommande

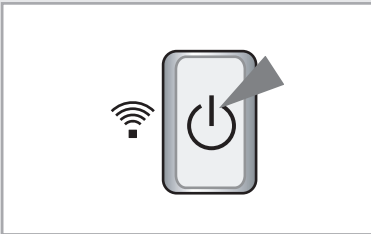
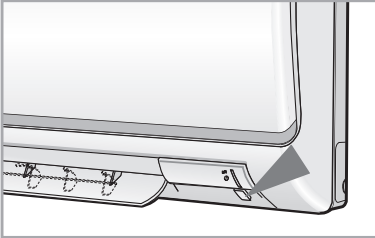

Vous pouvez faire fonctionner le climatiseur directement sur l'unité intérieure si la télécommande est perdue ou endommagée.

- 1 Pour mettre le climatiseur en marche, appuyez sur l'interrupteur ON/OFF sur le côté droit de l'unité intérieure.

Résultat:

- ◆ Le voyant OPERATION de l'unité intérieure s'allume,
- ◆ L'unité intérieure émet un bip,
- ◆ Le climatiseur se met en marche dans le mode qui convient le plus à la température de la pièce. Pendant le fonctionnement, le mode peut passer de la réfrigération au chauffage et vice versa, en fonction de la température ambiante:

Température de la pièce	Mode
Moins de 24°C	Chauffage
24°C ou plus	Refroidissement

- 2 Pour arrêter le climatiseur, appuyez de nouveau sur l'interrupteur ON/OFF.

Note La télécommande est utilisable de façon habituelle, même si le climatiseur a été mis en marche via l'interrupteur ON/OFF.

Nettoyer le climatiseur

Pour garantir le bon fonctionnement du climatiseur, vous devez le nettoyer périodiquement pour enlever la poussière accumulée dans le filtre à air.

IMPORTANT Avant de nettoyer le climatiseur, assurez-vous que vous avez mis hors tension le déclencheur utilisé pour l'unité.

- 1 Ouvrez la grille avant supérieure en tirant les tablettes situées en bas à droite et à gauche de la grille.
- 2 Retirez les filtres d'air de chaque tablette de la grille.
- 3 Enlevez toutes les poussières sur les filtres d'air avec un aspirateur ou un balai.
- 4 Lorsque vous avez terminé, insérez les filtres d'air en les fixant sur chaque tablette de la grille.
- 5 Pour fermer la grille avant, mettez-la sur les crochets et poussez vers le bas les tablettes de gauche et de droite situées en bas de la grille.
- 6 Nettoyez la grille avant avec un tissu mouillé et un détergent doux (NE jamais utiliser de benzène, dissolvants ou d'autres produits chimiques).

Note *Si vous n'avez pas utilisé le climatiseur pendant une longue période de temps, faites fonctionner le ventilateur pendant trois ou quatre heures pour sécher totalement l'intérieur du climatiseur.*

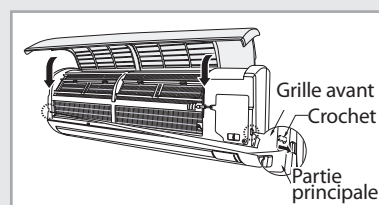
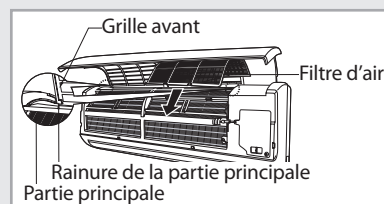
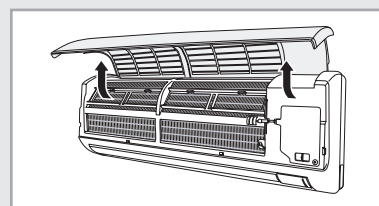

Nettoyage de filtre désodorisants et biofiltre (Optionnel)

Pour enlever les particules de poussière minuscules et les odeurs, un désodorisant et les filtre Biofiltre sont installés dans le climatiseur. Il faut nettoyer les filtres tous les trois mois.

- 1 Ouvrez la grille avant supérieure en tirant les tablettes situées en bas à droite et à gauche de la grille.
- 2 Retirez les filtre désodorisants et Biofiltre.
- 3 Lavez les filtres avec de l'eau propre, puis les sécher légèrement.
- 4 Insérez les filtres dans la position originale.

Note Vous pouvez changer la position des filtres avec l'un l'autre.

- 5 Fermez la grille avant.

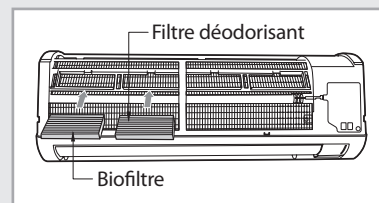

Température & Humidité

La table ci-dessous indique la gamme de la température et des humidités avec lesquelles le climatiseur peuvent être opérés. Référez-vous à la table pour l'usage efficace.

MODE	CONDITIONS D'OPÉRATION	SI EN DEHORS DES CONDITIONS
COOL	Température intérieure : 16°C~32°C	- Un dispositif de sécurité arrêtera continûment le fonctionnement de système ; - La condensation peut se produire sur l'unité d'intérieur avec le risque de laisser de l'eau sur le plancher ;
	Humidité intérieure : au-dessous de 80%	
	Température extérieure : 21°C~43°C	
HEAT	Température intérieure: au-dessous de 27°C	- Un dispositif de sécurité arrêtera continûment le fonctionnement de système ;
	Température extérieure : 0°C~24°C	
DRY	Température intérieure : 16°C~32°C	- Un dispositif de sécurité arrêtera continûment le fonctionnement de système ; - La condensation peut se produire sur l'unité d'intérieur avec le risque de laisser de l'eau sur le plancher ;
	Humidité intérieure : au-dessous de 80%	
	Température extérieure : 18°C~43°C	
POWER SUPPLY	Tension nominale monophasé limite minimum et maximum	220V-240V~50Hz 198V min.-264V max.

* *N'importe quels dommages se produisent hors de la condition indiquée ne peuvent pas être couverte par la garantie de produit.
Si le système fonctionne continuellement en dehors de des conditions, son performace et fiabilité seront compromis.*



Recommandations pour un meilleur fonctionnement

Veillez suivre les recommandations suivantes lors de l'utilisation de votre climatiseur :

Sujet	Recommandations
Capacité de chauffage	La pompe à chaleur intégrée dans le climatiseur aspire l'air chaud de l'extérieur pour l'apporter vers l'intérieur. Lorsque la température extérieure baisse, le climatiseur chauffe moins bien. Si vous trouvez que la pièce n'est pas suffisamment chaude, utilisez un appareil de chauffage supplémentaire.
Circulation d'air chaud	Le climatiseur fait circuler l'air chaud pour chauffer votre pièce. Chauffer une pièce entière nécessitant un certain temps, veuillez démarrer le climatiseur à l'avance.
Givre	Lorsque vous sélectionnez le mode Chauffage, le givre peut se former sur l'unité intérieure dû à la basse température et à l'humidité élevée. Dans ce cas: ◆ Le chauffage s'arrête. ◆ L'opération de dégivrage se fait automatiquement pendant environ 7 minutes. Au bout de 7 minutes, le chauffage redémarre normalement.
intérieures et extérieures	Si les températures intérieures et extérieures sont élevées toutes les deux lorsque vous sélectionnez le mode Chauffage, le ventilateur et le compresseur de l'unité extérieure peuvent s'arrêter de temps en temps. C'est un phénomène normal; Veuillez patienter jusqu'à ce que le climatiseur redémarre.
Echec à l'alimentation	Lorsqu'un échec à l'alimentation survient en cours de fonctionnement du climatiseur, celui-ci s'éteint. Quand le courant revient, le climatiseur redémarre automatiquement.
Mécanisme de protection	Si le climatiseur est démarré tout de suite après son branchement ou son arrêt, il faut 3 minutes pour assurer son fonctionnement normal.

Problèmes et Solutions

Avant de contacter le centre de service après-vente, exécutez des simples vérifications suivantes. Elles peuvent économiser votre temps et frais d'appel inutile.

Problème	Explication/Solution
Le climatiseur ne fonctionne pas du tout.	<ul style="list-style-type: none">◆ Vérifiez si l'appareil est allumé et faites le fonctionner à nouveau.◆ Vérifiez si le disjoncteur est éteint.◆ Vérifiez si Off Timer est mis.
La température n'est pas ajustée.	<ul style="list-style-type: none">◆ Vérifiez si le mode Fan(Ventilation) est sélectionné.
Le climatiseur ne fonctionne pas dans le mode de réchauffement.	<ul style="list-style-type: none">◆ Vérifiez si le climatiseur est un modèle qui ne supporte que le refroidissement.◆ Vérifiez si la télécommande est un modèle qui ne supporte que le refroidissement.
L'air frais(chaud) ne sort pas du climatiseur.	<ul style="list-style-type: none">◆ Vérifiez si la température réglée est plus haute(basse) que la température actuelle.◆ Vérifiez si vous avez sélectionné le mode ventilation. Sélectionnez le mode Refroidissement, Chauffage, Auto ou Sec.◆ Vérifiez si le filtre d'air est bloqué par des saletés. Nettoyez le filtre d'air régulièrement.◆ Vérifiez s'il y a une couverture sur l'unité extérieure ou un obstacle. Enlevez la couverture ou l'obstacle.◆ Vérifiez si vous avez installé le climatiseur sous le rayon du soleil direct.◆ Il est possible que la fenêtre ou la porte soit ouverte.◆ Vérifiez si vous avez juste éteint le climatiseur. Cela prend environ trois minutes pour refroidir ou réchauffer la salle.◆ Vérifiez si le serpentin de réfrigération est trop long.
La vitesse de ventilateur n'est pas ajustée.	<ul style="list-style-type: none">◆ En mode Sec, la vitesse de ventilateur est sélectionnée automatiquement.
La télécommande ne fonctionne pas.	<ul style="list-style-type: none">◆ Vérifiez si la batterie est déchargée. Remplacez la batterie.◆ Vérifiez si le capteur de la télécommande est bloqué.◆ Vérifiez si le climatiseur est placé près d'une forte lumière.
La minuterie n'est pas réglée.	<ul style="list-style-type: none">◆ Vérifiez si vous avez appuyé sur le  bouton après avoir sélectionné l'heure.
Une odeur se diffuse dans la salle pendant l'opération	<ul style="list-style-type: none">◆ Vérifiez si vous utilisez le climatiseur dans une zone de fumée ou à un endroit où il y a une odeur. Aérez la salle ou sélectionnez le mode Ventilation pour 1 à 2 heures.
L'indicateur de l'unité intérieure clignote.	<ul style="list-style-type: none">◆ Appuyez sur le  bouton pour allumer le climatiseur à nouveau. Eteignez le disjoncteur et rallumez-le.
Le climatiseur émet un son étrange.	<ul style="list-style-type: none">◆ Il peut y avoir du bruit lorsque l'écoulement du gaz frigorigène change en fonction de l'utilisation du climatiseur.◆ Si vous appuyez sur le  bouton, vous entendrez peut-être un bruit provenant de la lame de flux d'air détecté par le climatiseur.
L'eau tombe depuis la partie de raccordement de l'unité extérieure.	<ul style="list-style-type: none">◆ L'eau peut se former à cause de la différence de la température.

■ FONCTION DE DIAGNOSTIC AUTOMATIQUE

Ce climatiseur a une fonction de diagnostic automatique au cas où un échec se produira. Quand l'erreur se produit, la lampe clignotera.

Avant de composer le nombre vert du centre de clients, veuillez demander à l'installateur de faire un double contrôle de l'installation à moins qu'il y ait une pleine évidence de problème de produit de SAMSUNG.