



**OWNER'S INSTRUCTIONS
MANUAL DE INSTRUCCIONES
ISTRUZIONI PER L'USO
MANUAL DE INSTRUÇÕES
MANUEL D'UTILISATION
GEBRAUCHSANWEISUNG
ΟΔΗΓΙΕΣ
ИНСТРУКЦИЯ ДЛЯ ПОЛЬЗОВАТЕЛЯ**

Indoor unit
SH30ZA2
SH30ZC1(C2)
AQT32C1(C2)BE

Outdoor unit
SH30ZA2X
SH30ZC1(C2)X
UQT32C1(C2)BE

Split-type Room Air Conditioner (Cool and Heat)
Aire acondicionado doméstico sistema Split (Refrigeración y Calefacción)
Condizionatore d'aria per ambienti ad unità Separate (Raffreddamento e Riscaldamento)
Aparelho de ar condicionado tipo Split (Refrigeração e Aquecimento)
Climatiseur de type Séparé (Refroidissement et Chauffage)
Geteilte raumklimaanlage (Kühlen und Wärmen)
ΔΙΑΙΡΟΥΜΕΝΟ ΚΛΙΜΑΤΙΣΤΙΚΟ ΔΩΜΑΤΙΟΥ (Ψύξης και Θέρμανσης)
КОМНАТНЫЙ КОНДИЦИОНЕР СИСТЕМЫ СПЛИТ (Охлаждение и обогрев)

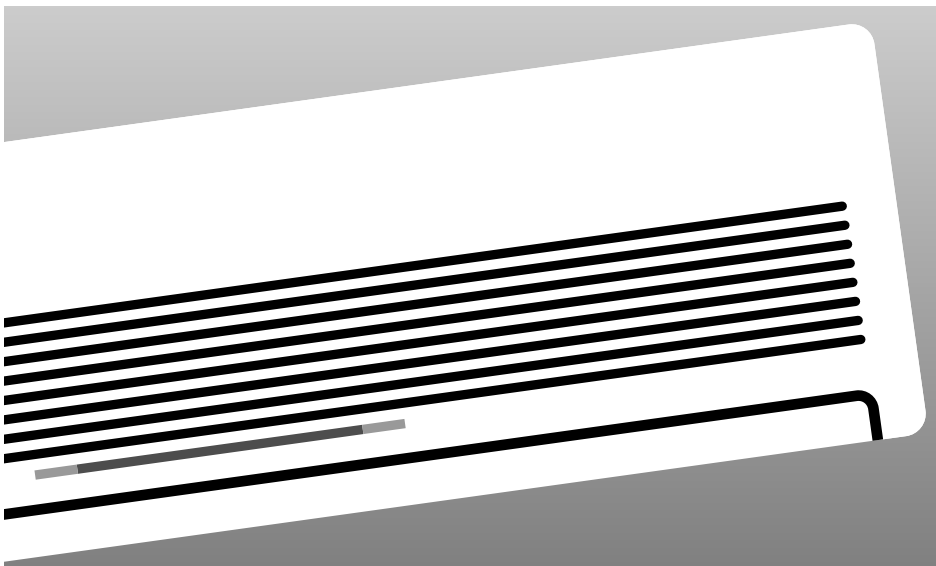

Consignes de sécurité

Respectez toujours les consignes suivantes lors de l'utilisation de votre climatiseur.

- 1 *L'air doit pouvoir circuler autour de l'unité intérieure. Ne posez JAMAIS de vêtements ni d'autres objets dessus.*
- 2 *EVITEZ d'éclabousser l'unité intérieure. Si l'unité entre en contact avec un liquide, mettez le climatiseur hors tension au niveau de la prise secteur et contactez un réparateur agréé.*
- 3 *N'introduisez JAMAIS de corps étrangers entre les lames d'entrée d'air ; vous risqueriez d'endommager le ventilateur et de vous blesser. Ne laissez pas les enfants s'approcher de l'unité intérieure.*
- 4 *N'obstruez pas la façade de l'unité extérieure.*
- 5 *En cas d'inutilisation prolongée de la télécommande, enlevez les piles.*
- 6 *Il est recommandé de ne pas tenter de faire de réparations par vous-même sur ce produit. Adressez-vous à un service après-vente ou au magasin où vous l'avez acheté.*
- 7 *Si le câble d'alimentation est endommagé, il doit être remplacé par un câble venant du producteur ou du service après-vente.*
- 8 *Cet appareil doit être installé selon les normes électriques du pays.*
- 9 *Avant de se débarrasser de l'appareil, il est nécessaire d'y retirer les batteries et de les jeter dans un lieu sûr.*
- 10 *L'appareil n'est pas destiné aux enfants ; les enfants doivent être surveillés pour qu'ils ne jouent pas avec l'appareil.*
- 11 *Le courant maximal est mesuré selon la norme de sécurité IEC alors que le courant est mesuré selon la norme de rendement énergétique ISO.*

ATTENTION

**Le fabricant décline toute responsabilité en cas d'accident si le climatiseur n'est pas correctement fixé ou installé avec sécurité pendant l'installation ou l'utilisation du produit. Dans le cas où vous auriez un problème d'installation, demander l'aide d'un spécialiste.
Un accident surviendra si l'installation est incorrecte.**

Sommaire

◆ PRÉPARER LE CLIMATISEUR	
■ Consignes de sécurité	2
■ Description des unités	4
■ Télécommande - Boutons et affichage	6
■ Avant-propos	7
■ Insérer les piles dans la télécommande	8
◆ UTILISER LE CLIMATISEUR	
■ Fonction 5 Way (façons)	9
■ Utiliser le climatiseur en mode automatique	10
■ Refroidir la pièce	11
■ Réchauffer la pièce	12
■ Changer la température de la pièce rapidement	13
■ Déshumidifier la pièce	14
■ Aérer la pièce	15
■ Régler le flux d'air vertical	16
■ Régler le flux d'air horizontal	17
◆ PROGRAMMER LE CLIMATISEUR	
■ Régler la minuterie de mise en marche	18
■ Régler la minuterie d'arrêt	19
■ Annuler l'arrêt après six heures de fonctionnement	20
◆ CONSIGNES D'UTILISATION	
■ Conseils d'utilisation	21
■ Température et humidité de fonctionnement	22
■ Nettoyer le climatiseur	22
■ Avant d'appeler le service après-vente	23
■ Installer un filtre (optionnel)	24
◆ SPECIFICATIONS TECHNIQUES	

Description des unités

Le design et l'apparence diffèrent un peu selon le modèle.

Unité intérieure ***A*

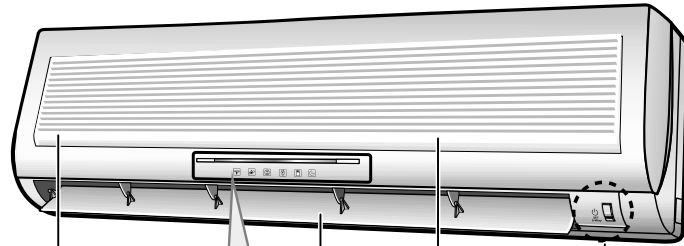

Filtre à air
(sous la grille)

Lames de sortie d'air

Entrée d'air

Bouton On/Off & 5 WAY
(façons)/Capteur de la
télécommande



STANDARD



NATURE



POWER



SAVING



SILENCE



TIMER

Unité intérieure ***C*

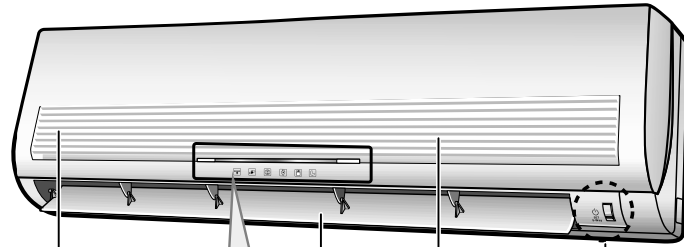

Filtre à air
(sous la grille)

Lames de sortie d'air

Entrée d'air

Bouton On/Off & 5 WAY
(façons)/Capteur de la
télécommande



Indicateur STANDARD



Indicateur NATURE



Indicateur POWER



Indicateur SAVING



Indicateur
TIMER

Indicateur SILENCE

Note ◆ Pour les détails du système 5 WAY (façons), voir page 9.

Unité extérieure

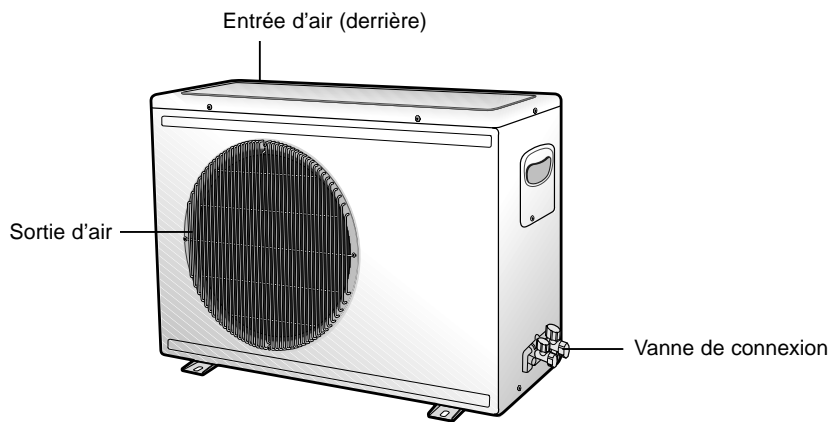

Télécommande - Boutons et affichage

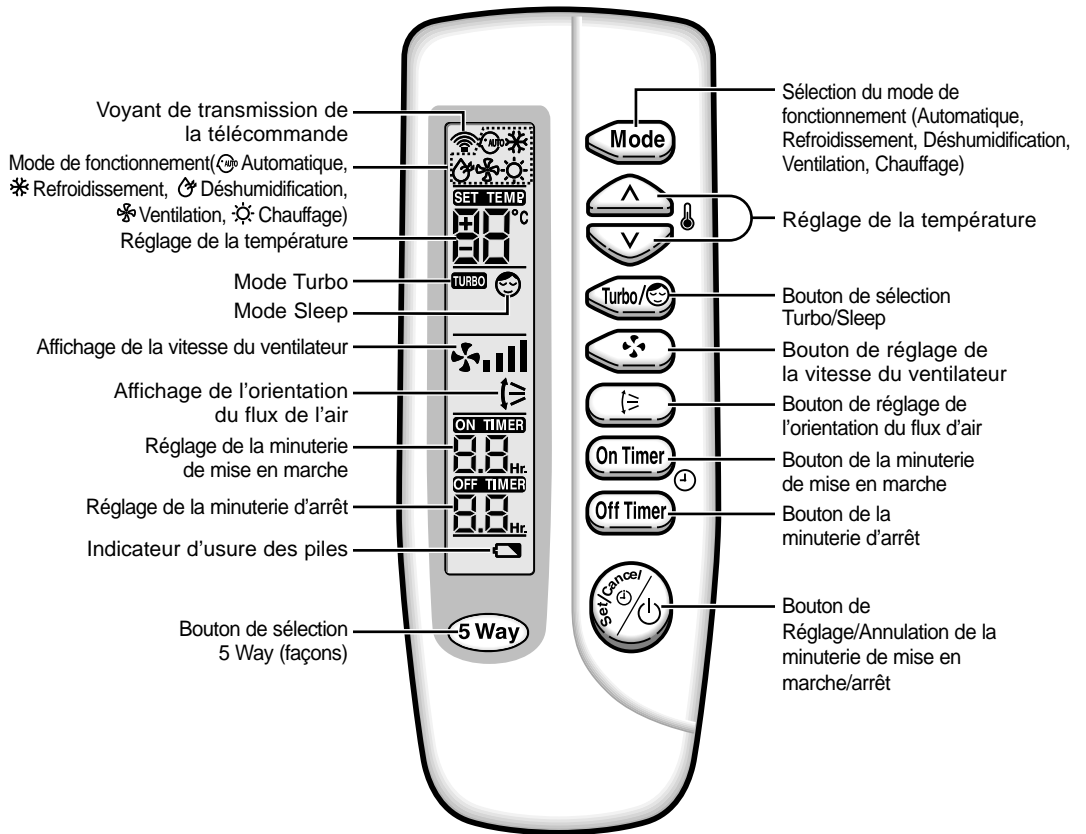

Avant-propos

Vous venez d'acheter un climatiseur de type séparé qu'un technicien qualifié vous a installé.

Ce manuel contient des informations importantes sur l'utilisation du climatiseur. Lisez-le attentivement afin de profiter pleinement de toutes les fonctions de l'appareil.

Le manuel est organisé comme suit.

- ◆ ***Les figures des pages 4 et 6 illustrent :***
 - ***les unités intérieure et extérieure,***
 - ***les boutons et l'afficheur de la télécommande.***

Ces figures vous aideront à repérer les boutons et à comprendre les symboles affichés.

- ◆ ***La partie principale du document contient une série de procédures par étapes expliquant les différentes fonctions de l'appareil.***

Les illustrations des procédures utilisent les trois symboles suivants :

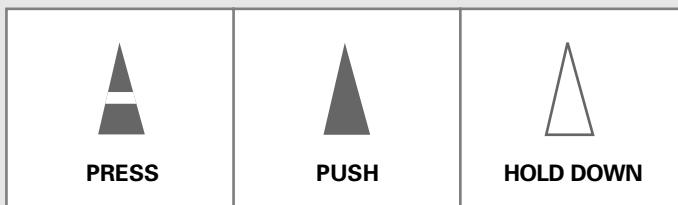

Insérer les piles dans la télécommande

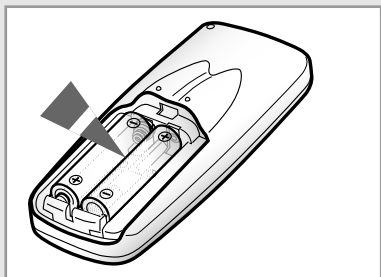
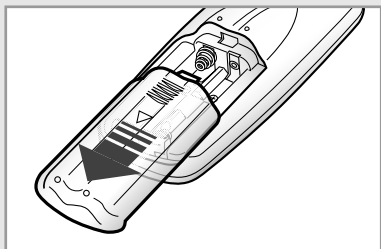

Vous devez insérer ou remplacer les piles de la télécommande lorsque :

- ◆ **vous venez d'acheter le climatiseur.**
- ◆ **la télécommande ne fonctionne plus correctement.**

Note

- ◆ Utiliser deux piles LR03 de 1,5V.
- ◆ Ne jamais utiliser de piles anciennes ou de piles de marques différentes ensemble.
- ◆ Les piles risquent de se décharger complètement après un an, même si elles n'ont pas été utilisées.





- 1 En utilisant votre pouce, poussez le couvercle du compartiment des piles dans le sens de la flèche et enlevez-le.
- 2 Insérez les deux piles, en respectant les polarités indiquées :
 - ◆ le + de la pile avec le + de la télécommande,
 - ◆ le - de la pile avec le - de la télécommande.
- 3 Remettez le couvercle en place en le faisant glisser jusqu'à ce qu'il s'enclenche.

Fonction 5 Way (façons)

Vous pouvez sélectionner la fonction 5 Way avec le mode de fonctionnement du climatiseur pour un meilleur confort d'utilisation. Vous pouvez utiliser la fonction 5 WAY (façons) avec l'unité intérieure et la télécommande. Ainsi, même si vous perdez votre télécommande, vous pouvez utiliser cette fonction.

Utilisation avec l'unité intérieure

- 1 Appuyez sur le bouton  (ON/OFF) une ou plusieurs fois jusqu'à ce que le mode de fonctionnement souhaité soit sélectionné.

Pour obtenir un(e)...	Sélectionner...
Fonctionnement normal	 Le mode (STANDARD)
Réduction de la température	 Le mode (NATURE)
Environnement meilleur du climatiseur	 Le mode (POWER)
Economie d'énergie	 Le mode (SAVING)
Environnement silencieux	 Le mode (SILENCE)

- 2 Pour arrêter le climatiseur, appuyez sur le dessin le bouton  (ON/OFF) jusqu'à ce que tous les indicateurs soient éteints.

Note Même si le climatiseur est mis en route par l'intermédiaire du bouton ON/OFF, le climatiseur peut être contrôlé à l'aide de la télécommande.

Sélection à l'aide de la télécommande

Pour sélectionner la fonction 5 WAY (façons) avec la télécommande, appuyez sur le bouton 5 Way une ou plusieurs fois jusqu'à ce que le mode de fonctionnement souhaité soit sélectionné.

- ◆ Chaque fois que vous appuyez sur le bouton 5 WAY (façons) :



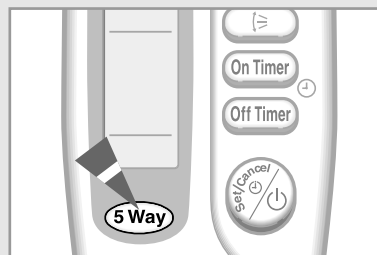

Chaque indicateur 5 WAY (façons) sur l'unité intérieure s'éteint dans l'ordre.

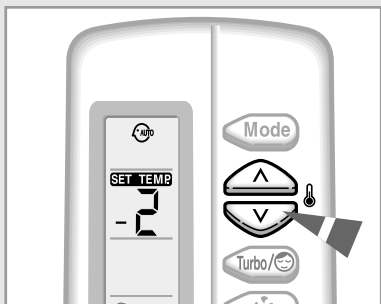
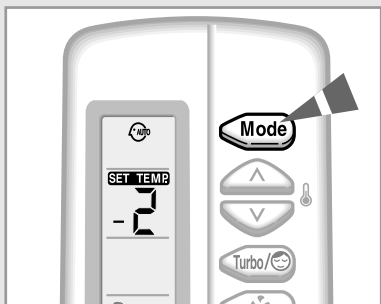
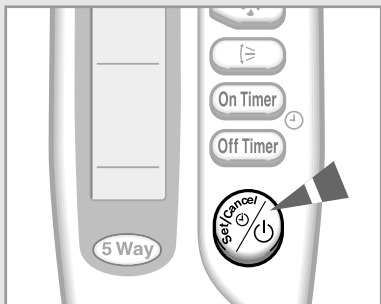

Utiliser le climatiseur en mode automatique

Vous pouvez mettre en marche votre climatiseur en mode automatique à tout moment. Dans ce mode, la température est pré-réglée et la vitesse du ventilateur est réglée automatiquement pour un confort optimal. Vous pouvez modifier la température mais pas la vitesse de ventilation.



- 1 Si nécessaire, appuyez sur le bouton  (Marche/Arrêt).
Résultat:
 - ◆ L'indicateur 5 WAY (façons) sur l'unité intérieure s'éteint,
 - ◆ le climatiseur se met en marche dans le mode de fonctionnement utilisé le plus récemment,
 - ◆ l'unité intérieure émet un bip.

IMPORTANT Le climatiseur est muni d'un dispositif de sécurité afin d'éviter toute détérioration lorsqu'il est mis en marche après avoir été :

- ◆ branché sur le secteur
- ◆ arrêté

Pour cette raison, il ne se met à fonctionner qu'après un délai de trois minutes.

- 2 Si  ne s'affiche pas en haut de la télécommande, appuyez sur le bouton MODE de la télécommande une à plusieurs fois jusqu'à ce qu'il apparaisse.
Résultat:
 - ◆ L'unité intérieure sonne chaque fois que vous appuyez sur le bouton MODE.
 - ◆ Le climatiseur fonctionne en mode AUTO.

Note Vous pouvez changer de mode à tout moment.

- 3 Pour régler la température standard (le climatiseur règle automatiquement la température standard en fonction de la température de la pièce), appuyez sur les boutons TEMPERATURE une ou plusieurs fois.

SET TEMP.	SET TEMP.	-	SET TEMP.	SET TEMP.
-2°C	-1°C	Température pré-réglée	+1°C	+2°C
< Quand vous avez chaud >			< Quand vous avez froid >	

Refroidir la pièce

Sélectionnez le mode COOL (refroidissement) lorsque vous voulez modifier la :

- ◆ température de refroidissement pré réglée,
- ◆ vitesse du ventilateur lors du refroidissement.

1 Si nécessaire, appuyez sur le bouton  (Marche/Arrêt).

Résultat: ◆ L'indicateur 5 WAY (façons) sur l'unité intérieure s'éteint,
◆ le climatiseur se met en marche dans le mode de fonctionnement utilisé le plus récemment,
◆ l'unité intérieure émet un bip.

IMPORTANT Le climatiseur est muni d'un dispositif de sécurité afin d'éviter toute détérioration lorsqu'il est mis en marche après avoir été :

- ◆ branché sur le secteur
- ◆ arrêté

Pour cette raison, il ne se met à fonctionner qu'après un délai de trois minutes.

2 Si  ne s'affiche pas en haut de la télécommande, appuyez sur le bouton MODE de la télécommande une à plusieurs fois jusqu'à ce qu'il apparaisse.







Résultat: ◆ L'unité intérieure sonne chaque fois que vous appuyez sur le bouton MODE.
◆ Le climatiseur fonctionne en mode COOL.

Note Vous pouvez changer de mode à tout moment.

3 Pour régler la température, appuyer sur les boutons TEMPERATURE une ou plusieurs fois jusqu'à ce que la température souhaitée s'affiche.
Températures possibles : de 18°C à 30°C.

Résultat: ◆ Chaque fois que vous appuyez sur un bouton TEMPERATURE :
- La température est modifiée de 1°C.
- l'unité intérieure émet un bip.
◆ le climatiseur se met en marche en mode Refroidissement, à condition que la température ambiante soit supérieure à la température pré réglée. Le ventilateur se met en marche également.

4 Sélectionner la vitesse de ventilation en appuyant sur le bouton FAN une ou plusieurs fois jusqu'à ce que la vitesse souhaitée s'affiche :

-  Automatique (ordre:  →  → )
-  Faible
-  Moyen
-  Fort

Résultat: ◆ Chaque fois que vous appuyez sur le bouton FAN (VENTILATEUR), l'unité intérieure émet un bip.

5 Pour contrôler la direction du flux d'air, voir pages 16 et 17.

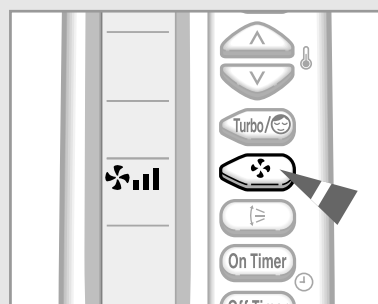
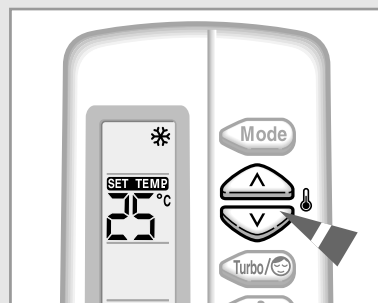
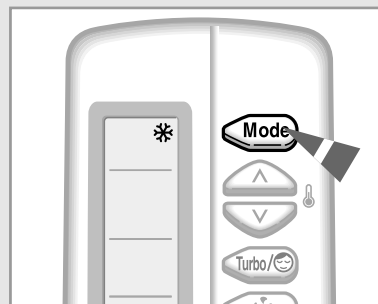
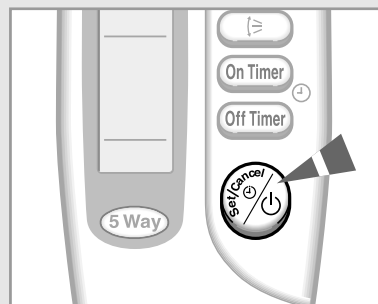

Réchauffer la pièce

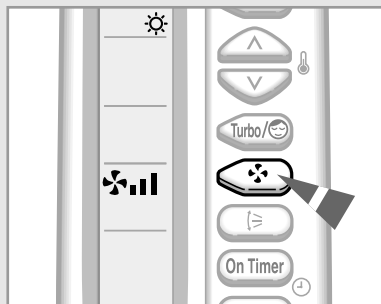
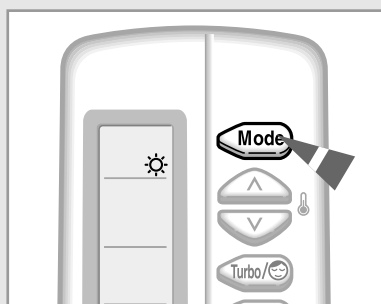
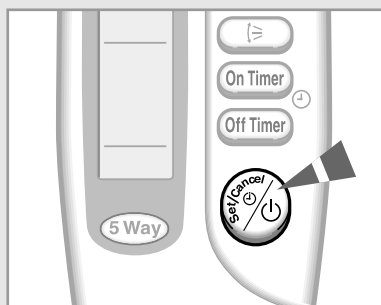

Sélectionnez le mode HEAT (chauffage) lorsque vous voulez modifier la :

- ◆ température de chauffage pré réglée,
- ◆ vitesse du ventilateur lors du chauffage.

1 Si nécessaire, appuyez sur le bouton  (Marche/Arrêt).

Résultat: ◆ L'indicateur 5 WAY (façons) sur l'unité intérieure s'éteint,
◆ le climatiseur se met en marche dans le mode de fonctionnement utilisé le plus récemment,
◆ l'unité intérieure émet un bip.

IMPORTANT Le climatiseur est muni d'un dispositif de sécurité afin d'éviter toute détérioration lorsqu'il est mis en marche après avoir été :

- ◆ branché sur le secteur
- ◆ arrêté

Pour cette raison, il ne se met à fonctionner qu'après un délai de trois minutes.

2 Si  ne s'affiche pas en haut de la télécommande, appuyez sur le bouton MODE de la télécommande une à plusieurs fois jusqu'à ce qu'il apparaisse.







Résultat: ◆ L'unité intérieure sonne chaque fois que vous appuyez sur le bouton MODE.
◆ Le climatiseur fonctionne en mode HEAT.

Note Vous pouvez changer de mode à tout moment.

3 Pour régler la température, appuyez sur les boutons TEMPERATURE une ou plusieurs fois jusqu'à ce que la température souhaitée s'affiche.
Températures possibles : de 16°C à 30°C.

Résultat: ◆ Chaque fois que vous appuyez sur un bouton TEMPERATURE :
- La température est modifiée de 1°C.
- l'unité intérieure émet un bip.
◆ Le climatiseur met en marche le chauffage si la température de la pièce est inférieure à la température voulue (température sélectionnée +3°C); par contre, le ventilateur se mettra de toute façon en marche.

4 Sélectionner la vitesse de ventilation en appuyant sur le bouton FAN une ou plusieurs fois jusqu'à ce que la vitesse souhaitée s'affiche :

-  Automatique (ordre:  →  → )
-  Faible
-  Moyen
-  Fort

Résultat: ◆ Chaque fois que vous appuyez sur le bouton FAN (VENTILATEUR), l'unité intérieure émet un bip.
◆ le ventilateur fonctionne au ralenti pendant trois à cinq minutes pour préchauffer l'air, puis passe à la vitesse que vous avez réglée.

5 Pour contrôler la direction du flux d'air, voir pages 16 et 17.

Changer la température de la pièce rapidement

La fonction de refroidissement/chauffage Turbo vous permet d'augmenter ou de baisser la température de la pièce rapidement.

Exemple : En rentrant chez vous, vous trouvez qu'il fait excessivement chaud dans la pièce et voulez faire baisser la température le plus vite possible.

En mode Turbo, l'appareil fonctionne à puissance maximale pendant 30 minutes, puis revient au mode de fonctionnement et à la température sélectionnés auparavant.

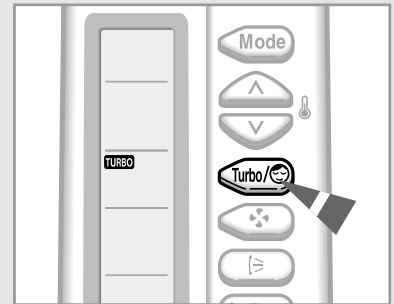

- 1 Si nécessaire, appuyez sur le bouton (Marche/Arrêt).

Résultat:

- ◆ L'indicateur 5 WAY (façons) sur l'unité intérieure s'éteint,
- ◆ le climatiseur se met en marche dans le mode de fonctionnement utilisé le plus récemment,
- ◆ l'unité intérieure émet un bip.

- 2 Appuyez sur le bouton .

Résultat:

- ◆ le réglage de la température et du ventilateur se fait automatiquement.
- ◆ le climatiseur refroidit ou réchauffe la pièce le plus vite possible.
- ◆ après 30 minutes, le mode, la température et la vitesse de ventilation précédents sont rétablis. Mais si vous appuyez sur le bouton au mode DRY (SECHER) ou FAN (VENTILATEUR) cela se change automatiquement en mode AUTO (AUTOMATIQUE).

- 3 Si vous souhaitez arrêter le mode Turbo avant une période de 30 minutes, appuyez sur le bouton une ou plusieurs fois jusqu'à ce que ou disparaissent.

Résultat:

- ◆ le mode, la température et la vitesse de ventilation précédents sont rétablis automatiquement.

- 4 Pour contrôler la direction du flux d'air, voir pages 16 et 17.

Déshumidifier la pièce

Si l'atmosphère de la pièce est humide ou moïte, vous pouvez supprimer l'excès d'humidité sans trop faire baisser la température.

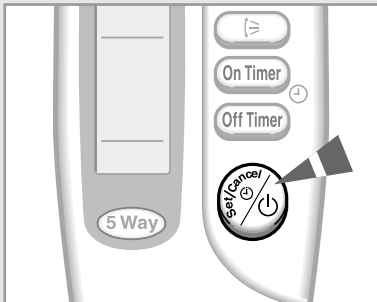

- 1 Si nécessaire, appuyez sur le bouton  (Marche/Arrêt).

Résultat: ◆ L'indicateur 5 WAY (façons) sur l'unité intérieure s'éteint,
◆ le climatiseur se met en marche dans le mode de fonctionnement utilisé le plus récemment,
◆ l'unité intérieure émet un bip.

IMPORTANT Le climatiseur est muni d'un dispositif de sécurité afin d'éviter toute détérioration lorsqu'il est mis en marche après avoir été :

- ◆ branché sur le secteur
- ◆ arrêté

Pour cette raison, il ne se met à fonctionner qu'après un délai de trois minutes.

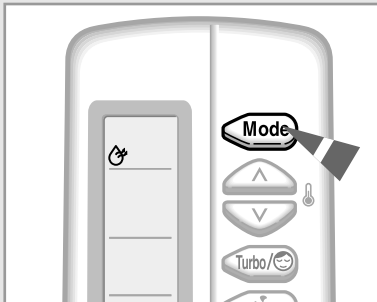

- 2 Si  ne s'affiche pas en haut de la télécommande, appuyez sur le bouton MODE de la télécommande une à plusieurs fois jusqu'à ce qu'il apparaisse.

Résultat: ◆ L'unité intérieure sonne chaque fois que vous appuyez sur le bouton MODE.
◆ Le climatiseur fonctionne en mode DRY.

Note Vous pouvez changer de mode à tout moment.

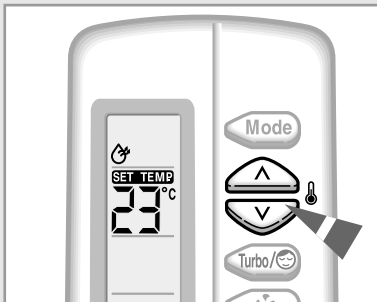

- 3 Pour régler la température, appuyer sur les boutons TEMPERATURE une ou plusieurs fois jusqu'à ce que la température souhaitée s'affiche. Températures possibles : de 18°C à 30°C.

Résultat: ◆ Chaque fois que vous appuyez sur un bouton TEMPERATURE :
- La température est modifiée de 1°C.
- l'unité intérieure émet un bip.
◆ le climatiseur commence à déshumidifier la pièce. Le débit d'air est réglé automatiquement.

- 4 Pour contrôler la direction du flux d'air, voir pages 16 et 17.

Aérer la pièce

Si l'atmosphère est renfermée, vous pouvez aérer la pièce à l'aide de la fonction de ventilation (FAN).



- 1 Si nécessaire, appuyez sur le bouton  (Marche/Arrêt).
Résultat: ♦ L'indicateur 5 WAY (façons) sur l'unité intérieure s'éteint,
♦ le climatiseur se met en marche dans le mode de fonctionnement utilisé le plus récemment,
♦ l'unité intérieure émet un bip.

- 2 Si  ne s'affiche pas en haut de la télécommande, appuyez sur le bouton MODE de la télécommande une à plusieurs fois jusqu'à ce qu'il apparaisse.

Résultat: ♦ L'unité intérieure sonne chaque fois que vous appuyez sur le bouton MODE.
♦ Le climatiseur fonctionne en mode FAN.
♦ la température est réglée automatiquement.

Note Vous pouvez changer de mode à tout moment.

- 3 Sélectionner la vitesse de ventilation en appuyant sur le bouton FAN une ou plusieurs fois jusqu'à ce que la vitesse souhaitée s'affiche :

-  Faible
-  Moyen
-  Fort

Résultat: ♦ Chaque fois que vous appuyez sur le bouton FAN (VENTILATEUR), l'unité intérieure émet un bip.

- 4 Pour contrôler la direction du flux d'air, voir pages 16 et 17.

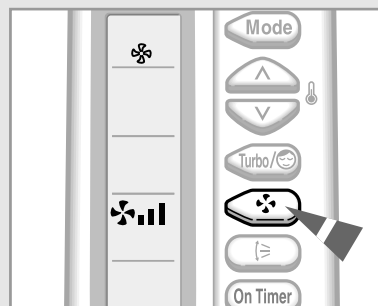
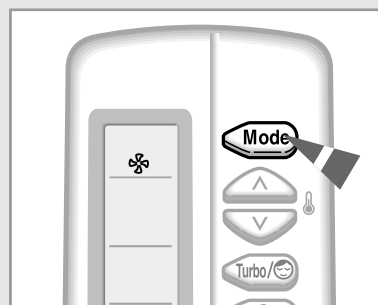
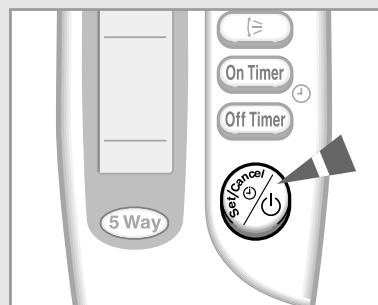

Régler le flux d'air vertical

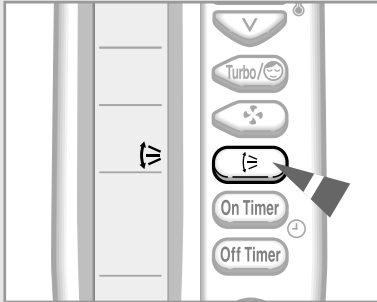

Selon la hauteur de l'unité intérieure sur le mur de la pièce, vous pouvez régler l'orientation des lames de sortie d'air au bas de l'unité, pour augmenter l'efficacité du climatiseur.

- 1 Appuyez sur le bouton Swing une ou plusieurs fois comme demandé.

Résultat: l'orientation verticale des lames est modifiée.

CONSEIL	Pour...	orientez les lames vers le...
	refroidir la pièce	haut.
	réchauffer la pièce	bas.

- 2 Si vous souhaitez que les lames bouge de haut en bas quand le climatiseur fonctionne, appuyez sur le bouton SWING(TOURNER).

Résultat: les lames se déplacent autour de la position initiale que vous avez réglée.

- 3 Pour arrêter le mouvement de haut en bas des lames, appuyez sur le bouton SWING(TOURNER) encore une fois.

Note	Lorsque vous...	alors les lames...
	arrêtez le climatiseur	se ferment complètement.
	le remettez en marche	commencer en position initiale qui est fonctionnée.

Régalez le flux d'air horizontal

Deux autres groupes de lames se trouvent à l'intérieur de la sortie d'air. Alors que les lames extérieures peuvent être déplacées vers le haut ou vers le bas, les lames intérieures se déplacent vers la droite ou vers la gauche.

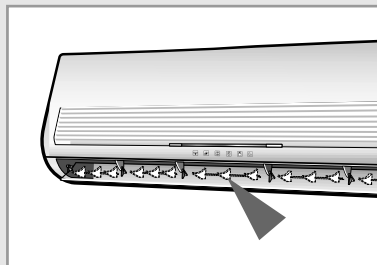

- 1 Réglez la position de chaque groupe de lames à l'intérieur de l'unité en les poussant vers la droite ou vers la gauche.

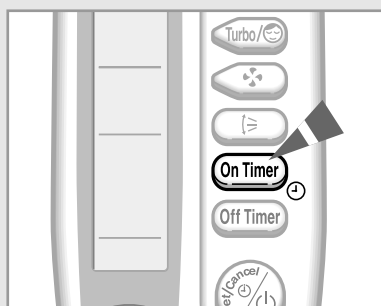
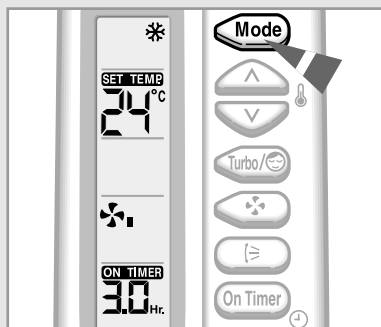
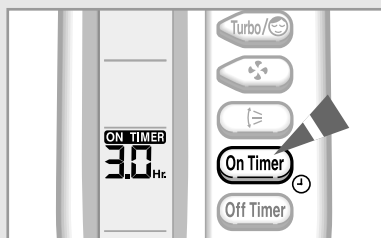

Régler la minuterie de mise en marche



La minuterie de mise en marche vous permet de mettre en marche automatiquement le climatiseur après un espace de temps que vous aurez fixé. La période peut aller de 30 minutes à 24 heures.

- 1 Pour fixer le temps avant la mise en marche, appuyer sur le bouton ON TIMER une ou plusieurs fois jusqu'à ce que le temps avant la mise en marche s'affiche. Temps possibles : entre 30 minutes et 24 heures.
- 2 Appuyer sur le bouton de réglage/annulation  afin de marquer la fin du réglage.
Résultat:
 - ◆ Le temps restant s'affiche.
 - ◆ Le voyant de la minuterie arrête de clignoter.
 - ◆ Le mode sélectionné et la température disparaissent au bout de 10 secondes.
 - ◆ Le climatiseur s'allumera automatiquement et le réglage de la minuterie de mise en marche disparaîtra lorsque le compteur aura atteint le temps pré réglé.
- 3 Pour choisir le mode l'opération en avance, appuyez sur le bouton  jusqu'au mode désiré, qu'y se trouve sur le haut de télécommande.
Résultat: ◆ Le climatiseur va démarrer en mode choisi quand il est allumé.

Annuler la minuterie de mise en marche

- 1 Pour annuler la minuterie de mise en marche, appuyer sur le bouton ON TIMER une ou plusieurs fois jusqu'à ce que le réglage de la minuterie de mise en marche disparaisse.
- 2 Appuyer sur le bouton de Réglage/Annulation .

Note Si vous souhaitez mettre en marche votre climatiseur avant que la minuterie atteigne le temps pré réglé, appuyer sur le bouton (ON/OFF) .

Régler la minuterie d'arrêt

La minuterie d'arrêt vous permet d'arrêter automatiquement le climatiseur après un espace de temps que vous aurez fixé. La période peut aller de 30 minutes à 24 heures.



- 1 Pour fixer le temps avant l'arrêt, appuyer sur le bouton OFF TIMER une ou plusieurs fois jusqu'à ce que le temps avant l'arrêt s'affiche.
Temps possibles : entre 30 minutes et 24 heures.

- 2 Appuyer sur le bouton de Réglage/Annulation  afin de marquer la fin du réglage.

Résultat:

- ◆ Le temps restant s'affiche.
- ◆ Le voyant de la minuterie arrête de clignoter.
- ◆ Le climatiseur s'arrêtera automatiquement et le réglage de la minuterie d'arrêt disparaîtra lorsque le compteur aura atteint le temps pré-réglé.

Exemple Si vous souhaitez mettre en marche le climatiseur dans 2 heures et l'arrêter deux après :

1. Appuyer sur le bouton ON TIMER jusqu'à ce que '2.0 Hr' s'affiche.
2. Appuyer sur le bouton de Réglage/Annulation .
3. Appuyer sur le bouton OFF TIMER jusqu'à ce que '4.0 Hr' s'affiche.
4. Appuyer sur le bouton de Réglage/Annulation .

Note Vous pouvez vérifier ou changer le mode de réglage et/ou la température en appuyant sur le bouton MODE ou les boutons TEMPERATURE après avoir réglé la minuterie d'arrêt.

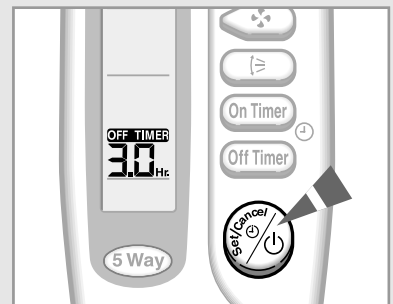
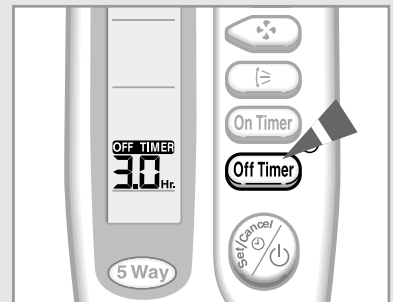

Annuler la minuterie d'arrêt

- 1 Pour annuler la minuterie d'arrêt, appuyer sur le bouton OFF TIMER une ou plusieurs fois jusqu'à ce que le réglage de la minuterie d'arrêt disparaisse.
- 2 Appuyer sur le bouton de Réglage/Annulation .

Note Si vous souhaitez arrêter votre climatiseur avant que la minuterie atteigne le temps pré-réglé, appuyer sur le bouton (ON/OFF) .

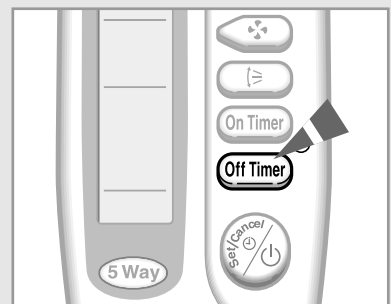

Arrêter le climatiseur après six heures de fonctionnement

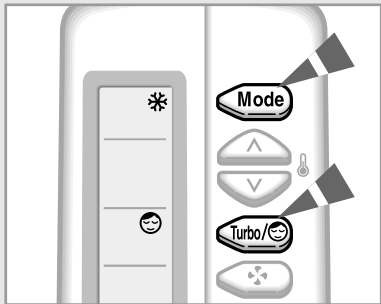

La fonction Sleep Timer permet d'arrêter le climatiseur automatiquement après six heures de refroidissement ou de chauffage.

Note Pour arrêter le climatiseur à une heure spécifique, reportez-vous à la page 19.

- 1 Soyez certain d'avoir sélectionné soit le mode COOL soit le mode HEAT.
- 2 Appuyez sur le bouton Turbo/Smiley une ou plusieurs fois jusqu'à ce que Smiley apparaisse sur la télécommande.
Résultat:
 - ◆ l'unité intérieure émet un bip.
 - ◆ le climatiseur fonctionne pendant six heures comme illustré ci-dessous.

Refroidissement La température augmente de 1°C par heure. Lorsqu'elle augmente de 2°C (après deux heures), la nouvelle température est maintenue pendant quatre heures.

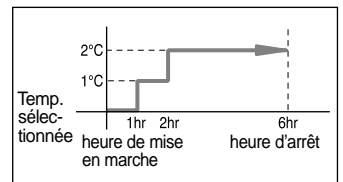

Chauffage La température baisse de 1°C par heure. Lorsqu'elle baisse de 2°C (après deux heures), la nouvelle température est maintenue pendant quatre heures.

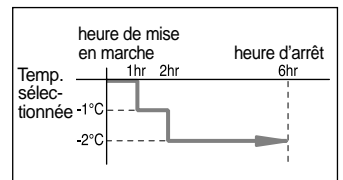

Annuler l'arrêt après six heures de fonctionnement

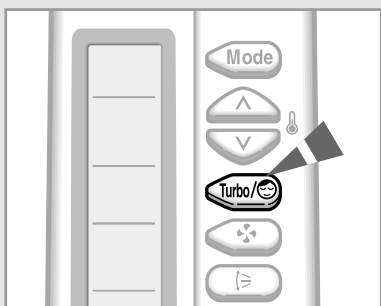

Si vous ne souhaitez plus que le climatiseur s'arrête après six heures, vous pouvez annuler la minuterie correspondante.

Appuyez sur Turbo/Smiley.

- Résultat:**
- ◆ l'unité intérieure émet un bip,
 - ◆ le Smiley n'apparaît plus,
 - ◆ le climatiseur fonctionne normalement.

Conseils d'utilisation

Les conseils suivants vous aideront à profiter au maximum de votre climatiseur.

Sujet	Conseil
Performance lors du chauffage	Une pompe située à l'intérieur du climatiseur absorbe la chaleur de l'air extérieur et la diffuse à l'intérieur de la pièce. Lorsqu'il fait froid dehors, le climatiseur chauffe moins. Si vous ne parvenez pas à chauffer la pièce suffisamment, utilisez un appareil de chauffage supplémentaire.
Flux d'air chaud	Le climatiseur fait circuler l'air chaud dans la pièce pour la chauffer. Par conséquent, après la mise en marche de l'appareil, vous devrez attendre quelques minutes avant que toute la pièce ne soit chauffée. Au besoin, mettez le climatiseur en marche avant l'heure à laquelle vous avez prévu d'utiliser la pièce.
Givrage	Si vous utilisez le climatiseur en mode chauffage alors qu'il fait très froid et humide dehors, du givre peut se former dans l'unité extérieure. Si cela se produit : <ul style="list-style-type: none">◆ les ventilateurs de chauffage s'arrêtent,◆ le mode dégivrage (Deice) est activé automatiquement pendant huit minutes environ. Aucune intervention n'est nécessaire de votre part ; après huit minutes environ, le climatiseur se remet à fonctionner normalement.
Température intérieure ou extérieure élevée	Si vous sélectionnez le mode chauffage alors qu'il fait déjà très chaud à l'intérieur de la pièce et dehors, le ventilateur et le compresseur de l'unité extérieure peuvent s'arrêter momentanément. Il s'agit d'un comportement normal ; attendez simplement que le climatiseur se remette en marche.
Coupure de courant	En cas de panne de courant pendant le fonctionnement du climatiseur, l'appareil s'arrête. Lorsque le courant est rétabli, *****C1 vous devez appuyer sur  (Marche/Arrêt) pour le remettre en marche. *****A2 le climatiseur *****C2 se met en route automatiquement.

Note S'assurer du modèle que vous avez acheté car certains climatiseurs ne se remettent pas en route automatiquement.

Température et humidité de fonctionnement

Le tableau ci-dessous indique les fourchettes de température et d'humidité dans lesquelles vous pouvez utiliser le climatiseur.

Si vous utilisez le climatiseur à...	alors...
température trop élevée	le dispositif de protection contre la surchauffe est susceptible de se déclencher, arrêtant le climatiseur.
température trop basse	Si l'échangeur de chaleur gèle, cela peut provoquer un dysfonctionnement tel qu'une fuite.
taux d'humidité trop élevé	des gouttes de condensation peuvent se former sur l'enveloppe de l'unité intérieure en cas d'utilisation prolongée.

Mode	Température extérieure	Température intérieure	Humidité intérieure
Chauffage	0°C à 24°C environ	27°C ou moins	-
Refroidissement	21°C à 43°C environ	18°C à 32°C environ	80% ou moins
Déshumidification	18°C à 43°C environ	18°C à 32°C environ	-

* **Si le chauffage est utilisé en dessous de 0°C (température extérieure), il ne peut pas fonctionner à plein rendement.
Si la climatisation est utilisée au dessus de 33°C (température intérieure), il ne peut pas fonctionner à plein rendement.**

Nettoyez le climatiseur

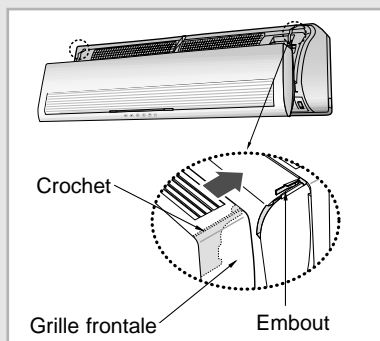
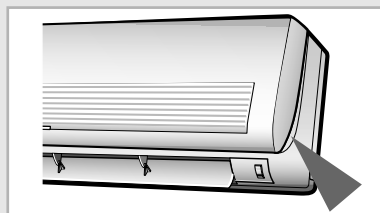

Pour garantir le bon fonctionnement du climatiseur, vous devez le nettoyer périodiquement pour enlever la poussière accumulée dans le filtre à air.



IMPORTANT Avant de nettoyer le climatiseur, mettez-le hors tension au niveau de la prise secteur.

- 1 Ouvrez la grille frontale en tirant sur les deux languettes au bas des côtés gauche et droit de l'unité intérieure.
- 2 Démontez la grille frontale en la tirant vers l'avant.
- 3 Relevez le bord inférieur des filtres à air et dégagez-les en les tirant vers le bas.
- 4 Dépoussiérez les filtres à l'aide d'un aspirateur ou d'une brosse.
- 5 Lorsque vous avez terminé, insérez le bord supérieur des filtres dans leur logement et appuyez vers le bas sur le bord inférieur jusqu'à ce que les filtres s'enclenchent.
- 6 Nettoyez la façade de l'appareil à l'aide d'un chiffon humide et d'un détergent doux (n'utilisez jamais d'alcool, de dissolvant ou d'autre produit à base chimique).

Remarque ♦ Après une période d'inutilisation prolongée, faites fonctionner le ventilateur pendant trois ou quatre heures pour sécher totalement l'intérieur du climatiseur.

Avant d'appeler le service après-vente

En cas de problème, commencez par effectuer les vérifications suivantes. Elles vous éviteront peut-être de faire appel inutilement au service après-vente.

Problème	Explication/solution
Le climatiseur ne fonctionne pas du tout.	<ul style="list-style-type: none">◆ Vérifiez que le climatiseur est sous tension au niveau de la prise secteur.◆ Vérifiez que l'indicateur 5 WAY (façons) de l'unité intérieure est allumé ; sinon, appuyez sur le bouton  (Marche/Arrêt) de la télécommande.◆ Vérifiez si le voyant TIMER de l'unité intérieure est allumé. Si oui :<ul style="list-style-type: none">- attendez l'heure programmée pour constater si le climatiseur se met en marche automatiquement- annulez la programmation (reportez-vous aux pages 18 et 19 pour plus d'informations)
La télécommande ne fonctionne pas.	<ul style="list-style-type: none">◆ Vérifiez qu'il n'y a pas d'obstacle entre vous et l'unité intérieure.◆ Vérifiez les piles de la télécommande.◆ Vérifiez que vous n'êtes pas trop loin de l'unité intérieure (7 mètres maximum).
Vous n'entendez pas de bip lorsque vous appuyez sur le bouton  (Marche/Arrêt) de la télécommande.	<ul style="list-style-type: none">◆ Vérifiez que la télécommande est orientée vers le capteur d'infrarouges au centre de l'unité intérieure.◆ Si nécessaire, remplacez les piles de la télécommande.
Le climatiseur ne refroidit/ ne réchauffe pas la pièce.	<ul style="list-style-type: none">◆ Vérifiez que vous avez sélectionné le mode de fonctionnement correct (Automatique, Refroidissement, Chauffage).◆ La température de la pièce est peut-être trop basse ou trop élevée.◆ La grille du filtre à air est peut-être obstruée par la poussière ; reportez-vous aux instructions de nettoyage de la page 22.◆ Vérifiez qu'il n'y a pas d'obstacle devant l'unité extérieure.
En mode chauffage, la température réglée n'est jamais atteinte et le climatiseur s'arrête fréquemment.	<ul style="list-style-type: none">◆ Vérifiez que la température a été correctement réglée.◆ Augmentez la vitesse du ventilateur.◆ Si le flux d'air est orienté vers le bas, orientez-le vers le haut à l'aide de la télécommande.
La vitesse du ventilateur ne change pas lorsque vous appuyez sur le bouton FAN (VENTILATEUR).	<ul style="list-style-type: none">◆ Vérifiez que le mode d'opération est fixé sur le mode COOL (FRAIS), HEAT (CHAUD) ou FAN (VENTILATEUR) ; sur le mode AUTO (AUTOMATIQUE), la vitesse du ventilateur est modifiée automatiquement, et sur le mode DRY (SECHER), le mode AUTO (AUTOMATIQUE) se met en place.
La direction du flux d'air ne change pas quand vous appuyez sur le bouton SWING (TOURNER).	<ul style="list-style-type: none">◆ Vérifiez que le climatiseur est en marche. Si nécessaire, appuyez sur le bouton  (Marche/Arrêt) de la télécommande.
La minuterie ne fonctionne pas.	<ul style="list-style-type: none">◆ Vérifiez que la minuterie a été programmée correctement (reportez-vous aux pages 18 et 19).
Des odeurs se répandent dans la pièce pendant la climatisation.	<ul style="list-style-type: none">◆ Aérez la pièce.
Le climatiseur produit un bruit sourd quand on l'allume ou l'éteint.	<ul style="list-style-type: none">◆ Car ce climatiseur est un modèle de pompe chauffante, un bruit sourd peut être causé par le flux réfrigérant quand vous allumez ou éteignez le climatiseur. Le bruit n'est pas un mal fonctionnement du climatiseur et ça n'affecte pas la capacité de chauffage ou de refroidissement.

Installer un filtre (optionnel)

Le climatiseur peut être accommodé avec un filtre déodorisant et Bio-Pure pour enlever les poussières et les mauvaises odeurs. Ces filtres doivent être changés tous les trois mois environ, selon l'utilisation faite du climatiseur.

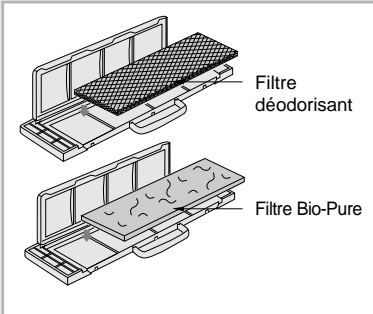

- 1 Retirez le filtre de son emballage.

Note Ne déballez le filtre qu'au moment de l'installer, sous peine de le rendre inefficace.

- 2 Insérez le filtre dans son support et appuyez sur les trois languettes de fixation, jusqu'à ce que vous entendiez un déclic.
- 3 Ouvrez la grille frontale en tirant sur les deux languettes au bas des côtés gauche et droit de l'unité intérieure.
- 4 Enlevez l'ancien filtre et installez le nouveau à sa place.

Spécifications techniques

Modèle	Unité intérieure	Alimentation
SH30ZA2		
SH30ZC1(C2)		220-240V~, 50Hz
AQT32C1(C2)BE		

**THIS AIR CONDITIONER IS MANUFACTURED BY:
ESTE AIRE ACONDICIONADO HA SIDO FABRICADO POR:
CE CLIMATISEUR EST FABRIQUE PAR:
QUESTO CONDIZIONATORE D'ARIA È PRODOTTO DA:
ESTE APARELHO DE AR CONDICIONADO É FABRICADO POR:
DIESE KLIMAANLAGE IST FABRIZIERT VON:
ΑΥΤΗ Η ΣΥΣΚΕΥΗ ΚΑΤΑΣΚΕΥΑΣΤΗΚΕ ΑΠΟ:
ЭТОТ КОНДИЦИОНЕР ИЗГОТОВЛЕН ФИРМОЙ:**



ELECTRONICS