



**OWNER'S INSTRUCTIONS
MANUAL DE INSTRUCCIONES
MANUEL D'UTILISATION
ISTRUZIONI PER L'USO
MANUAL DE INSTRUÇÕES
GEBRAUCHSANWEISUNG
ΟΔΗΓΙΕΣ ΧΡΗΣΤΗ**

Indoor unit

AQ07S2GE AQ18S0GBA
SH07AS2 AQ18S0GEA
SH07AS2A SH18AS0
SH07ZS2 SH18ZS0A
SH07ZS2A AQ24S6GBA
AQ09S2GB AQ24S6GEA
AQ09S2GE SH24AS6
SH09AS2 SH24ZS6A
SH09AS2A
SH09ZS2
SH09ZS2A
AQ12S4GB
AQ12S4GE
SH12AS4
SH12AS4A
SH12ZS4
SH12ZS4A

Outdoor unit

UQ07S2GE UQ18S0GBA
SH07AS2X UQ18S0GEA
SH07AS2AX SH18AS0X
SH07ZS2X SH18ZS0AX
SH07ZS2AX UQ24S6GBA
UQ09S2GB UQ24S6GEA
UQ09S2GE SH24AS6X
SH09AS2X SH24ZS6AX
SH09AS2AX
SH09ZS2X
SH09ZS2AX
UQ12S4GB
UQ12S4GE
SH12AS4X
SH12AS4AX
SH12ZS4X
SH12ZS4AX

Split-type Room Air Conditioner (Cool and Heat)

Aire acondicionado doméstico sistema Split (Refrigeración y Calefacción)

Climatiseur de type Séparé (Refroidissement et Chauffage)

Condizionatore d'aria per ambienti ad unità Separate (Raffreddamento e Riscaldamento)

Aparelho de ar condicionado tipo Split (Refrigeração e Aquecimento)

Geteilte raumklimaanlage (Kühlen und Wärmen)

ΔΙΑΙΡΟΥΜΕΝΟ ΚΛΙΜΑΤΙΣΤΙΚΟ ΔΩΜΑΤΙΟΥ (Ψύξης και Θέρμανσης)

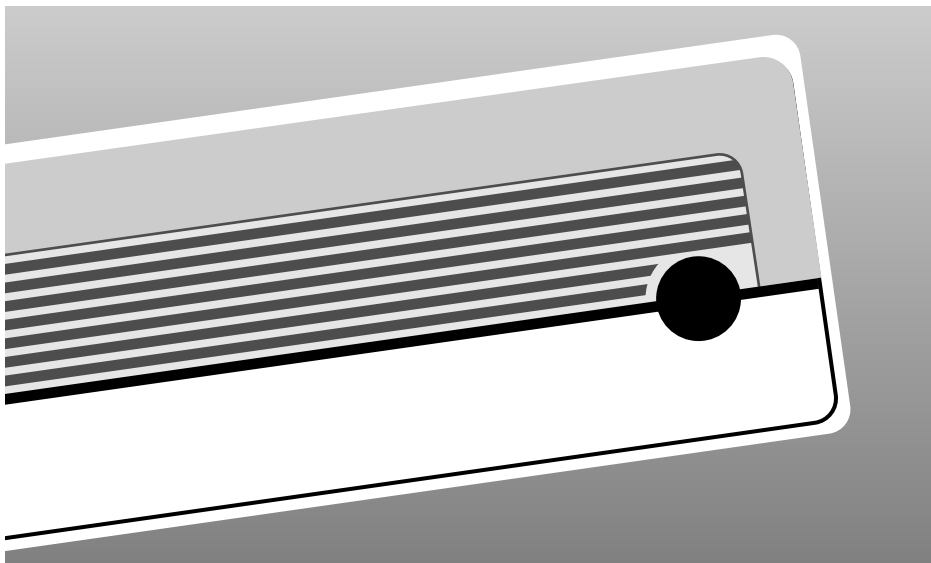

Consignes de Sécurité

Les précautions de sécurité suivantes doivent être prises lors de l'utilisation du climatiseur.



ATTENTION

Risque de choc électrique. • Pouvant provoquer une blessure personnelle voir mortelle. • Débranchez tous les cordons d'alimentation avant d'effectuer l'entretien, l'installation ou le nettoyage. • Ces procédures doivent être effectuées uniquement par le fabricant, par son centre de service ou par une personne qualifiée afin d'éviter tout risque.

PENDANT LE FONCTIONNEMENT

- ◆ Les utilisateurs ne doivent pas essayer de réparer l'appareil par eux-mêmes. Ils sont invités à contacter immédiatement un centre de service agréé ou le magasin où a été effectué l'achat du produit.
- ◆ Ne renversez jamais un quelconque liquide sur l'appareil. Si c'est le cas, débranchez ou mettez hors tension l'appareil et contactez un centre de service agréé.
- ◆ N'introduisez jamais rien à l'intérieur des pales afin d'éviter l'endommagement du ventilateur interne ou une blessure personnelle. Gardez les enfants loin de l'appareil.
- ◆ Ne placez aucun objet en face de l'appareil.
- ◆ Ne vaporisez aucun liquide sur l'appareil. Si c'est le cas, éteignez l'interrupteur de l'appareil et contactez un spécialiste d'installation.
- ◆ Assurez-vous que l'appareil est ventilé correctement et en permanence. Ne placez pas de vêtement ou d'autre objet sur l'appareil.
- ◆ En cas de non utilisation prolongée de la télécommande, retirez les batteries (si applicable).
- ◆ Lors de l'utilisation de la télécommande, la distance avec le climatiseur ne doit pas dépasser 7 mètres.

ÉLIMINATION DE L'APPAREIL

- ◆ Avant de jeter le dispositif, il est nécessaire de retirer les batteries pour le recyclage.
- ◆ En cas de nécessité d'élimination de l'appareil, contactez votre revendeur. Si les tubes ne sont pas correctement retirés, le réfrigérant peut s'échapper et provoquer une blessure personnelle par contact avec la peau. L'échappement du réfrigérant dans l'atmosphère est aussi dangereux car il peut faire du dégât sur l'environnement.
- ◆ Veuillez recycler le matériel d'emballage de ce produit ou éliminez-le en respectant l'environnement.

DIVERS

- ◆ Ne stockez ni ne transportez jamais le climatiseur renversé ou placé latéralement afin d'éviter l'endommagement du compresseur.
- ◆ Cet appareil n'est pas conçu pour être utilisé par les enfants ou par les personnes infirmes sans surveillance : les enfants doivent être surveillés pour qu'ils ne jouent pas avec l'appareil.
- ◆ Le courant maximum est mesuré selon le standard IEC pour la sécurité et le courant est mesuré selon le standard ISO pour l'efficacité d'énergie.

Sommaire

◆	PRÉPARER LE CLIMATISEUR	
■	Consignes de Sécurité	2
■	Description des unités	4
■	Télécommande-Boutons et affichage	6
■	Avant-propos	7
■	Insérer les piles dans la télécommande	8
◆	UTILISER LE CLIMATISEUR	
■	Utiliser le climatiseur en mode automatique	9
■	Refroidir la pièce	10
■	Réchauffer la pièce	11
■	Changer la température de la pièce rapidement	12
■	Déshumidifier la pièce	13
■	Aérer la pièce	14
■	Mode de sélection de l'économisation d'énergie	15
■	Régler le flux d'air vertical	16
■	Régler le flux d'air horizontal	17
◆	PROGRAMMER LE CLIMATISEUR	
■	Régler la minuterie de mise en marche	18
■	Régler la minuterie d'arrêt	19
■	Arrêter le climatiseur après six heures de fonctionnement	20
◆	CONSIGNES D'UTILISATION	
■	Conseils d'utilisation	21
■	Température et humidité de fonctionnement	22
■	Utiliser le climatiseur sans télécommande	22
■	Avant d'appeler le service après-vente	23
■	Nettoyez le climatiseur	24
■	Désodorisant et Filtre Bio (Optionnel)	25

Description des unités

Le design et l'apparence diffèrent un peu selon le modèle.

Unité intérieure **07/09/12**

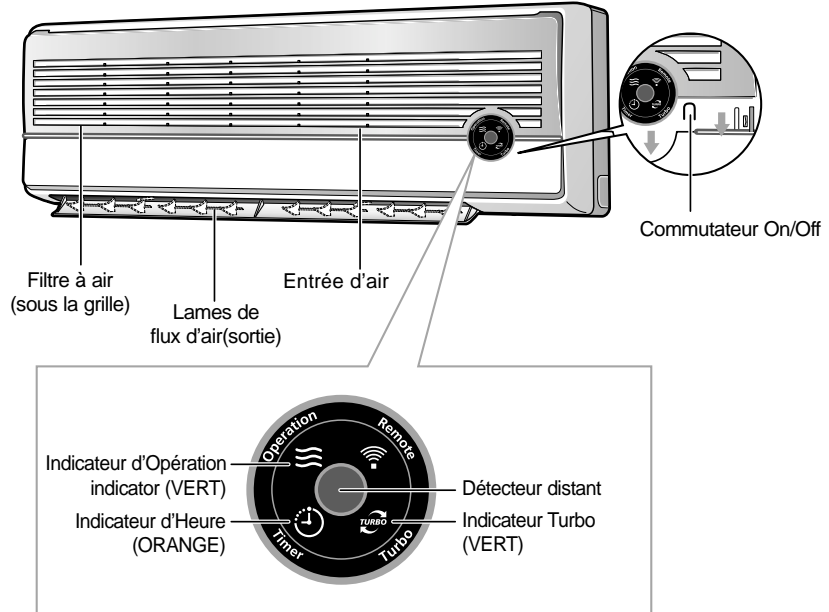

Unité intérieure **18/24**

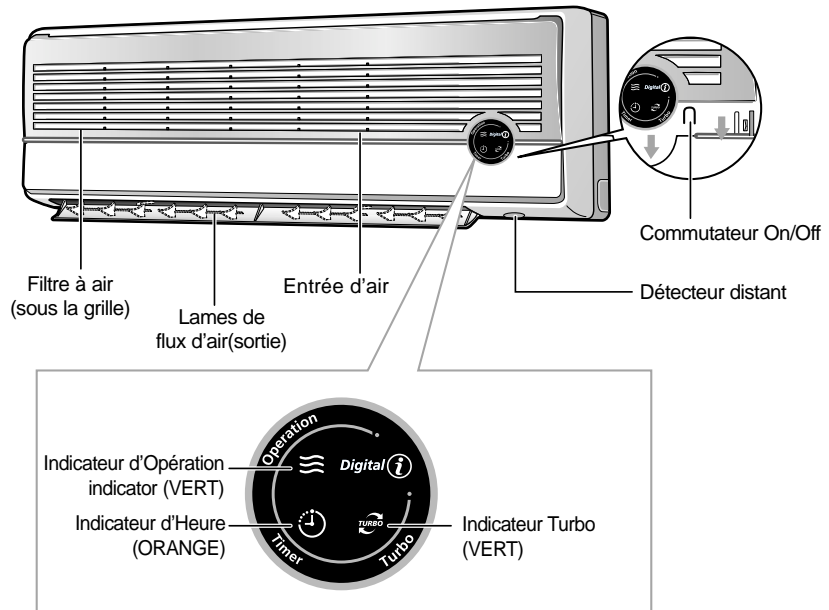

Unité extérieure	UQ07S2GE	SH07AS2X	SH07AS2AX	SH07ZS2X	SH07ZS2AX	
	UQ09S2GB	UQ09S2GE	SH09AS2X	SH09AS2AX	SH09ZS2X	SH09ZS2AX
	UQ12S4GB	UQ12S4GE	SH12AS4X	SH12AS4AX	SH12ZS4X	SH12ZS4AX

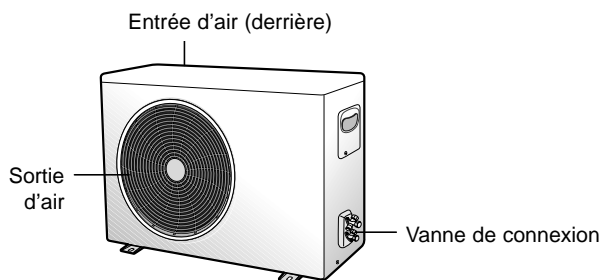

Unité extérieure	UQ18S0GBA	UQ18S0GEA	SH18AS0X	SH18ZS0AX
	UQ24S6GBA	UQ24S6GEA	SH24AS6X	SH24ZS6AX

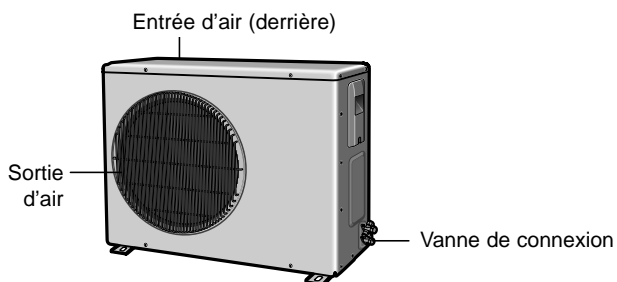

Télécommande-Boutons et affichage

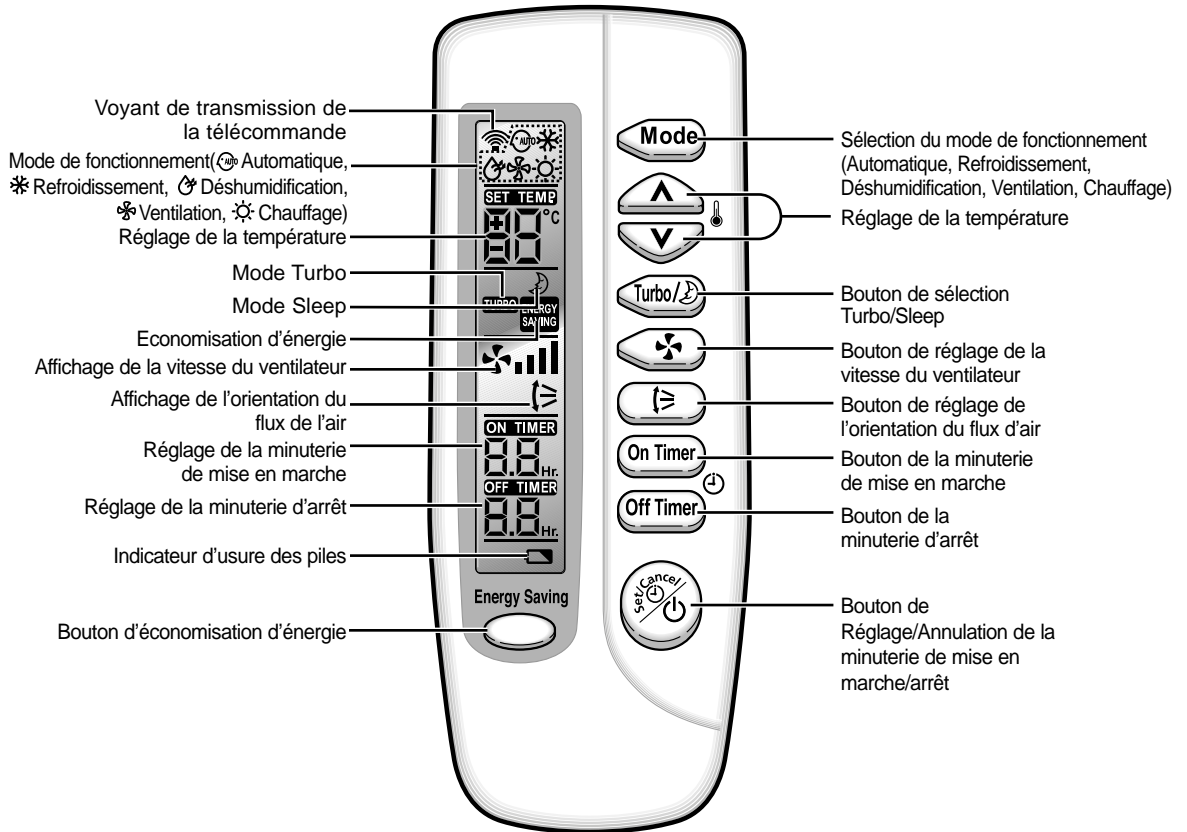

Avant-propos

Vous venez d'acheter un climatiseur de type séparé qu'un technicien qualifié vous a installé.

Ce manuel contient des informations importantes sur l'utilisation du climatiseur. Lisez-le attentivement afin de profiter pleinement de toutes les fonctions de l'appareil.

Le manuel est organisé comme suit.

- ◆ *Les figures des pages 4 et 6 illustrent :*
 - *les unités intérieure et extérieure,*
 - *les boutons et l'afficheur de la télécommande.**Ces figures vous aideront à repérer les boutons et à comprendre les symboles affichés.*

- ◆ *Du manuel, vous trouverez une série de procédé étape-par-étape pour chaque fonction disponible.*

Les illustrations des procédures utilisent les trois symboles suivants :



Insérer les piles dans la télécommande

Vous devez insérer ou remplacer les piles de la télécommande lorsque :

- ◆ *vous venez d'acheter le climatiseur.*
- ◆ *la télécommande ne fonctionne plus correctement.*

Note

- ◆ Utiliser deux piles LR03 de 1,5V.
- ◆ Ne jamais utiliser de piles anciennes ou de piles de marques différentes ensemble.
- ◆ Les piles risquent de se décharger complètement après un an, même si elles n'ont pas été utilisées.

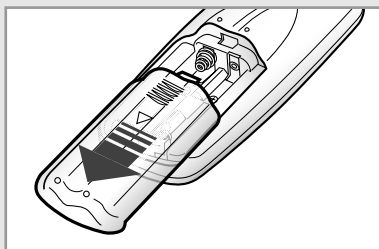

- 1 En utilisant votre pouce, poussez le couvercle du compartiment des piles dans le sens de la flèche et enlevez-le.

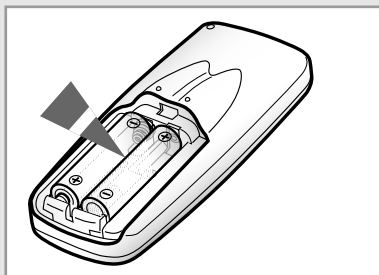

- 2 Insérez les deux piles, en respectant les polarités indiquées :

- ◆ le + de la pile avec le + de la télécommande,
- ◆ le - de la pile avec le - de la télécommande.

- 3 Remettez le couvercle en place en le faisant glisser jusqu'à ce qu'il s'enclenche.

Utiliser le climatiseur en mode automatique

Vous pouvez mettre en marche votre climatiseur en mode automatique à tout moment. Dans ce mode, la température est pré réglée et la vitesse du ventilateur est réglée automatiquement pour un confort optimal. Vous pouvez modifier la température mais pas la vitesse de ventilation.

1 Si nécessaire, appuyez sur le bouton  (Marche/Arrêt).



- Résultat:**
- ◆ L'indicateur d'opération sur l'unité d'intérieur s'allume.
 - ◆ Le climatiseur se met en marche dans le mode de fonctionnement utilisé le plus récemment,
 - ◆ L'unité intérieure émet un bip.

IMPORTANT

Le climatiseur est muni d'un dispositif de sécurité afin d'éviter toute détérioration lorsqu'il est mis en marche après avoir été :

- ◆ branché sur le secteur
- ◆ arrêté

Pour cette raison, il ne se met à fonctionner qu'après un délai de trois minutes.

2 Si  ne s'affiche pas en haut de la télécommande, appuyez sur le bouton  de la télécommande une à plusieurs fois jusqu'à ce qu'il apparaisse.

- Résultat:**
- ◆ L'unité intérieure sonne chaque fois que vous appuyez sur le bouton .
 - ◆ Le climatiseur fonctionne en mode AUTO.

Note Vous pouvez changer de mode à tout moment.

3 Pour régler la température standard (le climatiseur règle automatiquement la température standard en fonction de la température de la pièce), appuyer sur le bouton  une ou plusieurs fois.

SET TEMP. SET TEMP. - SET TEMP. SET TEMP.
-2°C -1°C Température pré réglée +1°C +2°C

< Quand vous avez chaud >

< Quand vous avez froid >

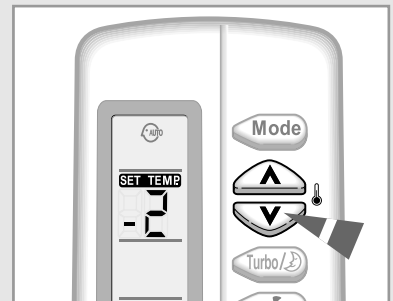
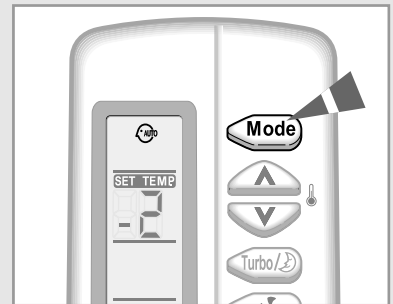
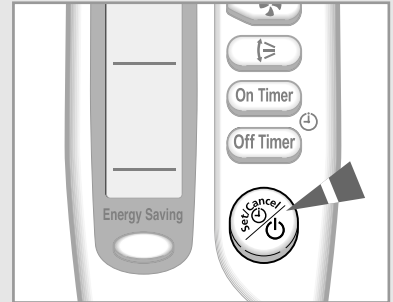

Refroidir la pièce

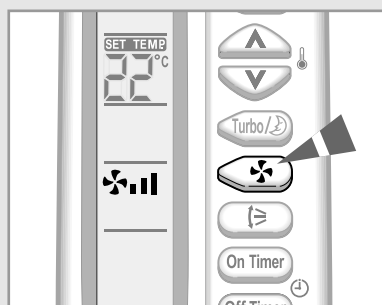
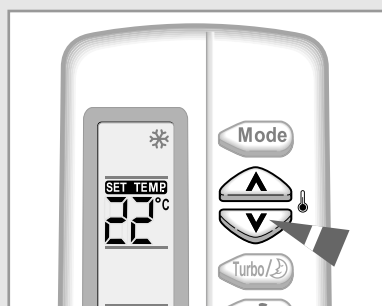
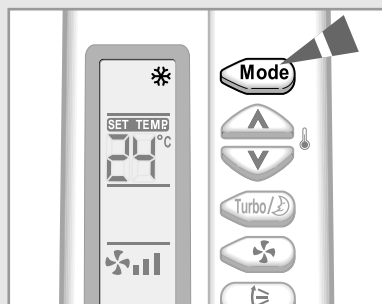
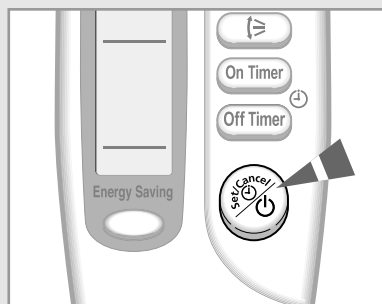

Sélectionnez le mode COOL (refroidissement) lorsque vous voulez modifier la :

- ◆ température de refroidissement pré réglée,
- ◆ vitesse du ventilateur lors du refroidissement.

1 Si nécessaire, appuyez sur le bouton (Marche/Arrêt).

Résultat: ◆ L'indicateur d'opération sur l'unité d'intérieur s'allume.
◆ Le climatiseur se met en marche dans le mode de fonctionnement utilisé le plus récemment,
◆ L'unité intérieure émet un bip.

IMPORTANT Le climatiseur est muni d'un dispositif de sécurité afin d'éviter toute détérioration lorsqu'il est mis en marche après avoir été :

- ◆ branché sur le secteur
- ◆ arrêté

Pour cette raison, il ne se met à fonctionner qu'après un délai de trois minutes.

2 Si ne s'affiche pas en haut de la télécommande, appuyez sur le bouton de la télécommande une à plusieurs fois jusqu'à ce qu'il apparaisse.

Résultat: ◆ L'unité intérieure sonne chaque fois que vous appuyez sur le bouton .
◆ Le climatiseur fonctionne en mode COOL.

Note Vous pouvez changer de mode à tout moment.

3 Pour régler la température, appuyez sur le bouton une ou plusieurs fois jusqu'à ce que la température souhaitée s'affiche.
Températures possibles : de 18°C à 30°C.

Résultat: ◆ Chaque fois que vous appuyez sur un bouton :
- La température est modifiée de 1°C.
- l'unité intérieure émet un bip.
◆ Le climatiseur se met en marche en mode Refroidissement, à condition que la température ambiante soit supérieure à la température pré réglée.
◆ Si la température de la salle atteint celle d'ensemble, le climatiseur cesse le refroidissement, mais le ventilateur fonctionne toujours.

4 Sélectionner la vitesse de ventilation en appuyant sur le bouton une ou plusieurs fois jusqu'à ce que la vitesse souhaitée s'affiche :

- Automatique (ordre: → →)
- Faible
- Moyen
- Fort

Résultat: Chaque fois que vous appuyez sur le bouton , l'unité intérieure émet un bip.

5 Pour contrôler la direction du flux d'air, voir pages 16 et 17.

Réchauffer la pièce

Sélectionnez le mode HEAT (chauffage) lorsque vous voulez modifier la :

- ◆ température de chauffage prééglée,
- ◆ vitesse du ventilateur lors du chauffage.

1 Si nécessaire, appuyez sur le bouton  (Marche/Arrêt).



Résultat: ◆ L'indicateur d'opération sur l'unité d'intérieur s'allume.
◆ Le climatiseur se met en marche dans le mode de fonctionnement utilisé le plus récemment,
◆ L'unité intérieure émet un bip.

IMPORTANT

Le climatiseur est muni d'un dispositif de sécurité afin d'éviter toute détérioration lorsqu'il est mis en marche après avoir été :

- ◆ branché sur le secteur
- ◆ arrêté

Pour cette raison, il ne se met à fonctionner qu'après un délai de trois minutes.

2 Si  ne s'affiche pas en haut de la télécommande, appuyez sur le bouton  de la télécommande une à plusieurs fois jusqu'à ce qu'il apparaisse.







Résultat: ◆ L'unité intérieure sonne chaque fois que vous appuyez sur le bouton .
◆ Le climatiseur fonctionne en mode HEAT.

Note Vous pouvez changer de mode à tout moment.

3 Pour régler la température, appuyer sur le bouton  une ou plusieurs fois jusqu'à ce que la température souhaitée s'affiche. Températures possibles : de 16°C à 30°C.

Résultat: ◆ Chaque fois que vous appuyez sur un bouton  :
- La température est modifiée de 1°C.
- l'unité intérieure émet un bip.
◆ Le climatiseur met en marche le chauffage si la température de la pièce est inférieure à la température voulue (température sélectionnée +3°C).
◆ Si la température de la salle atteint celle d'ensemble, le climatiseur cesse le réchauffement, mais le ventilateur fonctionne toujours.

4 Sélectionner la vitesse de ventilation en appuyant sur le bouton  une ou plusieurs fois jusqu'à ce que la vitesse souhaitée s'affiche :

-  Automatique (ordre:  →  → )
-  Faible
-  Moyen
-  Fort

Résultat: ◆ Chaque fois que vous appuyez sur le bouton , l'unité intérieure émet un bip.
◆ Le ventilateur fonctionne au ralenti pendant trois à cinq minutes pour préchauffer l'air, puis passe à la vitesse que vous avez réglée.

5 Pour contrôler la direction du flux d'air, voir pages 16 et 17.

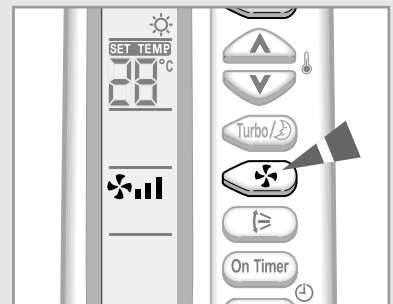
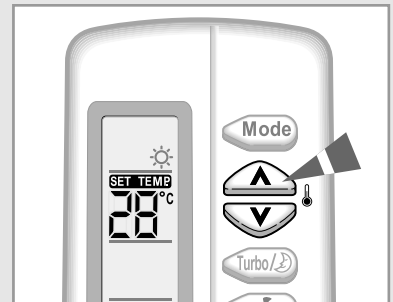
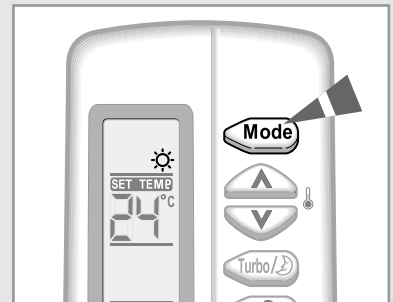
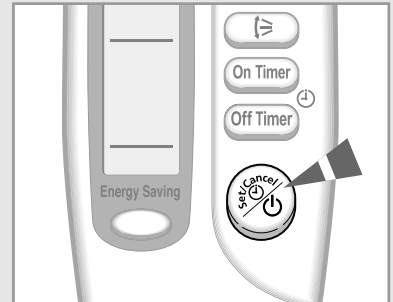



Changer la température de la pièce rapidement

La fonction de refroidissement/chauffage Turbo vous permet d'augmenter ou de baisser la température de la pièce rapidement.

Exemple : En rentrant chez vous, vous trouvez qu'il fait excessivement chaud dans la pièce et voulez faire baisser la température le plus vite possible.

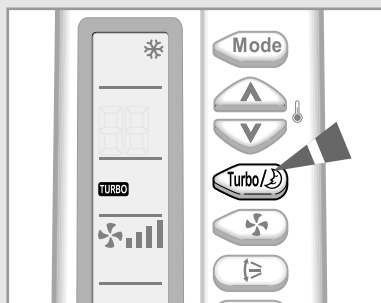
En mode Turbo, l'appareil fonctionne à puissance maximale pendant 30 minutes, puis revient au mode de fonctionnement et à la température sélectionnés auparavant.



- 1 Si nécessaire, appuyez sur le bouton  (Marche/Arrêt).



Résultat:

- ◆ L'indicateur d'opération sur l'unité d'intérieur s'allume.
- ◆ Le climatiseur se met en marche dans le mode de fonctionnement utilisé le plus récemment,
- ◆ L'unité intérieure émet un bip.

- 2 Appuyez sur le bouton .

Résultat:

- ◆ Le réglage de la température et du ventilateur se fait automatiquement.
- ◆ Le climatiseur refroidit ou réchauffe la pièce le plus vite possible.
- ◆ Après 30 minutes, le mode, la température et la vitesse de ventilation précédents sont rétablis. Mais si vous appuyez sur le bouton  au mode DRY (Secher) ou FAN (Ventilateur) cela se change automatiquement en mode AUTO (Automatique).

- 3 Si vous souhaitez arrêter le mode Turbo avant une période de 30 minutes, appuyez sur le bouton  une ou plusieurs fois jusqu'à ce que **TURBO** ou  disparaissent.

Résultat: Le mode, la température et la vitesse de ventilation précédents sont rétablis automatiquement.

- 4 Pour contrôler la direction du flux d'air, voir pages 16 et 17.

Déshumidifier la pièce

Si l'atmosphère de la pièce est humide ou moite, vous pouvez supprimer l'excès d'humidité sans trop faire baisser la température.

- 1 Si nécessaire, appuyez sur le bouton  (Marche/Arrêt).

Résultat:



- ◆ L'indicateur d'opération sur l'unité d'intérieur s'allume.
- ◆ Le climatiseur se met en marche dans le mode de fonctionnement utilisé le plus récemment,
- ◆ L'unité intérieure émet un bip.

IMPORTANT

Le climatiseur est muni d'un dispositif de sécurité afin d'éviter toute détérioration lorsqu'il est mis en marche après avoir été :

- ◆ branché sur le secteur
- ◆ arrêté

Pour cette raison, il ne se met à fonctionner qu'après un délai de trois minutes.

- 2 Si  ne s'affiche pas en haut de la télécommande, appuyez sur le bouton  de la télécommande une à plusieurs fois jusqu'à ce qu'il apparaisse.

Résultat:

- ◆ L'unité intérieure sonne chaque fois que vous appuyez sur le bouton .
- ◆ Le climatiseur fonctionne en mode DRY.

Note Vous pouvez changer de mode à tout moment.

- 3 Pour régler la température, appuyez sur le bouton  une ou plusieurs fois jusqu'à ce que la température souhaitée s'affiche.

Températures possibles : de 18°C à 30°C.

Résultat:

- ◆ Chaque fois que vous appuyez sur un bouton  :

- La température est modifiée de 1°C.
- L'unité intérieure émet un bip.

- ◆ Le climatiseur commence à déshumidifier la pièce. Le débit d'air est réglé automatiquement.

- 4 Pour contrôler la direction du flux d'air, voir pages 16 et 17.

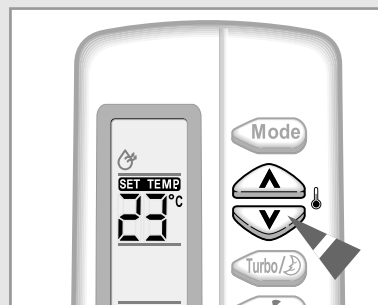
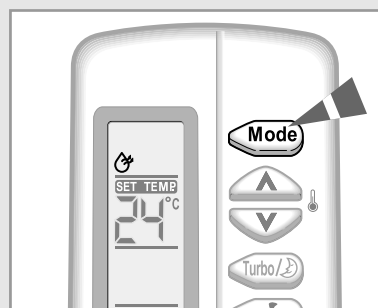
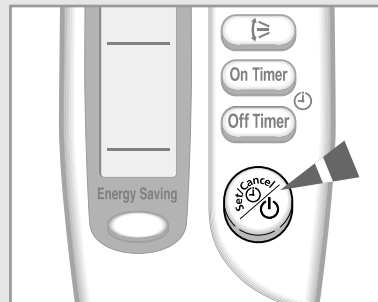

Aérer la pièce

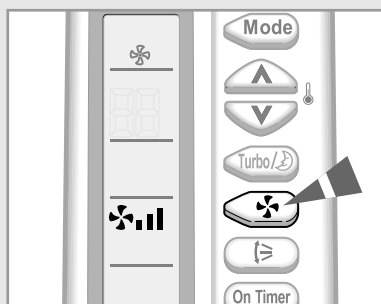
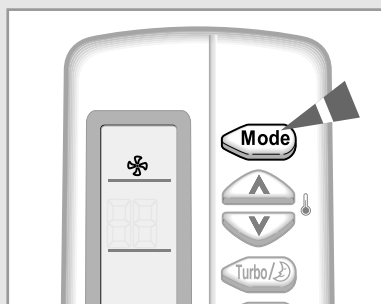
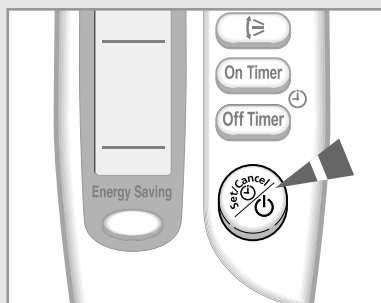

Si l'atmosphère est renfermée, vous pouvez aérer la pièce à l'aide de la fonction de ventilation (FAN).

- 1 Si nécessaire, appuyez sur le bouton (Marche/Arrêt).
Résultat: ♦ L'indicateur d'opération sur l'unité d'intérieur s'allume.
♦ Le climatiseur se met en marche dans le mode de fonctionnement utilisé le plus récemment.
♦ L'unité intérieure émet un bip.

- 2 Si ne s'affiche pas en haut de la télécommande, appuyez sur le bouton de la télécommande une a plusieurs fois jusqu'à ce qu'il apparaisse.
Résultat: ♦ L'unité intérieure sonne chaque fois que vous appuyez sur le bouton .
♦ Le climatiseur fonctionne en mode FAN.
♦ La température est réglée automatiquement.

Note Vous pouvez changer de mode à tout moment.

- 3 Sélectionner la vitesse de ventilation en appuyant sur le bouton une ou plusieurs fois jusqu'à ce que la vitesse souhaitée s'affiche :
 Faible
 Moyen
 Fort

Résultat: Chaque fois que vous appuyez sur le bouton , l'unité intérieure émet un bip.

- 4 Pour contrôler la direction du flux d'air, voir pages 16 et 17.

Mode de sélection de l'économisation d'énergie

Si vous souhaitez économiser de l'énergie lorsque lors de l'utilisation du climatiseur, choisissez le mode d'économisation d'énergie en appuyant sur le bouton d'économisation d'énergie.

- 1 Si nécessaire, appuyez sur le bouton  (Marche/Arrêt).

Résultat:

- ◆ L'indicateur d'opération sur l'unité d'intérieur s'allume.
- ◆ Le climatiseur se met en marche dans le mode de fonctionnement utilisé le plus récemment.
- ◆ L'unité intérieure émet un bip.

IMPORTANT Le climatiseur est muni d'un dispositif de sécurité afin d'éviter toute détérioration lorsqu'il est mis en marche après avoir été :

- ◆ branché sur le secteur
- ◆ arrêté

Pour cette raison, il ne se met à fonctionner qu'après un délai de trois minutes.

- 2 Sélectionner le mode Refroidissement en appuyant sur le bouton .

Note Vous ne pouvez sélectionner le mode Economie d'énergie que dans le mode Refroidissement.

- 3 Appuyez sur le bouton .

Résultat:

- ◆ L'unité intérieure émet un bip.
- ◆ Le climatiseur fonctionne dans le mode d'économisation d'énergie.
- ◆ La lame externe de circulation d'air monte et descend.
- ◆ Pour arrêter le mode d'économisation d'énergie, appuyez encore une fois sur le bouton .

- 4 Pour régler la température, appuyer sur le bouton  une ou plusieurs fois jusqu'à ce que la température souhaitée s'affiche. Températures possibles : de 26°C à 30°C.

Note Si vous souhaitez régler la température au dessous de 26°C, annuler le mode Economie d'énergie avant de régler la température.

- 5 Pour choisir la vitesse du ventilateur, appuyez sur le bouton  une ou deux fois jusqu'à ce que l'arrangement requis soit affiché.

- 6 Pour contrôler la direction du flux d'air, voir pages 16 et 17.

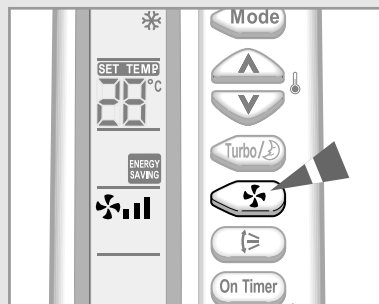
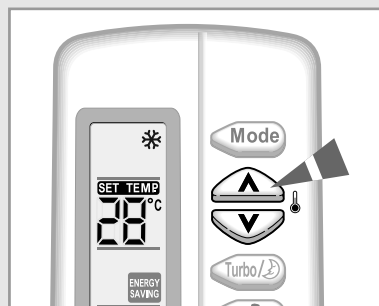
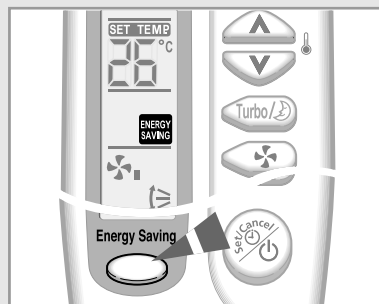
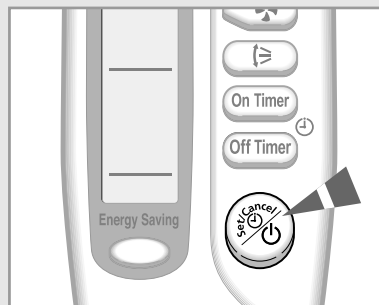

Régler le flux d'air vertical

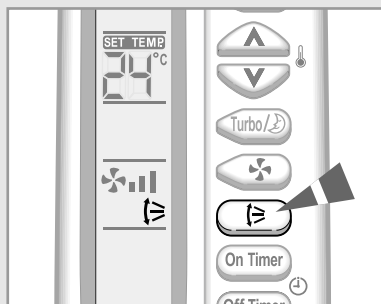

Selon la hauteur de l'unité intérieure sur le mur de la pièce, vous pouvez régler l'orientation des lames de sortie d'air au bas de l'unité, pour augmenter l'efficacité du climatiseur.

- 1 Appuyez sur le bouton  une ou plusieurs fois comme demandé.

Résultat: l'orientation verticale des lames est modifiée.

CONSEIL	Pour...	orientez les lames vers le...
	Refroidir la pièce	Haut.
	Réchauffer la pièce	Bas.

- 2 Si vous souhaitez que les lames bouge de haut en bas quand le climatiseur fonctionne, appuyez sur le bouton .

Résultat: Les lames se déplacent autour de la position initiale que vous avez réglée.

- 3 Pour arrêter le mouvement de haut en bas des lames, appuyez sur le bouton  encore une fois.

Note	Lorsque vous...	Alors les lames...
	Arrêtez le climatiseur	Se ferment complètement.
	Le remettez en marche	Commencer en position initiale qui est fonctionnée.

Régalez le flux d'air horizontal

Deux autres groupes de lames se trouvent à l'intérieur de la sortie d'air. Alors que les lames extérieures peuvent être déplacées vers le haut ou vers le bas, les lames intérieures se déplacent vers la droite ou vers la gauche.

- 1 Réglez la position de chaque groupe de lames à l'intérieur de l'unité en les poussant vers la droite ou vers la gauche.

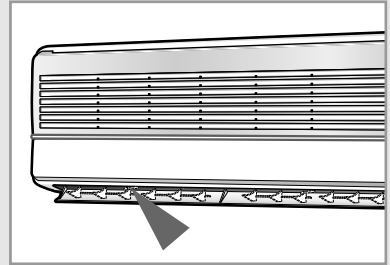

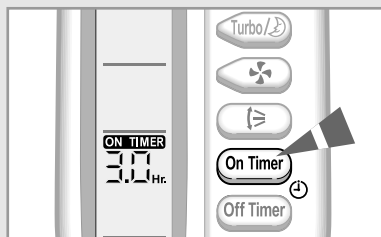

Régler la minuterie de mise en marche

La minuterie de mise en marche vous permet de mettre en marche automatiquement le climatiseur après un espace de temps que vous aurez fixé. La période peut aller de 30 minutes à 24 heures.

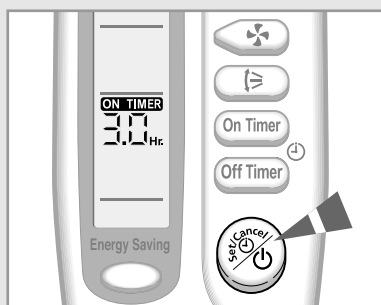

- 1 Pour fixer le temps avant la mise en marche, appuyer sur le bouton  une ou plusieurs fois jusqu'à ce que le temps avant la mise en marche s'affiche. Temps possibles : entre 30 minutes et 24 heures.



- 2 Appuyer sur le bouton de Réglage/Annulation  afin de marquer la fin du réglage.

Résultat:

- ◆ Le temps restant s'affiche.
- ◆ Le voyant de la minuterie arrête de clignoter.
- ◆ Le mode sélectionné et la température disparaissent au bout de 10 secondes.
- ◆ Le climatiseur s'allumera automatiquement et le réglage de la minuterie de mise en marche disparaîtra lorsque le compteur aura atteint le temps pré-réglé.

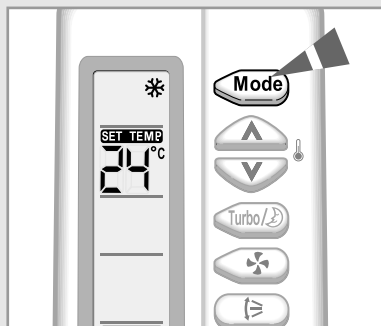

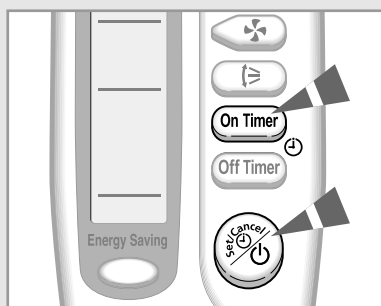

- 3 Pour choisir le mode l'opération en avance, appuyez sur le bouton  jusqu'au mode désiré, qu'y se trouve sur le haut de télécommande.

Résultat: Le climatiseur va démarrer en mode choisi quand il est allumé.





- 1 Pour annuler la minuterie de mise en marche, appuyer sur le bouton  une ou plusieurs fois jusqu'à ce que le réglage de la minuterie de mise en marche disparaisse.

- 2 Appuyer sur le bouton de  (Réglage/Annulation).





Note Si vous souhaitez arrêter votre climatiseur avant que la minuterie atteigne le temps pré-réglé, appuyer sur le bouton  (On/Off).



Régler la minuterie d'arrêt

La minuterie d'arrêt vous permet d'arrêter automatiquement le climatiseur après un espace de temps que vous aurez fixé. La période peut aller de 30 minutes à 24 heures.

- 1 Pour fixer le temps avant l'arrêt, appuyer sur le bouton  une ou plusieurs fois jusqu'à ce que le temps avant l'arrêt s'affiche.
Temps possibles : entre 30 minutes et 24 heures.
- 2 Appuyer sur le bouton de Réglage/Annulation  afin de marquer la fin du réglage.
Résultat:
 - ◆ Le temps restant s'affiche.
 - ◆ Le voyant de la minuterie arrête de clignoter.
 - ◆ Le climatiseur s'arrêtera automatiquement et le réglage de la minuterie d'arrêt disparaîtra lorsque le compteur aura atteint le temps pré-réglé.



Exemple Si vous souhaitez mettre en marche le climatiseur dans 2 heures et l'arrêter deux après :

1. Appuyer sur le bouton  jusqu'à ce que '2,0 Hr' s'affiche.
2. Appuyer sur le bouton de Réglage/Annulation .
3. Appuyer sur le bouton  jusqu'à ce que '4,0 Hr' s'affiche.
4. Appuyer sur le bouton de Réglage/Annulation .

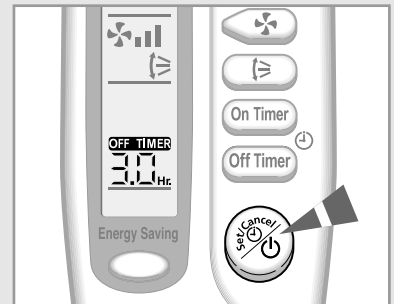
Note Vous pouvez vérifier ou changer le mode de réglage et/ou la température en appuyant sur le bouton  ou les boutons  après avoir réglé la minuterie d'arrêt.



Annuler la minuterie d'arrêt

- 1 Pour annuler la minuterie d'arrêt, appuyer sur le bouton  une ou plusieurs fois jusqu'à ce que le réglage de la minuterie d'arrêt disparaisse.
- 2 Appuyer sur le bouton de  (Réglage/Annulation).

Note Si vous souhaitez arrêter votre climatiseur avant que la minuterie atteigne le temps pré-réglé, appuyer sur le bouton  (On/Off).

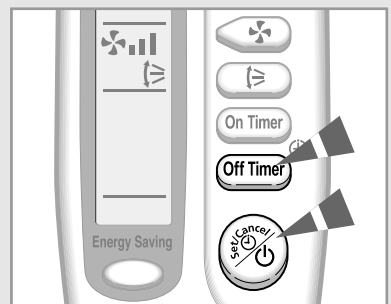



Arrêter le climatiseur après six heures de fonctionnement

La fonction *Sleep Timer* permet d'arrêter le climatiseur automatiquement après 6 heures de refroidissement ou de chauffage.

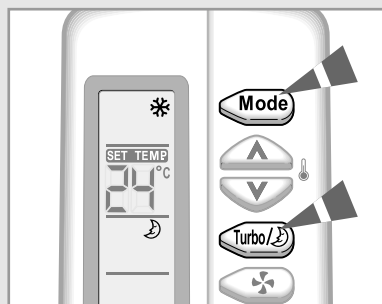
Note Pour arrêter le climatiseur à une heure spécifique, reportez-vous à la page 19.



- 1 Soyez certain d'avoir sélectionné soit le mode COOL soit le mode HEAT.
- 2 Appuyez sur le bouton  une ou plusieurs fois jusqu'à ce que  apparaisse sur la télécommande.
Résultat:
 - ◆ L'unité intérieure émet un bip.
 - ◆ Le climatiseur fonctionne pendant six heures comme illustré ci-dessous.

Refroidissement La température augmente de 1°C par heure. Lorsqu'elle augmente de 2°C (après deux heures), la nouvelle température est maintenue pendant quatre heures.

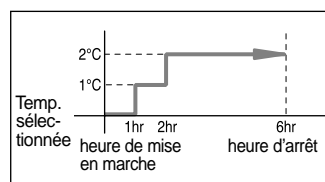

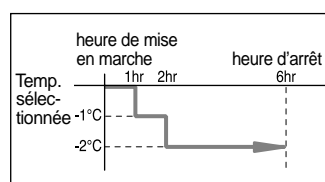

Chauffage La température baisse de 1°C par heure. Lorsqu'elle baisse de 2°C (après deux heures), la nouvelle température est maintenue pendant quatre heures.



Annuler l'arrêt après six heures de fonctionnement

Si vous ne souhaitez plus que le climatiseur s'arrête après six heures, vous pouvez annuler la minuterie correspondante.

Appuyez sur .

- Résultat:**
- ◆ L'unité intérieure émet un bip.
 - ◆ Le  n'apparaît plus.
 - ◆ Le climatiseur fonctionne normalement.

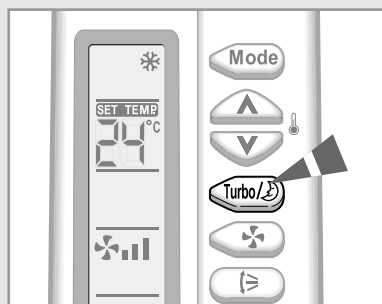

Conseils d'utilisation

Les conseils suivants vous aideront à profiter au maximum de votre climatiseur.

Sujet	Conseil
Performance lors du chauffage	<p>Une pompe située à l'intérieur du climatiseur absorbe la chaleur de l'air extérieur et la diffuse à l'intérieur de la pièce.</p> <p>Lorsqu'il fait froid dehors, le climatiseur chauffe moins. Si vous ne parvenez pas à chauffer la pièce suffisamment, utilisez un appareil de chauffage supplémentaire.</p>
Flux d'air chaud	<p>Le climatiseur fait circuler l'air chaud dans la pièce pour la chauffer. Par conséquent, après la mise en marche de l'appareil, vous devrez attendre quelques minutes avant que toute la pièce ne soit chauffée. Au besoin, mettez le climatiseur en marche avant l'heure à laquelle vous avez prévu d'utiliser la pièce.</p>
Givrage	<p>Si vous utilisez le climatiseur en mode chauffage alors qu'il fait très froid et humide dehors, du givre peut se former dans l'unité extérieure.</p> <p>Si cela se produit :</p> <ul style="list-style-type: none">◆ les ventilateurs de chauffage s'arrêtent,◆ le mode dégivrage (Deice) est activé automatiquement pendant huit minutes environ. <p>Aucune intervention n'est nécessaire de votre part ; après huit minutes environ, le climatiseur se remet à fonctionner normalement.</p>
Température intérieure ou extérieure élevée	<p>Si vous sélectionnez le mode chauffage alors qu'il fait déjà très chaud à l'intérieur de la pièce et dehors, le ventilateur et le compresseur de l'unité extérieure peuvent s'arrêter momentanément. Il s'agit d'un comportement normal ; attendez simplement que le climatiseur se remette en marche.</p>
Coupure de courant	<p>En cas de panne de courant pendant le fonctionnement du climatiseur, l'appareil s'arrête. Lorsque le courant est rétabli, le climatiseur se met en route automatiquement.</p>

Température et humidité de fonctionnement

Le tableau ci-dessous indique les fourchettes de température et d'humidité dans lesquelles vous pouvez utiliser le climatiseur.

Si vous utilisez le climatiseur à...	Alors...
température trop élevée	le dispositif de protection contre la surchauffe est susceptible de se déclencher, arrêtant le climatiseur.
température trop basse	Si l'échangeur de chaleur gèle, cela peut provoquer un dysfonctionnement tel qu'une fuite.
taux d'humidité trop élevé	des gouttes de condensation peuvent se former sur l'enveloppe de l'unité intérieure en cas d'utilisation prolongée.

Mode	Température extérieure	Température intérieure	Humidité intérieure
Chauffage	0°C à 24°C environ	27°C ou moins	-
Refroidissement	21°C à 43°C environ	18°C à 32°C environ	80% ou moins
Déshumidification	18°C à 43°C environ	18°C à 32°C environ	-

* Si la température extérieure est en dessous de 0°C, la capacité de chauffage baisse jusqu'à 70-80% selon la condition de fonctionnement.

Si la climatisation est utilisée au dessus de 33°C (température intérieure), il ne peut pas fonctionner à plein rendement.

Utiliser le climatiseur sans télécommande

Vous pouvez faire fonctionner le climatiseur directement sur l'unité intérieure si la télécommande est perdue ou endommagée.

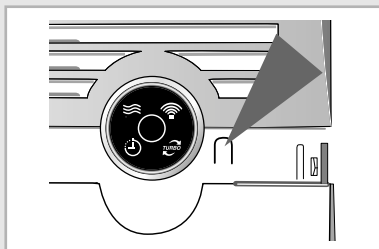
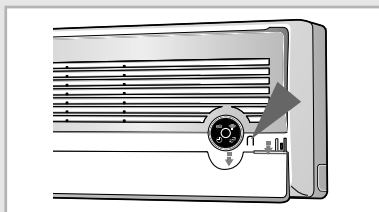

* Le design et l'apparence diffèrent un peu selon le modèle.

1 ** 07/09/12 **

Glisser le gril avant inférieur vers le bas.

** 18/24 **

Ouvrir le gril avant supérieur en tirant les côtés droite et gauche du gril.
Glisser le gril avant inférieur vers le bas.

2 Pour mettre le climatiseur en marche, appuyez sur l'interrupteur On/Off sur le côté droit de l'unité intérieure.

Résultat :

- ◆ Le voyant Operation de l'unité intérieure s'allume,
- ◆ L'unité intérieure émet un bip,
- ◆ Le climatiseur se met en marche dans le mode qui convient le plus à la température de la pièce :





Température de la pièce	Mode
Moins de 21°C	Chauffage
21°C ou plus	Refroidissement

3 Pour arrêter le climatiseur, appuyez de nouveau sur l'interrupteur On/Off.

Note La télécommande est utilisable de façon habituelle, même si le climatiseur a été mis en marche par le biais de l'interrupteur On/Off.

Avant d'appeler le service après-vente

En cas de problème, commencez par effectuer les vérifications suivantes. Elles vous éviteront peut-être de faire appel inutilement au service après-vente.

Problème	Explication/solution
Le climatiseur ne fonctionne pas du tout.	<ul style="list-style-type: none">◆ Vérifiez que le climatiseur est sous tension au niveau de la prise secteur.◆ Vérifier que l'indicateur de fonctionnement sur l'unité intérieure est allumé; sinon, appuyez sur le bouton  (Marche/Arrêt) de la télécommande.◆ Vérifiez si le voyant Timer de l'unité intérieure est allumé. Si oui :<ul style="list-style-type: none">- attendez l'heure programmée pour constater si le climatiseur se met en marche automatiquement- annulez la programmation (reportez-vous aux pages 18 et 19 pour plus d'informations)
La télécommande ne fonctionne pas.	<ul style="list-style-type: none">◆ Vérifiez qu'il n'y a pas d'obstacle entre vous et l'unité intérieure.◆ Vérifiez les piles de la télécommande.◆ Vérifiez que vous n'êtes pas trop loin de l'unité intérieure (7 mètres maximum).
Vous n'entendez pas de bip lorsque vous appuyez sur le bouton  (Marche/Arrêt) de la télécommande.	<ul style="list-style-type: none">◆ Vérifiez que la télécommande est orientée vers le capteur d'infrarouges au centre de l'unité intérieure.◆ Si nécessaire, remplacez les piles de la télécommande.
Le climatiseur ne refroidit/ ne réchauffe pas la pièce.	<ul style="list-style-type: none">◆ Vérifiez que vous avez sélectionné le mode de fonctionnement correct (Automatique, Refroidissement, Chauffage).◆ La température de la pièce est peut-être trop basse ou trop élevée.◆ La grille du filtre à air est peut-être obstruée par la poussière ; reportez-vous aux instructions de nettoyage de la page 24.◆ Vérifiez qu'il n'y a pas d'obstacle devant l'unité extérieure.
En mode chauffage, la température réglée n'est jamais atteinte et le climatiseur s'arrête fréquemment.	<ul style="list-style-type: none">◆ Vérifiez que la température a été correctement réglée.◆ Augmentez la vitesse du ventilateur.◆ Si la circulation d'air est dirigée vers le haut, employer la télécommande pour la diriger en bas.
La vitesse du ventilateur ne change pas lorsque vous appuyez sur le bouton  .	<ul style="list-style-type: none">◆ Vérifiez que le mode d'opération est fixé sur le mode COOL(Frais), HEAT(Chaud) ou FAN(Ventilateur); sur le mode AUTO(Automatique), la vitesse du ventilateur est modifiée automatiquement, et sur le mode DRY(Secher), le mode AUTO(Automatique) se met en place.
La direction du flux d'air ne change pas quand vous appuyez sur le bouton  .	<ul style="list-style-type: none">◆ Vérifiez que le climatiseur est en marche. Si nécessaire, appuyez sur le bouton  (Marche/Arrêt) de la télécommande.
La minuterie ne fonctionne pas.	<ul style="list-style-type: none">◆ Vérifiez que la minuterie a été programmée correctement (reportez-vous aux pages 18 et 19).
Des odeurs se répandent dans la pièce pendant la climatisation.	<ul style="list-style-type: none">◆ Aérez la pièce.

Nettoyez le climatiseur

Afin d'assurer le meilleur fonctionnement de votre climatiseur, un nettoyage régulier est nécessaire pour enlever la poussière accumulée sur le filtre d'air.

IMPORTANT Avant de nettoyer le climatiseur, mettez-le hors tension au niveau de la prise secteur.

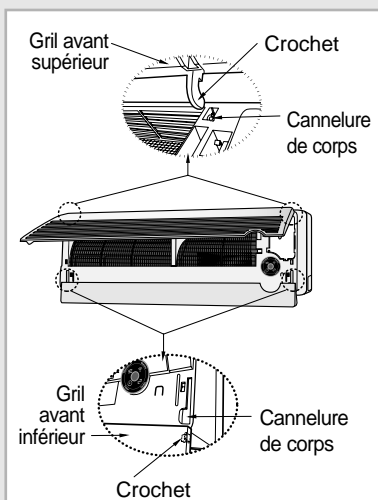
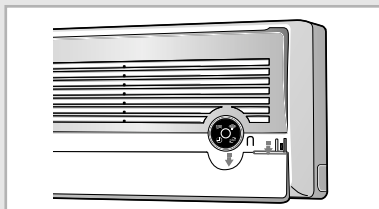

* Le design et l'apparence diffèrent un peu selon le modèle.

- ** 07/09/12 ****
Glisser le gril avant inférieur vers le bas.
**** 18/24 ****
Ouvrir le gril avant supérieur en tirant les côtés droite et gauche du gril.
- ** 07/09/12 ****
Ouvrir le gril avant supérieur en tirant les côtés droite et gauche du gril.
**** 18/24 ****
Glisser le gril avant inférieur vers le bas.
- Soulever le rebord inférieur des filtres à air et le baisser pour les libérer.
- Enlever toutes les poussières sur les filtres à air avec un aspirateur ou un balai.
- Lorsque vous avez fini, insérer la partie supérieure des filtres dans la fente et appuyer sur le rebord inférieur jusqu'à ce qu'ils cliquent dans l'endroit.
- Nettoyer le gril avant avec un tissu mouillé et un détergent doux (NE jamais utiliser de benzène, dissolvants ou d'autres produits chimiques).

Note Après une période d'inutilisation prolongée, faites fonctionner le ventilateur pendant trois ou quatre heures pour sécher totalement l'intérieur du climatiseur.

Désodorisant et Filtre Bio (Optionnel)

*Pour éliminer les minuscules particules de poussière, le désodorisant et le filtre Bio sont intégrés dans le climatiseur.
Il faut nettoyer les filtres tous les trois mois.*

1 Ouvrir le gril avant supérieur en tirant les côtés droite et gauche du gril.

2 Retirez le désodorisant et le filtre Bio.

3 Laver les filtres avec de l'eau propre, puis les sécher légèrement.

4 Insérez les filtres dans la position originale.

Nota Vous pouvez changer la position des filtres avec l'un l'autre.

5 Fermer le gril avant.

****07/09****

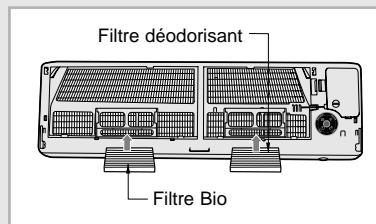

****12/18/24****

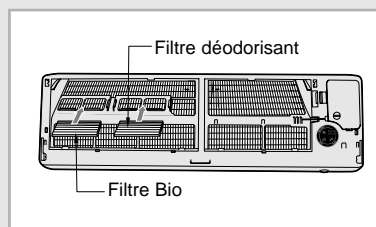

**THIS AIR CONDITIONER IS MANUFACTURED BY:
ESTE AIRE ACONDICIONADO HA SIDO FABRICADO POR:
CE CLIMATISEUR EST FABRIQUE PAR:
QUESTO CONDIZIONATORE D'ARIA È PRODOTTO DA:
ESTE APARELHO DE AR CONDICIONADO É FABRICADO POR:
DIESE KLIMAANLAGE IST FABRIZIERT VON:
ΑΥΤΗ Η ΣΥΣΚΕΥΗ ΚΑΤΑΣΚΕΥΑΣΤΗΚΕ ΑΠΟ:**



ELECTRONICS