

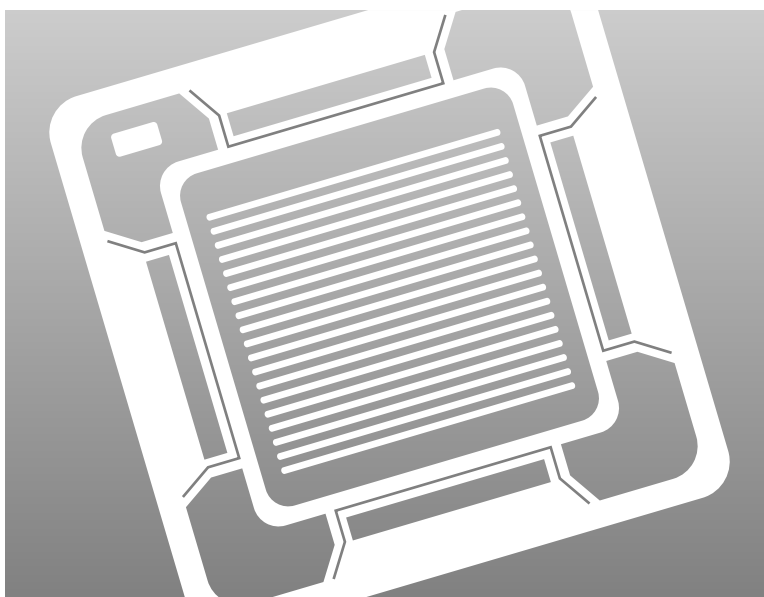

**OWNER'S INSTRUCTIONS
MANUAL DE INSTRUCCIONES
ISTRUZIONI PER L'USO
MANUAL DE INSTRUÇÕES
MANUEL D'UTILISATION
GEBRAUCHSANWEISUNG
ΟΔΗΓΙΕΣ
ИНСТРУКЦИЯ ДЛЯ ПОЛЬЗОВАТЕЛЯ**

Type	Indoor unit	Outdoor unit
ACH1800E	ICH1800E	UBH1800E
ACH2400E	ICH2400E	UBH2400E
ACH3600G	ICH3600G	UCH3600G
ACH4400G	ICH4400G	UCH4400G
CH18ZA	CH18ZA	CH18ZAX
CH24ZA	CH24ZA	CH24ZAX
CH36ZA	CH36ZA	CH36ZAX
CH44ZA	CH44ZA	CH44ZAX
CH18CA	CH18CA	CH18CAX
CH24CA	CH24CA	CH24CAX
CH36CA	CH36CA	CH36CAX
CH44CA	CH44CA	CH44CAX

Cassette-type Air Conditioner (Cool and Heat)
Aire acondicionador Tipo Casete (Refrigeración y Calefacción)
Condizionatore d'aria Tipo Cassetta (Raffreddamento e Riscaldamento)
Ar Condicionado Tipo Casete (Refrigeração e Aquecimento)
Climatiseur de type Cassette (Refroidissement et Chauffage)
Tonbandkassette Klimaanlage (Kühlen und Wärmen)
Κλιματιστικό Τύπου Αεραγωγού (Ψύξη και Θέρμανση)
Кондиционер кассетного типа (Охлаждение и обогрев)



Consignes de Sécurité

Les précautions de sécurité suivantes doivent être prises lors de l'utilisation du climatiseur.



ATTENTION

Risque de choc électrique. • Pouvant provoquer une blessure personnelle voir mortelle. • Débranchez tous les cordons d'alimentation avant d'effectuer l'entretien, l'installation ou le nettoyage. • Ces procédures doivent être effectuées uniquement par le fabricant, par son centre de service ou par une personne qualifiée afin d'éviter tout risque.

PENDANT LE FONCTIONNEMENT

- ◆ Les utilisateurs ne doivent pas essayer de réparer l'appareil par eux-mêmes. Ils sont invités à contacter immédiatement un centre de service agréé ou le magasin où a été effectué l'achat du produit.
- ◆ Ne renversez jamais un quelconque liquide sur l'appareil. Si c'est le cas, débranchez ou mettez hors tension l'appareil et contactez un centre de service agréé.
- ◆ N'introduisez jamais rien à l'intérieur des pales afin d'éviter l'endommagement du ventilateur interne ou une blessure personnelle. Gardez les enfants loin de l'appareil.
- ◆ Ne placez aucun objet en face de l'appareil.
- ◆ Ne vaporisez aucun liquide sur l'appareil. Si c'est le cas, éteignez l'interrupteur de l'appareil et contactez un spécialiste d'installation.
- ◆ Assurez-vous que l'appareil est ventilé correctement et en permanence. Ne placez pas de vêtement ou d'autre objet sur l'appareil.
- ◆ En cas de non utilisation prolongée de la télécommande, retirez les batteries (Si applicable).
- ◆ Lors de l'utilisation de la télécommande, la distance avec le climatiseur ne doit pas dépasser 7 mètres (Si applicable).

ÉLIMINATION DE L'APPAREIL

- ◆ Avant de jeter le dispositif, il est nécessaire de retirer les batteries pour le recyclage.
- ◆ En cas de nécessité d'élimination de l'appareil, contactez votre revendeur. Si les tubes ne sont pas correctement retirés, le réfrigérant peut s'échapper et provoquer une blessure personnelle par contact avec la peau. L'échappement du réfrigérant dans l'atmosphère est aussi dangereux car il peut faire du dégât sur l'environnement.
- ◆ Veuillez recycler le matériel d'emballage de ce produit ou éliminez-le en respectant l'environnement.

DIVERS

- ◆ Ne stockez ni ne transportez jamais le climatiseur renversé ou placé latéralement afin d'éviter l'endommagement du compresseur.
- ◆ Cet appareil n'est pas conçu pour être utilisé par les enfants ou par les personnes infirmes sans surveillance : les enfants doivent être surveillés pour qu'ils ne jouent pas avec l'appareil.
- ◆ Le courant maximum est mesuré selon le standard IEC pour la sécurité et le courant est mesuré selon le standard ISO pour l'efficacité d'énergie.

Sommaire

◆ COMMENT PRÉPARER VOTRE CLIMATISEUR

- Consignes de Sécurité2
- Description des Unités4
- Télécommande Câblée - Boutons et Affichage6
- Télécommande sans Fil - Boutons et Affichage7
- Contrôleur Centralisé8
- Les Voyants de l'Unité (Télécommande sans Fil Uniquement) ..9
- Avant-propos10
- Comment Insérer les Piles dans la Télécommande sans Fil ..11

COMMENT UTILISER LA TÉLÉCOMMANDE CÂBLÉE

◆ COMMENT UTILISER LE CLIMATISEUR

- Comment Sélectionner le Mode Fonctionnement Automatique ..13
- Comment Refroidir la Pièce14
- Comment Chauffer la Pièce15
- Comment Faire Disparaître l'Excès d'Humidité16
- Comment Aérer la Pièce17
- Comment Régler l'Orientaion du Flux d'Air17

◆ COMMENT PROGRAMMER LE CLIMATISEUR

- Comment Régler la Minuterie de Mise en Marche18
- Comment Régler la Minuterie d'Arrêt19

COMMENT UTILISER LA TÉLÉCOMMANDE SANS FIL

◆ COMMENT UTILISER LE CLIMATISEUR

- Comment Sélectionner le Mode de Fonctionnement Automatique ..21
- Comment Refroidir la Pièce22
- Comment Chauffer la Pièce23
- Comment Faire Disparaître l'Excès d'Humidité24
- Comment Aérer la Pièce25
- Comment Régler l'Orientaion du Flux d'Air25

◆ COMMENT PROGRAMMER LE CLIMATISEUR

- Comment Régler la Minuterie de Mise en Marche26
- Comment Régler la Minuterie d'Arrêt27

COMMENT UTILISER LE CONTRÔLEUR CENTRALISÉ

- Comment Utiliser le Contrôleur Centralisé28

◆ CONSEILS D'UTILISATION

- Conseils d'Utilisation29
- Nettoyer le Climatiseur30
- Comment Installer le Bio-Pure Filter(optionnel)31
- Température et Humidité de Fonctionnement32
- Problèmes et Solutions33

◆ SPÉCIFICATIONS TECHNIQUES



**Comment éliminer ce produit
(déchets d'équipements électriques et électroniques)**

(Applicable dans les pays de l'Union Européen et aux autres pays européens disposant de systèmes de collecte sélective)

Ce symbole sur le produit ou sa documentation indique qu'il ne doit pas être éliminé en fin de vie avec les autres déchets ménagers. L'élimination incontrôlée des déchets pouvant porter préjudice à l'environnement ou à la santé humaine, veuillez le séparer des autres types de déchets et le recycler de façon responsable. Vous favoriserez ainsi la réutilisation durable des ressources matérielles.

Les particuliers sont invités à contacter le distributeur leur ayant vendu le produit ou à se renseigner auprès de leur mairie pour savoir où et comment ils peuvent se débarrasser de ce produit afin qu'il soit recyclé en respectant l'environnement.

Les entreprises sont invitées à contacter leurs fournisseurs et à consulter les conditions de leur contrat de vente. Ce produit ne doit pas être éliminé avec les autres déchets commerciaux.

Description des Unités

Les unités peuvent différer selon le modèle.

Unité intérieure

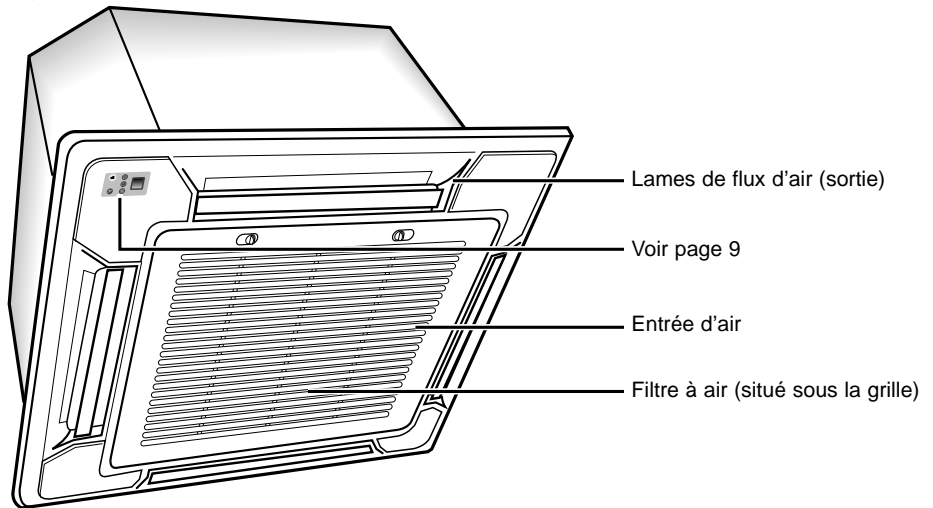

Unité extérieure

UBH1800E / 2400E
CH18ZAX / 24ZAX
CH18CAX / 24CAX

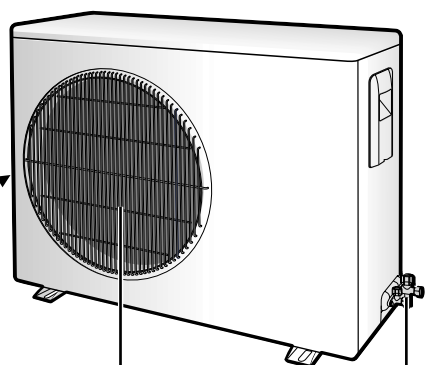

Entrée d'air
(derrière)

Sortie d'air

Vanne de connexion

UCH3600G / 4400G
CH36ZAX / 44ZAX
CH36CAX / 44CAX

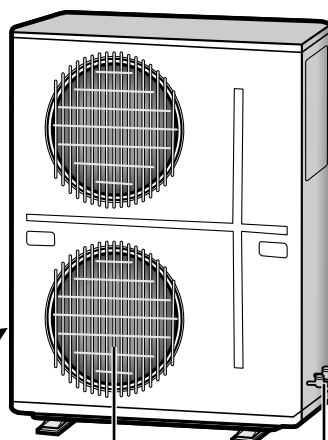

Entrée d'air
(derrière)

Sortie d'air

Vanne de connexion

Télécommande Câblée - Boutons et Affichage

La télécommande câblée est un accessoire optionnel.

La télécommande câblée se fixe contre un mur.

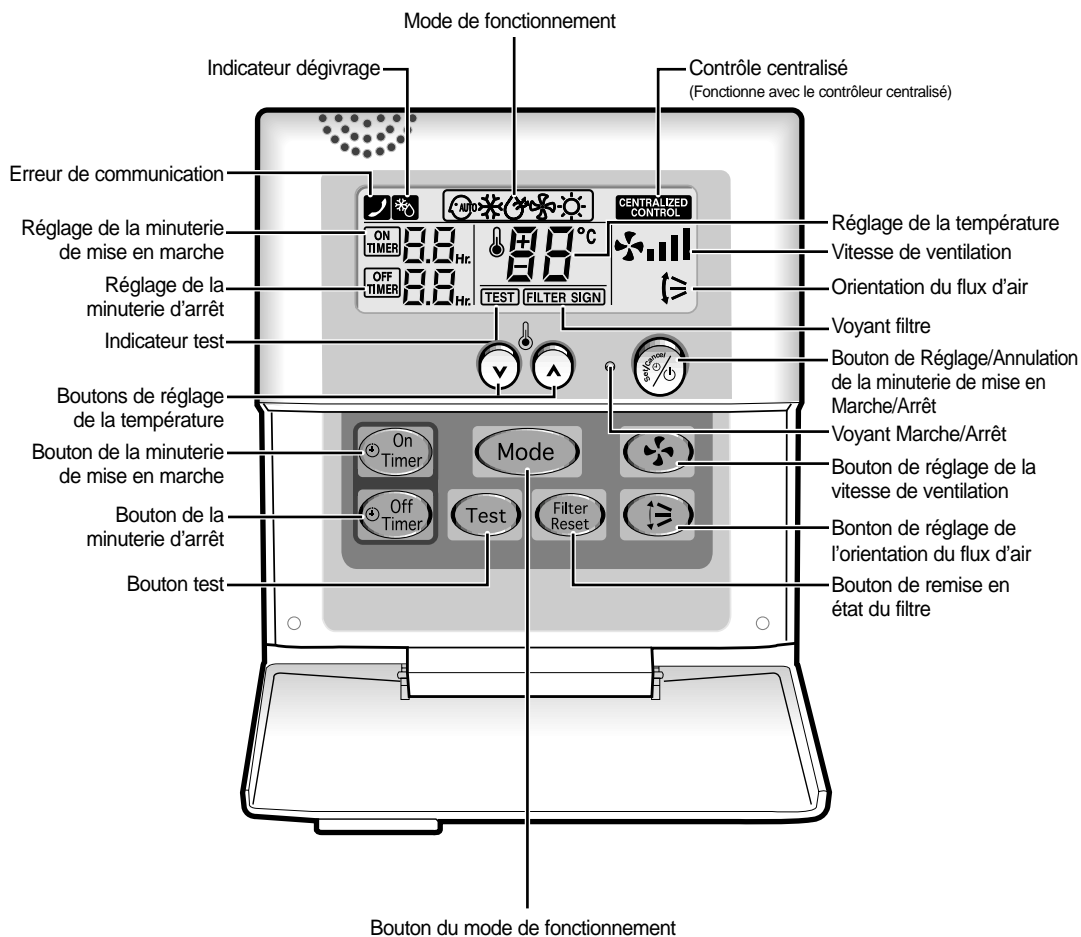

- Note**
- Ne pas appuyer sur le bouton TEST. Il est réservé à l'installateur.
 - Après avoir nettoyé le filtre à air, appuyer sur le bouton de remise en état du filtre. Le télécommande câblée s'allume voyant FILTER SIGN lorsqu'il est temps de nettoyer le filtre à air; voir page 30.

Télécommande sans Fil - Boutons et Affichage

La télécommande sans fil est un accessoire optionnel.

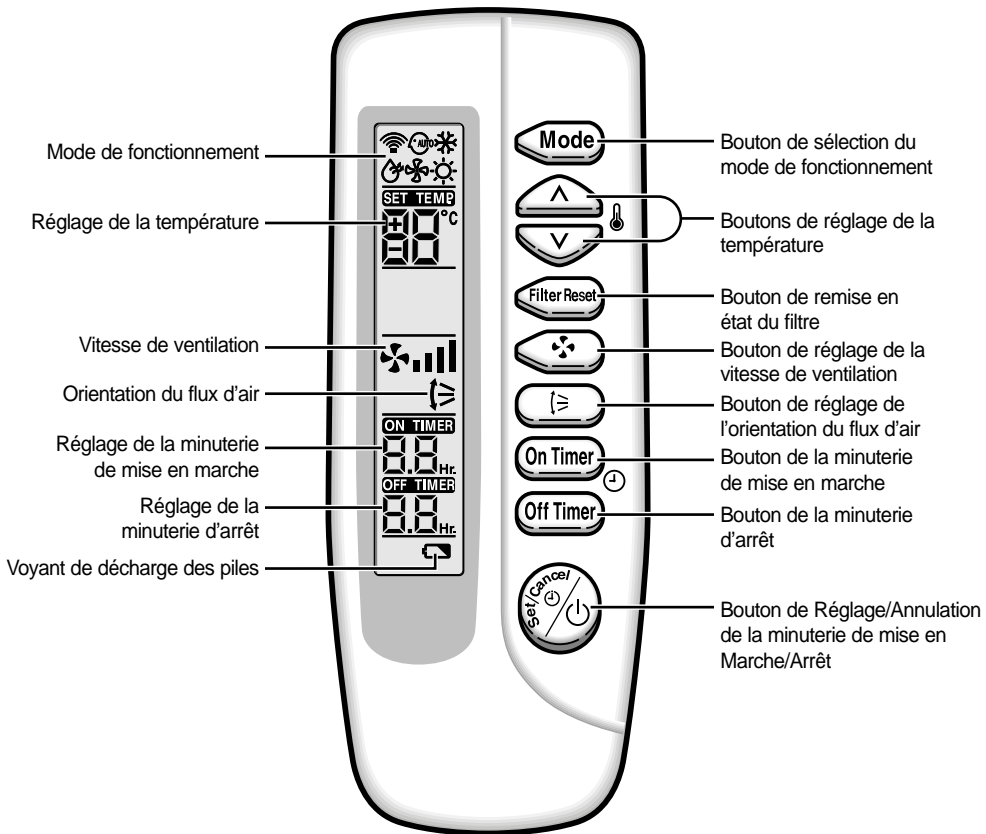

Note Après avoir nettoyé le filtre à air, appuyer sur le bouton de remise en état du filtre.

Contrôleur Centralisé

Le contrôleur centralisé est un accessoire optionnel.

Le contrôleur centralisé se fixe contre un mur.

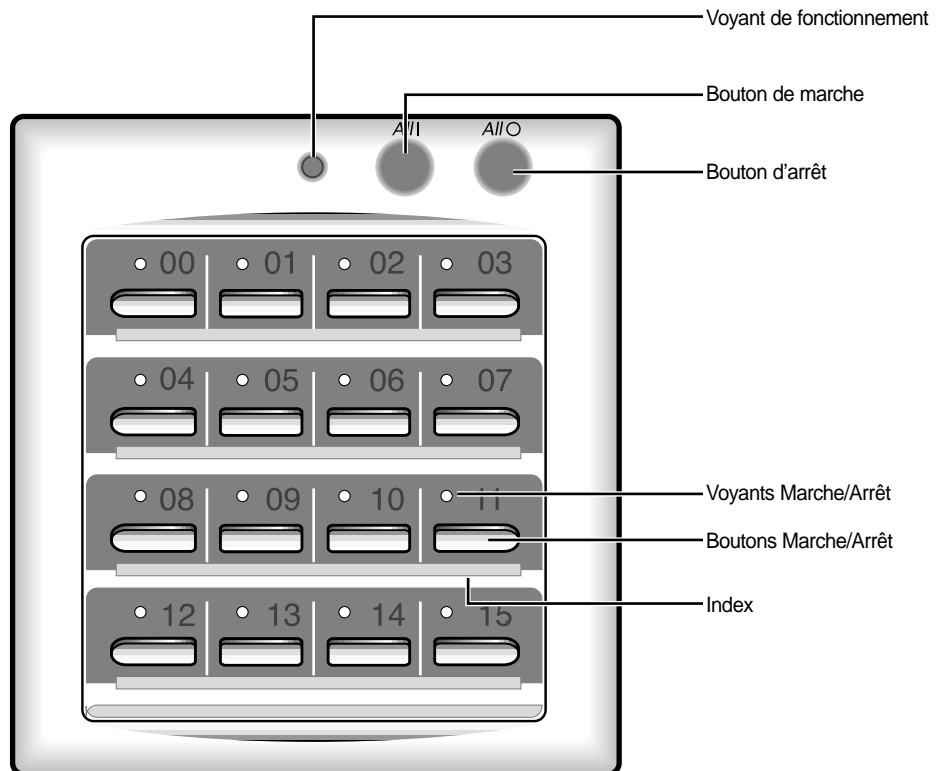

Note Le voyant de fonctionnement s'allume lorsqu'au moins un des climatiseurs reliés au contrôleur centralisé fonctionne.

Les Voyants de l'Unité (Télécommande sans Fil Uniquement)

Le unité réception et d'affichage sans fil est un accessoire optionnel.

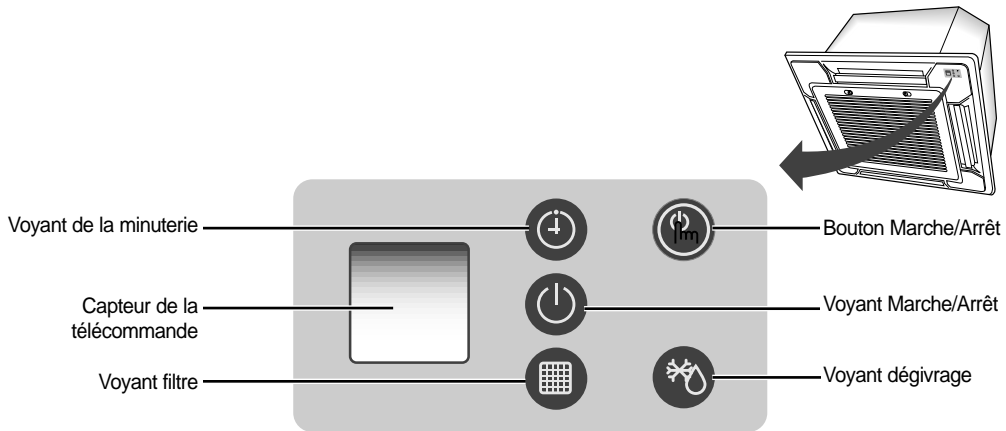

Avant-propos

Vous venez d'acquérir un climatiseur de type cassette qu'un technicien qualifié vous a installé.

Ce mode d'emploi contient des informations importantes sur l'utilisation du climatiseur. Le lire attentivement afin de profiter pleinement de toutes les fonctions de l'appareil.

Le mode d'emploi est organisé comme suit.

- ◆ **Les figures des pages 4 à 9 illustrent :**
 - l'unité intérieure et l'unité extérieure
 - la télécommande câblée (boutons et affichage)
 - la télécommande sans fil (boutons et affichage)
 - le contrôleur centralisé
 - les voyants de l'unité (télécommande sans fil uniquement)

- ◆ **La partie principale contient une série de procédures par étape expliquant les différentes fonctions de l'appareil.**

Les illustrations des procédures utilisent les trois symboles suivants :

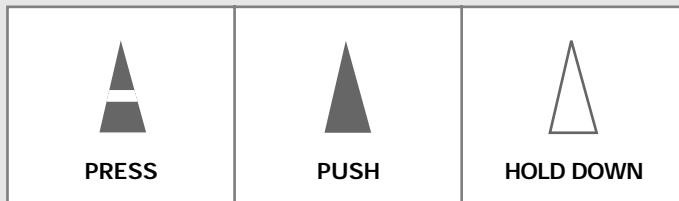

Comment Insérer les Piles dans la Télécommande sans Fil

Vous devez insérer ou remplacer les piles de la télécommande lorsque :

- ◆ *Vous venez d'acheter le climatiseur*
- ◆ *La télécommande ne fonctionne plus correctement*

Note

- ◆ Utiliser deux piles LR03 de 1.5V.
- ◆ Ne jamais utiliser de piles anciennes ou de piles de marques différentes ensemble.
- ◆ Les piles risquent de se décharger complètement après un an, même si elles n'ont pas été utilisées.

1 A l'aide de votre pouce, pousser le couvercle du compartiment à pile dans le sens de la flèche, puis l'enlever.

2 Insérer les deux piles en respectant les polarités :

- ◆ le + de la pile avec le + de la télécommande
- ◆ le - de la pile avec le - de la télécommande

3 Remettre le couvercle en place en le faisant glisser jusqu'à ce qu'il s'enclenche.

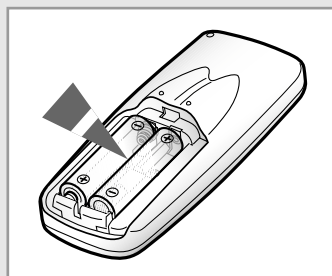
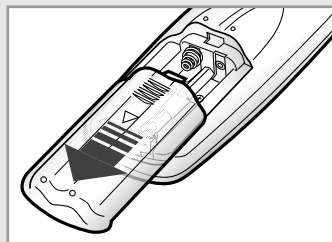

Comment Utiliser la Télécommande Câblée

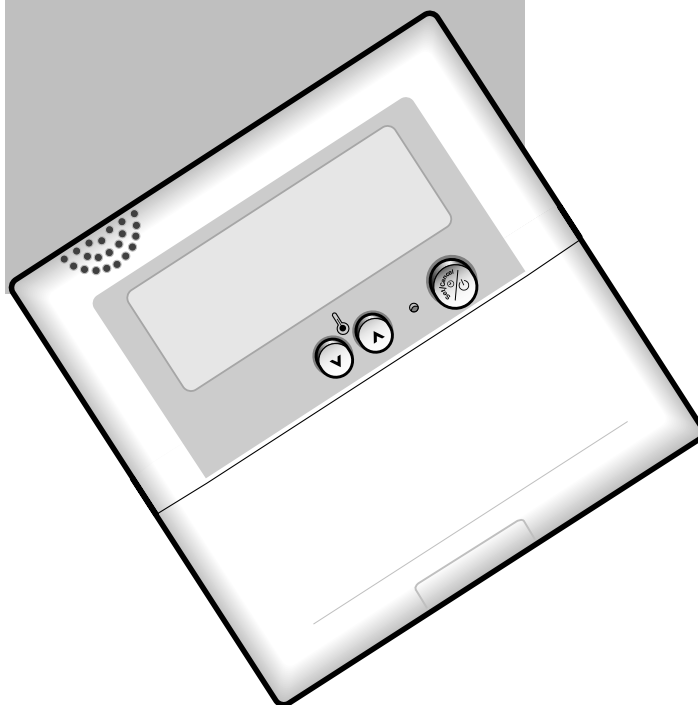

Cette section explique le fonctionnement et la programmation de votre climatiseur à l'aide de la télécommande câblée. La télécommande câblée est un accessoire optionnel.

Comment Sélectionner le Mode de Fonctionnement Automatique

En mode Automatique, la température de la pièce et la vitesse de ventilation sont contrôlées automatiquement.

- 1 Si nécessaire, appuyer sur le bouton  (ON/OFF)

Résultats:

- ◆ Le voyant Marche/Arrêt de la télécommande câblée s'allume.
- ◆ Le climatiseur se met en marche dans le dernier mode de fonctionnement utilisé.

IMPORTANT Le climatiseur est muni d'un dispositif de sécurité afin d'éviter toute détérioration lorsqu'il est mis en marche après avoir été :

- ◆ Branché sur le secteur
- ◆ Arrêté

Pour cette raison, il ne se met à fonctionner qu'après un délai de trois minutes.

- 2 Pour choisir le mode AUTO, appuyer sur le bouton MODE jusqu'à ce que  s'affiche en haut de la télécommande câblée.

Résultats: ◆ Le climatiseur fonctionne en mode AUTO.

Note Vous pouvez changer de mode à tout moment.

- 3 Pour régler la température, appuyer sur les boutons TEMPERATURE une ou plusieurs fois jusqu'à ce que la température souhaitée s'affiche. Température possibles : de 18°C à 30°C.

Résultats:

- ◆ Chaque fois que vous appuyez sur un boutons TEMPERATURE :
 - La température est modifiée de 1°C.
- ◆ Le climatiseur prend la température de la pièce une fois toutes les 30 minutes.
 - Si la température set supérieure à la température pré réglée + α , le climatiseur commencera à refroidir la pièce.
 - Si la température est inférieur à la température pré réglée - α , la climatiseur commencera à chauffer la pièce.

Note Le α est la température pré réglée idéale. Elle peut être réglée par votre installateur lors de l'installation du climatiseur.

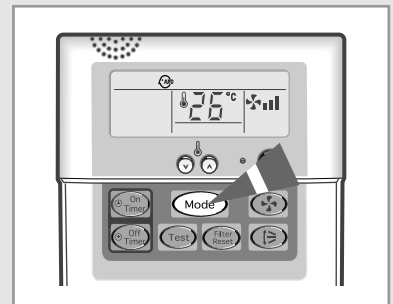
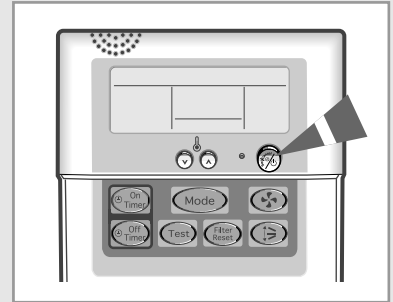

Comment Refroidir la Pièce

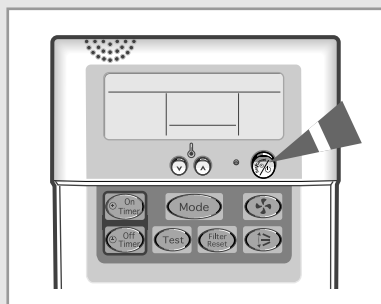

Sélectionner le mode COOL lorsque vous souhaitez régler :

- ◆ La température de refroidissement
- ◆ La vitesse de ventilation

1 Si nécessaire, appuyer sur le bouton  (ON/OFF)

- Résultats:**
- ◆ Le voyant Marche/Arrêt de la télécommande câblée s'allume.
 - ◆ Le climatiseur se met en marche dans le dernier mode de fonctionnement utilisé.

IMPORTANT Le climatiseur est muni d'un dispositif de sécurité afin d'éviter toute détérioration lorsqu'il est mis en marche après avoir été :

- ◆ Branché sur le secteur
- ◆ Arrêté

Pour cette raison, il ne se met à fonctionner qu'après un délai de trois minutes.

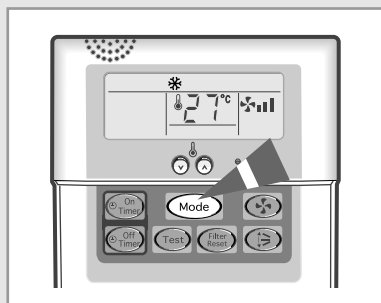

2 Pour choisir le mode COOL, appuyer sur le bouton MODE jusqu'à ce que  s'affiche en haut de la télécommande câblée.

- Résultats:** ◆ Le climatiseur fonctionne en mode COOL.

Note Vous pouvez changer de mode à tout moment.







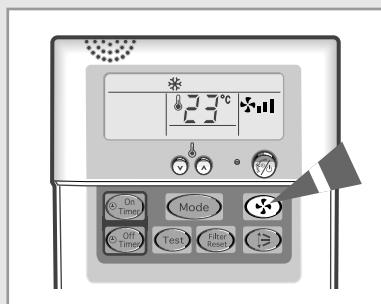

3 Pour régler la température, appuyer sur les boutons TEMPERATURE une ou plusieurs fois jusqu'à ce que la température souhaitée s'affiche. Températures possibles : de 18°C à 30°C.

- Résultats:**
- ◆ Chaque fois que vous appuyez sur un boutons TEMPERATURE :
 - La température est modifiée de 1°C.
 - ◆ Le climatiseur commence à refroidir la pièce, si la température de la pièce est supérieure à la température pré réglée.



4 Sélectionner la vitesse de ventilation en appuyant sur le bouton FAN une ou plusieurs fois jusqu'à ce que la vitesse souhaitée s'affiche :

-  Automatique (ordre:  →  → )
-  Faible
-  Moyen
-  Fort

5 Pour contrôler l'orientation du flux d'air, voir page 17.

Comment Chauffer la Pièce

Sélectionner le mode HEAT lorsque vous souhaitez régler :

- ◆ La température de chauffage
- ◆ La vitesse de ventilation

1 Si nécessaire, appuyer sur le bouton  (ON/OFF)

- Résultats:**
- ◆ Le voyant Marche/Arrêt de la télécommande câblée s'allume.
 - ◆ Le climatiseur se met en marche dans le dernier mode de fonctionnement utilisé.

IMPORTANT Le climatiseur est muni d'un dispositif de sécurité afin d'éviter toute détérioration lorsqu'il est mis en marche après avoir été :

- ◆ Branché sur le secteur
- ◆ Arrêté

Pour cette raison, il ne se met à fonctionner qu'après un délai de trois minutes.

2 Pour choisir le mode HEAT, appuyer sur le bouton MODE jusqu'à ce que  s'affiche en haut de la télécommande câblée.









- Résultats:** ◆ Le climatiseur fonctionne en mode HEAT.

Note Vous pouvez changer de mode à tout moment.

3 Pour régler la température, appuyer sur les boutons TEMPERATURE une ou plusieurs fois jusqu'à ce que la température souhaitée s'affiche.
Températures possibles : de 16°C à 30°C.

- Résultats:**
- ◆ Chaque fois que vous appuyez sur un boutons TEMPERATURE :
 - La température est modifiée de 1°C.
 - ◆ Le climatiseur commence à chauffer la pièce, si la température de la pièce est inférieure à la température prééglée.

4 Sélectionner la vitesse de ventilation en appuyant sur le bouton FAN une ou plusieurs fois jusqu'à ce la vitesse souhaitée s'affiche :

-  Automatique (ordre:  →  →  → )
-  Faible
-  Moyen
-  Fort

5 Pour contrôler l'orientation du flux d'air, voir page 17.

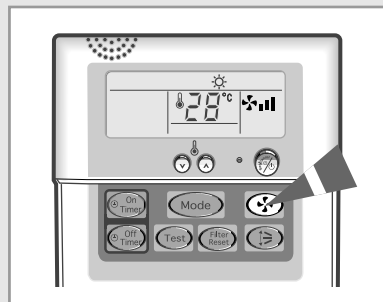
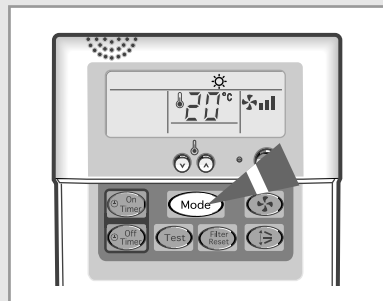
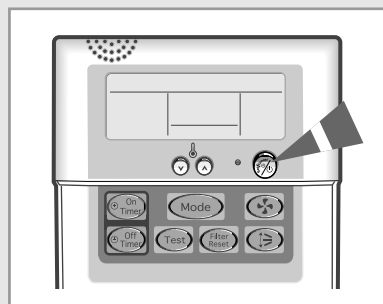

Comment faire Disparaître l'Exès d'Humidité

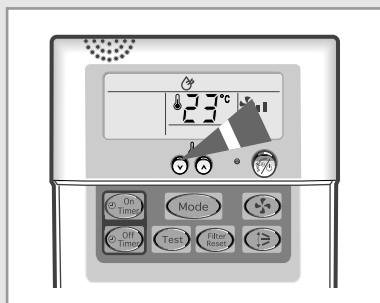
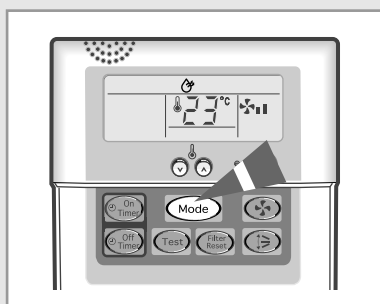
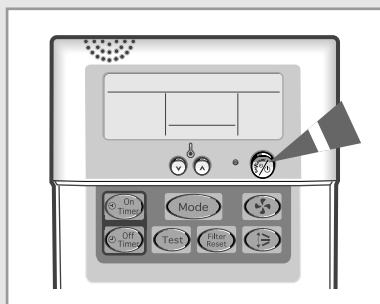

Si la pièce est très humide, vous pouvez faire disparaître l'excès d'humidité en évitant de trop baisser la température de la pièce.

- 1 Si nécessaire, appuyer sur le bouton  (ON/OFF)

Résultats:

- ◆ Le voyant Marche/Arrêt de la télécommande câblée s'allume.
- ◆ Le climatiseur se met en marche dans le dernier mode de fonctionnement utilisé.

IMPORTANT Le climatiseur est muni d'un dispositif de sécurité afin d'éviter toute détérioration lorsqu'il est mis en marche après avoir été :

- ◆ Branché sur le secteur
- ◆ Arrêté

Pour cette raison, il ne se met à fonctionner qu'après un délai de trois minutes.

- 2 Pour choisir le mode DRY, appuyer sur le bouton MODE jusqu'à ce que  s'affiche en haut de la télécommande câblée.

Résultats: ◆ Le climatiseur fonctionne en mode DRY.

Note Vous pouvez changer de mode à tout moment.

- 3 Pour régler la température, appuyer sur les boutons TEMPERATURE une ou plusieurs fois jusqu'à ce que la température souhaitée s'affiche.
Températures possibles : de 18°C à 30°C.

Résultats:

- ◆ Chaque fois que vous appuyez sur un boutons TEMPERATURE :
- La température est modifiée de 1°C.
- ◆ Le climatiseur commence à faire disparaître l'excès d'humidité. La quantité d'air est réglée automatiquement.

Note En mode DRY, la vitesse de ventilation est contrôlée automatiquement.

- 4 Pour contrôler l'orientation du flux d'air, voir page 17.

Comment Aérer la Pièce

Si l'air de la pièce n'a pas été suffisamment renouvelé, vous pouvez aérer la pièce à l'aide de la fonction FAN.

- 1 Si nécessaire, appuyer sur le bouton  (ON/OFF)

Résultats: ♦ Le voyant Marche/Arrêt de la télécommande câblée s'allume.
♦ Le climatiseur se met en marche dans le dernier mode de fonctionnement utilisé.

- 2 Pour choisir le mode FAN, appuyer sur le bouton MODE jusqu'à ce que  s'affiche en haut de la télécommande câblée.

Résultats: ♦ Le climatiseur fonctionne en mode FAN.

- 3 Sélectionner la vitesse de ventilation en appuyant sur le bouton FAN une ou plusieurs fois jusqu'à ce que la vitesse souhaitée s'affiche :

-  Faible
-  Moyen
-  Fort

- 4 Pour contrôler l'orientation du flux d'air, voir ci-dessous.

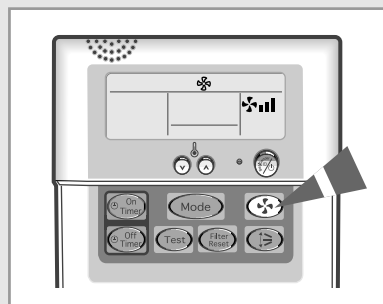
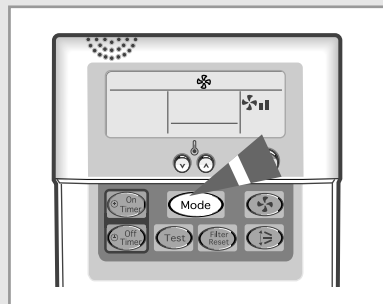

Comment Régler l'Orientation du Flux d'Air

Selon la position de l'unité intérieure, vous pouvez régler l'orientation des lames de flux d'air afin d'accroître l'efficacité du climatiseur.

- 1 Appuyer sur le bouton SWING.

Résultats: ♦ Les lames adoptent un mouvement de balayage vertical.

IMPORTANT Lorsque le climatiseur est mis en marche, les lames sont déplacées.

- 2 Pour arrêter le balayage des lames, appuyer de nouveau sur le bouton SWING.
Pour régler dans la position souhaitée, appuyer de nouveau sur le bouton SWING jusqu'à ce que les lames adoptent la position souhaitée.

Note Vous pouvez également régler manuellement les lames qui ne répondent pas au bouton SWING.

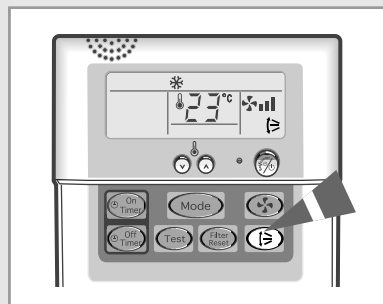

Comment Régler la Minuterie de Mise en Marche

La minuterie de mise en marche vous permet de mettre en marche automatiquement le climatiseur après un espace de temps que vous aurez fixé. La période peut aller de 30 minutes à 24 heures.

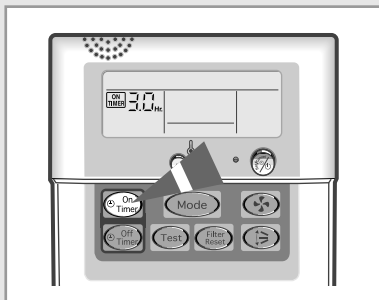

- 1 Pour fixer le temps avant la mise en marche, appuyer sur le bouton ON TIMER une ou plusieurs fois jusqu'à ce que le temps avant la mise en marche s'affiche. Temps possibles : entre 30 minutes et 24 heures.

Résultats: ♦ Chaque fois que vous appuyez sur le bouton ON TIMER :
- Le temps est modifié de 30 minutes jusqu'à cliq heures, de 1 heure entre 6 et 24 heures.

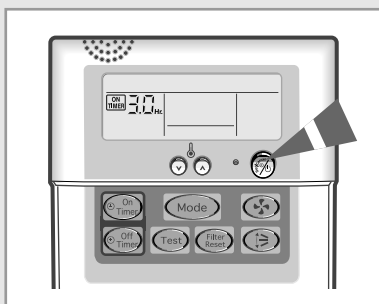

- 2 Appuyer sur le bouton de Réglage/Annulation  afin de marquer la fin du réglage.

Résultats: ♦ Le temps restant s'affiche.
♦ Le voyant de la minuterie arrête de clignoter.
♦ Le mode sélectionné et la température disparaissent au bout de 5 secondes.
♦ Le climatiseur s'allumera automatiquement et le réglage de la minuterie de mise en marche disparaître lorsque le compueur aura atteint le temps pré réglé.

Note Vous pouvez vérifier ou changer le mode de réglage et/ou la température en appuyant sur le bouton MODE ou les boutons TEMPERATURE après avoir réglé la minuterie de mise en marche.

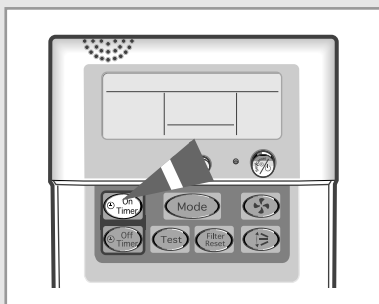

Comment Annuler la Minuterie de Mise en Marche

- 1 Pour annuler la minuterie de Mise en Marche, appuyer sur le bouton ON TIMER une ou plusieurs fois jusqu'à ce que le réglage de la minuterie de mise en marche disparaisse.

- 2 Appuyer sur le bouton de Réglage/Annulation .

Note Si vous souhaitez mettre en marche votre climatiseur avant que la minuterie atteigne le temps pré réglé, appuyer sur le bouton  (ON/OFF).

Comment Régler la Minuterie d'Arrêt

La minuterie d'arrêt vous permet d'arrêter automatiquement le climatiseur après un espace de temps que vous aurez fixé. La période peut aller de 30 minutes à 24 heures.



- 1 Pour fixer le temps avant l'arrêt, appuyer sur le bouton OFF TIMER une ou plusieurs fois jusqu'à ce que le temps avant l'arrêt s'affiche. Temps possibles : entre 30 minutes et 24 heures.

Résultats: ♦ Chaque fois que vous appuyez sur le bouton OFF TIMER :
- Le temps est modifié de 30 minutes jusqu'à cinq heures, de 1 heure entre 6 et 24 heures.

- 2 Appuyer sur le bouton de Réglage/Annulation  afin de marquer la fin du réglage.

Résultats: ♦ Le temps restant s'affiche.
♦ Le voyant de la minuterie arrête de clignoter.
♦ Le mode sélectionné et la température disparaissent au bout de 5 secondes.
♦ Le climatiseur s'arrêtera automatiquement et le réglage de la minuterie d'arrêt disparaîtra lorsque le compteur aura atteint le temps pré-réglé.

Exemple Si vous souhaitez mettre en marche le climatiseur dans 2 heures et l'arrêter deux après :

1. Appuyer sur le bouton ON TIMER jusqu'à ce que '2.0 Hr' s'affiche.
2. Appuyer sur le bouton de  (Réglage/Annulation).
3. Appuyer sur le bouton OFF TIMER jusqu'à ce que '4.0 Hr' s'affiche.
4. Appuyer sur le bouton de  (Réglage/Annulation).

Note Vous pouvez vérifier ou changer le mode de réglage et/ou la température en appuyant sur le bouton MODE ou les boutons TEMPERATURE après avoir réglé la minuterie d'arrêt.

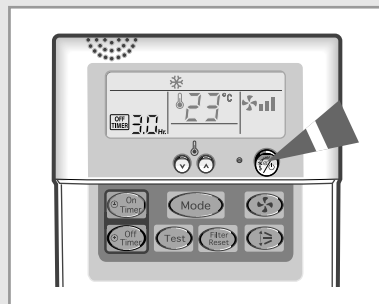
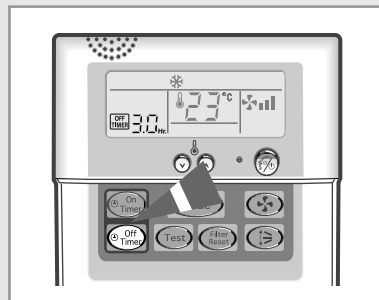

Comment Annuler la Minuterie d'Arrêt

- 1 Pour annuler la Minuterie d'Arrêt, appuyer sur le bouton OFF TIMER une ou plusieurs fois jusqu'à ce que le réglage de la minuterie d'arrêt disparaisse.

- 2 Appuyer sur le bouton de  (Réglage/Annulation).

Note Si vous souhaitez arrêter votre climatiseur avant que la minuterie atteigne le temps pré-réglé, appuyer sur le bouton  (ON/OFF).

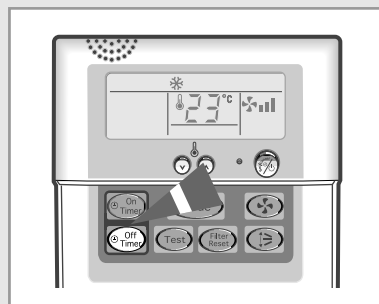

Comment Utiliser la Télécommande sans Fil

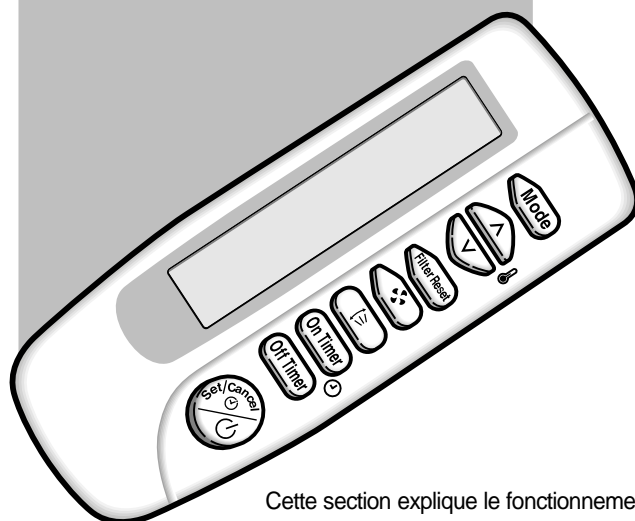

Cette section explique le fonctionnement et la programmation de votre climatiseur à l'aide de la télécommande sans fil. La télécommande sans fil est un accessoire optionnel.

Comment Sélectionner le Mode de Fonctionnement Automatique

En mode Automatique, la température de la pièce et la vitesse de ventilation sont contrôlées automatiquement.

- 1 Si nécessaire, appuyer sur le bouton  (ON/OFF)

Résultats:

- ◆ Le voyant Marche/Arrêt de la télécommande s'allume.
- ◆ Le climatiseur se met en marche dans le dernier mode de fonctionnement utilisé.
- ◆ L'unité intérieure émet un bip.

IMPORTANT Le climatiseur est muni d'un dispositif de sécurité afin d'éviter toute détérioration lorsqu'il est mis en marche après avoir été :

- ◆ Branché sur le secteur
- ◆ Arrêté

Pour cette raison, il ne se met à fonctionner qu'après un délai de trois minutes.

- 2 Pour choisir le mode AUTO, appuyer sur le bouton MODE jusqu'à ce que  s'affiche en haut de la télécommande sans fil.

Résultats:

- ◆ L'unité intérieure émet un bip.
- ◆ Le climatiseur fonctionne en mode AUTO.

Note Vous pouvez changer de mode à tout moment.

- 3 Pour régler la température, appuyer sur les boutons TEMPERATURE une ou plusieurs fois jusqu'à ce que la température souhaitée s'affiche. Températures possibles : 18°C à 30°C.

Résultats:

- ◆ Chaque fois que vous appuyez sur un boutons TEMPERATURE:
 - La température est modifiée de 1°C.
- ◆ Le climatiseur prend la température de la pièce une fois toutes les 30 minutes.
 - Si la température est supérieure à la température pré-réglée + α , le climatiseur commencera à refroidir la pièce.
 - Si la température est inférieure à la température pré-réglée - α , le climatiseur commencera à chauffer la pièce.

Note Le α est la température pré-réglée idéale. Elle peut être réglée par votre installateur lors de l'installation du climatiseur.

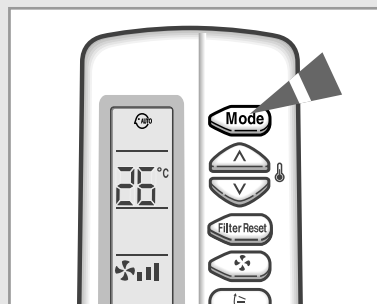
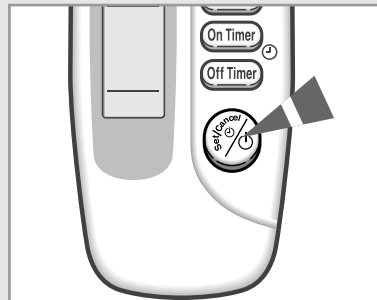

Comment Refroidir la Pièce

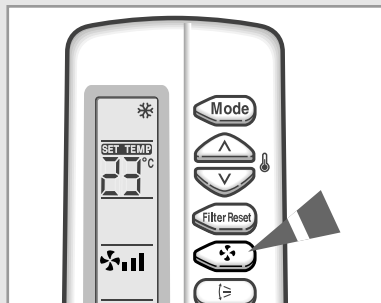
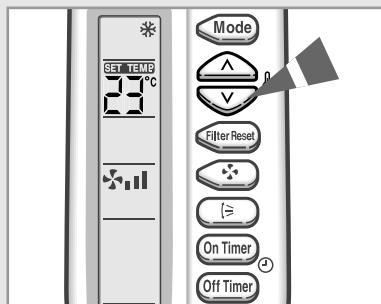
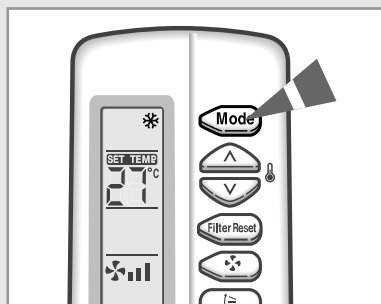
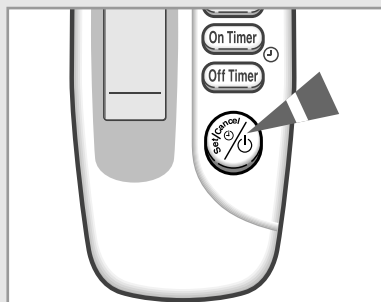

Sélectionner le mode COOL lorsque vous souhaitez régler :

- ◆ La température de refroidissement
- ◆ La vitesse de ventilation

1 Si nécessaire, appuyer sur le bouton  (ON/OFF)

- Résultats:
- ◆ Le voyant Marche/Arrêt de la télécommande s'allume.
 - ◆ Le climatiseur se met en marche dans le dernier mode de fonctionnement utilisé.
 - ◆ L'unité intérieure émet un bip.

IMPORTANT Le climatiseur est muni d'un dispositif de sécurité afin d'éviter toute détérioration lorsqu'il est mis en marche après avoir été :

- ◆ Branché sur le secteur
- ◆ Arrêté

Pour cette raison, il ne se met à fonctionner qu'après un délai de trois minutes.

2 Pour choisir le mode COOL, appuyer sur le bouton MODE jusqu'à ce que  s'affiche en haut de la télécommande sans fil.







- Résultats:
- ◆ L'unité intérieure émet un bip.
 - ◆ Le climatiseur fonctionne en mode COOL.

Note Vous pouvez changer de mode à tout moment.

3 Pour régler la température, appuyer sur les boutons TEMPERATURE une ou plusieurs fois jusqu'à ce que la température souhaitée s'affiche. Températures possibles : de 18°C à 30°C.

- Résultats:
- ◆ Chaque fois que vous appuyez sur un boutons TEMPERATURE:
 - La température est modifiée de 1°C.
 - L'unité intérieure émet un bip.
 - ◆ Le climatiseur commence à refroidir la pièce, si la température de la pièce est supérieure à la température préréglée.

4 Sélectionner la vitesse de ventilation en appuyant sur le bouton FAN une ou plusieurs fois jusqu'à ce que la vitesse souhaitée s'affiche :

-  Automatique (ordre:  →  → )
-  Faible
-  Moyen
-  Fort

5 Pour contrôler l'orientation du flux d'air, voir page 25.

Comment Chauffer la Pièce

Sélectionner le mode HEAT lorsque vous souhaitez régler :

- ◆ La température de chauffage
- ◆ La vitesse de ventilation

1 Si nécessaire, appuyer sur le bouton  (ON/OFF)

- Résultats:**
- ◆ Le voyant Marche/Arrêt de la télécommande s'allume.
 - ◆ Le climatiseur se met en marche dans le dernier mode de fonctionnement utilisé.
 - ◆ L'unité intérieure émet un bip.

IMPORTANT Le climatiseur est muni d'un dispositif de sécurité afin d'éviter toute détérioration lorsqu'il est mis en marche après avoir été :

- ◆ Branché sur le secteur
- ◆ Arrêté

Pour cette raison, il ne se met à fonctionner qu'après un délai de trois minutes.

2 Pour choisir le mode HEAT, appuyer sur le bouton MODE jusqu'à ce que  s'affiche en haut de la télécommande sans fil.









- Résultats:**
- ◆ L'unité intérieure émet un bip.
 - ◆ Le climatiseur fonctionne en mode HEAT.

Note Vous pouvez changer de mode à tout moment.

3 Pour régler la température, appuyer sur les boutons TEMPERATURE une ou plusieurs fois jusqu'à ce que la température souhaitée s'affiche. Températures possibles : de 16°C à 30°C.

- Résultats:**
- ◆ Chaque fois que vous appuyez sur un boutons TEMPERATURE:
 - La température est modifiée de 1°C.
 - L'unité intérieure émet un bip.
 - ◆ Le climatiseur commence à chauffer la pièce, si la température de la pièce est inférieure à la température préréglée.

4 Sélectionner la vitesse de ventilation en appuyant sur le bouton FAN une ou plusieurs fois jusqu'à ce que la vitesse souhaitée s'affiche :

-  Automatique (ordre:  →  →  → )
-  Faible
-  Moyen
-  Fort

5 Pour contrôler l'orientation du flux d'air, voir page 25.

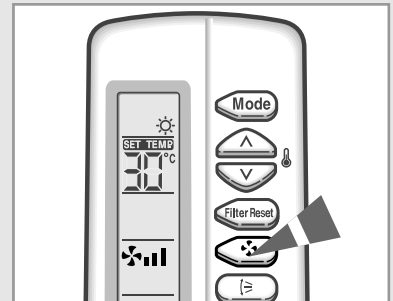
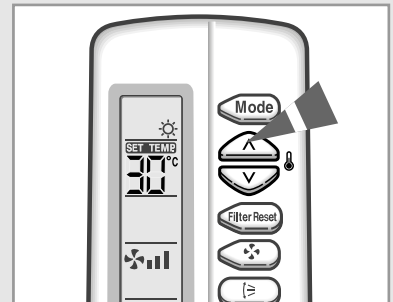
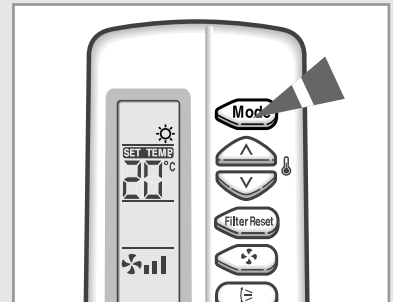
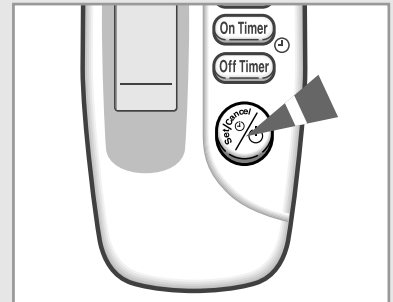

Comment Faire Disparaître l'Excès d'Humidité

Si la pièce est très humide, vous pouvez faire disparaître l'excès d'humidité en évitant de trop abaisser la température de la pièce.

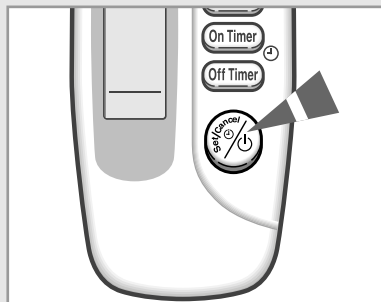

- 1 Si nécessaire, appuyer sur le bouton  (ON/OFF)

Résultats:

- ◆ Le voyant Marche/Arrêt de la télécommande s'allume.
- ◆ Le climatiseur se met en marche dans le dernier mode de fonctionnement utilisé.
- ◆ L'unité intérieure émet un bip.

IMPORTANT Le climatiseur est muni d'un dispositif de sécurité afin d'éviter toute détérioration lorsqu'il est mis en marche après avoir été :

- ◆ Branché sur le secteur
- ◆ Arrêté

Pour cette raison, il ne se met à fonctionner qu'après un délai de trois minutes.

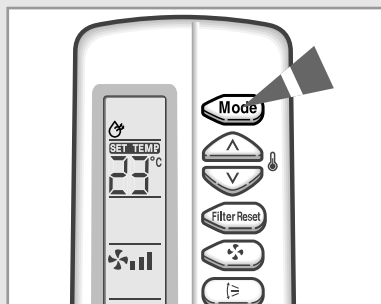

- 2 Pour choisir le mode DRY, appuyer sur le bouton MODE jusqu'à ce que  s'affiche en haut de la télécommande sans fil.

Résultats:

- ◆ L'unité intérieure émet un bip.
- ◆ Le climatiseur fonctionne en mode DRY.

Note Vous pouvez changer de mode à tout moment.

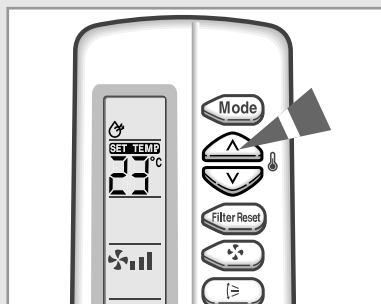

- 3 Pour régler la température, appuyer sur les boutons TEMPERATURE une ou plusieurs fois jusqu'à ce que la température souhaitée s'affiche. Températures possibles : de 18°C à 30°C.

Résultats:

- ◆ Chaque fois que vous appuyez sur un boutons TEMPERATURE:
 - La température est modifiée de 1°C.
 - L'unité intérieure émet un bip.
- ◆ Le climatiseur commence à faire disparaître l'excès d'humidité. La quantité d'air est réglée automatiquement.

Note En mode DRY, la vitesse de ventilation est contrôlée automatiquement.

- 4 Pour contrôler l'orientation du flux d'air, voir page 25.

Comment Aérer la Pièce

Si l'air de la pièce n'a pas été suffisamment renouvelé, vous pouvez aérer la pièce à l'aide de la fonction FAN.

- 1 Si nécessaire, appuyer sur le bouton  (ON/OFF)

Résultats:

- ◆ Le voyant Marche/Arrêt de la télécommande s'allume.
- ◆ Le climatiseur se met en marche dans le dernier mode de fonctionnement utilisé.
- ◆ L'unité intérieure émet un bip.



- 2 Pour choisir le mode FAN, appuyer sur le bouton MODE jusqu'à ce que  s'affiche en haut de la télécommande sans fil.

Résultats:

- ◆ L'unité intérieure émet un bip.
- ◆ Le climatiseur fonctionne en mode FAN.

Note Vous pouvez changer de mode à tout moment.

- 3 Sélectionner la vitesse de ventilation en appuyant sur le bouton FAN une ou plusieurs fois jusqu'à ce que la vitesse souhaitée s'affiche :

-  Faible
-  Moyen
-  Fort

- 4 Pour contrôler l'orientation du flux d'air, voir ci-dessous.

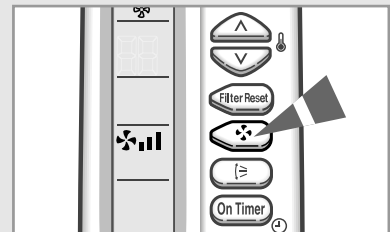
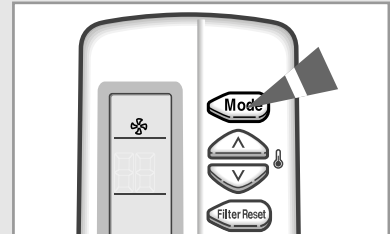

Comment Régler l'Orientation du Flux d'Air

Selon la position de l'unité intérieure, vous pouvez régler l'orientation des lames de flux d'air afin d'accroître l'efficacité du climatiseur.

- 1 Appuyer sur le bouton SWING.

Résultats:

- ◆ Les lames adoptent un mouvement de balayage vertical.
- ◆ L'unité intérieure émet un bip.

IMPORTANT Lorsque le climatiseur est mis en marche, les lames sont déplacées.

- 2 Pour arrêter le balayage les lames, appuyer de nouveau sur le bouton SWING.
Pour régler dans la position souhaitée, appuyer de nouveau sur le bouton SWING jusqu'à ce que les lames adoptent la position souhaitée.

Note Vous pouvez également régler manuellement les lames qui ne répondent pas au bouton SWING.

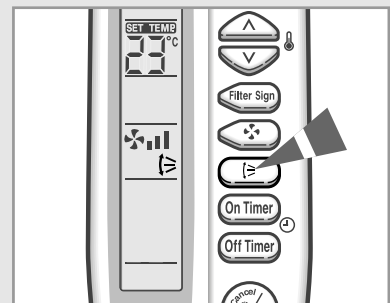

Comment Régler la Minuterie de Mise en Marche

La minuterie de mise en marche vous permet de mettre en marche automatiquement le climatiseur après un espace de temps que vous aurez fixé. La période peut aller de 30 minutes à 24 heures.

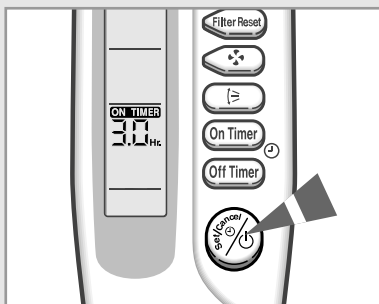
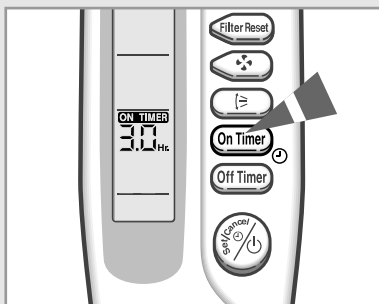

- 1 Pour fixer le temps avant la mise en marche, appuyer sur le bouton ON TIMER une ou plusieurs fois jusqu'à ce que le temps avant la mise en marche s'affiche. Temps possibles : entre 30 minutes et 24 heures.

Résultats: ♦ Chaque fois que vous appuyez sur le bouton ON TIMER :
- Le temps est modifié de 30 minutes jusqu'à cinq heures, de 1 heure entre 6 et 24 heures.

- 2 Appuyer sur le bouton de réglage/annulation  afin de marquer la fin du réglage.

Résultats: ♦ Le temps restant s'affiche.
♦ Le voyant de la minuterie arrête de clignoter.
♦ Le mode sélectionné et la température disparaissent au bout de 5 secondes.
♦ Le climatiseur s'allumera automatiquement et le réglage de la minuterie de mise en marche disparaîtra lorsque le compo aura atteint le temps pré-réglé.

Note Vous pouvez vérifier ou changer le mode de réglage et/ou la température en appuyant sur le bouton MODE ou les boutons TEMPERATURE après avoir réglé la minuterie de mise en marche.

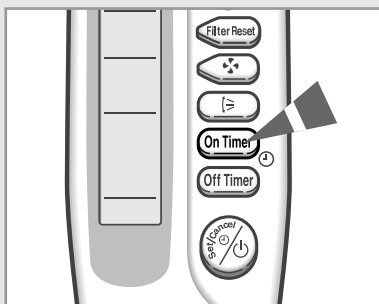

Comment Annuler la Minuterie de Mise en Marche

- 1 Pour annuler la minuterie de mise en marche, appuyer sur le bouton ON TIMER une ou plusieurs fois jusqu'à ce que le réglage de la minuterie de mise en marche disparaisse.

- 2 Appuyer sur le bouton de Réglage/Annulation .

Note Si vous souhaitez mettre en marche votre climatiseur avant que la minuterie atteigne le temps pré-réglé, appuyer sur le bouton (ON/OFF) .

Comment Régler la Minuterie d'Arrêt

La minuterie d'arrêt vous permet d'arrêter automatiquement le climatiseur après un espace de temps que vous aurez fixé. La période peut aller de 30 minutes à 24 heures.



- 1 Pour fixer le temps avant l'arrêt, appuyer sur le bouton OFF TIMER une ou plusieurs fois jusqu'à ce que le temps avant l'arrêt s'affiche.
Temps possibles : entre 30 minutes et 24 heures.

Résultats: ♦ Chaque fois que vous appuyez sur le bouton OFF TIMER :
- Le temps est modifié de 30 minutes jusqu'à cinq heures, de 1 heure entre 6 et 24 heures.

- 2 Appuyer sur le bouton de Réglage/Annulation  afin de marquer la fin du réglage.

Résultats: ♦ Le temps restant s'affiche.
♦ Le voyant de la minuterie arrête de clignoter.
♦ Le mode sélectionné et la température disparaissent au bout de 5 secondes.
♦ Le climatiseur s'arrêtera automatiquement et le réglage de la minuterie d'arrêt disparaîtra lorsque le compueur aura atteint le temps pré-réglé.

Exemple Si vous souhaitez mettre en marche le climatiseur dans 2 heures et l'arrêter deux après :

1. Appuyer sur le bouton ON TIMER jusqu'à ce que 2.0 Hr s'affiche.
2. Appuyer sur le bouton de Réglage/Annulation .
3. Appuyer sur le bouton OFF TIMER jusqu'à ce que 4.0 Hr s'affiche.
4. Appuyer sur le bouton de Réglage/Annulation .

Note Vous pouvez vérifier ou changer le mode de réglage et/ou la température en appuyant sur le bouton MODE ou les boutons TEMPERATURE après avoir réglé la minuterie d'arrêt.

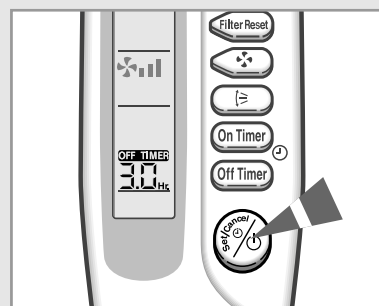
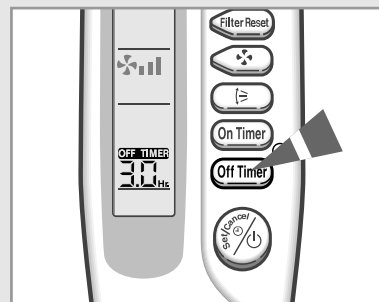

Comment Annuler la Minuterie d'Arrêt

- 1 Pour annuler la minuterie d'arrêt, appuyer sur le bouton OFF TIMER une ou plusieurs fois jusqu'à ce que le réglage de la minuterie d'arrêt disparaisse.

- 2 Appuyer sur le bouton de Réglage/Annulation .

Note Si vous souhaitez arrêter votre climatiseur avant que la minuterie atteigne le temps pré-réglé, appuyer sur le bouton (ON/OFF) .

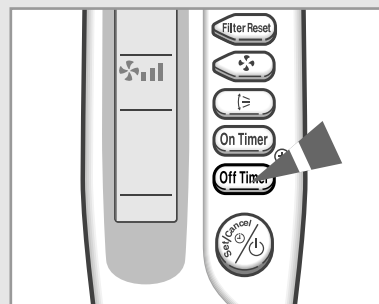

Comment Utiliser le Contrôleur Centralisé

El contrôleur centralisé es accesorio opcional.

*Le contrôleur centralisé permet de contrôler 16 climatiseurs en même temps. En revanche, il ne permet pas de régler la température de refroidissement/chauffage et la minuterie. Si vous possédez la télécommande câblée, **CENTRALIZED CONTROL** (contrôle centralisé) s'affiche en haut de la télécommande.*

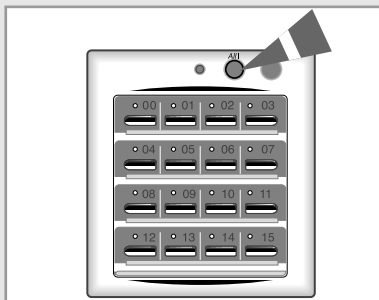

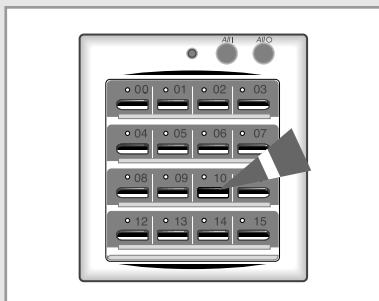

- 1 Pour mettre en marche tous les climatiseurs reliés au contrôleur Marche/Arrêt, appuyer sur le bouton de mise en marche  (ALL ON).

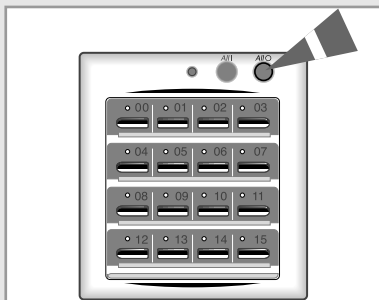

- 2 Pour mettre en marche/arrêter un climatiseur spécifique, appuyer sur le bouton Marche/Arrêt  .

Résultats: ♦ Le voyant Marche/Arrêt est allumé lorsque le climatiseur fonctionne.



- 3 Pour arrêter tous les climatiseurs reliés au contrôleur centralisé appuyer sur le bouton d'arrêt  (ALL OFF).

Conseils d'Utilisation

Voici quelques conseils à suivre lors de l'utilisation du climatiseur.

Aspect	Conseil
Chauffage	<p>La pompe à chaleur du climatiseur absorbe la chaleur de l'air extérieur pour l'amener à l'intérieur. Si la température extérieure est élevée, la capacité à chauffer du climatiseur diminuera également. Si la pièce n'est pas encore assez chaude, il est recommandé d'utiliser un appareil de chauffage supplémentaire.</p>
Givre	<p>Lorsque la température extérieure est faible et le taux d'humidité élevé, du givre peut se former sur l'unité extérieure en mode HEAT.</p> <p>Si c'est le cas:</p> <ul style="list-style-type: none">◆ Le climatiseur ne chauffe plus.◆ Le mode de dégivrage se déclenchera automatiquement pour une durée d'environ sept minutes. <p>Aucune intervention de votre part n'est nécessaire ; au bout d'environ sept minutes, le climatiseur se remet en marche normalement.</p>
Températures intérieure et extérieure élevées	<p>Si les températures intérieure et extérieure sont élevées et si le climatiseur fonctionne en mode HEAT, le ventilateur de l'unité extérieure et le compresseur peuvent s'arrêter momentanément.</p> <p>Ceci est normal ; attendre simplement jusqu'à ce que le climatiseur se remette en marche.</p>
Coupure de courant	<p>En cas de panne de courant pendant le fonctionnement du climatiseur, ce dernier se met hors tension. Lorsque le courant est rétabli, le climatiseur se remet en marche dans le dernier mode de fonctionnement utilisé.</p>

Nettoyer le Climatiseur

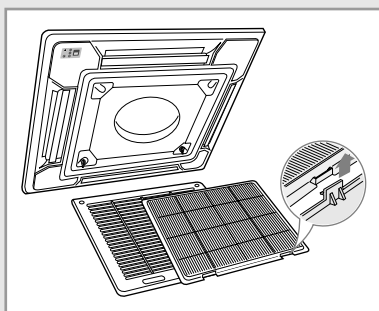
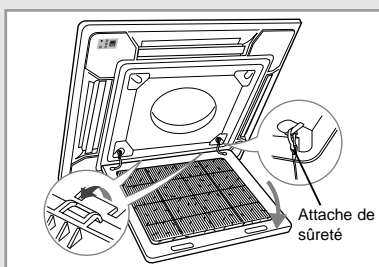
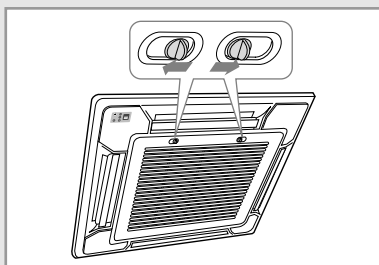

Afin de profiter au maximum du climatiseur, il est important de le nettoyer régulièrement pour enlever la poussière accumulée dans le filtre à air.

IMPORTANT Avant de nettoyer le climatiseur, le mettre hors tension en le débranchant au niveau de la prise secteur.

1 Ouvrir la grille frontale en tirant sur les taquets de l'unité.

IMPORTANT Faire preuve de prudence lors du démontage de la grille frontale et vérifier que les attaches de sûreté ont été bien installées. La grille frontale pourrait tomber subitement et donc vous blesser.

2 Retirer la grille frontale.

2-1 Retirer les attaches de sûreté.

2-2 Ouvrir la grille frontale à environ 45° et la tirer vers l'avant.

3 Sortir le filtre à air.

4 Dépoussiérer le filtre à air à l'aide d'un aspirateur ou d'une brosse. Si la couche de poussière est très importante, plonger le filtre à air dans un détergent liquide chaud, puis le secouer verticalement.

Note Après avoir installé le "Bio-Pure Filter", s'assurer de ne pas verser de liquide sur le filtre.

5 Sécher le filtre à air.

6 Insérer le filtre dans la grille frontale.

7 Nettoyer l'unité à l'aide d'un aspirateur ou d'une brosse environ une fois par mois.

8 Remonter la grille frontale et les attaches de sûreté.

Note Vous pouvez utiliser les 4 points de l'unité intérieure lors de l'installation de la grille frontale et des attaches de sûreté.

Note Après avoir remonté le climatiseur, appuyer sur le bouton FILTER RESET.

Télécommande câblée

Télécommande sans fil

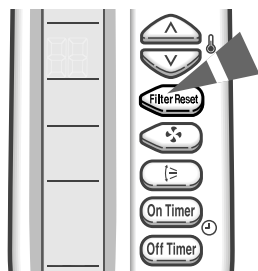
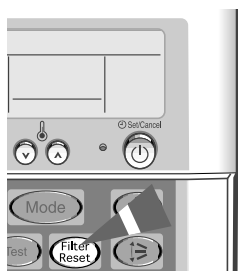

Comment Installer le Bio-Pure Filter (optionnel)

Un "Bio-Pure Filter" peut être monté sur le climatiseur afin de mieux retenir les poussières. Bien que cela dépende de l'utilisation du climatiseur, le filtre doit être généralement changé tous les trois mois.

- 1 Retirer l'emballage en vinyle du filtre.

Note Ne retirer l'emballage du filtre que si vous souhaitez l'utiliser.

- 2 Ouvrir la grille frontale en tirant sur les taquets de l'unité.

- 3 Retirer la grille frontale.

3-1 Retirer les attaches de sûreté.

3-2 Ouvrir la grille frontale à environ 45° et la tirer vers l'arrière.

- 4 Sortir le filtre à air.

- 5 Placer le Bio-Pure Filter au centre du filtre à air.

- 6 Fixer le Bio-Pure Filter à l'aide de quatre vis.

- 7 Remonter le filtre, la grille frontale et les attaches de sûreté.

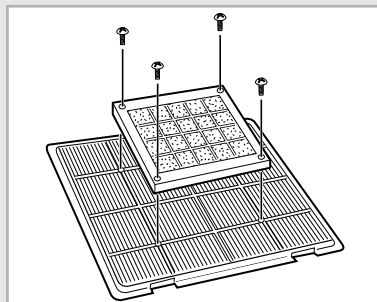

Température et Humidité de Fonctionnement

Vous pouvez utiliser le climatiseur dans les fourchettes de température et d'humidité suivantes.

Si vous utilisez le climatiseur à...	Alors...
Une température élevée	Le dispositif de protection contre la surchauffe est susceptible de se déclencher, arrêtant le climatiseur.
Une température faible	Un dysfonctionnement, une fuite d'eau par exemple, peut s'opérer si l'échangeur de chaleur gèle.
Un taux d'humidité élevé	Des gouttes de condensation peuvent se former sur l'enveloppe de l'unité en cas d'utilisation prolongée.



Mode	Température extérieure	Température intérieure	Humidité intérieure
Chauffage	-5°C etl 21°C environ	15°C etl 27°C environ	-
Refroidissement	-5°C etl 43°C environ	21°C etl 32°C environ	80% maximum
Séchage	21°C etl 43°C environ	21°C etl 32°C environ	-

※ *Si l'appareil est sur le mode chauffage alors que la température extérieure est inférieure à 0°C, l'appareil ne peut fonctionner à pleine capacité.*

Si l'appareil est sur le mode refroidissement alors que la température intérieure est supérieure à 33°C, l'appareil ne peut fonctionner à pleine capacité.

Problèmes et Solutions

En cas de problème, commencer d'abord par effectuer les vérifications suivantes. Elles vous éviteront peut-être de faire appel inutilement au service après-vente.

Problème	Explication/Solution
Le climatiseur ne fonctionne pas du tout	◆ Vérifier si le disjoncteur du climatiseur a bien été déclenché.
Télécommande câblée	
Le climatiseur ne répond pas à la télécommande	◆  s'affiche sur la télécommande câblée. Dans ce cas, arrêter le climatiseur et contacter le service après-vente.
Télécommande câblée	
Lorsque vous mettez en marche/arrêtez le climatiseur, il ne se met pas en marche/ne s'arrête pas immédiatement.	◆ Dans le cas où plusieurs climatiseurs sont regroupés, les climatiseurs connectés à la télécommande câblée se mettent en marche/s'arrêtent dans l'ordre. Cela peut prendre un certain temps(jusqu'à 32 secondes).
Télécommande sans fil	
Le climatiseur ne répond pas à la télécommande	◆ Vérifier qu'il n'y a pas d'obstacle entre vous et l'unité. ◆ Vérifier l'état des piles de la télécommande sans fil(voir page 11). ◆ Vérifier que vous n'êtes pas trop loin de l'unité (sept mètres maximum).
Télécommande sans fil	
Vous n'entendez pas de bip lorsque vous appuyez sur le bouton  (ON/OFF) de la télécommande	◆ Vérifier que la télécommande est orientée vers le capteur de la télécommande de l'unité intérieure. ◆ Vérifier l'état des piles de la télécommande. ◆ S'il y a une lumière forte autour de conditionneur d'air, un trois longueur d'ondes ou signe au néon par exemple, l'appareil ne peut pas être opéré par le télécommander. Dans ce cas là, employez le télécommander près du capteur.
Le climatiseur ne refroidit pas et ne chauffe pas	◆ Vérifier le mode de fonctionnement que vous avez sélectionné. ◆ La température de la pièce peut être trop basse ou trop élevée. ◆ Le filtre à air peut être bouché ; voir page 30 pour nettoyer le filtre. ◆ Vérifier qu'il n'y a pas d'obstacle devant l'unité extérieure.
La température souhaitée n'est jamais atteinte et le climatiseur s'arrête fréquemment	◆ Vérifier que la température souhaitée a été réglée correctement. ◆ Augmenter la vitesse de ventilation

Spécifications Techniques

Modèle	Alimentation	Emballage		
		Papier	Plastique	Bois
ACH 1800E	1Ø, 220-240V~, 50Hz			
ACH 2400E				
CH18ZA				
CH24ZA				
CH18CA				
CH24CA				
ACH 3600G	3Ø, 380-415V~, 50Hz			
ACH 4400G				
CH36ZA				
CH44ZA				
CH36CA				
CH44CA				

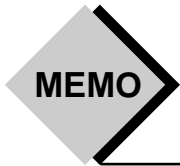

A series of horizontal dotted lines for writing, starting below a solid horizontal line that extends from the MEMO label.

**THIS AIR CONDITIONER IS MANUFACTURED BY:
ESTE AIRE ACONDICIONADO HA SIDO FABRICADO POR:
QUESTO CONDIZIONATORE D'ARIA È PRODOTTO DA:
ESTE APARELHO DE AR CONDICIONADO É FABRICADO POR:
CE CLIMATISEUR EST FABRIQUE PAR:
DIESE KLIMAANLAGE IST FABRIZIERT VON:
ΑΥΤΗ Η ΣΥΣΚΕΥΗ ΚΑΤΑΣΚΕΥΑΣΤΗΚΕ ΑΠΟ :
ЭТОТ КОНДИЦИОНЕР ИЗГОТОВЛЕН ФИРМОЙ:**



ELECTRONICS