

WD0804W8(E/N/S/V/W)
WD0802W8(E/N/S/V/W)
WD0804Y8(E/N/S/V/W)
WD0802Y8(E/N/S/V/W)

Lave-linge séchant

Manuel d'utilisation

Un monde de possibilités

Nous vous remercions d'avoir choisi ce produit Samsung.
Afin de bénéficier d'un service plus complet, veuillez enregistrer votre produit à l'adresse

www.samsung.com/register

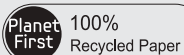

caractéristiques de votre nouveau lave-linge Samsung

Avec ce nouveau lave-linge, faire une lessive prend un tout autre sens. Fonction spéciale à bulles d'air, économies d'énergie. Le nouveau lave-linge Samsung possède toutes les caractéristiques qui transformeront la lessive en un véritable jeu d'enfant.

- **Lavage avec Eco Bubble**

Le système Eco Bubble de Samsung permet d'améliorer le niveau de propreté tout en prenant un grand soin des tissus. Eco Bubble permet de distribuer de façon équitable la lessive et de pénétrer les tissus en profondeur et plus rapidement.

- **Du lavage au séchage avec un seul bouton**

Pratique : vous pouvez laver et sécher sans interruption. 4 programmes de séchage différents peuvent ainsi être sélectionnés à l'aide d'un seul bouton:

Prêt à ranger (programme standard), Séchage basse température, Repassage, Temps de séchage (30 min à 270 min) Ces programmes de séchage peuvent également être sélectionnés indépendamment des programmes de séchage.

- **Air Refresh**

Le système Air Refresh permet d'éliminer de manière économique et efficace les microbes, mites et particules malodorantes, dont la sueur acide et la nicotine, afin de redonner à vos vêtements un peu de fraîcheur en seulement 30 minutes.

- Adaptés au programme Air Refresh : manteaux en laine, pulls en coton, sweats, costumes, oreillers, coussins, peluches
- Non adaptés : cuir, soie, velours, couvertures, etc.

- **Lavage rapide**

Quand il n'y a pas de temps à perdre ! Il répond ainsi aux besoins des utilisateurs d'aujourd'hui : désormais, vous pouvez laver vos vêtements préférés (jusqu'à 2 kg) en 15 minutes !

- **Moteur Quiet Drive**

Le moteur Quiet Drive, une exclusivité Samsung, fonctionne sans courroie ni engrenage et permet ainsi de réduire les vibrations et le bruit tout en augmentant la durée de vie de la machine.

- **Nettoyage tambour Éco**

La fonction Eco Drum Clean (Nettoyage tambour Éco) permet d'entretenir la propreté du lave-linge, sans ajouter de nettoyant chimique ni d'eau de Javel. Ce programme de nettoyage spécial vous donne l'assurance d'avoir toujours un tambour propre et sans odeur.

- **Bébé coton**

Votre lave-linge Samsung propose des programmes spéciaux pour protéger les vêtements des enfants à la peau sensible. Ils réduisent les irritations de la peau des enfants en diminuant les résidus de lessive. Ces programmes permettent en outre de classer le linge en différents types ; le lavage est donc effectué selon les caractéristiques de chaque chargement. Les enfants ressentent ainsi une agréable sensation de propreté lorsqu'ils mettent leurs vêtements.

- **Certifié pour les lainages**

L'efficacité de ce lave-linge sur les lainages lavables en machine a été testée et approuvée par la société Woolmark. Cela garantit un lavage efficace et un soin du linge spécifique pour les lainages. Les textiles devront être lavés conformément aux instructions figurant sur les étiquettes des vêtements et selon les spécifications de Woolmark et de Samsung.

- **Arrêt différé**

Ce lave-linge vous permet de différer le l'arrêt d'un programme de 19 heures maximum, par tranches d'une heure, et vous offre ainsi un confort d'utilisation optimal.

- **Sécurité enfant**

La fonction Sécurité enfant empêche les plus jeunes de jouer avec le lave-linge. Cette fonction de sécurité empêche non seulement les enfants de jouer avec les fonctions du lave-linge, mais elle vous avertit aussi lorsqu'elle est activée.

Ce manuel contient de précieuses informations relatives à l'installation, à l'utilisation et à l'entretien de votre nouveau lave-linge Samsung. Reportez-vous aux descriptions du panneau de commande, aux consignes d'utilisation du lave-linge, ainsi qu'aux conseils pratiques pour profiter pleinement des caractéristiques et fonctions de pointe de votre machine. La section « Codes d'erreur et de dépannage » de la page 39 vous explique ce qu'il y a lieu de faire en cas de problème avec votre nouveau lave-linge.

consignes de sécurité

Félicitations pour l'achat de votre nouveau lave-linge Samsung. Ce manuel contient de précieuses informations concernant l'installation, l'utilisation et l'entretien de votre appareil. Prenez le temps de le lire afin de tirer pleinement profit de toutes les fonctionnalités qu'offre votre lave-linge.

REMARQUES IMPORTANTES SUR LES CONSIGNES DE SÉCURITÉ











Lisez attentivement ce manuel afin d'utiliser cet appareil en toute sécurité et de profiter pleinement de toutes ses fonctionnalités ; conservez-le dans un endroit sûr situé à proximité du lave-linge afin de pouvoir facilement vous y reporter en cas de besoin. N'utilisez pas cet appareil autrement que pour l'usage auquel il est destiné, conformément aux consignes du manuel.

Les consignes de sécurité et les avertissements décrits dans ce manuel ne sont pas exhaustifs. Il est de votre responsabilité de faire preuve de bon sens, de prudence et de discernement lors de l'installation, de l'entretien ou de l'utilisation de votre lave-linge.

Ces consignes d'utilisation couvrant plusieurs modèles, il se peut que les caractéristiques de votre lave-linge diffèrent légèrement de celles décrites dans ce manuel ; ainsi, certaines icônes d'avertissement peuvent ne pas s'appliquer à votre machine. Pour toute question, contactez votre centre de réparation le plus proche ou connectez-vous sur www.samsung.com.

SYMBOLES ET MESURES DE SÉCURITÉ IMPORTANTS

Signification des icônes et signes repris dans ce manuel d'utilisation :

| | |
|---|--|
|  AVERTISSEMENT | Risques ou pratiques inadaptées susceptibles de causer de graves blessures ou des dommages matériels . |
|  ATTENTION | Risques ou pratiques inadaptées susceptibles de causer des blessures ou des dommages matériels . |
|  ATTENTION | Pour réduire le risque d'incendie, d'explosion, d'électrocution ou de blessure personnelle lors de l'utilisation de votre lave-linge, observez les consignes élémentaires de sécurité suivantes: |
|  | NE PAS faire. |
|  | NE PAS démonter. |
|  | NE PAS toucher. |
|  | Suivre attentivement les instructions. |
|  | Débrancher la prise murale. |
|  | S'assurer que l'appareil est relié à la terre afin d'éviter tout choc électrique. |
|  | Contactez le service d'assistance technique pour obtenir de l'aide. |
|  | Remarque |

Ces symboles d'avertissement ont pour but d'éviter tout risque de blessure corporelle. Respectez-les en toutes circonstances.

Lisez attentivement la section Consignes de sécurité de ce manuel et conservez ce dernier en lieu sûr afin de pouvoir le consulter ultérieurement.

-  Lisez attentivement toutes les consignes avant d'utiliser l'appareil.

Comme avec tout équipement électrique ou comportant des parties mobiles, il existe un certain nombre de dangers potentiels. Pour utiliser cet appareil en toute sécurité, familiarisez-vous avec son fonctionnement et restez prudent lorsque vous l'employez.

Ne laissez pas les enfants (ou les animaux domestiques) jouer sur ou dans le lave-linge. Le hublot du lave-linge ne s'ouvre pas facilement de l'intérieur ; un enfant peut donc se blesser gravement s'il est enfermé dans l'appareil.



Cet appareil n'est pas conçu pour être utilisé par des personnes (y compris les enfants) inexpérimentées ou dont les capacités physiques, sensorielles ou mentales sont réduites, sauf si celles-ci sont sous la surveillance ou ont reçu les instructions d'utilisation appropriées de la personne responsable de leur sécurité.

Les enfants ne doivent pas utiliser l'appareil sans la surveillance d'un adulte.

Si la prise (cordon d'alimentation) est endommagée, elle doit être remplacée par le fabricant, son réparateur ou une personne disposant des qualifications équivalentes afin d'éviter tout danger.

L'appareil doit être positionné de telle manière à ce que la prise de courant, les robinets d'arrivée d'eau et les tuyaux d'évacuation restent accessibles en permanence.

Si le lave-linge comporte des orifices de ventilation à la base, veillez à ne pas obstruer ces derniers.

Utilisez uniquement des tuyaux neufs

INSTRUCTIONS CONCERNANT LA MARQUE DEEE



Mise au rebut du produit (matériel électrique et électronique)

(en vigueur dans les pays de l'Union européenne et dans d'autres pays d'Europe possédant un système de tri des déchets.)

Ce symbole présent sur le produit, ses accessoires et/ou la documentation qui l'accompagne indiquent que le produit ainsi que ses composants électroniques (ex : chargeur, écouteurs, câble USB) ne doivent pas être jetés avec les déchets ménagers une fois leur durée de vie achevée. Pour éviter toute atteinte à l'environnement ou à la santé humaine due à une élimination non contrôlée des déchets, séparez ces éléments des autres types de déchets et recyclez les de manière responsable en vue d'une réutilisation durable des matériaux.

Les utilisateurs particuliers doivent contacter le revendeur auprès duquel ils ont acheté ce produit ou leur mairie pour obtenir des informations sur l'endroit où et la manière de recycler ces éléments dans le respect de l'environnement.

Les entreprises doivent contacter leur fournisseur et vérifier les conditions générales du contrat d'achat. Ce produit ainsi que ses composants et accessoires électroniques ne doivent pas être mélangés aux autres déchets commerciaux lors de leur mise au rebut.

consignes de sécurité



SYMBOLES D'AVERTISSEMENT A RESPECTER ABSOLUMENT POUR L'INSTALLATION



L'installation de cet appareil doit être effectuée par un technicien ou un centre de réparation qualifié.

- Le non-respect de cette consigne peut entraîner des chocs électriques, des incendies, une explosion, des problèmes avec le produit ou des blessures.

Cet appareil étant très lourd, prenez toutes les précautions nécessaires pour le soulever.

Branchez le cordon d'alimentation sur une prise murale 220-240V / 50Hz ou supérieure et utilisez cette prise uniquement pour cet appareil. N'utilisez pas de rallonge.

- Le fait de partager une prise murale avec d'autres appareils à l'aide d'une multiprise ou d'une rallonge peut entraîner des chocs électriques ou des incendies.
- Assurez-vous que la tension, la fréquence et le courant sont identiques à ceux inscrits sur les spécifications du produit. Le non-respect de cette consigne peut entraîner des chocs électriques ou des incendies. Branchez correctement le cordon d'alimentation dans la prise murale.

Éliminez régulièrement toute eau, poussière ou corps étranger des prises murales et zones de contact à l'aide d'un chiffon sec.

- Débranchez le cordon d'alimentation et nettoyez-le à l'aide d'un chiffon sec.
- Le non-respect de cette consigne peut entraîner des chocs électriques ou des incendies.

Branchez le cordon d'alimentation dans la prise murale dans le bon sens, de sorte que le cordon soit dirigé vers le sol.

- Si vous branchez le cordon d'alimentation dans l'autre sens, les fils électriques à l'intérieur du câble pourront être endommagés, entraînant un risque de choc électrique ou d'incendie.

Conservez tous les matériaux d'emballage hors de portée des enfants ; les matériaux d'emballage présentent des dangers pour les enfants.

- Si un enfant met un sac en plastique sur sa tête, il risque de s'asphyxier.

Si la prise ou le cordon d'alimentation est endommagé(e), contactez le centre de réparation le plus proche.



Cet appareil doit être correctement mis à la terre.

Ne reliez pas le conducteur de terre de l'appareil à un tuyau de gaz, un tuyau de canalisation en plastique ou une ligne téléphonique.

- Cela pourrait causer des chocs électriques, des incendies, une explosion ou des problèmes avec le produit.
- Ne branchez jamais le cordon d'alimentation sur une prise qui n'est pas correctement reliée à la terre et qui n'est pas conforme aux réglementations locales et nationales en vigueur.



N'installez jamais cet appareil près d'un radiateur ou de matériaux inflammables.

N'installez pas ce produit dans un lieu humide, huileux ou poussiéreux, ou dans un lieu exposé aux rayons directs du soleil, à l'eau ou aux intempéries.

N'installez pas cet appareil dans une pièce non chauffée

- Le gel risquerait de faire éclater les tuyaux.

N'installez pas l'appareil dans un lieu où une fuite de gaz est susceptible de se produire.

- Cela pourrait entraîner un choc électrique ou un incendie.

N'utilisez pas de transformateur électrique.

- Il pourrait entraîner un incendie ou un choc électrique.

N'utilisez pas de prise ou de cordon d'alimentation endommagé(e) ou de prise murale mal fixée.

- Cela pourrait entraîner un choc électrique ou un incendie.

Ne tirez pas et ne pliez pas excessivement le cordon d'alimentation.

Ne vrillez pas et n'attachez pas le cordon d'alimentation.

N'accrochez pas le cordon d'alimentation sur un objet métallique, ne posez pas d'objet lourd sur le cordon d'alimentation, ne l'insérez pas entre des objets et ne le coincez pas dans l'espace situé derrière l'appareil.

- Cela pourrait entraîner un choc électrique ou un incendie.

Ne tirez pas sur le cordon d'alimentation pour le débrancher.

- Débranchez le cordon en tenant la prise.
- Le non-respect de cette consigne peut entraîner des chocs électriques ou des incendies.

Ne posez pas les cordons et les tuyaux dans les endroits de passage.



ATTENTION

SIGNES DE PRÉCAUTION POUR L'INSTALLATION



Cet appareil doit être positionné de façon à permettre l'accès à la prise d'alimentation.

- Le non-respect de cette consigne peut entraîner un choc électrique en cas de fuites de courant.

Installez l'appareil sur un sol plan et dur, capable de supporter son poids.

- Le non-respect de cette consigne peut entraîner des vibrations, des mouvements et des bruits anormaux ou des problèmes avec l'appareil.



AVERTISSEMENT

SYMBOLES D'AVERTISSEMENT A RESPECTER ABSOLUMENT LORS DE L'UTILISATION



En cas d'inondation, coupez immédiatement l'alimentation en eau et l'alimentation électrique et contactez votre centre de réparation le plus proche.

- Ne touchez pas la prise d'alimentation avec des mains mouillées.
- Vous risqueriez de vous électrocuter.

Si l'appareil émet des bruit anormaux ou dégage une odeur de brûlé ou de la fumée, débranchez-le immédiatement et contactez votre centre de réparation le plus proche.

- Le non-respect de cette consigne peut entraîner des chocs électriques ou des incendies.

En cas de fuite de gaz (propane, gaz LP, etc.) ventilez immédiatement sans toucher à la prise d'alimentation. Ne touchez pas l'appareil ou le cordon d'alimentation.

- N'utilisez pas de ventilateur.
- Une étincelle peut entraîner une explosion ou un incendie.

Ne laissez pas les enfants jouer sur ou dans le lave-linge. Avant de vous débarrasser de votre lave-linge, démontez-en le hublot

- afin d'éviter qu'un enfant ne se fasse piéger à l'intérieur de la machine.

Assurez-vous de retirer l'emballage (mousse, polystyrène) fixé au bas du lave-linge avant d'utiliser celui-ci.

consignes de sécurité

 Ne lavez jamais de linge ayant été en contact avec de l'essence, du kérosène, du benzène, des diluants de peinture ou toute autre substance inflammable ou explosive.

- Cela pourrait entraîner un choc électrique, un incendie ou une explosion.

Ne forcez pas l'ouverture du hublot pendant le fonctionnement de l'appareil (lavage à haute température/séchage/essorage).

- Une fuite peut entraîner des brûlures ou rendre le sol glissant.

Cela pourrait entraîner des blessures.

- L'ouverture forcée du hublot peut entraîner des dommages sur l'appareil et des blessures.

N'insérez pas votre main sous le lave-linge.

- Cela pourrait entraîner des blessures.

Ne touchez pas la prise d'alimentation avec des mains mouillées.

- Cela pourrait entraîner un choc électrique.

N'éteignez pas l'appareil en débranchant la prise d'alimentation pendant qu'un cycle de fonctionnement est en cours.

- Le fait de rebrancher la prise d'alimentation dans la prise murale peut provoquer une étincelle et entraîner un choc électrique ou un incendie.

Ne laissez pas les enfants ou des personnes handicapées utiliser ce lave-linge sans surveillance. Ne laissez pas les enfants monter sur l'appareil.

- Le non-respect de cette consigne peut entraîner des chocs électriques, des brûlures ou des incendies.

N'insérez pas votre main ou un objet métallique sous le lave-linge pendant son fonctionnement.

- Cela pourrait entraîner des blessures.

Ne débranchez pas l'appareil en tirant sur le cordon d'alimentation : maintenez toujours fermement la prise et débranchez.

- Un cordon endommagé risque de provoquer un court-circuit, un incendie ou une électrocution.

 Ne tentez pas de réparer, de démonter ou de modifier l'appareil vous-même.

- N'utilisez pas de fusible (cuivre, fil d'acier, etc.) autres que le fusible standard.
- En cas de besoin de réparation ou de réinstallation de l'appareil, contactez le centre de réparation le plus proche.
- Le non-respect de cette consigne peut entraîner des chocs électriques, des incendies, des problèmes avec le produit ou des blessures.

 Si le tuyau d'arrivée d'eau se déconnecte du robinet et inonde l'appareil, débranchez la prise d'alimentation.

- Le non-respect de cette consigne peut entraîner des chocs électriques ou des incendies.

Débranchez la prise d'alimentation lorsque l'appareil n'est pas utilisé pendant des périodes prolongées ou lors d'orages violents.

- Le non-respect de cette consigne peut entraîner des chocs électriques ou des incendies.



ATTENTION

SIGNES DE PRÉCAUTION LORS DE L'UTILISATION



Si le lave-linge est souillé par des corps étrangers tels que détergent, saletés, déchets alimentaires etc., débranchez la prise d'alimentation et nettoyez le lave-linge à l'aide d'un chiffon doux humide.

- À défaut, une décoloration, une déformation, des dommages ou de la rouille peuvent apparaître.

La vitre du hublot peut être endommagée par un impact fort. Utilisez le lave-linge avec précaution.

- Lorsque la vitre du hublot est endommagée, il existe un risque de blessures.

Après une interruption d'arrivée d'eau ou en rebranchant le tuyau d'arrivée d'eau au robinet, ouvrez celui-ci lentement.

Ouvrez le robinet d'arrivée d'eau lentement après une période prolongée de non-utilisation.

- La pression d'air dans le tuyau d'arrivée d'eau ou la canalisation d'eau peut entraîner des dommages à certaines pièces ou une fuite d'eau.

En cas de vidange défectueuse durant un cycle, vérifiez s'il y a un problème de vidange.

- En cas d'inondation (problème de vidange), il existe un risque de choc électrique ou d'incendie.

Introduisez complètement le linge dans le lave-linge afin qu'il ne reste pas coincé dans la porte.

- Si du linge reste coincé dans la porte, il peut être endommagé, ainsi que le lave-linge, ou une fuite d'eau peut survenir.

Assurez-vous que le robinet est fermé lorsque le lave-linge n'est pas utilisé.

- Assurez-vous que la vis sur le raccord du tuyau d'arrivée d'eau est correctement serrée.
- Le non-respect de cette consigne peut entraîner des dommages matériels et des blessures.

Vérifiez que le joint en caoutchouc n'est pas souillé de substances étrangères (déchets, fil, etc.)

- Si le hublot n'est pas complètement fermé, des fuites d'eau peuvent en résulter.

Ouvrez le robinet et vérifiez que le raccord du tuyau d'arrivée d'eau est fermement serré et qu'il n'y a aucune fuite d'eau avant d'utiliser l'appareil.

- Si les vis ou le raccord du tuyau d'arrivée d'eau sont desserrés, des fuites d'eau peuvent survenir.

consignes de sécurité

-  Ne montez pas sur l'appareil et ne placez pas d'objets (tels que linge, bougies allumées, cigarettes allumées, vaisselle, produits chimiques, objets métalliques, etc.) sur l'appareil.
- Cela pourrait causer des chocs électriques, des incendies, des problèmes avec l'appareil ou des blessures.
- Ce pulvériser pas de matières volatiles telles que de l'insecticide sur la surface de l'appareil.
- En plus d'être nocives pour l'être humain, elles peuvent également entraîner des chocs électriques, des incendies ou des problèmes avec l'appareil.
- Ne placez pas d'objet générant un champ électromagnétique à proximité du lave-linge.
- Ceci pourrait entraîner des blessures résultant de dysfonctionnements.
- L'eau vidangée durant un cycle de séchage ou de lavage à haute température étant chaude, ne touchez pas cette eau.
- Cela pourrait entraîner des brûlures ou des blessures.
- Ne lavez pas, n'essorez pas et ne séchez pas de sièges, de tapis ou de vêtements imperméables (*), sauf si votre appareil possède un programme spécial pour ce genre d'articles.
- Ne lavez pas de tapis épais et durs même s'ils portent le sigle lave-linge sur leur étiquette d'entretien.
 - Ceci pourrait provoquer des vibrations anormales entraînant des blessures ou des dommages sur le lave-linge, les murs, le sol ou le linge.
- * Linge de lit en laine, vêtements de pluie, veste de pêche, pantalons de ski, sacs de couchage, protections de langes, vêtements de sudation, de cyclisme, de motocyclisme, bâches automobiles, etc.
- Ne faites pas fonctionner le lave-linge sans le tiroir à lessive.
- Ceci pourrait entraîner un choc électrique ou des blessures résultant de la fuite d'eau.
- Ne touchez pas l'intérieur du tambour alors qu'il est chaud, durant ou juste après le séchage.
- Cela pourrait entraîner des brûlures.
- N'introduisez pas votre main dans le tiroir à lessive après l'avoir ouvert.
- Vous risqueriez de vous blesser si votre main restait bloquée. Ne placez pas d'objets (ex. : chaussures, déchets alimentaires, animaux) autres que du linge dans le lave-linge.
 - Ceci pourrait endommager le lave-linge ou provoquer des vibrations anormales entraînant des blessures, voire la mort dans le cas d'animaux domestiques.
- N'actionnez pas les boutons à l'aide d'objets tranchants tels que des aiguilles, des couteaux, les ongles etc.
- Cela pourrait entraîner un choc électrique ou des blessures.
- Ne lavez pas de linge entré en contact avec des huiles, crèmes ou lotions utilisées dans les salons de beauté ou de massage.
- Ceci pourrait provoquer une déformation du joint en caoutchouc, entraînant des fuites d'eau.
- Ne laissez pas d'objets métalliques tels que des épingles de sûreté ou des épingles à cheveux dans le tambour ; ne laissez pas d'agent de blanchiment dans le tambour pendant des périodes prolongées.
- Ceci pourrait entraîner l'apparition de rouille sur le tambour.
 - Si de la rouille commence à se former sur la surface du tambour, appliquez-y un produit de nettoyage (neutre) et frottez à l'aide d'une éponge. N'utilisez jamais de brosse métallique.

N'utilisez pas directement de solvants de nettoyage à sec et ne lavez, ne rincez et n'essorez pas de linge entré en contact avec des solvants de nettoyage à sec.

- Ceci pourrait entraîner une combustion ou une inflammation spontanée résultant de la chaleur dégagée par l'oxydation de l'huile.

N'utilisez pas d'eau chaude provenant d'appareils de refroidissement/de réchauffement d'eau.

- Ceci pourrait entraîner des dysfonctionnements du lave-linge.

N'utilisez pas de savon naturel pour les mains dans le lave-linge.

- S'il durcit et s'accumule dans le lave-linge, des problèmes de dysfonctionnement, de décoloration, de rouille ou de mauvaises odeurs peuvent en résulter.

Ne lavez pas d'articles de grande taille tels que du linge de lit dans un filet de lavage.

- Placez les chaussettes et les soutiens-gorge dans le filet de lavage et lavez-les avec le reste du linge.
- Dans le cas contraire, des vibrations anormales peuvent se produire et engendrer des blessures.

N'utilisez pas de détergent solidifié.

- S'il s'accumule dans le lave-linge, des fuites d'eau peuvent en résulter.

Si le lave-linge comporte des orifices de ventilation à la base, veillez à ne pas obstruer ces derniers.

Assurez-vous que toutes les poches des vêtements à laver sont vides.

- Les objets durs et pointus, comme les pièces de monnaie, les épingles de sûreté, les clous, les vis ou les pierres, peuvent occasionner d'importants dégâts à l'appareil.

Évitez de laver des vêtements ayant de grandes boucles, des boutons ou d'autres accessoires en métal lourd.



SYMBOLES D'AVERTISSEMENT À RESPECTER ABSOLUMENT POUR LE NETTOYAGE



Ne nettoyez pas l'appareil en pulvérisant directement de l'eau dessus.

N'utilisez pas de benzène, de diluant ou d'alcool pour nettoyer l'appareil.

- Cela pourrait entraîner des décolorations, des déformations, des dommages, des chocs électriques ou un incendie.

Avant d'effectuer un nettoyage ou un entretien, débranchez le cordon d'alimentation de la prise murale.

- Le non-respect de cette consigne peut entraîner des chocs électriques ou des incendies.

contenu

INSTALLER LE LAVE-LINGE

13

- 13 Vérification des pièces
- 14 Respect des conditions d'installation
 - 14 Alimentation électrique et mise à la terre
 - 14 Arrivée d'eau
 - 15 Vidange
 - 15 Sol
 - 15 Température ambiante
 - 15 Encastrement dans une niche ou installation dans un placard
- 15 Installation de votre lave-linge

EFFECTUER UN LAVAGE

21

- 21 Premier lavage
- 21 Consignes élémentaires
- 22 Panneau de commande
 - 25 Sécurité enfant
 - 25 Son désactivé
 - 26 Mon cycle
 - 27 Eco Bubble
 - 28 Air Refresh
- 29 Utilisation du cycle de séchage
 - 30 Laver du linge à l'aide du sélecteur de programme
 - 31 Laver du linge en fonction manuelle
- 31 Instructions de lavage
- 32 Informations sur la lessive et les additifs
 - 32 Quelle lessive utiliser ?
 - 33 Tiroir à lessive
 - 33 Lessive liquide (sur certains modèles)

NETTOYAGE ET ENTRETIEN DE VOTRE LAVE-LINGE

34

- 34 Nettoyage tambour
- 35 Vidanger le lave-linge en urgence
- 36 Nettoyer le filtre à impuretés
- 36 Nettoyer l'extérieur
- 37 Nettoyage du tiroir à lessive et du logement du tiroir
- 37 Nettoyer le filtre à maille du tuyau d'arrivée d'eau
- 38 Réparer un lave-linge qui a gelé
- 38 Entreposer le lave-linge

CODES D'ERREUR ET DE DÉPANNAGE

39

- 39 Vérifiez les points suivants si...
- 40 Codes d'erreur

TABLEAU DES PROGRAMMES

41

- 41 Tableau des programmes

ANNEXE

42

- 42 Tableau des symboles textiles
- 42 Protection de l'environnement
- 42 Déclaration de conformité
- 43 Caractéristiques techniques

installer le lave-linge

Assurez-vous que l'installateur a suivi ces instructions à la lettre, de sorte que votre nouveau lave-linge fonctionne correctement et que vous ne soyez exposé à aucun risque lorsque vous faites la lessive.

VÉRIFICATION DES PIÈCES

Déballiez soigneusement votre lave-linge et vérifiez que vous avez bien reçu toutes les pièces illustrées ci-dessous. Si vous constatez que le lave-linge a été endommagé pendant le transport ou qu'il manque des pièces, contactez le service clientèle de Samsung ou votre revendeur Samsung.

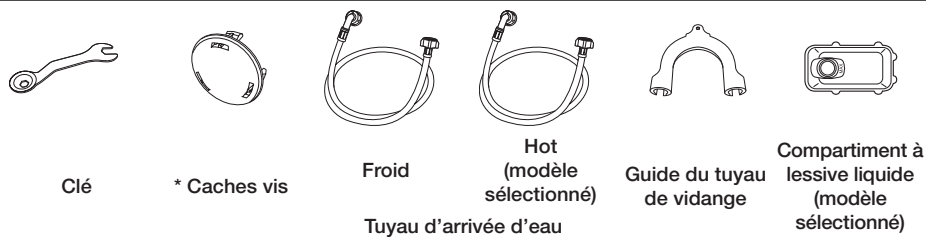
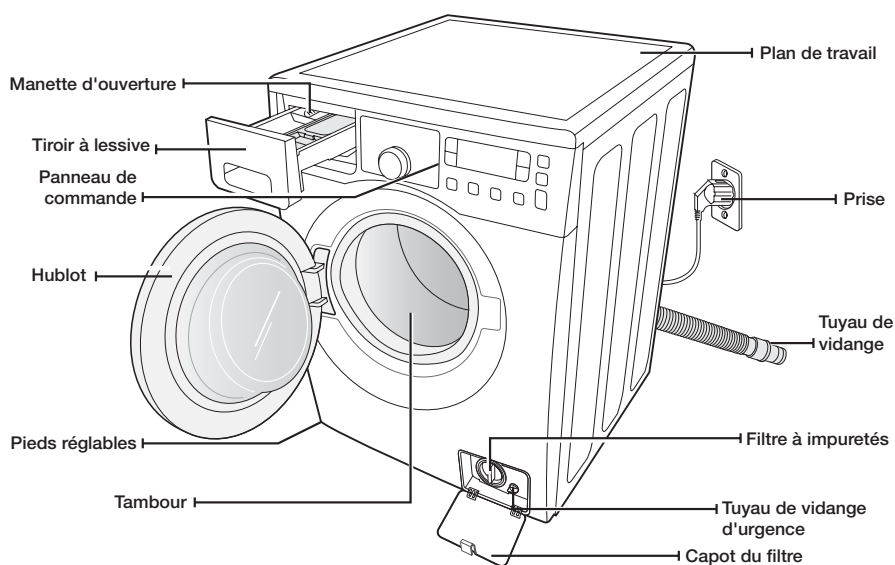

 * Le nombre de caches vis peut varier suivant le modèle de Votre lave linge (de 3 à 5).

installer le lave-linge

RESPECT DES CONDITIONS D'INSTALLATION

Alimentation électrique et mise à la terre



N'utilisez jamais de rallonge.

Utilisez uniquement le cordon d'alimentation fourni avec votre lave-linge.

En préparation de l'installation, assurez-vous que l'alimentation électrique réunit les conditions suivantes :

- Fusible ou coupe-circuit AC 220-240V / 50Hz
- Circuit de dérivation distinct, réservé uniquement à votre lave-linge

Votre lave-linge doit être mis à la terre. En cas de panne ou de défaillance du lave-linge, la mise à la terre réduira le risque de surtension électrique en fournissant au courant électrique un chemin de moindre résistance.

Votre lave-linge est équipé d'un cordon doté d'une prise à 3 broches avec conducteur de terre destinée à être branchée sur une prise murale correctement installée et reliée à la terre.



Ne reliez jamais un conducteur de terre à une conduite de plomberie en plastique, une conduite de gaz ou une conduite d'eau chaude.

Un branchement incorrect du conducteur de terre peut provoquer une surtension électrique. Demandez conseil à un électricien ou à un réparateur agréé si vous avez des doutes quant à la mise à la terre correcte du lave-linge. Ne modifiez pas la fiche fournie avec le lave-linge. Si elle n'est pas adaptée à la prise murale, faites appel à un électricien qualifié pour installer une prise appropriée.

Arrivée d'eau

Pour un remplissage correct du lave-linge, la pression d'eau doit être comprise entre 50 kPa et 800 kPa. Si la pression d'eau est inférieure à 50 kPa, la vanne d'arrivée d'eau risque de ne plus se fermer correctement et la durée de remplissage risque d'augmenter au-delà de la limite autorisée par le contrôleur, entraînant ainsi l'arrêt du lave-linge (Un limiteur de durée de remplissage est intégré au contrôleur de l'appareil afin d'éviter tout trop-plein ou toute inondation en cas de défaillance d'un tuyau interne.).

Les robinets d'arrivée d'eau doivent se trouver à moins de 120 cm de l'arrière de votre lave-linge afin que les tuyaux fournis puissent être reliés à l'appareil.



La plupart des magasins de fournitures de plomberie proposent des tuyaux d'alimentation en eau de différentes longueurs (jusqu'à 305 cm).

Voici quelques conseils pour réduire les risques de fuite et de dégât des eaux :

- Faites en sorte que les robinets d'arrivée d'eau soient facilement accessibles.
- Fermez les robinets d'arrivée d'eau lorsque vous n'utilisez pas le lave-linge.
- Vérifiez régulièrement l'absence de fuites au niveau des raccords des tuyaux d'alimentation en eau.



Avant d'utiliser votre lave-linge pour la première fois, vérifiez l'absence de fuites au niveau des raccords avec la vanne d'arrivée d'eau et les robinets.

Vidange

Samsung recommande de placer le tuyau d'évacuation mural à une hauteur de 65 cm. Fixez le tuyau de vidange à la pince prévue à cet effet, puis introduisez-le dans le tuyau d'évacuation mural. Le tuyau d'évacuation doit être suffisamment large pour accueillir le tuyau de vidange du lave-linge. Le tuyau de vidange est fixé en usine.

Sol

Pour un fonctionnement optimal, votre lave-linge doit être installé sur un sol stable. Si le sol est en bois, il est possible que vous deviez le renforcer afin de réduire les vibrations et les problèmes de déséquilibre. La présence de moquette ou de revêtements mous risque d'accentuer le phénomène de vibrations et/ou de provoquer des déplacements intempestifs de votre lave-linge durant l'essorage.

N'installez jamais votre lave-linge sur une plate-forme ou sur une structure fragile.

Température ambiante

N'installez pas votre lave-linge dans une pièce où la température est susceptible de descendre en dessous de zéro degré, car l'eau restant dans la vanne d'arrivée d'eau, la pompe ou les tuyaux risquerait de geler. Si de l'eau venait à geler dans les conduites, les courroies, la pompe et d'autres composants pourraient être endommagés.

Encastrement dans une niche ou installation dans un placard

Pour garantir un fonctionnement correct et sûr de votre nouveau lave-linge, il convient de respecter les exigences suivantes en termes de dégagement :

| | |
|-----------------------|---------------------|
| Sur les côtés – 25 mm | À l'arrière – 50 mm |
| En haut – 25 mm | À l'avant – 465 mm |

Si vous souhaitez superposer le lave-linge et votre sèche-linge, veillez à laisser un espace libre d'au moins 465 mm à l'avant de la niche ou de l'armoire. Installé seul, votre lave-linge ne nécessite pas d'aération spécifique.

INSTALLATION DE VOTRE LAVE-LINGE

ÉTAPE 1

Choisir un emplacement

-  Avant d'installer votre lave-linge, vérifiez que l'emplacement choisi :
- possède une surface dure et à niveau, sans moquette ou autre revêtement de sol susceptible d'obstruer l'aération ;
 - n'est pas exposé à la lumière directe du soleil ;
 - dispose de l'espace d'aération suffisant ;
 - ne risque pas de geler (température inférieure à 0 °C) ;
 - ne se trouve pas à proximité d'une source de chaleur (ex. : huile, gaz, etc.) ;
 - Dispose de suffisamment d'espace, de sorte que votre lave-linge ne repose pas sur son cordon d'alimentation

installer le lave-linge

ÉTAPE 2

Enlever les vis de transport

Avant d'installer le lave-linge, vous devez enlever les quatre ou cinq vis de transport situées à l'arrière de l'appareil.

1. Desserrez toutes les vis à l'aide de la clé fournie.

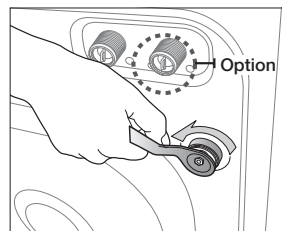

2. Maintenez la vis avec la clé et faites-la glisser vers l'extérieur le long de la partie large du trou. Répétez l'opération pour chaque vis.

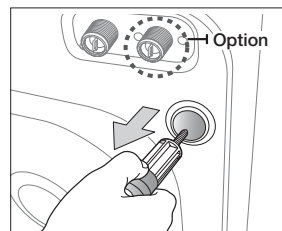

3. Bouchez les trous avec les caches plastiques fournis.

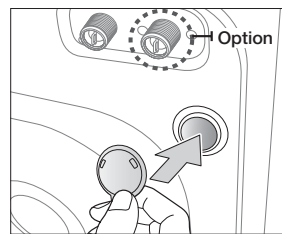

4. Rangez les vis de transport dans un endroit sûr afin de pouvoir les retrouver facilement si vous souhaitez déplacer le lave-linge ultérieurement.



Tenez tous les éléments d'emballage (sacs plastique, polystyrène, etc.) hors de portée des enfants.

ÉTAPE 3

Ajuster les pieds réglables

 Lorsque vous installez le lave-linge, assurez-vous que la prise de courant, l'arrivée d'eau et le système d'évacuation sont facilement accessibles.

1. Faites glisser le lave-linge jusqu'à son emplacement d'installation.

2. Mettez votre lave-linge de niveau en faisant tourner manuellement les pieds vers la gauche ou vers la droite.

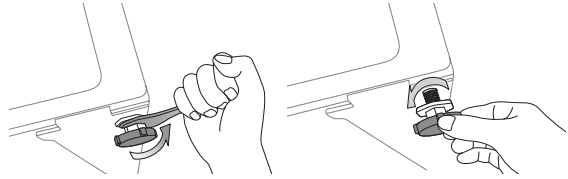

3. Lorsque le lave-linge est de niveau, serrez les écrous à l'aide de la clé fournie.

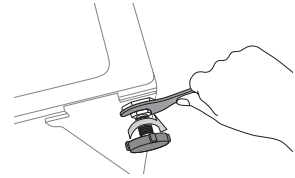

ÉTAPE 4

Raccorder l'arrivée d'eau et le système d'évacuation

Raccorder le tuyau d'arrivée d'eau

1. Prenez le raccord en L correspondant au tuyau d'arrivée d'eau froide et raccordez-le à l'arrivée d'eau froide située à l'arrière de la machine. Serrez à la main.

 Raccordez une extrémité du tuyau d'arrivée d'eau au lave-linge et l'autre extrémité au robinet d'eau. Ne tendez pas le tuyau d'arrivée d'eau. Si le tuyau est trop court, remplacez-le par un tuyau haute pression plus long.

2. Raccordez l'autre extrémité du tuyau d'arrivée d'eau froide au robinet d'eau froide de votre lavabo et serrez-la à la main. Si nécessaire, vous pouvez repositionner le tuyau d'arrivée d'eau sur le lave-linge en desserrant le raccord, en faisant tourner le tuyau et en resserrant le raccord.

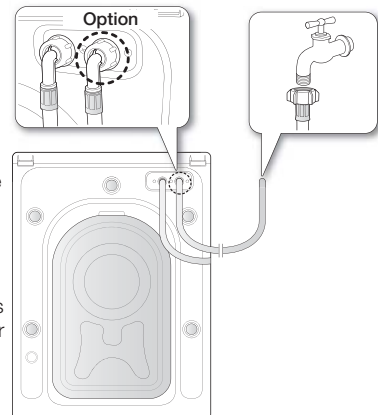

Pour les modèles équipés d'une arrivée d'eau chaude supplémentaire :

1. Prenez le raccord en L rouge correspondant au tuyau d'arrivée d'eau chaude et raccordez-le à l'arrivée d'eau chaude située à l'arrière de la machine. Serrez à la main.

2. Raccordez l'autre extrémité du tuyau d'arrivée d'eau chaude au robinet d'eau chaude de votre lavabo et serrez-la à la main.

3. Utilisez un raccord en Y si vous souhaitez utiliser uniquement l'eau froide.

installer le lave-linge

Raccorder le tuyau d'arrivée d'eau

1. Retirez l'adaptateur du tuyau d'arrivée d'eau.

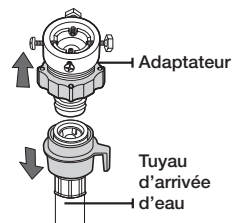

2. À l'aide d'un tournevis cruciforme, commencez par desserrer les quatre vis de l'adaptateur. Prenez ensuite l'adaptateur et tournez la partie (2) dans le sens de la flèche, jusqu'à obtenir un écart de 5 mm.

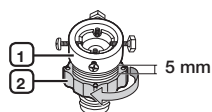

3. Raccordez l'adaptateur au robinet en serrant fermement les vis et en levant l'adaptateur vers le haut. Tournez la partie (2) dans le sens de la flèche, puis raccordez (1) et (2).

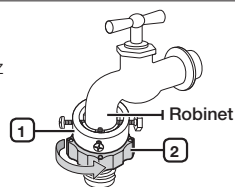

4. Raccordez le tuyau d'arrivée d'eau à l'adaptateur. Lorsque vous lâchez la partie (3), le tuyau se raccorde automatiquement à l'adaptateur en faisant un "clic".

Après avoir raccordé le tuyau d'arrivée d'eau à l'adaptateur, vérifiez que le branchement a été correctement effectué en tirant le tuyau d'arrivée d'eau vers le bas.

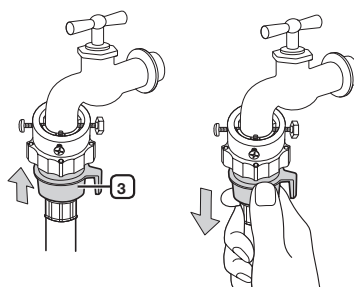

5. Raccordez l'autre extrémité du tuyau d'arrivée d'eau à la vanne d'alimentation en eau située à l'arrière du lave-linge. Serrez fermement le tuyau dans le sens des aiguilles d'une montre.

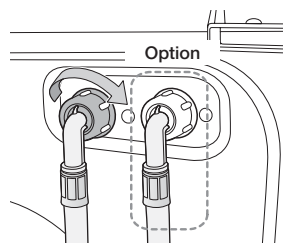

6. Ouvrez l'arrivée d'eau et vérifiez l'absence de fuite au niveau de la vanne d'arrivée d'eau, du robinet ou de l'adaptateur. En cas de fuite d'eau, répétez les étapes précédentes.



N'utilisez pas le lave-linge si une fuite d'eau a été détectée. Cela pourrait en effet provoquer des blessures ou un choc électrique.

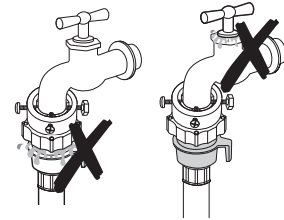

- Raccordez le tuyau d'arrivée d'eau au robinet comme indiqué sur l'image.

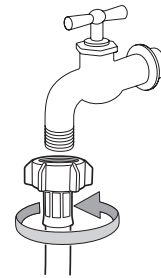

Utilisez un robinet standard pour l'arrivée d'eau. Si le robinet est à angle droit ou s'il est trop gros, retirez la bague d'écartement avant d'insérer le robinet dans l'adaptateur.

Raccordement de l'Aqua Hose (sur certains modèles)

L'Aqua Hose a été conçu pour assurer une protection parfaite contre les fuites.

Relié au tuyau d'arrivée d'eau, il coupe automatiquement la circulation d'eau lorsque ce tuyau est endommagé. Il affiche également un voyant d'avertissement.

- Raccordez le tuyau d'arrivée d'eau au robinet comme indiqué sur l'image.

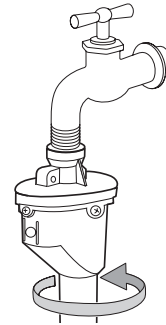

installer le lave-linge

Raccordement du tuyau de vidange

L'extrémité du tuyau de vidange peut être positionnée de trois façons différentes :

1. **Sur le bord d'un lavabo** : le tuyau de vidange doit être positionné à une hauteur comprise entre 60 et 90 cm. Pour que le bout du tuyau reste coudé, utilisez le guide-tuyau en plastique fourni. Fixez le guide au mur avec un crochet ou au robinet avec un lien, afin que le tuyau de vidange ne bouge pas.

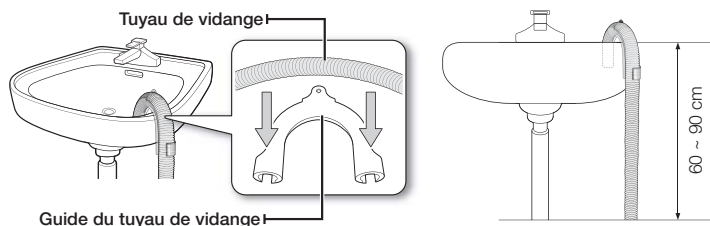

2. **Raccordé au tuyau d'évacuation du lavabo** : le tuyau d'évacuation doit être situé au-dessus du siphon du lavabo, afin que son extrémité soit au moins à 60 cm du sol.
3. **Sur un tuyau d'évacuation** : il est conseillé d'utiliser un tuyau vertical de 65 cm (sa longueur doit être comprise entre 60 cm et 90 cm).



Le tuyau d'évacuation nécessite:

- Un diamètre minimum de 5 cm.
- Capacité minimale d'évacuation de 60 litres par minute.

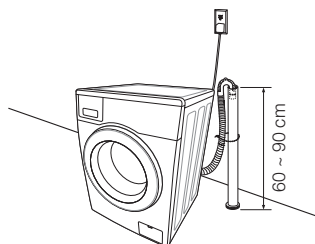

ÉTAPE 5

Mettre le votre lave-linge sous tension

Branchez le cordon d'alimentation sur une prise électrique murale agréée de AC 220-240V / 50 Hz, protégée par un fusible (ou un coupe-circuit) (Pour obtenir plus d'informations sur les exigences électriques et de mise à la terre, reportez-vous à la page 14.).

effectuer un lavage

Avec le nouveau lave-linge Samsung, le plus difficile consiste à décider quelle catégorie de linge laver en premier.

PREMIER LAVAGE

 Avant de laver du linge pour la première fois, vous devez effectuer un cycle complet à vide (c'est-à-dire sans charger de linge dans le tambour).

1. Appuyez sur le bouton **Marche/Arrêt**.
2. Versez votre dose de lessive dans le bac prévu à cet effet  du tiroir à lessive.
3. Ouvrez l'arrivée d'eau du lave-linge.
4. Appuyez sur le bouton **Départ/Pause**.

 Cette opération permet de vidanger l'eau qui aurait pu rester dans le lave-linge après le test du fabricant.

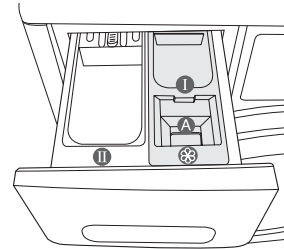

Bac 1: lessive pour le pré-lavage ou amidon.

Bac 2: lessive pour le lavage principal, adoucissant, agent de pré-trempe, produit blanchissant et détachant.

 Pour employer de la lessive liquide, utilisez le compartiment à lessive liquide (reportez-vous en page 33 du manuel pour voir le modèle correspondant). Ne versez pas de lessive en poudre dans le compartiment à lessive liquide.

Bac 3: additifs, comme de l'assouplissant (ne pas dépasser la limite MAX du bac « A »).

CONSIGNES ÉLÉMENTAIRES

1. Chargez votre linge dans le tambour.

 **Ne surchargez pas le lave-linge.** Pour déterminer la capacité correspondant à chaque type de linge, reportez-vous au tableau de la page 31.

-  • Assurez-vous que le linge n'est pas pris dans la porte, car cela risquerait de provoquer une fuite d'eau.
- Après un cycle de lavage, il se peut que de la lessive subsiste dans la partie avant en caoutchouc du lave-linge. Si tel est le cas, retirez ces résidus afin d'éviter toute fuite d'eau.
 - Ne touchez pas le hublot pendant que votre lave-linge effectue un cycle : il risque d'être chaud.
 - N'ouvrez pas le tiroir à lessive ou le filtre à impuretés pendant que votre lave-linge effectue un cycle : de l'eau ou de la vapeur brûlante risque de s'en dégager.
 - Les articles imperméables ne doivent pas être lavés avec le programme normal, mais avec le programme Entretien extérieur.

2. Fermez le hublot jusqu'à ce qu'il s'enclenche.

3. Mettez l'appareil sous tension.

4. Versez de la lessive et les éventuels additifs dans le distributeur.

5. Sélectionnez les options et le programme appropriés à la charge de linge.

Le voyant du lave-linge s'allume et une estimation de la durée du programme apparaît alors sur l'afficheur.

6. Appuyez sur le bouton **Départ/Pause**.

effectuer un lavage

PANNEAU DE COMMANDE

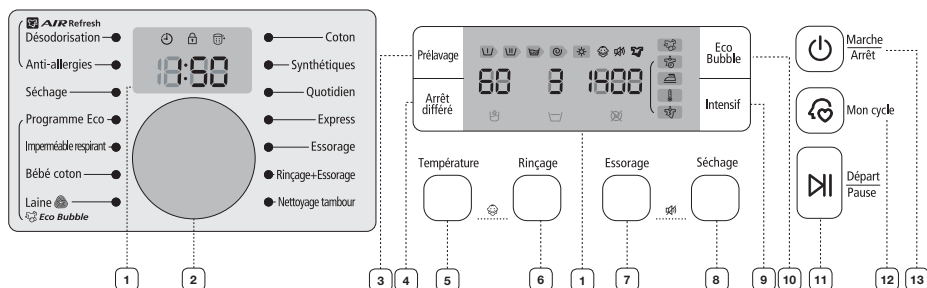

1 AFFICHAGE NUMÉRIQUE

Affiche le temps restant du cycle de lavage, toutes les informations relatives au programme et les messages d'erreur.

Sélectionnez le schéma de rotation et la vitesse d'essorage du programme.

☑ Pour plus d'informations, reportez-vous à la section « Laver du linge à l'aide du sélecteur de programme » (voir page 30).

Coton : Cotons, draps, linge de table, sous-vêtements, serviettes, chemises, etc. peu ou moyennement sales.

Synthétiques : Chemisiers, chemises, etc., peu ou moyennement sales, en polyester (Diolen, Trevira), polyamide (Perlon, Nylon) ou autre matière similaire.

Quotidien : Ce programme est destiné au lavage des vêtements de tous les jours, tels que les sous-vêtements et les chemises.

Express - pour le linge peu sale dont vous avez besoin rapidement.

☑

- Les valeurs (15 minutes) peuvent être différentes des valeurs indiquées en fonction de la pression de l'eau, de la dureté et de la température de l'eau, de la température ambiante, du type et de la quantité de linge à laver et de son degré de salissure, de la lessive utilisée, des variations de tension et des options sélectionnées.

- Ajoutez une petite quantité de lessive pour une petite quantité de linge (moins de 2 kg) pour le programme Express, car si vous utilisez trop de lessive, il risque d'en rester après le lavage.

Essorage : Cycle d'essorage supplémentaire permettant d'éliminer le surplus d'eau du linge.

Rinçage+Essorage : Pour le linge qui n'a besoin que d'un rinçage ou pour ajouter un adoucissant à une lessive.

Nettoyage tambour : Permet de nettoyer le tambour. Élimine la saleté et les bactéries dans le tambour. Une utilisation régulière (toutes les 40 lessives) est recommandée. Aucun produit de nettoyage ou agent de blanchiment n'est nécessaire.

Air Refresh - Ce programme permet d'éliminer les mauvaises odeurs. Tournez le sélecteur de programme pour sélectionner les modes de fonctionnement suivants : (Désodorisation → Anti-allergies)

- Désodorisation : permet d'éliminer les mauvaises odeurs du linge.
- Anti-allergies : désodorise et désinfecte le linge grâce à une action Air Refresh encore plus intense et une température plus élevée.

2 SÉLECTEUR DE PROGRAMME

Séchage : permet de choisir automatiquement un type de séchage en détectant la quantité et le poids du linge.

Programme Eco - Le Programme Eco à basse température combiné au système de Eco Bubble vous permet d'obtenir des résultats de lavage parfaits, tout en réalisant des économies d'énergie.

Imperméable respirant - Programme destiné aux vêtements de plein air tels que les vêtements de montagne, de ski et de sport. Les tissus bénéficient de finitions utilisant les nouvelles technologies et sont composés de fibres élastiques (par exemple élasthanne) ou de microfibres.

Bébé coton : Le lavage à haute température et les rinçages supplémentaires permettent d'éliminer totalement les résidus de lessive afin de préserver les textiles délicats.









Laine - Lainages lavables en machine. La charge doit être inférieure à 2 kg.

- Le programme Laine permet de laver votre linge tout en douceur en faisant effectuer au tambour de très légers mouvements de bercements. Ces légers mouvements de va-et-vient et le trempage se font en continu afin d'éviter que les fibres de laine ne se froissent ou ne se déforment. Cet arrêt ne représente pas un problème.
- Une lessive neutre est recommandée pour le programme Laine afin d'obtenir de meilleurs résultats de lavage et de préserver la douceur des fibres.



Le programme Laine de ce lave-linge a été approuvé par Woolmark pour le lavage des produits Woolmark lavables en machine, sous réserve que ces produits soient lavés conformément aux instructions mentionnées sur l'étiquette et à celles fournies par le fabricant de ce lave-linge (M1001, numéro de certificat délivré par IWS Nominee Co., Ltd.).

Essorage/Vidange uniquement - tournez le sélecteur de programme sur la position Essorage, appuyez sur le bouton Essorage, puis sur le bouton Départ/Pause pour essorer le linge.

| | | | | | | |
|--------|---|--|--------|---|--------|---|
| 3 | BOUTON DE PRÉLAVAGE | Appuyez sur ce bouton pour sélectionner un pré-lavage. La fonction de pré-lavage est disponible uniquement avec les programmes suivants : Coton, Synthétiques, Quotidien, Bébé coton. | | | | |
| 4 | BOUTON DE SÉLECTION DE L'ARRÊT DIFFÉRÉ | Appuyez sur ce bouton à plusieurs reprises pour faire défiler les différentes options d'arrêt différé (de 3 à 19 heures, par tranches d'une heure). L'heure affichée correspond à celle à laquelle le cycle de lavage se terminera. | | | | |
| 5 | BOUTON DE SÉLECTION DE LA TEMPÉRATURE | Appuyez sur ce bouton à plusieurs reprises pour faire défiler les différentes températures disponibles : (Eau froide  , 30 °C, 40 °C, 60 °C et 95 °C). | | | | |
| 6 | BOUTON DE SÉLECTION DU RINÇAGE | Appuyez sur ce bouton pour ajouter des cycles de rinçage. (cinq cycles au maximum). | | | | |
| 7 | BOUTON DE SÉLECTION DE L'ESSORAGE | <p>Appuyez sur ce bouton à plusieurs reprises pour faire défiler les différentes vitesses d'essorage disponibles.</p> <table border="1" data-bbox="477 1355 1098 1430"> <tbody> <tr> <td data-bbox="477 1355 712 1394">WD0804</td> <td data-bbox="712 1355 1098 1394">, 400, 800, 1200 et 1400 tr/min</td> </tr> <tr> <td data-bbox="477 1394 712 1430">WD0802</td> <td data-bbox="712 1394 1098 1430">, 400, 800, 1000 et 1200 tr/min</td> </tr> </tbody> </table> <p>"Sans essorage ": le linge reste dans le tambour et aucun essorage n'est effectué après la dernière vidange.</p> | WD0804 |  , 400, 800, 1200 et 1400 tr/min | WD0802 |  , 400, 800, 1000 et 1200 tr/min |
| WD0804 |  , 400, 800, 1200 et 1400 tr/min | | | | | |
| WD0802 |  , 400, 800, 1000 et 1200 tr/min | | | | | |

effectuer un lavage

| | |
|---|--|
| 8 BOUTON SÉCHAGE | <p>Ce bouton permet de faire défiler les options suivantes : Prêt à ranger → Basse température → Repassage → Temps de séchage (30min. → 1:00 h → 1:30 h → 2:00 h → 2:30 h → 3:00 h → 3:30 h → 4:00 h → 4:30 h) → Prêt à ranger</p> <p>Prêt à ranger - ce programme permet de sécher le linge en coton, les sous-vêtements et le linge de maison.</p> <p>Basse température - ce programme respecte le linge ne supportant pas les températures élevées en le séchant à basse température.</p> <p>Repassage - termine le cycle de séchage en laissant le linge légèrement humide, facilitant ainsi le repassage.</p> <p>Temps de séchage - sèche le linge pendant un laps de temps défini.</p> <ul style="list-style-type: none">• Évitez de laver du linge qui ne supporte pas le séchage car il risquerait d'être déformé, même à basse température.• Les programmes Prêt à ranger, Basse température, Repassage et Temps de séchage détectent automatiquement le poids du linge afin d'afficher un temps de séchage adapté et de le sécher plus efficacement.• Les conditions de séchage peuvent varier en fonction du type et de la quantité de linge.• Le séchage n'est pas disponible pour les cycles Eco Drum Clean (Nettoyage tambour Éco), Air Wash (Lavage à l'air), Outdoor Care (Imperméable respirant) et Wool (Laine). |
| 9 BOUTON DE SÉLECTION INTENSIF | <p>Appuyez sur ce bouton lorsque le linge est très sale et qu'un lavage intensif s'avère nécessaire. Cela a pour effet d'augmenter la durée de chaque cycle de lavage.</p> |
| 10 BOUTON ECO BUBBLE | <p>Par défaut, la fonction « Eco Bubble » est activée. Appuyez une fois sur le bouton « Eco Bubble » pour désactiver la fonction et le générateur de bulles (le voyant du panneau s'éteindra). Appuyez une nouvelle fois sur ce même bouton pour réactiver la fonction.</p> <ul style="list-style-type: none">• La fonction « Eco Bubble » est obligatoirement activée avec certains programmes de lavage (le voyant s'allume sur le panneau et le générateur se met automatiquement en marche).• D'autres programmes de lavage n'ont pas besoin de cette option et désactivent automatiquement le générateur.• Sur beaucoup de programmes, vous pouvez régler manuellement cette option, avec un effet visible sur la durée du programme de lavage (voir page 27 pour plus d'informations). |
| 11 BOUTON DE SÉLECTION DÉPART/ PAUSE | <p>Ce bouton permet d'interrompre et de relancer un cycle.</p> |
| 12 BOUTON DE SÉLECTION MON CYCLE | <p>Permet de programmer votre cycle préféré (température, essorage, degré de salissure, option, etc.).</p> |
| 13 BOUTON MARCHE/ ARRÊT | <p>Si vous appuyez une première fois sur ce bouton, le lave-linge se mettra en marche ; appuyez une deuxième fois et il s'arrêtera. Si le lave-linge reste allumé pendant plus de 10 minutes sans qu'aucun bouton ne soit actionné, il s'éteindra automatiquement.</p> |

Sécurité enfant

La fonction Sécurité enfant vous permet de verrouiller les boutons, de telle sorte que le cycle de lavage que vous avez choisi ne puisse pas être modifié.

Activation/Désactivation

Pour activer/désactiver la fonction Sécurité enfant, appuyez simultanément sur les boutons **Température** et **Rinçage** pendant 3 secondes. «Le témoin « Sécurité enfant » est allumé lorsque cette fonction est activée.

-  Lorsque la fonction Sécurité enfant est activée, seul le bouton **Marche/Arrêt** fonctionne. Cette fonction reste active même après que le lave-linge a été éteint et rallumé ou débranché et rebranché.

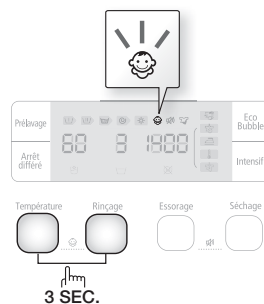

Son désactivé

La fonction "Son désactivé" peut être sélectionnée dans tous les programmes. Lorsqu'elle est active, le son est coupé dans tous les programmes. Le réglage reste en vigueur même si vous éteignez et allumez l'appareil à plusieurs reprises.

Activation/désactivation

Pour activer/désactiver la fonction Son désactivé, appuyez simultanément sur les boutons **Essorage** et **Séchage** pendant 3 secondes. Le voyant "Son désactivé" est allumé lorsque cette fonction est activée.

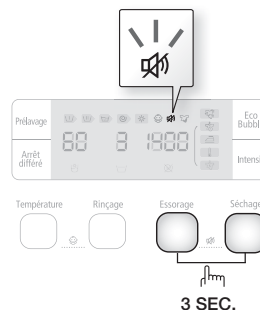

effectuer un lavage

Mon cycle

Permet d'activer votre programme de lavage personnalisé (température, essorage, souillure, etc.) à l'aide d'un seul bouton.

Appuyez sur le bouton **Mon Cycle** pour charger et utiliser les options Mon Cycle enregistrées. Le voyant « **Mon cycle** » indique que ce mode est activé. Les voyants du programme et des options sélectionnés clignotent.

Vous pouvez régler toutes les options en mode Mon cycle comme suit.

1. Ouvrez l'arrivée d'eau.
2. Appuyez sur le bouton **Marche/Arrêt**.
3. Sélectionnez le programme souhaité à l'aide du **sélecteur de programme**.
4. Définissez ensuite les options de votre choix.

 Voir le tableau des programmes en page 41 pour connaître les options possibles pour chaque programme.

5. Vous pouvez ensuite enregistrer le programme et les options sélectionnés en appuyant sur le bouton **Mon Cycle** pendant plus de 3 secondes, en mode Mon Cycle. Le programme et les options que vous sélectionnez s'afficheront la prochaine fois que vous sélectionnez Mon cycle.

 Vous pouvez modifier la configuration du programme Mon cycle en répétant la procédure indiquée ci-dessus.

La dernière configuration définie s'affichera la prochaine fois que vous utiliserez le programme Mon cycle.

 Si vous relâchez le bouton avant les 3 secondes, le programme et les options précédemment enregistrés s'affichent. Si vous appuyez sur le bouton Mon Cycle pendant 3 secondes ou plus, le programme et les options actuellement sélectionnés sont enregistrés et les DEL clignotent pendant 3 secondes.

Eco Bubble

Eco Bubble permet de distribuer de façon équitable la lessive et de pénétrer les tissus en profondeur et plus rapidement.

| Programme | Fonction « Eco Bubble » | Annulation de la fonction « Eco Bubble » |
|---|-------------------------|--|
| Coton, Synthétique, Quotidien, Express | Disponible | Disponible |
| Programme Eco, Imperméable respirant, Bébé coton, Laine | | Non disponible |
| Nettoyage tambour | Non disponible | - |

- Une fonction « Eco Bubble » différente peut être appliquée en fonction du programme.
- ✍ La fonction « Eco Bubble » est activée par défaut. Appuyez une fois sur le bouton pour désactiver la fonction. Appuyez une nouvelle fois sur ce même bouton pour réactiver la fonction.

1. Ouvrez la porte, placez le linge dans le tambour et fermez la porte.
2. Appuyez sur le bouton **Marche/Arrêt**.
3. Sélectionnez un programme.
4. Ajoutez la quantité de lessive et d'adoucissant nécessaire dans les compartiments respectifs en fonction de la quantité de linge et fermez le tiroir.

- Ajoutez la quantité de lessive nécessaire dans le compartiment ① prévu pour la lessive. Faites-en de même avec l'adoucissant en veillant à ne pas dépasser la ligne (MAX) du compartiment « A » ②.
- Si l'option « Prélavage » est sélectionnée, ajoutez également de la lessive dans le compartiment ① prévu pour le prélavage.
- Si vous utilisez de la lessive liquide, laissez le bac spécialement prévu pour la lessive liquide dans le tiroir (voir section « Lessive liquide », page 33).

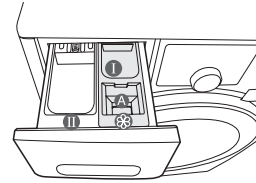

- ✍ Ne mettez pas de lessive en poudre dans le bac spécialement prévu pour la lessive liquide.

5. Appuyez sur le bouton **Marche/Arrêt**.
 - Appuyez sur le bouton **Départ/Pause** pour démarrer la lessive.
 - La quantité de linge est automatiquement détectée et le linge est lavé.
 - Vous ne pouvez plus modifier la fonction « Eco Bubble » une fois que la lessive a démarré.

- ✍
 - Veillez à bien ajouter la quantité de lessive indiquée afin que suffisamment de bulles puissent être produites.
 - Veillez à nettoyer régulièrement le filtre à débris afin que des bulles puissent être produites en quantité suffisante.
 - En fonction du type de lessive utilisé et du type de linge, il se peut que les bulles soient absorbées et semblent peu nombreuses.
 - Des bulles sont produites dès le début du lavage, mais il se peut qu'elles ne soient visibles pour l'utilisateur qu'après plusieurs minutes.

effectuer un lavage

Air Refresh

Air-Refresh permet de rafraîchir votre linge sans utiliser d'eau, grâce à son puissant système de ventilation. Les vêtements pouvant être rafraîchis sont les manteaux en laine, les vêtements en coton, les chasubles, pull-overs et costumes. (N'utilisez jamais l'option Air Refresh pour plus de deux articles ou au-delà de 1 kg à la fois.)

1. Ouvrez le hublot, placez le linge dans le lave-linge et refermez le hublot.
2. Appuyez sur le bouton **Marche/Arrêt**.
3. Sélectionnez **Air Refresh** en tournant le **sélecteur de programme**.
 - Chaque pression du bouton fait défiler la séquence suivante : Désodorisation, Anti-allergies ...

| MODE | DURÉE DU CYCLE |
|----------------|----------------|
| Désodorisation | 29 min |
| Anti-allergies | 59 min |

- Lorsque l'une de ces options est activée, plus aucun bouton ne fonctionne ; seule l'heure de départ différé (entre 3 et 19 heures) peut être sélectionnée.
4. Fermez le hublot et appuyez sur le bouton **Départ/Pause**.

-  • Le bouton **Air Refresh** ne peut pas être sélectionné s'il y a de l'eau dans le tambour. Vidangez l'eau, puis sélectionnez le bouton **Air Refresh**.
- Appuyez sur le bouton **Départ/Pause** ou **Marche/Arrêt** pour retirer le linge.
- Vous pouvez utiliser des feuilles de parfum ou de séchage avec les programmes Air Refresh afin de parfumer votre linge (comptez une feuille pour un ou deux articles).

-  La fonction Air Refresh ne doit pas être utilisée sur les vêtements suivants :
 - Les vêtements fragiles en cuir, vison, fourrure, soie, etc.
 - Les sous-vêtements brodés, les coussins comportant des éléments d'ornement et les tenues de soirée avec décorations.
 - Les vêtements avec des boutons pouvant casser.
 - Les vêtements amidonnés peuvent être déformés.
 - Le linge de maison contenant du bois (par exemple, les repose-cous)
 - Les oreillers ou couvertures remplis de matières synthétiques et non de coton
 - Les couvertures électriques
 - Les couvertures pelucheuses
 - Les couvertures volumineuses
 - Les oreillers en latex

UTILISATION DU CYCLE DE SÉCHAGE

Reportez-vous aux étiquettes pour les instructions de séchage et veillez à ne pas dépasser le trait (5 kg) au moment d'insérer le linge à sécher.

- Ouvrez le hublot, placez les vêtements et refermez le hublot.
- Appuyez sur le bouton **Marche/Arrêt** puis sur le bouton **Séchage**.
Le programme standard est automatiquement sélectionné.
Le séchage n'est pas disponible pour les cycles Eco Drum Clean (Nettoyage tambour Éco), Air Wash (Lavage à l'air), Outdoor Care (Imperméable respirant) et Wool (Laine).
- Sélectionnez le bouton **Séchage** comme suit.

Programmes de séchage

- Appuyez plusieurs fois sur ce bouton pour faire défiler les différents types de séchage dans l'ordre suivant :
Prêt à ranger (☞) → Basse température (⏴) → Repassage (☞) → Temps de séchage (⌚)
(30 min. → 1:00 h → 1:30 h → 2:00 h → 2:30 h → 3:00 h → 3:30 h → 4:00 h → 4:30 h) → Prêt à ranger (☞)

| Type de séchage | | Description | Charge maxi. | Temps (charge maxi.) |
|----------------------|-----------------------|--|--------------|----------------------|
| Séchage auto | Prêt à ranger (☞) | Standard : sèche le linge. | 3,0 kg | 140min. |
| | Basse température (⏴) | Sèche le linge à basse température afin de respecter votre linge. | 2,0 kg | 160min. |
| | Repassage (☞) | Laisse le linge légèrement humide afin de faciliter le repassage. | 2,0 kg | 30min. |
| Temps de séchage (⌚) | | Vous pouvez sélectionner le temps de séchage adapté au type de tissu, à la quantité et au degré d'humidité de votre linge. | 5,0 kg | 270min. |

- Le temps de séchage s'affiche automatiquement après détection du poids du linge afin d'optimiser les résultats.
 -  **Si votre linge pèse moins de 3,0 kg, utilisez le séchage automatique. S'il pèse plus, utilisez le programme Temps de séchage.**
 - Si les cycles d'essorage et de séchage sont sélectionnés, la vitesse d'essorage est automatiquement sélectionnée afin d'optimiser les résultats.
 - Pour le cycle de séchage, vérifiez que la vanne d'arrivée d'eau est ouverte.
- Versez la quantité de produit de lavage et d'adoucissant adaptée dans le tiroir et refermez-le.
 - Appuyez sur le bouton **Départ/Pause**.
Le lavage et le séchage peuvent être programmés en enchaînement. Veillez alors à ne pas surcharger la machine.
 - Le programme sélectionné ne peut plus être modifié une fois que le séchage a commencé.
 - Si l'arrivée d'eau froide est fermée, le séchage n'est pas effectué.
 - Si vous souhaitez sécher du linge après un lavage à la main, sélectionnez à la fois le programme Essorage et Séchage.

effectuer un lavage

Laver du linge à l'aide du sélecteur de programme

Votre nouveau lave-linge vous simplifie la tâche grâce au système de contrôle automatique "Fuzzy Control" de Samsung. Lorsque vous choisissez un programme, le lave-linge définit les options appropriées en matière de température, de temps et de vitesse de lavage.

1. Ouvrez le robinet de votre évier.
2. Appuyez sur le bouton **Marche/Arrêt**.
3. Ouvrez le hublot.
4. Chargez les articles un par un dans le tambour, sans les tasser ni surcharger le lave-linge.
5. Fermez le hublot.
6. Ajoutez la lessive et, si nécessaire, l'adoucissant et le liquide de prélavage dans les bacs appropriés.

 La fonction de prélavage n'est disponible qu'avec les programmes Coton, Synthétiques, Quotidien, Bébé coton. Effectuez un cycle de prélavage uniquement si le linge à laver est très sale.

7. Utilisez le **Sélecteur de programme** pour sélectionner le programme approprié en fonction du type de linge : Coton, Synthétiques, Quotidien, Express, Programme Eco, Imperméable respirant, Bébé coton, Laine. Les voyants correspondants s'allument sur le panneau de commande.
8. À ce stade, vous pouvez contrôler la température de lavage, le nombre de cycles de rinçage, la vitesse d'essorage et le délai de Arrêt différé en appuyant sur le bouton correspondant.
9. Appuyez sur le bouton **Départ/Pause** pour lancer le cycle de lavage. L'indicateur de progression s'allume et le temps de lavage restant apparaît à l'écran.

Option Pause

Il est possible d'ajouter ou de retirer du linge dans les 5 minutes qui suivent le début du cycle de lavage.

1. Appuyez sur le bouton **Départ/Pause** pour déverrouiller le hublot.

 Le hublot est bloqué si l'eau est trop CHAUDE ou son niveau trop ÉLEVÉ.

2. Après avoir refermé le hublot, appuyez sur le bouton **Départ/Pause** pour redémarrer le cycle de lavage.

Lorsque le cycle est terminé :

À la fin du programme, le lave-linge s'arrête automatiquement.

1. Ouvrez le hublot.
2. Sortez le linge.

Laver du linge en fonction manuelle

Vous pouvez laver des vêtements en fonction manuelle, sans utiliser le sélecteur de programme.

1. Ouvrez l'arrivée d'eau.
2. Appuyez sur le bouton **Marche/Arrêt** du lave-linge.
3. Ouvrez le hublot.
4. Chargez les articles un par un dans le tambour, sans les tasser ni surcharger le lave-linge.
5. Fermez le hublot.
6. Ajoutez de la lessive et, si nécessaire, de l'adoucissant ou du liquide de pré-lavage dans les bacs appropriés.
7. Appuyez sur le bouton **Température** pour choisir la température (Eau froide, 30 °C, 40 °C, 60 °C et 95 °C).
8. Appuyez sur le bouton **Rinçage** pour choisir le nombre de cycles de rinçage (cinq cycles au maximum).
La durée du lavage augmente en conséquence.
9. Appuyez sur le bouton **Essorage** pour choisir la vitesse d'essorage.
(☒ : Sans essorage)
10. Appuyez sur le bouton **Arrêt différé** à plusieurs reprises pour faire défiler les différentes options disponibles (de 3 à 19 heures, par tranches d'une heure). L'heure affichée correspond à celle à laquelle le cycle de lavage se terminera.
11. Appuyez sur le bouton **Start/Pause** (Démarrer / Pause) pour lancer le cycle de lavage.

INSTRUCTIONS DE LAVAGE

Suivez ces instructions afin d'obtenir un linge parfaitement propre et d'utiliser votre lave-linge de la manière la plus efficace qui soit.



Vérifiez toujours le symbole textile sur le vêtement avant de procéder au lavage.

Triez et lavez votre linge en fonction des critères suivants :

- Symbole textile : séparez le coton, les fibres mélangées, les synthétiques, la soie, la laine et les rayonnées.
- Couleurs : séparez le blanc et les couleurs. Lavez les vêtements de couleur neufs séparément.
- Taille : placer des vêtements de tailles différentes dans la même charge améliore l'action du lavage.
- Sensibilité : lavez les articles délicats séparément, en utilisant le cycle de lavage Délicats pour les articles neufs en laine vierge et en soie, ainsi que pour les rideaux. Vérifiez les étiquettes des articles que vous lavez ou reportez-vous au tableau des symboles textiles en annexe.

Vider les poches

Avant chaque lessive, videz toutes les poches des vêtements à laver. Les petits objets durs de forme irrégulière comme les pièces, couteaux, punaises ou trombones risquent en effet d'endommager votre lave-linge. Évitez de laver des vêtements comportant de grandes boucles, des boutons ou d'autres accessoires en métal lourd.

Toute pièce métallique présente sur un vêtement risque d'endommager le linge et le tambour. Mettez les vêtements pourvus de boutons ou de broderies sur l'envers avant de les laver.

Veillez à fermer les fermetures à glissière des pantalons et vestes afin de ne pas endommager le tambour. Les fermetures à glissière doivent être maintenues fermées à l'aide d'un fil avant le lavage.

Les vêtements pourvus de lanières peuvent s'emmêler avec d'autres vêtements, ce qui risque de les abîmer. Veillez à attacher ensemble les lanières avant de lancer le cycle de lavage.

effectuer un lavage

Prélever du coton

Lorsqu'il est associé aux lessives modernes, votre nouveau lave-linge donne de parfaits résultats tout en permettant d'économiser de l'énergie, du temps, de l'eau et de la lessive. Toutefois, si vos cotons sont particulièrement sales, utilisez un programme de pré-lavage avec une lessive protéinique.

Évaluer la capacité de chargement

Ne surchargez pas le lave-linge, sans quoi votre linge ne sera pas lavé correctement. Utilisez le tableau ci-dessous afin de déterminer la capacité pour le type de linge à laver.

| Type de tissu | Capacité |
|--|-----------------|
| Modèle | WD0804 / WD0802 |
| Coton : moyennement sale à légèrement sale - très sale | 8,0 kg |
| Synthétiques | 3,0 kg |
| Imperméable respirant | 2,0 kg |
| Laine | 2,0 kg |

- ✎ Si la charge de linge n'est pas équilibrée (le message « UE » s'affiche), rééquilibrez-la. Un mauvais équilibrage de la charge risque de réduire l'efficacité de l'essorage.
- Lorsque vous lavez des draps ou des couettes, il se peut que la durée de lavage soit allongée ou que l'efficacité de l'essorage soit moindre.

✎ Assurez-vous de placer les soutien-gorge (lavables à l'eau) dans un sac à linge (à acheter séparément).

- Les parties métalliques de la structure peuvent en effet sortir du soutien-gorge et endommager le linge. Il est donc conseillé de les insérer dans un sac à linge fin.
- Les vêtements légers et de petite taille, tels que les chaussettes, gants, bas et mouchoirs, peuvent se coincer entre le hublot et la paroi du lave-linge. Placez-les dans un sac à linge fin.

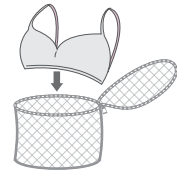

ATTENTION Ne lavez pas le sac à linge seul, sans linge. Ceci pourrait provoquer des vibrations anormales et entraîner des déplacements intempestifs et dangereux de la machine.

INFORMATIONS SUR LA LESSIVE ET LES ADDITIFS

Quelle lessive utiliser ?

La lessive à utiliser dépend du type de tissu (coton, synthétiques, vêtements délicats, laine), de la couleur, de la température de lavage et du degré de salissure. Utilisez toujours une lessive qui mousse peu, prévue pour les lave-linge automatiques.

Respectez les recommandations du fabricant de la lessive ; celles-ci ont été élaborées en fonction du poids du linge, du degré de salissure et de la dureté de l'eau de votre région. Si vous ne connaissez pas le degré de dureté de l'eau de votre région, renseignez-vous auprès des autorités locales.

- ✎ N'utilisez pas de lessive qui a durci ou s'est solidifiée, car elle risque de ne pas se dissoudre complètement avant le cycle de rinçage. Par conséquent, le rinçage ne s'effectuera pas correctement ou le trop-plein risque de se bloquer.

Tiroir à lessive



Votre lave-linge dispose de bacs séparés (pour la lessive et pour l'adoucissant). Répartissez tous les additifs de lavage dans leurs bacs respectifs avant de démarrer votre lave-linge.

 N'ouvrez pas le tiroir à lessive pendant que votre lave-linge effectue un cycle : de l'eau ou de la vapeur brûlante risque de s'en dégager.

1. Ouvrez le tiroir à lessive situé sur le côté gauche du panneau de commande.
2. Ajoutez la quantité recommandée de lessive directement dans le bac à lessive  avant de démarrer votre lave-linge.

 Si vous souhaitez utiliser de la lessive liquide, utilisez le compartiment prévu à cet effet (reportez-vous à la section « Lessive liquide » pour voir le modèle correspondant).

- Ne versez pas de lessive en poudre dans le compartiment à lessive liquide.

3. Le cas échéant, ajoutez la quantité recommandée d'adoucissant dans le bac à adoucissant . NE DÉPASSEZ PAS le trait de remplissage maximum .

 **ATTENTION** N'ajoutez pas de lessive dans le bac à adoucissant .

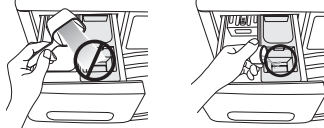

4. Si vous utilisez l'option de pré-lavage, ajoutez la quantité recommandée de lessive dans le bac de pré-lavage .

 N'utilisez PAS les types de lessive suivants lorsque vous lavez des articles volumineux :

- Lessives en tablettes ou en capsules
- Lessives nécessitant une boule doseuse et un filet

 Si l'assouplissant est sous forme concentrée ou épaisse, diluez-le dans un peu d'eau avant de le verser dans le bac afin d'empêcher le blocage du trop-plein.

 Ne poussez pas trop fortement le bac à adoucissant, la lessive pourrait s'écouler.

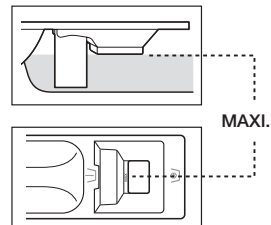
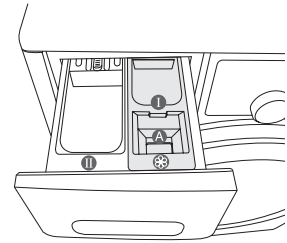

Lessive liquide (sur certains modèles)

Si vous souhaitez utiliser de la lessive liquide, placez le compartiment à lessive liquide dans la partie lavage principal du tiroir à lessive et versez-y la lessive liquide.

-  NE DÉPASSEZ PAS le trait de remplissage maximum.
- Si vous utilisez une lessive en poudre, retirez le compartiment à lessive liquide du tiroir à lessive. Les lessives en poudre ne seront pas absorbées si vous les placez dans le compartiment à lessive liquide.
- Après le lavage, il se peut qu'il y ait encore un peu de liquide dans le tiroir à lessive.

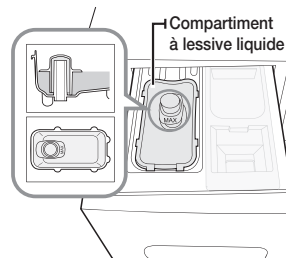

nettoyage et entretien de votre lave-linge

Il est essentiel de bien entretenir votre lave-linge pour en améliorer ses performances, éviter les réparations inutiles et allonger sa durée de vie.

NETTOYAGE TAMBOUR

Ce programme de nettoyage automatique permet d'éliminer les moisissures pouvant se former à l'intérieur du lave-linge.

1. Appuyez sur le bouton **Marche/Arrêt**.
2. Positionnez le **sélecteur de programme** sur le programme Nettoyage tambour.
 - Vous pouvez utiliser uniquement la fonction Arrêt différé.
 - La température de l'eau lors du programme Nettoyage tambour est réglée sur 70 °C.



La température ne peut pas être modifiée.



3. Placez la quantité de produit de nettoyage appropriée dans le bac à lessive (II), puis refermez le tiroir (dans le cas où un produit de nettoyage est utilisé pour nettoyer le tambour).
 - Veillez à utiliser un produit de nettoyage recommandé pour le nettoyage du tambour.
 - Il existe des produits de nettoyage de tambour sous forme poudre ou liquide. Les produits nettoyants sous forme liquide ne doivent être utilisés qu'avec le compartiment à lessive liquide (en option).

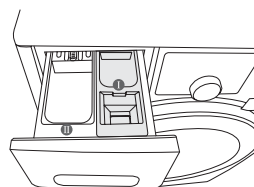

4. Appuyez sur le bouton **Départ/Pause**.
 - Lorsque vous appuyez sur le bouton **Départ/Pause**, le programme Nettoyage tambour démarre.



- Avec ce programme, vous pouvez tout à fait nettoyer le tambour sans utiliser de produit de nettoyage.
- Ne lancez jamais le programme Nettoyage tambour si du linge est présent dans le tambour. Cela risquerait d'endommager le linge ou la machine.
- **N'utilisez jamais de produit nettoyant standard avec le programme Nettoyage tambour.**
- **Utilisez uniquement 1/10 de la quantité de produit de nettoyage de tambour recommandée par le fabricant du produit.**
- L'utilisation d'un produit de blanchiment chloré risque de décolorer la machine ; utilisez uniquement un produit de blanchiment à l'eau oxygénée.
- Produit de nettoyage en poudre : utilisez un [produit de blanchiment en poudre] ou un [produit de nettoyage spécial tambour uniquement].
- Produit de nettoyage liquide : utilisez un [produit de blanchiment liquide à l'eau oxygénée] ou un [produit de nettoyage spécial tambour uniquement].

Message d'avertissement automatique de nettoyage du tambour

- Si le message « ECO Drum Clean » (Nettoyage tambour) s'affiche à l'écran et que le voyant du sélecteur de programme s'allume après un lavage, cela signifie que le nettoyage de la cuve (du tambour) est nécessaire. Dans ce cas, retirez le linge de la machine, allumez la machine puis nettoyez le tambour en lançant le programme Nettoyage tambour.
- Si vous ne lancez pas le programme Nettoyage tambour, le message « ECO Drum Clean » (Nettoyage tambour) disparaît et le voyant du sélecteur de programme s'éteint. Ce message et ce voyant se rallumeront après deux lessives. Cela n'entraînera cependant aucun problème avec le lave-linge.
- Bien que généralement, le signal d'alarme automatique de nettoyage du tambour s'affiche environ une fois par mois, il est possible que son apparition varie en fonction de la fréquence d'utilisation du lave-linge.
- **Lorsque cette alarme se déclenche, nettoyez également le filtre à impuretés (reportez-vous à la section « Nettoyage du filtre à impuretés » en page 36). À défaut, le système de lavage à bulles d'air sera moins efficace.**

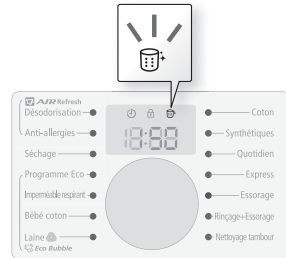
**VIDANGER LE LAVE-LINGE EN URGENCE**

1. Débranchez le lave-linge de l'alimentation électrique.
2. Ouvrez le capot du filtre en appuyant dessus, puis en tirant sur la languette.

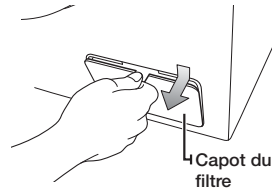

3. Retirez le bouchon de vidange d'urgence en tirant dessus.

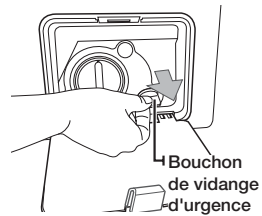

4. Saisissez le tuyau de vidange d'urgence par le capuchon et faites-le lentement sortir sur environ 15 cm.
5. Laissez l'eau s'écouler dans un récipient.
6. Rentrez le tuyau de vidange et revissez le capuchon.
7. Remettez le capot du filtre en place.

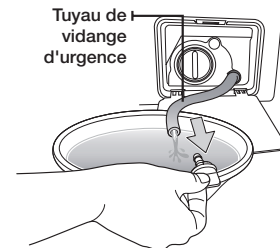

nettoyage et entretien de votre lave-linge

NETTOYER LE FILTRE À IMPURETÉS

Il est conseillé de nettoyer le filtre à impuretés 5 à 6 fois par an ou lorsque le message d'erreur « 5E » s'affiche (Reportez-vous à la section « Vidanger le lave-linge en urgence » dans la section précédente.). Si des substances étrangères s'accumulent dans le filtre à impuretés, le système de lavage à bulles d'air sera moins efficace.

 **ATTENTION** Avant de nettoyer le filtre à impuretés, veillez à débrancher le cordon d'alimentation.

1. Éliminez d'abord l'eau présente dans l'appareil (reportez-vous à la section « Vidanger le lave-linge en urgence » en page 35).
-  Si vous retirez le filtre sans vidanger le lave-linge, de l'eau risque de s'écouler de celui-ci.
2. Ouvrez le capot du filtre en utilisant une pièce de monnaie ou une clé.
3. Dévissez le bouchon de vidange d'urgence en tournant vers la gauche et vidangez toute l'eau.
4. Dévissez le bouchon du filtre à impuretés.

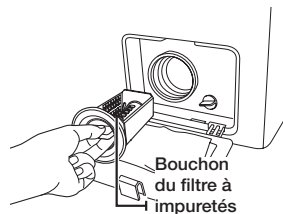

5. Retirez toute impureté et autre corps étranger pris dans le filtre et nettoyez ce dernier. Assurez-vous que l'hélice de la pompe de vidange située derrière le filtre n'est pas bloquée.
6. Remettez en place le bouchon du filtre à impuretés.
7. Remettez le bouchon du filtre en place.

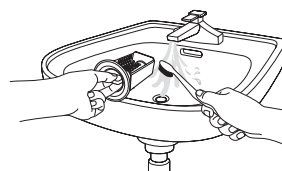

 **ATTENTION** N'ouvrez pas le bouchon du filtre à impuretés pendant que le lave-linge fonctionne : de l'eau chaude pourrait s'en écouler.

-  • Veillez à bien remettre en place le bouchon du filtre après le nettoyage du filtre. Sans filtre, votre lave-linge un dysfonctionnement ou une fuite d'eau risque de se produire.
- Le filtre doit être entièrement assemblé après le nettoyage du filtre.

NETTOYER L'EXTÉRIEUR

1. Essuyez les surfaces extérieures du lave-linge, y compris le panneau de commande, à l'aide d'un chiffon doux et d'un produit d'entretien ménager non abrasif.
2. Utilisez un chiffon doux pour sécher les surfaces.
3. Ne versez pas d'eau sur le lave-linge.

NETTOYAGE DU TIROIR À LESSIVE ET DU LOGEMENT DU TIROIR

1. Appuyez sur la manette d'ouverture située à l'intérieur du tiroir à lessive et retirez ce dernier.
2. Retirez le séparateur d'adoucissant et le compartiment à lessive liquide (en option) du tiroir à lessive.

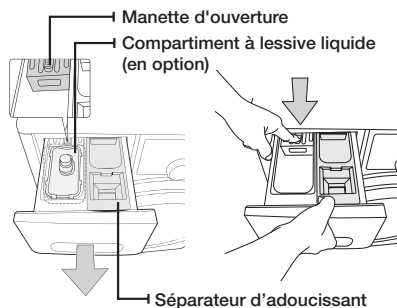

3. Lavez tous les éléments à l'eau claire.

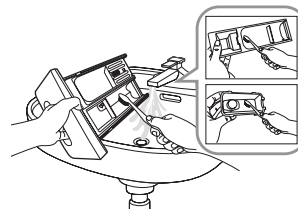

4. Nettoyez le logement du tiroir à l'aide d'une vieille brosse à dents.
5. Remplacez le séparateur d'adoucissant et le compartiment de lessive liquide (en option) dans le tiroir en appuyant fermement dessus.
6. Remettez le tiroir en place.
7. Pour enlever tout résidu de lessive, lancez un programme de rinçage sans mettre de linge dans le tambour.



NETTOYER LE FILTRE À MAILLE DU TUYAU D'ARRIVÉE D'EAU

Vous devez nettoyer le filtre à maille du tuyau d'arrivée d'eau au moins une fois par an ou lorsque le message d'erreur « 4E » s'affiche :

1. Coupez l'alimentation en eau du lave-linge.
2. Dévissez le tuyau à l'arrière du lave-linge. Pour éviter les projections d'eau dues à l'air sous pression contenu dans le tuyau, recouvrez ce dernier d'un linge.
3. À l'aide d'une pince, sortez doucement le filtre à maille du tuyau et rincez-le sous l'eau jusqu'à ce qu'il soit propre. Nettoyez également l'intérieur et l'extérieur du raccord fileté.
4. Remettez le filtre en place.
5. Revissez le tuyau sur le lave-linge.
6. Assurez-vous que les raccords sont étanches et ouvrez le robinet.

nettoyage et entretien de votre lave-linge

RÉPARER UN LAVE-LINGE QUI A GELÉ

Si la température descend en dessous de 0 °C et que votre lave-linge est gelé :

1. Débranchez le lave-linge.
2. Versez de l'eau chaude sur le robinet pour assouplir le tuyau d'arrivée d'eau.
3. Retirez le tuyau d'arrivée d'eau et trempez-le dans l'eau chaude.
4. Versez de l'eau chaude dans le tambour du lave-linge et laissez-la agir pendant 10 minutes.
5. Rebranchez le tuyau d'arrivée d'eau sur le robinet et vérifiez que l'arrivée d'eau et la vidange fonctionnent normalement.

ENTREPOSER LE LAVE-LINGE

Si vous devez entreposer votre lave-linge pendant une période prolongée, il est préférable de le vidanger et de le débrancher. Les lave-linge peuvent être endommagés s'il reste de l'eau dans les tuyaux et les composants internes avant l'entreposage.

1. Sélectionnez le cycle **Coton** et versez un agent de blanchiment dans le bac correspondant. Appuyez ensuite sur le bouton **Express 15'** et lancez le programme à vide.
2. Fermez les robinets d'eau et débranchez les tuyaux d'alimentation.
3. Débranchez votre lave-linge de l'alimentation électrique et laissez le hublot ouvert pour laisser l'air circuler à l'intérieur du tambour.



Si votre lave-linge a été entreposé à des températures inférieures au point de congélation, attendez que l'eau gelée à l'intérieur dégèle avant de l'utiliser à nouveau.

codes d'erreur et de dépannage

VÉRIFIEZ LES POINTS SUIVANTS SI...

| PROBLÈME | SOLUTION |
|---|--|
| vosre lave-linge ne démarre pas. | <ul style="list-style-type: none">• Assurez-vous que le lave-linge est branché.• Assurez-vous que le hublot est correctement fermé.• Assurez-vous que le ou les robinets d'arrivée d'eau sont ouverts.• Assurez-vous d'avoir appuyé sur le bouton Départ/Pause. |
| l'eau n'arrive pas ou le débit est insuffisant. | <ul style="list-style-type: none">• Ouvrez le robinet d'arrivée d'eau à fond.• Assurez-vous que le tuyau d'eau n'est pas gelé.• Démêlez les tuyaux d'arrivée d'eau.• Nettoyez le filtre du tuyau d'arrivée d'eau. |
| il reste de la lessive dans le tiroir à lessive à la fin du programme de lavage. | <ul style="list-style-type: none">• Assurez-vous que la pression d'eau est suffisante pour faire fonctionner le lave-linge.• Assurez-vous que de la lessive a été ajoutée dans le bac central du tiroir à lessive. |
| vosre lave-linge vibre ou est trop bruyant. | <ul style="list-style-type: none">• Assurez-vous que le lave-linge est installé sur une surface plane. Si la surface n'est pas plane, ajustez les pieds réglables pour mettre le lave-linge à niveau.• Assurez-vous que les vis de transport ont été enlevées.• Assurez-vous que le lave-linge n'est en contact avec aucun autre objet.• Assurez-vous que la charge de linge est bien équilibrée. |
| Le lave-linge ne vidange et/ou n'essore pas | <ul style="list-style-type: none">• Démêlez tous les tuyaux. Vérifiez que les tuyaux ne sont pas emmêlés.• Assurez-vous que le filtre à impuretés n'est pas bouché. |
| le hublot est verrouillé ou ne s'ouvre pas. | <ul style="list-style-type: none">• Le hublot ne s'ouvre que 3 minutes après l'arrêt ou la désactivation du lave-linge. |

Si le problème persiste, contactez le service clientèle de Samsung le plus proche.

codes d'erreur et de dépannage

CODES D'ERREUR

En cas de dysfonctionnement de votre lave-linge, un code peut apparaître sur l'afficheur. Si tel est le cas, consultez le tableau ci-dessous et essayez la solution proposée avant de contacter le service clientèle de Samsung.

| CODE D'ERREUR | SOLUTION |
|-----------------|--|
| dE | <ul style="list-style-type: none">• Fermez le hublot.• Assurez-vous que le hublot est correctement fermé. |
| 4E | <ul style="list-style-type: none">• Assurez-vous que le robinet d'eau est ouvert.• Vérifiez la pression de l'eau.• Nettoyez le filtre à maille du tuyau d'arrivée d'eau. |
| 5E | <ul style="list-style-type: none">• Nettoyez le filtre à impuretés.• Assurez-vous que le tuyau de vidange est correctement installé.• Nettoyez le filtre à maille du tuyau d'arrivée d'eau. |
| UE | <ul style="list-style-type: none">• La charge de linge n'est pas équilibrée. Rééquilibrez la charge. Si vous souhaitez laver un seul vêtement, par exemple un peignoir de bain ou un jean, il se peut que le résultat final de l'essorage ne soit pas satisfaisant et que le message d'erreur « UE » apparaisse à l'écran. |
| cE/3E/Uc | <ul style="list-style-type: none">• Contactez le service après-vente. |

Si un code non répertorié dans ce tableau s'affiche ou si la solution suggérée ne résout pas le problème, contactez le service clientèle de Samsung ou votre revendeur Samsung.

tableau des programmes

TABLEAU DES PROGRAMMES

(● au choix)

| PROGRAMME | Charge maxi. (kg) | LESSIVE | | | Température maxi. (°C) | Vitesse d'essorage maxi. (tr/min) | |
|-----------------------|-------------------|-----------|--------|---------|------------------------|-----------------------------------|--------|
| | | Prélavage | Lavage | Adouci. | | WD0804 | WD0802 |
| Coton | 8,0 | ● | oui | ● | 95 | 1400 | 1200 |
| Synthétiques | 3,0 | ● | oui | ● | 60 | 1200 | 1200 |
| Quotidien | 3,0 | ● | oui | ● | 60 | 1400 | 1200 |
| Express | 2,0 | - | oui | ● | 40 | 800 | 800 |
| Nettoyage tambour | - | - | - | - | 70 | 400 | 400 |
| Désodorisation | 1,0 | - | - | - | - | - | - |
| Anti-allergies | 1,0 | - | - | - | - | - | - |
| Séchage | 5,0 | - | - | - | - | - | - |
| Programme Eco | 4,0 | - | oui | ● | 40 | 1200 | 1200 |
| Imperméable respirant | 2,0 | - | oui | ● | 40 | 1200 | 1200 |
| Bébé coton | 4,0 | ● | oui | ● | 95 | 1400 | 1200 |
| Laine | 2,0 | - | oui | ● | 40 | 800 | 800 |

























| PROGRAMME | Eco Bubble | Intensif | Arrêt différé | Séchage | Durée du programme (min.) |
|-----------------------|------------|----------|---------------|---------|---------------------------|
| Coton | ● | ● | ● | ● | 110 |
| Synthétiques | ● | ● | ● | ● | 80 |
| Quotidien | ● | - | ● | ● | 54 |
| Express | ● | - | ● | ● | 15 |
| Nettoyage tambour | - | - | ● | - | 86 |
| Désodorisation | - | - | ● | - | 29 |
| Anti-allergies | - | - | ● | - | 59 |
| Séchage | - | - | ● | ● | 140 |
| Programme Eco | ● | ● | ● | ● | 92 |
| Imperméable respirant | ● | - | ● | - | 77 |
| Bébé coton | ● | ● | ● | ● | 133 |
| Laine | ● | - | ● | - | 55 |

- Un prélavage allonge la durée du programme d'environ 15 minutes.
- La durée d'un programme a été calculée selon les conditions spécifiées par la norme CEI 60456/EN 60456.
 - * Lavage : cycle Coton (Coton), 60° C, essorage maximum, charge de 8 kg.
 - * Séchage : procédez d'abord au séchage d'une charge de 3 kg (charge : 9 taies d'oreiller et 9 serviettes) en sélectionnant le programme Cupboard Drying (Prêt à ranger) ; faites ensuite sécher une charge de 3 kg (charge : 3 draps et 8 serviettes) en sélectionnant le programme Cupboard Drying (Prêt à ranger) ; faites enfin sécher une charge de 2 kg (charge : 5 taies d'oreiller et 7 serviettes) en sélectionnant le programme Cupboard Drying (Prêt à ranger) ; (Vous pouvez ajouter ou retirer 1 ou 2 serviettes pour régler le poids.)
- Les programmes Coton 60°C, intensif et Eco Bubble sont des programmes conformes à la norme EN 60456.
- Quotidien : Programme court pour les instituts de test.
- La durée des programmes en foyer individuel peut différer des valeurs données dans le tableau en fonction des variations de pression et de température de l'arrivée d'eau, de la charge et du type de linge.
- Lorsque la fonction de lavage Intensif est sélectionnée, la durée de chaque programme augmente.

annexe

TABLEAU DES SYMBOLES TEXTILES

Les symboles suivants offrent des conseils sur l'entretien des vêtements. Les symboles textile sont au nombre de quatre ; ils sont généralement énumérés dans l'ordre suivant : lavage, blanchiment, séchage et repassage (et, au besoin, nettoyage à sec). L'utilisation de ces symboles garantit la cohérence des informations entre les fabricants de vêtements (articles domestiques ou importés). Observez les consignes associées à chaque symbole textile pour optimiser la durée de vie de votre linge et limiter les problèmes de lavage.

| | | | |
|---|--|---|--|
|  | Matériau résistant |  | Repassage à 100 °C maximum |
|  | Tissu délicat |  | Pas de repassage |
|  | Température de lavage maximale : 95 °C |  | Nettoyage avec tous les dissolvants habituels |
|  | Température de lavage maximale : 60 °C |  | Nettoyage au perchloréthylène, dissolvants fluorés ou essences minérales |
|  | Température de lavage maximale : 40 °C |  | Nettoyage uniquement par essences minérales |
|  | Température de lavage maximale : 30 °C |  | Pas de nettoyage à sec |
|  | Lavage main seulement |  | Séchage à plat |
|  | Nettoyage à sec uniquement |  | Sécher sans essorer |
|  | Chlorage dilué à froid |  | Séchage sur fil |
|  | Pas de chlorage |  | Séchage en machine possible, température modérée |
|  | Repassage à 200 °C maximum |  | Séchage en machine, température basse |
|  | Repassage à 150 °C maximum |  | Pas de séchage en machine |

PROTECTION DE L'ENVIRONNEMENT

- Cet appareil a été fabriqué à partir de matériaux recyclables. Si vous décidez de le jeter, veuillez respecter les normes locales en matière d'évacuation des déchets. Coupez le cordon d'alimentation de façon à ce que l'appareil ne puisse pas être raccordé à une source électrique. Enlevez le hublot pour que des animaux et des jeunes enfants ne se retrouvent pas piégés à l'intérieur de l'appareil.
- Ne dépassez pas les quantités de lessive préconisées par le fabricant de la lessive.
- N'utilisez de produits détachant et blanchissant avant le cycle de lavage qu'en cas d'absolue nécessité.
- Économisez de l'eau et de l'électricité en ne faisant tourner que des charges pleines (la charge exacte dépend du programme utilisé).

DÉCLARATION DE CONFORMITÉ

Cet appareil est conforme aux normes européennes de sécurité, à la directive 93/68/CE et à la norme EN 60335.

CARACTÉRISTIQUES TECHNIQUES

| TYPE | | LAVE-LINGE À CHARGEMENT FRONTAL | | | |
|----------------------------------|---------------------|---------------------------------|-----------------|--------|--|
| DIMENSIONS | | WD0804 / WD0802 | | | |
| | | L 59,8 cm x P 60 cm x H 84,4 cm | | | |
| PRESSION DE L'EAU | | 50 kPa ~ 800 kPa | | | |
| VOLUME D'EAU | | 56 l | | | |
| CONSUMMATION D'EAU | | WD0804 / WD0802 | | | |
| | | 71 kg | | | |
| CAPACITÉ DE LAVAGE ET D'ESSORAGE | | 8,0 kg [SÉCHAGE DU LINGE] | | | |
| CAPACITÉ DE SÉCHAGE | | 5.0 kg | | | |
| CONSUMMATION | MODÈLE | | WD0804 / WD0802 | | |
| | LAVAGE | 220 V | 150 W | | |
| | | 240 V | 150 W | | |
| | LAVAGE ET CHAUFFAGE | 220 V | 2000 W | | |
| | | 240 V | 2400 W | | |
| | SÉCHAGE | | 230V | 1600W | |
| | ESSORAGE | MODÈLE | WD0804 / WD0802 | | |
| | | 230 V | 350 W | | |
| POMPAGE | | 34 W | | | |
| POIDS DE L'EMBALLAGE | MODÈLE | | WD0804 / WD0802 | | |
| | PAPIER | | 2,5 kg | | |
| | PLASTIQUE | | 2,5 kg | | |
| VITESSES D'ESSORAGE | MODÈLE | | WD0804 | WD0802 | |
| | tr/min | | 1400 | 1200 | |

L'aspect et les caractéristiques du produit peuvent faire l'objet de modifications sans préavis à des fins d'amélioration.



QUESTIONS OU COMMENTAIRES ?

| Pays | APPELEZ LE | OU RENDEZ-VOUS SUR LE SITE |
|--------|----------------|--|
| FRANCE | 01 48 63 00 00 | www.samsung.com |

N° code DC68-02927G_FR