

WF8614FE(A/C/D/F/G/H/R/S/T/V/W/Z) WF8614AE(A/C/D/F/G/H/R/S/T/V/W/Z)  
WF8612FE(A/C/D/F/G/H/R/S/T/V/W/Z) WF8612AE(A/C/D/F/G/H/R/S/T/V/W/Z)  
WF8610FE(A/C/D/F/G/H/R/S/T/V/W/Z) WF8610AE(A/C/D/F/G/H/R/S/T/V/W/Z)  
WF8618FE(A/C/D/F/G/H/R/S/T/V/W/Z) WF8618AE(A/C/D/F/G/H/R/S/T/V/W/Z)  
WF8512FE(A/C/D/F/G/H/R/S/T/V/W/Z) WF8512AE(A/C/D/F/G/H/R/S/T/V/W/Z)  
WF8510FE(A/C/D/F/G/H/R/S/T/V/W/Z) WF8510AE(A/C/D/F/G/H/R/S/T/V/W/Z)  
WF8518FE(A/C/D/F/G/H/R/S/T/V/W/Z) WF8518AE(A/C/D/F/G/H/R/S/T/V/W/Z)  
WF8614NE(A/C/D/F/G/H/R/S/T/V/W/Z)  
WF8612NE(A/C/D/F/G/H/R/S/T/V/W/Z)  
WF8610NE(A/C/D/F/G/H/R/S/T/V/W/Z)  
WF8618NE(A/C/D/F/G/H/R/S/T/V/W/Z)  
WF8512NE(A/C/D/F/G/H/R/S/T/V/W/Z)  
WF8510NE(A/C/D/F/G/H/R/S/T/V/W/Z)  
WF8518NE(A/C/D/F/G/H/R/S/T/V/W/Z)

# Lave-linge

## Manuel d'utilisation

### Un monde de possibilités

Nous vous remercions d'avoir choisi ce produit Samsung. Afin de bénéficier d'un service plus complet, veuillez enregistrer votre produit à l'adresse suivante :

[www.samsung.com/register](http://www.samsung.com/register)



# Caractéristiques de votre nouveau lave-linge Samsung

Avec ce nouveau lave-linge, faire une lessive prend un tout autre sens. Capacité XXL, économie d'énergie... Le lave-linge Samsung possède toutes les caractéristiques nécessaires pour transformer une tâche désagréable en un vrai moment de plaisir.

- **Programme Bébé coton**

Votre lave-linge Samsung propose des programmes spéciaux pour protéger les vêtements des enfants à la peau sensible.

Ils réduisent les irritations de la peau des enfants en diminuant les résidus de lessive. Ces programmes permettent en outre de classer le linge en différents types ; le lavage est donc effectué selon les caractéristiques de chaque type. Les enfants ressentent ainsi une agréable sensation de propreté lorsqu'ils mettent leurs vêtements.

- **Sécurité enfant**

La fonction Sécurité enfant empêche les plus jeunes de jouer avec le lave-linge.

Cette fonction de sécurité empêche non seulement les enfants de jouer avec les fonctions du lave-linge, mais elle vous avertit aussi lorsqu'elle est activée.

- **Certifié pour les lainages**

Le lave-linge a été testé avec succès par la société Woolmark pour les lainages lavables en machine.

Les textiles devront être lavés conformément aux instructions figurant sur les étiquettes des vêtements et selon les spécifications de Woolmark et de Samsung.

- **Départ différé**

Ce lave-linge vous permet de différer le départ d'un programme de 19 heures, par tranches d'une heure - pour un confort d'utilisation optimal.

- **Express**

Quand il n'y a pas de temps à perdre ! Un lavage en moins de 30 minutes vous permettra de vous rendre à votre rendez-vous.

Notre programme Lavage express de 29 minutes peut répondre aux besoins les plus exigeants qu'implique une vie animée. Désormais, vous pouvez laver vos vêtements préférés en seulement 29 minutes !

- **Programmes Délicats et Lavage main**

Pour laver tout en douceur vos vêtements les plus fragiles, il convient de choisir la température, le cycle de lavage et la quantité d'eau appropriés.

- **Résistance céramique pour plus de durabilité et d'économies d'énergie (sur certains modèles)**

Notre résistance céramique, réellement innovante, dure deux fois plus longtemps que des résistances classiques.

Cela se traduit par des économies substantielles en termes de réparations. De plus, ce type de résistance élimine le tartre et est peu gourmand en énergie.

## 2\_ Caractéristiques de votre nouveau lave-linge Samsung

- **Affichage numérique**



Outre une parfaite lisibilité, le panneau de commande à affichage numérique se distingue par sa facilité d'emploi. Il vous permet ainsi d'effectuer des réglages rapides et précis, ce qui garantit d'excellents résultats de lavage.

- **Grande ouverture**

L'ouverture extra-large du hublot vous permet de charger et décharger les articles très facilement, en particulier les pièces de grande taille comme le linge de lit ou les serviettes de bain.











Ce manuel contient de précieuses informations relatives à l'installation, à l'utilisation et à l'entretien de votre nouveau lave-linge Samsung. Reportez-vous aux descriptions du panneau de commande, aux consignes d'utilisation du lave-linge, ainsi qu'aux conseils pratiques pour profiter pleinement des caractéristiques et fonctions de pointe de votre machine. La section « **Codes d'erreur et de dépannage** » de la page 29 vous explique ce qu'il y a lieu de faire en cas de problème avec votre nouveau lave-linge.

# Consignes de sécurité

Tout au long de ce manuel, vous rencontrerez des notes intitulées Avertissement  et Attention . Les instructions reprises sous les mentions Avertissement et Attention ainsi que les consignes de sécurité importantes qui suivent ne couvrent pas l'ensemble des conditions et des situations susceptibles de se produire. Il est de votre responsabilité de faire preuve de bon sens, de prudence et de discernement lors de l'installation, de l'entretien ou du fonctionnement de votre lave-linge. La société Samsung ne saurait être tenue responsable de dommages causés par une mauvaise utilisation.

## SYMBOLES ET MESURES DE SÉCURITÉ IMPORTANTS

### Signification des icônes et signes repris dans ce manuel d'utilisation :

 <b>AVERTISSEMENT</b>	Risques ou pratiques inadaptées susceptibles de causer des <b>blessures graves, voire mortelles.</b>
 <b>ATTENTION</b>	Risques ou pratiques inadaptées susceptibles de causer des <b>blessures légères ou des dommages matériels.</b>
 <b>ATTENTION</b>	Pour réduire le risque d'incendie, d'explosion, d'électrocution ou de blessure lors de l'utilisation de votre lave-linge, observez les consignes élémentaires de sécurité ci-dessous :
	NE PAS faire.
	NE PAS démonter.
	NE PAS toucher.
	Suivre attentivement les instructions.
	Débrancher la prise murale.
	S'assurer que l'appareil est relié à la terre afin d'éviter tout choc électrique.
	Contacter le service d'assistance technique pour obtenir de l'aide.
	Remarque

**Ces symboles d'avertissement ont pour but d'éviter tout risque de blessure corporelle. Respectez-les en toutes circonstances.**

**Lisez attentivement la section Consignes de sécurité de ce manuel et conservez ce dernier en lieu sûr afin de pouvoir le consulter ultérieurement.**

 Lisez attentivement toutes les consignes avant d'utiliser l'appareil.

Comme avec tout équipement électrique ou comportant des parties mobiles, il existe un certain nombre de dangers potentiels. Pour utiliser cet appareil en toute sécurité, familiarisez-vous avec son fonctionnement et restez prudent lorsque vous l'employez.

Installez votre lave-linge en intérieur et évitez de l'exposer aux intempéries.

Installez votre lave-linge à niveau, sur un sol capable de supporter son poids.

 Votre lave-linge doit être correctement mis à la terre. Ne le branchez jamais sur une prise non reliée à la terre.

 Pour réduire le risque d'incendie ou d'explosion :

- ATTENTION**
- Ne lavez jamais de linge ayant été trempé dans ou lavé ou traité avec de l'essence, des solvants de nettoyage à sec ou toute autre substance inflammable ou explosive. Ces substances dégagent en effet des vapeurs qui risquent de s'enflammer ou d'exploser. Rincez à la main tout tissu ayant été exposé à des solvants de nettoyage ou à d'autres liquides ou solides inflammables avant de les placer dans votre lave-linge. Vérifiez que toute trace de ces liquides, solides et vapeurs a été éliminée. Les substances suivantes doivent être considérées comme dangereuses : acétone, alcool dénaturé, essence, kérosène, certains détergents ménagers et détachants, térébenthine, cires et décapants.
  - N'introduisez pas d'essence, de solvant de nettoyage à sec ou d'autre substance inflammable ou explosive dans le lave-linge.

En cas de fuite de gaz, ventilez immédiatement la pièce sans toucher la prise d'alimentation.

 Débranchez le cordon d'alimentation avant de procéder à l'entretien de votre lave-linge.

Avant chaque lessive, videz les poches des vêtements à laver. Les petits objets durs de forme irrégulière comme les pièces, couteaux, punaises ou trombones risquent en effet d'endommager votre lave-linge. Évitez de laver des vêtements comportant de grandes boucles, des boutons ou d'autres accessoires métalliques lourds.

N'ouvrez pas le hublot du lave-linge si vous constatez qu'il reste de l'eau dans le tambour. Vérifiez que toute l'eau a été vidangée avant d'ouvrir le hublot.

 Ne tentez pas de procéder à la réparation, au remplacement ou à l'entretien des pièces de votre lave-linge à moins que vous ne compreniez les recommandations spécifiques en la matière se trouvant dans le manuel d'entretien et que vous disposiez des compétences requises pour assurer l'opération. Toute opération effectuée par une personne non autorisée peut entraîner l'annulation de la garantie.

Raccordez le lave-linge au réseau d'alimentation en eau à l'aide de raccords neufs. Les raccords usagés ne doivent pas être réutilisés.

Les tuyaux d'arrivée d'eau se détériorent avec le temps. Vérifiez leur état (renflements, coupures, usure, fuites, entortillements) et remplacez-les si nécessaire ; il convient quoi qu'il en soit de les remplacer au moins tous les cinq ans.

Toutes les vis de transport et de conditionnement doivent être retirées avant utilisation de l'appareil ; dans le cas contraire, ce dernier risquerait d'être gravement endommagé. Reportez-vous à la page 12, « Retirer les vis de transport ».

 Avant de laver du linge pour la première fois, vous devez effectuer un cycle complet à vide. Reportez-vous à la section « Premier lavage ».

# Consignes de sécurité

Cet appareil est prévu pour une utilisation domestique uniquement.



Assurez-vous que le raccordement en eau et en électricité est effectué par un technicien qualifié conformément au manuel d'utilisation (reportez-vous à la section « Installer votre lave-linge ») et aux normes de sécurité locales.



Avant de procéder à toute opération de nettoyage ou de maintenance, débranchez l'appareil de la prise électrique.

Débranchez l'appareil et coupez l'eau après chaque utilisation.

Assurez-vous que toutes les poches des vêtements à laver sont vides.

Les objets durs et pointus, comme les pièces de monnaie, les épingles de sûreté, les clous, les vis ou les pierres peuvent occasionner d'importants dégâts à l'appareil.

Empêchez les enfants et les animaux de jouer sur ou dans l'appareil afin d'éviter tout risque de blessure ou d'étouffement.

Le hublot en verre devient très chaud pendant le cycle de lavage. Ne touchez jamais le hublot en verre en cours de programme.



Ne tentez pas de réparer l'appareil vous-même. Les réparations effectuées par des personnes inexpérimentées ou non qualifiées peuvent entraîner des blessures et/ou des réparations plus importantes sur l'appareil.

Si la prise (cordon d'alimentation) est endommagée, elle doit être remplacée par le fabricant, son réparateur ou une personne disposant des qualifications équivalentes afin d'éviter tout danger.

L'entretien de cet appareil doit uniquement être effectué par un centre de réparation homologué ; seules des pièces détachées de la marque doivent être utilisées.



Ne laissez pas les enfants (ou les animaux domestiques) jouer sur ou dans le lave-linge. Le hublot du lave-linge ne s'ouvre pas de l'intérieur ; un enfant peut donc se blesser gravement s'il est enfermé dans l'appareil.



Cet appareil n'est pas conçu pour être utilisé par des personnes (y compris les enfants) inexpérimentées ou dont les capacités physiques, sensorielles ou mentales sont réduites, sauf si celles-ci sont sous la surveillance ou ont reçu les instructions d'utilisation appropriées de la personne responsable de leur sécurité.

Les enfants ne doivent pas utiliser l'appareil sans la surveillance d'un adulte.

Pour votre sécurité, lisez les instructions de fonctionnement de l'appareil avant de vous en servir et soyez toujours vigilant lors de son utilisation.

L'appareil doit être positionné de telle manière à ce que la prise de courant, les robinets d'arrivée d'eau et les tuyaux d'évacuation restent accessibles en permanence.



Tenez tous les éléments d'emballage (sacs plastique, polystyrène, etc.) hors de portée des enfants.

N'utilisez jamais les eaux traitées contenant des huiles, des crèmes ou des lotions (habituellement vendues dans les centres de beauté ou de soins).

- La gaine risquerait de se déformer et d'entraîner une panne ou une fuite d'eau.

En règle générale, un tambour de lave-linge inoxydable ne rouille pas. En revanche, un objet en métal oublié dans le tambour (ex. : épingle à cheveux) peut finir par rouiller.

- Ne laissez pas d'eau ou d'eau de Javel chlorée stagner dans le tambour.
- N'utilisez pas régulièrement et ne laissez pas stagner d'eau contenant du fer dans le tambour. Si de la rouille commence à se former sur la surface du tambour, appliquez-y un produit de nettoyage (neutre) et frottez à l'aide d'une éponge ou d'un chiffon doux (N'utilisez jamais de brosse métallique.).

Si le lave-linge comporte des orifices de ventilation à la base, veillez à ne pas obstruer ces derniers.

Utilisez uniquement des tuyaux neufs.

---

## Instructions concernant la marque DEEE



Ce symbole sur le produit ou sa documentation indique qu'il ne doit pas être éliminé en fin de vie avec les autres déchets ménagers. L'élimination incontrôlée des déchets pouvant porter préjudice à l'environnement ou à la santé humaine, veuillez le séparer des autres types de déchets et le recycler de façon responsable. Vous favoriserez ainsi la réutilisation durable des ressources matérielles.

Les particuliers sont invités à contacter le distributeur leur ayant vendu le produit ou à se renseigner auprès de leur mairie pour savoir où et comment ils peuvent se débarrasser de ce produit afin qu'il soit recyclé en respectant l'environnement.

Les entreprises sont invitées à contacter leurs fournisseurs et à consulter les conditions de leur contrat de vente. Ce produit ne doit pas être éliminé avec les autres déchets commerciaux.

# Sommaire

## INSTALLER LE LAVE-LINGE

9

- 9 Vérification des pièces
- 10 Respect des conditions d'installation
- 10 Alimentation électrique et mise à la terre
- 10 Arrivée d'eau
- 11 Vidange
- 11 Sol
- 11 Température ambiante
- 11 Encastrement dans une niche ou installation dans un placard
- 11 Installation de votre lave-linge

## EFFECTUER UN LAVAGE

16

- 16 Premier lavage
- 16 Consignes élémentaires
- 17 Panneau de commande
- 20 Sécurité enfant
- 20 Signal sonore
- 20 Départ différé
- 21 Laver du linge à l'aide du sélecteur de programme
- 22 Laver du linge en mode manuel
- 24 Informations sur la lessive et les additifs
- 24 Quelle lessive utiliser ?
- 24 Tiroir à lessive

## NETTOYAGE ET ENTRETIEN DE VOTRE LAVE-LINGE

25

- 25 Vidanger le lave-linge en urgence
- 25 Nettoyer l'extérieur du lave-linge
- 26 Nettoyage du tiroir à lessive et du logement du tiroir
- 27 Nettoyage du filtre à impuretés
- 27 Nettoyer le filtre à maille du tuyau d'arrivée d'eau
- 28 Réparer un lave-linge qui a gelé
- 28 Entreposer le lave-linge

## CODES D'ERREUR ET DE DÉPANNAGE

29

- 29 Vérifiez les points suivants si...
- 30 Codes d'erreur

## TABLEAU DES PROGRAMMES

31

- 31 Tableau des programmes

## ANNEXE

32

- 32 Tableau des symboles d'entretien des textiles
- 32 Protection de l'environnement
- 32 Déclaration de conformité
- 33 Caractéristiques techniques



# Installer le lave-linge

Assurez-vous que l'installateur a suivi ces instructions à la lettre afin que votre nouveau lave-linge fonctionne correctement et que vous ne soyez exposé à aucun risque lorsque vous faites une lessive.

## VÉRIFICATION DES PIÈCES

Déballiez soigneusement votre lave-linge et vérifiez que vous disposez bien de toutes les pièces illustrées ci-dessous. Si vous constatez que le lave-linge a été endommagé pendant le transport ou qu'il manque des pièces, contactez le service clientèle de Samsung ou votre revendeur Samsung.

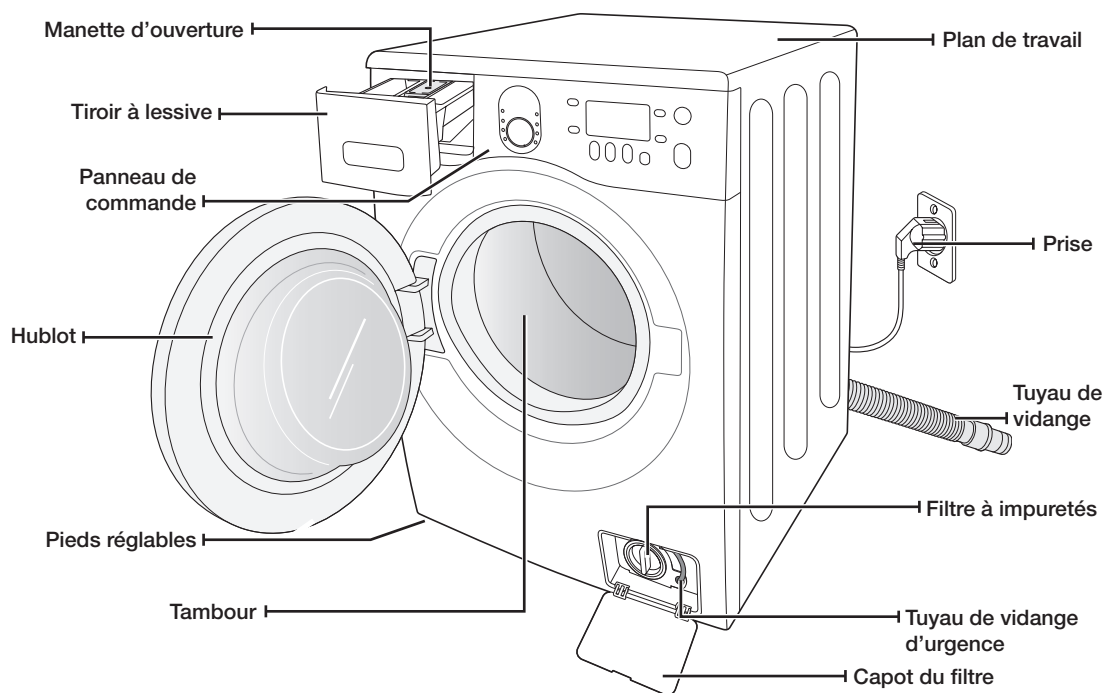

Clé

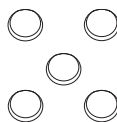

Caches pour les trous des vis



Tuyau d'arrivée d'eau



Guide-tuyau



Fixation d'embout

# Installer le lave-linge

## RESPECT DES CONDITIONS D'INSTALLATION

### Alimentation électrique et mise à la terre

Afin d'éviter tout risque d'incendie, d'électrocution ou de blessure, il est essentiel que le câblage et la mise à la terre soient réalisés conformément aux spécifications de la dernière révision du Code national de l'électricité (NEC) ANSI/FNPA n° 70 ainsi qu'aux réglementations et ordonnances locales en vigueur. L'utilisation d'une alimentation électrique adaptée à cet appareil relève de la responsabilité de son propriétaire.



N'utilisez jamais de rallonge.

AVERTISSEMENT

Utilisez uniquement le cordon d'alimentation fourni avec votre lave-linge.

En préparation de l'installation, assurez-vous que l'alimentation électrique réunit les conditions suivantes :

- Fusible ou coupe-circuit 220 V~240 V 50 Hz 16 A
- Circuit de dérivation distinct, réservé uniquement à votre lave-linge

Votre lave-linge doit être mis à la terre. En cas de panne ou de défaillance du lave-linge, la mise à la terre réduira le risque de surtension électrique en fournissant au courant électrique un chemin de moindre résistance.

Votre lave-linge est équipé d'un cordon doté d'une prise à 3 broches avec conducteur de terre destinée à être branchée sur une prise murale correctement installée et reliée à la terre.



Ne reliez jamais un conducteur de terre à une conduite de plomberie en plastique, une conduite de gaz ou une conduite d'eau chaude.

Un branchement incorrect du conducteur de terre peut provoquer une surtension électrique. Demandez conseil à un électricien ou à un réparateur agréé si vous avez des doutes quant à la mise à la terre correcte du lave-linge. Ne modifiez pas la fiche fournie avec le lave-linge. Si elle n'est pas adaptée à la prise murale, faites appel à un électricien qualifié pour installer une prise appropriée.

### Arrivée d'eau

Pour un remplissage correct du lave-linge, la pression d'eau doit être comprise entre 50 kPa (0,5 Bar) et 800 kPa (8 Bar). Si la pression d'eau est inférieure à 50 kPa (0,5 Bar), la vanne d'arrivée d'eau risque de ne plus se fermer correctement et la durée de remplissage risque d'augmenter au-delà de la limite autorisée par le contrôleur, entraînant ainsi l'arrêt du lave-linge (Un limiteur de durée de remplissage est intégré au contrôleur de l'appareil afin d'éviter tout trop-plein ou toute inondation en cas de défaillance d'un tuyau interne.).

Les robinets d'arrivée d'eau doivent se trouver à moins de 122 cm de l'arrière de votre lave-linge afin que les tuyaux fournis puissent être reliés à l'appareil.



La plupart des magasins de fournitures de plomberie proposent des tuyaux d'alimentation en eau de différentes longueurs (jusqu'à 305 cm).

Voici quelques conseils pour réduire les risques de fuite et de dégât des eaux :

- Faites en sorte que les robinets d'arrivée d'eau soient facilement accessibles.
- Fermez les robinets d'arrivée d'eau lorsque vous n'utilisez pas le lave-linge.
- Vérifiez régulièrement l'absence de fuites au niveau des raccords des tuyaux d'alimentation en eau.



AVERTISSEMENT

Avant d'utiliser votre lave-linge pour la première fois, vérifiez l'absence de fuites au niveau des raccords avec la vanne d'arrivée d'eau et les robinets.

## Vidange

Samsung recommande de placer un tuyau d'évacuation vertical de 60 – 90 cm. Fixez le tuyau de vidange à la pince prévue à cette effet, puis introduisez-le dans le tuyau d'évacuation mural. Le tuyau d'évacuation doit être suffisamment large pour accueillir le tuyau de vidange du lave-linge. Le tuyau de vidange est fixé en usine.

## Sol

Pour un fonctionnement optimal, votre lave-linge doit être installé sur un sol stable. Si le sol est en bois, il est possible que vous deviez le renforcer afin de réduire les vibrations et les problèmes de déséquilibre. La présence de moquette ou de revêtements mous risque d'accroître le phénomène de vibrations et/ou de provoquer des déplacements intempestifs de votre lave-linge durant l'essorage.

N'installez jamais votre lave-linge sur une plate-forme ou sur une structure fragile.

## Température ambiante

N'installez pas votre lave-linge dans une pièce où la température est susceptible de descendre en dessous de zéro degré, car l'eau restant dans la vanne d'arrivée d'eau, la pompe ou les tuyaux risquerait de geler. Si de l'eau venait à geler dans les conduites, les courroies, la pompe et d'autres composants pourraient être endommagés.

## Encastrement dans une niche ou installation dans un placard

Pour garantir un fonctionnement correct et sûr de votre nouveau lave-linge, il convient de respecter les exigences suivantes en termes de dégagement :

Sur les côtés – 25 mm

À l'arrière – 51 mm

En haut – 25 mm

## INSTALLATION DE VOTRE LAVE-LINGE

### ÉTAPE 1

#### Choisir un emplacement

 Avant d'installer votre lave-linge, vérifiez que l'emplacement choisi :

- est posé sur une surface dure et à niveau, sans moquette ou autre revêtement de sol susceptible d'obstruer l'aération ;
- n'est pas exposé à la lumière directe du soleil ;
- dispose de l'espace d'aération suffisant ;
- ne risque pas de geler (température inférieure à 0 °C) ;
- ne se trouve pas à proximité d'une source de chaleur (ex. : huile, gaz, etc.) ;
- dispose de suffisamment d'espace afin d'éviter qu'il ne repose sur son cordon d'alimentation.

# Installer le lave-linge

## ÉTAPE 2

### Retirer les vis de transport

Avant d'installer le lave-linge, vous devez enlever les cinq vis de transport situées à l'arrière de l'appareil.

1. Desserrez toutes les vis à l'aide de la clé fournie.

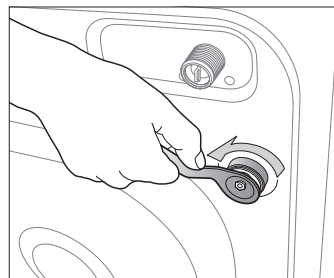

2. Maintenez la vis avec la clé et faites-la glisser vers l'extérieur le long de la partie large du trou. Répétez l'opération pour chaque vis.

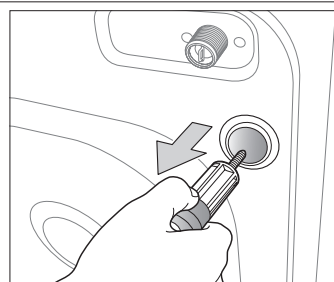

3. Obturez les trous avec les caches en plastique fournis.

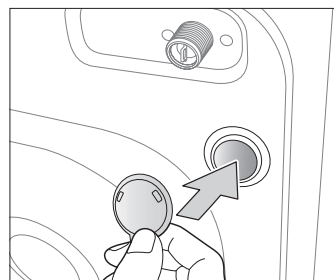

4. Rangez les vis de transport dans un endroit sûr afin de pouvoir les retrouver facilement si vous souhaitez déplacer le lave-linge ultérieurement.

 Tenez tous les éléments d'emballage (sacs plastique, polystyrène, etc.) hors de portée des enfants.

-  Insérez la fixation d'embout (accessoire fourni dans le sac en vinyle) dans le trou duquel vous avez retiré le cordon d'alimentation à l'arrière de l'appareil.

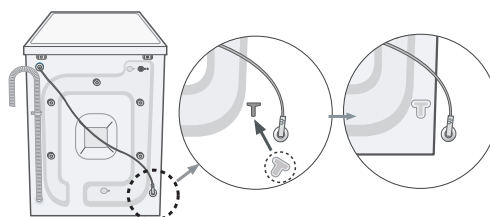

## ÉTAPE 3

### Ajuster les pieds réglables



Lorsque vous installez le lave-linge, assurez-vous que la prise de courant, l'arrivée d'eau et le système d'évacuation sont facilement accessibles.

1. Faites glisser le lave-linge jusqu'à son emplacement d'installation.

2. Mettez votre lave-linge de niveau en faisant tourner manuellement les pieds vers la gauche ou vers la droite.

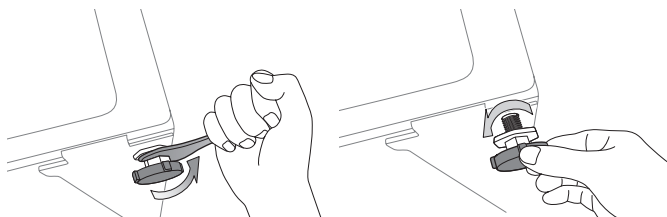

3. Lorsque le lave-linge est de niveau, serrez les écrous à l'aide de la clé fournie.

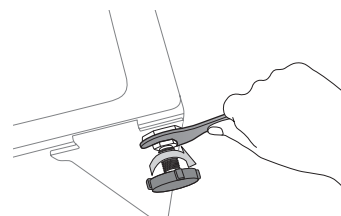

# Installer le lave-linge

## ÉTAPE 4

### Raccorder l'arrivée d'eau et le système d'évacuation

#### Raccorder le tuyau d'arrivée d'eau

1. Prenez le raccord en L correspondant au tuyau d'arrivée d'eau froide et raccordez-le à l'arrivée d'eau froide située à l'arrière de la machine. Serrez à la main.

 Raccordez une extrémité du tuyau d'arrivée d'eau au lave-linge et l'autre extrémité au robinet d'eau. Assurez-vous que le tuyau d'arrivée d'eau n'est pas tendu. Si le tuyau est trop court, remplacez-le par un tuyau haute pression plus long.

2. Raccordez l'autre extrémité du tuyau d'arrivée d'eau froide au robinet d'eau froide de votre lavabo et serrez-la à la main. Si nécessaire, vous pouvez repositionner le tuyau d'arrivée d'eau sur le lave-linge en desserrant le raccord, en faisant tourner le tuyau et en resserrant le raccord.

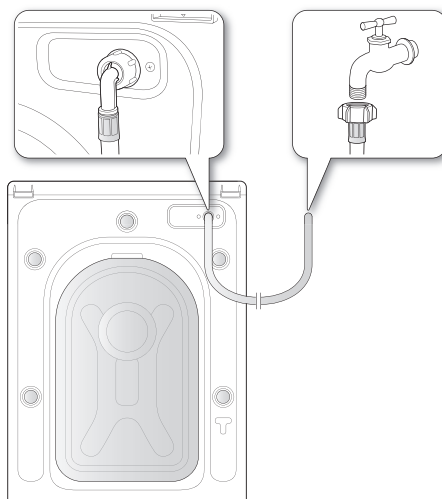

1. Prenez le raccord en L rouge correspondant au tuyau d'arrivée d'eau chaude et raccordez-le à l'arrivée d'eau chaude située à l'arrière de la machine. Serrez à la main.
2. Raccordez l'autre extrémité du tuyau d'arrivée d'eau chaude au robinet d'eau chaude de votre lavabo et serrez-la à la main.
3. Utilisez un raccord en Y si vous souhaitez utiliser uniquement l'eau froide.

- 
- Si le robinet est doté d'un pas de vis, raccordez le tuyau d'arrivée d'eau au robinet comme indiqué ci-contre.

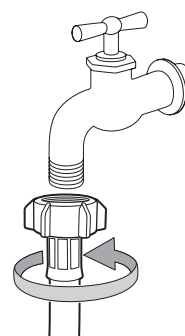

-  Utilisez un robinet standard pour l'arrivée d'eau. Si le robinet est à angle droit ou s'il est trop gros, retirez la bague d'écartement avant d'insérer le robinet dans l'adaptateur.

## Raccordement du tuyau de vidange

L'extrémité du tuyau de vidange peut être positionnée de trois façons différentes :

1. **Sur le bord d'un lavabo :** le tuyau de vidange doit être positionné à une hauteur comprise entre 60 et 90 cm. Pour que le bout du tuyau reste coudé, utilisez le guide-tuyau en plastique fourni. Fixez le guide au mur avec un crochet ou au robinet avec un lien, afin que le tuyau de vidange ne bouge pas.

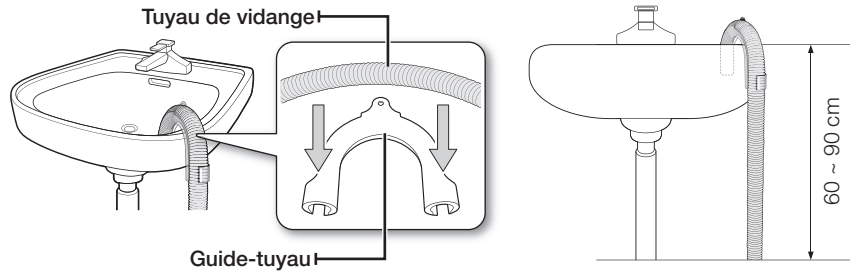

2. **Raccordé au tuyau d'évacuation du lavabo :** le tuyau d'évacuation doit être situé au-dessus du siphon du lavabo, afin que son extrémité soit au moins à 60 cm du sol.
3. **Sur un tuyau d'évacuation :** il est conseillé d'utiliser un tuyau vertical de 65 cm (sa longueur doit être comprise entre 60 cm et 90 cm).

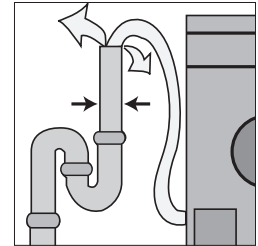

## ÉTAPE 5

### Mettre le votre lave-linge sous tension

Branchez le cordon d'alimentation sur une prise électrique murale agréée de 230 V et 50 Hz, protégée par un fusible de 15 ampères (ou un coupe-circuit comparable) (Pour obtenir plus d'informations sur les exigences électriques et de mise à la terre, reportez-vous à la page 10.).

# Effectuer un lavage

Avec le nouveau lave-linge Samsung, le plus difficile consiste à décider quelle catégorie de linge laver en premier.

## PREMIER LAVAGE

 Avant de laver du linge pour la première fois, vous devez effectuer un cycle complet à vide (c'est-à-dire sans charger de linge dans le tambour).

1. Appuyez sur le bouton **Marche/Arrêt**.
2. Versez votre dose de lessive dans le bac prévu à cet effet du tiroir à lessive.
3. Ouvrez l'arrivée d'eau du lave-linge.
4. Appuyez sur le bouton **Départ/Pause**.

 Cette opération permet de vidanger l'eau qui aurait pu rester dans le lave-linge après le test du fabricant.

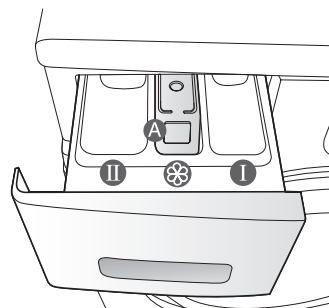

**Bac ①** : lessive pour le prélavage ou amidon.

**Bac ②** : lessive pour le lavage principal, adoucissant, agent de prétrempage, produit blanchissant et détachant.

**Bac ③** : additifs, de l'assouplissant par exemple (ne pas dépasser le bord inférieur MAX du bac « A »).

## CONSIGNES ÉLÉMENTAIRES

1. Chargez votre linge dans le tambour.

 **AVERTISSEMENT** Ne surchargez pas le lave-linge. Pour déterminer la capacité correspondant à chaque type de linge, reportez-vous au tableau de la page 23.

-  • Assurez-vous que le linge n'est pas pris dans la porte, car cela risquerait de provoquer une fuite d'eau.
- Après un cycle de lavage, il se peut que de la lessive subsiste dans la partie avant en caoutchouc du lave-linge. Si tel est le cas, retirez ces résidus afin d'éviter toute fuite d'eau.

2. Fermez le hublot jusqu'à ce qu'il s'enclenche.
3. Mettez l'appareil sous tension.
4. Versez de la lessive et les éventuels additifs dans le distributeur.
5. Sélectionnez les options et le programme appropriés à la charge de linge.  
Le voyant du lave-linge s'allume et une estimation de la durée du programme apparaît alors sur l'afficheur.
6. Appuyez sur le bouton **Départ/Pause**.



## PANNEAU DE COMMANDE

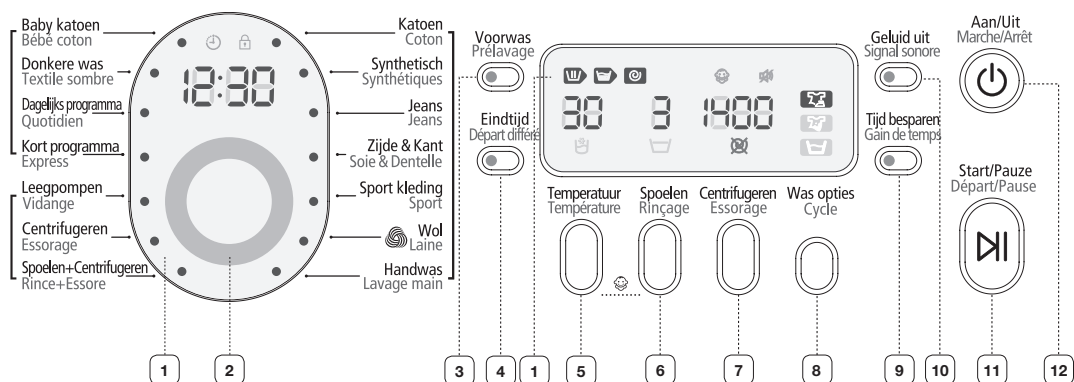

### 1 AFFICHAGE NUMÉRIQUE

Affiche le temps restant du cycle de lavage, toutes les informations relatives au programme et les messages d'erreur.

Sélectionnez le schéma de rotation et la vitesse d'essorage du programme.

Pour plus d'informations, reportez-vous à la section « Laver du linge à l'aide du sélecteur de programme » (voir page 21).

**Coton** - Cotons, draps, linge de table, sous-vêtements, serviettes, chemises, etc., peu ou moyennement sales.

**Synthétiques** - Chemisiers, chemises, etc., peu ou moyennement sales, en polyester (Diolen, Trevira), polyamide (Perlon, Nylon) ou autres textiles similaires.

**Jeans** - Un niveau d'eau plus élevé pour le lavage principal et un rinçage supplémentaire garantissent l'élimination totale de la lessive, ce qui permet d'éviter l'apparition de marques sur vos vêtements.

**Soie & dentelle** - Soies et autres textiles sans laine lavables à la main, tels que le satin, la dentelle et la soie.

**Sport** - Destiné aux vêtements résistants et imperméables, ce programme conserve l'aspect de votre linge et lui redonne toute sa fraîcheur.

**Laine** - Lainages lavables en machine. La charge de vêtements doit être inférieure à 2 kg.

Le programme Laine de ce lave-linge a été approuvé par Woolmark pour le lavage des produits Woolmark lavables en machine, dans la mesure où ces produits soient lavés conformément aux instructions mentionnées sur l'étiquette et à celles fournies par le fabricant de ce lave-linge, M0809 de la gamme WF85\*\*\*\*, M0810 de la gamme WF86\*\*\*\* (Numéro d'attestation émis par IWS NOM INEE Co., Ltd.).

**Lavage main** - Programme de lavage très léger, aussi délicat qu'un lavage à la main.















**Bébé coton** - Le lavage à haute température et les rinçages supplémentaires garantissent l'élimination totale de la lessive afin de préserver les textiles délicats.

**Textile sombre** - Grâce à des cycles de rinçage supplémentaires et à un essorage réduit, vos vêtements sombres favoris sont lavés délicatement et parfaitement rincés.

### 2 SÉLECTEUR DE PROGRAMME

# Effectuer un lavage

	<p><b>Quotidien</b> - Ce programme est destiné au lavage des vêtements de tous les jours, tels que les sous-vêtements et les chemises.</p> <p><b>Express</b> - Pour le linge peu sale dont vous avez besoin rapidement.</p> <p><b>Vidange</b> - Vidange simplement l'eau du lave-linge sans essorer.</p> <p><b>Essorage</b> - Effectue un cycle d'essorage supplémentaire afin d'éliminer le plus d'eau possible du linge.</p> <p><b>Rince+Essore</b> - Utilisez ce programme pour le linge qui n'a besoin que d'un rinçage ou pour ajouter un adoucissant à une lessive.</p>							
<b>3 BOUTON PRÉLAVAGE</b>	Appuyez sur ce bouton pour sélectionner un pré-lavage. La fonction de pré-lavage est disponible uniquement avec les programmes suivants : Coton, Synthétiques, Jeans, Sport, Bébé coton, Textile sombre, Quotidien.							
<b>4 BOUTON DE SÉLECTION DU DÉPART DIFFÉRÉ</b>	Appuyez sur ce bouton à plusieurs reprises pour faire défiler les différentes options de départ différé (de 3 à 19 heures, par tranches d'une heure). L'heure affichée correspond à celle à laquelle le cycle de lavage se terminera.							
<b>5 BOUTON DE SÉLECTION DE LA TEMPÉRATURE</b>	Appuyez sur ce bouton à plusieurs reprises pour faire défiler les différentes températures d'eau disponibles : (Eau froide (☺), 30 °C, 40 °C, 60 °C et 95 °C).							
<b>6 BOUTON DE SÉLECTION DU RINÇAGE</b>	Appuyez sur ce bouton pour ajouter des cycles de rinçage (cinq cycles au maximum).							
<b>7 BOUTON DE SÉLECTION DE L'ESSORAGE</b>	Appuyez sur ce bouton à plusieurs reprises pour faire défiler les différentes vitesses disponibles pour le cycle d'essorage.							
	<table border="1"> <tr> <td>WF8614</td> <td>Arrêt cuve pleine, ☹, 400, 800, 1200 et 1400 tr/min</td> </tr> <tr> <td>WF8612 WF8512</td> <td>Arrêt cuve pleine, ☹, 400, 800, 1000 et 1200 tr/min</td> </tr> <tr> <td>WF8610 WF8510</td> <td>Arrêt cuve pleine, ☹, 400, 600, 800 et 1000 tr/min</td> </tr> <tr> <td>WF8618 WF8518</td> <td>Arrêt cuve pleine, ☹, 400, 600 et 800 tr/min</td> </tr> </table> <p>“Sans essorage ☹” : le linge reste dans le tambour et aucun cycle d'essorage n'est effectué après la dernière vidange.</p> <p>“Arrêt cuve pleine ☹” - Le linge trempe dans la dernière eau de rinçage. Avant de pouvoir décharger le linge, un cycle “Vidange” ou “Essorage” doit être effectué.</p>	WF8614	Arrêt cuve pleine, ☹, 400, 800, 1200 et 1400 tr/min	WF8612 WF8512	Arrêt cuve pleine, ☹, 400, 800, 1000 et 1200 tr/min	WF8610 WF8510	Arrêt cuve pleine, ☹, 400, 600, 800 et 1000 tr/min	WF8618 WF8518
WF8614	Arrêt cuve pleine, ☹, 400, 800, 1200 et 1400 tr/min							
WF8612 WF8512	Arrêt cuve pleine, ☹, 400, 800, 1000 et 1200 tr/min							
WF8610 WF8510	Arrêt cuve pleine, ☹, 400, 600, 800 et 1000 tr/min							
WF8618 WF8518	Arrêt cuve pleine, ☹, 400, 600 et 800 tr/min							

<p>8 <b>BOUTON DE SÉLECTION DE L'OPTION DE LAVAGE</b></p>	<p>Appuyez sur ce bouton à plusieurs reprises pour faire défiler les différentes options de lavage :</p> <p>Trempage  → Intensif  → Repassage facile  → Trempage  + Intensif  → Trempage  + Repassage facile  → Intensif  + Repassage facile  → Trempage  + Intensif  + Repassage facile  → arrêt</p> <p>“Repassage facile ” : utilisez cette option pour préparer votre linge afin qu’il puisse être repassé facilement.</p> <p>“Intensif ” : appuyez sur ce bouton lorsque le linge est très sale et qu’un lavage intensif s’avère nécessaire. Cela a pour effet d’augmenter la durée de chaque cycle de lavage.</p> <p>“Trempage ” : utilisez cette option pour enlever efficacement les taches de votre linge en le faisant tremper.</p> <ul style="list-style-type: none"> <li>• 13 minutes du cycle de lavage sont consacrées à la fonction Trempage.</li> <li>• La fonction Trempage continue pendant 30 minutes avec six cycles, où les cycles de trempage durent 1 minute et se répètent toutes les 4 minutes.</li> <li>• La fonction Trempage est disponible uniquement pour les programmes de lavage suivants : Coton, Synthétiques, Jeans, Sport, Bébé coton, Quotidien.</li> </ul>
<p>9 <b>BOUTON DE SÉLECTION GAIN DE TEMPS</b></p>	<p>Pour gagner du temps sur vos lessives, sélectionnez le bouton Gain de temps. Le temps de lavage est réduit. Cette fonction peut être sélectionnée pour les programmes Coton, Synthétiques, Jeans, Sport et Bébé coton.</p>
<p>10 <b>BOUTON SIGNAL SONORE</b></p>	<p>Le son peut être désactivé pour tous les programmes. Lorsque cette fonction est active, le son est coupé pour tous les cycles.</p> <ul style="list-style-type: none"> <li>• Lorsque la fonction Signal sonore est activée, le voyant du bouton <b>Signal sonore</b> et le témoin « <b>Signal sonore</b> » sur l’afficheur sont allumés.</li> <li>• Lorsque la fonction Signal sonore est désactivée, un signal sonore retentit et le voyant du bouton ainsi que le témoin « <b>Signal sonore</b> » sur l’afficheur sont éteints.</li> </ul>
<p>11 <b>BOUTON DE SÉLECTION DÉPART/PAUSE</b></p>	<p>Ce bouton permet d’interrompre et de relancer un cycle.</p>
<p>12 <b>BOUTON MARCHE/ARRÊT</b></p>	<p>Si vous appuyez une première fois sur ce bouton, le lave-linge se mettra en marche ; appuyez une deuxième fois et il s’arrêtera. Si le lave-linge reste allumé pendant plus de 10 minutes sans qu’aucun bouton ne soit actionné, il s’éteindra automatiquement.</p>

# Effectuer un lavage

## Sécurité enfant

La fonction Sécurité enfant vous permet de verrouiller les boutons afin que le cycle de lavage que vous avez choisi ne puisse être modifié.

### Activation/Désactivation

Pour activer/désactiver la fonction Sécurité enfant, appuyez simultanément sur les boutons **Température** et **Rinçage** pendant 2 secondes. Le témoin « Sécurité enfant » est allumé lorsque cette fonction est activée.

 Lorsque la fonction Sécurité enfant est activée, seul le bouton **Marche/Arrêt** fonctionne. Cette fonction reste active même après que le lave-linge a été éteint et rallumé ou débranché et rebranché.

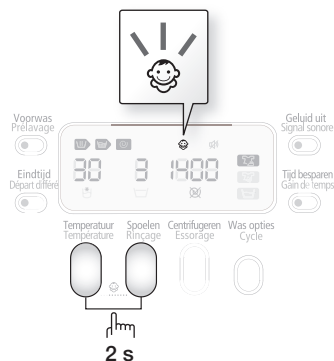

## Signal sonore

La fonction Signal sonore peut être sélectionnée pour tous les programmes. Lorsqu'elle est active, le son est coupé dans tous les programmes. Le réglage reste activé même si vous éteignez et allumez l'appareil à plusieurs reprises.

### Activation/Désactivation

Si vous voulez activer ou désactiver la fonction Signal sonore, appuyez sur le bouton **Signal sonore**. Le témoin « Signal sonore » et le voyant du bouton **Signal sonore** sont allumés lorsque cette fonction est activée.

## Départ différé

Vous pouvez programmer votre lave-linge pour que le cycle de lavage se termine automatiquement plus tard, en choisissant un départ différé de 3 à 19 heures (par tranches d'une heure). L'heure affichée correspond à celle à laquelle le cycle de lavage se terminera.

1. Programmez manuellement ou automatiquement votre lave-linge en fonction du type de linge à laver.
2. Appuyez sur le bouton **Départ différé** à plusieurs reprises jusqu'à obtenir le départ différé souhaité.
3. Appuyez sur le bouton **Départ/Pause**. Le témoin « Départ différé » s'allume et l'horloge commence le compte à rebours jusqu'à atteindre l'heure définie.
4. Pour annuler la fonction Départ différé, appuyez sur le bouton **Marche/Arrêt** puis remettez le lave-linge en marche.

## Laver du linge à l'aide du sélecteur de programme

Votre nouveau lave-linge vous simplifie la tâche grâce au système de contrôle automatique « Fuzzy Control » de Samsung. Lorsque vous choisissez un programme, le lave-linge définit les options appropriées en matière de température, de temps et de vitesse de lavage.

1. Ouvrez le robinet de votre lavabo.
2. Appuyez sur le bouton **Marche/Arrêt**.
3. Ouvrez le hublot.
4. Chargez les articles un par un dans le tambour, sans les tasser ni surcharger le lave-linge.
5. Fermez le hublot.
6. Ajoutez la lessive et, si nécessaire, l'adoucissant et le liquide de prélavage dans les bacs appropriés.



La fonction de prélavage n'est disponible qu'avec les programmes Coton, Synthétiques, Jeans, Sport, Bébé coton, Textile sombre et Quotidien. Effectuez un cycle de prélavage uniquement si le linge à laver est très sale.

7. Utilisez le **Sélecteur de programme** pour sélectionner le programme approprié en fonction du type de linge : Coton, Synthétiques, Jeans, Soie & dentelle, Sport, Délicats, Laine, Lavage main, Bébé coton, Textile sombre, Quotidien, Express. Le voyant correspondant au programme sélectionné s'allume sur le panneau de commande.
8. À ce stade, vous pouvez contrôler la température de lavage, le nombre de cycles de rinçage, la vitesse d'essorage et le délai de départ différé en appuyant sur le bouton correspondant.
9. Appuyez sur le bouton **Départ/Pause** pour lancer le cycle de lavage. L'indicateur de progression s'allume et le temps de lavage restant apparaît à l'écran.

### Option Pause

Il est possible d'ajouter ou de retirer du linge dans les 5 minutes qui suivent le début du cycle de lavage.

1. Appuyez sur le bouton **Départ/Pause** pour déverrouiller le hublot.



Le hublot est bloqué si l'eau est trop CHAUDE ou son niveau trop ÉLEVÉ.

2. Après avoir refermé le hublot, appuyez sur le bouton **Départ/Pause** pour redémarrer le cycle de lavage.

### Lorsque le programme est terminé :

À la fin du programme, le lave-linge s'arrête automatiquement.

1. Ouvrez le hublot.
2. Sortez le linge.

# Effectuer un lavage

## Laver du linge en mode manuel

Vous pouvez laver des vêtements en fonction manuelle, sans utiliser le sélecteur de programme.

1. Ouvrez l'arrivée d'eau.
2. Appuyez sur le bouton **Marche/Arrêt** du lave-linge.
3. Ouvrez le hublot.
4. Chargez les articles un par un dans le tambour, sans les tasser ni surcharger le lave-linge.
5. Fermez le hublot.
6. Ajoutez de la lessive et, si nécessaire, de l'adoucissant ou du liquide de pré-lavage dans les bacs appropriés.
7. Appuyez sur le bouton **Température** pour choisir la température (Eau froide, 30 °C, 40 °C, 60 °C et 95 °C).
8. Appuyez sur le bouton **Rinçage** pour choisir le nombre de cycles de rinçage (cinq cycles au maximum).  
La durée du lavage augmente en conséquence.
9. Appuyez sur le bouton **Essorage** pour choisir la vitesse d'essorage.  
La fonction Arrêt cuve pleine vous permet de sortir de votre lave-linge des articles encore non essorés. (☒ : Sans essorage, ☐ : Arrêt cuve pleine)
10. Appuyez sur le bouton **Départ différé** à plusieurs reprises pour faire défiler les différentes options disponibles (de 3 à 19 heures, par tranches d'une heure). L'heure affichée correspond à celle à laquelle le cycle de lavage se terminera.
11. Appuyez sur le bouton **Départ/Pause** pour lancer le cycle de lavage.

## INSTRUCTIONS DE LAVAGE

Suivez ces instructions afin d'obtenir un linge parfaitement propre et d'utiliser votre lave-linge de la manière la plus efficace qui soit.

 Vérifiez toujours le symbole textile sur le vêtement avant de procéder au lavage.

### Triez et lavez votre linge en fonction des critères suivants :

- Symbole textile : séparez le coton, les fibres mélangées, les synthétiques, la soie, la laine et les rayonnées.
- Couleurs : séparez le blanc et les couleurs. Lavez les vêtements de couleur neufs séparément.
- Taille : placer des vêtements de tailles différentes dans la même charge améliore l'action du lavage.
- Sensibilité : lavez les articles délicats séparément, en utilisant le cycle de lavage Délicats pour les articles neufs en laine vierge et en soie, ainsi que pour les rideaux. Vérifiez les étiquettes des articles que vous lavez ou reportez-vous au tableau des symboles textile en annexe.

### Vider les poches

Avant chaque lessive, videz toutes les poches des vêtements à laver. Les petits objets durs de forme irrégulière comme les pièces, couteaux, punaises ou trombones risquent en effet d'endommager votre lave-linge. Évitez de laver des vêtements comportant de grandes boucles, des boutons ou d'autres accessoires en métal lourd.

Toute pièce métallique présente sur un vêtement risque d'endommager le linge et le tambour.

Mettez les vêtements pourvus de boutons ou de broderies sur l'envers avant de les laver.

Veillez à fermer les fermetures à glissière des pantalons et vestes afin de ne pas endommager le tambour. Les fermetures à glissière doivent être maintenues fermées à l'aide d'un fil avant le lavage.

Les vêtements pourvus de lanières peuvent s'emmêler avec d'autres vêtements, ce qui risque de les abîmer. Veillez à attacher ensemble les lanières avant de lancer le cycle de lavage.

### Prélaver du coton

Lorsqu'il est associé aux lessives modernes, votre nouveau lave-linge donne de parfaits résultats tout en permettant d'économiser de l'énergie, du temps, de l'eau et de la lessive. Toutefois, si vos cotons sont particulièrement sales, utilisez un programme de prélavage avec une lessive protéinique.

### Évaluer la capacité de chargement

Ne surchargez pas le lave-linge, sans quoi votre linge ne sera pas lavé correctement. Utilisez le tableau ci-dessous afin de déterminer la charge maximale autorisée en fonction du type de textile.

Type de textile	Capacité	
Modèle	WF8614 WF8612 WF8610 WF8618	WF8512 WF8510 WF8518
Coton - légèrement/ moyennement sale - très sale	6 kg	5 kg
Synthétiques	2,5 kg	2,5 kg
Jeans	2,5 kg	2,5 kg
Soie & dentelle	1 kg	1 kg
Sport	2 kg	2 kg
Laine	2 kg	1,5 kg

- ☒ Si la charge de linge n'est pas équilibrée (le message « UE » s'affiche), rééquilibrez-la. Un mauvais équilibrage de la charge risque de réduire l'efficacité de l'essorage.
- Lorsque vous lavez des draps ou des couettes, il se peut que la durée de lavage soit allongée ou que l'efficacité de l'essorage soit moindre.
- Pour ce type d'article, la capacité maximale conseillée est de 1,8 kg.
- Si vous souhaitez laver un seul vêtement, par exemple un peignoir de bain ou une paire de jeans, il se peut que le résultat final de l'essorage ne soit pas satisfaisant et que le message d'erreur « UE » apparaisse à l'écran..

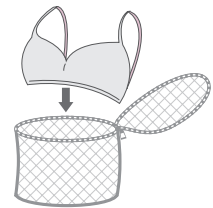

### ☒ Assurez-vous de placer les soutien-gorge (lavables à l'eau) dans un sac à linge (à acheter séparément).

- Les parties métalliques de la structure peuvent en effet sortir du soutien-gorge et endommager le linge. Il est donc conseillé de les insérer dans un sac à linge fin.
- Les vêtements légers et de petite taille, tels que les chaussettes, gants, bas et mouchoirs, peuvent se coincer entre le hublot et la paroi du lave-linge. Placez-les dans un sac à linge fin.



Ne lavez pas le sac à linge seul, sans linge. Ceci pourrait provoquer des vibrations anormales susceptibles d'entraîner des déplacements intempestifs de la machine ou des accidents impliquant des blessures.

# Effectuer un lavage

## INFORMATIONS SUR LA LESSIVE ET LES ADDITIFS

### Quelle lessive utiliser ?

La lessive à utiliser dépend du type de tissu (coton, synthétiques, vêtements délicats, laine), de la couleur, de la température de lavage et du degré de salissure. Utilisez toujours une lessive qui mousse peu, prévue pour les lave-linge automatiques.

Respectez les recommandations du fabricant de la lessive ; celles-ci ont été élaborées en fonction du poids du linge, du degré de salissure et de la dureté de l'eau de votre région. Si vous ne connaissez pas le degré de dureté de l'eau de votre région, renseignez-vous auprès des autorités locales.

 N'utilisez pas de lessive qui a durci ou s'est solidifiée, car elle risque de ne pas se dissoudre complètement avant le cycle de rinçage. Par conséquent, le rinçage ne s'effectuera pas correctement ou le trop-plein risque de se bloquer.

### Tiroir à lessive

Votre lave-linge dispose de bacs séparés (pour la lessive et pour l'adoucissant). Répartissez tous les additifs de lavage dans leurs bacs respectifs avant de démarrer votre lave-linge.

 N'ouvrez PAS le tiroir à lessive lorsque le lave-linge fonctionne.

1. Ouvrez le tiroir à lessive situé sur le côté gauche du panneau de commande.
2. Ajoutez la quantité recommandée de lessive directement dans le bac à lessive ① avant de démarrer votre lave-linge.
3. Le cas échéant, ajoutez la quantité recommandée d'adoucissant dans le bac à adoucissant ②.
4. Si vous utilisez l'option de pré-lavage, ajoutez la quantité recommandée de lessive dans le bac de pré-lavage ③.

 N'utilisez PAS les types de lessive suivants lorsque vous lavez des articles volumineux :

- Lessives en tablettes ou en capsules
- Lessives nécessitant une boule doseuse et un filet

 Si l'assouplissant est sous forme concentrée ou épaisse, diluez-le dans un peu d'eau avant de le verser dans le bac afin d'empêcher le blocage du trop-plein.

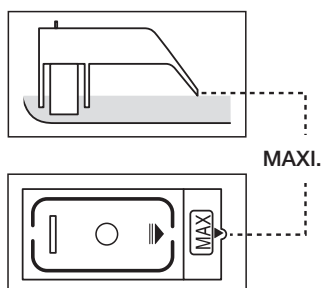
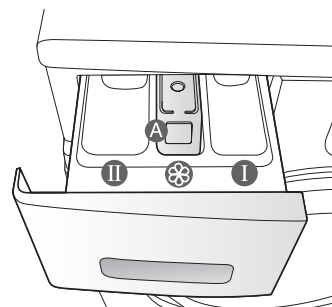



# Nettoyage et entretien de votre lave-linge

Il est essentiel de bien entretenir votre lave-linge pour en améliorer ses performances, éviter les réparations inutiles et allonger sa durée de vie.

## VIDANGER LE LAVE-LINGE EN URGENCE

1. Débranchez le lave-linge de l'alimentation électrique.
2. Ouvrez le capot du filtre en utilisant une pièce de monnaie ou une clé.

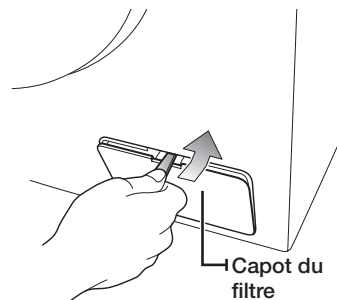

3. Tirez le tuyau de vidange d'urgence afin de le détacher de son guide.

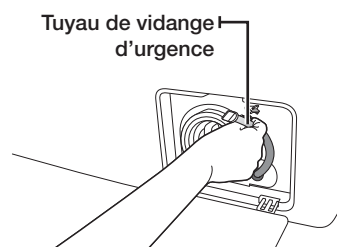

4. Retirez le bouchon de vidange d'urgence obturant le tuyau de vidange d'urgence.
5. Laissez l'eau s'écouler dans un récipient.
6. Remettez le bouchon sur le tuyau de vidange d'urgence, puis fixez le tuyau sur son guide.
7. Remettez le capot du filtre en place.

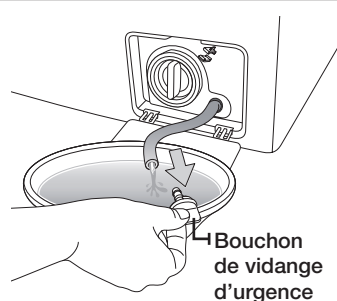

## NETTOYER L'EXTÉRIEUR DU LAVE-LINGE

1. Essuyez les surfaces extérieures du lave-linge, y compris le panneau de commande, à l'aide d'un chiffon doux et d'un produit d'entretien ménager non abrasif.
2. Utilisez un chiffon doux pour sécher les surfaces.
3. Ne versez pas d'eau sur le lave-linge.

# Nettoyage et entretien de votre lave-linge

## NETTOYAGE DU TIROIR À LESSIVE ET DU LOGEMENT DU TIROIR

1. Appuyez sur la manette d'ouverture située à l'intérieur du tiroir à lessive et retirez ce dernier.
2. Sortez le séparateur de lessive liquide du tiroir à lessive.

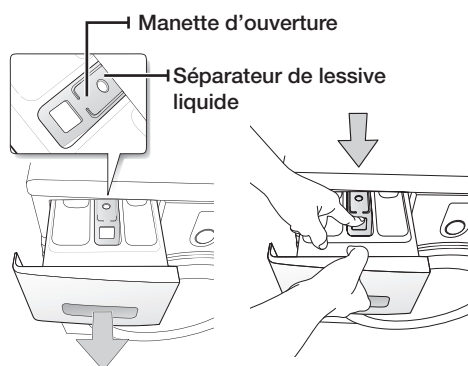

3. Lavez tous les éléments à l'eau claire.

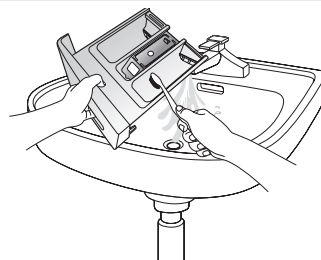

4. Nettoyez le logement du tiroir à l'aide d'une vieille brosse à dents.
5. Remplacez le séparateur de lessive liquide dans le tiroir en appuyant fermement dessus.
6. Remettez le tiroir en place.
7. Pour enlever tout résidu de lessive, lancez un programme de rinçage sans mettre de linge dans le tambour.

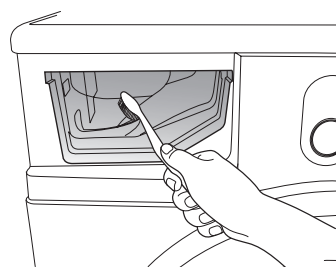



## NETTOYAGE DU FILTRE À IMPURETÉS

Il est conseillé de nettoyer le filtre à impuretés 5 à 6 fois par an ou lorsque le message d'erreur « 5E » s'affiche (Reportez-vous à la section « Vidanger le lave-linge en urgence » en page précédente.).

1. Ouvrez le capot du filtre en utilisant une pièce de monnaie ou une clé.
2. Dévissez le bouchon de vidange d'urgence en tournant vers la gauche et vidangez toute l'eau.
3. Dévissez le bouchon du filtre à impuretés.

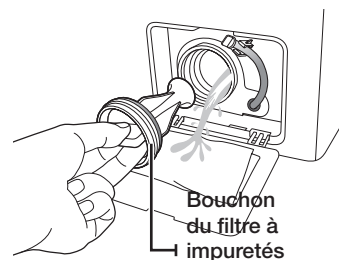

4. Retirez toute impureté et autre corps étranger pris dans le filtre et nettoyez ce dernier. Assurez-vous que l'hélice de la pompe de vidange située derrière le filtre n'est pas bloquée.
5. Remettez en place le bouchon du filtre à impuretés.
6. Remettez le capot du filtre en place.

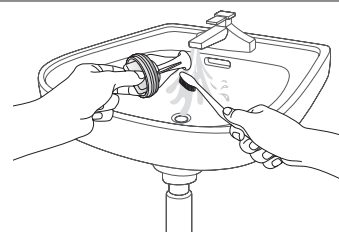

## NETTOYER LE FILTRE À MAILLE DU TUYAU D'ARRIVÉE D'EAU

Vous devez nettoyer le filtre à maille du tuyau d'arrivée d'eau au moins une fois par an ou lorsque le message d'erreur « 4E » s'affiche :

1. Coupez l'alimentation en eau du lave-linge.
2. Dévissez le tuyau situé à l'arrière du lave-linge. Pour éviter les projections d'eau dues à l'air sous pression contenu dans le tuyau, recouvrez ce dernier d'un linge.
3. À l'aide d'une pince, sortez doucement le filtre à maille du tuyau et rincez-le sous l'eau jusqu'à ce qu'il soit propre. Nettoyez également l'intérieur et l'extérieur du raccord fileté.
4. Remettez le filtre en place.
5. Revissez le tuyau sur le lave-linge.
6. Assurez-vous que les raccords sont étanches et ouvrez le robinet.



# Nettoyage et entretien de votre lave-linge

---

## RÉPARER UN LAVE-LINGE QUI A GELÉ

---

Si la température est descendue en dessous de 0 °C et que votre lave-linge a gelé :

1. Débranchez le lave-linge.
2. Versez de l'eau chaude sur le robinet pour assouplir le tuyau d'arrivée d'eau.
3. Retirez le tuyau d'arrivée d'eau et immergez-le dans de l'eau chaude.
4. Versez de l'eau chaude dans le tambour du lave-linge et laissez agir 10 minutes.
5. Rebranchez le tuyau d'arrivée d'eau sur le robinet et vérifiez que l'arrivée d'eau et la vidange fonctionnent normalement.

## ENTREPOSER LE LAVE-LINGE

---

Si vous devez entreposer votre lave-linge pendant une période prolongée, il est préférable de le vidanger et de le débrancher. Les lave-linge peuvent être endommagés s'il reste de l'eau dans les tuyaux et les composants internes avant l'entreposage.

1. Sélectionnez le cycle Express et versez un agent de blanchiment dans le bac d'agent de blanchiment. Lancez un cycle complet à vide.
2. Fermez les robinets d'eau et débranchez les tuyaux d'alimentation.
3. Débranchez votre lave-linge de l'alimentation électrique et laissez le hublot ouvert pour laisser l'air circuler à l'intérieur du tambour.
4. Videz la machine au moyen du tuyau de vidange.



Si votre lave-linge a été entreposé à des températures inférieures au point de congélation, attendez que l'eau gelée à l'intérieur dégèle avant de l'utiliser à nouveau.

# Codes d'erreur et de dépannage

## VÉRIFIEZ LES POINTS SUIVANTS SI...

PROBLÈME	SOLUTION
<b>votre lave-linge ne démarre pas.</b>	<ul style="list-style-type: none"><li>• Assurez-vous que le lave-linge est branché.</li><li>• Assurez-vous que le hublot est correctement fermé.</li><li>• Assurez-vous que le ou les robinets d'arrivée d'eau sont ouverts.</li><li>• Assurez-vous d'avoir appuyé sur le bouton Départ/Pause.</li></ul>
<b>l'eau n'arrive pas ou le débit est insuffisant.</b>	<ul style="list-style-type: none"><li>• Ouvrez le robinet d'arrivée d'eau à fond.</li><li>• Assurez-vous que le tuyau d'eau n'est pas gelé.</li><li>• Démêlez les tuyaux d'arrivée d'eau.</li><li>• Nettoyez le filtre du tuyau d'arrivée d'eau.</li></ul>
<b>il reste de la lessive dans le tiroir à lessive à la fin du programme de lavage.</b>	<ul style="list-style-type: none"><li>• Assurez-vous que la pression d'eau est suffisante pour faire fonctionner le lave-linge.</li><li>• Assurez-vous que de la lessive a été ajoutée dans le bac central du tiroir à lessive.</li></ul>
<b>votre lave-linge vibre ou est trop bruyant.</b>	<ul style="list-style-type: none"><li>• Assurez-vous que le lave-linge est installé sur une surface plane. Si la surface n'est pas plane, ajustez les pieds réglables pour mettre le lave-linge à niveau.</li><li>• Assurez-vous que les vis de transport ont été retirées.</li><li>• Assurez-vous que le lave-linge n'est en contact avec aucun autre objet.</li><li>• Assurez-vous que la charge de linge est bien équilibrée.</li><li>• Vérifiez si vous n'avez pas mis trop ou pas assez de linge dans le tambour.</li></ul>
<b>le lave-linge ne vidange et/ou n'essore pas.</b>	<ul style="list-style-type: none"><li>• Démêlez tous les tuyaux. Vérifiez que les tuyaux ne sont pas emmêlés.</li><li>• Assurez-vous que le filtre à impuretés n'est pas bouché.</li></ul>
<b>le hublot est verrouillé ou ne s'ouvre pas.</b>	<ul style="list-style-type: none"><li>• Le hublot ne peut s'ouvrir que 3 minutes après l'arrêt ou la désactivation du lave-linge.</li></ul>

Si le problème persiste, contactez le service clientèle de Samsung le plus proche.

# Codes d'erreur et de dépannage

## CODES D'ERREUR

En cas de dysfonctionnement de votre lave-linge, un code peut apparaître sur l'afficheur. Si tel est le cas, consultez le tableau ci-dessous et essayez la solution proposée avant de contacter le service clientèle de Samsung.

CODE D'ERREUR	SOLUTION
<b>dE</b>	<ul style="list-style-type: none"><li>• Fermez le hublot.</li></ul>
<b>4E</b>	<ul style="list-style-type: none"><li>• Assurez-vous que le robinet d'eau est ouvert.</li><li>• Vérifiez la pression de l'eau.</li></ul>
<b>5E</b>	<ul style="list-style-type: none"><li>• Nettoyez le filtre à impuretés.</li><li>• Assurez-vous que le tuyau de vidange est correctement installé.</li></ul>
<b>UE</b>	<ul style="list-style-type: none"><li>• La charge de linge n'est pas équilibrée. Rééquilibrez la charge. Si vous souhaitez laver un seul vêtement, par exemple un peignoir de bain ou une paire de jeans, il se peut que le résultat final de l'essorage ne soit pas satisfaisant et que le message d'erreur « UE » apparaisse à l'écran.</li></ul>
<b>cE/3E</b>	<ul style="list-style-type: none"><li>• Contactez le service après-vente.</li></ul>

Si un code non répertorié dans ce tableau s'affiche ou si la solution suggérée ne résout pas le problème, contactez le service clientèle de Samsung ou votre revendeur Samsung.

# Tableau des programmes

## TABLEAU DES PROGRAMMES

(● au choix)

PROGRAMME	Charge maxi. (kg)		LESSIVE			Température maxi. (°C)
	WF8614 WF8612 WF8610 WF8618	WF8512 WF8510 WF8518	Prélavage	Lavage	Adoucissant	
Coton	6	5	●	oui	●	95
Synthétiques	2,5	2,5	●	oui	●	60
Jeans	2,5	2,5	●	oui	●	60
Soie & dentelle	1	1	-	oui	-	30
Sport	2	2	●	oui	●	60
Laine	2	1,5	-	oui	-	40
Lavage main	2	1,5	-	oui	●	40
Bébé coton	3	2,5	●	oui	●	95
Textile sombre	3	2,5	●	oui	●	40
Quotidien	3	2,5	●	oui	●	60
Express	2	2	-	oui	●	60

PROGRAMME	Vitesse d'essorage maxi. (tr/min)				Départ différé	Durée du programme (min)
	WF8614	WF8612 WF8512	WF8610 WF8510	WF8618 WF8518		
Coton	1400	1200	1000	800	●	130
Synthétiques	1200	1200	1000	800	●	91
Jeans	800	800	800	800	●	79
Soie & dentelle	400	400	400	400	●	36
Sport	1200	1200	1000	800	●	74
Laine	800	800	800	800	●	39
Lavage main	400	400	400	400	●	32
Bébé coton	1400	1200	1000	800	●	133
Textile sombre	1200	1200	1000	800	●	79
Quotidien	1200	1200	1000	800	●	71
Express	1400	1200	1000	800	●	29

























1. Un prélavage allonge la durée du programme d'environ 15 minutes.
2. La durée d'un programme a été calculée selon les conditions spécifiées par la norme CEI 60456/EN 60456.
3. La durée des programmes en foyer individuel peut différer des valeurs données dans le tableau en fonction des variations de pression et de température de l'arrivée d'eau, de la charge et du type de linge.
4. Lorsque la fonction de lavage Intensif est sélectionnée, la durée de chaque programme augmente.

# Annexe

## TABLEAU DES SYMBOLES D'ENTRETIEN DES TEXTILES

Les symboles suivants offrent des conseils sur l'entretien des vêtements. Les symboles textile sont au nombre de quatre ; ils sont généralement énumérés dans l'ordre suivant : lavage, blanchiment, séchage et repassage et, au besoin, nettoyage à sec.

L'utilisation de ces symboles garantit la cohérence des informations entre les fabricants de vêtements (articles domestiques ou importés). Observez les consignes associées à chaque symbole textile pour optimiser la durée de vie de votre linge et limiter les problèmes de lavage.

	Textile résistant		Repassage à 100 °C maximum
	Textile délicat		Repassage interdit
	Température de lavage maximale : 95 °C		Nettoyage à sec avec tous les dissolvants habituels
	Lavage à 60 °C		Nettoyage à sec au perchloréthylène, aux dissolvants fluorés ou aux essences minérales uniquement
	Lavage à 40 °C		Nettoyage à sec aux essences minérales uniquement
	Lavage à 30 °C		Nettoyage à sec interdit
	Lavage à la main uniquement		Séchage à plat
	Nettoyage à sec uniquement		Séchage sur cintre, sans essorage
	Chlorage dilué à froid		Séchage sur cintre
	Chlorage interdit		Séchage en machine possible, température modérée
	Repassage à 200 °C maximum		Séchage en machine possible, température basse
	Repassage à 150 °C maximum		Séchage en machine interdit

## PROTECTION DE L'ENVIRONNEMENT

- Cet appareil a été fabriqué à partir de matériaux recyclables. Si vous souhaitez vous en séparer, veuillez respecter les normes locales en vigueur en matière de mise au rebut des déchets. Coupez le cordon d'alimentation de façon à ce que l'appareil ne puisse plus être raccordé à une source électrique. Retirez le hublot afin d'éviter que de jeunes enfants ou des animaux ne se retrouvent piégés dans l'appareil.
- Ne dépassez pas les quantités de lessive préconisées par le fabricant de la lessive.
- N'utilisez de produits détachants et blanchissants avant le cycle de lavage qu'en cas d'absolue nécessité.
- Économisez de l'eau et de l'électricité en ne faisant tourner que des charges pleines (la charge varie en fonction du programme utilisé).

## DÉCLARATION DE CONFORMITÉ

Cet appareil est conforme aux normes européennes de sécurité, à la directive 93/68/CE et à la norme EN 60335.



## CARACTÉRISTIQUES TECHNIQUES

TYPE		LAVE-LINGE À CHARGEMENT FRONTAL								
DIMENSIONS		WF8614/WF8612/WF8610/WF8618				WF8512/WF8510/WF8518				
		600 mm (L) x 550 mm (P) x 850 mm (H)				600 mm (L) x 450 mm (P) x 850 mm (H)				
PRESSION DE L'EAU		50 kPa – 800 kPa (0,5 – 8 Bar)								
VOLUME D'EAU		48 ℓ				40 ℓ				
POIDS NET		WF8614/WF8612/WF8610/WF8618				WF8512/WF8510/WF8518				
		59 kg				55 kg				
CAPACITÉ DE LAVAGE ET D'ESSORAGE		6 kg				5 kg				
CONSOMMATION		MODÈLE		WF8614/WF8612/WF8610/WF8618				WF8512/WF8510/WF8518		
		LAVAGE		220 V	150 W			150 W		
				240 V	150 W			150 W		
		LAVAGE ET CHAUFFAGE		220 V	2000 W			2000 W		
				240 V	2400 W			2400 W		
		ESSO-RAGE	MODÈLE	WF8614	WF8612	WF8610	WF8618	WF8512	WF8510	WF8518
230 V	580 W		530 W	500 W	430 W	550 W	500 W	430 W		
POMPAGE		34 W								
POIDS DE L'EMBALLAGE		MODÈLE		WF8614/WF8612/WF8610/WF8618				WF8512/WF8510/WF8518		
		PAPIER		2,5 kg				2,3 kg		
		PLASTIQUE		1 kg				0,8 kg		
VITESSES D'ESSORAGE		MODÈLE		WF8614	WF8612	WF8610	WF8618	WF8512	WF8510	WF8518
		tr/min		1400	1200	1000	800	1200	1000	800

L'aspect et les caractéristiques du produit peuvent faire l'objet de modifications sans préavis à des fins d'amélioration.



DES QUESTIONS OU DES COMMENTAIRES ?

<b>Pays</b>	<b>TÉLÉPHONE</b>	<b>SITE INTERNET</b>
PAYS-BAS	0900-SAMSUNG (726-7864 0,10 €/min)	<a href="http://www.samsung.com/nl">www.samsung.com/nl</a>
BELGIQUE	02 201 2418	<a href="http://www.samsung.com/be">www.samsung.com/be</a>
LUXEMBOURG	02 261 03 710	<a href="http://www.samsung.com/lu">www.samsung.com/lu</a>

Code n° DC68-02613E\_FR