

# Smart Phone

## Manuel de l'utilisateur

[www.htc.com](http://www.htc.com)



Félicitations pour l'achat de votre nouveau **Smartphone** Windows Mobile™ !

**Veillez lire attentivement avant de continuer.**

**CET APPAREIL N'EST PAS CHARGÉ LORSQUE VOUS LE SORTEZ DE SON EMBALLAGE.**

**NE RETIREZ PAS LA BATTERIE LORSQUE L'APPAREIL EST EN CHARGE.**

**VOTRE GARANTIE NE SERA PLUS VALIDE SI VOUS OUVREZ OU ENDOMMAGEZ LE BOÎTIER DE L'APPAREIL.**

#### **RESTRICTIONS SUR LA VIE PRIVÉE**

Certains pays demandent que l'enregistrement des conversations soit révélé et stipulent que vous devez informer la personne de l'enregistrement de la conversation. Respectez toujours les lois et règlements juridiques de votre pays lorsque vous utilisez la fonctionnalité d'enregistrement de votre téléphone.

#### **INFORMATIONS DE COPYRIGHT**

Microsoft, MS-DOS, Windows, Windows NT, Windows Server, Windows Mobile, ActiveSync, Excel, Internet Explorer, MSN, Outlook, PowerPoint et Word sont soit des marques déposées ou des marques de Microsoft Corporation aux États-Unis et/ou dans d'autres pays.

## Informations importantes de sécurité et de santé

Lorsque vous utilisez ce produit, les précautions de sécurité indiquées ci-dessous doivent être respectées afin d'éviter tous dommages et responsabilité juridique.

Conservez et suivez toutes les instructions de sécurité et d'utilisation du produit. Respectez tous les avertissements dans les instructions d'utilisation du produit. Afin de réduire les risques de blessures corporelles, de choc électrique, d'incendie, d'endommagement de l'équipement, veuillez prendre les précautions suivantes.

### SÉCURITÉ ÉLECTRIQUE

Ce produit a été conçu pour être utilisé avec une alimentation de la batterie ou de l'unité d'alimentation désignée. Toute autre utilisation peut être dangereuse et rendra nulle toute approbation donnée pour ce produit.

### PRÉCAUTIONS DE SÉCURITÉ POUR UNE MISE À LA TERRE APPROPRIÉE

ATTENTION – Une connexion inappropriée de la mise à la terre des équipements associés peut causer un risque de choc électrique.

Ce produit est équipé d'un câble ActiveSync pour la connexion à un ordinateur de bureau ou portable. Assurez-vous que votre ordinateur est correctement mis à la terre avant de connecter ce produit à l'ordinateur. L'ordinateur de bureau ou portable est équipé d'un cordon d'alimentation équipé d'un dispositif de mise à la terre. La prise doit être branchée dans une prise secteur correctement installée et mise à la terre en respect de tous les codes et règlements locaux.

### PRÉCAUTIONS DE SÉCURITÉ POUR L'UNITÉ D'ALIMENTATION

- **Utilisez une source d'alimentation externe correcte**

Un produit ne doit être utilisé qu'avec le type de source d'alimentation indiqué sur l'étiquette de classe électrique. Si vous n'étiez pas sûr du type de source d'alimentation nécessaire, consultez votre fournisseur de service autorisé ou votre compagnie d'électricité locale. Pour un produit utilisant une alimentation de batterie ou d'autres sources, reportez-vous aux instructions d'utilisation fournies avec le produit.

Ce produit doit être utilisé uniquement avec la ou les unité(s) d'alimentation désignée(s) suivantes.

1. Delta, Modèle ADP-5FH X
2. Tamura, Modèle JHA050100Uabb
3. Phihong, Modèles PSAA05X-050 et PSC05R-050

• **Manipulez la batterie avec soin**

Ce produit contient une batterie Li-ion Polymère. Il y a un risque d'incendie et de brûlures si la batterie n'est pas manipulée correctement. N'essayez pas d'ouvrir ou de réparer la batterie. Ne désassemblez pas, n'écrasez pas, ne percez pas, ne court-circuitiez pas les contacts externes, ne disposez pas dans le feu ou l'eau, n'exposez pas la batterie à de hautes températures supérieures à 60°C (140°F).

**AVERTISSEMENT !**



Danger d'explosion si la batterie n'est pas correctement remplacée. Afin de réduire les risques d'incendie ou de brûlures, ne désassemblez pas, n'écrasez pas, ne percez pas, ne court-circuitiez pas les contacts externes et n'exposez pas à des températures de plus de 60°C (140°F), ou ne disposez pas dans le feu ou dans l'eau. Ne remplacez la batterie qu'avec celles spécifiées. Recyclez ou disposez des batteries usagées selon les règlements locaux ou selon le guide de référence fourni avec le produit.

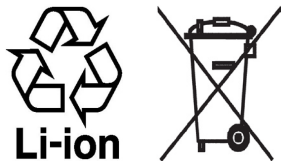

**REMARQUE :** Ce produit doit être utilisé uniquement avec la ou les batterie(s) désignée(s) suivantes.

1. HTC, Modèle BREE160
2. Dynapack, Modèle BREE160
3. Celxpert, Modèle BREE160

**PRÉCAUTIONS DE SÉCURITÉ POUR LA LUMIÈRE DIRECTE DU SOLEIL**

Éloignez ce produit de l'humidité excessive et des températures extrêmes. Ne laissez pas le produit ou sa batterie à l'intérieur d'un véhicule ou dans les lieux où la température peut dépasser 60°C (140°F), tels que le tableau de bord d'une voiture, le rebord d'une fenêtre, ou derrière du verre qui est exposé à la lumière directe du soleil ou une forte lumière ultraviolette pendant de longues périodes. Ceci peut endommager le produit, surchauffer la batterie ou pauser un risque pour le véhicule.

## PRÉCAUTIONS DE SÉCURITÉ POUR LA PRESSION ACOUSTIQUE

ATTENTION – Une perte permanente de l'audition peut se produire si des écouteurs ou un casque sont utilisés pendant une longue période à un volume élevé.

**REMARQUE :** Pour la France, les casques ou écouteurs mobiles pour cet appareil (fabriqués par Merry, numéros de modèle : EMC220) ont été vérifiés conformes à la norme du niveau de pression acoustique décrite dans le standard NF EN 50332-1:2000 comme exigé par l'article L. 5232-1 du code de la santé publique.



## SÉCURITÉ EN AVION

À cause des interférences possibles que ce produit pourrait produire avec le système de navigation des avions, et son réseau de communications, l'utilisation de la fonction téléphone de ce produit à bord d'un avion est illégale dans la plupart des pays. Si vous souhaitez utiliser cet appareil à bord d'un avion, n'oubliez pas de désactiver votre téléphone en basculant au mode Vol.

## RESTRICTIONS ENVIRONNEMENTALES

N'utilisez pas ce produit dans les stations d'essence, les dépôts d'essence, les usines chimiques ou dans les endroits où des explosions sont en cours, ou dans les atmosphères potentiellement explosives comme les zones de stockage de l'essence, sous le pont des bateaux, les usines chimiques, les centres de stockage ou de transfert des produits chimiques ou d'essence, et les zones où l'air peut contenir des particules ou des produits chimiques, comme de la poussière, des grains ou de la poudre métallique. Veuillez noter que des étincelles dans de telles zones pourraient causer une explosion ou un incendie et entraîner des dommages corporels ou un décès.

## ENVIRONNEMENTS AVEC RISQUE D'EXPLOSION

Lorsque vous vous trouvez dans un environnement avec des risques potentiels d'explosion ou bien où se trouvent des matériaux inflammables, le produit doit être éteint et l'utilisateur doit suivre toutes les indications ou signalements du site. Des étincelles dans de telles zones pourraient causer une explosion ou un incendie et entraîner des dommages corporels ou un décès. Il est conseillé de ne pas utiliser cet équipement dans les stations services ou les stations d'essence et il est rappelé de la nécessité de respecter les restrictions sur l'utilisation des équipements radio dans les dépôts d'essence, les usines chimiques ou dans les endroits où des explosions sont en cours. Les zones possédant des risques

d'explosion sont généralement, mais pas toujours clairement indiquées. Ces zones comprennent les zones de stockage de l'essence, sous le pont des bateaux, les centres de stockage ou de transfert des produits chimiques ou d'essence, et les zones où l'air peut contenir des particules ou des produits chimiques, comme de la poussière, des grains ou de la poudre métallique.

### **SÉCURITÉ ROUTIÈRE**

Les conducteurs de véhicules en déplacement ne sont pas autorisés à utiliser les services téléphoniques des appareils portables, sauf en cas d'urgence. Dans certains pays, l'utilisation d'une solution mains libres peut être autorisée.

### **INTERFÉRENCES AVEC LE FONCTIONNEMENT DES APPAREILS MÉDICAUX**

Ce produit peut entraîner un dysfonctionnement des équipements médicaux. L'utilisation de cet appareil est par conséquent interdite dans la plupart des hôpitaux et des centres médicaux.

### **RADIATION NON IONISANTE**

Ce produit doit être utilisé dans les conditions normales suggérées afin d'assurer les performances radiatives et la sécurité des interférences. Comme pour tout autre équipement de transmission radio mobile, il est conseillé aux utilisateurs pour des opérations satisfaisantes de l'équipement et la sécurité des personnes, qu'aucune partie du corps humain ne soit trop proche de l'antenne pendant l'utilisation de l'équipement.

## **Précautions générales**

### **• Précaution de réparation**

Excepté dans les cas expliqués dans la documentation d'utilisation ou de service, ne réparez pas le produit vous-même. La réparation des composants internes doit être effectuée par un technicien ou un service de réparation autorisé.

### **• Endommagement nécessitant une réparation**

Débranchez le produit de la prise électrique et confiez la réparation à un technicien ou un fournisseur de réparation autorisé dans les conditions suivantes :

- Un liquide a été versé ou un objet est tombé dans le produit.
- Le produit a été exposé à la pluie ou à l'eau.
- Le produit est tombé ou est endommagé.
- Il y a des signes apparents de surchauffe.

- Le produit ne fonctionne pas normalement lorsque vous suivez les instructions d'utilisation.

- **Évitez les zones chaudes**

Le produit doit être placé loin des sources de chaleur, comme des radiateurs, des bouches de chaleur, des fours, ou tout autre produit (y compris les amplificateurs) produisant de la chaleur.

- **Évitez les zones humides**

N'utilisez jamais le produit dans un endroit humide.

- **Évitez de pousser des objets dans le produit**

Ne poussez jamais d'objet de quelque sorte que ce soit dans les fentes ou les autres ouvertures du produit. Les fentes et les ouvertures offrent une ventilation. Ces ouvertures ne doivent pas être bloquées ou couvertes.

- **Montage des accessoires**

N'utilisez pas le produit sur une table, un chariot, un montant, un pied ou un support instable. Tout montage du produit doit être effectué selon les instructions du fabricant, et doit utiliser les accessoires de montage recommandés par le fabricant.

- **Évitez les emplacements instables**

Ne placez pas le produit sur une base instable.

- **Utilisez le produit avec des équipements approuvés**

Ce produit ne doit être utilisé qu'avec des ordinateurs personnels et des options qui ont été reconnus adaptés pour une utilisation avec votre équipement.

- **Ajustez le volume**

Baissez le volume avant d'utiliser le casque ou tout autre périphérique.

- **Nettoyage**

Débranchez le produit de la prise électrique avant de le nettoyer. N'utilisez pas de nettoyants liquides ou d'aérosols. Utilisez un linge humide pour le nettoyage, mais n'utilisez JAMAIS d'eau pour nettoyer l'écran LCD.

# Contents

## Chapitre 1 Pour commencer 13

|     |  |    |
|-----|--|----|
| 1.1 | Découvrir votre téléphone et ses accessoires ..... | 14 |
| 1.2 | Insertion de la carte SIM ou USIM .....            | 20 |
| 1.3 | Installer une carte Micro SD .....                 | 21 |
| 1.4 | L'écran d'accueil .....                            | 22 |
| 1.5 | Témoins d'état et icônes de programmes.....        | 23 |
| 1.6 | Utiliser le menu Démarrer .....                    | 26 |
| 1.7 | Utiliser la Liste rapide .....                     | 27 |
| 1.8 | Entrer des informations .....                      | 27 |
| 1.9 | Informations de la batterie.....                   | 31 |

## Chapitre 2 Utiliser les fonctionnalités du téléphone 33

|     |  |    |
|-----|--|----|
| 2.1 | Utiliser le téléphone.....   | 34 |
| 2.2 | Effectuer un appel vocal .....                                     | 35 |
| 2.3 | Recevoir un appel vocal .....                                      | 38 |
| 2.4 | Options d'appel entrant .....                                      | 38 |
| 2.5 | Informations supplémentaires pour la composition<br>de numéro..... | 40 |



|  |           |
|--|-----------|
| <b>Chapitre 3 Synchroniser les informations et configurer la sécurité du courrier électronique</b> | <b>43</b> |
| 3.1 À propos d'ActiveSync .....  | 44        |
| 3.2 Configurer ActiveSync .....  | 44        |
| 3.3 Synchroniser les informations .....  | 47        |
| 3.4 Synchroniser via infrarouge et Bluetooth .....   | 52        |
| 3.5 Synchroniser la musique, la vidéo et les images .....  | 53        |
| 3.6 Configurer la sécurité du courrier électronique .....  | 54        |
| <b>Chapitre 4 Gérer votre téléphone</b>  | <b>57</b> |
| 4.1 Personnaliser votre téléphone .....  | 58        |
| 4.2 Ajouter et supprimer les programmes .....  | 64        |
| 4.3 Utiliser le Gestionnaire des tâches (Task Manager) et gérer la mémoire .....                   | 66        |
| 4.4 Gérer et sauvegarder les fichiers .....  | 67        |
| 4.5 Protéger votre téléphone .....   | 70        |
| 4.6 Redémarrer votre téléphone .....   | 72        |
| 4.7 Réinitialiser votre téléphone .....  | 72        |
| <b>Chapitre 5 Se connecter</b>   | <b>73</b> |
| 5.1 Se connecter à Internet .....  | 74        |
| 5.2 Utiliser Internet Explorer Mobile .....  | 78        |
| 5.3 Utiliser le modem sans fil .....   | 80        |

|     |   |    |
|-----|---|----|
| 5.4 | Utiliser le Gestionnaire de communication<br>(Comm Manager) ..... | 85 |
| 5.5 | Utiliser Bluetooth .....  | 87 |

## **Chapitre 6 Échanger des messages et utiliser Outlook 99**

|     |  |     |
|-----|--|-----|
| 6.1 | Utiliser les messages électroniques et SMS ..... | 100 |
| 6.2 | Utiliser les messages MMS.....                   | 109 |
| 6.3 | Utiliser Pocket MSN Messenger .....              | 117 |
| 6.4 | Utiliser le Calendrier .....                     | 119 |
| 6.5 | Utiliser les Contacts .....                      | 120 |
| 6.6 | Utiliser les Tâches .....                        | 125 |
| 6.7 | Utiliser les Notes vocales .....                 | 126 |

## **Chapitre 7 Expérience multimédia 129**

|     |  |     |
|-----|--|-----|
| 7.1 | Utiliser Appareil photo et Enregistreur vidéo.....     | 130 |
| 7.2 | Utiliser Images et vidéos .....                        | 140 |
| 7.3 | Utiliser le Lecteur Windows Media.....                 | 145 |
| 7.4 | Utiliser le Gestionnaire MIDlet (MIDlet Manager) ..... | 154 |

## **Chapitre 8 Utiliser d'autres applications 161**

|     |                                       |     |
|-----|---------------------------------------|-----|
| 8.1 | Utiliser ClearVue Suite .....         | 162 |
| 8.2 | Utiliser la Numérotation rapide ..... | 166 |

|  |            |
|--|------------|
| <b>Appendice</b>   | <b>169</b> |
| A.1 Avis de réglementations .....                                      | 170        |
| A.2 Configuration de l'ordinateur pour exécuter<br>ActiveSync 4.x..... | 175        |
| A.3 Spécifications .....   | 176        |
| <b>Index</b>   | <b>179</b> |



# Chapitre 1

## Pour commencer

**1.1 Découvrir votre téléphone et ses accessoires**

**1.2 Insertion de la carte SIM ou USIM**

**1.3 Installer une carte Micro SD**

**1.4 L'écran d'accueil**

**1.5 Témoins d'état et icônes de programmes**

**1.6 Utiliser le menu Démarrer**

**1.7 Utiliser la Liste rapide**

**1.8 Entrer des informations**

**1.9 Informations de la batterie**

## 1.1 Découvrir votre téléphone et ses accessoires

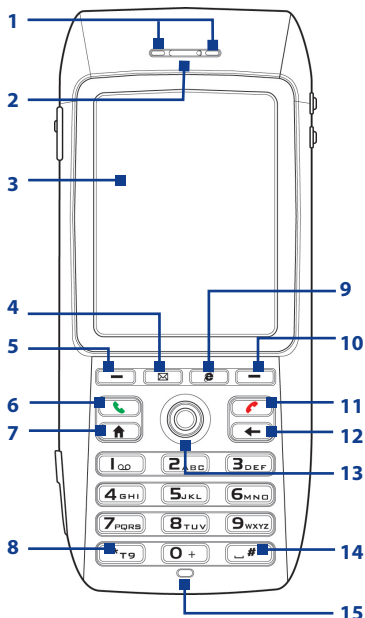

### Élément



### Fonction

#### 1. Diodes témoins

La diode témoin bicolore droite (orange/rouge/verte) informe de l'état de la batterie et du réseau de votre téléphone, alors que la diode témoin gauche (bleue) informe de l'état de connectivité Bluetooth. Pour plus d'informations sur les diodes témoins, consultez le tableau à la fin de cette section.

#### 2. Haut-parleur

Écoutez un média audio ou un appel téléphonique.

| Élément   | Fonction  |
|---|---|
| <b>3. Écran d'affichage</b>   |   |
| <b>4. Courrier électronique</b>   | Appuyez pour ouvrir le programme Outlook Mobile.  |
| <b>5. Touche logicielle gauche</b>  | Appuyez pour exécuter la commande affichée dans l'étiquette au-dessus du bouton.  |
| <b>6. PARLER</b>  | Appuyez pour composer un numéro de téléphone, répondre à un appel, passer à un autre appel ou placer un appel en attente. Maintenez pour activer/désactiver le mode haut-parleur. |
| <b>7. ACCUEIL</b>   | Appuyez pour aller à l'écran d'accueil ou appuyez et maintenez pour ouvrir le Gestionnaire de communication (Comm Manager).   |
| <b>8.  Touche</b>  | Appuyez et passez à des modes de saisie différents ou appuyez et maintenez pour choisir un mode de saisie ou des symboles dans la liste.  |
| <b>9. Internet Explorer</b>   | Appuyez pour lancer Internet Explorer.  |
| <b>10. Touche logicielle droite</b>   | Appuyez pour exécuter la commande affichée dans l'étiquette au-dessus du bouton.  |
| <b>11. TERMINER</b>   | Appuyez pour terminer un appel ou appuyez et maintenez pour verrouiller le téléphone.   |
| <b>12. RETOUR</b>   | Appuyez pour revenir à l'écran précédent, ou retourner en effaçant des caractères.  |
| <b>13. Contrôle de NAVIGATION/ ENTRÉE</b>   | Utilisez ce bouton pour défiler vers la gauche, la droite, le haut, ou le bas. Ou appuyez directement pour utiliser comme bouton ENTRÉE.  |
| <b>14.  Touche</b> | Appuyez pour ajouter un espace ou appuyez et maintenez pour afficher une liste de symboles.   |
| <b>15. Capteur lumineux</b>   | Des conditions sombres détectées ici active un rétro-éclairage au-dessous du clavier, permettant de voir les boutons plus facilement.   |

## 16 Pour commencer

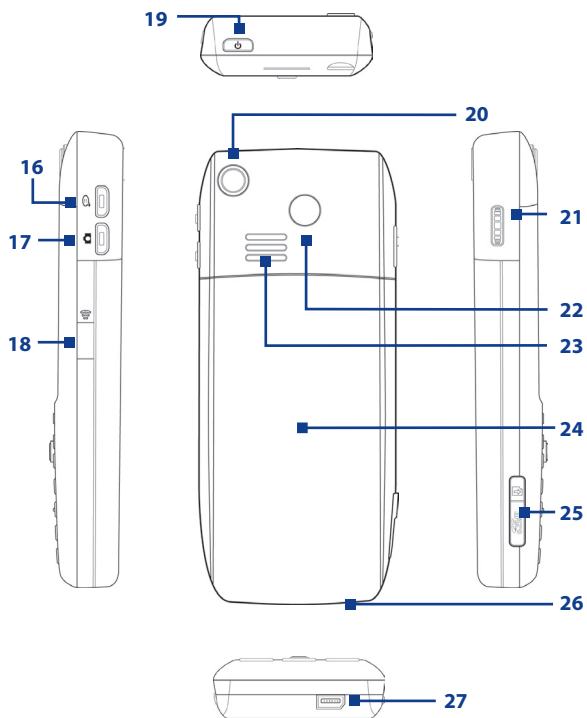



| Élément  | Fonction  |
|--|---|
| <b>16. ENREGISTREMENT VOCAL/<br/>RECONNAISSANCE VOCALE</b> | Appuyez pour charger le programme de reconnaissance vocale ; appuyez et maintenez pour ouvrir les Notes vocales.  |
| <b>17. Appareil photo</b>                                  | Appuyez pour lancer l'appareil photo.   |
| <b>18. Port infrarouge</b>                                 | Permet l'échange de fichiers ou de données avec d'autres appareils sans fil.  |
| <b>19. ALIMENTATION</b>                                    | Appuyez pour allumer (plus d'une seconde) et éteindre le téléphone. Vous pouvez également appuyer et relâcher rapidement le bouton ALIMENTATION pour afficher la Liste rapide, qui permet de changer les profils, d'ouvrir le Gestionnaire de communication (Comm Manager), activer/désactiver le verrouillage des touches et activer/désactiver le verrouillage de l'appareil. |
| <b>20. Objectif de l'appareil photo</b>                    |   |
| <b>21. MOLETTE</b>   | Faites défiler vers le haut ou le bas pour ajuster le volume lors de l'utilisation du téléphone ou pour passer d'un élément à un autre à l'écran. Appuyez pour sélectionner l'élément à l'écran.  |
| <b>22. Connecteur de l'antenne voiture</b>                 | Permet de connecter votre téléphone à l'antenne d'une voiture pour une meilleure réception du signal du réseau. Enlevez simplement le capuchon en plastique et connectez la prise de l'antenne. Remettez le capuchon en plastique en place si vous ne l'utilisez pas.   |
| <b>23. Haut-parleurs</b>                                   | Écoutez un média audio ou un appel téléphonique.  |
| <b>24. Couvercle du dos</b>                                | Retirez pour insérer la batterie et la carte SIM/USIM.  |
| <b>25. Connecteur Micro SD</b>                             | Ouvrez le cache en caoutchouc pour insérer une carte Micro SD.  |
| <b>26. Microphone</b>                                      | Parlez dans le microphone lorsque vous recevez ou faites un appel ou que vous enregistrez.  |
| <b>27. Connecteur Sync/prise Écouteur</b>                  | Utilisez pour la synchronisation des données ou la recharge de la batterie. Connectez l'écouteur pour écouter les média audio ou utiliser le téléphone avec un kit main libre.  |

## Diodes témoins

Les différentes couleurs que peuvent afficher les deux diodes témoins sont résumées dans le tableau ici.

| Diode droite                      | État  |
|-----------------------------------|---|
| <b>Verte continue</b>             | Batterie à pleine charge.   |
| <b>Éteinte</b>                    | Emplacement de la batterie vide, carte SIM/USIM non insérée ou téléphone éteint.  |
| <b>Orange continue</b>            | La batterie se recharge ou le téléphone utilise ActiveSync pour synchroniser avec un ordinateur.  |
| <b>Rouge continue</b>             | Batterie non installée ou batterie très déchargée.  |
| <b>Verte clignotante</b>          | Connecté au réseau.   |
| <b>Rouge clignotante</b>          | Batterie très basse (moins de 10%).   |
| <b>Orange clignotante</b>         | La température de la batterie est plus chaude ou plus froide que les limites fonctionnelles de 0°C ou 48°C et la charge est interrompue.  |
| <b>Diode orange/verte éteinte</b> | Panne de la batterie. Le témoin « Panne de la batterie » (  ) est affiché. Dans ce cas, la diode verte clignotante ne peut pas être récupérée en débranchant l'adaptateur secteur. |
| <b>Faible</b>                     | Déconnecté du réseau.   |
| Diode gauche                      | État  |
| <b>Bleue clignotante</b>          | Mode Bluetooth défini en mode « Activé » ou « Détectable ».   |

## Accessoires

Les accessoires suivants sont fournis avec le téléphone :

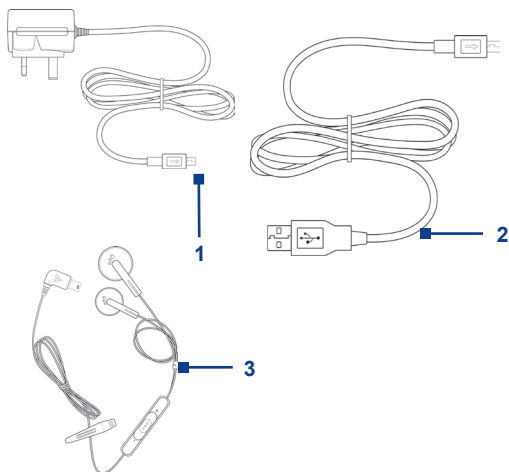

| Accessoire                   | Fonction  |
|------------------------------|---|
| <b>1. Adaptateur secteur</b> | Recharge la batterie du téléphone.  |
| <b>2. Câble USB</b>          | Connectez votre téléphone à un ordinateur personnel et synchronisez les données.  |
| <b>3. Casque stéréo</b>      | Fournit un curseur de contrôle du volume et un bouton Envoyer/Terminer. Vous pouvez appuyer le bouton pour répondre à un appel ou placer un appel en attente, ou appuyer et maintenir le bouton pour terminer l'appel. Branchez dans la prise Écouteur pour écouter les fichiers audio. |

## 1.2 Insertion de la carte SIM ou USIM

Votre carte SIM ou USIM vous est donnée par votre fournisseur de service sans fil et contient les informations d'abonnement de base, telles que votre numéro de téléphone et votre répertoire.

Avant de commencer, assurez-vous que l'appareil est éteint.

### Ouvrez le couvercle et retirez la batterie

1. Maintenez le téléphone dans une main avec le clavier vers le bas dans la paume de votre main. Avec votre autre main, appuyez vers le bas sur le couvercle du dos et faites-le glisser pour l'ouvrir.
2. Retirez la batterie en la soulevant par le haut.

### Insérez la carte SIM/USIM

- Insérez la carte SIM/USIM dans le connecteur au coin supérieur droit avec ses contacts dorés vers le bas.
- Pour retirer la carte SIM/USIM, appuyez vers le bas sur la bande noire avec votre pouce, puis faites-la glisser vers le bas.

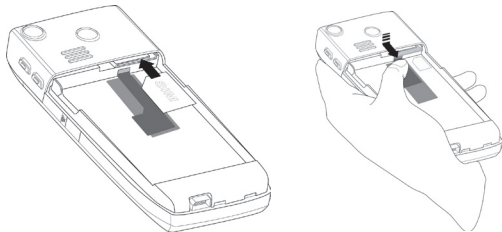

## Remettez la batterie en place

1. Alignez les contacts métalliques sur le bord de la batterie avec les broches du corps du téléphone, puis appuyez doucement le haut de la batterie en place.
2. Faites glisser le couvercle sur le téléphone.

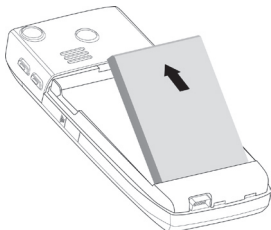

## 1.3 Installer une carte Micro SD

Vous pouvez installer une carte Micro SD (Secure Digital) dans votre téléphone pour avoir un stockage alternatif pour vos images, séquences vidéo, musique et autres données.

### Pour installer la carte Micro SD

1. Ouvrez le cache en caoutchouc sur le côté inférieur gauche du téléphone.
2. Insérez la carte Micro SD dans le connecteur avec ses contacts dorés vers le haut.
3. Fermez le cache en caoutchouc.

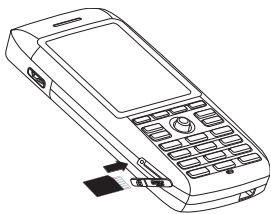

## 1.4 L'écran d'accueil

L'écran d'accueil affiche des informations importantes, telles que les rendez-vous proches, les témoins d'état, la date, l'heure et le profil actuels, et les icônes des programmes que vous avez utilisés récemment. Vous pouvez ouvrir un programme directement en sélectionnant son icône et en appuyant ENTRÉE.

- Pour accéder à l'écran d'accueil depuis n'importe où, appuyez ACCUEIL.
- Pour personnaliser l'affichage de l'écran d'accueil, y compris l'arrière-plan, cliquez sur **Démarrer** > **Paramètres** > **Écran d'accueil**.



Écran d'accueil













1. Sélectionnez un programme utilisé récemment et ouvrez-le directement dans l'écran d'accueil.
2. Affiche le nom de votre fournisseur de service sans fil, la date et l'heure. Cliquez pour lancer le Gestionnaire de communication (Comm Manager)
3. Cliquez pour afficher les détails d'un appel manqué.
4. Cliquez pour afficher l'heure de votre rendez-vous suivant.
5. Affiche le profil actuel. Cliquez pour changer le profil.
6. Cliquez pour ouvrir le dossier Messages.
7. Cliquez pour afficher toutes les icônes des programmes.
8. Affiche les notifications, telles que les appels manqués ou les nouveaux messages.
9. Affiche l'état du réseau GPRS.
10. Affiche l'état de l'alimentation.
11. Affiche la force du signal du réseau.
12. Cliquez pour ouvrir les Contacts, les Appels ou les Messages.

## 1.5 Témoins d'état et icônes de programmes





Le tableau suivant donne la liste des témoins d'état communs et de leurs significations.





| Icône   | Description   | Icône   | Description  |
|---|---|---|--|
|    | Nouveau message électronique ou message texte (SMS) |  | Erreur Sync  |
|    | Itinérance  |  | Réseau UMTS disponible   |
|    | Nouveau message MSN Messenger                       |  | UMTS en utilisation  |
|    | Numérotation sans carte SIM/USIM insérée            |  | GPRS disponible  |
|    | Appel vocal en cours                                |  | GPRS en utilisation  |
|    | Appel données en cours                              |  | Mode de saisie de texte multipression, minuscules              |
|    | Appels transférés                                   |  | Mode de saisie de texte multipression, majuscules              |
|    | Appel en attente                                    |  | Mode de saisie de texte multipression, majuscules verrouillées |
|    | Appel manqué  |  | Mode de saisie de texte T9, minuscules                         |
|    | Niveau de la batterie                               |  | Mode de saisie de texte T9, majuscules                         |
|    | Batterie basse                                      |  | Mode de saisie de texte T9, majuscules verrouillées            |
|    | Batterie très basse                                 |  | Mode de saisie numérique                                       |
|    | Chargement de la batterie                           |  | Sonnerie éteinte   |
|    | Pas de batterie ou panne de la batterie             |  | Haut-parleur activé  |
|    | Force du signal                                     |  | Volume du téléphone  |
|    | Radio connectée ou pas de signal                    |  | Alerte d'appel vibreur   |
|    | Radio éteinte                                       |  | Bluetooth  |
|    | Pas de carte SIM/USIM installée                     |  | Microphone muet  |
|  | Carte SIM/USIM avec défaut                          |   |  |

Le tableau suivant donne la liste des icônes d'état pour les programmes déjà installés sur votre téléphone.

| Icône   | Programme   | Description  |
|---|---|--|
|    | <b>ActiveSync</b>                                   | Synchronise les informations entre votre téléphone et un ordinateur.   |
|    | <b>Calculatrice</b>                                 | Effectue des opérations arithmétiques de base et des calculs, tels que l'addition, la soustraction, la multiplication et la division.  |
|    | <b>Calendrier</b>                                   | Conserve vos rendez-vous et crée les réunions demandées.   |
|    | <b>Appels</b>                                       | Conserve tous les appels téléphoniques effectués, reçus et manqués.  |
|    | <b>Appareil photo</b>                               | Capture les photos en divers modes.  |
|    | <b>Effacer le stockage</b>                          | Efface la mémoire, restaure le téléphone aux paramètres par défaut de l'usine, puis redémarre le téléphone.  |
|    | <b>ClearVue Document</b>                            | Permet d'afficher des documents Word sur votre téléphone.  |
|    | <b>ClearVue PDF</b>                                 | Permet d'afficher des fichiers PDF sur votre téléphone.  |
|    | <b>ClearVue PPT</b>                                 | Permet d'afficher des fichiers PowerPoint sur votre téléphone.   |
|    | <b>ClearVue Worksheet</b>                           | Permet d'afficher des feuilles de calcul Excel sur votre téléphone.  |
|    | <b>Gestionnaire de communication (Comm Manager)</b> | Permet de facilement activer ou désactiver votre téléphone, de démarrer ou d'arrêter la synchronisation avec votre ordinateur, de couper le son de votre téléphone, d'activer ou désactiver Bluetooth, d'arrêter les services de données et d'activer ou désactiver Direct Push. |
|   | <b>Contacts</b>                                     | Conserve les informations des contacts.  |
|  | <b>Agent de téléchargement</b>                      | Fournit des informations sur l'état de téléchargement et le contenu téléchargé sur Internet.   |



| Icône   | Programme                                     | Description   |
|---|---|---|
|    | <b>Explorateur de fichiers</b>                | Permet d'organiser et de gérer les fichiers sur votre téléphone.  |
|    | <b>Jeux</b>                                   | Permet de jouer à deux jeux : Bubble Breaker et Solitaire sont fournis avec votre téléphone.  |
|    | <b>Internet Explorer</b>                      | Permet de parcourir les sites Web et WAP et de télécharger de nouveaux programmes et fichiers sur Internet.   |
|    | <b>Messagerie</b>                             | Permet d'envoyer et de recevoir des messages e-mail, des MMS et des SMS.  |
|    | <b>Gestionnaire MIDlet (MIDlet Manager)</b>   | Permet de télécharger et d'installer des applications Java, telles que des jeux, et des outils, sur votre téléphone.  |
|    | <b>Images et vidéos</b>                       | Collecte, organise et classe les fichiers média dans le dossier Mes images de votre téléphone ou sur une carte de stockage.   |
|    | <b>Pocket MSN</b>                             | Permet d'envoyer et de recevoir des messages instantanés avec vos contacts MSN Messenger.   |
|    | <b>Paramètres</b>                             | Personnalisez votre téléphone pour l'adapter à la manière dont vous l'utilisez.   |
|    | <b>Gestionnaire SIM (SIM Manager)</b>         | Permet de gérer les contacts qui sont stockés sur votre carte SIM. Vous pouvez également utiliser ce programme pour copier le contenu de la carte SIM vers les Contacts de votre téléphone. |
|    | <b>Service Outils SIM (STK)</b>               | Permet d'accéder aux informations et aux autres services offerts par votre fournisseur de service sans fil.   |
|    | <b>Numérotation rapide</b>                    | Permet de créer des entrées de numérotation rapide pour appeler les numéros appelés régulièrement ou pour ouvrir les programmes accédés régulièrement.                                      |
|  | <b>Gestionnaire des tâches (Task Manager)</b> | Conserve des informations sur vos programmes en cours.  |
|  | <b>Tâches</b>                                 | Conserve les tâches à effectuer.  |

| Icône   | Programme                    | Description  |
|---|------------------------------|--|
|  | <b>Enregistreur vidéo</b>    | Capture les séquences vidéo en divers modes et durées.   |
|  | <b>Notes vocales</b>         | Permet de faire de brefs enregistrement vocaux.  |
|  | <b>Lecteur Windows Media</b> | Permet de lire les fichiers vidéo et audio.  |
|  | <b>Modem sans fil</b>        | Permet d'utiliser votre téléphone comme modem externe pour votre ordinateur en utilisant le port USB, Bluetooth ou l'infrarouge. |

## 1.6 Utiliser le menu Démarrer

Le menu Démarrer est situé dans le coin inférieur gauche de l'écran d'accueil et affiche plusieurs icônes de programmes qui sont réparties sur un ou plusieurs écrans.

### Pour afficher les programmes disponibles dans le menu Démarrer

- Sur l'écran d'accueil, cliquez sur **Démarrer**.
- Pour afficher d'autres programmes, cliquez sur **Démarrer > Plus**.

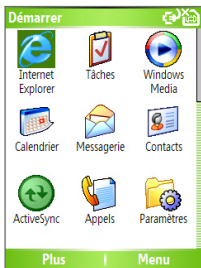

**Menu Démarrer**

Votre téléphone est livré avec plusieurs programmes fournis que vous pouvez commencer à utiliser immédiatement. Vous pouvez également installer des programmes supplémentaires depuis le disque Mise en route Windows Mobile™ fourni ou depuis Internet, ou acheter des logiciels pour téléphone mobile dans le commerce et les installer sur votre téléphone.

## 1.7 Utiliser la Liste rapide

La Liste rapide offre un accès rapide à une liste de fonctions, telles que le verrouillage de votre téléphone ou clavier et le choix d'un profil différent. Pour d'informations sur les profils, voir le Chapitre 4.

### Pour accéder à la Liste rapide

1. Appuyez brièvement (appuyez et relâchez rapidement) le bouton ALIMENTATION.  
Veuillez noter qu'appuyer et maintenir le bouton ALIMENTATION éteint le téléphone.
2. Faites défiler la liste et sélectionnez l'option souhaitée. Puis, faites l'une des choses suivantes :
  - Cliquez sur **Sélectionner**.
  - Appuyez le bouton ENTRÉE.
  - Appuyez la touche numérique correspondante sur le clavier.
  - Appuyez la MOLETTE.
3. Pour quitter la Liste rapide à tout moment, cliquez sur **Annuler**.

## 1.8 Entrer des informations

Vous pouvez entrer du texte et des chiffres en utilisant le clavier. Le téléphone prend en charge trois modes de saisie pour l'entrée du texte et des chiffres : Multipression, T9 et Numérique. Les modes Multipression et T9 sont utilisés pour l'entrée du texte et le mode Numérique est utilisé pour l'entrée des chiffres.

Lorsque vous sélectionnez un champ qui nécessite l'entrée de texte ou de chiffres, le téléphone sélectionne automatiquement le mode de saisie approprié. Le témoin d'état sur le côté supérieur droit de l'écran d'affichage indique le mode de saisie actuellement utilisé.

|            |  |
|------------|--|
| <b>abc</b> | Mode de saisie de texte multipression, minuscules              |
| <b>Abc</b> | Mode de saisie de texte multipression, majuscules              |
| <b>ABC</b> | Mode de saisie de texte multipression, majuscules verrouillées |
| <b>t9</b>  | Mode de saisie de texte T9, minuscules                         |
| <b>T9</b>  | Mode de saisie de texte T9, majuscules                         |
| <b>T9</b>  | Mode de saisie de texte T9, majuscules verrouillées            |
| <b>123</b> | Mode de saisie numérique                                       |

### Pour changer le mode de saisie

1. Appuyez et maintenez la touche \*.
2. Sur le menu, cliquez sur le mode de saisie souhaité.

### Utiliser le mode Multipression

En mode Multipression, vous pouvez entrer un caractère en appuyant la touche numérique sur laquelle le caractère apparaît.

#### Pour entrer du texte en mode Multipression

- Pour entrer le premier caractère sur la touche numérique, appuyez une fois. Pour entrer le deuxième caractère sur la touche numérique, appuyez deux fois, et ainsi de suite.
- Pour entrer des caractères qui sont sur la même touche numérique, faites une pause après avoir entré le premier caractère.
- Pour entrer une ponctuation, appuyez **1** de manière répétée jusqu'à ce que vous voyiez la ponctuation souhaitée.

#### Pour changer le délai d'attente multipression

Vous pouvez changer la durée de la pause entre les appuis sur la même touche numérique.

1. Sur l'écran d'accueil, cliquez sur **Démarrer**.
2. Cliquez sur **Démarrer > Plus > Accessibilité**.
3. Dans **Dél. d'att. multipress**, sélectionnez la durée de la pause souhaitée entre les appuis sur les touches.

## Utiliser le mode T9

Pour former un mot en mode T9, appuyez les touches numériques qui contiennent les lettres souhaitées. Au fur et à mesure de l'entrée des lettres, T9 analyse vos appuis sur les touches et essaye de terminer le mot. Par exemple, pour entrer le mot « joue », appuyez 5, 6, 8, 3.

### Pour entrer du texte en mode T9

1. Appuyez et maintenez la touche \*.
2. Sur le menu, cliquez sur **T9**.
3. Faites l'une des choses suivantes :
  - Entrez les lettres en appuyant les touches sur lesquelles les lettres apparaissent. N'appuyez qu'une fois pour chaque lettre. Si plus d'un choix est disponible dans le dictionnaire T9 pour votre entrée, une liste de mots disponibles est affichée.
  - Appuyez la touche # pour entrer un espace après le mot comme entré ou cliquez sur un des mots disponibles et l'espace est entrée automatiquement.
  - Si vous ne voyez pas le mot souhaité, cliquez sur **Ajouter mot ?** dans la liste, puis entrez le mot en utilisant le mode Multipression.
  - Pour entrer une ponctuation, appuyez **1** et sélectionnez dans une liste de ponctuations habituelles.

## Utiliser le mode Numérique

Si une zone de texte ne permet qu'une entrée numérique, comme par exemple un numéro de téléphone, le mode d'entrée passe automatiquement en mode Numérique par défaut. Cependant, si vous devez entrer des chiffres à l'intérieur d'une ligne de texte, passez en mode Numérique, puis repassez en mode Multipression ou T9 pour terminer l'entrée du texte.

### Pour entrer des chiffres dans les zones de texte

1. Appuyez et maintenez la touche \* pour passer en mode Numérique (**123**).
2. Sur le clavier, entrez le ou les chiffres souhaités.
3. Repassez en mode Multipression ou T9 en appuyant et maintenant la touche \*, puis terminez l'entrée de votre texte.

## Autres tâches d'entrée de texte

Dans les modes Multipression et T9, la première lettre d'une phrase est par défaut une majuscule.

### Pour changer entre les majuscules, minuscules et majuscules verrouillées

- Appuyez la touche \* pour changer entre les majuscules, minuscules et majuscules verrouillées dans un mode de saisie de texte.

### Pour supprimer des caractères

- Pour retourner en arrière et supprimer un seul caractère, quelque soit le mode, appuyez RETOUR.
- Pour retourner en arrière et supprimer un texte ou un champ numérique entier, quelque soit le mode, appuyez et maintenez RETOUR.

### Pour entrer un espace

- En mode Multipression ou T9, appuyez la touche #.

### Pour entrer un symbole

1. Appuyez et maintenez la touche \*.
2. Sur le menu, cliquez sur **Symboles** pour afficher la page Symbole.
3. Sélectionnez le symbole souhaité et appuyez ENTRÉE.

### Pour démarrer une nouvelle ligne

Dans une zone de texte à plusieurs lignes telle que la zone des notes d'un contact ou d'un rendez-vous du calendrier, faites comme suit :

- Quelque soit le mode de saisie, appuyez ENTRÉE.

### Pour entrer le signe plus pour les appels internationaux

- Dans zone d'entrée numérique, appuyez et maintenez 0.

## 1.9 Informations de la batterie

La performance de la batterie dépend de nombreux facteurs, y compris la configuration du réseau du fournisseur de service sans fil, la puissance du signal, la température de l'environnement dans lequel vous utilisez votre téléphone, les fonctions et/ou les paramètres que vous sélectionnez et utilisez, les éléments connectés aux ports de votre téléphone et vos habitudes d'utilisation des programmes vocaux, de données et autres.

Estimations de l'autonomie de la batterie (approximations) :

- Durée de parole : 5 heures (GSM) ; 1,6 à 4 heures (UMTS)
- Veille : 145 à 220 heures (GSM) ; 145 à 215 heures (UMTS)
- Lecture WMV : 8 heures
- Lecture WMA : 12 heures

### **AVERTISSEMENT !**

Pour réduire les risques d'incendie et de brûlures :

- N'essayez pas d'ouvrir, de désassembler ou de réparer la batterie.
- N'écrasez pas, ne percez pas, ne court-circuitiez pas les contacts externes ou ne disposez pas dans le feu ou l'eau.
- N'exposez pas à des températures au-dessus de 60°C (140°F).
- Ne la remplacez qu'avec la batterie conçue pour ce produit.
- Recyclez ou disposez la batterie selon les stipulations de la réglementation local.

### **Pour vérifier l'alimentation de la batterie**

- Sur l'écran d'accueil, cliquez sur **Démarrer** > **Paramètres** > **Gestion d'énergie**.

### Pour optimiser la performance de l'alimentation

- Sur l'écran Gestion d'énergie, cliquez sur **Démarrer** > **Paramètres** > **Gestion d'énergie** et ajustez les paramètres du rétro-éclairage, de l'affichage et du capteur lumineux.

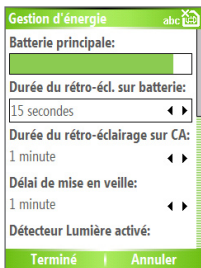

Gestion d'énergie

### Pour gérer une batterie basse

Lorsque l'avertissement de niveau bas de la batterie apparaît, procédez comme suit :

1. Enregistrez immédiatement toutes vos données actuelles.
2. Synchronisez avec votre ordinateur pour charger la batterie.
3. Éteignez votre téléphone.

Pour des informations sur la charge de la batterie, consultez **le Guide de mise en route rapide**.



# Chapitre 2

## Utiliser les fonctionnalités du téléphone

**2.1 Utiliser le téléphone**

**2.2 Effectuer un appel vocal**

**2.3 Recevoir un appel vocal**

**2.4 Options d'appel entrant**

**2.5 Informations supplémentaires pour la composition de numéro**



## 2.1 Utiliser le téléphone

Vous pouvez utiliser votre téléphone pour effectuer, recevoir et suivre des appels, ainsi que pour envoyer des messages texte (SMS) et des messages multimédia (MMS). Vous pouvez aussi composer un numéro de téléphone directement des Contacts et copier facilement les contacts de la carte SIM vers les Contacts sur le téléphone.

### L'écran Téléphone

Depuis l'écran Téléphone, vous pouvez ouvrir, appeler ou trouver un contact, et même enregistrer un nouveau numéro dans les Contacts. Pour accéder à l'écran Téléphone, faites l'une des choses suivantes :

- Appuyez **PARLER** ()
- Entrez directement le numéro de téléphone en appuyant les touches numériques sur le clavier.

### Entrer votre code PIN

La plupart des cartes SIM ont un code PIN (numéro d'identification personnel) prédéfini qui est fourni par votre fournisseur de service sans fil. Vous devez entrer le code PIN à chaque fois que vous utilisez le téléphone.

1. Sur l'écran d'accueil, cliquez sur **Démarrer** > **Paramètres** > **Sécurité** > **Activer le code PIN SIM**.
2. Entrez le code PIN prédéfini fourni par votre fournisseur de service sans fil.
3. Cliquez sur **Terminé**.

**Remarque** Si votre code PIN est incorrectement saisi trois fois, la carte SIM est bloquée. Si cela arrivait, vous pouvez la débloquer avec la clé de déverrouillage PIN (PUK) obtenue auprès de votre fournisseur de service sans fil.

### Définir les tonalités

Vous pouvez choisir comment vous serez averti pour les appels entrants, les rappels, les nouveaux messages, les alarmes et plus.

#### Pour définir une tonalité pour les appels entrants

1. Sur l'écran d'accueil, cliquez sur **Démarrer** > **Paramètres** > **Sons**.
2. Dans la liste Tonalité, sélectionnez une tonalité.
3. Cliquez sur **Terminé**.

Si vous sélectionnez Vibreur, le son est désactivé et le téléphone vibre lorsque vous recevez un appel. L'icône du vibreur (🔊) apparaît sur la barre de titre. La sélection d'Aucune dans la liste Tonalité désactive la tonalité du téléphone. Pour plus d'informations sur les sons, voir « Choisir comment être averti sur les événements ou les actions » dans le Chapitre 4.

**Remarque** Pour ajuster le volume de l'écouteur pendant un appel, faites défiler la MOLETTE vers le haut ou le bas sur le côté du téléphone. L'ajustement du volume à tout autre moment peut affecter les niveaux sonores de la sonnerie, des notifications et de MP3.

## 2.2 Effectuer un appel vocal

Avec votre téléphone, vous pouvez effectuer des appels depuis l'écran d'accueil, l'écran Téléphone, les Contacts, la Numérotation rapide, les Appels et les Contacts SIM (contacts stockés sur votre carte SIM).

### Effectuer un appel depuis l'écran d'accueil

- Entrez le numéro de téléphone en appuyant les touches du clavier et appuyez PARLER (📞).
- Appuyez le bouton RETOUR pour un retour arrière.

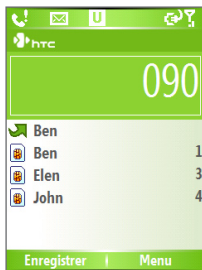

Écran Téléphone

**Astuce** Vous remarquerez que lorsque vous appuyez une touche numérique sur le clavier, une liste de noms et de numéros est affichée, votre téléphone recherchant les Contacts, les Appels, la Numérotation rapide et votre carte SIM pour trouver un nom ou un numéro correspondant. Par exemple, lorsque vous appuyez le chiffre 5, les noms qui commencent par J, K et L seront affichés, ainsi que les numéros de téléphones commençant par 5. Le chiffre suivant appuyé continue à restreindre la recherche. Lorsque le nom de la personne que vous souhaitez appeler est affiché, sélectionnez-le et appuyez PARLER (📞).

## Effectuer un appel depuis les Contacts

1. Sur l'écran d'accueil, cliquez sur **Démarrer** > **Contacts**.
2. Sélectionnez le contact souhaité et appuyez PARLER (📞).

Vous pouvez également sélectionner le contact souhaité dans la liste des contacts et appuyez le bouton ENTRÉE deux fois (une fois pour afficher les détails du contact et une fois pour composer le numéro associé).

### Pour spécifier le numéro à composer

Par défaut, le numéro de téléphone mobile (m) d'un contact est composé lorsque vous effectuez un appel depuis les Contacts. Cependant, vous pouvez choisir de composer un numéro de téléphone différent.

1. Sur l'écran d'accueil, cliquez sur **Démarrer** > **Contacts**.
2. Sélectionnez le contact.
3. Appuyez NAVIGATION gauche ou droite. La lettre représentant le numéro change en m (mobile), b (bureau) ou d (domicile).

Vous pouvez également sélectionner un contact dans la liste des contacts et appuyer ENTRÉE pour afficher les détails et les différents numéros associés avec le contact. Sélectionnez un numéro et appuyez PARLER (📞) ou appuyez ENTRÉE pour composer le numéro.

- Vous pouvez également accéder à la liste des contacts en cliquant sur **Contacts** sur l'écran d'accueil
- Pour afficher ou modifier les informations associées avec le contact sélectionné, cliquez sur **Menu** > **Modifier**.
- Pour enregistrer un contact sur votre carte SIM, cliquez sur **Menu** > **Enregistrer sur SIM**.

## Effectuer un appel depuis les Appels

1. Sur l'écran d'accueil, cliquez sur **Démarrer** > **Appels**.
2. Sélectionnez un nom ou un numéro et appuyez PARLER (📞).

Dans l'écran Appels, appuyez ENTRÉE pour afficher les détails, tels que l'appel composé, manqué ou reçu, la durée de l'appel, la date et l'heure. Appuyez à nouveau ENTRÉE pour appeler le numéro associé.

## Pour personnaliser les appels

Vous pouvez sélectionner diverses options sur l'écran Appels pour personnaliser et filtrer les appels effectués, manqués ou reçus.

- Pour trouver un nom ou numéro dans les Contacts, cliquez sur **Menu** > **Rechercher contact**.
- Pour envoyer un SMS, cliquez sur **Menu** > **Envoyer un SMS**.
- Pour envoyer un message électronique, cliquez sur **Menu** > **Courrier électronique**.
- Pour trouver la durée d'un appel, cliquez sur **Menu** > **Compteurs d'appels**.
- Pour supprimer un appel ou numéro des Appels, cliquez sur **Menu** > **Supprimer**.
- Pour supprimer la liste des appels ou numéros des **Appels**, cliquez sur **Menu** > **Supprimer liste**.
- Pour enregistrer un nom ou numéro dans les Contacts, cliquez sur **Menu** > **Enreg. dans contacts**.
- Pour catégoriser l'appel ou numéro en différents types d'appels, cliquez sur **Menu** > **Filtre**.

**Remarque** Vous pouvez également enregistrer un numéro dans les Contacts en cliquant sur Enregistrer sur l'écran Appels.

## Effectuer un appel depuis la Numérotation rapide

Vous pouvez effectuer des appels en utilisant la Numérotation rapide. Pour savoir comment utiliser la Numérotation rapide, voir « Utiliser la Numérotation rapide » au Chapitre 8.



## Effectuer un appel depuis le Gestionnaire SIM (SIM Manager)

1. Cliquez sur **Démarrer** > **Gestionnaire SIM (SIM Manager)**. Attendez le chargement du contenu de la carte SIM.
2. Choisissez le contact que vous souhaitez appeler et cliquez sur **Menu** > **Numéroter**.

## 2.3 Recevoir un appel vocal

Lorsque vous recevez un appel téléphonique, vous avez le choix de répondre ou d'ignorer l'appel.

### Pour répondre ou ignorer un appel entrant

- Pour répondre à l'appel, cliquez sur **Réponse** ou appuyez PARLER (  ).
- Pour ignorer l'appel, cliquez sur **Ignorer**, ou appuyez TERMINER (  ).

### Pour terminer un appel

- Appuyez TERMINER (  ).

## 2.4 Options d'appel entrant

Votre téléphone offre plusieurs options pour la gestion des appels multiples simultanément. Vous êtes averti lorsqu'un autre appel entrant arrive et vous avez le choix d'ignorer ou d'accepter l'appel. Si un appel est déjà en cours et si vous acceptez le nouvel appel, vous pouvez choisir de basculer entre les deux appelants ou bien de configurer une conférence téléphonique entre les trois interlocuteurs.



### Options d'appel entrant

#### Pour répondre à un autre appel

1. Cliquez sur **Répondre** pour prendre l'autre appel et placer le premier appel en attente.
2. Pour terminer le second appel et retourner au premier appel, appuyez TERMINER (  ).

## Pour permuter les appels

- Pour permuter deux appels, cliquez sur **Basculer**.

## Pour configurer une conférence téléphonique

1. Placez un appel en attente et appelez un second numéro, ou répondez à un second appel entrant pendant un appel.
2. Cliquez sur **Menu > Conférence**.

### Remarques

- Si la connexion de conférence est réalisée avec succès, le mot « Conférence » apparaît en haut de l'écran.
- Pour ajouter d'autres personnes à votre conférence téléphonique, cliquez sur **Menu > Mise en attente**, entrez le numéro de téléphone, puis cliquez sur **Reprendre** pour revenir et continuer.
- Tous les fournisseurs de service ne prennent pas en charge les conférences téléphoniques. Contactez votre fournisseur de service pour des détails.

## Pour activer et désactiver le haut-parleur

Le haut-parleur intégré permet de parler en main libre ou permet à d'autres d'écouter la conversation.

- Pendant un appel, cliquez sur **Menu > Activer Haut-parleur**. L'icône  est affichée en haut de l'écran.
- Pour désactiver le haut-parleur pendant l'appel, cliquez sur **Menu > Désactiver Haut-parleur**. Le haut parleur peut également être activé et désactivé en appuyant et maintenant PARLER pendant l'appel.

### AVERTISSEMENT !

Pour éviter d'endommager votre ouïe, ne tenez pas le téléphone contre votre oreille lorsque le haut-parleur est activé.

## Pour mettre un appel sous silence

Vous pouvez désactiver le microphone pendant un appel pour pouvoir entendre l'appelant sans que l'appelant vous entende.

- Pendant un appel, cliquez sur **Menu > Muet**.

Lorsque le microphone est désactivé, l'icône  apparaît à l'écran. Cliquez sur **Menu > Activer micro** pour réactiver le microphone.

## 2.5 Informations supplémentaires pour la composition de numéro

### Effectuer un appel d'urgence

- Entrez le numéro d'urgence approprié pour votre région et appuyez **PARLER** (📞).

**Astuce** Des numéros d'urgence supplémentaires peuvent être inclus dans votre carte SIM. Contactez votre fournisseur de service pour des détails.

### Effectuer un appel international

- Tapez et maintenez **0** sur le clavier jusqu'à ce que le signe **+** apparaisse. Le signe **+** remplace le préfixe international du pays que vous appelez.
- Entrez le numéro de téléphone complet et appuyez **PARLER** (📞). Le numéro de téléphone complet comprend le code pays, l'indicatif régional (sans le premier zéro, s'il en contient un), et le numéro de téléphone.

### Insérer une pause dans une séquence de numérotation

Certains appels internationaux nécessitent une pause dans la séquence de numérotation pour un bon traitement de l'appel.

- Sur l'écran d'accueil, cliquez sur **Démarrer > Contacts**.
- Sélectionnez l'entrée de contact qui contient le numéro de téléphone dans lequel vous souhaitez insérer une pause et appuyez le bouton **ENTRÉE** pour ouvrir la carte de contact.
- Cliquez sur **Menu > Modifier**.
- Positionnez le curseur sur le numéro de téléphone dans lequel vous souhaitez insérer une pause.
- Cliquez sur **Menu > Insérer pause**.  
La lettre « p » apparaît dans le numéro pour indiquer où la pause plus longue se produira dans la séquence de numérotation.
- Cliquez sur **Terminé**.



## **Insérer une pause plus longue dans une séquence de numérotation**

Certains numéros de téléphone peuvent nécessiter une pause plus longue que la pause par défaut dans la séquence de numérotation. Dans ces cas, vous pouvez utiliser une pause aussi longue que vous le souhaitez et continuer manuellement la séquence de numérotation.



# Chapitre 3

## Synchroniser les informations et configurer la sécurité du courrier électronique

**3.1 À propos d'ActiveSync**

**3.2 Configurer ActiveSync**

**3.3 Synchroniser les informations**

**3.4 Synchroniser via infrarouge et Bluetooth**

**3.5 Synchroniser la musique, la vidéo et les images**

**3.6 Configurer la sécurité du courrier électronique**



## 3.1 À propos d'ActiveSync

ActiveSync synchronise les informations sur votre téléphone avec les informations sur votre ordinateur, telles que le contenu d'Outlook.

ActiveSync peut également synchroniser sur un réseau sans fil ou cellulaire avec Exchange Server, si votre société ou fournisseur de service exécute Exchange Server avec Exchange ActiveSync.

Plus particulièrement, vous pouvez utiliser ActiveSync pour :

- Synchroniser les informations, telles que le courrier Outlook, les contacts, le calendrier ou les tâches sur votre téléphone avec votre ordinateur, ainsi que les images, la vidéo ou la musique.
- Synchroniser le courrier Outlook, les contacts, les rendez-vous du calendrier et les tâches sur votre téléphone directement avec Exchange Server pour pouvoir rester à jour même lorsque votre ordinateur est éteint.
- Copier les fichiers entre votre téléphone et votre ordinateur.
- Sélectionner les types d'informations qui sont synchronisées et spécifier la quantité d'informations synchronisées. Par exemple, vous pouvez choisir le nombre de semaines de rendez-vous passés du calendrier à synchroniser.
- Ajouter et supprimer des programmes sur votre téléphone. Pour des détails, voir le Chapitre 4, « Ajouter et supprimer les programmes ».

## 3.2 Configurer ActiveSync

### Pour installer et configurer ActiveSync sur l'ordinateur

1. Installez ActiveSync sur votre ordinateur, comme décrit sur le disque Mise en route Windows Mobile™.
2. Après la fin de la configuration, l'Assistant Installation de la synchronisation démarre automatiquement lorsque vous connectez votre téléphone à l'ordinateur. L'assistant vous guidera pour créer une relation de synchronisation entre votre téléphone et l'ordinateur. Cliquez sur **Suivant**.
3. Ne cochez pas la case **Synchroniser directement avec un serveur exécutant Microsoft Exchange Server** si vous synchroniserez votre téléphone avec un ordinateur. Cliquez simplement sur **Suivant**, puis passez à l'étape 8.

4. Si vous allez synchroniser votre téléphone avec Exchange Server, cochez la case **Synchroniser directement avec un serveur exécutant Microsoft Exchange Server**, puis cliquez sur **Suivant**.
5. Sur l'écran des informations d'identification du serveur Exchange, entrez l'adresse du serveur Exchange, votre nom d'utilisateur, votre mot de passe et le nom de domaine.

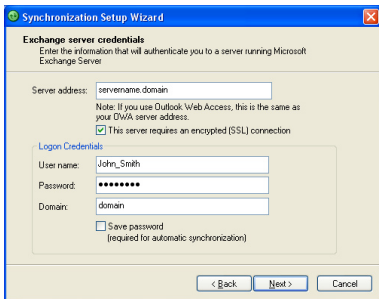

Si vous ne connaissez pas l'adresse du serveur Exchange et le nom de domaine, vous pouvez vérifier avec votre administrateur réseau ou vous pouvez les chercher sur votre ordinateur comme suit :

- Dans Outlook, cliquez sur **Outils > Comptes de messagerie**.
- Sélectionnez **Afficher ou modifier les comptes de messagerie existants**.
- Double-cliquez sur **Microsoft Exchange Server**.
- Sur l'écran Paramètres d'Exchange Server, vous verrez le nom d'Exchange Server.

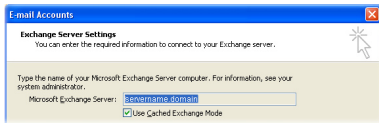

- Pour rechercher le nom de domaine, cliquez sur **Démarrer > Paramètres > Panneau de configuration**, puis double-cliquez sur **Système**.

## 46 Synchroniser les informations et configurer la sécurité du courrier électronique

- Dans la boîte de dialogue Propriétés système, cliquez sur l'onglet **Nom de l'ordinateur**. Vous verrez alors le nom de domaine.

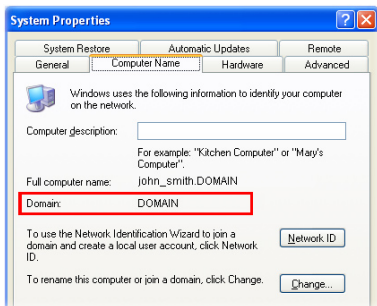

6. Sur votre téléphone, vous devez également entrer les paramètres du serveur Exchange. Pour des informations sur ceci, voir « Pour synchroniser directement avec Exchange Server ».
7. Sur l'Assistant Installation de la synchronisation, cliquez sur **Suivant**.
8. Sélectionnez les types d'information à synchroniser entre votre téléphone et l'ordinateur.

Si vous allez synchroniser votre téléphone à la fois avec votre ordinateur et Exchange Server, procédez comme suit :

- Pour les éléments des Contacts, du Calendrier, du courrier électronique et des Tâches, choisissez si vous voulez les synchroniser avec l'ordinateur ou Exchange Server. Ces éléments ne peuvent pas être synchronisés avec les deux.
- Cochez les cases pour les autres types d'informations si vous souhaitez les synchroniser avec votre ordinateur.

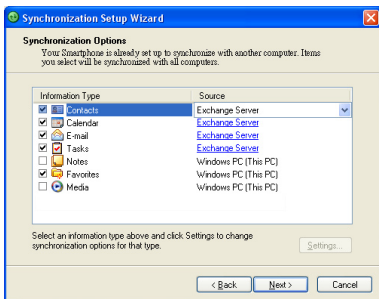

### Types d'informations sur l'ordinateur et Exchange Server

9. Cliquez sur **Suivant**.

10. Cliquez sur **Terminer**.

Lorsque vous terminez l'assistant, ActiveSync synchronise votre téléphone automatiquement. Lorsque la synchronisation est terminée, vous pouvez déconnecter votre téléphone de votre ordinateur.

## 3.3 Synchroniser les informations

Lorsque vous connectez votre téléphone à l'ordinateur, ActiveSync synchronise immédiatement. Lorsque le téléphone est connecté, ActiveSync synchronise à chaque fois que vous apportez une modification à l'ordinateur ou au téléphone.

### Pour démarrer et arrêter manuellement la synchronisation

1. Connectez votre téléphone.
  - Pour synchroniser les informations locales sur l'ordinateur, telles que les informations Outlook ou les fichiers média, connectez votre téléphone à l'ordinateur en utilisant Bluetooth, l'infrarouge (IR) ou un câble.
  - Si vous synchronisez directement avec Exchange Server, vous pouvez utiliser la connexion à l'ordinateur pour accéder au réseau ou vous pouvez synchroniser via un réseau cellulaire sans connexion à l'ordinateur.
2. Dans ActiveSync, cliquez sur **Sync**. Pour terminer la synchronisation avant qu'elle ne soit finie, cliquez sur **Arrêter**.

## Synchroniser les informations Outlook avec l'ordinateur

Si vous avez défini une relation de synchronisation entre votre téléphone et l'ordinateur, la synchronisation garde les informations Outlook à jour sur les deux. Vous pouvez également configurer votre téléphone pour la synchronisation avec plus d'un ordinateur ou avec une combinaison d'un ou plusieurs ordinateurs et Exchange Server. Lors de la synchronisation avec plusieurs ordinateurs, les éléments que vous synchronisez apparaissent sur tous les ordinateurs avec lesquels ils sont synchronisés. Par exemple, si vous configurez la synchronisation avec deux ordinateurs (PC1 et PC2), qui ont des éléments différents et que vous synchronisez les Contacts et le Calendrier sur le téléphone avec les deux ordinateurs, le résultat est comme suit :

| Emplacement  | Nouvel état   |
|--------------|---|
| <b>PC1</b>   | Tous les contacts d'Outlook et les rendez-vous du calendrier qui étaient sur PC2 sont maintenant également sur PC1. |
| <b>PC2</b>   | Tous les contacts d'Outlook et les rendez-vous du calendrier qui étaient sur PC1 sont maintenant également sur PC2. |
| <b>Phone</b> | Tous les contacts d'Outlook et les rendez-vous du calendrier de PC1 et PC2 sont sur le téléphone.                   |

**Remarque** Le courrier Outlook ne peut être synchronisé qu'avec un seul ordinateur.

### Pour changer les informations qui sont synchronisées

ActiveSync synchronise une quantité limitée d'informations par défaut pour économiser l'espace de stockage sur votre téléphone. Vous pouvez changer la quantité d'informations qui est synchronisée en procédant comme suit.

**Remarque** Avant de changer les paramètres de synchronisations sur le téléphone, déconnectez-le de votre ordinateur.

1. Sur l'écran d'accueil, cliquez sur **Démarrer > ActiveSync**.
2. Dans ActiveSync, cliquez sur **Menu > Options**.
3. Faites une ou plusieurs des choses suivantes :
  - Cochez la case pour les éléments que vous souhaitez synchroniser. Si vous ne pouvez pas cocher une case, il est possible que vous deviez désélectionner la case pour le même type d'informations ailleurs dans la liste.



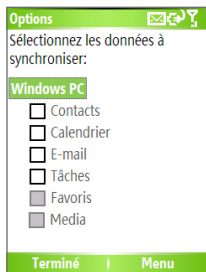

- Désélectionnez la case pour tous les éléments que vous souhaitez exclure.
- Pour personnaliser la synchronisation d'un ordinateur, sélectionnez le nom de l'ordinateur, puis cliquez sur **Menu** > **Paramètres**.
- Pour personnaliser la synchronisation d'une information en particulier, sélectionnez le type d'information, puis cliquez sur **Paramètres**.
- Pour arrêter la synchronisation avec un ordinateur complètement, sélectionnez le nom de l'ordinateur et cliquez sur **Menu** > **Supprimer**.

**Remarque** Le courrier Outlook ne peut être synchronisé qu'avec un seul ordinateur.

## Synchroniser les informations Outlook avec Exchange Server

Vous pouvez configurer la synchronisation avec Exchange Server sur votre téléphone, si cela est disponible pour vous via votre société ou fournisseur de service sans fil. Cependant, vous devez d'abord demander à votre administrateur ou rechercher sur votre ordinateur les informations suivantes, puis effectuer les étapes : nom d'Exchange Server, nom de domaine, votre nom d'utilisateur et mot de passe. (Pour des informations sur comment rechercher le nom d'Exchange Server et le nom de domaine sur votre ordinateur, voir « Pour installer et configurer ActiveSync sur l'ordinateur ».)

**Remarque** Avant de changer les paramètres de synchronisations sur le téléphone, déconnectez-le de votre ordinateur.

### Pour synchroniser directement avec Exchange Server

1. Sur l'écran d'accueil, cliquez sur **Démarrer** > **ActiveSync** > **Menu** > **Configurer le serveur**. Si vous n'avez pas encore configuré la synchronisation avec Exchange Serveur, ceci indiquera **Ajouter une source serveur**.

## 50 Synchroniser les informations et configurer la sécurité du courrier électronique

2. Sur l'écran Modifier paramètres serveur, entrez le nom du serveur qui exécute Exchange Server dans la zone **Adresse du serveur** et cliquez sur **Suivant**.
3. Dans l'écran Informations utilisateur, entrez votre nom d'utilisateur, mot de passe et nom de domaine.
4. Si vous souhaitez que le téléphone enregistre votre mot de passe pour ne pas avoir à l'entrer à nouveau lors de la connexion, cochez la case **Enregistrer le mot de passe**. Puis cliquez sur **Suivant**.
5. Sur l'écran Options, cochez les cases pour les types d'informations que vous souhaitez synchroniser avec Exchange Server.
6. Pour personnaliser la synchronisation d'une information en particulier, sélectionnez le type d'informations, puis cliquez sur **Menu > Paramètres**.

**Remarque** Les paramètres ne sont pas disponibles pour les Contacts et les Tâches.

7. Pour changer les règles pour la résolution des conflits de synchronisation, cliquez sur **Menu > Avancés** sur l'écran Options.
8. Cliquez sur **Terminer**.

**Remarque** Vous pouvez également utiliser l'Assistant Installation de la synchronisation pour configurer le téléphone pour synchroniser à distance avec Exchange Server. Cet assistant est démarré lorsque vous connectez votre téléphone à votre ordinateur après l'installation d'ActiveSync sur l'ordinateur.

### Planifier une synchronisation avec Exchange Server

Vous pouvez planifier la synchronisation des informations automatiquement entre votre téléphone et Exchange Server ou planifier la synchronisation à des intervalles de temps réguliers. Choisissez entre ces deux méthodes, selon votre volume de courrier électronique et la méthode dont vous pensez qu'elle est la plus efficace.



#### Pour recevoir les messages électroniques et synchroniser les autres informations instantanément

La technologie **Direct Push** (fonction de poussée du courrier électronique) permet de recevoir les nouveaux messages électroniques sur votre téléphone dès qu'ils arrivent dans votre Boîte de réception sur Exchange Server. Avec cette fonction, les éléments tels que les contacts, le calendrier ou les tâches sont également mis à jour sur votre téléphone lorsque ces éléments ont été modifiés ou de nouvelles entrées ont été

ajoutées sur Exchange Server. Pour que Direct Push fonctionne, vous devez configurer une connexion GPRS sur votre téléphone.

La fonction Direct Push fonctionne pour votre téléphone, si votre réseau privé tel qu'un réseau d'entreprise utilise Microsoft Exchange Server Service Pack 2 (SP2) avec Exchange ActiveSync, et après la première synchronisation complète avec Exchange Server.

### Utiliser le Gestionnaire de communication (Comm Manager)

1. Cliquez sur **Démarrer > Gestionnaire de communication (Comm Manager)**.
2. Dans l'écran Gestionnaire de communication (Comm Manager), cliquez sur le bouton **Microsoft Direct Push**. Le bouton  deviendra , ce qui indique que vous recevrez les messages électroniques dès qu'ils arrivent. Lorsque le bouton est dans l'état , vous devez récupérer manuellement vos messages électroniques.

### Utiliser ActiveSync

1. Dans ActiveSync sur votre téléphone, cliquez sur **Menu > Planifier**.
2. Sélectionnez **À l'arrivée de nouveaux éléments** dans les zones **Heures de pointe** et **Heures creuses**.

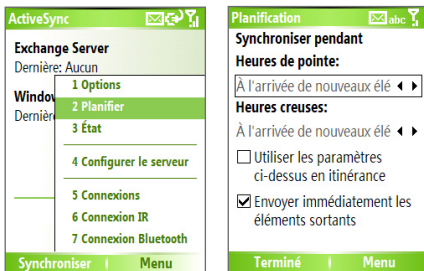

### Pour planifier la synchronisation à des intervalles de temps régulier

Vous pouvez définir la fréquence de synchronisation pendant les **Heures de pointe** (qui sont en général les heures de travail) lorsque le volume de courrier électronique est élevé, ainsi que les **Heures creuses** lorsque le volume de courrier électronique est bas.

1. Dans ActiveSync sur votre téléphone, cliquez sur **Menu > Planifier**.
2. Sur l'écran Planification, sélectionnez un intervalle de temps plus court dans la zone **Heures de pointe** pour pouvoir recevoir le courrier électronique plus souvent.
3. sélectionnez un intervalle de temps plus long dans la zone **Heures creuses**.

**Astuce** Pour définir les jours et les heures qui composent vos heures de pointe et creuses, cliquez sur **Menu > Heures de pointe** dans l'écran Planification.

### 3.4 Synchroniser via infrarouge et Bluetooth

Vous pouvez connecter votre téléphone à l'ordinateur pour synchroniser avec les technologies sans fil locales, infrarouge (IR) ou Bluetooth. Ces technologies ont des besoins similaires mais légèrement différents.

#### Pour synchroniser avec un ordinateur via infrarouge

1. Suivez les instructions dans l'aide d'ActiveSync sur l'ordinateur pour configurer votre ordinateur pour la réception des émissions infrarouges.
2. Alignez les ports infrarouges (IR) selon les instructions dans la documentation du fabricant pour votre téléphone pour qu'ils soient sans obstruction et à portée.
3. Sur l'écran d'accueil, cliquez sur **Démarrer > ActiveSync**.
4. Cliquez sur **Menu > Connexion IR**.
5. Cliquez sur **Sync**.

#### Pour synchroniser avec un ordinateur via Bluetooth

1. Suivez les instructions dans l'aide d'ActiveSync sur l'ordinateur pour configurer Bluetooth sur votre ordinateur pour la prise en charge d'ActiveSync.
2. Sur l'écran d'accueil, cliquez sur **Démarrer > ActiveSync**.
3. Cliquez sur **Menu > Connexion Bluetooth**. Assurez-vous que le téléphone et l'ordinateur sont à portée.
4. Si c'est la première fois que vous connectez à cet ordinateur via Bluetooth, vous devez d'abord utiliser l'assistant Bluetooth sur le téléphone et configurer un partenariat Bluetooth avec l'ordinateur avant la synchronisation.
5. Cliquez sur **Sync**.
6. Une fois fini, cliquez sur **Menu > Déconnecter Bluetooth**.

#### Remarques

- Pour économiser l'alimentation de la batterie, désactivez la fonction Bluetooth lorsqu'elle n'est pas utilisée.
- Pour connecter et synchroniser votre téléphone avec un ordinateur via Bluetooth, votre ordinateur doit avoir un adaptateur ou une clé Bluetooth.

### 3.5 Synchroniser la musique, la vidéo et les images

Si vous souhaitez emporter de la musique ou autre média numérique avec vous, ActiveSync fonctionne avec le Lecteur Windows Media pour synchroniser la musique, la vidéo et les images avec votre téléphone. Autre que la sélection du type d'informations media dans ActiveSync à synchroniser, tous les paramètres de synchronisation des médias doivent être configurés dans le Lecteur Windows Media. Avant de pouvoir synchroniser les médias, vous devez faire ce qui suit :

- Installez le Lecteur Windows Media Version 10 ou plus récent sur l'ordinateur.
- Connectez votre téléphone à l'ordinateur avec un câble USB. Si le téléphone est actuellement connecté en utilisant Bluetooth ou infrarouge, vous devez terminer cette connexion avant que les médias puissent être synchronisés.
- Insérez une carte de stockage de 32 Mo ou plus dans votre téléphone.
- Configurez un partenariat de synchronisation entre la carte de stockage et le Lecteur Windows Media.

#### Changer les paramètres de synchronisation des médias

Lorsque vous sélectionnez le type d'informations media dans ActiveSync à synchroniser, tous vos fichiers musicaux vidéo et image préférés dans les sélections du Lecteur Windows Media peuvent être synchronisés par ActiveSync. Tout ce que vous devez faire est de configurer la synchronisation dans le Lecteur Windows Media pour ces fichiers média.

### Pour configurer une relation de synchronisation avec une carte de stockage

1. Sur l'ordinateur, ouvrez le Lecteur Windows Media.
2. Cliquez sur l'onglet **Sync**.
3. Sélectionnez la carte de stockage.
4. Cliquez sur **Configurer la synchronisation**.
5. Choisissez si vous souhaitez synchroniser automatiquement ou manuellement.

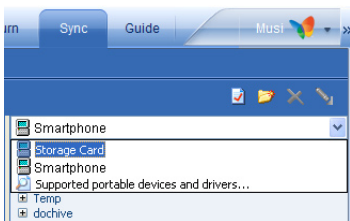

Pour plus d'informations sur l'utilisation du Lecteur Windows Media sur le téléphone, voir « Utiliser le Lecteur Windows Media » au Chapitre 7.

## 3.6 Configurer la sécurité du courrier électronique

Windows Mobile sur votre téléphone protège votre courrier électronique Outlook via S/MIME (Secure/Multipurpose Internet Mail Extension), qui permet de signer numériquement vos messages ainsi que de les crypter. Utilisant des clés d'autorisation et des certificats, S/MIME permet de signer numériquement vos messages électroniques pour prouver votre identité aux destinataires. Les clés d'autorisation sont également utilisées lors du cryptage des messages pour améliorer la sécurité et empêcher des modifications ou des interceptions non souhaitées de vos messages. Vous pouvez crypter un message avec ou sans certificat. Cependant, pour lire un message crypté, un certificat valide est nécessaire pour décrypter les messages électroniques.

**Remarque** Le cryptage S/MIME et les signatures numériques pour les appareils sous Windows Mobile ne sont disponibles qu'avec Exchange Server 2003 Service Pack 2 ou une version plus récente qui prend en charge le S/MIME. Si vous n'utilisez pas un de ces produits ou si vous n'avez pas encore synchronisé, ces options ne sont pas disponibles.

### Signer numériquement et crypter tous les messages

ActiveSync permet de configurer le cryptage et la signature du courrier électronique S/MIME. Vous devez obtenir un certificat valide pour la signature ou le cryptage du courrier électronique avant de pouvoir signer ou crypter les messages.

1. Sur l'écran d'accueil, cliquez sur **Démarrer > ActiveSync**.
2. Cliquez sur **Menu > Options**.
3. Sélectionnez le type d'information **E-Mail** et cliquez sur **Paramètres**.  
Sur l'écran Sync. messagerie, cliquez sur **Menu > Avancés**.

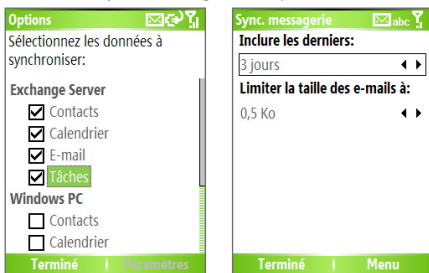

4. Faites l'une des choses suivantes ou les deux :
  - Pour signer tous les messages électroniques sortants afin que les destinataires soient certains que les messages ont été envoyés par vous et n'ont été altérés d'aucune manière, sélectionnez **Signer les messages**.
  - Pour crypter tous les messages électroniques sortants afin que le contenu de vos messages soit protégés contre leur lecture par quiconque autre que les destinataires prévus, sélectionnez **Crypter les messages**.
5. Cliquez sur **Menu > Sélectionner un certificat** pour sélectionner un certificat pour la signature et le cryptage des messages électroniques sortants.

Vous pouvez sélectionner des certificats pour signer ou crypter des messages électroniques individuellement si vous choisissez de ne pas signer ou crypter tous les messages électroniques sortants. Pour des informations sur la signature et le cryptage des messages électroniques individuels, voir « Signer et crypter individuellement un message » au Chapitre 6.





# Chapitre 4

## Gérer votre téléphone

**4.1 Personnaliser votre téléphone**

**4.2 Ajouter et supprimer les programmes**

**4.3 Utiliser le Gestionnaire des tâches (Task Manager) et gérer la mémoire**

**4.4 Gérer et sauvegarder les fichiers**

**4.5 Protéger votre téléphone**

**4.6 Redémarrer votre téléphone**

**4.7 Réinitialiser votre téléphone**



## 4.1 Personnaliser votre téléphone

### Configurer l'écran d'accueil

L'écran d'accueil est votre point de départ pour la plupart des tâches. Vous pouvez accéder à tous les programmes et fonctions depuis l'écran d'accueil.

Le haut de l'écran d'accueil affiche des icônes pour les programmes que vous avez utilisés en dernier. Le centre de l'écran d'accueil peut afficher votre prochain rendez-vous, le nombre de nouveaux messages (messagerie vocale, SMS, courrier électronique ou MMS) que vous avez reçus et d'autres informations importantes. Lorsque vous cliquez sur une icône sur l'écran d'accueil, le programme associé s'ouvre.

#### Pour personnaliser l'écran d'accueil

1. Sur l'écran d'accueil, cliquez sur **Démarrer** > **Paramètres** > **Écran d'accueil**.
2. Dans **Disp. écran d'accueil**, **Jeu de couleurs**, **Image d'arrière-plan** et **Délai dépassé**, sélectionnez les options souhaitées et cliquez sur **Terminé**.

#### Pour définir une image comme arrière-plan

1. Sur l'écran d'accueil, cliquez sur **Démarrer** > **Images et vidéos**.
2. Sélectionnez l'image à définir en arrière-plan.  
Cliquez sur **Afficher** ou appuyez ENTRÉE pour une vue plus grande de l'image.
3. Cliquez sur **Menu** > **Util. comme écran d'accueil**.
4. Utilisez NAVIGATION pour sélectionner la partie de l'image que vous souhaitez utiliser et cliquez sur **Suivant**.
5. Dans **Ajuster la transparence**, sélectionnez un pourcentage plus élevé pour une image plus transparente ou un pourcentage plus faible pour une image plus opaque.
6. Cliquez sur **Terminer**.

## Configurer la date, l'heure, la langue et autres options régionales

Votre téléphone devrait déjà être configuré avec les paramètres régionaux qui sont appropriés pour votre emplacement.

### Pour changer les paramètres régionaux

Vous pouvez spécifier la langue, l'emplacement, le style de la date et de l'heure, ainsi que les options de format des nombres et de la devise.

1. Sur l'écran d'accueil, cliquez sur **Démarrer** > **Paramètres** > **Paramètres régionaux**.
2. Dans **Langue**, sélectionnez votre langue préférée.
3. Dans **Paramètres régionaux**, sélectionnez les paramètres régionaux pour la langue que vous avez sélectionnée. L'option Paramètres régionaux modifie automatiquement le format des options restantes (telles que la date, l'heure et la devise) selon les Paramètres régionaux spécifiés.
4. Cliquez sur **Terminé**.

**Remarque** Vous devez éteindre puis rallumer votre téléphone pour valider les modifications.

### Pour définir la date et l'heure

1. Sur l'écran d'accueil, cliquez sur **Démarrer** > **Paramètres** > **Horloge et alarmes** > **Date et heure**.
2. Dans **Fuseau horaire**, sélectionnez votre fuseau horaire.
3. Dans **Date**, modifiez le mois, le jour ou l'année.
4. Dans **Heure**, modifiez l'heure, la minute et la seconde.
5. Cliquez sur **Terminé**.

## Choisir comment être averti sur les événements ou les actions

Un profil est un groupe de paramètres qui détermine comment votre téléphone vous alertera des appels entrants, des événements tels que les notifications de réception de courrier électronique, les alarmes ou les événements du système. Différentes combinaisons prédéfinies des ces paramètres sont incluses avec votre téléphone. Chaque profil apparaît avec un nom descriptif.

### Pour changer le profil actuel

1. Sur l'écran d'accueil, cliquez sur **Profil [Type]**. Exemple : **Profil normal**.
2. Cliquez sur un nouveau profil et cliquez sur **Terminé**.

**Astuce** Pour charger rapidement un profil, appuyez brièvement ALIMENTATION pour afficher la Liste rapide et cliquez sur un profil.

### Pour modifier un profil

1. Sur l'écran d'accueil, cliquez sur **Profil [Type]**. Exemple : **Profil normal**.
2. Sélectionnez le profil à modifier.
3. Cliquez sur **Menu > Modifier**.
4. Faites l'une des choses suivantes :
  - Modifier les paramètres et cliquez sur **Terminé**.
  - Pour annuler sans enregistrer les modifications, cliquez sur **Annuler**.

**Astuce** Pour retourner aux paramètres de profil par défaut, cliquez sur **Menu > Param. par défaut**.

### Pour spécifier le son pour un événement

1. Sur l'écran d'accueil, cliquez sur **Démarrer > Paramètres > Sons**.
2. Pour l'évènement souhaité, sélectionnez un son. Sélectionnez **Aucun** si vous ne souhaitez pas entendre de son.
3. Cliquez sur **Terminé**.

**Remarque** Pour les tonalités, vous pouvez utiliser les sons au format de fichier .wav, .mid, .wma, ou .mp3. Pour les notifications ou les rappels, vous pouvez utiliser les fichiers .wav, ou .mid.

**Astuce** Lorsque vous sélectionnez un son, le son est lu. Pour l'entendre à nouveau, sélectionnez **Menu > Lecture**.

### Pour définir le son du clavier

1. Sur l'écran d'accueil, cliquez sur **Démarrer > Paramètres > Sons**.
2. Dans **Contrôle du clavier**, sélectionnez un son. Sélectionnez **Aucun** si vous ne souhaitez pas entendre de son lors de l'appui d'une touche.
3. Cliquez sur **Terminé**.

### Pour copier un son vers votre téléphone

Lorsqu'un fichier son se trouve sur votre téléphone, vous pouvez l'utiliser comme tonalité, notification ou rappel. Les fichiers son aux formats .wav, .mid, .wma ou .MP3 peuvent être utilisés.

1. Connectez le téléphone à votre ordinateur avec une connexion USB.
2. Sur votre ordinateur, copiez le fichier son que vous voulez.
3. Dans ActiveSync sur votre ordinateur, cliquez sur **Explorer** et double-cliquez sur **Mon appareil Windows Mobile**.
4. Faites l'une des choses suivantes :
  - Pour enregistrer le fichier son sur votre téléphone, double-cliquez sur **Application Data**, double-cliquez sur **Sons** et collez le fichier dans ce dossier.
  - Pour enregistrer le fichier son sur votre carte de stockage, double-cliquez sur **Carte de stockage** et collez le fichier dans le dossier souhaité.

### Pour définir une alarme

1. Sur l'écran d'accueil, cliquez sur **Démarrer** > **Paramètres** > **Horloge et alarmes** > **Alarme**.
2. Dans **Alarme**, choisissez l'une des choses suivantes :
  - **Désactivé** pour désactiver l'alarme.
  - **Activé** pour activer l'alarme.
3. Dans **Heure de l'alarme**, entrez l'heure de l'alarme.
4. Cliquez sur **Terminé**.

### Définir des informations personnelles

Entrer et afficher les informations du propriétaire sont de bonnes pratiques. Cela permet qu'on vous retourne l'appareil en cas de perte.

#### Pour entrer les informations du propriétaire

1. Sur l'écran d'accueil, cliquez sur **Démarrer** > **Paramètres** > **Info. du propriétaire**.
2. Remplissez ce qui suit :
  - Dans **Nom**, entrez votre nom.
  - Dans **Numéro de téléphone**, entrez un numéro auquel vous pouvez être joint.
  - Dans **Adresse de messag.**, entrez votre adresse de messagerie.
  - Dans **Notes**, entrez toute autre information que vous souhaitez ajouter.
3. Cliquez sur **Terminé**.

### Définir les options de performance et de maintenance

#### Pour modifier les paramètres d'accessibilité

1. Sur l'écran d'accueil, cliquez sur **Démarrer** > **Paramètres** > **Accessibilité**.
2. Sélectionnez votre préférence pour ce qui suit :
  - **Taille police système** pour définir la taille de la police affichée à l'écran.

- **Dél. d'att. multipress** pour définir la durée entre les appuis sur les touches lors de l'entrée de texte en mode Multipression.
- **Dél. d'att. confirm.** pour définir la durée avant qu'une action non confirmée n'expire.
- **Alerte d'appel entrant** pour définir le volume pour les alertes d'appel entrant ou de nouveau message lorsqu'un appel est en cours.

### 3. Cliquez sur **Terminé**.

## Pour modifier les paramètres de gestion d'énergie

Vous pouvez utiliser la gestion d'énergie pour vérifier la batterie et configurer des paramètres qui prolongent la durée de vie de la batterie.

### 1. Sur l'écran d'accueil, cliquez sur **Démarrer** > **Paramètres** > **Gestion d'énergie**.

### 2. Ajustez ce qui suit :

- Dans **Durée du rétro-écl. sur batterie**, sélectionnez le temps d'inactivité du téléphone nécessaire pour que le rétro-éclairage s'éteigne.
- Dans **Durée du rétro-éclairage sur CA**, sélectionnez le temps d'inactivité du téléphone nécessaire pour que le rétro-éclairage s'éteigne lors de l'utilisation de l'alimentation du secteur.
- Dans **Délai de mise en veille**, sélectionnez la limite de temps d'inactivité du téléphone nécessaire pour que l'écran s'éteigne.
- Dans **Activer capteur lumineux**, activez-le pour voir les boutons du clavier plus facilement dans le noir.

### 3. Cliquez sur **Terminé**.

**Astuce** **Batterie principale** indique la quantité d'alimentation de la batterie restante.

### Pour trouver le numéro de version du système d'exploitation

- Sur l'écran d'accueil, cliquez sur **Démarrer** > **Paramètres** > **À propos de**.

Le numéro version du système d'exploitation installé sur votre téléphone ainsi que les informations de copyright du fabricant seront listés sur l'écran.

### Pour trouver les spécifications du téléphone

- Sur l'écran d'accueil, cliquez sur **Démarrer** > **Paramètres** > **Informations sur le système**.

L'écran Informations sur le système affiche les détails sur les spécifications du téléphone, telles que le processeur, la vitesse, la mémoire, l'affichage, le nom du modèle et ainsi de suite.

### Pour activer et désactiver le rapport d'erreurs

1. Sur l'écran d'accueil, cliquez sur **Démarrer** > **Paramètres** > **Rapport d'erreurs**.
2. Faites l'une des choses suivantes :
  - Sélectionnez **Activer** pour activer le rapport d'erreurs.
  - Sélectionnez **Désactiver** pour désactiver le rapport d'erreurs.
3. Cliquez sur **Terminé**.

## 4.2 Ajouter et supprimer les programmes

Avant d'acheter des programmes supplémentaires pour votre téléphone, notez le nom de votre téléphone, la version du logiciel Windows Mobile qu'il exécute et le type de processeur. Ces informations vous aideront à sélectionner un programme compatible avec votre téléphone. Pour plus d'informations, voir « Pour trouver le numéro de version du système d'exploitation » dans ce chapitre.

Les programmes disponibles à l'achat comprennent habituellement un programme de configuration (habituellement appelé « setup.exe ») que vous devez d'abord installer sur votre ordinateur. Vous pouvez ensuite utiliser ActiveSync pour ajouter des programmes sur votre téléphone ou ajouter un programme directement depuis Internet.



## Pour ajouter des programmes

1. Téléchargez le programme sur votre ordinateur (ou insérez le cédérom ou la disquette contenant le programme dans votre ordinateur). Vous pourrez voir un unique fichier \*.exe, un fichier \*.zip, un fichier Setup.exe, ou plusieurs versions de fichiers pour différents types d'appareils et de processeurs. Assurez-vous de sélectionner un programme conçu pour votre téléphone et votre type de processeur.
2. Lisez toutes les instructions d'installation ou la documentation accompagnant le programme. De nombreux programmes offrent leurs instructions d'installation particulières.
3. Connectez votre téléphone et l'ordinateur.
4. Double-cliquez sur le fichier \*.exe.
  - Si le fichier exécutable est un assistant d'installation, suivez les instructions à l'écran. Une fois le programme installé sur votre ordinateur, l'assistant transférera automatiquement le programme vers votre téléphone.
  - Si l'assistant d'installation ne démarre pas, vous verrez un message d'erreur vous indiquant que le programme est valide mais qu'il est conçu pour un type différent d'ordinateur. Vous devrez copier ce programme vers votre téléphone. Si vous ne pouvez pas trouver d'instructions d'installation pour le programme, utilisez ActiveSync pour copier le fichier du programme vers le dossier Program Files sur votre téléphone.

## Pour supprimer un programme

Les programmes fournis avec le téléphone ne peuvent pas être supprimés.

1. Sur l'écran d'accueil, cliquez sur **Démarrer > Paramètres > Suppression de programmes.**
2. Faites défiler jusqu'au programme à supprimer.
3. Cliquez sur **Menu > Supprimer.**

## 4.3 Utiliser le Gestionnaire des tâches (Task Manager) et gérer la mémoire

### Pour voir la quantité de mémoire disponible

1. Sur l'écran d'accueil, cliquez sur **Démarrer** > **Paramètres** > **À propos de**.
2. Faites défiler jusqu'à **Mémoire disponible**.

### Utiliser le Gestionnaire des tâches (Task Manager)

Le Gestionnaire des tâches (Task Manager) permet d'afficher tous les programmes actuellement exécutés sur votre téléphone sous la forme d'une liste. Depuis le Gestionnaire des tâches (Task Manager), vous pouvez basculer vers, activer ou terminer tout programme actuellement activé. Il permet également d'afficher l'état de la mémoire du téléphone et les informations de la batterie.

### Pour démarrer le Gestionnaire des tâches (Task Manager)

- Cliquez sur **Démarrer** > **Gestionnaire des tâches (Task Manager)**.

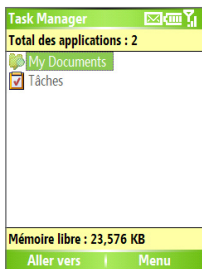

Gestionnaire des tâches (Task Manager)

Le menu du Gestionnaire des tâches (Task Manager) contient les options suivantes :

| Option                                | Permet de   |
|---------------------------------------|---|
| <b>Aller vers</b>                     | Basculer vers le programme sélectionné.   |
| <b>Rafraîchir</b>                     | Rafraîchir l'écran du Gestionnaire des tâches (Task Manager) pour refléter une liste des programmes actuellement exécutés.  |
| <b>Arrêter</b>                        | Arrêter le programme sélectionné. Vous pourrez voir l'état de la mémoire libre au bas de l'écran.   |
| <b>Arrêter tout</b>                   | Arrêter tous les programmes listés. Cliquez sur <b>OK</b> pour confirmer que vous souhaitez terminer tous les programmes actuellement exécutés. Vous pourrez voir l'état de la mémoire libre au bas de l'écran. |
| <b>Arrêter tout sauf sélectionnée</b> | Arrêter tous les programmes dans la liste, à l'exception de celui que vous avez sélectionné.  |
| <b>Infos Système</b>                  | Afficher des informations sur l'état de l'alimentation, l'utilisation de la mémoire, la mémoire flash et des informations sur le téléphone.   |
| <b>À propos de</b>                    | Afficher le nom du programme, la version et les informations de copyright.  |

## 4.4 Gérer et sauvegarder les fichiers

Vous pouvez sauvegarder les fichiers sur votre ordinateur en utilisant ActiveSync ou copier les fichiers sur une carte de stockage que vous installez dans votre téléphone. Vous pouvez également gérer efficacement vos fichiers et dossiers en utilisant l'Explorateur de fichiers installé sur votre téléphone.

En utilisant Microsoft ActiveSync, vous pouvez copier ou déplacer les informations de l'ordinateur au téléphone et vice versa. Les modifications que vous faites aux informations sur un ordinateur n'affectent pas les informations sur l'autre. Si vous souhaitez automatiquement mettre à jour les informations à la fois sur le téléphone et l'ordinateur, synchronisez les informations. Pour plus d'informations sur la copie et la synchronisation des fichiers, voir l'aide d'ActiveSync sur votre ordinateur.

### Pour copier un fichier en utilisant ActiveSync

La copie d'un fichier a pour résultat des versions séparées d'un fichier sur votre téléphone et votre ordinateur. Les fichiers n'étant pas synchronisés, les modifications apportées à un fichier n'affectent pas l'autre.

1. Connectez votre téléphone à votre ordinateur.
2. Dans ActiveSync, cliquez sur **Explorer**, ce qui ouvre le dossier Appareil mobile pour votre téléphone.
3. Dans le dossier Appareil mobile, allez au fichier que vous souhaitez copier sur votre téléphone ou votre ordinateur.
4. Faites l'une des choses suivantes :
  - Pour copier le fichier sur votre téléphone, cliquez du bouton droit sur le fichier et cliquez sur **Copier**. Cliquez du bouton droit sur le dossier désiré sur votre téléphone et cliquez sur **Coller**.
  - Pour copier le fichier sur votre ordinateur, cliquez du bouton droit sur le fichier et cliquez sur **Copier**. Cliquez du bouton droit sur le dossier désiré sur votre ordinateur et cliquez sur **Coller**.

### Utiliser l'Explorateur de fichiers

L'Explorateur de fichiers fournit de nombreuses fonctions faciles à utiliser pour la gestion des fichiers et des dossiers.

#### Pour démarrer l'Explorateur de fichiers

- Sur l'écran d'accueil, cliquez sur **Démarrer > Explorateur de fichiers**.

L'Explorateur de fichiers fonctionne dans les deux affichages suivants :

- Affichage liste
- Affichage icônes

L'Explorateur de fichiers présente la structure complète des fichiers dans la mémoire de votre téléphone. Les fonctions se concentrent principalement sur la gestion des dossiers. Lorsqu'il est invoqué pour la première fois, l'Explorateur de fichiers est en Affichage liste par défaut. Pour basculer entre les affichages, cliquez sur **Menu > Affichage > Icônes** ou **Liste**.

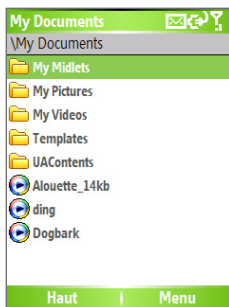

### Explorateur de fichiers - Affichage liste

Le menu de l'Explorateur de fichiers contient les options suivantes :

| Option                | Permet de  |
|-----------------------|--|
| <b>Envoyer</b>        | Permet d'envoyer le fichier sélectionné via une des fonctions de messagerie.   |
| <b>Émettre via IR</b> | Permet d'envoyer le fichier sélectionné via Bluetooth ou IrDA.   |
| <b>Modifier</b>       | Ouvre un menu dans lequel vous pouvez choisir de couper, copier, coller, supprimer ou renommer un fichier. Vous pouvez aussi créer un nouveau dossier. |
| <b>Propriétés</b>     | Afficher les informations sur le dossier ou le fichier sélectionné.  |
| <b>Afficher</b>       | Ouvre un menu dans lequel vous pouvez basculer entre l'affichage <b>Icônes</b> ou <b>Liste</b> .   |
| <b>Trier par</b>      | Ouvre un menu dans lequel vous pouvez choisir de trier les fichiers ou les dossiers par Nom, Date ou Type.   |
| <b>Mon appareil</b>   | Affiche les dossiers et les fichiers dans le dossier racine du téléphone.  |
| <b>My Documents</b>   | Affiche les dossiers et les fichiers dans le dossier <b>My Documents</b> .   |

### **Pour envoyer un fichier joint à un message électronique**

1. Dans l'Explorateur de fichier, sélectionnez un fichier.
2. Cliquez sur **Menu** > **Envoyer**.
3. Dans l'écran Messagerie, sélectionnez **E-mail Outlook** ou un compte de messagerie personnalisé.
4. Le fichier sera automatiquement attaché au nouveau message.  
Spécifiez le nom du destinataire et l'objet, puis saisissez votre message.
5. Cliquez sur **Envoyer**.

## **4.5 Protéger votre téléphone**

Votre téléphone a plusieurs niveaux de sécurité. Vous pouvez protéger votre téléphone contre une utilisation interdite en exigeant un type de mot de passe appelé un code PIN (numéro d'identification personnel) afin de pouvoir effectuer des appels. Votre premier code PIN vous sera donné le fournisseur de service sans fil. De plus, vous pouvez verrouiller le clavier ou le téléphone intégralement pour prévenir un accès non autorisé.

### **Pour activer le code PIN SIM/USIM**

1. Sur l'écran d'accueil, cliquez sur **Démarrer** > **Paramètres** > **Sécurité**.
2. Cliquez sur **Activer le code PIN SIM**.
3. Entrez votre code PIN et cliquez sur **Terminé**.

**Remarque** Pour annuler sans activer le code PIN SIM/USIM, appuyez ACCUEIL.

### **Pour désactiver le code PIN SIM/USIM**

1. Sur l'écran d'accueil, cliquez sur **Démarrer** > **Paramètres** > **Sécurité**.
2. Cliquez sur **Désactiver le code PIN SIM**.
3. Entrez votre code PIN et cliquez sur **Terminé**.

### Pour modifier le code PIN SIM/USIM

Assurez-vous de noter votre code PIN. Lorsque le code PIN SIM/USIM est activé, vous devez fournir ce code PIN pour déverrouiller le téléphone.

1. Cliquez sur **Démarrer > Paramètres > Sécurité**.
2. Cliquez sur **Modifier code PIN SIM**.
3. Dans **Ancien code PIN**, entrez le code PIN actuel.
4. Entrez et confirmez le nouveau code PIN et cliquez sur **Terminé**.

### Pour verrouiller le clavier

Le verrouillage du clavier désactive la fonctionnalité du clavier. C'est très utile si, par exemple, le téléphone est allumé et dans votre poche, et vous si souhaitez éviter un appui involontaire sur les touches.

- Sur l'écran d'accueil, appuyez et maintenez **TERMINER**. Lorsque le clavier est verrouillé, l'étiquette de la touche logiciel gauche devient **Déverrouiller**.

**Astuce** Pour verrouiller rapidement le clavier, appuyez brièvement **ALIMENTATION** pour afficher la Liste rapide et sélectionnez **Verrou clavier**.

**Remarque** Il est toujours possible de recevoir des appels et d'émettre des appels d'urgence lorsque le clavier est verrouillé.

### Pour déverrouiller le clavier

- Sur l'écran d'accueil, cliquez sur **Déverrouiller** et appuyez la touche \*.

### Pour activer le verrouillage du téléphone

1. Sur l'écran d'accueil, cliquez sur **Démarrer > Paramètres > Sécurité > Verrouiller tél.**
2. Sélectionnez **Demander le mot de passe si l'appareil est inutilisé pendant**, puis sélectionnez la durée d'inactivité du téléphone pour qu'il se verrouille automatiquement.
3. Sélectionnez le **Type de mot de passe**, puis entrez et confirmez votre mot de passe.
4. Cliquez sur **Terminé**.

### Remarques

- Vous pouvez également ALIMENTATION brièvement pour afficher la Liste rapide, puis sélectionnez **Verrouiller tél.** pour configurer les paramètres de verrouillage du téléphone.
- Le paramètre de verrouillage du téléphone une fois configuré, vous pouvez verrouiller votre téléphone depuis la Liste rapide directement sans configurer le paramètre à nouveau.

### Pour désactiver le verrouillage du téléphone

- Cliquez sur **Déverrouiller** pour entrer le mot de passe que vous avez défini pour déverrouiller votre téléphone.

## 4.6 Redémarrer votre téléphone

Vous pourrez, parfois, souhaiter redémarrer votre téléphone, par exemple lorsqu'un programme ne fonctionne pas correctement ou lorsque le téléphone ne répond à aucun appui sur les touches.

### Pour redémarrer le téléphone

1. Retirez la batterie.
2. Réinsérez la batterie et allumez votre téléphone.

### AVERTISSEMENT !

Si le téléphone est redémarré lorsqu'un programme est exécuté, le travail non enregistré sera perdu.

## 4.7 Réinitialiser votre téléphone

La réinitialisation de votre téléphone supprime toutes les données de sa mémoire qui comprennent les contacts, les tâches, les rendez-vous du calendrier et plus, et restaure votre téléphone aux paramètres par défaut de l'usine.

### AVERTISSEMENT !

Toutes vos données seront supprimées, il est recommandé de sauvegarder vos données d'abord avant de réinitialiser votre téléphone.

### Pour réinitialiser votre téléphone

1. Cliquez sur **Démarrer > Accessoires > Effacer le stockage.**
2. Suivez les instructions à l'écran pour réinitialiser le téléphone.

Le téléphone redémarre après sa réinitialisation.



# Chapitre 5

## Se connecter

**5.1 Se connecter à Internet**

**5.2 Utiliser Internet Explorer Mobile**

**5.3 Utiliser le modem sans fil**

**5.4 Utiliser le Gestionnaire de communication  
(Comm Manager)**

**5.5 Utiliser Bluetooth**



## 5.1 Se connecter à Internet

Les capacités réseau puissantes de votre téléphone permettent d'accéder à Internet ou à votre réseau d'entreprise au bureau via des connexions sans fil ou conventionnelles. Plus particulièrement, vous pouvez configurer votre téléphone pour établir une connexion via À distance, GPRS, Bluetooth, VPN (réseau privé virtuel), ou Proxy.

Avec une connexion active sur votre téléphone, vous pouvez parcourir le Web, télécharger le courrier électronique ou avoir une conversation avec MSN Messenger. Confirmez avec votre fournisseur de service si une connexion a déjà été établie pour vous et si une configuration sans fil est prise en charge.

Si vous devez configurer manuellement une connexion, il est important d'obtenir les informations suivantes de votre fournisseur d'accès Internet (FAI) ou de la société dont vous souhaitez accéder à l'intranet :

- Numéro de téléphone du serveur FAI
- Nom d'utilisateur
- Mot de passe
- Nom du point d'accès (nécessaire pour une connexion GPRS)
- Nom de domaine (nécessaire pour l'accès à un réseau d'entreprise ou un intranet)

### Pour configurer une connexion GPRS

Le GPRS est un service additionnel non vocal qui permet aux informations d'être envoyées et reçues sur un réseau de téléphone mobile. Vous pouvez utiliser le GPRS pour vous connecter à Internet ou envoyer et recevoir des MMS sur votre téléphone. Lorsque vous utilisez le GPRS, vous serez facturé au Ko (kilooctet) lors de l'envoi et la réception des informations.

**Remarque** Confirmez avec votre fournisseur de service sa facturation pour son service GPRS.

Si les paramètres GPRS ne sont pas prédéfinis sur votre téléphone, obtenez le **Nom du point d'accès** auprès de votre fournisseur de service sans fil. Vérifiez également auprès de votre fournisseur de service sans fil si un nom d'utilisateur et un mot de passe sont nécessaires.

### Pour configurer une connexion GPRS

1. Sur l'écran d'accueil, cliquez sur **Démarrer > Paramètres > Connexions > GPRS**.
2. Cliquez sur **Menu > Ajouter**.
3. Dans **Description**, entrez un nom pour la connexion.
4. Dans **Se connecter à**, sélectionnez **Internet**.
5. Entrez le nom du **Point d'accès** GPRS de votre fournisseur de service sans fil.
6. Entrez les informations appropriées pour les champs restants, si demandé par votre fournisseur de service sans fil.

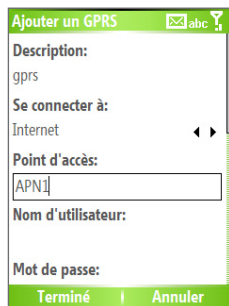
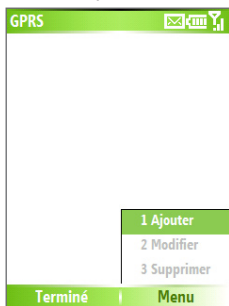

7. Cliquez sur **Terminé**.

Pour commencer à parcourir Internet, cliquez sur **Démarrer > Internet Explorer**.

Pour des informations sur la configuration et l'envoi des MMS, voir « Utiliser les Messages MMS » au Chapitre 6.

## Configurer une connexion réseau à distance

Lorsque vous utilisez votre téléphone pour une connexion réseau à distance à votre FAI et connectez à Internet ou à votre réseau d'entreprise, vous serez facturé à la minute.

Pour établir une connexion réseau à distance sur votre téléphone, vous avez besoin des mêmes paramètres utilisés normalement pour la connexion avec votre ordinateur. Ceci comprend le numéro de téléphone du serveur FAI, votre nom d'utilisateur et votre mot de passe.

### Pour configurer une connexion réseau à distance pour parcourir Internet

1. Sur l'écran d'accueil, cliquez sur **Démarrer > Paramètres > Connexions > À distance**.
2. Cliquez sur **Menu > Ajouter**.
3. Dans **Description**, entrez un nom pour la connexion.
4. Dans **Se connecter à**, sélectionnez **Internet**.
5. Entrez les informations appropriées dans les champs restants.

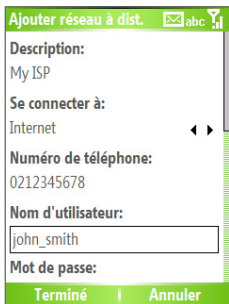
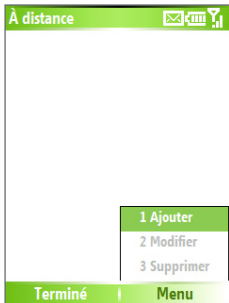

6. Cliquez sur **Terminé**. Pour commencer à parcourir Internet, cliquez sur **Démarrer > Internet Explorer**.

### Pour configurer une connexion réseau à distance à votre réseau d'entreprise

1. Sur l'écran d'accueil, cliquez sur **Démarrer > Paramètres > Connexions > À distance**.
2. Cliquez sur **Menu > Ajouter**.
3. Dans **Description**, entrez un nom pour la connexion.
4. Dans **Se connecter à**, sélectionnez **Bureau**.
5. Entrez les informations appropriées dans les champs restants.
6. Cliquez sur **Terminé**.

**Remarque** Vous pouvez également ajouter et configurer les connexions suivantes :

- **VPN** : Une connexion VPN est utilisée pour accéder à votre réseau d'entreprise en utilisant une connexion Internet existante.
- **Proxy** : Une connexion Proxy est utilisée pour accéder à Internet en utilisant une connexion existante de votre réseau d'entreprise ou WAP.

### Options avancées

Dans l'écran Connexions, vous pouvez accéder aux options avancées pour spécifier le fournisseur d'accès, le nombre d'essais de rappel, la durée d'inactivité avant la déconnexion, et ainsi de suite.

1. Sur l'écran d'accueil, cliquez sur **Démarrer > Paramètres > Connexions**.
2. Cliquez sur **Menu > Avancés**.
3. Sélectionnez un fournisseur de service réseau pour chaque type de connexion. Vous pouvez choisir **Automatique** pour permettre au téléphone de configurer un fournisseur de service pour chaque connexion par défaut.
4. Cliquez sur **Menu > Options**.
5. Choisissez les informations appropriées dans les champs restants.
6. Cliquez sur **Terminé**.

## Ajouter une exception URL

Certaines adresses URL pour les pages Web de l'intranet de votre société peuvent utiliser des points, par exemple : intranet.nomsociete.com. Pour afficher ces pages dans Internet Explorer Mobile, vous devez créer une exception URL.

1. Sur l'écran d'accueil, cliquez sur **Démarrer > Paramètres > Connexions**.
2. Cliquez sur **Menu > Avancés**.
3. Cliquez sur **Menu > Exceptions d'URL**.
4. Cliquez sur **Menu > Ajouter**.
5. Dans **Modèle d'URL**, entrez le nom de l'URL.  
Pour ajouter plusieurs adresses URL, utilisez un point-virgule (;).
6. Cliquez sur **Terminé**.

**Remarque** Il n'est pas nécessaire de créer des exceptions pour les adresses URL sur Internet.

## 5.2 Utiliser Internet Explorer Mobile

Internet Explorer Mobile est un navigateur Internet aux fonctions complètes, optimisé pour utilisation sur votre téléphone.

### Pour ouvrir Internet Explorer

- Sur l'écran d'accueil, cliquez sur **Démarrer > Internet Explorer**.

### Pour aller à un lien

1. Sur une page Web, faites défiler verticalement ou horizontalement pour voir tous les liens disponibles.
2. Cliquez sur le lien.

### Pour aller à une page Web

1. Dans Internet Explorer, cliquez sur **Menu > Barre d'adresses**.
2. Entrez l'adresse et cliquez sur **Aller**.

### Pour changer les options d'affichage des pages Web

1. Sur une page Web, cliquez sur **Menu > Afficher**.
2. Sélectionnez l'une des options suivantes :

- **Une colonne.** Organise le contenu en une colonne qui est aussi large que l'écran. Cela signifie que vous aurez rarement à faire défiler horizontalement.
- **Par défaut.** Garde une mise en page similaire à ce que vous voyez sur un ordinateur de bureau, mais rend les éléments plus petit et organise le contenu pour que vous puissiez en voir le plus possible sans avoir à défiler horizontalement.
- **Bureau.** Garde la même mise en page et la même taille que sur un ordinateur de bureau, ce qui nécessite du défilement horizontal et vertical.

### Pour changer la taille du texte sur les pages Web

- Sur une page Web, cliquez sur **Menu > Zoom** et sélectionnez la taille souhaitée.

### Pour afficher ou masquer les images sur les pages Web

- Sur une page Web, cliquez sur **Menu > Afficher > Afficher les images**.

Une case cochée à côté de **Afficher les images** indique que les images seront affichées sur les pages Web.

### Pour afficher une page en mode plein écran

- Sur une page Web, cliquez sur **Menu > Afficher > Plein écran**.

**Astuce** Pour quitter le mode plein écran, appuyez une des touches logicielles, puis cliquez sur **Menu > Afficher > Plein écran** pour annuler la sélection.

### Pour ajouter une page Web à la liste des Favoris

1. Pour aller à la page que vous souhaitez ajouter, cliquez sur **Menu > Barre d'adresses**, entrez l'adresse et cliquez sur **Aller**.
2. Cliquez sur **Menu > Ajouter aux Favoris**.
3. Confirmez ou modifiez le nom et l'adresse de la page Web.
4. Dans **Dossier**, sélectionnez un dossier pour le favori.
5. Cliquez sur **Ajouter**.

**Astuce** Une manière rapide d'ajouter des favoris à votre téléphone et de synchroniser avec votre ordinateur en utilisant ActiveSync. Pour plus d'informations, veuillez voir l'Aide de ActiveSync sur votre ordinateur.

### Pour afficher un favori

1. Sur une page Web, cliquez sur **Favoris**.
2. Sélectionnez un favori et cliquez sur **Aller**.

### Pour déplacer un favori dans un dossier

1. Cliquez sur **Favoris**.
2. Sélectionnez le favori à déplacer.
3. Cliquez sur **Menu > Modifier**.
4. Au-dessous de **Dossier**, défilez au dossier vers lequel vous souhaitez déplacer le favori.
5. Cliquez sur **Terminé**.

### Pour effacer l'historique, cookies, ou les fichiers temporaires

1. Sur une page Web, cliquez sur **Menu > Outils > Options**.
2. Cliquez sur **Mémoire**.
3. Sélectionnez le type de mémoire à effacer.
4. Cliquez sur **Effacer**, cliquez sur **Oui**, puis cliquez sur **Terminé**.

### Pour envoyer un lien par e-mail

1. Allez à la page Web souhaitée.
2. Cliquez sur **Menu > Outils > Envoyer un lien par e-mail**.
3. Sélectionnez **SMS** ou **E-mail Outlook**.
4. Un nouveau message est créé avec l'adresse de la page insérée dans le corps du message.

## 5.3 Utiliser le modem sans fil

Avec le modem sans fil, vous pouvez utiliser votre téléphone comme modem externe pour un autre appareil, comme un PDA ou un ordinateur portable.

**Remarque** Assurez-vous que votre téléphone a une carte SIM installée et que vous avez configuré une connexion GPRS ou modem à distance sur votre téléphone. Pour des informations sur la configuration du GPRS sur votre téléphone, voir « Pour configurer une connexion GPRS » dans ce chapitre. Assurez-vous également d'avoir connecté votre téléphone à un ordinateur (via infrarouge, Bluetooth ou USB). Pour des informations sur la configuration d'une connexion distante, voir « Configurer une connexion réseau à distance ».



## Configurer le téléphone comme modem

### Pour configurer le téléphone comme modem infrarouge

1. Sur l'écran d'accueil de votre téléphone, cliquez sur **Démarrer** > **Accessoires** > **Modem sans fil**.
2. Dans **Connexion**, sélectionnez **IrDA**.
3. Pour utiliser votre téléphone comme modem GPRS, configurez le **Nom du point d'accès (APN)**. Pour configurer, cliquez sur **Menu** > **Paramètre APN** et entrez le nom du point d'accès.
4. Pointez votre téléphone au port infrarouge de votre notebook.
5. Sur votre notebook, désactivez ActiveSync.

**Remarque** Pour désactiver ActiveSync sur votre ordinateur, cliquez sur **Fichier** > **Paramètres de connexion**, puis désélectionnez **Autoriser la connexion à l'un des éléments suivants**.

6. Cliquez sur **Menu** > **Démarrer** sur votre téléphone.
7. La chose suivante à faire est d'ajouter le téléphone comme modem infrarouge sur votre notebook. Pour ce faire, continuez avec les étapes suivantes.
8. Après avoir cliqué sur **Menu** > **Démarrer** sur l'écran Modem sans fil de votre téléphone, la boîte de dialogue Nouveau matériel détecté apparaît alors dans Windows sur votre notebook et indique que votre téléphone a été détecté comme modem infrarouge. Dans la boîte de dialogue, assurez-vous que **Installer le logiciel automatiquement (recommandé)** est sélectionné, puis cliquez sur **Suivant**.
9. Attendez que Windows ait fini d'installer le modem infrarouge, puis cliquez sur **Terminer**.

**Remarque** Appuyez Terminé pour quitter le modem sans fil. Ceci coupera également la connexion entre votre téléphone et votre ordinateur.

### Pour configurer le téléphone comme modem USB

1. Sur l'écran d'accueil de votre téléphone, cliquez sur **Démarrer** > **Accessoires** > **Modem sans fil**.
2. Sélectionnez **USB** comme type de **Connexion**.
3. Pour utiliser votre téléphone comme modem GPRS, configurez le **Nom du point d'accès (APN)**. Pour configurer, cliquez sur **Menu** > **Paramètre APN**.

4. Sur votre notebook, désactivez ActiveSync, puis branchez l'adaptateur du câble USB entre le téléphone et le notebook.

**Remarque** Pour désactiver ActiveSync sur votre ordinateur, cliquez sur **Fichier > Paramètres de connexion**, puis désélectionnez **Autoriser les connexions USB**.

5. Cliquez sur **Menu > Démarrer** sur votre téléphone.
6. La chose suivante à faire est d'ajouter le téléphone comme modem USB sur votre notebook. Pour ce faire, continuez avec les étapes suivantes.
7. Après avoir cliqué sur **Menu > Démarrer** sur l'écran Modem sans fil de votre téléphone, votre notebook détectera automatiquement que votre téléphone a été connecté. La boîte de dialogue Nouveau matériel détecté apparaît alors sur votre notebook.
8. Dans la boîte de dialogue Nouveau matériel détecté, sélectionnez **Installer à partir d'une liste ou d'un emplacement spécifié (utilisateurs expérimentés)**, puis cliquez sur **Suivant**.
9. Sélectionnez **Rechercher le meilleur pilote dans ces emplacements**.
10. Insérez le disque Mise en route dans votre lecteur de CD. Cochez la case **Inclure cet emplacement dans la recherche**, puis cliquez sur **Parcourir** et choisissez le lecteur de CD et le dossier racine où le pilote du modem est situé. Puis cliquez sur **Suivant**.
11. Attendez la fin de l'installation, puis cliquez sur **Terminer**.
12. Sur votre ordinateur, cliquez sur **Démarrer > Paramètres > Panneau de configuration**.
13. Double-cliquez sur **Options de modems et de téléphonie**.
14. Cliquez sur l'onglet **Modems**. Sélectionnez le nouveau modem USB dans la liste des Modems, puis cliquez sur **OK**.

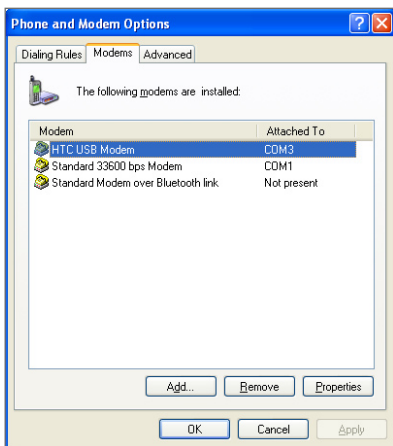

### Pour configurer le téléphone comme modem Bluetooth

Vous pouvez connecter votre téléphone à un ordinateur via Bluetooth et utiliser le téléphone comme modem pour l'ordinateur.

Pour savoir comment configurer le téléphone comme modem Bluetooth, voir « Utiliser le téléphone comme modem Bluetooth » dans ce chapitre.

### Connexion distante à Internet

Lorsque votre notebook reconnaît votre téléphone comme modem, vous pouvez maintenant configurer une connexion distante. Vous pourrez alors accéder à Internet sur votre notebook en utilisant votre téléphone.

#### Pour effectuer une connexion distante à Internet

1. Sur votre notebook, cliquez sur **Démarrer** > **Paramètres** > **Panneau de configuration**.
2. Double-cliquez sur **Connexions réseau**.
3. Cliquez sur **Fichier** > **Nouvelle connexion**.
4. Sur l'Assistant Nouvelle connexion, cliquez sur **Suivant**.
5. Cliquez sur **Connexion à Internet**, puis cliquez sur **Suivant**.

6. Sélectionnez **Configurer ma connexion manuellement** puis cliquez sur **Suivant**.
7. Sélectionnez **Se connecter en utilisant un modem d'accès à distance** puis cliquez sur **Suivant**.
8. Sélectionnez le modem que vous venez d'installer, puis cliquez sur **Suivant**.
9. Entrez un nom descriptif pour votre FAI, puis cliquez sur **Suivant**.
10. Si vous vous connectez à Internet via GPRS, entrez ce numéro de téléphone : \*99#. Dans le cas contraire, entrez le numéro de téléphone de connexion distante de votre FAI, puis cliquez sur **Suivant**.
11. Au-dessous de l'information de compte Internet, il peut être nécessaire d'entrer un nom d'utilisateur et un mot de passe lors de l'utilisation du GPRS. Cliquez simplement sur **Suivant** pour continuer.
12. Cliquez **Terminer** pour quitter l'assistant.
13. La boîte de dialogue Se connecter s'ouvre alors. Cliquez sur **Composer** pour effectuer une connexion distante à Internet.



La prochaine fois que vous souhaitez vous connecter à nouveau depuis votre ordinateur, cliquez sur **Démarrer > Paramètres > Panneau de configuration**, double-cliquez sur **Connexions réseau**, puis double-cliquez sur la connexion modem.

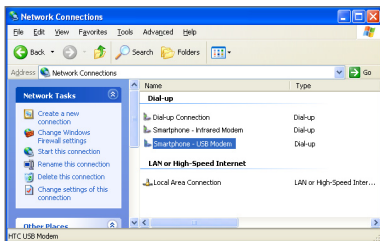

**Remarque** Pour une connexion distante à Internet, vous pouvez utiliser le programme de numérotation, USBModem\_Dialer.exe, qui est inclus dans le disque Mise en route. Vous le trouverez dans le répertoire \OEM\APPS\Drivers\GSM USB Modem du CD.

#### Pour terminer la session modem

- Sur l'écran Modem sans fil, cliquez sur **Menu > Arrêter**.

## 5.4 Utiliser le Gestionnaire de communication (Comm Manager)

Le Gestionnaire de communication (Comm Manager) agit comme un commutateur central qui permet d'activer et de désactiver les fonctions du téléphone, ainsi que de gérer vos connexions de données facilement.

#### Pour ouvrir le Gestionnaire de communication (Comm Manager) :

Faites l'une des choses suivantes :

- Cliquez sur **Démarrer > Gestionnaire de communication (Comm Manager)**.
- Appuyez et maintenez le bouton ACCUEIL.

Cliquez simplement sur le bouton correspondant pour activer ou désactiver une fonction.

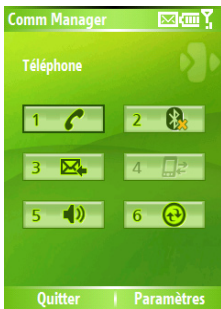

1. Cliquez pour activer ou désactiver le téléphone.
2. Cliquez pour activer ou désactiver Bluetooth. Voir « Utiliser Bluetooth » pour des détails. Cliquez sur **Paramètres** > **Paramètres Bluetooth** pour configurer Bluetooth sur votre appareil.
3. Cliquez pour basculer entre la réception automatique (à l'arrivée des éléments) ou la réception manuelle des messages électroniques dans Outlook. Pour plus d'informations, voir « Pour recevoir les messages électroniques et synchroniser les autres informations instantanément » au Chapitre 3.
4. Cliquez pour interrompre le service de données actif (p.ex. GPRS). Vous ne pouvez pas reconnecter les services de données dans le Gestionnaire de communication (Comm Manager).
5. Cliquez pour basculer entre l'activation de la sonnerie du téléphone et son passage en mode vibreur/muet.
6. Cliquez pour ouvrir ActiveSync pour pouvoir synchroniser le téléphone et l'ordinateur. Pour plus d'informations sur les paramètres de configuration pour ActiveSync, voir le Chapitre 3.

## 5.5 Utiliser Bluetooth

Bluetooth est une technologie de communications sans fil de courte portée. Les appareils aux capacités Bluetooth peuvent échanger des informations sur une distance d'environ 10 mètres sans nécessité de connexion physique. Vous pouvez même transmettre des informations vers un appareil se trouvant dans une pièce différente, s'il est toujours à portée du signal Bluetooth.

Bluetooth peut être utilisé de l'une des manières suivantes :

- Envoyez des informations, telles que les fichiers, les rendez-vous, les tâches, et les cartes de contact entre les appareils possédant des capacités Bluetooth.
- Synchronisez les informations entre votre téléphone et un ordinateur via Bluetooth.
- Utilisez un casque Bluetooth (ou tout autre appareil mains libres Bluetooth tel qu'un kit de voiture) avec votre téléphone pour des conversations téléphoniques en mains libres. Un casque stéréo Bluetooth peut également être utilisé pour écouter la musique.
- Utilisez un service Bluetooth. Lorsque vous connectez votre téléphone à un autre appareil ou ordinateur en utilisant Bluetooth, vous pouvez trouver et utiliser tous les services disponibles sur cet appareil.
- Utilisez votre téléphone comme modem Bluetooth pour un ordinateur.

### Modes Bluetooth

Bluetooth sur votre téléphone fonctionne en trois modes différents :

1. **Activé.** Bluetooth est activé. Votre téléphone peut détecter les autres appareils Bluetooth, mais pas vice-versa.
2. **Désactivé.** Bluetooth est désactivé. Dans ce mode, vous ne pouvez ni envoyer ni recevoir des informations en utilisant Bluetooth. Vous souhaitez désactiver la radio parfois pour conserver l'alimentation de la batterie, ou dans des situations où l'utilisation de la radio est interdite, comme à bord d'un avion ou dans les hôpitaux.

- 3. Détectable.** Bluetooth est activé, et tous les autres appareils Bluetooth à une portée d'environ 10 mètres peuvent détecter votre téléphone.

**Remarque** Par défaut, Bluetooth est désactivé. Si vous l'activez, puis si vous éteignez votre téléphone, Bluetooth est aussi désactivé. Lorsque vous allumez de nouveau votre téléphone, Bluetooth s'activera automatiquement.

### **Pour activer ou désactiver Bluetooth sur votre téléphone**

Vous pouvez activer Bluetooth en cliquant sur le commutateur Activer/ Désactiver dans le Gestionnaire de communication (Comm Manager). Vous pouvez également faire ce qui suit :

1. Sur l'écran d'accueil, cliquez sur **Démarrer > Paramètres > Connexions > Bluetooth.**
2. Dans **Bluetooth**, sélectionnez **Activé.**
3. Cliquez sur **Terminé.**

Pour désactiver les capacités Bluetooth sur votre téléphone, dans **Bluetooth**, sélectionnez **Désactivé.**

### **Pour rendre votre téléphone détectable**

1. Sur l'écran d'accueil, cliquez sur **Démarrer > Paramètres > Connexions > Bluetooth.**
2. Dans **Bluetooth**, sélectionnez **Détectable.**
3. Entrez le nom d'appareil Bluetooth pour votre téléphone. Ce sera le nom d'appareil qui sera affiché sur un autre appareil Bluetooth lorsqu'il cherche et détecte votre téléphone.
4. Cliquez sur **Terminé.**

**Remarque** La sélection de l'option Détectable sur l'écran Bluetooth active également Bluetooth.



## Partenariats Bluetooth

Un partenariat Bluetooth est une relation que vous créez entre votre téléphone et un autre appareil Bluetooth afin d'échanger des informations d'une manière sécurisée.

La création d'un partenariat entre deux appareils consiste en la saisie d'un numéro d'identification personnel (PIN) identique sur les deux appareils et n'est nécessaire qu'une fois. Une fois le partenariat créé, les appareils peuvent reconnaître le partenariat et échanger des informations sans saisir de nouveau un code PIN. Assurez-vous que les deux appareils sont à une distance maximale de 10 mètres et que Bluetooth est activé et en mode détectable.

### Pour créer un partenariat Bluetooth

1. Sur l'écran d'accueil, cliquez sur **Démarrer** > **Paramètres** > **Connexions** > **Bluetooth**.
2. Cliquez sur **Menu** > **Appareils**.
3. Cliquez sur **Menu** > **Nouveau** pour chercher un nouvel appareil.  
Votre téléphone recherche les autres appareils Bluetooth et les affiche dans une liste.
4. Sélectionnez le nom de l'appareil souhaité dans la liste.
5. Cliquez sur **Suivant**.
6. Entrez un passe (1 à 16 caractères) pour établir une connexion sécurisée, puis cliquez sur **Suivant**.
7. Attendez que l'appareil couplé accepte le partenariat :
  - Si vous créez un partenariat Bluetooth entre votre téléphone et un autre Pocket PC ou téléphone Bluetooth, l'autre partie doit entrer le même passe que vous avez spécifié.
  - Si vous créez un partenariat Bluetooth entre votre téléphone et un ordinateur, un message apparaît en bas à droite de l'écran de l'ordinateur, invitant votre ordinateur à accepter le partenariat. Cliquez sur le message, puis entrez le passe.
8. Sur le téléphone, un message apparaîtra, indiquant que votre téléphone s'est connecté à l'appareil couplé. Cliquez sur **OK**.

9. Le nom de l'appareil couplé est alors affiché. Vous pouvez modifier et entrer un nouveau nom pour cet appareil, puis cliquez sur **Suivant**.
10. Sélectionnez les cases à cocher des services de l'appareil couplé que vous souhaitez utiliser. Cliquez sur **Terminé**.

#### **Pour accepter un partenariat Bluetooth**

1. Assurez-vous que Bluetooth est activé et en mode détectable.
2. Cliquez sur **Oui** lorsque vous êtes invité à établir un partenariat avec l'autre appareil.
3. Entrez un passe (le même passe entré sur l'appareil demandant le partenariat) pour établir une connexion sécurisée.  
Le passe doit avoir entre 1 et 16 caractères.
4. Cliquez sur **Suivant**.
5. Un message apparaîtra, indiquant que votre téléphone s'est connecté à l'appareil couplé. Cliquez sur **OK**.
6. Le nom de l'appareil couplé est alors affiché. Vous pouvez modifier et entrer un nouveau nom pour cet appareil, puis cliquez sur **Suivant**.
7. Sélectionnez les cases à cocher des services de l'appareil couplé que vous souhaitez utiliser.
8. Cliquez sur **Terminé**.

Vous pouvez maintenant échanger des informations avec l'autre appareil.

#### **Pour modifier le nom affiché d'un appareil Bluetooth**

1. Sur l'écran d'accueil, cliquez sur **Démarrer > Paramètres > Connexions > Bluetooth**.
2. Cliquez sur **Menu > Appareils**.
3. Sélectionnez un appareil Bluetooth détecté.
4. Cliquez sur **Menu > Modifier**.
5. Entrez un nouveau nom affiché pour l'appareil Bluetooth, puis cliquez sur **Suivant**.
6. Cliquez sur **Terminé**.

### **Pour supprimer un partenariat Bluetooth**

1. Sur l'écran d'accueil, cliquez sur **Démarrer** > **Paramètres** > **Connexions** > **Bluetooth**.
2. Cliquez sur **Menu** > **Appareils**.
3. Sélectionnez un appareil Bluetooth.
4. Cliquez sur **Menu** > **Supprimer**.
5. Cliquez sur **Terminé**.

### **Connecter un casque Bluetooth mains libres ou stéréo**

Pour des conversations téléphoniques mains libres, vous pouvez utiliser un casque mains libres Bluetooth, tel qu'un kit de voiture avec votre téléphone.

Votre téléphone prend également en charge l'A2DP (profil de distribution audio avancée) qui est pour l'audio stéréo sur Bluetooth. Cela signifie que vous pouvez utiliser un casque stéréo Bluetooth avec votre téléphone pour les conversations téléphoniques mains libres, ainsi que pour écouter la musique stéréo. Assurez-vous que votre casque stéréo prend également en charge l'A2DP.

Comme pour la connexion de tout autre appareil Bluetooth, vous devez également entrer un passe lors de la connexion d'un casque mains libres ou stéréo Bluetooth. Le passe est fixé et ne peut pas être changé sur un casque Bluetooth. Avant de le connecter avec votre téléphone, confirmez le passe correct dans la documentation du fabricant.

### **Pour connecter un casque Bluetooth mains libres ou stéréo**

1. Assurez-vous que votre téléphone et le casque Bluetooth sont tous les deux allumés et à portée, et que le casque Bluetooth est détectable. Consultez la documentation du fabricant pour savoir comment configurer le casque en mode détectable.

2. Sur l'écran d'accueil, cliquez sur **Démarrer** > **Paramètres** > **Connexions**.
3. Cliquez sur **Bluetooth** > **Menu** > **Appareils**.
4. Cliquez sur **Menu** > **Nouveau**. Votre appareil recherche d'autres appareils Bluetooth et les affiche dans la liste.
5. Sélectionnez le nom du casque, puis cliquez sur **Suivant**.
6. Dans **Passé**, entrez le passe alphanumérique du casque Bluetooth, puis cliquez sur **Suivant**.
7. Cochez la case pour le service **Mains libres** et cliquez sur **Terminer**.



**Remarque** Si le casque stéréo Bluetooth est déconnecté, éteignez le casque et répétez les étapes 1 à 3 ci-dessus. Sélectionnez le casque stéréo et cliquez sur **Menu** > **Définir comme stéréo sans fil**.



## Envoyer des informations avec Bluetooth

Vous pouvez envoyer des informations, telles que les contacts, les éléments du calendrier et les tâches, ainsi que des fichiers depuis votre téléphone vers votre ordinateur ou un autre appareil Bluetooth.

**Remarque** Si votre ordinateur n'a pas de capacités Bluetooth intégrées, vous devez connecter et utiliser un adaptateur ou une clé Bluetooth sur votre ordinateur.

### Pour envoyer des informations depuis votre téléphone vers un ordinateur

1. Configurez Bluetooth sur votre téléphone en mode détectable. Pour des informations sur ceci, voir « Pour rendre votre téléphone détectable ».
2. Ensuite, configurez Bluetooth sur votre ordinateur en mode détectable, créez un partenariat Bluetooth, puis activez votre ordinateur pour la réception des envois Bluetooth.

Si votre ordinateur a Windows XP SP2 et l'adaptateur Bluetooth intégré ou externe de votre ordinateur est pris en charge par Windows XP SP2, procédez comme suit :

- Sur votre ordinateur, ouvrez **Périphériques Bluetooth** dans le Panneau de configuration, puis cliquez sur l'onglet **Options**.
- Sélectionnez les options **Activer la découverte** et **Autoriser les périphériques Bluetooth à se connecter à cet ordinateur**.
- Créez un partenariat Bluetooth entre votre téléphone et votre ordinateur. Pour des informations sur la création d'un partenariat, voir « Partenariats Bluetooth ».
- Dans l'onglet **Options** de **Périphériques Bluetooth**, sélectionnez **Afficher l'icône Bluetooth dans la zone de notification**.
- Pour activer la réception des envois Bluetooth par votre ordinateur, cliquez du bouton droit sur l'icône Bluetooth en bas à droite de l'écran de votre ordinateur. Un menu s'ouvre alors. Cliquez sur **Recevoir un fichier**.

Alors que si l'adaptateur Bluetooth de votre ordinateur a été installé avec un pilote tiers, procédez comme suit :

- Ouvrez le logiciel Bluetooth fourni avec l'adaptateur Bluetooth. Ce logiciel varie d'un fabricant à un autre, mais dans la plupart des cas, vous trouverez un utilitaire de **Configuration Bluetooth** que vous pouvez ouvrir depuis le Panneau de configuration.
  - Cliquez sur l'onglet **Accessibilité** dans la boîte de dialogue Configuration Bluetooth, puis sélectionnez **Laisser les autres périphériques Bluetooth découvrir cet ordinateur**.
  - Créez un partenariat Bluetooth entre votre appareil et votre ordinateur. Pour des informations sur la création d'un partenariat, voir « Partenariats Bluetooth ».
  - Consultez la documentation de l'adaptateur Bluetooth pour des instructions sur l'activation de la réception des envois Bluetooth par votre ordinateur.
3. Maintenant vous êtes prêt à envoyer. Sur votre téléphone, sélectionnez un élément à envoyer. L'élément peut être un rendez-vous de votre calendrier, une tâche, une carte de contact ou un fichier.
  4. Cliquez sur **Menu > Envoyer [type d'élément]**.
  5. Sélectionnez le nom l'appareil vers lequel vous souhaitez envoyer.
  6. Cliquez sur **Émettre via IR**.
  7. Si vous avez envoyé un élément de calendrier, tâche ou contact vers votre ordinateur et qu'il n'est pas ajouté automatiquement à Outlook, cliquez sur **Fichier > Importer et exporter** pour l'importer vers Microsoft Outlook sur votre ordinateur.

Pour envoyer des informations vers un appareil Bluetooth, tel qu'un autre téléphone, créez un partenariat Bluetooth, puis suivez les étapes 3 à 6 dans la procédure ci-dessus.

## Remarques

- Si l'ordinateur ou l'appareil vers lequel vous souhaitez envoyer ne peut pas être détecté par votre téléphone, assurez-vous qu'il est allumé, en mode détectable, et à portée (10 mètres) de votre téléphone.
- Le dossier par défaut sur votre ordinateur dans lequel vos éléments envoyés seront stockés pourra être C:\Documents and Settings\ votre\_nom\_utilisateur\Mes documents.
- Si l'adaptateur Bluetooth de votre ordinateur a été installé en utilisant un pilote tiers, l'emplacement du dossier où les éléments envoyés sont stockés sera indiqué dans l'onglet **Échange d'informations** de l'utilitaire **Configuration Bluetooth**.

## Utiliser le téléphone comme modem Bluetooth

Vous pouvez connecter votre téléphone à un ordinateur notebook ou de bureau via Bluetooth et utiliser le téléphone comme modem pour l'ordinateur.

Pour connecter votre téléphone à l'ordinateur via Bluetooth, un adaptateur radio Bluetooth (ou une clé Bluetooth) est nécessaire pour votre ordinateur.

### Pour configurer une connexion Bluetooth entre le téléphone et l'ordinateur (sous Windows XP SP2)

1. Sur le téléphone, activez Bluetooth et configurez en mode détectable.
2. Connectez un adaptateur radio Bluetooth sur votre ordinateur. (Consultez la documentation du fabricant pour des détails sur l'installation.)

Après l'installation d'un adaptateur radio Bluetooth sur votre ordinateur, le Panneau de configuration et la barre d'état du système auront l'icône **Périphériques Bluetooth**. Double-cliquez sur cette icône.

3. Dans la fenêtre Périphériques Bluetooth, cliquez sur **Ajouter**.
4. L'Assistant Ajout de périphérique Bluetooth s'ouvre. Cochez la case **Mon périphérique est préparé et prêt à être détecté**, puis cliquez sur **Suivant**.
5. L'assistant détecte alors votre téléphone comme nouveau périphérique et affiche son nom dans la boîte de dialogue. Sélectionnez le nom du téléphone, puis cliquez sur **Suivant**.

6. Sélectionnez **Me laisser choisir ma propre clé de sécurité**, puis entrez un passe (1 à 16 chiffres) qui servira de numéro d'identification pour établir une connexion sûre entre le téléphone et l'ordinateur. Cliquez sur **Suivant**.
7. Un message de confirmation apparaît sur votre téléphone. Cliquez sur **Oui** pour accepter la connexion, entrez le même passe, puis cliquez sur **Suivant**.
8. Sur l'ordinateur, cliquez **Terminer** pour quitter l'assistant.
9. Sur l'écran Appareil ajouté du téléphone, cliquez sur **OK**.
10. Entrez un nom affiché pour votre ordinateur, puis cliquez sur **Suivant**.
11. Sur l'écran Services, cliquez sur **Terminé**.
12. Sur l'écran d'accueil de votre téléphone, cliquez sur **Démarrer** > **Accessoires** > **Modem sans fil**.
13. Sélectionnez **Bluetooth** comme type de **Connexion**.
14. Pour utiliser votre téléphone comme modem GPRS, configurez le **Nom du point d'accès (APN)**. Pour configurer, cliquez sur **Menu** > **Paramètre APN** et entrez le nom du point d'accès.
15. Sur votre notebook, désactivez ActiveSync.

**Remarque** Pour désactiver ActiveSync sur votre ordinateur, cliquez sur **Fichier** > **Paramètres de connexion**, puis désélectionnez **Autoriser la connexion à l'un des éléments suivants**.

16. Cliquez sur **Menu** > **Démarrer** sur votre téléphone.

Après la connexion réussie de votre téléphone à l'ordinateur via Bluetooth, la chose suivante à faire est d'ajouter votre téléphone comme modem Bluetooth sur votre ordinateur.



## Pour ajouter le téléphone comme modem Bluetooth

1. Cliquez sur le menu **Démarrer > Panneau de configuration > Options de modems et de téléphonie**.
2. Cliquez sur l'onglet **Modems**. Vérifiez si un modem Bluetooth, « Modem Bluetooth générique » ou « Modem standard sur liaison Bluetooth » est listé. Si c'est le cas, passez à l'étape 6.
3. Si aucun modem Bluetooth n'est listé dans l'onglet Modems, cliquez sur **Ajouter**.
4. Sur l'Assistant Ajout de matériel, cliquez sur **Suivant**.
5. Dans l'écran Sélectionnez un périphérique Bluetooth, sélectionnez le nom du téléphone, puis cliquez sur **OK**.
6. Dans l'onglet Modems, sélectionnez le modem Bluetooth listé, puis cliquez sur **Propriétés**.
7. Cliquez sur l'onglet **Avancé**, puis dans la zone de texte **Commandes d'initialisation supplémentaires**, entrez :

AT+CGDCONT=1,"IP",APN"

où APN est le nom du point d'accès fourni par votre opérateur de réseau mobile pour vous donner accès à Internet. Puis cliquez sur **OK**.

8. Cliquez sur **OK** pour quitter les Options de modems et téléphonie.

Votre téléphone est maintenant configuré comme modem Bluetooth. Pour des détails sur la connexion à Internet, voir « Connexion distante à Internet » dans ce chapitre.



# Chapitre 6

## Échanger des messages et utiliser Outlook

**6.1 Utiliser les messages électroniques et SMS**

**6.2 Utiliser les messages MMS**

**6.3 Utiliser Pocket MSN Messenger**

**6.4 Utiliser le Calendrier**

**6.5 Utiliser les Contacts**

**6.6 Utiliser les Tâches**

**6.7 Utiliser les Notes vocales**

## 6.1 Utiliser les messages électroniques et SMS

**La messagerie** est l'endroit où tous vos comptes de messagerie et votre compte de messages SMS sont situés. Vous pouvez envoyer et recevoir du courrier électronique sous Outlook ou sur Internet via un fournisseur d'accès Internet (FAI) et des messages SMS. Vous pouvez également accéder au courrier électronique depuis le travail via une connexion VPN (réseau virtuel privé).

### Configurer la messagerie Outlook

Lors du démarrage d'ActiveSync sur votre ordinateur pour la première fois, l'Assistant Installation de la synchronisation vous invite à configurer une relation de synchronisation. Ceci permet de synchroniser la messagerie Outlook et d'autres informations entre votre téléphone et votre ordinateur ou Exchange Server. Si vous avez déjà configuré une synchronisation avec l'assistant, alors votre téléphone est prêt à envoyer et recevoir le courrier électronique d'Outlook. Pour des informations sur l'Assistant Installation de la synchronisation, voir « Pour installer et configurer ActiveSync sur l'ordinateur » au Chapitre 3.

Si vous n'avez pas encore configuré une relation de synchronisation, procédez comme suit pour configurer votre téléphone pour synchroniser la messagerie Outlook :

1. Pour configurer et vous connecter à une connexion dans fil (GPRS ou connexion distante de FAI) pour une synchronisation à distance, suivez les procédure de « Se connecter à Internet » au Chapitre 5.
2. Déconnectez votre téléphone de l'ordinateur ou du réseau. (Si vous avez une connexion sans fil, il n'est pas nécessaire de vous déconnecter).
3. Cliquez sur **Démarrer > ActiveSync**.
4. Si vous souhaitez synchroniser le courrier électronique directement avec Exchange Server sur un réseau privé, tel que le réseau d'entreprise, suivez les étapes de « Synchroniser les information Outlook avec Exchange Server » au Chapitre 3.
5. Choisissez les types d'information à synchroniser. Assurez-vous que **E-mail** est sélectionné. Pour détails, suivez les étapes de « Pour changer les informations qui sont synchronisées » au Chapitre 3.

Chaque fois que vous envoyez ou recevez du courrier électronique Outlook sur votre téléphone, connectez simplement votre téléphone à votre ordinateur, réseau ou connexion sans fil, puis cliquez sur **Sync** sur l'écran ActiveSync ou cliquez sur **Menu > Envoyer/Recevoir** dans Outlook sur votre téléphone.

Pour des détails sur la planification d'une synchronisation automatique ou la définition d'une heure de synchronisation avec Exchange Server, voir « Planifier une synchronisation avec Exchange Server » au Chapitre 3.

## Configurer un compte de messagerie POP3/IMAP4

Vous devez configurer un compte de messagerie que vous avez déjà avec un fournisseur d'accès Internet (FAI) ou un compte auquel vous avez accès en utilisant une connexion de serveur VPN (en général un compte de travail) avant de pouvoir envoyer et recevoir du courrier.

1. Sur l'écran d'accueil, cliquez sur **Démarrer > Messagerie** et cliquez sur un élément de l'écran Messagerie.
2. Cliquez sur **Menu > Options > Nouveau compte**.
3. Dans **Votre nom**, entrez votre nom affiché pour les messages électroniques.
4. Dans **Adresse de messagerie**, entrez l'adresse électronique pour ce compte.
5. Sélectionnez **Tenter d'obtenir des param. de messagerie sur Internet** et cliquez sur **Suivant**.

La Configuration auto. essaie de télécharger les paramètres nécessaires de serveur de courrier électronique pour que vous n'ayez pas à les rentrer manuellement. Si la configuration du compte est réussie, vous serez invité à envoyer et recevoir le courrier électronique.

Si la **Configuration automatique** n'a pas réussi ou si vous avez un compte auquel vous accédez via une connexion de serveur VPN, contactez votre FAI ou administrateur réseau pour les informations suivantes et entrez-les manuellement.

| Paramètre   | Description   |
|---|---|
| <b>Nom d'utilisateur</b>                                      | Entrez le nom d'utilisateur que votre FAI ou administrateur réseau vous a affecté. C'est souvent la première partie de votre adresse de messagerie, qui apparaît avant l'arobase (@).   |
| <b>Mot de passe</b>   | Choisissez un mot de passe renforcé. Vous avez l'option d'enregistrer votre mot de passe afin de ne pas avoir à l'entrer à chaque fois que vous connectez à votre serveur de courrier électronique.   |
| <b>Domaine</b>  | Pas nécessaire pour un compte avec un FAI. Peut être nécessaire pour un compte de travail.  |
| <b>Type de serveur</b>  | Sélectionnez POP3 ou IMAP4.   |
| <b>Nom de compte</b>  | Entrez un nom unique pour le compte, par exemple « Travail » ou « Maison ». Ce nom ne peut pas être changé ultérieurement.  |
| <b>Réseau</b>   | Entrez le type de réseau auquel votre serveur de courrier électronique se connecte.   |
| <b>Serveur entrant</b>  | Entrez le nom de votre serveur de courrier (POP3 ou IMAP4).   |
| <b>Connexion SSL requise</b>                                  | Sélectionnez ceci pour assurer que vous recevrez toujours le courrier électronique pour ce compte en utilisant une connexion SSL. Ceci vous permet de recevoir les informations personnelles de manière plus sûre. Veuillez noter que si vous sélectionnez ceci et que votre FAI ne prend pas en charge une connexion SSL, vous ne pourrez pas vous connecter pour recevoir le courrier électronique. |
| <b>Serveur sortant</b>  | Entrez le nom de votre serveur de courrier sortant (SMTP).  |
| <b>Le serveur sortant requiert une authentification</b>       | Sélectionnez ceci si votre serveur de courrier sortant (SMTP) requiert une authentification. Votre nom d'utilisateur et mot de passe de ci-dessus seront utilisés.  |
| <b>Paramètres du serveur sortant</b>                          | Votre serveur de courrier sortant peut exiger des paramètres d'authentification différents de votre serveur de courrier entrant.  |
| <b>Utiliser un autre nom d'util. pour le serveur sortant</b>  | Sélectionnez ceci si votre serveur de courrier sortant exige un nom d'utilisateur et un mot de passe différents de ceux que vous avez entrés avant.   |
| Nom d'utilisateur   | Entrez votre nom d'utilisateur pour le serveur de courrier sortant.   |
| Mot de passe  | Entrez votre mot de passe pour le serveur de courrier sortant.  |
| Domaine   | Entrez le nom de domaine pour le serveur de courrier sortant.   |
| Connexion SSL requise (Serveur de courrier sortant seulement) | Sélectionnez ceci pour assurer que vous enverrez toujours le courrier électronique depuis ce compte en utilisant une connexion SSL. Ceci vous permet d'envoyer les informations personnelles de manière plus sûre. Veuillez noter que si vous sélectionnez ceci et que votre FAI ne prend pas en charge une connexion SSL, vous ne pourrez pas envoyer le courrier électronique.                      |

## Envoyer et recevoir des messages

### Pour composer et envoyer un message électronique et texte (SMS)

1. Sur l'écran d'accueil, cliquez sur **Démarrer** > **Messagerie**.
2. Sélectionnez un compte de messagerie ou sélectionnez **SMS**. Puis cliquez sur **Sélectionner**.
3. Cliquez sur **Nouveau**.
4. Entrez l'adresse de messagerie ou le numéro de téléphone d'un ou plusieurs destinataires, en les séparant par un point virgule. Pour accéder aux adresses et aux numéros de téléphone des Contacts, dans **À**, appuyez ENTRÉE et sélectionnez un destinataire dans la liste.
5. Entrez un message.
6. Cliquez sur **Envoyer**.

**Remarque** Si vous travaillez hors ligne, les messages électroniques sont déplacés vers le dossier Boîte d'envoi et seront envoyés à la prochaine connexion. Les messages texte sont envoyés immédiatement.

### Astuces

- Pour définir la priorité d'un message électronique, cliquez sur **Menu** > **Options de message**.
- Pour annuler un message, cliquez sur **Menu** > **Annuler le message**.
- Si vous envoyez un message SMS et si vous souhaitez savoir s'il a été reçu, avant d'envoyer le message, cliquez sur **Menu** > **Options de message**. Sélectionnez **Accusé de réception pour les messages**.

### Pour répondre ou transférer un message

1. Depuis un message ouvert, cliquez sur **Répondre**, ou cliquez sur **Menu** > **Répondre à tous** ou **Transférer**.
2. Entrez un message dans la zone du message.
3. Cliquez sur **Envoyer**.

**Remarque** Si vous répondez à ou transférez un message depuis le compte de messagerie Outlook, vous enverrez moins de données si vous n'incluez pas le message d'origine. Ceci peut réduire vos coûts de transfert des données selon votre forfait.

### Pour exclure votre adresse de messagerie lors de la réponse à tous

Lorsque vous répondez à tous les destinataires d'un message électronique, votre propre adresse de messagerie sera également ajoutée à la liste des destinataires. Vous pouvez personnaliser ActiveSync pour que votre adresse de messagerie soit exclue de la liste des destinataires.

1. Sur l'écran d'accueil, cliquez sur **Démarrer** > **ActiveSync**.
2. Cliquez sur **Menu** > **Options**.
3. Sélectionnez **Email** et cliquez sur **Paramètres**.
4. Cliquez sur **Menu** > **Avancés**.
5. Dans la zone de texte **Adresse de messag. principale**, entrez votre adresse électronique.

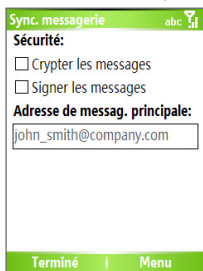

6. Cliquez sur **Terminé**.

### Pour ajouter une pièce jointe à un message électronique

1. Dans un nouveau message, cliquez sur **Menu** > **Insérez**, puis cliquez sur **Image** ou **Note vocale**.
2. Sélectionnez l'image que vous souhaitez joindre ou enregistrez une note vocale.

### Pour télécharger des pièces jointes

- Dans un message ouvert avec une pièce jointe, sélectionnez la pièce jointe. La pièce jointe est téléchargée lors de la prochaine synchronisation ou connexion à votre serveur de courrier électronique et de l'envoi et la réception du courrier électronique.



## Télécharger les messages

La manière dont vous téléchargez les messages dépend du type de compte que vous avez :

- Pour envoyer et recevoir du courrier électronique depuis un compte de messagerie Outlook, commencez la synchronisation en utilisant ActiveSync. Pour plus d'informations, voir « Configurer la messagerie Outlook » dans ce chapitre.
- Pour envoyer et recevoir des messages électroniques pour un compte de messagerie que vous avez déjà avec un fournisseur d'accès Internet (FAI) ou auquel vous avez accès en utilisant une connexion de serveur VPN (en général un compte de travail), téléchargez les messages via un serveur de courrier électronique distant. Pour plus d'informations, voir « Pour télécharger les messages depuis le serveur » ci-dessous.
- Les messages texte sont automatiquement reçus lorsque le téléphone est allumé. Lorsque votre téléphone est éteint, les messages sont conservés par votre fournisseur de service jusqu'à ce que vous rallumiez votre téléphone.

### Pour télécharger les messages depuis le serveur

Pour envoyer et recevoir des messages électroniques pour un compte de messagerie que vous avez déjà avec un fournisseur d'accès Internet (FAI) ou auquel vous avez accès en utilisant une connexion de serveur VPN (en général un compte de travail), vous devez d'abord vous connecter à Internet ou votre réseau d'entreprise, selon le compte.

1. Sur l'écran d'accueil, cliquez sur **Démarrer > Messagerie**.
2. Sélectionnez le compte de messagerie.
3. Cliquez sur **Menu > Envoyer/Recevoir**. Les messages sur votre téléphone et serveur de messagerie sont synchronisés comme suit : les nouveaux messages sont téléchargés vers le dossier Boîte de réception du téléphone, les messages du dossier Boîte d'envoi sont envoyés et les messages qui ont été supprimés du serveur sont supprimés de la Boîte de réception du téléphone.

**Astuce** Si vous souhaitez télécharger le message entier, sélectionnez le message et cliquez sur **Menu > Télécharger le message**. Le reste du message sera téléchargé la prochaine fois que vous envoyez et recevez du courrier électronique.

## Signer et crypter individuellement un message

Le cryptage d'un message électronique Outlook protège ce message en le convertissant de texte lisible en texte chiffré (crypté). Seul le destinataire qui a la clé d'autorisation peut déchiffrer le message.

La signature numérique d'un message applique votre certificat avec la clé d'autorisation au message. Ceci prouve au destinataire que le message est de vous et non pas d'un imposteur ou pirate informatique et que le message n'a pas été modifié.

### Pour signer numériquement et crypter un nouveau message

1. Dans la liste des messages, sélectionnez **E-mail Outlook**.
2. Cliquez sur **Nouveau**.
3. Cliquez sur **Menu > Options de message**.
4. Dans le champ **Sécurité**, cochez les cases **Crypter le message** et **Signer le message**, puis cliquez sur **Terminé**.

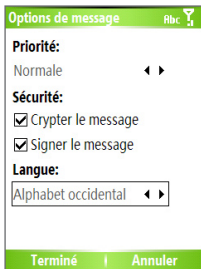

## Vérifier la signature numérique d'un message signé que vous avez reçu

Pour vérifier une signature numérique dans le message que vous avez reçu, procédez comme suit :

1. Ouvrez le message électronique Outlook qui a une signature numérique.
2. Dans le haut du message, cliquez sur **Afficher l'état de la signature**.
3. Cliquez sur **Menu > Vérifier le certificat**.



4. Pour afficher les détails du certificat dans le message, cliquez sur **Menu > Afficher le certificat**.

**Remarque** Plusieurs raisons peuvent expliquer une signature numérique invalide. Par exemple, le certificat de l'expéditeur peut avoir expiré, il peut avoir été révoqué par l'autorité de certification ou le serveur qui vérifie le certificat est indisponible. Contactez l'expéditeur pour l'informer du problème.

## Gestion des dossiers

Chaque compte de messagerie a sa propre hiérarchie de dossiers avec cinq dossiers de messagerie par défaut : Boîte de réception, Boîte d'envoi, Éléments supprimés, Brouillons et Éléments envoyés. Les messages reçus et envoyés par le compte sont stockés dans ces dossiers. Vous pouvez aussi créer des dossiers supplémentaires dans chaque hiérarchie. Les dossiers des comptes de messagerie se comportent différemment selon le type de compte que vous avez.

Si vous configurez un compte de messagerie Outlook pour synchroniser Exchange Server ou un ordinateur de bureau, les messages électroniques

du dossier Boîte de réception dans Outlook seront automatiquement synchronisés avec votre téléphone. Vous pouvez sélectionner de synchroniser des dossiers supplémentaires en les désignant pour la synchronisation. La création des dossiers et le déplacement des messages seront reflétés sur le serveur de courrier électronique. Par exemple, si vous déplacez deux messages depuis la Boîte de réception vers un dossier appelé Famille et que vous avez désigné Famille pour la synchronisation, le serveur crée une copie du dossier Famille et copie les messages vers ce dossier. Vous pouvez alors lire les messages pendant que vous êtes éloigné de votre ordinateur. Vous pouvez uniquement créer et supprimer des dossiers sur les appareils lorsque vous êtes connecté un serveur de courrier Exchange.

De manière similaire au compte Outlook, si vous configurez un compte pour envoyer et recevoir le courrier avec un serveur de courrier IMAP4, tous les messages sur le téléphone sont des copies des messages sur le serveur. Les dossiers créés localement sur le téléphone et les messages électroniques déplacés vers ces dossiers seront reflétés sur le serveur de courrier électronique. Le déplacement d'un message sur le téléphone déplace la copie sur le serveur la prochaine fois que vous envoyez et recevez du courrier électronique pour ce compte. C'est pourquoi les messages sont disponibles à chaque connexion au serveur de courrier électronique, que cela soit de votre téléphone ou de l'ordinateur. La synchronisation des dossiers se produit lors de votre connexion au serveur de courrier électronique, lors de la création de nouveaux dossiers ou lorsque vous renommez/supprimez des dossiers lors d'une connexion. Vous pouvez également définir différentes options de téléchargement pour chaque dossier.

Si vous configurez un compte pour envoyer/recevoir le courrier avec un serveur de courrier POP3, les messages électroniques déplacés vers le dossier Éléments supprimés cassera le lien entre les messages sur le téléphone et leurs copies sur le serveur de courrier électronique. Lors de votre prochaine connexion pour envoyer et recevoir le courrier, le serveur de courrier électronique détectera que les messages sont dans le dossier Éléments supprimés sur le téléphone et les supprimera du serveur de courrier électronique. Tous les autres messages dans les autres dossiers restent à la fois sur le téléphone et le serveur de courrier électronique.

## 6.2 Utiliser les messages MMS

La création et l'envoi de messages multimédia (**MMS**) à vos amis et votre famille sont faciles et amusants. Vous pouvez inclure ou capturer des photos ou des séquences vidéo, inclure ou enregistrer le son, ajouter du texte, puis les envoyer avec votre message MMS.

### Pour accéder aux MMS

Faites l'une des choses suivantes :

- Sur l'écran d'accueil, cliquez sur **Démarrer > Messagerie > MMS**.
- Dans le programme Images et vidéos, sélectionnez une image dans Mes images et cliquez sur **Menu > Envoyer**. Sélectionnez **MMS** comme compte de messagerie pour envoyer l'image avec le message.
- Depuis le programme Appareil photo, capturez une photo ou une vidéo MMS, puis cliquez sur (✉). Dans le menu, sélectionnez **Envoyer via MMS** et cliquez sur **Envoyer**.

### Pour accéder aux dossiers des messages MMS

- Cliquez sur **Démarrer > Messagerie > MMS**, puis cliquez sur **Menu > Dossiers**.

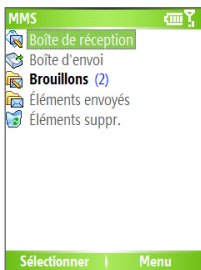

### Dossiers des messages MMS

### Modifier les paramètres MMS

Lorsque vous envoyez un message MMS, un message de notification SMS sera d'abord envoyé au destinataire, pendant que votre message sera temporairement stocké sur un serveur MMS de votre fournisseur de

service sans fil. Lorsque d'autres personnes vous envoient un message MMS, de manière similaire, le message MMS sera stocké sur le serveur MMS, attendant que vous le récupériez. Ainsi, votre téléphone doit être configuré avec l'emplacement du serveur MMS pour pouvoir envoyer et recevoir des messages MMS sur votre téléphone.

Lorsque vous achetez votre téléphone, il est déjà préconfiguré avec les paramètres du serveur MMS de votre fournisseur de service sans fil. Si vous perdez accidentellement les paramètres préconfigurés ou si vous changez de fournisseur de service sans fil, suivez les étapes ci-dessous pour configurer les paramètres MMS.

### Pour configurer les paramètres MMS

1. Sur l'écran MMS principal, cliquez sur **Menu > Options > Options du compte > MMS** pour ouvrir l'écran Préférences.
2. Cochez ou désélectionnez les cases fournies selon vos besoins. Vous pouvez choisir les options pour garder un suivi de vos messages MMS, récupérer les messages immédiatement, accepter ou rejeter les messages et demander un accusé de réception ou de lecture. Vous pouvez également spécifier une résolution pour les images que vous envoyez et les tentatives d'envoi des messages.
3. Sur l'écran Préférences, cliquez sur **Menu > Paramètres MMSC > Édition** pour accéder aux paramètres MMSC (centre de service de messagerie multimédia).
4. Vérifiez si votre téléphone est préconfiguré avec les paramètres de serveur MMS.

S'il n'y a pas de paramètres préconfigurés, cliquez sur **Menu > Nouveau** sur l'écran Paramètres MMSC et entrez les informations suivantes, que vous pouvez obtenir auprès de votre fournisseur d'accès sans fil :

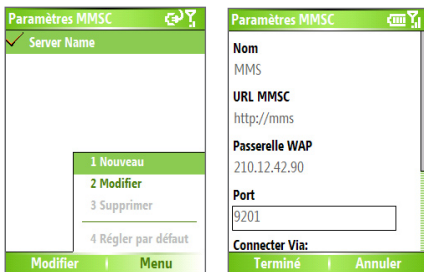

- **Nom.** Un nom descriptif, tel que le nom de votre fournisseur de service sans fil.
- **URL MMSC.** Adresse URL du serveur MMS.
- **Passerelle WAP.** Emplacement du serveur MMS, qui est habituellement sous la forme d'une adresse IP.
- **Port.** Numéro de port HTTP utilisé pour la connexion au serveur MMS et pour le transfert des fichiers.
- **Connecter Via.** Sélectionnez **Internet** dans la liste.
- **Taille d'envoi max.** Sélectionnez la taille maximale des messages MMS permise par votre fournisseur de service sans fil.
- **Version WAP.** Sélectionnez **WAP 1.2** ou **WAP 2.0**, selon celle qui est utilisée par votre fournisseur de service sans fil.

##### 5. Cliquez sur **Terminé**.

Les paramètres de serveur MMS seront alors ajoutés comme entrée sur l'écran Configuration MMS.

**Remarque** Si vous ajoutez plusieurs fournisseurs de services MMS dans l'écran Paramètres MMSC, vous pouvez en choisir un comme fournisseur MMS par défaut. Sélectionnez le nom du fournisseur MMS dans la liste, puis cliquez sur **Menu > Définir par défaut**.

## Créer et envoyer les messages MMS

Vous pouvez composer les messages MMS dans une combinaison de diapos variées, où chaque diapo peut comprendre une photo, une séquence audio ou vidéo et/ou du texte.

### Remarques



- Veuillez noter que le MMS est un service payant. Afin d'utiliser le MMS de bonne manière, il doit être inclus sur votre compte mobile. Veuillez contacter le fournisseur de service sans fil pour l'inclure dans votre forfait.
- Veuillez vous assurer que la taille du MMS est dans les limites du fournisseur de service sans fil pour un envoi à un autre utilisateur de téléphone mobile ou à une adresse de messagerie.

### Pour commencer à composer un message MMS

1. Sur l'écran d'accueil, cliquez sur **Démarrer** > **Messagerie** > **MMS** > **Nouveau**.
2. Dans **À**, entrez le numéro de téléphone ou l'adresse électronique du destinataire directement ou appuyez sur ENTRÉE pour choisir un numéro de téléphone ou une adresse électronique dans les Contacts. Vous pouvez également cliquer sur **Menu** > **Destinataires** > **Ajouter** pour ajouter une nouvelle entrée de contact.
3. Dans **Objet**, entrez l'objet de votre message.
4. Cliquez sur **Insérer une image/vidéo** pour sélectionner une photo ou une séquence vidéo dans l'écran Sélectionner le média et l'insérer.
5. Entrez le texte et insérez les séquences audio en cliquant sur les champs respectifs.
6. Cliquez sur **Envoyer** pour envoyer le message.

**Remarque** Pour envoyer une copie de ce message à d'autres, accédez à Cc et Cci en cliquant sur **Menu** > **Options d'envoi**. Dans ces champs, entrez le numéro de téléphone ou l'adresse électronique du destinataire ou cliquez sur **Menu** > **Destinataires** > **Ajouter** pour ajouter depuis les Contacts.

Les symboles suivants ont des fonctions de raccourci pour certaines des options sur l'écran Message MMS.

- Cliquez sur  pour aller à la diapo précédente.
- Cliquez sur  pour aller à la diapo suivante.



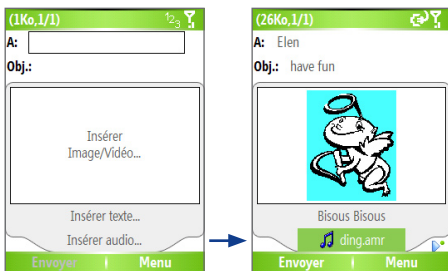

Composer un message MMS

### Pour créer un message MMS depuis un modèle

- Sur l'écran du message MMS vide, cliquez sur **Menu** > **Modèle** > **Nouveau à partir d'un modèle** pour composer un message en utilisant un modèle prédéfini.

**Remarque** Pour enregistrer un message comme modèle, créez un message ou ouvrez un message existant et cliquez sur **Menu** > **Modèle** > **Enregistrer comme modèle**.

### Pour insérer une photo ou une séquence vidéo dans un message MMS

Vous pouvez ajouter une image fixe ou une séquence vidéo à chaque diapo individuelle sur l'écran du message MMS.

1. Cliquez sur **Insérer Image/Vidéo** pour insérer une photo ou séquence vidéo.
2. Sélectionnez une image ou une séquence vidéo sur l'écran  
Sélectionnez le média. C'est le dossier Mes images où les images et les séquences vidéo sont affichées en affichage miniatures. Pour naviguer dans un autre dossier contenant des images ou des vidéos, cliquez sur **Menu** > **Changer de dossier**.
3. Sélectionnez une photo ou une séquence vidéo en utilisant NAVIGATION et cliquez sur **Sélectionner** ou **Menu** > **Sélectionner** pour l'insérer.

Sur l'écran Sélectionner le média, vous pouvez afficher les miniatures en affichage liste, ouvrir un élément pour l'afficher ou supprimer un élément en cliquant sur **Menu** et en choisissant l'option appropriée. Vous pouvez même abandonner cette photo ou séquence vidéo en appuyant RETOUR. Pour capturer une nouvelle photo ou séquence vidéo et l'envoyer immédiatement avec le message, cliquez sur **Menu > Capture photo** ou **Menu > Capturer vidéo**. La photo ou séquence vidéo nouvellement capturée est automatiquement insérée dans votre message.

### Pour ajouter du texte prédéfini à un message MMS

Vous pouvez instantanément ajouter du texte à toute diapo depuis une liste de phrases ou mots de prédéfinis, appelés Texte emboîté.

- Sur l'écran Message MMS, cliquez sur **Menu > Insérer un objet > Texte emboîté**, puis cliquez sur **Sélectionner** ou **Menu > Sélectionner** pour ajouter une chaîne de texte depuis la liste Texte emboîté.

**Remarque** Pour éditer ou supprimer une phrase dans la liste Texte emboîté, sélectionnez une chaîne de texte et cliquez sur **Menu > Édition** ou **Menu > Supprimer**. Pour créer et ajouter une nouvelle phrase dans la liste, cliquez sur **Menu > Nouveau**.

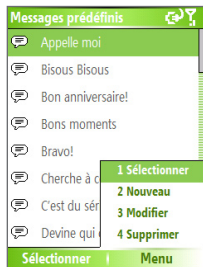

### Texte emboîté

### Pour ajouter une séquence audio à un message MMS

Vous pouvez ajouter des séquences audio aux messages MMS. Cependant, vous ne pouvez ajouter qu'une séquence audio par diapo.

1. Cliquez sur **Insérer audio** pour insérer une séquence audio.  
Sélectionnez une séquence audio sur l'écran Sélectionner audio.

**Remarque** Par défaut, les séquences audio listées dans l'écran Sélectionner audio sont dans le dossier Mes sons. Pour naviguer dans un autre dossier contenant des séquences audio, cliquez sur **Menu > Changer de dossier**.

2. Sélectionnez une séquence audio en utilisant NAVIGATION et cliquez sur **Sélectionner** ou **Menu > Sélectionner** pour l'insérer.

**Remarque** Vous pouvez lire et écouter la séquence audio en cliquant sur **Menu > Lecture** avant de l'insérer.

Par ailleurs, pour enregistrer une nouvelle séquence audio, cliquez sur **Menu > Capturer Audio**. Puis cliquez sur **Enregistrer** pour commencer l'enregistrement et **Arrêter** pour l'interrompre. Cliquez sur **Lecture** pour écouter la nouvelle séquence audio capturée, puis cliquez sur **Terminé**.

La nouvelle séquence audio est alors ajoutée à votre message MMS.

### Pour définir les options pour un message MMS

En composant un message MMS, vous pouvez définir les options suivantes pour le message en cliquant sur **Menu**.

| Option   | Permet de   |
|--|---|
| <b>Destinataires</b>                             | Spécifier le numéro de téléphone ou l'adresse de messagerie des destinataires.                              |
| <b>Insérer objet</b>                             | Choisir d'insérer une image/vidéo, un son ou un texte prédéfini.  |
| <b>Capturer</b>                                  | Capturer une photo ou une séquence audio ou vidéo pour l'insérer dans le message.                           |
| <b>Pièces jointes</b>                            | Choisir de joindre un fichier vCard, vCalendar ou autre.  |
| <b>Supprimer l'image/<br/>Supprimer la vidéo</b> | Supprimer une photo/vidéo du message.   |
| <b>Supprimer l'audio</b>                         | Supprimer une séquence audio du message.  |
| <b>Supprimer le texte</b>                        | Supprimer le texte du message.  |
| <b>Diapo</b>                                     | Ajouter et supprimer des diapos, afficher la diapo suivante et précédente et spécifier la durée des diapos. |
| <b>Arrière-plan</b>                              | Choisir une couleur d'arrière-plan dans la liste.   |

| Option                    | Permet de   |
|---------------------------|---|
| <b>Modèle</b>             | Composer un message en utilisant un modèle prédéfini et enregistrer un message composé et existant comme modèle.    |
| <b>Options d'envoi</b>    | Spécifier l'heure de remise du message, la validité, la priorité, la classe et d'autres paramètres pour un message. |
| <b>Aperçu du message</b>  | Lire le contenu du message MMS avant de l'envoyer.  |
| <b>Envoyer un message</b> | Envoyer le message à ses destinataires.   |
| <b>Annuler</b>            | Annuler le message et retourner à l'écran des dossiers de messagerie MMS.   |

## Afficher et répondre aux messages MMS

### Pour recevoir les messages MMS

- Sur tout écran de dossier de messages MMS, cliquez sur **Menu > Envoyer/Recevoir**.  
Par défaut, les messages sont automatiquement téléchargés sur votre téléphone.

### Pour afficher un message MMS

Vous pouvez afficher les messages MMS de plusieurs manières.

- Appuyez ENTRÉE pour afficher et lire le message sur votre téléphone. Cliquez sur **Pause** ou **Menu > Arrêter** pour une pause de la lecture du message.
- Cliquez sur **Menu > Affichage objet** pour afficher une liste des fichiers inclus dans le message. Pour ouvrir un fichier, sélectionnez-le et cliquez sur **Ouvrir**. Pour enregistrer un fichier, sélectionnez-le et cliquez sur Enregistrer, **Menu > Enregistrer audio** ou **Menu > Enregistrer photo**.
- Affichez chaque diapo incluse dans le message en cliquant sur **Menu > Suivant**.

### Pour répondre à un message MMS

- Cliquez sur **Menu > Répondre > Répondre** pour répondre à l'expéditeur du message ou cliquez sur **Menu > Répondre > Répondre à tous** pour répondre à toutes les personnes listées dans les champs À et Cc du message. Cliquez sur **Menu > Répondre > Transférer** à pour transférer le message à quelqu'un d'autre.

## 6.3 Utiliser Pocket MSN Messenger

Pocket MSN Messenger apporte les fonctionnalités de MSN Messenger à votre téléphone. Avec Pocket MSN Messenger, vous pouvez effectuer les opérations suivantes :

- Envoyer et recevoir des messages instantanés.
- Voir quels contacts sont en ligne et hors ligne.
- Souscrire à des mises à jour d'état pour des contacts sélectionnés pour savoir quand ils sont en ligne.
- Bloquer l'affichage par vos contacts de votre état ou de l'envoi de messages.

Avant de pouvoir utiliser MSN Messenger, votre téléphone doit être connecté à Internet. Pour des informations sur la configuration d'une connexion Internet, voir « Se connecter à Internet » au Chapitre 5.

### Remarque importante

Vous devez avoir un Passport Microsoft .NET ou un compte Hotmail pour utiliser MSN Messenger. Si vous avez une adresse électronique Hotmail.com ou MSN.com, vous avez déjà un Passport. Pour configurer un compte Passport, allez à <http://www.passport.com>. Pour configurer un compte Hotmail, allez à <http://www.hotmail.com>.

### Pour démarrer MSN Messenger

1. Sur l'écran d'accueil, cliquez sur **Démarrer > Pocket MSN**.
2. Cliquez sur **MSN Messenger**.

### Pour ouvrir ou fermer une session

- Sur l'écran principal de MSN Messenger, cliquez sur **Connexion**. Entrez l'adresse électronique et votre mot de passe pour votre compte Passport ou Hotmail, et cliquez sur **Connexion**. L'ouverture de la session peut prendre plusieurs minutes, selon votre vitesse de connexion.
- Pour fermer la session, cliquez sur **Menu > Déconnexion**.

### Pour ajouter ou supprimer des contacts

- Pour ajouter un contact, cliquez sur **Menu > Ajouter un contact** et suivez les instructions à l'écran.
- Pour supprimer un contact, sélectionnez le contact et cliquez sur **Menu > Supprimer un contact**.

### Pour envoyer un message instantané

1. Cliquez sur le contact auquel vous souhaitez envoyer un message.
2. Entrez votre message dans la zone d'entrée du texte en bas de l'écran et cliquez sur **Envoyer**.

**Remarque** Pour ajouter rapidement des phrases usuelles, cliquez sur **Menu > Mon texte** et sélectionnez une phrase dans la liste.

### Pour bloquer ou débloquer des contacts

- Pour bloquer l'affichage de votre état ou l'envoi de messages, sélectionnez le contact et cliquez sur **Menu > Bloquer**.
- Pour débloquer un contact, sélectionnez le contact et cliquez sur **Menu > Débloquer**.

### Pour modifier votre statut de Messenger

1. Cliquez sur votre propre nom en haut de l'écran.  
Votre statut actuel est indiqué par une puce dans la liste affichée.
2. Sélectionnez un statut (par exemple Parti(e) manger) dans la liste

### Pour changer votre nom affiché

1. Cliquez sur **Menu > Options**.
2. Dans **Mon surnom**, entrez le nom que vous souhaitez afficher aux autres dans MSN Messenger.
3. Cliquez sur **Terminé**.

## 6.4 Utiliser le Calendrier

Utilisez le Calendrier pour planifier des rendez-vous, y compris des réunions et d'autres événements. Vos rendez-vous du jour peuvent être affichés dans l'écran d'accueil. Si vous utilisez Outlook sur votre ordinateur, vous pouvez synchroniser les contacts entre votre téléphone et votre ordinateur. Le Calendrier peut également vous rappeler les rendez-vous avec un son ou une lumière clignotante, par exemple.

### Pour planifier un rendez-vous

1. Sur l'écran d'accueil, cliquez sur **Démarrer** > **Calendrier**.
2. Cliquez sur **Menu** > **Nouveau rendez-vous**.
3. Entrez les informations sur le rendez-vous.
4. Pour planifier un rendez-vous sur toute la journée, dans **Heure de fin**, sélectionnez **Journée entière**.
5. Cliquez sur **Terminé**.

**Remarque** Les événements sur toute la journée n'occupent pas de blocs de temps dans le Calendrier, au lieu de cela, ils apparaissent en bannière en haut du calendrier.

### Pour rendre un rendez-vous périodique

1. Sur l'écran d'accueil, cliquez sur **Démarrer** > **Calendrier**.
2. Cliquez sur le rendez-vous et cliquez sur **Modifier**.
3. Faites défiler à **Fréquence** et cliquez sur une des options de périodicité.
4. Cliquez sur **Terminé**.

### Pour afficher votre planification

Vous pouvez afficher votre planification en trois différents affichages : mois, semaine et agenda.

1. Sur l'écran d'accueil, cliquez sur **Démarrer** > **Calendrier**.
2. Faites l'une des choses suivantes :
  - Cliquez sur **Menu** > **Vue du mois**.
  - Cliquez sur **Menu** > **Vue de la semaine**.

- Cliquez sur **Menu > Aujourd'hui**, ou depuis la **Vue de la semaine** ou la **Vue du mois**, cliquez sur **Menu > Vue de l'agenda**.

### **Pour envoyer un rendez-vous du calendrier**

Vous pouvez envoyer un rendez-vous du calendrier à un autre téléphone par MMS.

1. Sur l'écran d'accueil, cliquez sur **Démarrer > Calendrier**.
2. Sélectionnez un rendez-vous, puis cliquez sur **Menu > Envoyer en vCalendar**.
3. Entrez le destinataire dans la ligne **À** du message MMS, puis cliquez sur **Envoyer**.

## **6.5 Utiliser les Contacts**

Les Contacts sont votre répertoire et stockage d'informations sur les personnes et entreprises avec lesquelles vous communiquez. Stockez les numéros de téléphones, les adresses électroniques, les adresses personnelles et toute autre information en rapport avec un contact, comme une date d'anniversaire ou de mariage. Vous pouvez également ajouter une photo ou affecter une tonalité à un contact.

Depuis la liste des contacts, vous pouvez communiquer rapidement avec les gens. Cliquez sur un contact dans la liste pour un résumé des informations de contact. De là, vous pouvez appeler ou envoyer un message.

Si vous utilisez Outlook sur votre ordinateur, vous pouvez synchroniser les contacts entre votre téléphone et votre ordinateur.

### **Pour créer un nouveau contact sur votre téléphone**

1. Sur l'écran d'accueil, cliquez sur **Démarrer > Contacts > Nouveau**.
2. Entrez les informations pour le nouveau contact.
3. Cliquez sur **Terminé**.



## Astuces

- Si quelqu'un qui n'est pas dans votre liste de contacts vous appelle ou vous envoie un message, vous pouvez créer un contact depuis l'historique Appels ou depuis le message en cliquant sur **Menu > Enreg. dans contacts**.
- Dans la liste des informations de contact, vous verrez où vous pouvez ajouter une image ou affecter une tonalité à un contact.

## Pour créer un nouveau contact sur votre carte SIM

1. Sur l'écran d'accueil, cliquez sur **Démarrer > Contacts > Menu > Nouveau contact SIM**.
2. Entrez les informations pour le nouveau contact et cliquez sur **Terminé**.

**Astuce** Pour gérer vos contacts sur la carte SIM, utilisez le Gestionnaire SIM (SIM Manager). Pour accéder au Gestionnaire SIM (SIM Manager), cliquez sur **Démarrer > Gestionnaire SIM (SIM Manager)**. Le Gestionnaire SIM (SIM Manager) permet de copier les contacts des Contacts vers la carte SIM, d'ajouter le contenu de la carte SIM dans les Contacts, d'afficher les informations sur le stockage de la carte SIM, d'éditer et de supprimer les contacts de la carte SIM et plus.

## Pour afficher et modifier les informations de contact

1. Sur l'écran d'accueil, cliquez sur **Démarrer > Contacts**.
2. Cliquez sur le contact dont vous souhaitez afficher les informations.
3. Pour modifier les informations, cliquez sur **Menu > Modifier**.
4. Lorsque vous avez fini les modifications, cliquez sur **Terminé**.

## Pour appeler un contact depuis la liste des contacts

1. Sur l'écran d'accueil, cliquez sur **Démarrer > Contacts**.
2. Cliquez sur le contact à appeler.
3. Appuyez sur PARLER () . Le numéro de téléphone par défaut du contact est composé.

**Astuce** Pour appeler un numéro de téléphone autre que celui par défaut, cliquez sur le contact, faites défiler au numéro que vous souhaitez appeler et appuyez PARLER () .

## Pour envoyer un message électronique depuis un contact

1. Sur l'écran d'accueil, cliquez sur **Démarrer** > **Contacts**.
2. Cliquez sur le contact.
3. Cliquez sur l'adresse de messagerie.
4. Sélectionnez le compte de messagerie à utiliser.
5. Entrez un objet, composez votre message et cliquez sur **Envoyer**.

#### **Pour envoyer un SMS à un contact**

1. Sur l'écran d'accueil, cliquez sur **Démarrer** > **Contacts**.
2. Cliquez sur le contact et cliquez sur **Menu** > **Envoyer un SMS**.
3. Composez votre message et cliquez sur **Envoyer**.

#### **Pour trouver un contact**

1. Sur l'écran d'accueil, cliquez sur **Démarrer** > **Contacts**.
2. Si vous n'êtes pas en affichage du Nom, cliquez sur **Menu** > **Afficher par** > **Nom**.
3. Faites l'une des choses suivantes :
  - Commencez à entrer un nom ou un numéro de téléphone du contact jusqu'à ce que le contact s'affiche. Lorsque vous appuyez un chiffre, par exemple 5, vous trouvez les noms qui commencent par J, K et L, ainsi que les numéros de téléphones commençant par 5. Le chiffre suivant appuyé continue à restreindre la recherche. Par exemple, pour trouver « Jean », appuyez 5, 3, 2, puis 6.
  - Filtrez la liste par catégories. Dans la liste des contacts, cliquez sur **Menu** > **Filtrer**. Puis cliquez sur une catégorie que vous avez affectée à un contact. Pour afficher tous les contacts de nouveau, sélectionnez **Tous les contacts**.
  - Trouvez le contact par société. Dans la liste des contacts, cliquez sur **Menu** > **Afficher par** et cliquez sur **Société**. Cliquez sur la société pour afficher les contacts qui y travaillent.

## Pour trouver un contact en ligne

En plus d'avoir des contacts sur votre téléphone, vous pouvez également accéder aux informations de contacts de la liste d'adresses globale (GAL) de votre organisation. La GAL est le carnet d'adresses qui contient toutes les adresses électroniques des utilisateurs, des groupes et des listes de distribution de votre organisation et qui est stockée sous Exchange Server. En y ayant un accès en ligne direct depuis votre téléphone, c'est rapide et facile pour vous de planifier une réunion et d'envoyer une demande de réunion immédiatement à tout le monde dans votre organisation.

L'accès à la GAL est disponible si votre organisation exécute Microsoft Exchange Server 2003 SP2 et si vous avez effectué votre première synchronisation avec Exchange Server.

1. Synchronisez avec Exchange Server si vous ne l'avez jamais fait.
2. Cliquez sur **Démarrer** > **Contacts** > **Menu** > **Afficher par** > **Nom**.
3. Faites l'une des choses suivantes :
  - Dans les Contacts, cliquez sur **Menu** > **Rechercher en ligne**.



- Dans un nouveau message, dans la zone **À**, cliquez sur **Menu** > **Ajouter un destinataire** > **Menu** > **Rechercher en ligne**.

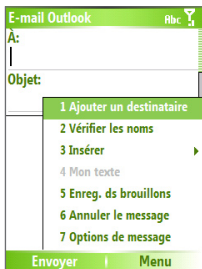

- Entrez le nom du contact et cliquez sur **Rechercher**. Sélectionnez un contact dans la liste des contacts et cliquez sur **Sélectionner**.



### Remarques

- Votre téléphone doit être configuré avec une connexion de données.
- Vous pouvez faire la recherche sur les informations suivantes à la condition qu'elles soient incluses dans la GAL de votre organisation : Prénom, Nom, Nom de courrier électronique, Nom affiché, Adresse de messagerie ou Emplacement du bureau.

### Pour filtrer la liste des contacts

Les contacts qui ont des catégories affectées sont affichés dans la liste lorsque vous filtrez par catégorie.

1. Sur l'écran d'accueil, cliquez sur **Démarrer** > **Contacts**.
2. Cliquez sur **Menu** > **Filtrer**.
3. Cliquez sur catégorie à filtrer.

### Pour affecter une tonalité à un contact

Pour identifier facilement qui vous appelle, vous pouvez affecter une tonalité à chaque contact.

1. Sur l'écran d'accueil, cliquez sur **Démarrer** > **Contacts**.
2. Cliquez sur le contact auquel vous souhaitez affecter une tonalité.
3. Cliquez sur **Menu** > **Modifier**.
4. Cliquez sur **Tonal. personnalisée** et sélectionnez la tonalité souhaitée.
5. Cliquez sur **Terminé**.

### Pour affecter une image à un contact

1. Sur l'écran d'accueil, cliquez sur **Démarrer** > **Contacts**.
2. Cliquez sur le contact.
3. Cliquez sur **Menu** > **Modifier**.
4. Cliquez sur **Image**.
5. Cliquez sur l'image que vous souhaitez ajouter.

### Pour envoyer les détails d'un contact

Vous pouvez envoyer une carte de contact à un autre téléphone par MMS.

1. Sur l'écran d'accueil, cliquez sur **Démarrer** > **Contacts**.
2. Sélectionnez un contact, puis cliquez sur **Menu** > **Envoyer comme vCard**.
3. Entrez le destinataire dans **À** du message MMS, puis cliquez sur **Envoyer**.

## 6.6 Utiliser les Tâches

Utilisez les Tâches pour vous rappeler des choses à faire. Une tâche peut se produire une fois ou de manière répétée (périodique). Vous pouvez définir des rappels pour vos tâches et vous pouvez les organiser en catégories. Vos tâches sont affichées dans une liste des tâches. Les tâches échues sont affichées en rouge.

### Pour créer une tâche

1. Sur l'écran d'accueil, cliquez sur **Démarrer** > **Tâches**.
2. Dans la zone **Ajoutez une tâche**, entrez le nom de la tâche et appuyez ENTRÉE.

### Remarques

- Vous pouvez synchroniser les informations sur votre téléphone avec votre ordinateur pour avoir une liste de tâches à jour dans les deux emplacements.
- Si vous créez une nouvelle tâche avec un rappel sur votre ordinateur et si vous synchronisez les tâches avec votre téléphone, le rappel sera émis au même moment qui a été défini sur votre ordinateur.

### Pour supprimer une tâche

1. Sur l'écran d'accueil, cliquez sur **Démarrer** > **Tâches**.
2. Sélectionnez la tâche, cliquez sur **Menu** > **Supprimer une tâche**.

### Pour trouver une tâche

1. Sur l'écran d'accueil, cliquez sur **Démarrer** > **Tâches**.
2. Dans la liste des tâches, faites l'une des choses suivantes :
  - Pour trier la liste, cliquez sur **Menu** > **Trier par** et cliquez sur une option de tri.
  - Pour filtrer la liste par catégorie, cliquez sur **Menu** > **Filtrer** et cliquez sur la catégorie que vous souhaitez afficher.

**Remarque** Les catégories n'apparaissent que dans les tâches qui sont synchronisées avec votre ordinateur.

**Astuce** Pour filtrer vos tâches encore plus, cliquez sur **Tâches actives** ou **Tâches achevées**.

### Pour marquer une tâche comme terminée

1. Sur l'écran d'accueil, cliquez sur **Démarrer** > **Tâches**.
2. Sélectionnez la tâche, cliquez sur **Terminé**.

## 6.7 Utiliser les Notes vocales

Utilisez les Notes vocales pour créer de brefs enregistrement vocaux. Les Notes vocales sont incluses dans la liste Toutes les Notes et sont nommées séquentiellement (Enregistrement1, Enregistrement2, ainsi de suite).

### Pour créer une note vocale

1. Sur l'écran d'accueil, cliquez sur **Démarrer** > **Notes vocales**.
2. Approchez le micro du téléphone de votre bouche.
3. Cliquez sur **Enregistrer** et dites votre note vocale.
4. Cliquez sur **Arrêter** pour arrêter l'enregistrement de votre note vocale.

### Pour supprimer une note vocale

1. Sur l'écran d'accueil, cliquez sur **Démarrer** > **Notes vocales**.
2. Sélectionnez la note vocale à supprimer.
3. Cliquez sur **Menu** > **Supprimer**.

**4. Cliquez sur **Oui**.**

**Astuce** Si vous supprimez une note vocale qui a un nom par défaut, par exemple Enregistrement1, ce nom devient disponible pour une nouvelle note vocale.

**Pour écouter une note vocale**

1. Sur l'écran d'accueil, cliquez sur **Démarrer** > **Notes vocales**.
2. Sélectionnez la note vocale à lire et appuyez ENTRÉE.

**Astuce** Pour arrêter l'écoute de la note vocale, cliquez sur **Arrêter** pendant la lecture de la note vocale.

**Pour utiliser une note vocale comme tonalité**

1. Sur l'écran d'accueil, cliquez sur **Démarrer** > **Notes vocales**.
2. Sélectionnez la note vocale et cliquez sur **Menu** > **Définir comme tonalité**.





# Chapitre 7

## Expérience multimédia

**7.1 Utiliser Appareil photo et Enregistreur vidéo**

**7.2 Utiliser Images et vidéos**

**7.3 Utiliser le Lecteur Windows Media**

**7.4 Utiliser le Gestionnaire MIDlet (MIDlet Manager)**

## 7.1 Utiliser Appareil photo et Enregistreur vidéo

Prendre des photos et filmer des séquences vidéo avec audio est facile avec l'appareil photo intégré à votre téléphone.

### Pour ouvrir Appareil photo ou Enregistreur vidéo

Faites l'une des choses suivantes :

- Sur l'écran d'accueil, cliquez sur **Démarrer** > **Appareil photo**.
- Sur l'écran d'accueil, cliquez sur **Démarrer** > **Enregistreur vidéo**.
- Appuyez le bouton APPAREIL PHOTO sur votre téléphone.

### Pour quitter Appareil photo ou Enregistreur vidéo

- Appuyez TERMINER (🔴).

### Pour capturer des photos et des séquences vidéo

Vous pouvez faire l'une des choses suivantes pour capturer des photos et des séquences vidéo :

- Cliquez sur **Capturer** sur l'écran Appareil photo pour prendre une photo. Également, cliquez sur **Capturer** pour commencer l'enregistrement vidéo, puis cliquez sur **Arrêter** pour interrompre l'enregistrement.
- Appuyez le bouton APPAREIL PHOTO une fois pour prendre une image fixe ou commencer l'enregistrement d'une séquence vidéo. Lors de la capture vidéo, vous pouvez également arrêter l'enregistrement vidéo en appuyant ce bouton.







## Modes de capture

Le programme Appareil photo permet de capturer des images et des séquences vidéo en utilisant les différents modes intégrés. Par défaut, Appareil photo s'ouvre dans le dernier mode de capture accédé. La barre de titre affiche le mode de capture actif.

### Pour changer le mode de capture

- Sur l'écran Appareil photo, cliquez sur **Menu** > **Mode de capture** et sélectionnez un mode de capture dans la liste.

Les modes de capture disponibles avec l'appareil photo sont les suivants :

| Mode de capture   | Fonction   |
|---|--|
| Photo (  )             | Capture les images fixes standard.   |
| Vidéo (  )             | Capture les séquences vidéo, avec ou sans audio.   |
| Vidéo MMS (  )         | Capture des séquences vidéo appropriées pour l'envoi par MMS.  |
| Image de Contacts (  ) | Capture une image fixe appropriée pour l'affecter comme photo d'identification à un contact.                         |
| Thème Photo(  )        | Capture des images fixes et les place dans des cadres.   |
| Sports (  )            | Capture une séquence d'images fixes (3 à 5 trames) automatiquement pendant une courte durée à une fréquence définie. |



En utilisant les modes de capture ci-dessus, l'appareil photo de votre appareil capture les fichiers dans les formats suivants :

| Type de capture | Format  |
|-----------------|---|
| Image fixe      | JPEG  |
| Vidéo           | Motion-JPEG AVI (.avi)<br>MPEG-4 (.mp4)<br>H.263 ligne de base (.3gp) |
| Vidéo MMS       | MPEG-4 (.mp4)<br>H.263 ligne de base (.3gp)                           |

## Icônes et témoins du mode et témoins

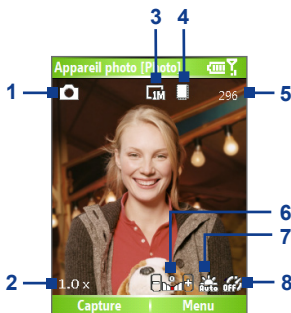
### L'écran Appareil photo [Photo]



- 1 Mode de capture.** Indique le mode de capture actuel.
- 2 Taux de zoom.** Indique le taux de zoom actuel. Appuyez NAVIGATION haut ou bas pour augmenter ou diminuer le niveau de zoom.
- 3 Résolution.** Indique la taille de l'image ou de la vidéo actuelle sur la base de la résolution choisie. Pour une liste des résolutions disponibles, voir « Utiliser le zoom ».
- 4 Stockage.** Indique où les images et les séquences vidéo capturées seront enregistrées. L'icône  indique la mémoire principale du téléphone. L'icône  indique la carte de stockage.
- 5 Témoin d'informations restantes.** Dans Photo, Image de Contacts, Thème Image et Sports, ceci indique le nombre restant de prises des images que vous pouvez effectuer sur la base des paramètres actuels. Dans les modes Vidéo et Vidéo MMS, ceci donne la durée restante pouvant être enregistrée. Lors de l'enregistrement vidéo, ceci donne la durée enregistrée.
- 7 Valeur d'exposition (EV).** Permet d'ajuster la valeur d'exposition de -2 EV à +2 EV (incréments of 0,5) en appuyant NAVIGATION gauche ou droite.

- 8 Balance des blancs.** Indique le paramètre actuel de la balance des blancs.

☀️ : Auto ; ☀️ : Lumière du jour ; 🌙 : Nuit ; 🌟 : Incandescent ;  
 💡 : Fluorescent.

- 9 Retardateur.** Indique le paramètre actuel du retardateur pendant la capture des images. Cliquez sur **Menu > Retardateur** pour sélectionner le paramètre du retardateur (**Désactivé, 2 secondes** ou **10 secondes**).

### L'écran Appareil photo [Vidéo]



État d'enregistrement

Le témoin État d'enregistrement affiche un témoin rouge clignotant lorsque l'enregistrement vidéo est en cours.

### L'écran Appareil photo [Thème Image]

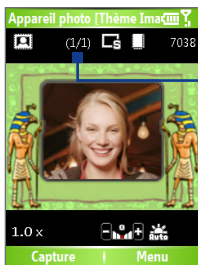

État du modèle

L'État du modèle affiche le nombre actuel et total des photos qui peuvent être prises en utilisant le modèle sélectionné.

## L'écran de Confirmation





Après la capture d'une image ou l'enregistrement vidéo, l'écran de Confirmation permet de décider l'action pour l'image/vidéo.



Modes Photo, Vidéo,  
Vidéo MMS et Thème  
Photo

Mode Image de Contacts

Mode Sports

| Icône   | Fonction  |
|---|---|
|  | <b>Retour.</b> Cliquez pour retourner à l'écran Appareil photo.   |
|  | <b>Supprimer.</b> Cliquez pour supprimer l'image ou la séquence vidéo capturée.   |
|  | <b>Envoyer.</b> Cliquez pour envoyer l'image ou la séquence vidéo à quelqu'un via courrier électronique ou MMS.   |
|  | <b>Afficher.</b> Cliquez pour basculer vers Images et vidéos pour afficher l'image fixe ou pour basculer vers le Lecteur Windows Media pour lire la séquence vidéo. |
|  | <b>Affecter aux Contacts.</b> Cliquez pour associer la photo à un contact sélectionné.  |

**Remarque** Après avoir pris des photos en mode **Sports**, le nombre total de prises consécutives est affiché dans le coin inférieur droit de l'écran de Confirmation. Appuyez NAVIGATION haut ou bas pour parcourir la séquence des photos.

## Modes de capture Image fixe

Lors de l'utilisation des modes de capture Image fixe, tels que Photo, Image de Contacts, Thème Photo et Sports, vous pouvez capturer une seule image fixe en cliquant sur **Capturer**. Vous pouvez également appuyer le bouton ENTRÉE sur le contrôle de NAVIGATION pour capturer l'image. Les images fixes sont capturées et enregistrées au format JPEG.

Lors de la capture d'une image en mode de capture Thème Photo, vous pouvez sélectionner un modèle prédéfini. Pour parcourir et choisir parmi différents modèles, cliquez sur **Menu > Modèle** sur l'écran Appareil photo pour sélectionner un modèle. Selon le modèle choisi, il peut être nécessaire de prendre une ou plusieurs photos pour le modèle.

## Utiliser le mode de capture Vidéo

Lors de l'utilisation du mode de capture Vidéo, vous pouvez cliquer sur Capturer ou appuyer le bouton ENTRÉE pour commencer l'enregistrement d'une séquence vidéo (avec audio si souhaité). Pour arrêter l'enregistrement, cliquez sur Arrêter ou appuyez le bouton ENTRÉE nouveau. Votre téléphone affiche la première image de la séquence vidéo par défaut sur l'écran de Confirmation.

Avant de capturer une séquence vidéo, cliquez sur **Menu > Avancés > Format de Capture** sur l'écran Appareil photo pour spécifier le format de fichier. Vous pouvez définir le format de codage sur Motion-JPEG AVI, MPEG-4 ou H.263. Vous pouvez spécifier la limite d'enregistrement en terme de durée ou de taille de fichier en cliquant sur **Menu > Avancés > Limite d'enregistrement**. Pour modifier la résolution vidéo, cliquez sur **Menu > Paramètres de capture > Résolution**.

## Utiliser le mode de capture Vidéo

Lors de l'utilisation du mode de capture Vidéo MMS, cliquez sur **Capturer** sur l'écran Appareil photo pour commencer la capture d'une séquence vidéo. Vous pouvez également appuyer le bouton ENTRÉE pour commencer l'enregistrement d'une séquence vidéo (avec audio si souhaité). Pour arrêter l'enregistrement, cliquez sur Arrêter ou appuyez le bouton ENTRÉE nouveau.

La durée d'enregistrement de la vidéo MMS est fixe. L'enregistrement s'arrête automatiquement lorsque la durée prédéfinie est atteinte. Cependant, vous pouvez arrêter manuellement l'enregistrement de la vidéo à tout moment. Le témoin de durée dans le coin supérieur droit de l'écran indique la limite de temps.

Vous pouvez spécifier le format de codage sur H.263 ou MPEG-4 sur l'écran en cliquant sur **Menu** > **Avancés** > **Format de capture**. Cependant, le format idéal est H.263 (3GP).

Après avoir capturé le fichier vidéo, cliquez sur l'icône Envoyer (✉) pour envoyer le fichier via MMS.

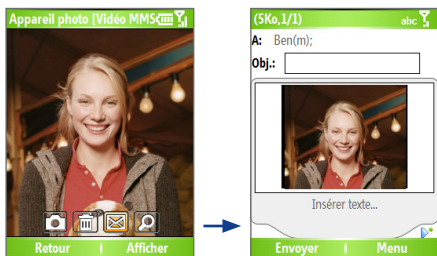

## Utiliser le zoom

Avant de capturer une image fixe ou une séquence vidéo, vous pouvez d'abord effectuer un zoom avant pour rendre l'objet à l'objectif plus proche et vous pouvez effectuer un zoom arrière pour rendre l'objet plus éloigné. Dans tous les modes de capture, appuyez NAVIGATION haut pour un zoom avant ou NAVIGATION bas pour un zoom arrière. Vous pouvez également cliquer sur **Menu** > **Zoom** pour sélectionner un taux de zoom.

La plage de zoom de l'appareil photo pour une image ou une vidéo dépend du mode de capture et de la taille de capture. Le tableau suivant donne un résumé.

Veillez noter que les tailles de capture disponibles pour certains formats de capture varient également d'un mode de capture à un autre. La plage de zoom a été calculée sur la base du taux suivant :

- x1,0 = taille normale (aucun zoom)
- x2,0 = agrandissement double
- x4,0 = agrandissement quadruple
- x8,0 = agrandissement octuple



| Mode de capture    | Résolution  | Plage de zoom                                     |
|--------------------|---|---|
| Vidéo et Vidéo MMS | Petite (128 x 96)<br>Moyenne (176 x 144) (par défaut) | x1,0 à x2,0                                       |
| Photo              | Petite (160 x 120)                                    | x1,0 à x8,0                                       |
|                    | Moyenne (320 x 240)                                   | x1,0 à x4,0                                       |
|                    | Grande (640 x 480)                                    | x1,0 à x2,0                                       |
|                    | 1M (1280 x 1024) (par défaut)                         | x1,0 à x2,0                                       |
| Image de Contacts  | Petite (240 x 266)                                    | x1,0 à x4,0*                                      |
|                    | Moyenne (240 x 320)                                   | x1,0 à x4,0                                       |
|                    | Grande (480 x 640) (par défaut)                       | x1,0 à x2,0                                       |
| Thème Photo        | Déterminé par le modèle actuel                        | Dépend de la taille du modèle actuellement chargé |
| Sports             | Petite (160 x 120)                                    | x1,0 à x8,0                                       |
|                    | Moyenne (320 x 240)                                   | x1,0 à x4,0                                       |
|                    | Grande (640 x 480) (par défaut)                       | x1,0 à x2,0                                       |

## Utiliser le menu Appareil photo

En cliquant sur **Menu** sur l'écran Appareil photo vous pouvez sélectionner différents modes de capture et personnaliser différents paramètres pour chaque mode. Le tableau suivant donne une liste des options générales dans le Menu.

| Option                       | Permet de   |
|------------------------------|---|
| <b>Retardateur</b>           | Sélectionner l'option Retardateur pour capturer les images : <b>Désactivé, 2 secondes</b> ou <b>10 secondes</b> . La sélection de <b>2 secondes</b> ou <b>10 secondes</b> retarde la capture du délai spécifié après avoir appuyé sur ENTRÉE. |
| <b>Modèle</b>                | Disponible seulement en mode Thème Photo. Permet de sélectionner un modèle pour utilisation en mode Thème Photo.  |
| <b>Paramètres des sports</b> | Disponible seulement en mode Sports. L'option <b>Vitesse de capture</b> détermine l'intervalle entre les prises. L'option <b>Instantanés</b> détermine le nombre de prises pour un seul appui sur ENTRÉE.                                     |
| <b>Zoom</b>                  | Effectuer un zoom avant ou un zoom arrière dans l'image ou la vidéo à capturer.   |

| Option                       | Permet de   |
|------------------------------|---|
| <b>Balance des blancs</b>    | Spécifier le paramètre de la balance des blancs entre <b>Auto</b> , <b>Lumière du jour</b> , <b>Nuit</b> , <b>Incandescent</b> et <b>Fluorescent</b> pour correspondre à l'éclairage ambiant.                                     |
| <b>Paramètres de capture</b> | Choisir la résolution à utiliser et définir l'emplacement de stockage (téléphone ou carte de stockage) pour les fichiers capturés. Lors de la capture d'images, vous pouvez également définir la Qualité et activer l'Horodatage. |
| <b>Mode de capture</b>       | Basculer entre différents modes de capture, tels que Photo, Vidéo, Image de Contacts et plus. Pour des détails, voir « Modes de capture » plus avant dans ce chapitre.  |
| <b>Effet</b>                 | Choisir un effet spécial, tel que <b>Niveau de gris</b> , <b>Sépia</b> ou <b>Froid</b> pour appliquer à vos photos et séquences vidéo.  |
| <b>Avancés</b>               | Accéder à d'autres paramètres qui permettent de personnaliser les fonctions Appareil photo ou Enregistreur vidéo. Pour des détails, voir la section suivante « Paramètres avancés du menu Appareil photo ».                       |
| <b>Images et vidéos</b>      | Ouvrir le programme Images et vidéos.   |

### Paramètres avancés du menu Appareil photo

- **Format de capture.** Spécifiez le format de fichier pour l'image ou la vidéo.
- **Son du déclencheur.** Choisissez si vous souhaitez ou non que l'appareil photo produise un son de déclencheur lorsque vous appuyez sur le bouton ENTRÉE pour prendre des photos ou enregistrer des séquences vidéo.
- **Durée de confirmation.** Définissez une durée pour afficher l'image ou la vidéo capturée sur l'écran de Confirmation avant de l'enregistrer automatiquement et de retourner à l'écran de l'Appareil photo en direct. Sélectionnez **Pas de limite** si vous ne souhaitez pas imposer une limite de temps.
- **Ajustement du scintillement.** Lors des prises de vue en intérieur, le scintillement sur l'écran de l'appareil photo peut être dû à des différences entre le taux de balayage vertical de l'affichage de l'appareil photo et la fréquence de scintillement de la lumière fluorescente. Pour réduire la fréquence, vous pouvez modifier le paramètre d'ajustement du scintillement sur Auto ou sur la fréquence appropriée (**50Hz** ou **60Hz**) du pays où votre appareil est utilisé.

- **Plein écran (images fixes seulement).** Définissez l'affichage de l'écran Appareil photo selon votre préférence. Sélectionnez **Activé** pour utiliser le plein écran lors de la prise de photos. L'image résultante couvrira une zone plus large de votre scène que ce que vous voyez à l'écran. Sélectionnez **Désactivé** pour cadrer votre sujet ou scène exactement comme ce que vous voyez à l'écran.
- **Enregistrer avec audio (Vidéo et Vidéo MMS seulement).** Sélectionnez **Activé** pour enregistrer l'audio avec les séquences vidéo enregistrées. Ceci est sélectionné par défaut. Si vous sélectionnez **Désactivé**, puis capturez une séquence vidéo, elle n'aura pas d'audio.
- **Contrôles.** Sélectionnez **Afficher** ou **Masquer** pour afficher ou masquer les témoins sur l'écran Appareil photo.
- **Préfixe.** Spécifiez comment nommer les images et les séquences vidéo capturées. Lorsque **Par défaut** est sélectionné, le nom du fichier de chaque nouveau fichier image capturé est défini en « IMAGE » ou « VIDEO » suivi d'un numéro en séquence, par exemple : IMAGE\_001.jpg. Vous pouvez choisir de nommer les fichiers en utilisant la **Date** ou les **Date et heure** actuelles comme préfixe.
- **Compteur.** Par défaut, les fichiers image ou vidéo capturés sont nommés avec un préfixe et des nombres en séquence, tels que 001, 002 et ainsi de suite. Pour réinitialiser le décompte à 001 pour vos fichiers capturés, sélectionnez **Réinitialiser**.
- **Limite d'enregistrement (Vidéo et Vidéo MMS seulement).** Spécifiez la durée ou la taille de fichier maximum pour l'enregistrement.
- **Dossier des modèles (Thème Photo seulement).** Par défaut, les modèles sont stockés dans le dossier \My Documents\Modèles sur la **Mémoire principale** de l'appareil. Si vous transférez des modèles sur la carte de stockage, définissez cette option sur **Principal + carte** pour spécifier que les modèles sont stockés à la fois dans la mémoire principale et la carte de stockage.
- **Ajuster.** Cette option permet d'ajuster les propriétés d'affichage de l'appareil photo, telles que **Contraste**, **Saturation**, **Teinte** et **Netteté**. Appuyez NAVIGATION haut et bas pour sélectionner la propriété et appuyez NAVIGATION gauche et droite pour changer la valeur.

## 7.2 Utiliser Images et vidéos

Le programme Images et vidéos permet d'afficher les images et de lire les fichiers d'animation GIF et les séquences vidéo sur votre téléphone. Vous pouvez également afficher les images sous forme de diaporama, les transmettre, les envoyer via un programme de messagerie, les modifier ou les définir comme arrière-plan dans l'écran d'accueil.

### Pour copier une photo ou une séquence vidéo vers votre appareil

Vous pouvez copier les images depuis votre ordinateur et les afficher sur votre téléphone.

- Copiez les images et les fichiers vidéo depuis votre ordinateur ou une carte de stockage vers le dossier Mes images sur votre téléphone.

Pour plus d'informations sur la copie des fichiers depuis votre ordinateur vers votre téléphone, voir l'aide d'ActiveSync sur votre ordinateur.

**Remarque** Vous pouvez également copier des images et des fichiers vidéo depuis votre ordinateur vers votre téléphone en utilisant une carte mémoire. Insérez la carte mémoire dans le connecteur de carte mémoire sur votre téléphone, puis copiez les depuis votre ordinateur vers le dossier que vous avez créé sur la carte mémoire.



Images et vidéos

### Pour afficher les images

1. Sur l'écran d'accueil, cliquez sur **Démarrer** > **Images et vidéos**.

Les images dans le dossier Mes images apparaissent sous forme de miniatures par défaut.

2. Sélectionnez une image et cliquez sur **Afficher**.

Si vous ne pouvez pas trouver une image dans le dossier par défaut Mes images, cliquez sur **Menu > Dossiers > Mon appareil pour aller aux autres dossiers**.

### Pour lire fichiers d'animation GIF

1. Sur l'écran d'accueil, cliquez sur **Démarrer > Images et vidéos**.
2. Sélectionnez le fichier d'animation GIF et cliquez sur **Afficher**.

### Pour lire les vidéos

1. Sur l'écran d'accueil, cliquez sur **Démarrer > Images et vidéos**.  
Les fichiers vidéo apparaissent sous forme de miniatures avec un icône .
2. Sélectionnez une vidéo et cliquez sur **Lecture** pour la lire avec le Lecteur Windows Media intégré.

### Pour afficher un diaporama

Vous pouvez afficher vos images sous forme de diaporama sur votre téléphone. Les images sont affichées en plein écran avec un intervalle de 5 secondes entre les diapositives.

1. Sur l'écran d'accueil, cliquez sur **Démarrer > Images et vidéos**.
2. Cliquez sur **Menu > Afficher le diaporama**.

**Remarque** Vous pouvez spécifier comment les images sont dimensionnées pour optimiser leur affichage dans un diaporama. Cliquez sur **Menu > Options**, sélectionnez **Diaporama** et choisissez **Portrait ou Paysage**. Vous pouvez même configurer votre téléphone pour afficher un écran de veille lorsque votre téléphone est connecté à l'ordinateur et est inactif pendant 2 minutes.

### Pour démarrer l'appareil photo depuis Images et vidéos

- Sur le dossier Mes images, cliquez sur **Appareil photo**.

### Pour supprimer une image ou une séquence vidéo

- Sélectionnez une image ou une séquence vidéo sur l'écran Images et vidéos et cliquez sur **Menu > Supprimer**. Cliquez sur **Oui** pour confirmer la suppression.

### Pour modifier une image

Vous pouvez faire pivoter, rogner et ajuster la luminosité et le contraste des couleurs de vos images.

1. Sur l'écran d'accueil, cliquez sur **Démarrer > Images et vidéos**.
2. Sélectionnez l'image que vous souhaitez modifier et cliquez sur **Afficher**.
3. Cliquez sur **Menu > Édition**, et faites l'une des choses suivantes :
  - Pour faire pivoter l'image de 90 degrés, cliquez sur **Menu > Faire pivoter**.
  - Pour découper une image, cliquez sur **Menu > Découper**. Puis faites glisser le curseur pour le positionner au premier coin de la zone de découpe et cliquez sur **Suivant**. Sélectionnez le second coin avec la zone de découpe et cliquez sur **Terminer** ou cliquez sur **Précédent** pour retourner à l'écran précédent et sélectionnez à nouveau.
  - Pour ajuster automatiquement les niveaux de luminosité et de contraste d'une image, cliquez sur **Menu > Correction automatique**.
4. Cliquez sur **Menu > Enregistrer sous** pour enregistrer l'image modifiée avec un nouveau nom ou dans un nouvel emplacement.

**Remarque** Pour annuler une édition, cliquez sur **Menu > Annuler**. Pour annuler toutes les éditions non enregistrées faites à l'image, cliquez sur **Menu > Annuler**.

### Pour définir une image comme arrière-plan de l'écran d'accueil

1. Sur l'écran d'accueil, cliquez sur **Démarrer > Images et vidéos**.
2. Sélectionnez l'image à définir en arrière-plan.
3. Cliquez sur **Afficher**.
4. Cliquez sur **Menu > Util. comme écran d'accueil**.
5. Sélectionnez la zone d'affichage et cliquez sur **Suivant**.
6. Ajustez la transparence. Sélectionnez un pourcentage plus élevé pour une image plus transparente ou un pourcentage plus faible pour une image plus opaque.
7. Cliquez sur **Terminer**.

## Pour envoyer les images et les clips vidéo via courrier électronique

Vous pouvez envoyer les images et les clips vidéo vers d'autres téléphones via courrier électronique.

1. D'abord, configurez la Messagerie pour l'envoi et la réception des messages.
2. Sur l'écran Images et vidéos, sélectionnez l'élément que vous souhaitez envoyer.
3. Cliquez sur **Menu** > **Envoyer**.
4. Dans l'écran Messagerie, sélectionnez **E-mail Outlook**, puis cliquez sur **Sélectionner**.  
Un nouveau message est créé avec l'élément joint.
5. Entrez le nom du destinataire et l'objet et cliquez sur **Envoyer**.  
Le message sera envoyé lors de la prochaine synchronisation de votre téléphone.

**Remarque** Les images et les séquences vidéo sont enregistrées automatiquement avant d'être envoyées.

## Pour émettre les images

Vous pouvez émettre une image vers vos amis ou un membre de votre famille avec la technologie infrarouge.

1. Sur l'écran d'accueil, cliquez sur **Démarrer** > **Images et vidéos**.
2. Sélectionnez l'image que vous souhaitez émettre.
3. Cliquez sur **Menu** > **Émettre via IR**.
4. Sélectionnez l'appareil vers lequel envoyer l'image.
5. Cliquez sur **Émettre via IR**.

## Pour affecter des images aux contacts

Vous pouvez affecter une image à un contact pour pouvoir identifier facilement le contact à tout moment.

1. Sur l'écran d'accueil, cliquez sur **Démarrer** > **Images et vidéos**.
2. Sélectionnez l'image que vous souhaitez affecter à un contact.
3. Cliquez sur **Menu** > **Enregistrer dans les contacts**.
4. Sélectionnez le contact et cliquez sur **Sélectionner**.

### Pour personnaliser les options des images

1. Sur l'écran d'accueil, cliquez sur **Démarrer** > **Images et vidéos**.
2. Sélectionnez l'image pour laquelle vous souhaitez configurer les options avancées.
3. Cliquez sur **Menu** > **Options**.
4. Sélectionnez **Général** ou **Diaporama** sur l'écran Options, puis appuyez ENTRÉE.

La sélection de **Général** dans l'écran Options permet d'effectuer les opérations suivantes :

- Diminuer la taille de l'image pour que les photos puissent être envoyées plus rapidement par courrier électronique.
- Définir la direction pour faire pivoter une image.

La sélection de **Diaporama** dans l'écran Options permet d'effectuer les opérations suivantes :

- Configurer les paramètres d'affichage pendant les diaporamas.
- Activer l'écran de veille.

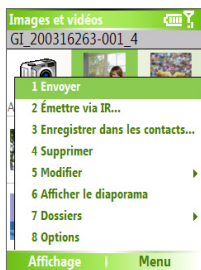

**Menu Images et vidéos**



## 7.3 Utiliser le Lecteur Windows Media

Vous pouvez utiliser le Lecteur Microsoft® Windows Media™ Mobile pour Smartphone pour lire des fichiers vidéo qui sont stockés sur votre téléphone ou un réseau, par exemple un site Web.

Dans cette documentation, la version du Lecteur Windows Media pour les ordinateurs sous Windows est appelée le « Lecteur de bureau » et la version pour Smartphone est appelée le « Lecteur de l'appareil ».

Voici les formats de fichiers qui sont pris en charge par cette version du Lecteur Windows Media Mobile.

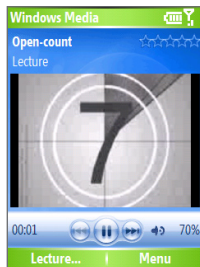

### Formats pris en charge

### Extensions de fichiers

#### Vidéo

- |                       |            |
|-----------------------|------------|
| • Vidéo Windows Media | .wmv, .asf |
| • MPEG4 profil simple | .mp4       |
| • H.263               | .3gp       |
| • Film JPEG           | .avi       |

#### Audio

- |                       |                   |
|-----------------------|-------------------|
| • Audio Windows Media | .wma              |
| • MP3                 | .mp3              |
| • MIDI                | .mid, .midi, .rmi |
| • AMR bande étroite   | .amr              |
| • AMR bande large     | .awb              |
| • AAC                 | .m4a              |

## À propos des contrôles

Par défaut, ces boutons matériels sont affectés aux fonctions du Lecteur Windows Media Mobile.

| Pour   | Appuyez                       |
|--|-------------------------------|
| Lecture ou pause                                 | ENTRÉE                        |
| Passer à un fichier précédent                    | NAVIGATION gauche             |
| Passer au fichier suivant                        | NAVIGATION droite             |
| Augmenter le volume                              | NAVIGATION haut               |
| Diminuer le volume                               | NAVIGATION bas                |
| Activer ou désactiver le son rapidement (muet)   | #                             |
| Basculer en plein écran pendant la lecture vidéo | 0                             |
| Changer de taux                                  | *                             |
| Avance rapide dans un fichier                    | NAVIGATION droite (maintenir) |
| Rembobiner un fichier                            | NAVIGATION gauche (maintenir) |

## À propos des écrans et des menus

Le Lecteur Windows Media a trois écrans principaux :

**Écran Lecture.** L'écran par défaut qui affiche les commandes de lecture (telles que Lecture, Pause, Suivant, Précédent et Volume) et la fenêtre vidéo. Vous pouvez changer l'apparence de cet écran en choisissant une apparence différente.

**Écran Lecture en cours.** L'écran qui affiche la sélection Lecture en cours. Cette sélection spéciale indique le fichier actuellement lu et les fichiers en attente pour être lus ensuite.

**Écran Bibliothèque.** L'écran qui permet de trouver rapidement vos fichiers audio, fichiers vidéo et sélections. Il contient des catégories telles que Ma musique, Mes vidéos, Ma TV et Mes sélections.

En bas de chaque écran se trouve un menu qui s'appelle **Menu**. Les commandes de ce menu changent selon l'écran qui est affiché.

## Menu de l'écran Lecture

Lorsque l'écran Lecture est affiché, ces options apparaissent sur le **Menu**.

| Option  | Permet de  |
|---|--|
| <b>Bibliothèque</b>                                     | Afficher l'écran Bibliothèque pour que vous puissiez choisir un fichier à lire.  |
| <b>Lecture/Pause</b>                                    | Démarrer ou faire une pause de la lecture.   |
| <b>Arrêter</b>  | Arrêter la lecture.  |
| <b>Répéter/Lecture aléatoire &gt; Lecture aléatoire</b> | Lire les éléments dans la sélection Lecture en cours dans un ordre aléatoire.  |
| <b>Répéter/Lecture aléatoire &gt; Répéter</b>           | Lire les éléments dans la sélection Lecture en cours de manière répétée.   |
| <b>Plein écran</b>                                      | Lors de la lecture d'une vidéo, elle est affichée en utilisant l'écran entier.   |
| <b>Options</b>  | Ajuster les différentes options du Lecteur Windows Media Mobile, telles que le réseau, l'apparence et les options des boutons matériels. |
| <b>Propriétés</b>                                       | Afficher les informations sur le fichier actuel en lecture.  |
| <b>À propos de</b>                                      | Afficher des informations sur le Lecteur Windows Media, telles que le numéro de version.   |

### Menu de l'écran Lecture en cours

Lorsque l'écran Lecture en cours est affiché, ces options apparaissent sur le **Menu**.

| Option  | Permet de   |
|---|---|
| <b>Bibliothèque</b>                                     | Afficher l'écran Bibliothèque pour que vous puissiez choisir un fichier à lire.   |
| <b>Monter</b>   | Déplacer l'élément sélectionné vers le haut dans l'ordre de la sélection.   |
| <b>Descendre</b>  | Déplacer l'élément sélectionné vers le bas dans l'ordre de la sélection.  |
| <b>Supprimer de la sélection</b>                        | Supprimer l'élément sélectionné de la sélection.  |
| <b>Répéter/Lecture aléatoire &gt; Lecture aléatoire</b> | Lire les éléments dans la sélection Lecture en cours dans un ordre aléatoire.   |
| <b>Répéter/Lecture aléatoire &gt; Répéter</b>           | Lire les éléments dans la sélection Lecture en cours de manière répétée.  |
| <b>Supprimer sélect. en cours</b>                       | Supprimer tous les éléments de la sélection Lecture en cours.   |
| <b>Détails de l'erreur</b>                              | Afficher des informations sur les erreurs au sujet de l'élément sélectionné (un point d'explication apparaît avant le nom de l'élément si des informations sur les erreurs sont disponibles). |
| <b>Propriétés</b>                                       | Afficher les informations sur le fichier sélectionné.   |

## Menu de l'écran Bibliothèque

Lorsque l'écran Bibliothèque est affiché, ces options apparaissent sur le **Menu**.

| Option                                       | Permet de   |
|--|---|
| <b>Mise en attente</b>                       | Ajouter l'élément sélectionné à la fin de la sélection actuelle (Lecture en cours).   |
| <b>Supprimer de la bibliothèque</b>          | Supprimer l'élément sélectionné de la bibliothèque.   |
| <b>Lecture en cours</b>                      | Afficher la sélection Lecture en cours.   |
| <b>Bibliothèque &gt; nom de bibliothèque</b> | Passer d'une bibliothèque à une autre, par exemple entre <b>Mon appareil</b> et <b>Carte de stockage</b> .                        |
| <b>Mettre à jour la bibliothèque</b>         | Ajouter de nouveaux éléments à la bibliothèque en cherchant votre téléphone ou carte de stockage.                                 |
| <b>Ouvrir un fichier</b>                     | Trouver et lire des fichiers qui sont stockés sur votre téléphone ou carte de stockage mais qui ne sont pas dans la bibliothèque. |
| <b>Ouvrir une URL</b>                        | Lire un fichier sur un réseau, tel qu'Internet.   |
| <b>Propriétés</b>                            | Afficher les informations sur le fichier sélectionné.   |

## À propos des licences et des fichiers protégés

Certains contenus (tels que les fichiers média numériques téléchargés sur Internet, les pistes des CD et les vidéos) ont des licences associées qui les protègent contre la distribution ou le partage illégale. Les licences sont créées et gérées en utilisant la DRM (gestion des droits numériques), qui est la technologie permettant de sécuriser le contenu et de gérer les droits d'accès. Certaines licences peuvent vous empêcher de lire des fichiers qui ont été copiés sur votre téléphone. Les fichiers auxquels des licences sont associées sont appelés des « *fichiers protégés* ».

Si vous souhaitez copier un fichier protégé de votre ordinateur à votre téléphone, utilisez le Lecteur de bureau pour synchroniser le fichier avec votre téléphone (au lieu de faire glisser le fichier d'un dossier sur votre ordinateur vers un dossier sur votre téléphone, par exemple). Cela assurera que la licence est copiée avec le fichier protégé. Pour plus d'informations sur la synchronisation des fichiers vers votre téléphone ou d'autres appareils mobiles, voir l'aide du Lecteur de bureau.

**Remarque** Vous pouvez afficher l'état de protection d'un fichier en vérifiant les propriétés du fichier (**Menu > Propriétés**).

## Copier les fichiers vers votre téléphone

Utilisez la fonction **Sync** dans la version de bureau du Lecteur Windows Media pour synchroniser (copier) les fichiers média numériques de votre ordinateur à votre téléphone. L'utilisation de **Sync** assure que les fichiers protégés et la pochette d'album (pour les apparences) sont copiés vers votre téléphone correctement.

### Pour synchroniser le contenu vers votre téléphone automatiquement

1. Sur votre ordinateur, démarrez le Lecteur Windows Media.
2. Insérez une carte de stockage de 32 Mo ou plus dans votre téléphone, puis connectez votre téléphone à votre ordinateur.
3. Si vous n'avez pas configuré de synchronisation entre votre téléphone et votre ordinateur, l'assistant de configuration du périphérique s'ouvre sur votre ordinateur.
4. Dans l'assistant, cliquez sur **Automatique**, cochez la case **Personnaliser les sélections qui seront synchronisées**, puis sélectionnez les sélections que vous souhaitez synchroniser.
5. Cliquez sur **Terminer**.
6. La synchronisation des fichiers vers votre téléphone commence. Lors de la prochaine connexion de votre téléphone à votre ordinateur lorsque la version de bureau du Lecteur Windows Media est exécutée, la synchronisation commencera automatiquement.

### Pour synchroniser et copier le contenu vers votre téléphone manuellement

1. Si vous n'avez pas configuré de synchronisation entre votre téléphone et votre ordinateur, suivez les étapes 1 à 5 dans « Pour synchroniser le contenu vers votre téléphone automatiquement », à l'exception que vous devez cliquer sur **Manuel**.
2. Pour choisir les fichiers à synchroniser et copier sur votre téléphone, procédez comme suit :
  - Cliquez sur l'onglet **Bibliothèque**.
  - Dans le panneau le plus à droite, cliquez sur la liste déroulante et sélectionnez **Liste de synchronisation**.
  - Dans la liste du panneau le plus à gauche, choisissez une sélection.

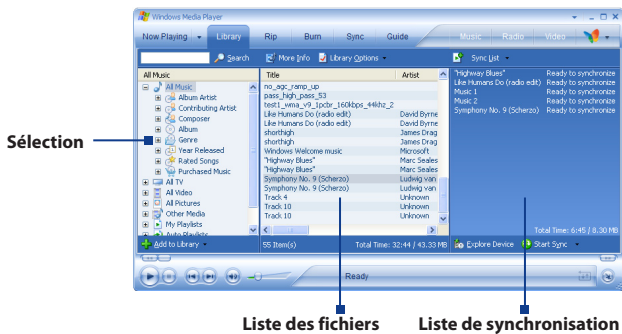

- Dans la liste des fichiers qui est le panneau du milieu, faites une sélection multiple des fichiers, puis faites les glisser vers la Liste de synchronisation.
- Cliquez sur le bouton **Démarrer Sync** en bas de la Liste de synchronisation.

### Remarques

- Utilisez toujours la version de bureau du Lecteur Windows Media 10 pour synchroniser (copier) les fichiers vers votre téléphone. Par exemple, n'utilisez pas l'Explorateur Windows pour glisser-déplacer les fichiers de votre ordinateur vers votre téléphone.
- Synchronisez toujours les fichiers vers une carte de stockage insérée dans votre téléphone. Ne synchronisez pas vers une carte de stockage insérée dans un lecteur de cartes de stockage.
- Les fichiers audio sont copiés plus rapidement si le Lecteur de bureau est configuré pour définir automatiquement le niveau de qualité pour les fichiers audio copiés vers votre téléphone. Pour plus d'informations, voir l'aide du Lecteur de bureau.
- La version de bureau du Lecteur Windows Media 10 n'est disponible que pour les ordinateurs utilisant Windows XP. Si vous n'utilisez pas Windows XP sur votre ordinateur, utilisez la fonction **Copier sur un CD ou un appareil mobile** du Lecteur Windows Media 9 pour copier vos fichiers audio et fichiers vidéo vers votre téléphone.
- La version de bureau du Lecteur Windows Media 9 n'a pas autant de fonctions que la version de bureau du Lecteur Windows Media 10. Par

exemple, la version de bureau du Lecteur Windows Media 9 ne prend pas en charge la synchronisation automatique, la synchronisation des sélections, la synchronisation des pochettes d'albums ou la synchronisation des émissions de télévision enregistrées par les ordinateurs sous Windows XP Édition Media Center.

- Pour plus d'informations sur la fonction **Copier sur un CD ou un appareil mobile**, démarrez la version de bureau du Lecteur Windows Media 9, puis appuyez sur F1.

## Lecture de média

### Pour la lecture de média sur votre téléphone

Utilisez la bibliothèque pour trouver et lire des chansons, des vidéos et des sélections stockées sur votre téléphone ou une carte de stockage amovible.

1. Si vous n'êtes pas dans l'écran Bibliothèque, tapez **Menu** > **Bibliothèque**.
2. Si nécessaire, sur l'écran Bibliothèque, cliquez sur **Menu** > **Bibliothèque**, puis sélectionnez la bibliothèque que vous souhaitez utiliser (par exemple, **Carte de stockage**).
3. Dans la plupart des cas, le Lecteur Windows Media Mobile met automatiquement à jour la bibliothèque. Cependant, vous pouvez manuellement mettre à jour la bibliothèque pour assurer qu'elle contient de nouveaux fichiers que vous avez copiés dernièrement sur votre téléphone ou carte de stockage. Tapez sur **Menu** > **Mettre à jour la bibliothèque** pour mettre à jour manuellement la liste de la bibliothèque.
4. Sélectionnez une catégorie (par exemple, **Ma musique** ou **Mes sélections**), sélectionnez et maintenez l'élément que vous souhaitez lire (telle qu'une chanson, un album ou un nom d'artiste), puis cliquez sur **Lecture**.

**Remarque** Pour lire un fichier qui est stocké sur votre téléphone mais n'est pas dans une bibliothèque, dans l'écran Bibliothèque, cliquez sur **Menu** > **Ouvrir un fichier**. Tapez et maintenez l'élément que vous souhaitez lire (par exemple un fichier ou un dossier) et cliquez sur **Lecture**.



## Pour la lecture de média sur un réseau

Utilisez la commande **Ouvrir URL** pour lire une chanson ou une vidéo stockée sur Internet ou sur un serveur en réseau.

1. Si vous n'êtes pas dans l'écran Bibliothèque, tapez **Menu** > **Bibliothèque**.
2. Cliquez sur **Menu** > **Ouvrir une URL**.
3. Faites l'une des choses suivantes :
  - Dans **URL**, entrez une adresse réseau.
  - Dans **Historique**, tapez une URL que vous avez précédemment utilisée.

**Remarque** Pour la lecture de média sur un réseau, votre téléphone être connecté à un réseau.

## Changer l'apparence du lecteur

Vous pouvez changer l'apparence de l'écran du Lecteur en choisissant une nouvelle apparence.

1. Si vous n'êtes pas dans l'écran Lecture, appuyez RETOUR pour afficher l'écran Lecture.
2. Cliquez sur **Menu** > **Options** > **Apparences**.
3. Pour sélectionner une apparence, appuyez NAVIGATION gauche ou droite jusqu'à l'apparence que vous souhaitez utiliser.
4. Cliquez sur **Terminé**.

### Remarques

- Pour télécharger de nouvelles apparences, voir le site [WMplugins.com](http://www.wmplugins.com) (<http://www.wmplugins.com>).
- Après le téléchargement d'une apparence sur votre ordinateur et l'avoir dézippée si nécessaire, utilisez ActiveSync pour copier les fichiers .skn et .bmp files sur votre téléphone (par exemple à l'emplacement, **Smartphone\Program Files\Windows Media Player**, sur le téléphone). Pour assurer que les apparences apparaissent sur l'onglet **Apparences**, ne placez pas les fichiers d'apparences dans le dossier **Windows** sur votre téléphone.

## Dépannage

Si vous avez des difficultés avec l'utilisation du Lecteur Windows Media Mobile, plusieurs ressources sont disponibles sur le Web pour vous aider à résoudre le problème, y compris une liste de foire aux questions (FAQ).

Pour plus d'informations, voir la page de dépannage du Lecteur Windows Media Mobile sur le site Web Microsoft (<http://www.microsoft.com/windows/windowsmedia/player/windowsmobile/troubleshooting.aspx>).

## 7.4 Utiliser le Gestionnaire MIDlet (MIDlet Manager)

Les MIDlets sont des applications Java qui peuvent être exécutées sur les appareils mobiles. Votre téléphone prend en charge l'édition Java 2 (J2ME). Le Gestionnaire MIDlet (MIDlet Manager) permet de télécharger des applications Java, tels que les jeux et les outils spécialement conçus pour les appareils mobiles. Le Gestionnaire MIDlet (MIDlet Manager) Java vous donne la flexibilité nécessaire à l'installation et à la gestion d'applications J2ME supplémentaires à partir d'Internet.

### Pour installer des MIDlets depuis Internet

1. Sur l'écran d'accueil, cliquez sur **Démarrer** > **Gestionnaire MIDlet (MIDlet Manager)**.  
L'écran Java Apps apparaît.
2. Cliquez sur **Menu** > **Installer** > **Parcourir** pour ouvrir Internet Explorer Mobile.
3. Trouvez les MIDlets ou la suite de MIDlet pendant la connexion à Internet.
4. Sélectionnez les MIDlets ou la suite de MIDlets à télécharger.
5. Pour commencer l'installation des MIDlets/suites de MIDlets, cliquez sur **Oui**.
6. Cliquez sur **Terminé** pour confirmer l'installation.

### Remarques

- Vous pouvez annuler l'installation à tout moment.
- Les MIDlets téléchargés seront enregistrés automatiquement dans le dossier My Documents.

## Pour installer des MIDlets depuis un ordinateur

Vous pouvez installer des MIDlets ou des suites de MIDlets sur votre téléphone à partir d'un ordinateur en utilisant un câble Sync USB, infrarouge ou Bluetooth. Les MIDlets copiés sur votre téléphone via infrarouge, Bluetooth, ou comme pièces jointes de courrier électronique sont automatiquement enregistrés dans le répertoire My Documents. Cependant, vous pouvez copier le ou les fichiers MIDlet depuis un ordinateur vers l'un des dossiers temporaires suivants sur votre téléphone d'où le Gestionnaire MIDlet (MIDlet Manager) peut les installer.

- Mémoire de l'appareil : ../Smartphone/My Documents/Mes MIDlets
- Carte de stockage : ../Smartphone/Carte de stockage

**Remarque** Si le dossier Mes MIDlets n'existe pas dans My Documents, vous devrez le créer avec le même nom de dossier. Cependant, un dossier appelé Carte de stockage apparaît automatiquement après que vous insérez une carte de stockage dans votre téléphone.

## Pour installer des MIDlets depuis un dossier local

1. Sur l'écran d'accueil, cliquez sur **Démarrer** > **Gestionnaire MIDlet (MIDlet Manager)**.

L'écran Java Apps apparaît.

2. Cliquez sur **Menu** > **Installer** > **Local** pour installer les MIDlets actuellement enregistrés dans le dossier Mes MIDlets. Cliquez sur **Récent** pour afficher les MIDlets ou une suite de MIDlets utilisés dernièrement sur votre téléphone.
3. Sélectionnez le MIDlet ou la suite de MIDlets dans la liste en utilisant le contrôle de NAVIGATION.
4. Cliquez sur **Menu** v **Installer**.
5. Cliquez sur **Oui** pour installer.
6. Cliquez sur **Terminé** pour confirmer l'installation.

**Remarque** Pour supprimer les fichiers MIDlet du dossier par défaut, cliquez sur **Menu** > **Supprimer**.

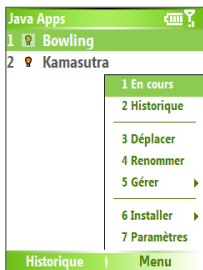

### Gestionnaire MIDlet (MIDlet Manager)

#### Pour exécuter les MIDlets sur votre téléphone

1. Sur l'écran d'accueil, cliquez sur **Démarrer** > **Gestionnaire MIDlet (MIDlet Manager)**.  
L'écran Java Apps apparaît.
2. Sélectionnez un MIDlet dans la liste en utilisant le contrôle de NAVIGATION.
3. Appuyez sur le bouton ENTRÉE pour exécuter le MIDlet.

#### Pour afficher les MIDlets actuellement exécutés

- Sur l'écran Gestionnaire MIDlet (MIDlet Manager) Java Apps, cliquez sur **Menu** > **Exécution**.

**Remarque** Pour afficher les MIDlets utilisés en dernier, cliquez sur **Menu** > **Récent**.

#### Pour arrêter l'exécution d'un MIDlet

1. Sur l'écran d'accueil, cliquez sur **Démarrer** > **Gestionnaire MIDlet (MIDlet Manager)**.  
L'écran Java Apps apparaît.
2. Cliquez sur **Menu** > **Exécution**.
3. Sélectionnez un MIDlet sur l'écran MIDlets exécutés et cliquez sur **Menu** > **Arrêter**.

**Remarque** Pour arrêter tous les MIDlets exécutés actuellement sur votre appareil, cliquez sur **Menu** > **Arrêter tout**.

## Gérer les MIDlets

Vous pouvez organiser les MIDlets en groupes et définir des groupes personnalisés. Vous pouvez également changer les paramètres d'affichage par défaut pour un MIDlet.

### Pour personnaliser les paramètres d'affichage

1. Sur l'écran d'accueil, cliquez sur **Démarrer** > **Gestionnaire MIDlet (MIDlet Manager)**.  
L'écran Java Apps apparaît.
2. Cliquez sur **Menu** > **Paramètres**.
3. Sur l'écran Paramètres, sélectionnez Options d'affichage en utilisant le contrôle de NAVIGATION.
4. Appuyez sur le bouton ENTRÉE.
5. Dans **Afficher les options**, choisissez l'affichage des MIDlets en groupes ou tous à la fois.
6. Dans les **Options de tri**, choisissez de trier par Nom ou par Taille.
7. Cliquez sur **Terminé**.

### Pour modifier le nom affiché d'un MIDlet

1. Sur l'écran d'accueil, cliquez sur **Démarrer** > **Gestionnaire MIDlet (MIDlet Manager)**.  
L'écran Java Apps apparaît.
2. Sélectionnez un MIDlet en utilisant le contrôle de NAVIGATION.
3. Cliquez sur **Menu** > **Renommer**.
4. Entrez un nouveau nom pour le MIDlet.
5. Cliquez sur **Terminé**.

**Remarque** Vous ne pouvez pas modifier le nom d'une suite de MIDlets.

### Pour désinstaller un MIDlet

Avant de désinstaller un MIDlet ou une suite de MIDlets, assurez-vous d'abord qu'il ou elle n'est pas exécuté(e).

1. Sur l'écran Java Apps, sélectionnez le MIDlet ou la suite de MIDlets en utilisant le contrôle de NAVIGATION.
2. Cliquez sur **Menu** > **Gérer** > **Désinstaller**.
3. Cliquez sur **OK** pour confirmer.

**Remarque** Vous ne pouvez pas désinstaller un seul MIDlet d'une suite de MIDlets ; vous devez désinstaller la suite de MIDlets complète.

### Pour vérifier l'espace de stockage

1. Sur l'écran d'accueil, cliquez sur **Démarrer** > **Gestionnaire MIDlet (MIDlet Manager)**.
2. Sélectionnez un MIDlet en utilisant le contrôle de NAVIGATION.
3. Sur l'écran Java Apps, cliquez sur **Menu** > **Paramètres**.
4. Sur l'écran Paramètres, sélectionnez **Infos Système** en utilisant le contrôle de NAVIGATION.
5. Appuyez le bouton ENTRÉE pour voir combien d'espace de stockage du téléphone est utilisé par le MIDlet.
6. Cliquez sur **OK**.

### Pour sélectionner un type de réseau

1. Sur l'écran Java Apps, cliquez sur **Menu** > **Paramètres**.
2. Sélectionnez **Choisir le type de réseau** en utilisant le contrôle de NAVIGATION.
3. Choisissez un type de réseau dans la liste.
4. Cliquez sur **Sélectionner**.

### Pour configurer la sécurité MIDlet

Vous pouvez ajuster les paramètres de sécurité pour chaque MIDlet et suite de MIDlets.

1. Sur l'écran Java Apps, sélectionnez un MIDlet en utilisant le contrôle de NAVIGATION.
2. Cliquez sur **Menu** > **Gérer** > **Sécurité**.
3. Configurez les options de sécurité, telles que **Connectivité locale**, **Exécution auto App**, **Messagerie**, et ainsi de suite.

Veillez noter que certaines fonctionnalités peuvent ne pas être disponibles pour tous les MIDlets/suites de MIDlets. Voici les options de sécurité que vous pouvez définir pour un MIDlet ou une suite de MIDlets exécuté(e).

| Option de sécurité               | Description  |
|----------------------------------|--|
| <b>Accès Net</b>                 | Détermine si un MIDlet ou une suite de MIDlets peut accéder à Internet.                              |
| <b>Connectivité locale</b>       | Permet à un MIDlet ou une suite de MIDlets d'accéder à des services tels qu'infrarouge et Bluetooth. |
| <b>Exécution auto App</b>        | Permet à un MIDlet ou une suite de MIDlets d'être exécuté(e) à certains moments, ou à tout moment.   |
| <b>Messageagerie</b>             | Détermine si un MIDlet ou une suite de MIDlets peut envoyer/recevoir des messages texte (SMS).       |
| <b>Enregistrement multimédia</b> | Permet à un MIDlet ou une suite de MIDlets d'enregistrer des sons et des images.                     |

## Messages d'erreur

Voici une liste des messages d'erreur que vous pouvez recevoir lors de la gestion et de l'utilisation des MIDlets et suites de MIDlets sur votre téléphone.

| Message d'erreur   | Description  |
|--|--|
| <b>RAM insuffisante, ou espace insuffisant sur le système de fichiers.</b> | La mémoire sur votre téléphone est insuffisante.   |
| <b>Réseau inactif.</b>   | Il n'y a aucune connexion réseau disponible.   |
| <b>La taille jar ne correspond pas à la taille spécifiée dans le jad.</b>  | Les informations d'installation fournies par le fabricant du MIDlet sont inexactes.                |
| <b>Le manifeste jar ne correspond pas au jad.</b>                          | Les informations d'installation fournies par le fabricant du MIDlet sont inexactes.                |
| <b>Descripteur d'application java non valide (jad).</b>                    | Il y a un problème avec le fichier d'installation fourni par le fabricant du MIDlet.               |
| <b>Archive Java non valide (jar).</b>                                      | Il y a un problème avec le fichier d'installation fourni par le fabricant du MIDlet.               |
| <b>Cette application Java n'est pas compatible avec cet appareil.</b>      | Une ou plusieurs fonctionnalités nécessaires à ce MIDlet ne sont pas disponibles sur le téléphone. |





# Chapitre 8

## Utiliser d'autres applications

### 8.1 Utiliser ClearVue Suite

### 8.2 Utiliser la Numérotation rapide

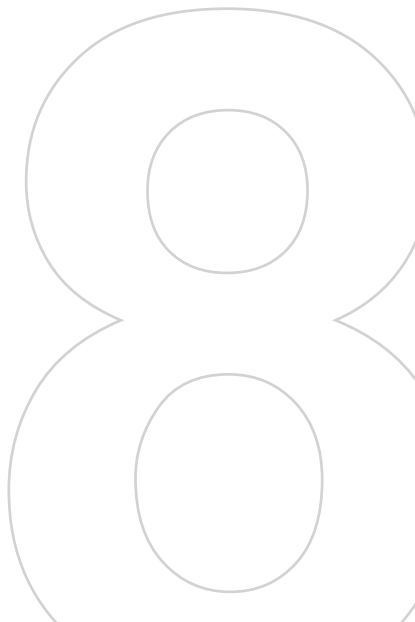

## 8.1 Utiliser ClearVue Suite

ClearVue Suite est composée de quatre applications qui permettent d'afficher différents types of documents, tels que les documents Word, les fichiers de présentation PowerPoint, les feuilles de calcul Excel et les fichiers PDF Acrobat. La ClearVue Suite est composée de :

- ClearVue Presentation (affiche les fichiers PowerPoint)
- ClearVue Worksheet (affiche les fichiers Excel)
- ClearVue Document (affiche les fichiers Word)
- ClearVue PDF (affiche les fichiers PDF Acrobat)

**Remarque** Toutes les polices, couleurs, fonctions et versions des logiciels de bureau PowerPoint, Word, Excel et Acrobat ne sont pas prises en charge, mais ClearVue présentera une approximation proche.

### ClearVue Presentation

ClearVue Presentation est une solution d'afficheur PowerPoint avec la possibilité d'affichage natif des présentations PowerPoint. Avec ClearVue Presentation, vous verrez la présentation originale complète avec animations et transitions.

**Remarque** ClearVue Presentation ne prend en charge que les fichiers PowerPoint créés dans Office 97 ou versions plus récentes.

#### Pour ouvrir un fichier présentation

1. Cliquez sur **Fichier > Ouvrir**, puis trouvez le fichier **.ppt** ou **.pps**.
2. Cliquez sur **Ouvrir**.

#### Pour changer l'affichage

ClearVue Presentation permet d'afficher votre fichier présentation en 3 modes. Cliquez sur **Afficher**, puis sélectionnez **Normal**, **Trieuse de diapositives** ou **Commentaires**.

- **Normal.** Affiche une seule image large de la diapositive actuelle et au-dessous des petites images miniatures des autres diapositives de la présentation.
- **Trieuse de diapositives.** Les diapositives seront affichées sous forme de petites miniatures.
- **Commentaires.** Permet d'afficher les commentaires des diapositives qui peuvent avoir été stockées dans la présentation originale.

### Pour changer le taux de zoom du mode d'affichage

- Cliquez sur **Afficher > Échelle**.

**Remarque** Ceci ne s'applique qu'aux modes d'affichage Normal et Commentaires.

### Pour configurer le diaporama de la présentation

1. Cliquez sur **Afficher > Configurer Diaporama**.
2. Dans **Défilement des diapositives**, sélectionnez la manière souhaitée pour le défilement à la diapositive suivante.
  - **Manuellement.** Appuyez NAVIGATION droite pour défiler dans les diapositives.
  - **Utiliser les minutages.** Utilisez les informations de minutage stockées dans le fichier PowerPoint pour déterminer quand afficher la diapositive suivante.
  - **Automatiquement.** Avance automatiquement à la prochaine diapositive sur la base de la durée définie dans **après \_\_ s.**

**Astuce** Cliquez sur Boucle en continu pour l'affichage en boucle de la présentation. Vous devez arrêter manuellement la présentation. Pour savoir comment arrêter la présentation, voir « Pour afficher votre présentation ».

3. Sélectionnez l'**Orientation** lors de l'affichage de la présentation.
4. Cliquez sur **Terminer par une diapositive noire** pour ajouter une diapositive vierge après la dernière diapositive de la présentation.

### Pour configurer un diaporama personnalisé

1. Cliquez sur **Afficher > Diaporama personnalisé**.
2. Dans **Afficher liste**, sélectionnez la diapositive que vous souhaitez modifier, puis cliquez sur **Menu**. Dans les options du Menu, vous pouvez choisir d'ajouter, de supprimer, de déplacer vers le haut ou le bas la diapositive.

**Astuce** Cliquez sur Réinitialiser pour retourner la présentation à son état original.

### Pour afficher votre présentation

- Cliquez sur **Afficher > Diaporama**.

**Astuce** Lors de l'affichage de la présentation, appuyez la touche # pour ouvrir un menu dans lequel vous pouvez aller à la diapositive suivante ou précédente, aller à une diapositive spécifique ou arrêter la présentation.

## ClearVue Worksheet

ClearVue Worksheet donne la possibilité de l'affichage natif des feuilles de calcul Excel. Il permet également d'afficher les graphiques intégrés ainsi que les feuilles de graphiques.

### Remarques

- ClearVue Worksheet ne prend en charge que les fichiers Excel créés dans Office 97 ou versions plus récentes.
- Les macros Excel qui peuvent être dans le fichier original ne seront pas exécutées quand chargées.
- Les graphiques en trois dimensions seront mappés dans un espace en deux dimensions.
- La feuille de calcul n'affiche pas les images sélectionnées comme arrière-plan dans une Forme automatique.
- La feuille de calcul ne peut pas ouvrir les fichiers qui ont été protégés par mot de passe en utilisant le paramètre du mot de passe des « Enregistrement des options » dans Microsoft Excel.

### Pour ouvrir un fichier feuille de calcul

1. Cliquez sur **Fichier** > **Ouvrir**, puis trouvez le fichier **.xls**.
2. Cliquez sur **Ouvrir**.

### Pour changer le taux de zoom

- Cliquez sur **Afficher**, puis sélectionnez un agrandissement.

### Pour afficher une autre feuille dans votre fichier feuille de calcul

- Cliquez sur **Afficher** > **Feuille** et sélectionnez la feuille que vous souhaitez afficher.

## ClearVue Document

ClearVue Document permet d'afficher les documents Word, complets avec tableaux, images, colonnes, listes à puces et plus.

**Remarque** ClearVue Document ne prend en charge que les fichiers Word créés dans Office 97 ou versions plus récentes.

### Pour ouvrir un fichier document

1. Cliquez sur **Fichier** > **Ouvrir**, puis trouvez le fichier **.doc** ou **.rtf**.
2. Cliquez sur **Ouvrir**.

Après l'ouverture d'un fichier dans ClearVue Document, il s'affiche avec le paramètre **Largeur page** par défaut. Cela signifie que la page est dimensionnée pour correspondre à la zone disponible de l'écran de votre Smartphone.

Cliquez sur **Zoom** pour changer l'agrandissement, puis faites défiler et affichez le document en utilisant les boutons de NAVIGATION sur votre Smartphone.

## ClearVue PDF

ClearVue PDF permet d'afficher des fichiers PDF sur votre Smartphone.

### Pour ouvrir un fichier PDF

1. Cliquez sur **Fichier** > **Ouvrir**, puis trouvez le fichier **.pdf**.
2. Cliquez sur **Ouvrir**.

Après l'ouverture d'un fichier dans ClearVue PDF, il s'affiche avec le paramètre **Largeur page** par défaut. Cela signifie que la page est dimensionnée pour correspondre à la zone disponible de l'écran de votre Smartphone.

Cliquez sur **Zoom** pour changer l'agrandissement, puis faites défiler et affichez le document PDF en utilisant les boutons de NAVIGATION sur votre Smartphone.

## 8.2 Utiliser la Numérotation rapide

Vous pouvez créer des entrées de numérotation rapide pour les numéros appelés régulièrement ou pour les éléments accédés régulièrement afin de pouvoir appeler un numéro ou accéder à un élément en appuyant sur une seule touche.

### Pour créer une entrée de numérotation rapide pour un contact

1. Sur l'écran d'accueil, cliquez sur **Démarrer** > **Contacts**.
2. Sélectionnez un contact.
3. Appuyez sur ENTRÉE pour afficher les détails du contact.
4. Sélectionnez le numéro de téléphone souhaité et cliquez sur **Menu** > **Ajouter à liste num. rapide**.
5. Entrez les détails appropriés dans Nom, Valeur et Affectation touches.
6. Cliquez sur **Terminé**. Pour quitter à tout moment pendant ce processus, cliquez sur **Menu** > **Annuler**.

**Remarque** Les numérotations rapides ne peuvent être créés que pour les numéros stockés dans les Contacts.

### Pour créer une entrée de numérotation rapide pour un élément

1. Sur l'écran d'accueil, cliquez sur **Démarrer**, puis choisissez (mettez en surbrillance) l'élément souhaité.
2. Cliquez sur **Menu** > **Ajouter numéro rapide**.
3. Entrez les détails dans Nom, Valeur et Affectation touches.
4. Cliquez sur **Terminé**. Pour quitter à tout moment pendant ce processus, cliquez sur **Menu** > **Annuler**.

**Remarque** Le premier emplacement de numérotation rapide est habituellement réservé pour votre messagerie vocale. La Numérotation rapide utilise l'emplacement suivant disponible par défaut. Si vous souhaitez placer un numéro dans un emplacement déjà utilisé, le nouveau numéro remplacera le numéro existant.

### Pour récupérer un message de la messagerie vocale

- Sur l'écran d'accueil, appuyez et maintenez 1 pour appeler votre messagerie vocale et suivez les invites pour récupérer vos messages.

## Pour effectuer un appel ou lancer un programme avec la Numérotation rapide

- Si vous avez affecté un numéro rapide (par exemple, le deuxième emplacement) à un contact ou un programme dans la Numérotation rapide, vous pouvez simplement appuyer et maintenir la touche 2 sur le clavier du téléphone pour appeler le numéro du contact ou lancer le programme.

### Pour supprimer une entrée de numérotation rapide

1. Sur l'écran d'accueil, cliquez sur **Démarrer** > **Numérotation rapide**.
2. Sélectionnez l'entrée souhaitée et cliquez sur **Menu** > **Supprimer**.

## Créer des raccourcis vocaux

Avec la Numérotation rapide, vous pouvez également enregistrer un raccourci vocal pour un numéro de téléphone, une adresse de messagerie ou une adresse de page Web qui est stockée dans les Contacts. Ensuite, lorsque vous dites le raccourci vocal, votre téléphone compose automatiquement le numéro de téléphone associé, ouvre un message électronique en utilisant l'adresse associée, ou va à la page Web associée.

### Pour créer un raccourci vocal pour un numéro de téléphone, une adresse de messagerie ou une adresse URL dans les Contacts

1. Sur l'écran d'accueil, cliquez sur **Démarrer** > **Contacts**.
2. Sélectionnez le contact souhaité et appuyez ENTRÉE pour ouvrir la carte de contact.
3. Sélectionnez le dossier vers lequel vous souhaitez déplacer le message sélectionné.
4. Cliquez sur **Menu** > **Ajouter racc. vocal**.
5. Après un bip, commencez à enregistrer le raccourci vocal (de préférence un mot facile à reconnaître).
6. Lorsque le raccourci vocal est réussi, le téléphone relit le raccourci vocal. Cliquez sur **OK**.
7. Entrez les détails appropriés dans Nom, Valeur et Affectation touches. Cliquez sur **Terminé** pour enregistrer le nouveau raccourci vocal. Pour quitter à tout moment pendant ce processus, cliquez sur **Menu** > **Annuler**.

### Pour créer un raccourci vocal pour un programme

Pour créer un raccourci vocal pour un programme, par exemple Calendrier, procédez comme suit :

1. Sur l'écran d'accueil, cliquez sur **Démarrer** > **Calendrier**. (N'appuyez pas ENTRÉE lorsque Calendrier est sélectionné.)
2. Cliquez sur **Menu** > **Ajouter racc. vocal**.
3. Après le message/bip, dites « Calendrier ».
4. Lorsque le raccourci vocal est réussi, le téléphone relit le raccourci vocal. Cliquez sur **OK**.
5. Entrez les détails appropriés dans Nom, Valeur et Affectation touches. Cliquez sur **Terminé** pour enregistrer le nouveau raccourci vocal. Pour quitter à tout moment pendant ce processus, cliquez sur **Menu** > **Annuler**.

### Pour modifier, supprimer et lire les raccourcis vocaux

- Sur l'écran d'accueil, cliquez sur **Démarrer** > **Numérotation rapide**.
- Sélectionnez le raccourci vocal souhaité dans la liste.
- Faites l'une des choses suivantes :
  - Pour changer le raccourci vocal, cliquez sur **Menu** > **Modifier**, apportez les modifications et cliquez sur **Terminé**.
  - Pour supprimer le raccourci vocal, cliquez sur **Menu** > **Supprimer**.

Pour lire un raccourci vocal existant à tout moment, cliquez sur **Menu** > **Lire raccourci vocal**.

### Pour effectuer un appel ou lancer un programme avec le raccourci vocal

1. Appuyez sur le bouton RECONNAISSANCE VOCALE sur le côté droit du téléphone.
2. Après un bip, dites le raccourci vocal que vous avez affecté au numéro de téléphone que vous souhaitez appeler ou au programme que vous souhaitez exécuter. Le téléphone relit le raccourci vocal, puis compose ou lance le programme associé.

**Astuce** Si le téléphone ne peut pas reconnaître votre raccourci vocal, veuillez essayer à nouveau et parlez clairement en réduisant le bruit environnant.



# Appendice

**A.1 Avis de réglementations**

**A.2 Configuration de l'ordinateur pour exécuter  
ActiveSync 4.x**

**A.3 Spécifications**

## A.1 Avis de réglementations

### ID d'agence de réglementation

À des fins d'identification réglementaire, à votre produit a été affecté le numéro de modèle BREE100.

Pour assurer une opération en toute sécurité et efficace de votre appareil, n'utilisez que les accessoires listés ci-dessous avec votre BREE100.

À la batterie a été affecté un numéro de modèle BREE160.

Ce produit est destiné à une utilisation avec une source d'alimentation certifiée de Classe 2 limitée, de 5 Volts CC, une unité d'alimentation de 1A maximum.

### Avis pour l'union européenne

Les produits marqués CE sont conformes avec la directive R&TTE (99/5/EC), la directive EMC (89/336/EEC) et la directive Basse tension (73/23/EEC) publiées par la Commission de la Communauté Européenne.

La conformité à ces directives implique une conformité aux normes européennes suivantes :

- EN 60950-1 (IEC 60950-1) – Sécurité des matériels de traitement de l'information.
- ETSI EN 300 328 – Compatibilité électromagnétique et spectre radioélectrique (ERM) ; systèmes de transmission de données à large bande ; équipements de transmission de données fonctionnant dans la bande ISM à 2,4 GHz et utilisant des techniques de modulation à étalement de spectre.
- ETSI EN 301 511 – Système global de communications mobiles (GSM) ; norme harmonisée pour les stations mobiles dans les bandes GSM 900 et DCS 1800 couvrant les exigences essentielles de l'article 3.2, de la directive R & TTE (1999/5/EC).
- ETSI EN 301 489-1 Compatibilité électromagnétique et spectre radioélectrique (ERM) ; norme de compatibilité électromagnétique (EMC) pour les équipements de communication et services radio ; Partie 1 : Exigences techniques communes.
- ETSI EN 301 489-7 – Compatibilité électromagnétique et spectre radioélectrique (ERM) ; compatibilité électromagnétique (EMC) pour les équipements de communication et services radio ; Partie 7 : Exigences spécifiques pour les équipements radio mobiles et accessoires du système de télécommunications numériques cellulaire (GSM et DCS).

- ETSI EN 301 489-17 Compatibilité électromagnétique et spectre radioélectrique (ERM) ; norme de compatibilité électromagnétique (EMC) pour les équipements de communication et services radio ; Partie 17 : Exigences spécifiques pour les systèmes de transmission de données en large bande 2,4 GHz.
- ETSI EN 301 489-24 Compatibilité électromagnétique et spectre radioélectrique (ERM) ; norme de compatibilité électromagnétique (EMC) pour les équipements de communication et services radio ; Partie 24 : Conditions spécifiques pour l'étalement direct (UTRA) IMT-2000 CDMA pour les équipements radio mobiles (UE) et accessoires.
- ETSI EN 301 908-1 &-2 Compatibilité électromagnétique et spectre radioélectrique (ERM) ; stations de bases (BS) et équipement utilisateur (UE) pour les réseaux cellulaires de troisième génération IMT-2000 ; Partie 1 : norme harmonisée pour IMT-2000, introduction et exigences communes, couvrant les exigences essentielles de l'article 3.2, de la directive R&TTE.
- EN 50360 - 2001 – Norme de produit pour la mesure de conformité des téléphones mobiles aux restrictions de base relatives à l'exposition des personnes aux champs électromagnétiques (300 MHz à 3 GHz).



### Cet équipement peut être utilisé dans :

|    |    |    |    |    |    |    |    |
|----|----|----|----|----|----|----|----|
| AT | BE | BG | CH | CY | CZ | DE | DK |
| EE | ES | FI | FR | GB | GR | HU | IE |
| IT | IS | LI | LT | LU | LV | MT | NL |
| NO | PL | PT | RO | SE | SI | SK | TR |

## Précautions de sécurité pour l'exposition RF

N'utilisez que des accessoires approuvés par le fabricant original ou des accessoires qui ne contiennent aucun métal.

L'utilisation d'accessoires non approuvés par le fabricant original pourrait transgresser vos règles locales d'exposition RF et doit donc être évitée.

### Précaution de réparation

Excepté dans les cas expliqués dans la documentation d'utilisation ou de service, ne réparez pas le produit vous-même. La réparation des composants internes doit être effectuée par un technicien ou un service de réparation autorisé.

### Endommagement nécessitant une réparation

Débranchez le produit de la prise électrique et confiez la réparation à un technicien ou un fournisseur de réparation autorisé dans les conditions suivantes :

- Un liquide a été versé ou un objet est tombé dans le produit.
- Le produit a été exposé à la pluie ou à l'eau.
- Le produit est tombé ou est endommagé.
- Il y a des signes apparents de surchauffe.
- Le produit ne fonctionne pas normalement lorsque vous suivez les instructions d'utilisation.

Le standard d'exposition pour les téléphones mobiles sans fil utilise une unité de mesure dénommée **la dose d'absorption spécifique**, ou DAS.

Le standard comprend une marge de sécurité considérable pour offrir une protection supplémentaire au public et pour tenir compte des différentes variations dans l'utilisation. Les conditions normales suggérées assurent seulement les performances radiatives et la sécurité des interférences. Comme pour tout autre équipement de transmission radio mobile, il est conseillé aux utilisateurs pour des opérations satisfaisantes de l'équipement et la sécurité des personnes, qu'aucune partie du corps humain ne soit trop proche de l'antenne pendant l'utilisation de l'équipement.

## Informations DAS

- 1,03 mW/g @10g (CE)

## Informations de sécurité de la Telecommunications & Internet Association (TIA)

### Stimulateurs cardiaques

L'association des fabricants de l'industrie de la santé recommande une distance minimale de 15 cm entre un téléphone portable sans fil et un stimulateur cardiaque pour éviter des interférences possibles avec le stimulateur cardiaque. Ces recommandations sont conformes à la recherche indépendante et les recommandations de la recherche technologique sans fil. Les personnes avec stimulateur cardiaque :

- Doivent TOUJOURS placer leur téléphone à plus de 15 cm de leur stimulateur cardiaque lorsque le téléphone est allumé.
- Ne doivent pas porter le téléphone dans une poche de poitrine.
- Doivent utiliser l'oreille opposée au stimulateur cardiaque pour minimiser les interférences possibles. Si vous avez des raisons de penser que des interférences se produisent, éteignez votre téléphone immédiatement.

### Appareils auditifs

Certains téléphones sans fils numériques peuvent interférer avec certains appareils auditifs. En cas de telles interférences, consultez votre fournisseur de service ou appelez la ligne de service client pour discuter des alternatives.

### Autres appareils médicaux

Si vous utilisez tout autre appareil médical personnel, consultez le fabricant de votre appareil pour déterminer s'il est protégé correctement contre l'énergie RF externe. Votre médecin peut vous aider à trouver cette information.

Éteignez votre téléphone dans les bâtiments de la santé lorsque des règlements postés dans ces lieux vous instruisent de le faire. Les hôpitaux et les bâtiments de la santé peuvent utiliser des équipements sensibles à l'énergie RD externe.

### Autres conseils et avertissements

- Éviter d'utiliser votre téléphone à proximité des structures métalliques (par exemple, le cadre métallique d'un immeuble).
- Éviter d'utiliser votre téléphone à proximité des sources électromagnétiques, telles que les fours micro-ondes, les haut-parleurs, les télévisions et les radios.
- Éviter d'utiliser votre téléphone après un changement brusque de température.

## Avis DEEE

La directive sur les déchets d'équipements électriques et électroniques (DEEE) qui est devenue applicable comme loi européenne le 13 février 2003, a conduit à une modification majeure du traitement des équipements électriques à leur fin de vie.

Le but de cette directive est, comme première priorité, la prévention des DEEE, et en complément, la promotion de la réutilisation, du recyclage et d'autres formes de récupération de ces déchets pour réduire les mises en décharge.

Le logo DEEE sur le produit ou son emballage indique que ce produit ne doit pas être éliminé ou jeté avec vos autres déchets domestiques. Il est de votre responsabilité d'éliminer vos déchets d'équipements électriques ou électroniques en les transférant au point de collecte spécifié pour le recyclage de ces déchets dangereux. Une collecte isolée et la récupération appropriée de vos déchets d'équipements électriques ou électroniques au moment de l'élimination nous permettront de conserver des ressources naturelles. De plus, un recyclage approprié des déchets d'équipements électriques et électroniques assurera la sécurité de la santé et de l'environnement. Pour plus d'informations sur l'élimination des déchets d'équipements électriques et électroniques, la récupération et les points de collecte, veuillez contacter votre centre local, le service des ordures ménagères, le magasin où vous avez acheté l'équipement ou le fabricant de l'équipement.



## Conformité RoHS

Ce produit est conforme à la Directive 2002/95/EC du Parlement Européen et du Conseil du 27 janvier 2003, relative à la limitation de l'utilisation de certaines substances dangereuses dans les équipements électriques et électroniques (RoHS) et ses amendements.

## A.2 Configuration de l'ordinateur pour exécuter ActiveSync 4.x

Pour connecter votre appareil à l'ordinateur, vous devez installer le programme Microsoft® ActiveSync® sur votre ordinateur. ActiveSync 4.x est inclus dans le CD d'installation, qui est compatible avec les systèmes d'exploitation et les applications suivants :

- Microsoft® Windows® 2000 Service Pack 4
- Microsoft® Windows® Server 2003 Service Pack 1
- Microsoft® Windows® Server 2003 Édition IA64 Service Pack 1
- Microsoft® Windows® Server Édition 2003 x64 Service Pack 1
- Microsoft® Windows® XP Édition professionnelle Service Packs 1 et 2
- Microsoft® Windows® XP Édition familiale Service Packs 1 et 2
- Microsoft® Windows® XP Édition Tablet PC 2005
- Microsoft® Windows® XP Édition Media Center 2005
- Microsoft® Windows® XP Édition professionnelle x64
- Microsoft® Outlook® 98, Microsoft® Outlook® 2000 et Microsoft® Outlook® XP, et clients de messagerie et de collaboration Microsoft® Outlook® 2003
- Microsoft® Office 97, Outlook non compris
- Microsoft® Office 2000
- Microsoft® Office XP
- Microsoft® Office 2003
- Microsoft® Internet Explorer 4.01 ou plus récent (nécessaire)
- Microsoft® Systems Management Server 2.0

## A.3 Spécifications

### Informations sur le système

|                               |   |
|-------------------------------|---|
| <b>Processeur/Chipset</b>     | <ul style="list-style-type: none"> <li>Qualcomm MSM6275</li> <li>Processeur superposé Samsung 2442M avec 300 MHz</li> </ul> |
| <b>Mémoire</b>                | <ul style="list-style-type: none"> <li>Flash ROM-Nand : 128 Mo (Standard)</li> <li>RAM : 64 Mo SDRAM (Standard)</li> </ul>  |
| <b>Système d'exploitation</b> | Microsoft Windows Mobile™ Version 5.0 pour Smartphone   |

### Affichage

|                   |  |
|-------------------|--|
| <b>Type</b>       | LCD TFT 2,2" avec diodes blanches de rétro-éclairage |
| <b>Résolution</b> | Résolution 320 x 240 points en 64 K couleurs         |

### Module GSM/GPRS/EDGE quadri-bande

|                  |                              |
|------------------|------------------------------|
| <b>GSM 900</b>   | 880 ~ 915, 925 ~ 960 MHz     |
| <b>GSM 1800</b>  | 1710 ~ 1785, 1805 ~ 1880 MHz |
| <b>GSM 1900</b>  | 1850 ~ 1910, 1930 ~ 1990 MHz |
| <b>UMTS 2100</b> | 1920 ~ 1980, 2110 ~ 2170 MHz |

### Module Appareil photo

|                   |  |
|-------------------|--|
| <b>Type</b>       | CMOS 1,3 mégapixels  |
| <b>Résolution</b> | <ul style="list-style-type: none"> <li>SXGA : 1280 x 1024</li> <li>VGA : 640 x 480</li> <li>QVGA : 320 x 240</li> <li>QQVGA : 160 x 120</li> </ul> |



| Connexion         |  |
|-------------------|--|
| <b>Infrarouge</b> | SIR IrDA   |
| <b>Port E/S</b>   | Port mini-USB pour les signaux (pour USB et alimentation) et casques |
| <b>Bluetooth</b>  | V 2.0 sans EDR, puissance de transmission de classe 2                |

| Audio                          |   |
|--------------------------------|---|
| <b>Microphone/haut-parleur</b> | Microphone intégré et haut-parleur 3 en 1 |
| <b>Casque</b>                  | codec AAC/AMR/WMA/WAV/MP3                 |

| Physique         |                                       |
|------------------|---------------------------------------|
| <b>Dimension</b> | 112,4 mm(lo) x 49 mm(la) x 14,8 mm(h) |
| <b>Poids</b>     | 120g avec batterie                    |

| Contrôles et lumières |   |
|-----------------------|---|
| <b>Navigation</b>     | Bouton de navigation 5 directions/bouton ENTRÉE   |
| <b>Boutons</b>        | <ul style="list-style-type: none"> <li>• Alimentation allumée/éteinte (haut)</li> <li>• Bouton de E-mail</li> <li>• Molette (côté gauche)</li> <li>• Appareil photo (côté droit)</li> <li>• Bouton enregistreur vocal (côté droit)</li> <li>• Touche logicielle gauche</li> <li>• Écran d'accueil</li> <li>• Retour à l'écran précédent</li> <li>• Touche logicielle droite</li> <li>• Touche Contacts</li> <li>• Touche Messagerie</li> <li>• Parler (commencer un appel/répondre à un appel)</li> <li>• Terminer un appel/Verrouiller le clavier</li> <li>• Clavier de numérotation à 12 touches</li> </ul> |

**Contrôles et lumières****Lumières**

- Avertissement d'événement
  - État de la recharge
  - Signaux UMTS/GSM/GPRS
  - Connexion Bluetooth
- 

**Connecteur d'extension****Connecteur micro SD**Carte de mémoire micro SD

---

**Alimentation****Batterie**Batterie rechargeable échangeable au Li-Ion Polymère  
1190 mAh**Durée de parole**

Jusqu'à 5 heures

**Veille**

Jusqu'à 220 heures

**Adaptateur secteur**

- Entrée secteur/fréquence : 100 ~ 240 CA, 50/60Hz
- Sortie CC : 5V et 1A

# Index

**A**

- A2DP (profil de distribution audio avancée) 91
- ActiveSync
  - installation et configuration 44
  - présentation 24, 44
  - synchroniser 47
- Affichage Bureau (page Web) 79
- Affichage Par défaut (page Web) 79
- Affichage Une colonne (page Web) 79
- Afficher
  - diaporama 141
  - images 140
- Agent de téléchargement 24
- Ajout et suppression des programmes 64
- Alarme 62
- Alertes 60
- Alerte d'appel entrant 63
- Animation GIF 141
- Appareil photo
  - bouton Appareil photo 130
  - icônes et témoins 132
  - menu principal 137
  - zoom 136
  - présentation 24
- Appels 24
- Appels internationaux 40
- Appel conférence 39
- Appel d'urgence 40
- Appel sous silence 39
- Arrêter les programmes 66
- Assistant de configuration de synchronisation 44
- Avertissement d'événement 60

**B**

- Basculer/permuer appels 39
- Batterie
  - batterie basse 32
  - gestion de la batterie 63
  - Informations de la batterie 31
  - vérifier l'alimentation de la batterie 31
- Bluetooth
  - casque mains libres 91
  - casque stéréo 91
  - détectable 88
  - envoi 93
  - modem Bluetooth 95
  - modes 87
  - partenariats 89
  - présentation 87
  - synchroniser 52

**C**

- Calculatrice 24
- Calendrier 24, 119
- Capteur lumineux (clavier) 63
- Clavier
  - son 61
  - verrouiller 71
- ClearVue Document 24, 164
- ClearVue PDF 24, 165
- ClearVue PPT 24
- ClearVue Presentation 162
- ClearVue Suite 162
- ClearVue Worksheet 24, 164
- Composer
  - message électronique/SMS 103
  - message MMS 112

- message MMS depuis modèle 113
- Configurer l'écran d'accueil 58
- Connecter le notebook à Internet avec le téléphone comme modem 83
- Connecter le téléphone au réseau d'entreprise 77
- Connecter le téléphone à Internet
  - appeler le FAI 76
  - GPRS 74
- Connexion réseau à distance 76
- Contacts 24, 120
- Cookies (Internet Explorer) 80
- Copier
  - fichiers entre le téléphone et l'ordinateur] 67
  - fichiers média de l'ordinateur vers le téléphone 150
  - fichier son vers le téléphone 61
  - images et vidéos 140
- Courrier électronique
  - sécurité 54
- Crypter les messages 54, 106

## D

- Date 59
- Dél. d'att. confirm. 63
- Dél. d'att. multipress 63
- Délai de mise en veille 63
- Détectable (Bluetooth) 88
- Diodes témoins 18
- Direct Push 50
- Dossiers des messages 107
- Durée du rétro-éclairage 63

## E

- E-mail
  - envoyer et recevoir 103
  - Outlook 100
  - pièces jointes 104
  - POP3/IMAP4 101
  - présentation 100
  - sécurité 106
- E-mail Outlook 100
- Écran d'accueil
  - changer arrière-plan 58, 142
  - personnaliser 58
  - présentation 22, 58
- Écran de Confirmation 134
- Effacer le stockage 24
- Effectuer un appel
  - depuis l'écran d'accueil 35
  - depuis la Numérotation rapide 37
  - depuis les Appels 36
  - depuis les Contacts 36
- Émettre via IR
  - via Bluetooth 93
  - via infrarouge 143
- Enregistreur vidéo 26, 130
- Entrer du texte et des chiffres 27
- Envoyer
  - détails d'un contact (vCard) 125
  - images/vidéos via courrier électronique 143
  - message électronique/SMS 103
  - message instantané (MSN) 118
  - message MMS 112
- Exchange Server
  - planifier une synchronisation 50
  - synchroniser] 49
- Exclure adresse électronique lors de la réponse à tous 104
- Exécuter les MIDlets 156

Explorateur de fichiers 25, 68

## F

Favoris (Internet Explorer) 79  
Fermer les programmes exécutés 66  
Fichiers temporaires (Internet Explorer)  
80  
Formats de capture 131  
Format de nombre 59

## G

Gestionnaire des tâches (Task  
Manager) 25, 66  
Gestionnaire de communication  
(Comm Manager) 24, 85  
Gestionnaire MIDlet (MIDlet Manager)  
25, 154  
Gestionnaire SIM (SIM Manager) 121  
Gestion d'énergie 63  
Gestion des droits numériques (DRM)  
149  
GPRS 74

## H

Haut-parleur 39  
Heure 59  
Historique (Internet Explorer) 80

## I

Images  
- affecter à un contact 125, 143  
- définir comme arrière-plan de  
l'écran d'accueil 142  
- masquer ou afficher sur les pages

Web 79

Images et vidéos 25, 140  
Image de Contacts (mode de capture)  
131, 135  
IMAP4 101  
Info. du propriétaire 62  
Informations personnelles 82  
Infrarouge (IR)  
- émettre les images 143  
- modem infrarouge 81  
- synchroniser 52  
Insérer une pause dans une séquence  
de numérotation 40, 41  
Insérez la carte SIM ou USIM 20  
Installer MIDlets  
- depuis Internet 154  
- depuis un ordinateur 155  
- en local 155  
Installez la carte Micro SD 21  
Internet 74  
Internet Explorer Mobile 25, 78

## J

Jeux 25

## L

Lancer l'appareil photo depuis Images  
et vidéos 141  
Langue/région 59  
Lecteur Windows Media  
- dépannage 154  
- formats de fichier 145  
- menus 146  
- présentation 26  
- synchroniser 53

Lecture de média 152  
 Liste d'adresses globale (GAL) 123  
 Liste rapide 27

## M

Masquer les images sur les pages  
 Web 79  
 Média sous licence et protégé 149  
 Mémoire 66  
 Menu Démarrer 26  
 Messagerie 25, 100  
 Messages texte (SMS) 100, 103  
 MMS  
 - accès aux MMS 109  
 - afficher et répondre 116  
 - ajouter audio 114  
 - ajouter du texte emboîté 114  
 - ajouter photo/vidéo 113  
 - créer et envoyer 112  
 - options du menu 115  
 - paramètres MMS 109  
 Modem  
 - modem Bluetooth 95  
 - modem infrarouge 81  
 - modem USB 81  
 Modem sans fil 26, 80  
 Modes de capture 131  
 Modes de capture Image fixe 135  
 Mode Multipression 28  
 Mode numérique 29  
 Mode plein écran (Internet Explorer)  
 79  
 Mode T9 29  
 Modifier image 142  
 Molette 17  
 MSN Messenger 117

## N

Navigateur Web 78  
 Notes vocales 26, 126  
 Numérotation rapide 25, 37

## O

Optimiser la performance de  
 l'alimentation 32  
 Options d'affichage des pages Web 78

## P

Paramètres 25  
 Paramètres d'accessibilité  
 - alerte d'appel entrant 63  
 - dél. d'att. confirm. 63  
 - dél. d'att. multipressj 63  
 - taille police système 62  
 Paramètres d'alarme 60  
 Paramètres de synchronisation des  
 média 53  
 Paramètres régionaux 59  
 Paramètre de la devise 59  
 Pause dans une séquence de  
 numérotation 40, 41  
 Personnaliser l'écran d'accueil 58  
 Personnaliser les options des images  
 144  
 Photo (mode de capture) 131, 135  
 Pièces et accessoires 14  
 Pièces jointes 104  
 PIN 34, 70  
 Placer appel en attente 38  
 Pocket MSN 25, 117  
 POP3 101

## Profil 60

## Programmes

- ActiveSync 24, 44
- Agent de téléchargement 24
- Appareil photo 24, 130
- Appels 24
- Calculatrice 24
- Calendrier 24, 119
- ClearVue Document 24, 164
- ClearVue PDF 24, 165
- ClearVue PPT 24
- ClearVue Presentation 162
- ClearVue Worksheet 24, 164
- Contacts 24, 120
- Effacer le stockage 24
- Enregistreur vidéo 26, 130
- Explorateur de fichiers 68
- Gestionnaire des tâches (Task Manager) 25, 66
- Gestionnaire de communication (Comm Manager) 24
- Gestionnaire MIDlet (MIDlet Manager) 25, 154
- Gestionnaire SIM (SIM Manager) 25, 121
- Images et vidéos 25, 140
- Internet Explorer 25, 78
- Jeux 25
- Lecteur Windows Media Mobile 26, 145
- Messagerie 25, 100
- Modem sans fil 26, 80
- Notes vocales 26, 126
- Numérotation rapide 25, 166
- Pocket MSN 25, 117
- Tâches 125
- Tâches] 25

- Téléphone] 33

Gestionnaire SIM (SIM Manager) 25

Programme Téléphone 33

**R**

## Raccourci vocal 167

- créer raccourci vocal pour un programme 168
- créer un raccourci vocal pour numéro de téléphone, adresse de messagerie ou adresse URL dans les Contacts 167
- modifier, supprimer et lire les raccourcis vocaux 168

## Rapport d'erreurs 64

## Recevoir

- appel 38
- message électronique/SMS 103
- message MMS 116

## Redémarrage du téléphone 72

## Réinitialiser téléphone 72

## Répondre

- message électronique/SMS 104
- message MMS 116

## Répondre/terminer appel 38

**S**

## Sauvegarde des fichiers 67

## Secure/Multipurpose Internet Mail

Extension (S/MIME) 54

## Sécurité

- courrier électronique 54
- e-mai 106
- Internet 80

## Signature numérique

- vérifier 107



Signer numériquement les messages

54, 106

SMS 100, 103

Sons 60

Spécifications du téléphone 64

Sports (mode de capture) 131, 135

Supprimer les images et les vidéos 141

Synchroniser

- carte de stockage 54
- commencer/arrêter la synchronisation 47
- les information Outlook avec Exchange Server 49
- les information Outlook avec l'ordinateur 48
- musique, vidéo et images 53
- planifier une synchronisation avec Exchange Server 50
- types d'informations 48
- via Bluetooth 52

## T

Tâches 25, 125

Taille du texte (pages Web) 79

Taille police (affichage) 62

Taille police système 62

Télécharger les messages 105

Témoins d'état 23

Thème Photo (mode de capture) 131, 135

Tonalité 34, 124, 127

Trouver des contacts en ligne 123

## V

vCard 125

Vérifier la signature numérique 107

Verrouiller

- clavier 71

- téléphone 71

Verrouiller tél 71

Version du logiciel Windows Mobile 64

Version du système d'exploitation 64

Vidéo (mode de capture) 131, 135

Vidéo MMS (mode de capture) 131, 135

## Z

Zoom 136

