

# SYLVANIA

## LD427SSX

Owner's Manual  
Guide d'utilisation  
Manual del Usuario



**1080p**  
Full-HD



**HDTV**  
HIGH-DEFINITION TELEVISION

**HDMI**  
HIGH-DEFINITION MULTIMEDIA INTERFACE

BONUS VIEW™

**DOLBY**  
DIGITAL

**dts**  
2.0+ Digital Out

**NEED HELP?**  
**BESOIN D'AIDE ?**  
**¿NECESITA AYUDA?**  
PLEASE CALL TOLL FREE!  
APPELEZ NOTRE NUMÉRO GRATUIT!  
¡LLAME POR FAVOR SIN COSTO!  
**1-866-321-3927**  
OR VISIT OUR WEB SITE AT  
OU VISITEZ NOTRE SITE WEB À L'ADRESSE  
Ó VISITE NUESTRO SITIO WEB EN  
[www.sylvaniaconsumerelectronics.com](http://www.sylvaniaconsumerelectronics.com)



**5** inch  
Disc ONLY

TO RECEIVE DIGITAL/ANALOG SIGNAL,  
YOU MUST CONNECT ANTENNA.

POUR RECEVOIR LE SIGNAL  
NUMÉRIQUE /ANALOGIQUE, VOUS  
DEVEZ CONNECTER L'ANTENNE.

PARA RECIBIR LA SEÑAL DIGITAL/  
ANALÓGICA, DEBE CONECTAR LA  
ANTENA.

MODEL NUMBER

SERIAL NUMBER

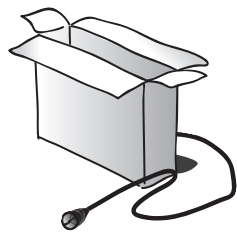

**Need help connecting this LCD TV? Call us at 1-866-321-3927**

*Vous avez besoin d'aide pour connecter ce téléviseur LCD? Appelez-nous au 1-866-321-3927*

*¿Necesita ayuda para conectar esta TV LCD? Llame al número 1-866-321-3927*

**Before You Start**  
*Avant de Commencer*  
*Antes de Comenzar*

**Connection**  
*Connexion*  
*Conexiones*

**Initial Setup**  
*Configuration Initiale*  
*Instalación Inicial*

**Basic Operation**  
*Opérations de Base*  
*Operación Básica*

- 1** Plug in the AC power cord, then press **POWER**.  
*Branchez le cordon d'alimentation secteur, puis appuyez sur **POWER**.*  
*Enchufe el cable alimentador de CA y presione **POWER**.*
- 2** Select your language.  
*Sélectionnez votre langue.*  
*Seleccione su idioma.*
- 3** Select "Antenna" or "Cable".  
*Sélectionnez "Antenne" ou "Câble".*  
*Seleccione "Antena" o "Cable".*
- 4** Select "Retail" or "Home".  
*Sélectionnez "Magasin" ou "Maison".*  
*Seleccione "Tienda" o "Casa".*

• "Autoscan" will begin.  
*La "Autoscan" commence.*  
*Se inicia la función "Autoscan".*

**Before You Start**  
*Avant de Commencer*  
*Antes de Comenzar*

**Connection**  
*Connexion*  
*Conexiones*

**Initial Setup**  
*Configuration Initiale*  
*Instalación Inicial*

**Basic Operation**  
*Opérations de Base*  
*Operación Básica*

**Channel Selection**  
*Sélection de Chaîne* *Selección de Canal*

**TV**

- When selecting analog channel 11.  
*Lorsque vous sélectionnez le canal analogique 11.*  
*Cuando seleccione el canal analógico 11.*

**1** → **1** → **ENTER**

**DTV**

- When selecting digital channel 11-1. Be sure to press **CH** before entering the subchannel number.  
*Lorsque vous sélectionnez le canal numérique 11-1. N'oubliez pas d'appuyer sur la touche **CH** avant d'appuyer sur le numéro du sous-canal.*  
*Cuando seleccione el canal digital 11-1 asegúrese de presionar **CH** antes de indicar el número de subcanal.*

**1** → **1** → **CH** → **1** → **ENTER**

**Volume Adjustment**  
*Réglage du Volume* *Ajuste de Volumen*

**Switch the Input**  
*Changer D'entrée* *Cambie la Entrada*

**INPUT SELECT**

Or **ou** o

**HDMI1**

e.g.) When selecting HDMI1.  
*ex.) Lorsque vous sélectionnez HDMI1.*  
*pej.) Cuando seleccione HDMI1.*

# Quick Start Guide

**SYLVANIA**

**FR** Guide de Démarrage Rapide

**ES** Guía de Inicio Rápido

**Before You Start**  
*Avant de Commencer*  
*Antes de Comenzar*

**Connection**  
*Connexion*  
*Conexiones*

**Initial Setup**  
*Configuration Initiale*  
*Instalación Inicial*

**Basic Operation**  
*Opérations de Base*  
*Operación Básica*

**Attaching the Stand**  
*Fixation du Support* *Fijación de la Base*

- 1**
- 2**

**Insert the neck of the main unit to the stand's hole.**  
*Insérez le col de l'unité principale dans l'orifice de la base.*  
*Inserte el cuello de la unidad principal en el orificio del soporte.*
- 3**

**Connecting the Antenna**  
*Connexion de L'antenne* *Conexión de la Antena*

*Antenne VHF / UHF* *Antena VHF / UHF*  
VHF / UHF antenna

**What do I need in this procedure?**  
*De quoi ai-je besoin pour réaliser cette procédure?*  
*¿Qué necesito para este procedimiento?*

- An RF coaxial cable (not included)  
*Câble RF coaxial (non fourni)*  
*Un cable coaxial RF (no incluido)*

cable TV company  
*Société de télévision par câble* *compañía de TV por cable*

**Do you have any AV device(s) to connect to this unit?**  
*Souhaitez-vous connecter d'autres appareils AV à ce téléviseur?*  
*¿Tiene algún dispositivo AV para conectar a esta unidad?*

**No Non No** **Yes ui sí**

**Go on the next page...**  
*Allez à la page suivante...*  
*Pase a la siguiente página...*



# Connection Guide

FR Guide de Connexion  
ES Guía de Conexiones

Before You Start

Avant de Commencer  
Antes de Comenzar

Connection

Connexion  
Conexiones

Initial Setup

Configuration Initiale  
Instalación Inicial

Basic Operation

Opérations de Base  
Operación Básica

Need help connecting this LCD TV? Call us at **1-866-321-3927**

Vous avez besoin d'aide pour connecter ce téléviseur LCD? Appelez-nous au **1-866-321-3927**

¿Necesita ayuda para conectar esta TV LCD? Llame al número **1-866-321-3927**

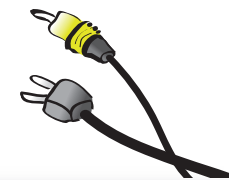

Optimize your HD TV experience by properly connecting your components.  
Optimisez votre expérience de la télévision haute définition en connectant correctement vos composants.  
Optimice su experiencia en TV HD conectando correctamente los componentes.

Separate analog audio cable(s) is also required for this connection.  
Vous aurez également besoin de câble audio analogiques pour effectuer ce branchement.  
Se requieren también cables separados de audio analógico para esta conexión.

your device has;  
votre appareil possède;  
su dispositivo tiene;

jack type is;  
le type de prise est;  
el tipo de toma es;

necessary cable is;  
le câble nécessaire est;  
el cable necesario es;

**HDMI OUT jack**  
prise de HDMI OUT  
toma de HDMI OUT

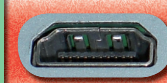

**HDMI cable**  
Câble HDMI  
Cable HDMI



Image/Audio de qualité optimale  
Máximo imagen e audio

**DVI OUT jack (including PC)**  
prise de DVI OUT (including PC)  
toma de DVI OUT (including PC)



**DVI-HDMI conversion cable + audio cables**  
Câble de conversion DVI-HDMI + câbles audio  
Cable de conversión DVI HDMI + cables de audio

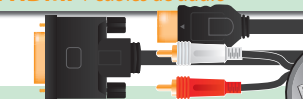

Image d'excellente qualité  
La mejor imagen

**COMPONENT VIDEO OUT jack**  
prise de COMPONENT VIDEO OUT  
toma de COMPONENT VIDEO OUT



**Component video cable + audio cables**  
Câble vidéo composant + câbles audio  
Cable de video en composante + cables de audio



Image de très bonne qualité  
Mejor imagen

**S-VIDEO OUT jack**  
prise de S-VIDEO OUT  
toma de S-VIDEO OUT



**S-Video cable + audio cables**  
Câble S-Vidéo + câbles audio  
Cable de S-Video + cables de audio



Image de bonne qualité  
Buena imagen

**VIDEO OUT jack**  
prise de VIDEO OUT  
toma de VIDEO OUT



**Video cable + audio cables**  
Câble vidéo + câbles audio  
Cable de vidéo + cables de audio



Image de qualité standard  
Imagen estándar

**DIGITAL AUDIO IN jack**  
prise de DIGITAL AUDIO IN  
toma de DIGITAL AUDIO IN



**Coaxial Audio cable**  
Câble audio coaxial (audio numérique)  
Cable coaxial de audio (Audio Digital)



Audio de bonne qualité  
Buen audio

**ANALOG AUDIO IN jack**  
prise de ANALOG AUDIO IN  
toma de ANALOG AUDIO IN



**Audio cables**  
Câbles audio (audio analogique)  
Cables de audio (Audio Analógico)



Audio de qualité standard  
Audio estándar

## USB Flash Memory

Port pour Clé USB  
Memoria Flash USB

Do not use an extension cord between the USB flash memory and the unit. Always insert the USB flash memory to this unit directly.

Veuillez ne pas utiliser de rallonge USB entre la clé USB et l'appareil. Insérez toujours directement la clé USB dans cet appareil, sans intermédiaire.  
No utilice un cable de extensión entre la memoria flash USB y la unidad. Inserte siempre la memoria flash USB directamente en la unidad.

The model and serial numbers of this unit may be found on the cabinet.  
You should record and retain those numbers for future reference.

Model No.: LD427SSX

Serial No.: \_\_\_\_\_

## ☑ **Precautions**

**WARNING:** TO REDUCE THE RISK OF FIRE OR ELECTRIC SHOCK, DO NOT EXPOSE THIS APPARATUS TO RAIN OR MOISTURE. APPARATUS SHALL NOT BE EXPOSED TO DRIPPING OR SPLASHING AND NO OBJECTS FILLED WITH LIQUIDS, SUCH AS VASES, SHALL BE PLACED ON THE APPARATUS.



**CAUTION**  
**RISK OF ELECTRIC SHOCK**  
**DO NOT OPEN**



The lightning flash with arrowhead symbol, within an equilateral triangle, is intended to alert the user to the presence of uninsulated "dangerous voltage" within the apparatus's enclosure that may be of sufficient magnitude to constitute a risk of electric shock to persons.

**CAUTION:** TO REDUCE THE RISK OF ELECTRIC SHOCK, DO NOT REMOVE COVER (OR BACK). NO USER SERVICEABLE PARTS INSIDE. REFER SERVICING TO QUALIFIED SERVICE PERSONNEL.



The exclamation point within an equilateral triangle is intended to alert the user to the presence of important operating and maintenance (servicing) instructions in the literature accompanying the apparatus.

The caution marking is located on the rear or bottom of the cabinet.

# Important Safety Instructions

1. Read these instructions.
2. Keep these instructions.
3. Heed all warnings.
4. Follow all instructions.
5. Do not use this apparatus near water.
6. Clean only with dry cloth.
7. Do not block any ventilation openings. Install in accordance with the manufacture's instructions.
8. Do not install near any heat sources such as radiators, heat registers, stoves, or other apparatus (including amplifiers) that produce heat.
9. Do not defeat the safety purpose of the polarized or grounding-type plug. A polarized plug has two blades with one wider than the other. A grounding type plug has two blades and a third grounding prong. The wide blade or the third prong are provided for your safety. If the provided plug does not fit into your outlet, consult an electrician for replacement of the obsolete outlet.
10. Protect the power cord from being walked on or pinched particularly at plugs, convenience receptacles, and the point where they exit from the apparatus.
11. Only use attachments/accessories specified by the manufacturer.
12. Use only with the cart, stand, tripod, bracket, or table specified by the manufacturer, or sold with the apparatus. When a cart is used, use caution when moving the cart/apparatus combination to avoid injury from tip-over.
13. Unplug this apparatus during lightning storms or when unused for long periods of time.
14. Refer all servicing to qualified service personnel. Servicing is required when the apparatus has been damaged in any way, such as power-supply cord or plug is damaged, liquid has been spilled or objects have fallen into the apparatus, the apparatus has been exposed to rain or moisture, does not operate normally, or has been dropped.



### FCC WARNING

This apparatus may generate or use radio frequency energy. Changes or modifications to this apparatus may cause harmful interference unless the modifications are expressly approved in the manual. The user could lose the authority to operate this apparatus if an unauthorized change or modification is made.

### RADIO-TV INTERFERENCE

This apparatus has been tested and found to comply with the limits for a Class B digital device, pursuant to Part 15 of the FCC Rules. These limits are designed to provide reasonable protection against harmful interference in a residential installation.

This apparatus generates, uses, and can radiate radio frequency energy and, if not installed and used in accordance with the instructions, may cause harmful interference to radio communications. However, there is no guarantee that interference will not occur in a particular installation. If this apparatus does cause harmful interference to radio or television reception, which can be determined by turning the apparatus off and on, the user is encouraged to try to correct the interference by one or more of the following measures:

- 1) Reorient or relocate the receiving antenna.
- 2) Increase the separation between the apparatus and receiver.
- 3) Connect the apparatus into an outlet on a circuit different from that to which the receiver is connected.
- 4) Consult the dealer or an experienced radio/TV technician for help.

### DECLARATION OF CONFORMITY

Trade Name: SYLVANIA  
Model: LD427SSX

Responsible Party: FUNAI CORPORATION, INC.  
Address: 201 Route 17 North Suite No. 903 Rutherford, New Jersey 07070 U.S.A.  
Telephone Number: 201-727-4560

**This Class B digital apparatus complies with Canadian ICES-003.**

Do not place the unit on the furniture that is capable of being tilted by a child and an adult leaning, pulling, standing or climbing on it. A falling unit can cause serious injury or even death.



This apparatus should not be placed in a built-in installation such as a bookcase or rack unless proper ventilation is provided. Make sure to leave a space of 4 inches (10cm) or more around this apparatus.

Disconnect the mains plug to shut off when find trouble or not in use. The mains plug shall remain readily operable.

**CAUTION:** Danger of explosion if battery is incorrectly replaced. Replace only with the same or equivalent type.

**WARNING:** Batteries (battery pack or battery installed) shall not be exposed to excessive heat such as sunshine, fire or the like.

**(Hg) LAMP IN LCD CONTAINS MERCURY, DISPOSE ACCORDING TO LOCAL, STATE OR FEDERAL LAW.**

**WARNING:** To prevent injury, this apparatus must be securely attached to the floor/wall in accordance with the instructions.

#### LASER SAFETY

This unit employs a laser. Only a qualified service person should remove the cover or attempt to service this device, due to possible eye injury.

**CAUTION:** Use of controls or adjustments or performance of procedures other than those specified herein may result in hazardous radiation exposure.

**CAUTION:** Visible and invisible laser radiation when open and interlock defeated. Do not stare into beam.

**LOCATION:** Inside, near the deck mechanism.

#### IMPORTANT COPYRIGHT INFORMATION

Unauthorized copying, broadcasting, public performance and lending of discs are prohibited. This product incorporates copyright protection technology that is protected by U.S. patents and other intellectual property rights. Use of this copyright protection technology must be authorized by Macrovision, and is intended for home and other limited viewing uses only unless otherwise authorized by Macrovision. Reverse engineering or disassembly is prohibited.

#### TO AVOID THE HAZARDS OF ELECTRICAL SHOCK AND FIRE

- Do not handle the AC power cord with wet hands.
- Do not remove this unit's cabinet. Touching parts inside the cabinet could result in electric shock and/or damage to this unit. For service and adjustment inside the cabinet, call a qualified dealer or an authorized service center.
- Do not pull on the AC power cord when disconnecting it from an AC outlet. Grasp it by the plug.
- Do not put your fingers or objects into the unit.

#### LOCATION AND HANDLING

- The openings should not be blocked by placing the unit on a bed, sofa, carpet, rug, or other similar surface.
- Do not install the unit near or over a radiator or heat register.
- Do not install the unit in direct sunlight, near strong magnetic fields, or in a place subject to dust or strong vibration.
- Avoid a place with drastic temperature changes.
- Install the unit in a horizontal and stable position. Do not place anything directly on top or bottom of the unit. Depending on your external devices, noise or disturbance of the picture and/or sound may be generated if the unit is placed too close to them. In this case, please ensure enough space between the external devices and the unit.
- Depending on the environment, the temperature of this unit may increase slightly. This is not a malfunction.

#### DEW CONDENSATION WARNING

- Dew condensation may form inside the unit in the following conditions. If so, do not use this unit at least for a few hours until its inside gets dry.
  - The unit is moved from a cold place to a warm place.
  - Under conditions of high humidity.
  - After heating a cold room.



#### NOTE ABOUT RECYCLING

- This unit's packaging materials are recyclable and can be reused. Please dispose of any materials in accordance with your local recycling regulations.
- Batteries should never be thrown away or incinerated but disposed of in accordance with your local regulations concerning chemical wastes.

#### WHEN CARRYING THIS UNIT

- At least two people are required when carrying this unit.
- Make sure to hold the upper and bottom frames of the unit firmly as illustrated.

#### Trademark Information

- HDMI, the HDMI logo and High-Definition Multimedia Interface are trademarks or registered trademarks of HDMI Licensing LLC.
- Manufactured under license from Dolby Laboratories. "Dolby" and the double-D symbol are trademarks of Dolby Laboratories.
- Manufactured under license under U.S. Patent #'s: 5,451,942; 5,956,674; 5,974,380; 5,978,762; 6,487,535 & other U.S. and worldwide patents issued & pending. DTS and DTS 2.0 + Digital Out are registered trademarks and the DTS logos and Symbol are trademarks of DTS, Inc. © 1996-2008 DTS, Inc. All Rights Reserved.
- Products that have earned ENERGY STAR® are designed to protect the environment through superior energy efficiency.
- "Blu-ray Disc" and  are trademarks.
-  is a trademark of DVD Format/Logo Licensing Corporation.
- "BONUSVIEW" is a trademark of Blu-ray Disc Association.
- Java and all other Java trademarks and logos are trademarks or registered trademarks of Sun Microsystems, Inc. in the United States and / or other countries.

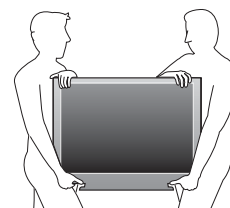



## ✓ Symbols Used in this Manual

The following is the description for the symbols used in this manual. Description refers to:

TV FUNCTIONS	BLU-RAY FUNCTIONS
<p><b>TV</b> : Analog TV operation</p> <p><b>DTV</b> : Digital TV operation</p> <p>• If neither symbol appears under the function heading, operation is applicable to both.</p>	<p><b>BD</b> : Playback of BD-video</p> <p><b>DVD</b> : Playback of DVD-video</p> <p><b>CD</b> : Playback of audio CD</p> <p>• If none of symbol appears under the function heading, operation is applicable to all.</p>

## ✓ Supplied Accessories

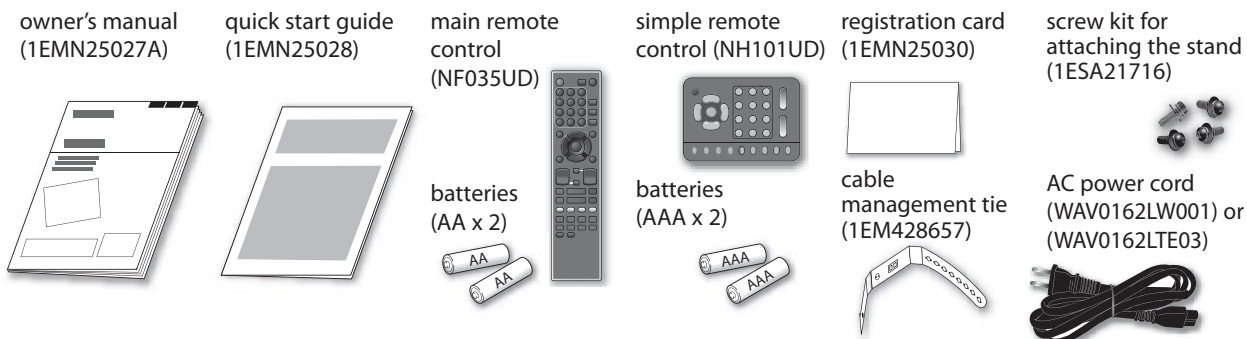

- If you need to replace these accessories, please refer to the part No. with the illustrations and call our toll free customer support line found on the cover of this manual.

## ✓ Attaching the Stand

You must attach the stand to the unit to have it as a table top unit. Be sure the front and rear of the stand match the proper direction.

- 1 Spread a thick and soft cloth over a table as shown below. Place the main unit face down onto it. Make sure not to damage the screen. At least two people are required at this step.
- 2 Insert the neck under the bottom of the main unit to the stand's hole (shown by arrow ①).
- 3 Drive Phillips pan screws in the 4 threaded holes at the bottom of the stand until they are tight.

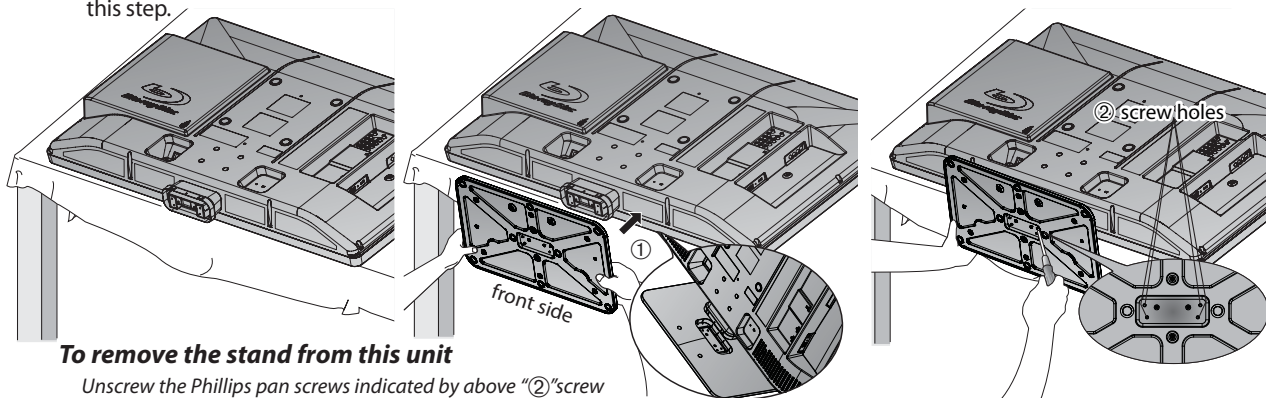

### To remove the stand from this unit

Unscrew the Phillips pan screws indicated by above "②" screw holes. After the screws are removed pull the stand up toward the rear of the unit. Be careful not to drop the stand when you remove it.

### Note:

- When attaching the stand, ensure that all screws are tightly fastened. If the stand is not properly attached, it could cause the unit to fall, resulting in injuries as well as damage to the unit.
- Make sure to use a table which can support the weight of this unit and is larger than this unit.
- Make sure the table is in a stable location.

## ✓ Features

### TV

- **DTV/TV/CATV**
  - You can use your remote control to select channels which are broadcast in digital format and conventional analog format. Also, cable subscribers can access their cable TV channels.
- **Information Display (DTV only)**
  - You can display the title, contents and other information of the current DTV program on the TV screen.
- **Autoscan**
  - This unit automatically scans and memorizes channels available in your area, eliminating difficult setup procedures.
- **Child Lock**
  - This feature allows you to block children's access to inappropriate programs.
- **Closed Caption Decoder**
  - Built-in closed caption decoder displays text for closed caption supported programs.
- **MTS/SAP Tuner**
  - Audio can be selected from the remote control.
- **Auto Shut Off Function**
  - If there is no signal input from the antenna terminal and no operation for 15 minutes, the unit will turn off automatically.
- **Sleep Timer**
  - This feature will automatically turn off the power of the unit at a specific time.
- **Choices for On-screen Language**
  - Select your on-screen language: English, Spanish or French.
- **Stereo Sound Function**
- **PLL Frequency Synthesized Tuning**
  - Provides free and easy channel selection and lets you tune directly to any channel using the number buttons on the remote control.
- **Various Adjustment for Picture and Sound**
  - Customizes image quality to suitable for your room and sets the sound as your preference.
- **HDMI Input**
  - When using HDMI1 Input, you can enjoy this unit as a PC monitor if your PC has DVI output terminal.
- **Component video Input**
- **S-Video Input**
- **AV Input**
- **USB Terminal**
  - The JPEG or the MP3 files stored in a USB flash memory can be played back on this unit.
- **Digital audio Output**
- **Analog audio Output**

### BD/DVD

- **Dolby Digital Sound**
  - Enjoy Dolby Digital multi-channel surround sound when you connect the unit to your Dolby Digital decoder.
- **DTS**
  - You can enjoy movie dynamic and realistic sound like movie theater when you connect the unit to your DTS decoder.
- **Still / Fast / Slow / Step Playback**
  - Various playback modes are available including still pictures, fast forward/reverse, slow motion and step frames.
- **BD/DVD Menus in a Desired Language**
  - You can display BD/DVD menus in a desired language, if available on a BD-video or a DVD-video.
- **Auto Power Off**
  - If there is no operation for 20 minutes, the unit will turn itself off automatically.
- **Parental Lock**
  - Block the viewing of a BD-video or a DVD-video unsuitable for children.
- **Resume Playback**
  - Lets you resume playback from the point at which playback was stopped.
- **Bit Rate Indication**
- **DRC (dynamic range control)**
  - You can control the range of sound volume.
- **Selecting a Camera Angle**
  - You can select the desired camera angle, if a BD/DVD contains sequences recorded from different angles.
- **Virtual Surround**
- **Search**
  - chapter search / title search / track search / time search
- **Marker**
  - The part on the disc designated by user can be called back.
- **Repeat**
  - chapter / title / track / all / A-B
- **Program Playback for audio CD**
  - You can program the order of tracks to play them back in designated order.
- **Random Playback for audio CD**
  - This unit can shuffle the order of tracks to play them back in randomly.

#### Accessing from [AUDIO] button

*During playback*

- **Choices for Audio Language and Stereo Sound Function**
  - Select your desired languages or stereo sound function when different options are available on your disc.

#### Accessing from [SUBTITLE] button

*During playback*

- **Subtitles in a Desired Language**
  - You can select a desired language for displaying subtitle, if that language is available on a BD-video or a DVD-video.

## ☑ Contents

Precautions .....	2
Trademark Information .....	3
<b>INTRODUCTION</b>	
Symbols Used in this Manual .....	4
Supplied Accessories .....	4
Attaching the Stand .....	4
Features .....	5
Control Panel .....	7
Terminals .....	7
Remote Control Function .....	8
Installing the Batteries .....	9
<b>PREPARATION</b>	
Antenna Connection .....	10
Connection to Cable Receiver or Satellite Box .....	10
External Device Connection .....	11
Cable Management .....	14
Plug In the AC Power Cord .....	14
<b>TV Functions</b>	
Initial Setup .....	15
<b>WATCHING TV</b>	
Channel Selection .....	16
Volume Adjustment .....	16
Sleep Timer .....	16
Still Mode .....	17
Switching Each Input Mode .....	17
Switching Audio Mode .....	17
TV Screen Information .....	18
TV Screen Display Mode .....	19
<b>OPTIONAL SETTING</b>	
Main Menu .....	20
Autoscan .....	20
Channel List .....	21
Manual Register .....	21
Antenna Confirmation .....	22
Language Selection .....	22
Picture Adjustment .....	23
Sound Adjustment .....	24
Closed Caption .....	25
Child Lock .....	28
PC Settings .....	32
Energy Saving Mode .....	33
Location .....	33
Current Software Info .....	34
JPEG/MP3 Playback .....	34

## BLU-RAY Functions

### OPERATING BLU-RAY

Playable Media .....	36
Unplayable Media .....	36
Playback .....	37
Using the Title Menu, Disc Menu / Pop-up Menu .....	37
Resume Playback .....	38
Fast Forward / Fast Reverse .....	38
Slow Forward .....	38
Paused / Step-by-step Playback .....	38
Repeat Playback .....	39
Rapid Playback .....	39
Random Playback .....	39
Programmed Playback .....	40
Search Functions .....	41
On-screen Display .....	43
Special Settings .....	44

### BLU-RAY SETTING

Blu-ray Setup Menu .....	47
Blu-ray Language Setting .....	47
Blu-ray Video Setting .....	48
Blu-ray Audio Setting .....	49
Parental Setting .....	50
Others .....	51
Reset to the Default Setting .....	52
Language Code List .....	52

### TROUBLESHOOTING

FAQ .....	53
Troubleshooting Guide .....	54

### INFORMATION

Glossary .....	56
Maintenance .....	56
Cable Channel Designations .....	57
General Specifications .....	57
Electrical Specification .....	57
Other Specifications .....	57
Limited Warranty .....	58

To get the latest software information of this unit, please visit the following our website;  
[http:// www.sylvaniaconsumerelectronics.com](http://www.sylvaniaconsumerelectronics.com)

© 2009 Funai Electric Co., Ltd.

All rights reserved. No part of this manual may be reproduced, copied, transmitted, disseminated, transcribed, downloaded or stored in any storage medium, in any form or for any purpose without the express prior written consent of Funai. Furthermore, any unauthorized commercial distribution of this manual or any revision hereto is strictly prohibited.

Information in this document is subject to change without notice. Funai reserves the right to change the content herein without the obligation to notify any person or organization of such changes.

**FUNAI** with the  design is a registered trademark of Funai Electric Co., Ltd and may not be used in any way without the express written consent of Funai. All other trademarks used herein remain the exclusive property of their respective owners. Nothing contained in this manual should be construed as granting, by implication or otherwise, any license or right to use any of the trademarks displayed herein. Misuse of any trademarks or any other content in this manual is strictly prohibited. Funai shall aggressively enforce its intellectual property rights to the fullest extent of the law.



## ✓ Control Panel

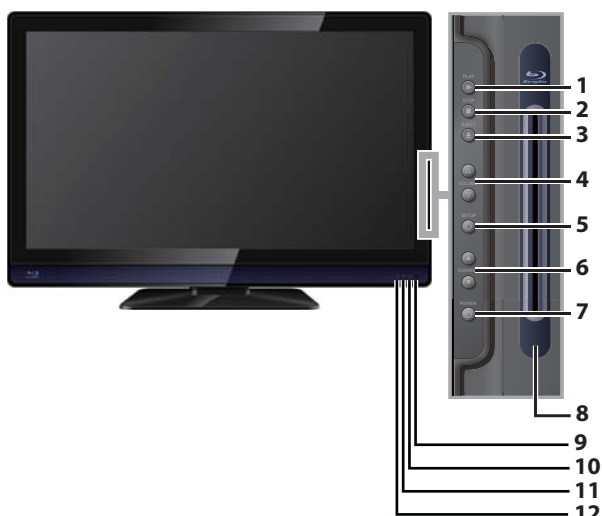

1. **PLAY ▶** (p. 37)  
Press to begin the disc playback.
2. **STOP ■** (p. 37)  
Press to stop the disc playback.
3. **EJECT ▲** (p. 37)  
Press to eject the disc.
4. **VOLUME Δ/∇** (p. 16)  
Press to adjust the volume or move right (Δ) / left (∇) through the main menu items.
5. **SETUP ○** (p. 20)  
Press to display the main menu.
6. **CHANNEL ▲/▼** (p. 16 / p. 17)  
Press to select channels or move up (▲) / down (▼) through the main menu items.
7. **POWER ○** (p. 15)  
Press to turn the unit on and off.
8. **Disc loading slot** (p. 37)  
Insert the disc with the label side facing forward.
9. **Infrared sensor window**  
Receives infrared rays transmitted from the remote control.
10. **POWER indicator**  
Lights up green when power is on.
11. **STAND BY indicator**  
Lights up red when power is off.
12. **DISC indicator**  
Lights up orange when the disc is inserted.

## ✓ Terminals

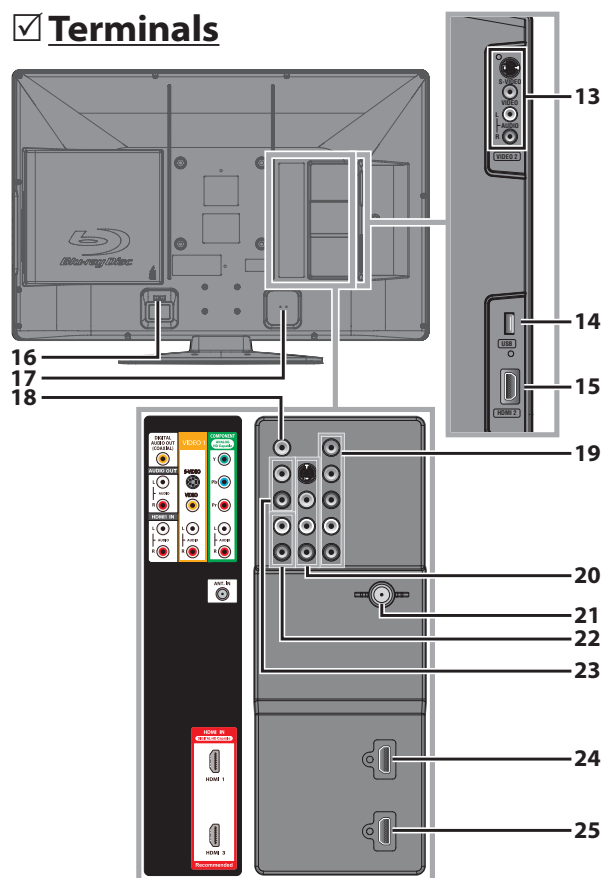

- [Side Panel]**
13. **S-Video / Video / Audio Input jack for VIDEO 2** (p. 12)  
S-Video, RCA video, RCA audio cable connection from an external device.
  14. **USB terminal** (p. 14)  
Use this terminal only to play back MP3 / JPEG files stored in the USB flash memory, or when software update is needed.
  15. **HDMI 2 Input jack** (p. 10 / p. 11)  
HDMI connection from HDMI device.
- [Rear Panel]**
16. **AC power Inlet** (p. 14)  
Connect the supplied AC power cord for a standard AC outlet.
  17. **Cable management** (p. 14)  
You can bundle the cables when you attach the supplied cable management tie here.
  18. **Digital audio Output jack** (p. 13)  
Coaxial digital cable connection for a decoder or an audio receiver.
  19. **Component video and Audio Input jack** (p. 10 / p. 12)  
RCA component video cable and RCA audio cable connection from an external device.
  20. **S-Video / Video / Audio Input jack for VIDEO 1** (p. 12)  
S-Video, RCA video, RCA audio cable connection from an external device.
  21. **Antenna Input jack** (p. 10)  
RF coaxial cable connection for your antenna or cable TV signal.
  22. **Audio Input jack for HDMI 1** (p. 11 / p. 13)  
RCA audio cable connection from a DVI device. When you connect your PC that has a DVI terminal, use a stereo mini plug-RCA conversion cable as well. (For HDMI 1 Input jack only)
  23. **Audio Output jack** (p. 13)  
RCA audio cable connection for an external device.
  24. **HDMI 1 Input jack** (p. 10 / p. 11 / p. 13)  
HDMI connection for HDMI or DVI device. When you connect your PC that has a DVI terminal, you can enjoy this unit as a PC monitor.
  25. **HDMI 3 Input jack** (p. 10 / p. 11)  
HDMI connection from HDMI device.

### Note for USB terminal:

- User should not connect any devices to the USB terminal such as digital camera, keyboard, mouse, etc. (because these will not work).
- The software update is, in most cases, handled by an authorized service person or in some circumstances the user may be asked to do the software upgrade themselves.

**Remote Control Function**

**Main remote control**



**Simple remote control**

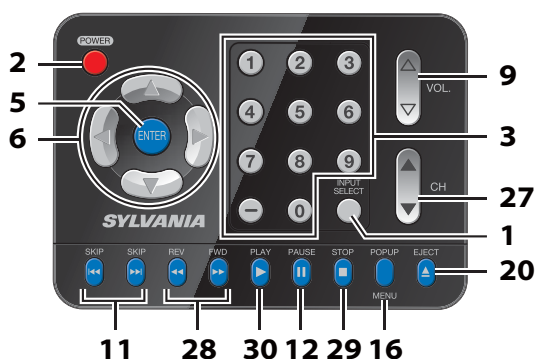

1. **INPUT SELECT** (p. 17)  
Press to access connected external devices like a BD/DVD recorder.
2. **POWER** (p. 15)  
Press to turn the unit on and off.
3. **Number buttons** (p. 16)
  - Press to select channels.
  - Press to select chapter, title (BD/DVD), or track (CD) directly.
  - (hyphen)
  - Press to shift the subchannel from the main channel.
4. **SETUP** (p. 20 / p. 47)  
Press to display the main menu.
5. **ENTER** (p. 15)  
Press to decide the command of setting when the main menu is displayed.
6. **◀/▶/▲/▼ (cursor)** (p. 15)  
Press to move left / right / up / down through the items.
7. **BACK** (p. 18)  
Press to return to the previous menu operation.
8. **CH RETURN** (p. 16)  
Press to return to previously viewed channel.
9. **VOL. ▲/▼** (p. 16)  
Press to adjust the volume.
10. **⊗ MUTE** (p. 16)  
Press to turn the sound on and off.
11. **SKIP ◀◀/▶▶** (p. 42)  
Press to skip forward or backward chapters, titles (BD/DVD) or tracks (CD).
12. **PAUSE II** (p. 17 / p. 38)  
**TV mode**
  - Press to pause screen image.**BLU-RAY mode**
  - Press to pause the disc playback.
13. **RED / GREEN / BLUE / YELLOW buttons** (p. 39)
  - Press to select items on some BD menus. (BD)
  - In the File list, Random or Program playback mode, press to switch between pages. (CD)
14. **TOP MENU** (p. 37)  
Press to display the top menu (BD/DVD).

**When using a universal remote control to operate this unit.**

- Make sure the component code on your universal remote control is set to our brand. Refer to the manual accompanying your remote control for more details.
- We do not guarantee 100% interoperability with all universal remote controls.

**Note:**

- This manual is described only the main remote control buttons on each function. The simple remote control is omitted.

**15. MODE** (p. 39)

- Press to display the setting for the rapid playback and the picture adjustment (BD/DVD).
- Press to display the setting for the virtual surround (BD/DVD).
- Press to display the setting for the noise reduction (DVD).
- In stop mode with BD inserted, press to display a menu for setting the BD audio mode (BD).
- In stop mode with audio CD inserted, press to display menus for program and random playback (CD).

**16. POP MENU** (p. 37)

Press to display the pop-up menu / disc menu (BD/DVD).

**17. SEARCH MODE** (p. 41)

Press to display the search menu.

**18. CLEAR** (p. 39)

- Press to clear the numbers entered incorrectly.
- Press to cancel the point A for A-B repeat.
- Press to remove the track number in program input (CD).

**19. ANGLE** (p. 46)

Press to access various camera angles on the disc (BD/DVD).

**20. ▲ EJECT** (p. 37)

Press to eject the disc.

**21. PICTURE PRESET** (p. 23)

Press to select the desired picture mode setting.

**22. AUDIO PRESET** (p. 24)

Press to select the desired sound mode setting.

**23. SLEEP** (p. 16)

Press to activate the sleep timer.

**24. AUDIO** (p. 17 / p. 45)

**Digital mode (DTV)**

- Press to select the audio language.

**Analog mode (TV)**

- Press to select the audio mode.

**BLU-RAY mode**

- Press to select the audio language (BD/DVD) or sound mode (CD).

**25. SCREEN MODE**  (p. 19)

Press to select aspect ratio available for the TV screen.

**26. INFO** (p. 18 / p. 43)

**Digital mode (DTV)**

- Press to display the channel information, signal type and TV setting.

**Analog mode (TV)**

- Press to display the channel number, signal type and TV setting.

**External input mode**

- Press to display the external input mode, signal type and TV setting.

**BLU-RAY mode**

- Press to display the current status.

**27. CH ▲/▼** (p. 16 / p. 17)

Press to select channels and the external input mode.

**28. REV ◀◀ / FWD ▶▶** (p. 38)

Press to begin slow forward playback during the pause mode (BD/DVD) and search forward or backward through the disc.

**29. STOP ■** (p. 37)

Press to stop the disc playback.

**30. PLAY ▶** (p. 38)

Press to begin the disc playback.

**31. REPEAT** (p. 39)

Press to toggle between various repeat modes.

**32. SUBTITLE** (p. 44)

Press to display the subtitle menu (BD/DVD).

**33. A-B** (p. 39)

Press to playback a defined section between point A and B repeatedly.

**34. PIP** (p. 46)

Press to turn the picture-in picture feature on or off (only applicable to BD-video which supports the PIP function).

**✓ Installing the Batteries**

Install the batteries matching the polarity indicated inside battery compartment of the remote control.

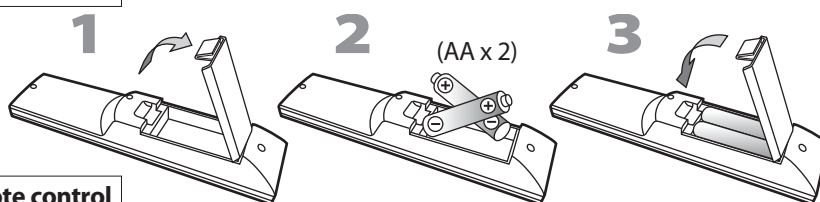
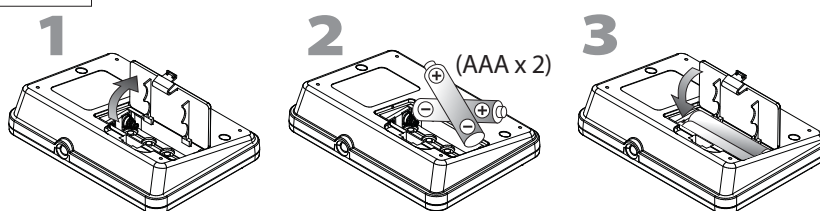
**Main remote control****Simple remote control****Battery Precautions:**

- Be sure to follow the correct polarity as indicated in the battery compartment. Reversed batteries may cause damage to the device.
- Do not mix different types of batteries together (e.g., Alkaline and Carbon-Zinc, or rechargeable batteries like ni-cad, ni-mh, etc) or old batteries with fresh ones.
- If the device is not to be used for a long period of time, remove the batteries to prevent damage or injury from possible battery leakage.
- Do not try to recharge batteries; they can overheat and rupture.



## No supplied cables are used in this connection:

Please purchase the necessary cables at your local store.  
High Speed HDMI cable (also known as HDMI category 2 cable) is recommended for the better compatibility.

### Before you connect...

**Be sure your antenna or other device is connected properly before plugging in the AC power cord.**

## Antenna Connection

Connect the RF coaxial cable on your home outlet to the antenna input jack of this unit.

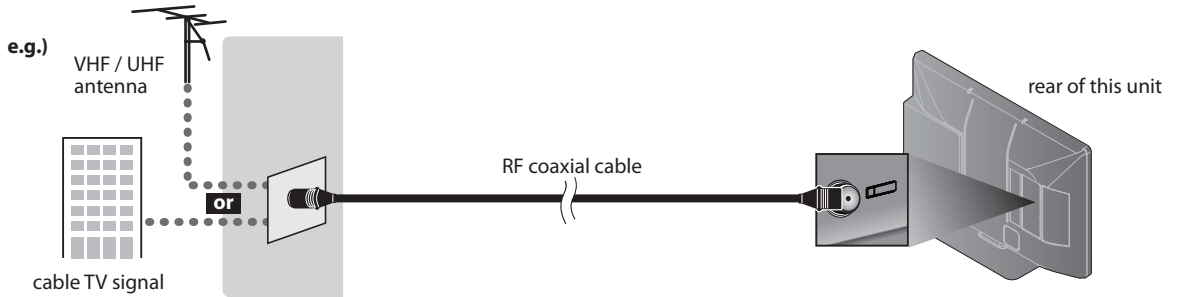

\* Once connections are completed, turn on the unit and begin initial setup. Channel scanning is necessary for the unit to memorize all available channels in your area. Refer to "Initial Setup" on page 15.

### Note:

- If you have any question about the DTV's antenna, visit [www.antennaweb.org](http://www.antennaweb.org) for further information.
- Depending on your antenna system, you may need different types of combiners (mixers) or separators (splitters). Contact your local electronics store for these items.
- For your safety and to avoid damage to this unit, please unplug the RF coaxial cable from the antenna input jack before moving the unit.
- If you use an antenna to receive analog TV, it should also work for DTV reception. Outdoor or attic antennas will be more effective than settop versions.
- To switch your reception source easily between antenna and cable, install an antenna selector.
- If you connect to the cable system directly, contact the CATV installer.

## Connection to Cable Receiver or Satellite Box

Use an HDMI or an RCA component video cable to connect the HDMI or the Component video Input jack of the unit to the HDMI or the component video output jack of the cable receiver / satellite box.

If you connect to the unit's Component video Input jack, connect RCA audio cables to the Audio L/R jacks below the Component video connector.

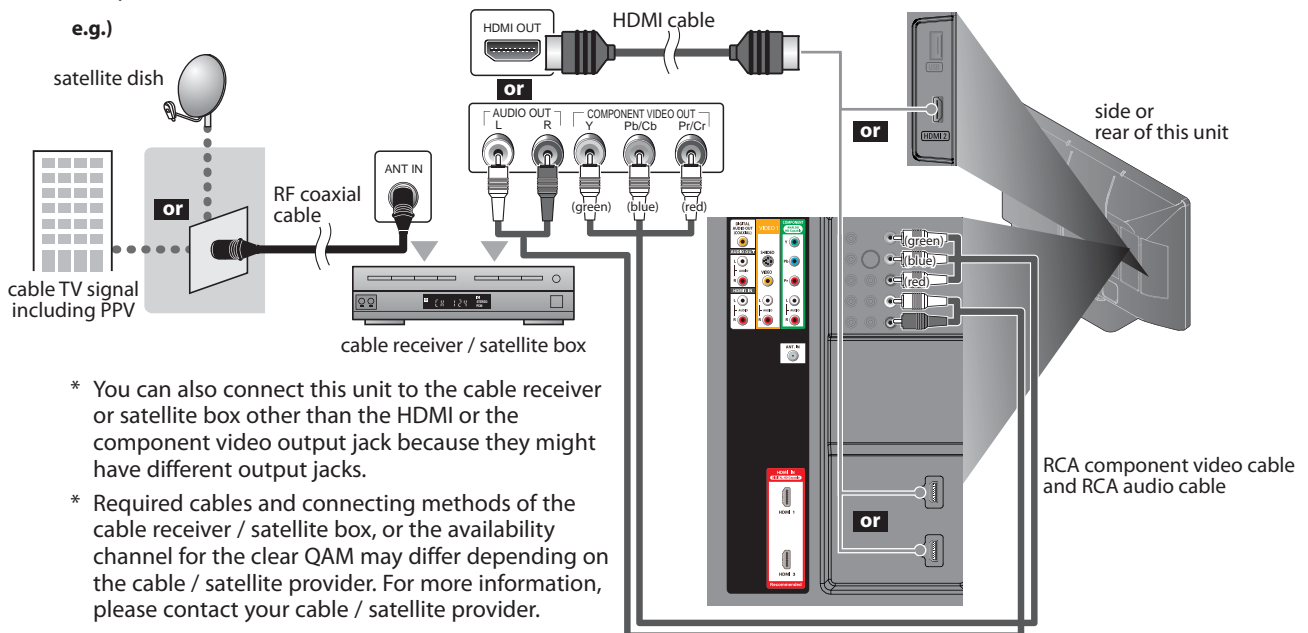

- \* You can also connect this unit to the cable receiver or satellite box other than the HDMI or the component video output jack because they might have different output jacks.
- \* Required cables and connecting methods of the cable receiver / satellite box, or the availability channel for the clear QAM may differ depending on the cable / satellite provider. For more information, please contact your cable / satellite provider.

**No supplied cables are used in this connection:**

Please purchase the necessary cables at your local store.  
High Speed HDMI cable (also known as HDMI category 2 cable) is recommended for the better compatibility.

**External Device Connection****[HDMI Connection]**

HDMI connection offers the highest picture quality.

HDMI (High-Definition Multimedia Interface) transports high definition video and multi-channel digital audio through a single cable.

e.g.)

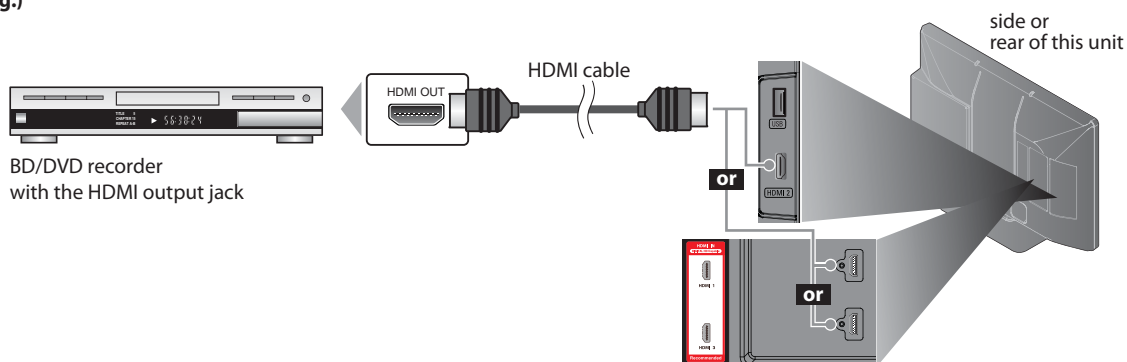
**Note:**

- This unit accepts 480i / 480p / 720p / 1080i / 1080p video signals, and 32kHz / 44.1kHz / 48kHz audio signals.
- This unit accepts only 2 channel audio signal (LPCM).
- You need to select "PCM" for the digital audio of the device you connected or check the HDMI audio setting. There may be no audio output if you select "Bitstream", etc.
- This unit only accepts signals in compliance with EIA861.

**[HDMI-DVI Connection]**

Use an HDMI-DVI conversion cable to connect the unit to external video devices equipped with DVI output jack.

e.g.)

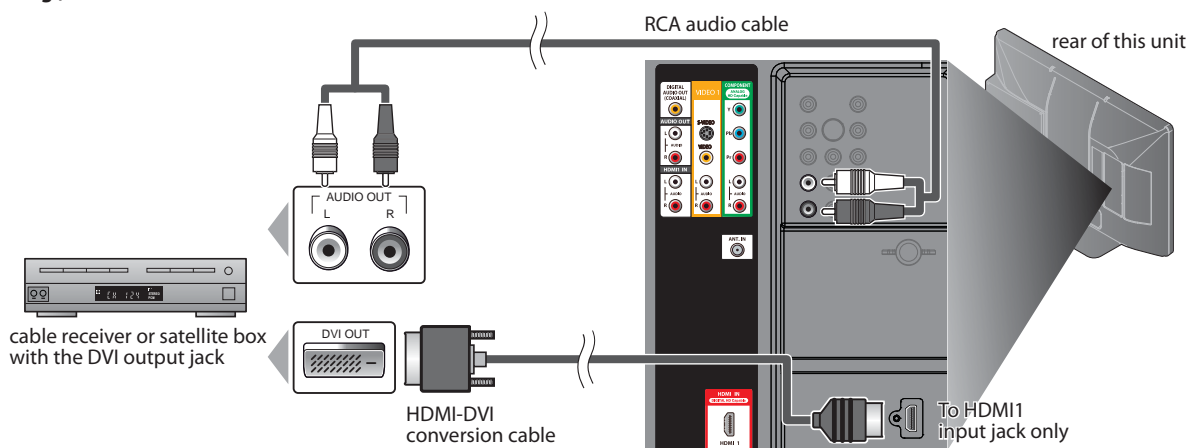
**Note:**

- This unit accepts 480i / 480p / 720p / 1080i / 1080p video signals.
- HDMI-DVI connection requires separate RCA audio connections as well.
- Audio signals are converted from digital to analog for this connection.
- DVI does not display 480i image that is not in compliance with EIA/CEA-861/861B.

**No supplied cables are used in this connection:**

Please purchase the necessary cables at your local store.

**[Component video Connection]**

RCA component video connection offers better picture quality for video devices connected to the unit.

If you connect to the unit's Component video Input jack, connect RCA audio cables to the Audio L/R jacks below the Component video connector.

e.g.)

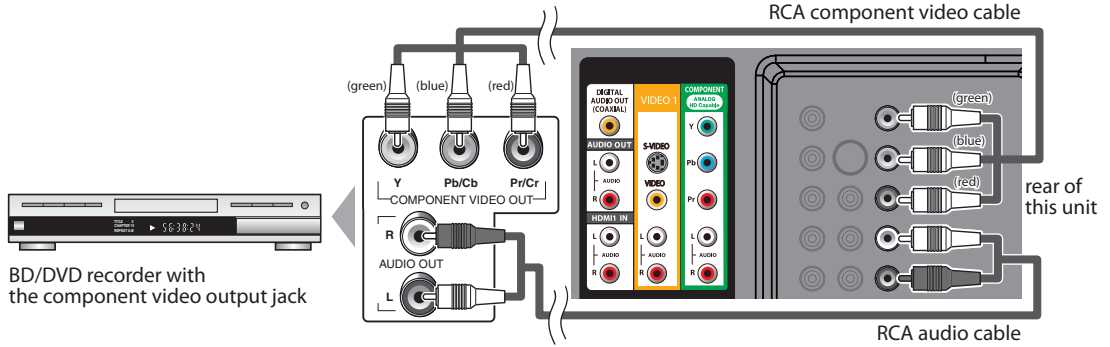

**Note:**

- This unit accepts 480i / 480p / 720p / 1080i video signals.

**[S-Video or Video Connection]**

S-Video connection offers good picture quality and an RCA video connection offers standard picture quality for video devices connected to the unit.

If you connect to the unit's S-Video Input jack or Video Input jack, connect RCA audio cables to the Audio L/R jacks below the Video connector.

When the audio jack of the video device is monaural, connect an RCA audio cable to the Audio L Input jack.

e.g.)

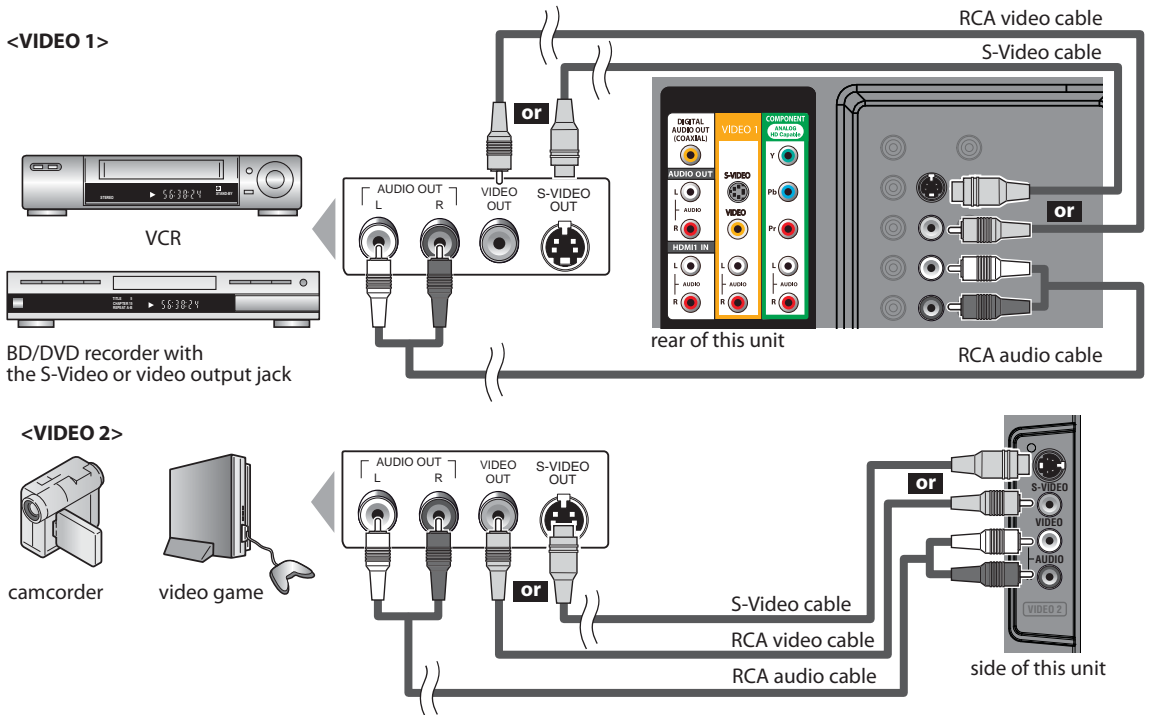

**Note:**

- If you connect to the S-Video Input jack and the Video Input jack at the same time, the S-Video connection will have priority.



**No supplied cables are used in this connection:**

Please purchase the necessary cables at your local store.

**[Audio Output Connection]****\* Digital** (for digital broadcasting only)

If you connect this unit to an external digital audio device, you can enjoy multi-channel audio like 5.1ch digital broadcasting sound. Use a digital audio coaxial cable to connect the unit to external digital audio devices. During BD or DVD playback, you can enjoy Dolby Digital and DTS surround sound.

**\* Analog** (for both analog and digital broadcasting)

If you connect this unit to an external analog audio device, you can enjoy stereo (2-channel) audio. Use an RCA audio cable to connect the unit to external analog audio devices.

e.g.)

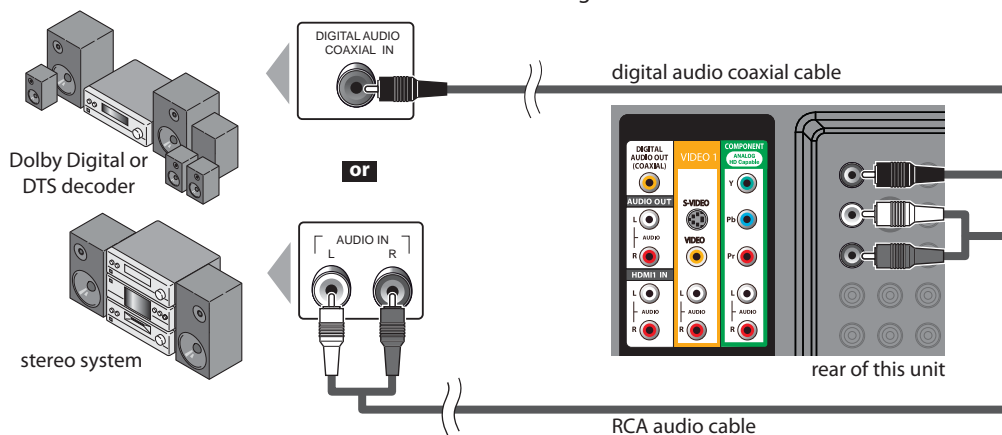
**[PC Connection]**

This unit can be connected to your PC that has a DVI terminal.

Use an HDMI-DVI conversion cable for this connection and it requires stereo mini plug-RCA conversion cable as well. If you connect this unit to your PC, you can use this unit as a PC monitor.

e.g.)

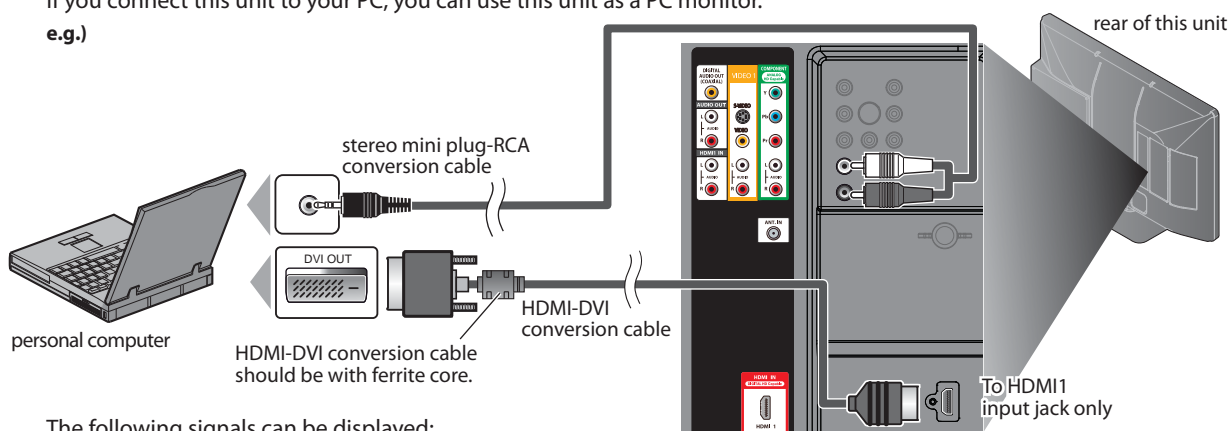

The following signals can be displayed:

Format	Resolution	Refresh rate
VGA	640 x 480	60Hz
SVGA	800 x 600	60Hz
XGA	1,024 x 768	60Hz

Format	Resolution	Refresh rate
WXGA	1,280 x 768	60Hz
	1,360 x 768	60Hz
FHD	1,920 x 1,080	60Hz

Other formats or non-standard signals will not be displayed correctly.

**Note:**

- Please purchase the HDMI-DVI conversion cable that has a ferrite core.
- The following operations may reduce noise.
  - Attach a ferrite core to the AC power cord of your PC.
  - Unplug the AC power cord and use the built-in battery of your PC.

## Supplied accessories used in this connection are as follows:

- cable management tie x 1
- AC power cord x 1

### [USB Flash Memory]

This unit offers easy playback JPEG pictures and MP3 musics. Insert the USB flash memory to the USB terminal shown as below. For more details, refer to “JPEG/MP3 Playback” on page 34.

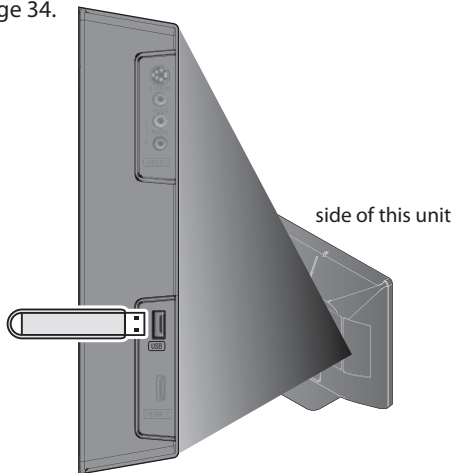

#### Note:

- The USB flash memory is not supplied with this unit.
- Do not use an extension cord between the USB flash memory and the unit. Always insert the USB flash memory to this unit directly.
- We do not guarantee the all USB flash memory can be supported on this unit.
- Be sure to keep a backup copy of the original files on your device before you play them back on this unit. We have no responsibilities for damage or loss of your stored data.
- When you ready to remove a USB flash memory, at first turn off the unit to avoid any damage for your data and the unit.
- If the USB flash memory left behind in the USB terminal and you turn off the unit, the “USB”(main menu) will appear automatically when you turn on the unit again.

### ☑ Cable Management

Attach the supplied cable management tie first into the holes on the lower side of the rear of this unit shown as below. Keep the cables through this holder to avoid tangle them.

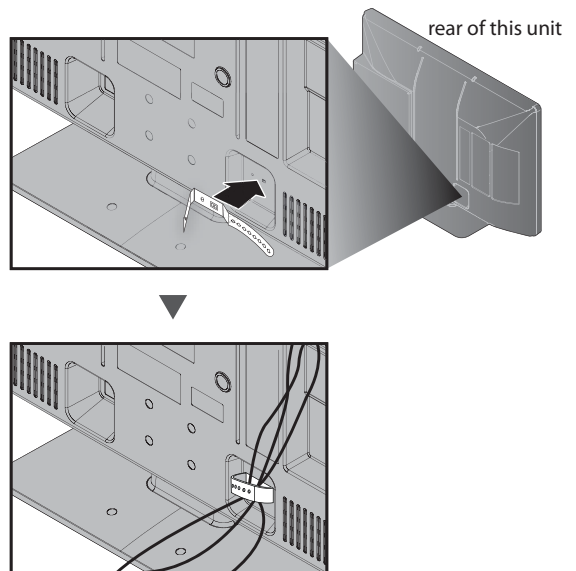

### ☑ Plug In the AC Power Cord

Make sure that the AC power cord must be plugged to an AC outlet after all the necessary connections are completed.

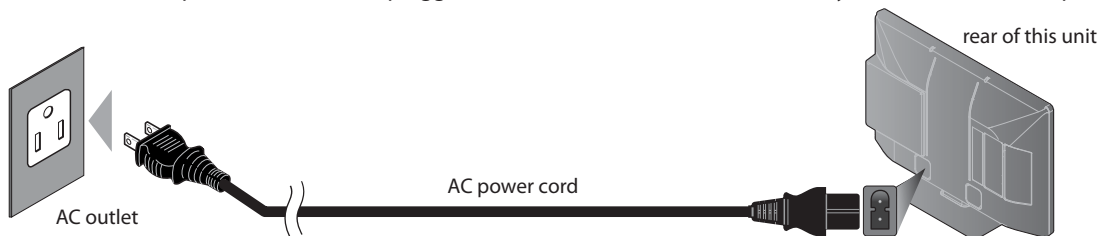

#### Caution:

- Do not connect the AC power cord to a power supply outside the indicated voltage of this unit (AC 120V). Connecting the AC power cord to a power supply outside of this range may result in fire or electrical shocks.

#### Note:

- Each time you plugged in the AC power cord, any operations will not be performed for a few seconds. This is not a malfunction.

**These operations are accessible by remote control. Some may also be accessible by controls on the main unit.**

## TV Functions

### ✓ Initial Setup

This section will guide you through the unit's initial setting which includes selecting a language for your on-screen menu and autoscanning, which automatically scans and memorizes viewable channels.

#### Before you begin:

Make sure the unit is connected to antenna or cable.

- After making all the necessary connections, press **[POWER]** to turn on the unit.



- This operation may take a few moments.

- Use **[Cursor ▲/▼]** to select the on-screen language from the choices on the right side of the TV screen. (English / Español / Français)

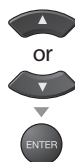

- "Initial Setup" menu on step 3 will be displayed in the selected language after you press **[ENTER]**.

- Use **[Cursor ▲/▼]** to select "Antenna" for TV channels or "Cable" for CATV channels, then press **[ENTER]**.

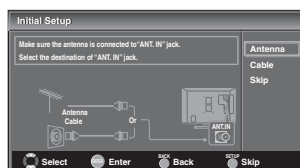

- "Autoscan" will begin.

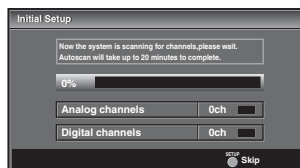

- Use **[Cursor ◀/▶]** to select the desired location setting, then press **[ENTER]**.

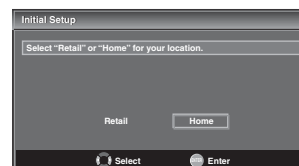
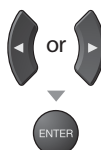

- Select "Retail", the unit will be set up with predefined setting for retail displays. In this setting, the power consumption may possibly exceed the limited requirement of the ENERGY STAR® qualification.
- Select "Home", the unit is set to maximize the energy efficiency for home setting and it can be adjusted through a choice of picture and sound quality according to your preference.
- When the initial setup is completed, the lowest memorized channel with the confirmation message of the location setting will be displayed on the TV screen.

#### Note:

- If you connect the cable system directly, contact the CATV installer.
- If you press **[POWER]** or **[SETUP]** during autoscan, this setting will be canceled.
- The initial autoscan function can be executed for either "Antenna" or "Cable" only once. When you change the connection (Antenna / Cable), set autoscan again. Refer to page 20.
- If there is no signal input from the antenna terminal and no operation for several seconds after you turn on the unit, "Helpful Hints" appears. Follow the instructions listed on the TV screen.

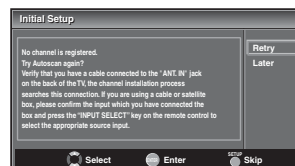

- You must set "Home" in step 4. Otherwise, the settings of picture and sound quality you adjusted will not be memorized after you turn off the unit.

#### After an initial setup is completed...

- If you want to scan the channels automatically again, refer to "Autoscan" on page 20.
- You can add the desired channels unmemorized by "Autoscan". Refer to "Manual Register" on page 21.
- If you want to change to another language, refer to "Language Selection" on page 22.
- If you want to change the location setting, refer to "Location" on page 33.

## ✓ Channel Selection

Select channels by using [CH ▲/▼] or [the Number buttons].

- To select the memorized channels, use [CH ▲/▼] or [the Number buttons].
- To select the non-memorized channels, use [the Number buttons].

### To Use [the Number buttons]

TV

- When selecting analog channel 11



DTV

- When selecting digital channel 11-1  
Be sure to press [-] before entering the subchannel number.

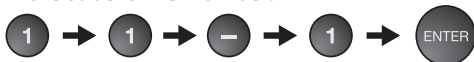

- Press [CH RETURN] to return to the previously channel.

### About digital TV broadcasting:

With its high definition broadcast, digital broadcasting far surpasses analog broadcasting in both its picture and sound quality. Not all digital TV broadcasts are high definition (HD). To confirm whether your watching TV program is in HD, refer to the program guide, contact your cable / satellite provider or local TV stations.

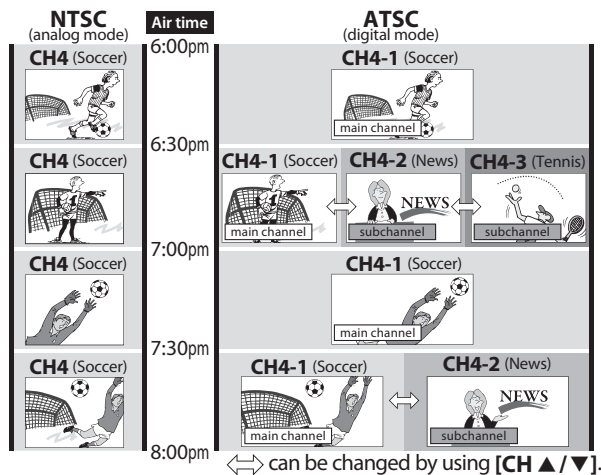

### What is the subchannel?

By using high compression technology, digital broadcasting offers a service that enables multiple signals to send simultaneously. Therefore, you can select more than one program per main channel since digital broadcasting technology distinguishes between multiple channels broadcast by a single network.

#### Note:

- "No Signal" will appear on the TV screen after the subchannel broadcast is over.
- "Audio only program" message will appear on the TV screen, when you receive only sound signal.

## ✓ Volume Adjustment

This section describes how to adjust the volume. The mute function, which turns the sound off and on, is also described.

Use [VOL. ▲/▼] to adjust the audio volume.



The volume bar will be displayed at the bottom of the TV screen when adjusting the volume.

- The volume bar will automatically disappear in a few seconds.

Press [MUTE] to turn off and on the sound.



"Mute" is displayed on the TV screen for a few seconds.

Press [MUTE] again or [VOL. ▲/▼] to recover the original volume.

## ✓ Sleep Timer

The sleep timer can be set to automatically turn off the unit after an incremental period of time.

- Press [SLEEP] to set the sleep timer.

SLEEP



Sleep timer display appears on the TV screen.

- Press [SLEEP] repeatedly to change the amount of time until shut off.

SLEEP



You can set your unit to turn off after a set period of time (from 30 to 120 minutes).

- Each press of [SLEEP] will increase the time by 30 minutes.
- After setup, the sleep timer display can be called up for checking by pressing [SLEEP].

### To cancel the sleep timer

Press [SLEEP] repeatedly until "Sleep Off" is displayed on the TV screen.

#### Note:

- The sleep timer display will automatically disappear in a few seconds.
- When you disconnect the unit from the AC outlet or when a power failure occurs, the sleep timer setting will be canceled.



## ✓ Still Mode

You can pause the image shown on the TV screen.

Press **[PAUSE II]** to pause the image shown on the TV screen.



- The sound output will not be paused.
- If no signal is detected or protected signal is received during still mode, the image remains paused and the sound output will be muted.
- The still function will be released after 5 minutes.

To cancel still mode, press any button except **[POWER]**.

## ✓ Switching Each Input Mode

You can easily switch with the remote control to the DTV (ATSC) and TV (NTSC) or to access external devices when they are connected to the unit.

Press **[INPUT SELECT]** or **[CH ▲]** repeatedly to cycle through the input modes.

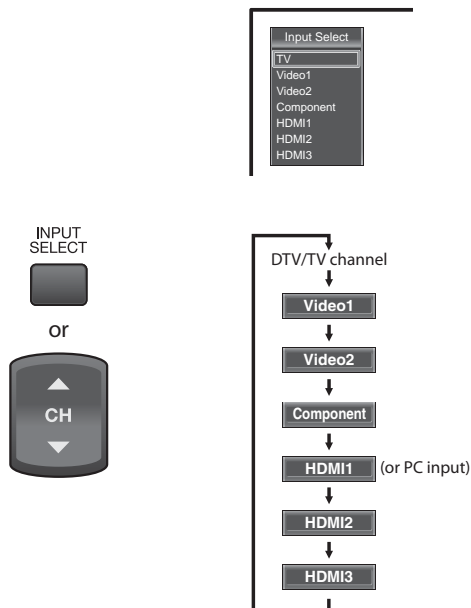

- Pressing **[CH ▼]** reverses the direction of the input modes.

## ✓ Switching Audio Mode

This section describes how to switch the audio in the analog mode and how to switch the audio language in the digital mode.

### TV

Press **[AUDIO]** to display the currently selected audio mode. While receiving an MTS broadcast, press repeatedly to cycle through the available audio channel.



When all audio are available



When stereo and monaural audio are available



When SAP and monaural audio are available



When only monaural audio is available



- STEREO** : Outputs stereo-audio
- SAP** : Outputs second audio program
- MONO** : Outputs mono-audio

### DTV

- 1 Press **[AUDIO]** to display the currently selected language and the number of available languages.



- 2 Press **[AUDIO]** repeatedly to cycle through the available audio languages.



- Available languages differ depending on the broadcast. "Other" is displayed when the audio language cannot be acquired, or the acquired languages are other than English, Spanish or French.

### Note:

- **[AUDIO]** does not control external audio devices.
- The information display will automatically disappear in a few seconds.

## ✓ TV Screen Information

You can display the currently selected channel or other information such as the audio mode on the TV screen.

### TV

In the analog mode, the current channel number and the audio mode are displayed.

Press **[INFO]**.



- The current channel number, audio mode, type of resolutions for video signal, TV aspect ratio, CC and TV program rating are displayed on the top-right corner of the TV screen.
- To clear the display, press **[INFO]** again. You can also press **[BACK]**.

### DTV

In the digital mode, the detailed broadcasting information for the current channel such as program title, program guides are displayed.

Press **[INFO]** to display the details of the currently selected program.



### Broadcasting information

The following information is displayed.

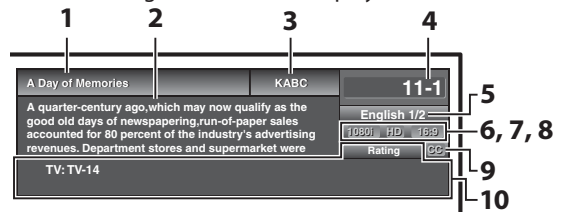

- 1 program title
- 2 program guide  
(The program guide added to broadcasting information is displayed to a maximum of 4 lines.)
- 3 broadcast station
- 4 channel number
- 5 audio language  
Refer to "Switching Audio Mode" on page 17.
- 6 effective scanning lines and scan mode
- 7 digital TV format
- 8 program aspect ratio
- 9 CC (not available if closed caption is set to "Off")
- 10 child lock rating

### Note:

- When the program guide consists of more than 4 lines, use **[Cursor ▲/▼]** to scroll.
- "No description provided." is displayed when the program guide is not provided.
- While the program guide is displayed, the closed caption function is interrupted.
- In external input mode, the following screen is displayed; e.g.) When an external device is connected to Video Input jack.

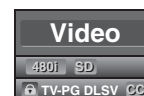

- The information display will automatically disappear in 1 minute.

## ✓ TV Screen Display Mode

4 types of display modes can be selected when the broadcasting station is sending 4:3 or 16:9 video signal. And 3 types of display modes can be selected for PC input signal.

Press [**SCREEN MODE** 

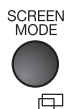

### For 4:3 video signal

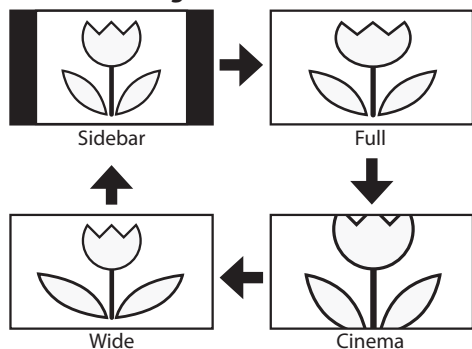

#### Sidebar

Display a 4:3 picture at its original size. Sidebars appear on both edges of the screen.

#### Full

Display a 4:3 picture at a 16:9 size; the picture is stretched horizontally to fill the screen.

#### Cinema

Display a 4:3 picture at a 16:9 size; the picture is stretched horizontally and vertically to fill the screen. This crops out the top and bottom of the picture.

#### Wide

Display the picture with its center at the original size and the edges stretched horizontally to fill the screen.

### For 16:9 video signal

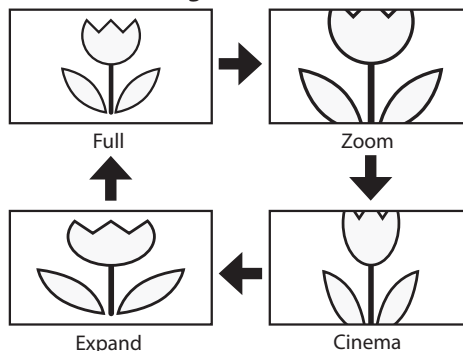

#### Full

Display a 16:9 picture at its original size.

#### Zoom

Display a 16:9 picture at its maximum size without changing its horizontal and vertical ratio.

#### Cinema

Display a vertically stretched picture.

#### Expand

Display a horizontally stretched picture.

### For PC input signal through **HDMI1** Input mode

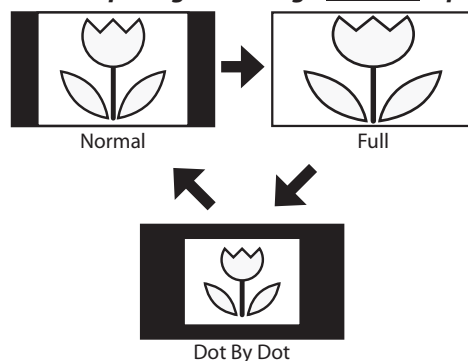

#### Normal

Display a proportionately stretched picture. Sidebars appear on both edges of the screen.

#### Full

Display a picture that is stretched out of proportion to fill the screen.

#### Dot By Dot

Display a picture in its original size.

## ✓ Main Menu

This section describes the overview of the main menu displayed when you press [SETUP]. For more details, see the reference page for each item. The main menu consists of the function setting items below.

Press [SETUP].



### PICTURE

You can adjust the picture quality. Refer to "Picture Adjustment" on page 23.

### SOUND

You can adjust the sound quality. Refer to "Sound Adjustment" on page 24.

### CHANNEL

- You can automatically scan the viewable channels. Refer to "Autoscan" on page 20.
- You can skip the undesired channels when selecting the channels using [CH ▲/▼]. Refer to "Channel List" on page 21.
- You can add the channels that were not scanned by the autoscan. Refer to "Manual Register" on page 21.

### DETAIL

- You can change the display format for closed caption, which displays the dialogue of a TV program or other information across the TV screen. Refer to "Closed Caption" on page 25.
- You can set the viewing limitations. Refer to "Child Lock" on page 28.
- You can adjust the position, stability and clarity of the PC screen. Refer to "PC Settings" on page 32.
- You can select the energy saving mode. Refer to "Energy Saving Mode" on page 33.
- When you adjust the desired "PICTURE" and "SOUND" mode, you must switch the setting from "Retail" to "Home". Refer to "Location" on page 33.
- You can confirm the version of the software currently used in this unit. Refer to "Current Software Info" on page 34.

### LANGUAGE

You can change the language (English, Spanish, French) displayed on the main menu. Refer to "Language Selection" on page 22.

### BLU-RAY

You can customize some functions for the disc playback. Make sure the unit is in stop mode. Refer to "BLU-RAY SETTING" section on page 47.

### USB

You can view the picture or listen to the music that the JPEG or the MP3 files stored in a USB flash memory. Refer to "JPEG/MP3 Playback" on page 34.

#### Note:

\* "USB" will be in gray if the USB flash memory is not inserted to this unit.

## ✓ Autoscan

If you switch wires (e.g., between antenna and CATV) or if you move the unit to a different area after the initial setting, or if you restore the DTV channel you deleted, you will need to perform autoscan.

**Before you begin:** Make sure the unit is connected to antenna or cable.

- Press [SETUP] to display the main menu.



- Use [Cursor ▲/▼] to select "CHANNEL", then press [ENTER].

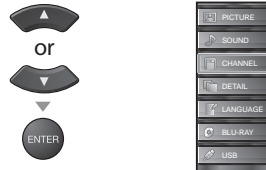

- Use [Cursor ▲/▼] to select "Autoscan", then press [ENTER].

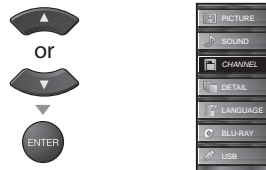

Use [Cursor ▲/▼] to select an appropriate option, then press [ENTER].

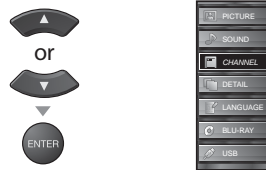

- When aerial antenna is connected, select "Antenna".
- When connected to CATV, select "Cable".
- "Autoscan" will begin.

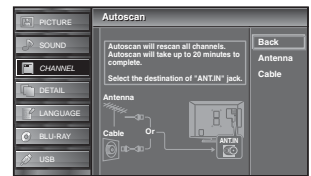
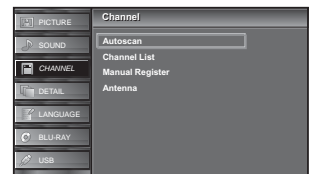

- When the scanning and memorizing are completed, the lowest memorized channel will be displayed.

#### Note:

- After setting "Autoscan", using [CH ▲/▼] on the remote control skips unavailable programs automatically.
- If you connect the cable system directly, contact the CATV installer.
- If you press [POWER] or [SETUP] during autoscan, the setting will be canceled.
- Even if "Autoscan" is completed, the channel setting will be lost if the AC power cord is unplugged before turning off the unit by pressing [POWER].
- The PIN Code will be required once you set a PIN Code in the "Child Lock" (refer to page 28).
- If you want to change your PIN Code, follow the instruction of "New Password" (refer to page 31).

## ✓ Channel List

The channels selected here can be skipped when selecting the channels using [CH ▲/▼]. Those channels can still be selected with [the Number buttons].

1 Press [SETUP] to display the main menu.



2 Use [Cursor ▲/▼] to select "CHANNEL", then press [ENTER].

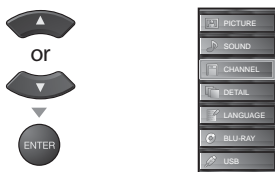

3 Use [Cursor ▲/▼] to select "Channel List", then press [ENTER].

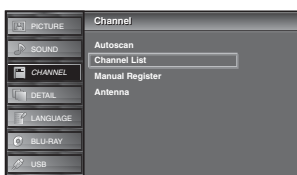

4 Use [Cursor ▲/▼] to select the channel you want to remove, then press [ENTER].



- The channel display for the removed channel darkens. You will not be able to select the channel again using [CH ▲/▼].
- To reactivate a removed channel, use [Cursor ▲/▼] and press [ENTER]. The registered channels are highlighted.
- When you remove a main channel, its subchannels are removed as well.

### Note:

- The channel with the "DTV" indicated on the display is ATSC. Otherwise the channel is NTSC.

5 Press [SETUP] to exit.



## ✓ Manual Register

This function lets you add the channels that were not added by the autoscan due to the receivable condition at the initial setting.

1 Press [SETUP] to display the main menu.



2 Use [Cursor ▲/▼] to select "CHANNEL", then press [ENTER].

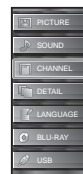
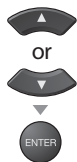

3 Use [Cursor ▲/▼] to select "Manual Register", then press [ENTER].

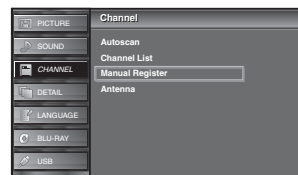
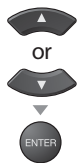

4 Use [the Number buttons] to enter the number of the channel you want to add, then press [ENTER].

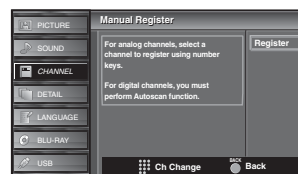
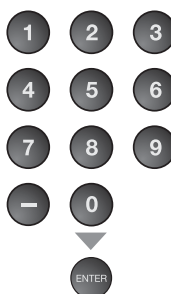

5 Press [SETUP] to exit.



### Note:

- If setup completes successfully, "Added to the channel list" is displayed.
- If external input is used, it is not possible to register the channel and "Unavailable" will be displayed on the TV screen.
- By using [CH ▲/▼], you can select the memorized channels only.



## ✓ Antenna Confirmation

DTV

This function lets you check the digital signal strength of each channel.

1 Press **[SETUP]** to display the main menu.



2 Use **[Cursor ▲/▼]** to select "CHANNEL", then press **[ENTER]**.

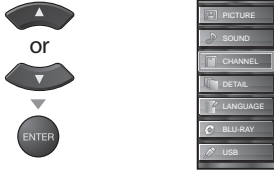

3 Use **[Cursor ▲/▼]** to select "Antenna", then press **[ENTER]**.



4 Use **[the Number buttons]** or **[CH ▲/▼]** to select the channel for which you want to check the digital signal strength.

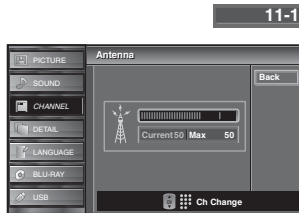
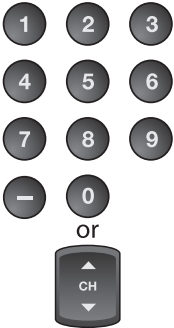

- If the channel is set to analog channel or external input, you cannot confirm the antenna condition.

Video

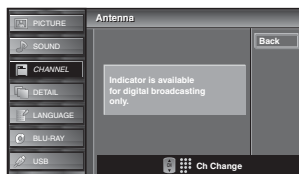

5 Press **[SETUP]** to exit.



## ✓ Language Selection

You can choose English, Spanish, or French as your on-screen language.

1 Press **[SETUP]** to display the main menu.



2 Use **[Cursor ▲/▼]** to select "LANGUAGE", then press **[ENTER]**.

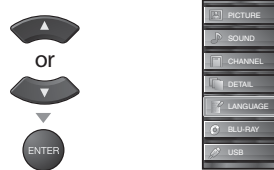

3 Use **[Cursor ▲/▼]** to select "English", "Español" or "Français", then press **[ENTER]**.



4 Press **[SETUP]** to exit.



### Note:

- If you need the English menus instead of the Spanish or French menus, press **[SETUP]**. Use **[Cursor ▲/▼]** to select "IDIOMA" or "LANGUE", then press **[ENTER]**. Use **[Cursor ▲/▼]** to select "English", then press **[ENTER]**. Press **[SETUP]** to exit the main menu.

## ✓ Picture Adjustment

You can adjust brightness, contrast, color, tint, sharpness and color temperature.

**Before you begin:** You must set "Home" in "Location" (refer to page 33). Otherwise, the settings you adjusted will not be memorized after you turn off the unit.

- 1 Press **[SETUP]** to display the main menu.



- 2 Use **[Cursor ▲/▼]** to select "PICTURE", then press **[ENTER]**.

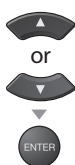

- 3 Use **[Cursor ▲/▼]** to select the item you want to adjust, then press **[ENTER]**.

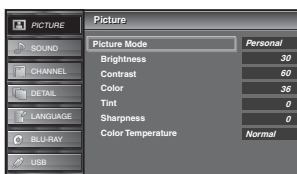

- 4 Adjust the picture quality.

### Picture Mode

Use **[Cursor ▲/▼]** to select the desired setting, then press **[ENTER]**.  
("Personal", "Standard", "Sports", "Movie" and "Game")

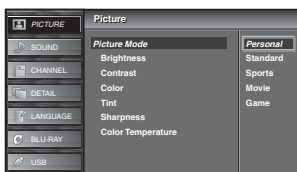

### Brightness, Contrast, Color, Tint, Sharpness, Color Temperature

Use **[Cursor ▲/▼]** to select the desired setting, then use **[Cursor ◀/▶]** to adjust.



	Cursor ◀	Cursor ▶
<b>Brightness</b> 	to decrease brightness	to increase brightness
<b>Contrast</b> 	to decrease contrast	to increase contrast
<b>Color</b> 	to decrease color intensity	to increase color intensity
<b>Tint</b> 	to add red	to add green
<b>Sharpness</b> 	to soften	to sharpen
<b>Color Temperature</b> 	to add warm colors	to add cool colors

- 5 Press **[SETUP]** to exit.



### Note:

- If you press **[PICTURE PRESET]**, the items for "Picture Mode" ("Personal", "Standard", "Sports", "Movie" and "Game") will appear at the upper left of the TV screen, in which you can switch to the desired setting.
- To cancel picture adjustment, press **[SETUP]**.
- Only the "Personal" setting can be adjusted.

## ✓ Sound Adjustment

You can adjust the sound mode, equalizer and some other sound functions.

**Before you begin:** You must set "Home" in "Location" (refer to page 33). Otherwise, the settings you adjusted will not be memorized after you turn off the unit.

**1** Press **[SETUP]** to display the main menu.



**2** Use **[Cursor ▲/▼]** to select "SOUND", then press **[ENTER]**.

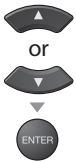

**3** Use **[Cursor ▲/▼]** to select the sound type you want to adjust, then press **[ENTER]**.

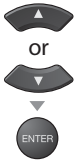

**4** Adjust the following items.

### Sound Mode

Use **[Cursor ▲/▼]** to select the desired setting, then press **[ENTER]**. ("Personal", "Standard", "Movie", "Music" and "News")



### Equalizer

Adjust tonal quality for each frequencies. Use **[Cursor ◀/▶]** to select the specific frequency and use **[Cursor ▲/▼]** to adjust the level, then press **[ENTER]**.

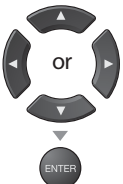

### Virtual Surround Sound

Virtual Surround Sound gives you the stereo phonic virtual space through your existing 2-channel stereo system.

Use **[Cursor ▲/▼]** to select the desired option, then press **[ENTER]**.



<b>On</b>	Emphasized effect.
<b>Off</b>	Natural effect.

### Auto Volume Leveling

This function keeps a constant loudness differential between the TV commercials and the programs.

Use **[Cursor ▲/▼]** to select the desired option, then press **[ENTER]**.

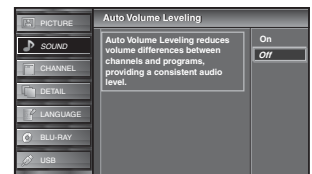
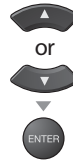

<b>On</b>	Select if you want to reduce volume differences between the TV commercials and the programs.
<b>Off</b>	Select if you want to remove the auto volume leveling.

### TV Speakers

Select the audio output from the unit's speakers, or not. If your amplifier compatible with the CEC function is connected to this unit using an HDMI cable, some part of the sound operations such as volume up can access synchronized by using this unit's remote control.

Use **[Cursor ▲/▼]** to select the desired option, then press **[ENTER]**.

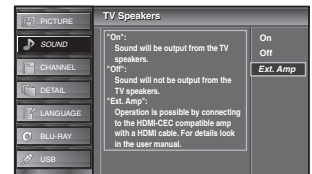
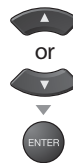

<b>On</b>	The sound will be output from the unit's speakers.
<b>Off</b>	The sound will not be output from the unit's speakers.
<b>Ext. Amp</b>	This function allows you to control audio output from CEC-compatible devices with the unit's remote control.

**5** Press **[SETUP]** to exit.



### Note:

- If you press **[AUDIO PRESET]**, the items for "Sound Mode" ("Personal", "Standard", "Movie", "Music" and "News") will appear at the upper left of the TV screen, in which you can switch to the desired setting.
- To cancel sound adjustment, press **[SETUP]**.
- We do not guarantee 100% interoperability with other brands of CEC compliant devices.

## ✓ Closed Caption

You can view closed captioning (CC) for TV programs, movies and news. Closed caption refers to text of dialogue or descriptions displayed on-screen.

1 Press **[SETUP]** to display the main menu.



2 Use **[Cursor ▲/▼]** to select "DETAIL", then press **[ENTER]**.

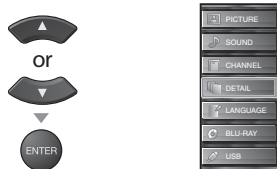

3 Use **[Cursor ▲/▼]** to select "Closed Caption", then press **[ENTER]**.

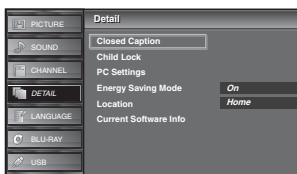
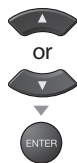

See the following description for setting each item.

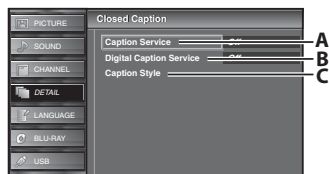

A... "A. Caption Service" ⇒ page 25

B... "B. Digital Caption Service" ⇒ page 26

C... "C. Caption Style" ⇒ page 26

## A. Caption Service

4 Use **[Cursor ▲/▼]** to select "Caption Service", then press **[ENTER]**.

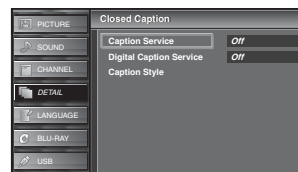
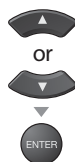

5 Use **[Cursor ▲/▼]** to select the desired closed caption, then press **[ENTER]**.

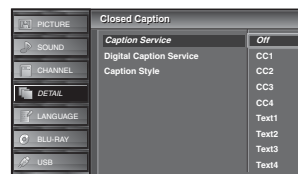
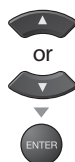

### Caption mode

#### CC1 and Text1;

are the primary caption and text services.

The captioning or text is displayed in the same language as the program's dialogue (up to 4 lines of script on the TV screen, where it does not obstruct relevant parts of the picture).

#### CC3 and Text3;

serve as the preferred data channels.

The captioning or text is often a secondary language.

#### CC2, CC4, Text2 and Text4;

are rarely available and broadcasters use them only in special conditions, such as when "CC1" and "CC3" or "Text1" and "Text3" are not available.

- There are 3 display modes according to programs:

##### Paint-on mode:

Displays input characters on the TV screen immediately.

##### Pop-on mode:

Once characters are stored in memory, they are displayed all at once.

##### Roll-up mode:

Displays the characters continuously by scrolling (max. 4 lines).

6 Press **[SETUP]** to exit.





## B. Digital Caption Service

DTV

In addition to the basic closed caption described on page 25, DTV has its own closed caption called digital caption service. Use this menu to change the settings for digital caption service.

- 4 Use [Cursor ▲/▼] to select "Digital Caption Service", then press [ENTER].



- 5 Use [Cursor ▲/▼] to select the desired digital caption service, then press [ENTER].

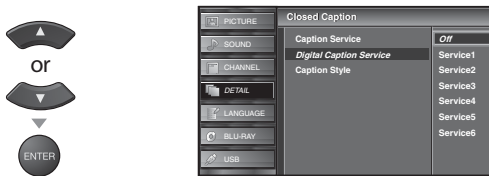

<b>Off</b>	Select if you do not want digital caption service. This is the default.
<b>Service 1~6</b>	Select one of these before changing any other item in "Closed Caption" menu. Choose "Service 1" under normal circumstances.

- 6 Press [SETUP] to exit.



**Note:**

- "Digital Caption Service" that you can switch differs depending on the broadcast description.

## C. Caption Style

DTV

You can change the caption style such as font, color or size, etc.

- 4 Use [Cursor ▲/▼] to select "Caption Style", then press [ENTER].

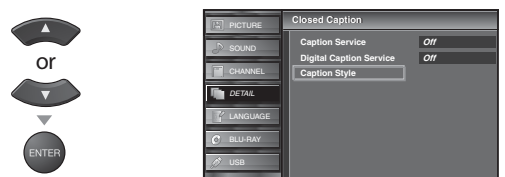

- 5 Use [Cursor ▲/▼] to select "User Setting", then press [ENTER].



- 6 Use [Cursor ▲/▼] to select "On", then press [ENTER].



- 7 Use [Cursor ▲/▼] to select an item, then press [ENTER]. Then use [Cursor ▲/▼] to select the desired setting and press [ENTER].

**Picture display**



**Edge**  
(Edge Color and Edge Type)

**Font**  
(Font Style, Font Size, Font Color and Font Opacity or Transparency)

**Background**  
(Background Color and Background Opacity or Transparency)

- The setting description for each item is shown on the next page.
- Review your setting choice made on the next page by looking in the upper right corner of the displayed setting box (not all selections show the differences selected).

## Font Style

Closed Captioning font style can be changed as below.

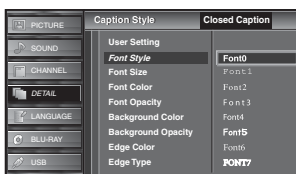

## Font Size

Font size of the displayed caption can be switched as below.

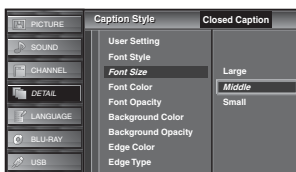

## Font Color

Font color of the displayed caption can be switched as below.

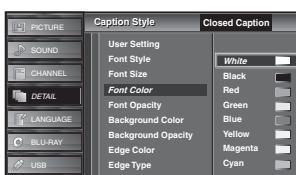

## Font Opacity

Font opacity of the displayed caption can be switched as below.

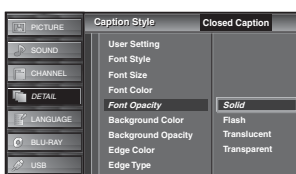

## Background Color

Background color of the displayed caption can be switched as below.

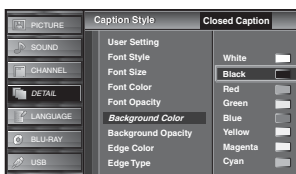

## Background Opacity

Background opacity of the displayed caption can be switched as below.

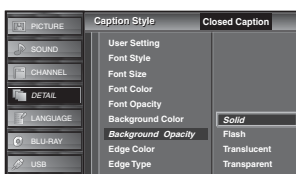

## Edge Color

Edge color of the displayed caption can be switched as below.

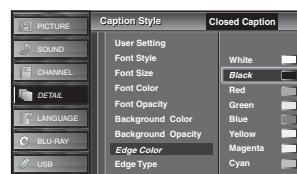

## Edge Type

Edge type of the displayed caption can be switched as below.

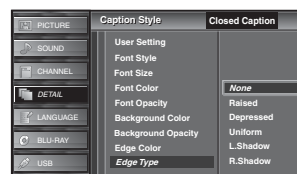

8 Press **[SETUP]** to exit.

SETUP



### Note:

- To show the closed caption on your TV screen, broadcast signal must contain the closed caption data.
- Not all TV programs and commercials have the closed caption or all types of the closed caption.
- Captions and texts may not match the TV voice exactly.
- Changing channels may delay the closed caption for a few seconds.
- Adjusting or muting the volume may delay the closed caption for a few seconds.
- Abbreviations, symbols and other grammatical shortcuts may be used in order to keep pace with the on-screen action. This is not a malfunction.
- The caption or text characters will not be displayed while the main menu or functions display is shown.
- If a black box appears on the TV screen, this means that the closed caption is set to the text mode. To clear the box, select "CC1", "CC2", "CC3", "CC4" or "Off".
- If the unit receives poor quality television signals, the captions may contain errors, or there might be no captions at all. Some possible causes of poor quality signals are:
  - Automobile ignition noise
  - Electric motor noise
  - Weak signal reception
  - Multiplex signal reception (ghosts or screen flutter)
- The unit retains the closed caption setting if the power fails.
- Closed caption will not be displayed when you are using an HDMI connection.
- When the unit receives special effects playback signal (i.e., Search, Slow and Still) from a VCR's video output channel (CH3 or CH4), the unit may not display the correct caption or text.

## Child Lock

Child lock reads the ratings for programs, then denies access to the programs which exceed the rating level you set. With this function, you can block certain programs inappropriate for children and any channels or external input modes can be invisible.

1 Press **[SETUP]** to display the main menu.



2 Use **[Cursor ▲/▼]** to select "DETAIL", then press **[ENTER]**.

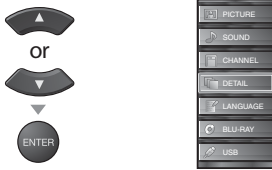

3 Use **[Cursor ▲/▼]** to select "Child Lock", then press **[ENTER]**.

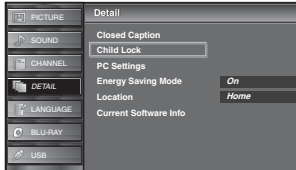
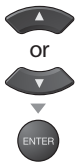

4 Use **[the Number buttons]** to enter the 4-digit numbers for your PIN Code.

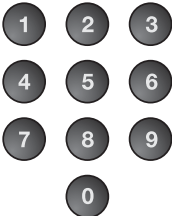

- When you have not set up your PIN Code, enter **[0], [0], [0], [0]**.
- When the PIN Code is correct, "Child Lock" menu is displayed.

See the following description for setting each item.



A... "A. Channel Lock" ⇒ page 29

B... "B. MPAA Rating" ⇒ page 29

C... "C. TV Rating" ⇒ page 30

D... "D. New Password" ⇒ page 31

### Note:

- When you select a rating and set it to "Block", the higher ratings will be blocked automatically. The lower ratings will be available for viewing.
- When you set the highest rating to "View", all ratings turn to "View" automatically.
- To block any inappropriate programs, set your limits in "MPAA Rating", "TV Rating" and "Downloadable Rating".
- The child lock setting will be retained after a power failure (except the access code reverts to 0000).
- If the rating is blocked, will appear.
- "Downloadable Rating" will be available when the unit receives a digital broadcast using the new rating system.
- If the broadcasting signal does not have the Downloadable Rating information, "Downloadable Rating is currently not available." will appear. This message will also appear when you try to access "Downloadable Rating" after you have cleared the Downloadable Rating information, and the new information has not been downloaded since.
- The Canadian rating systems on this unit based on CEA-766-A and the Canadian Radio-Television and Telecommunications Commission (CRTC) policy.

## A. Channel Lock

Particular channels or external input modes can be invisible in this function.

- 5 Use [Cursor ▲/▼] to select "Channel Lock", then press [ENTER].



- 6 Use [Cursor ▲/▼] to select the desired rating, then press [ENTER] repeatedly to switch between "View" and "Block".



- 7 Press [SETUP] to exit.



## B. MPAA Rating

MPAA Rating is the rating system created by MPAA (Motion Picture Association of America).

- 5 Use [Cursor ▲/▼] to select "MPAA Rating", then press [ENTER].



- 6 Use [Cursor ▲/▼] to select the desired rating, then press [ENTER] repeatedly to switch between "View" and "Block".



Rating	Category
X	Mature audience only
NC-17	No one under 17 admitted
R	Restricted; under 17 requires accompanying parent or adult guardian
PG-13	Unsuitable for children under 13
PG	Parental guidance suggested
G	General audience
NR	No rating

- 7 Press [SETUP] to exit.



## C. TV Rating

5 Use [Cursor ▲/▼] to select "TV Rating", then press [ENTER].

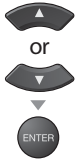

6 Use [Cursor ▲/▼/◀/▶] to select the desired rating, then press [ENTER] repeatedly to switch between "View" and "Block".

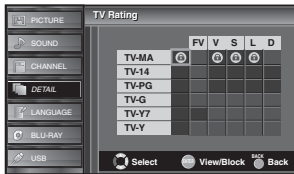
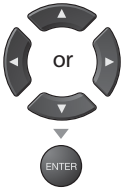

7 Press [SETUP] to exit.



### To set the sub ratings

As for TV-MA, TV-14, TV-PG, or TV-Y7, you can further set the sub ratings to block specific elements of programming. To set the sub ratings, follow the step below.

Use [Cursor ▲/▼/◀/▶] to select the desired rating, then press [ENTER] repeatedly to switch between "View" and "Block".

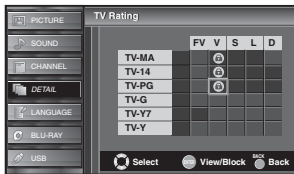
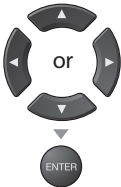

Rating	Category	
TV-MA	Mature audience only	higher ↑ ↓ lower
TV-14	Unsuitable for children under 14	
TV-PG	Parental guidance suggested	
TV-G	General audience	
TV-Y7	Appropriate for all children 7 and older	
TV-Y	Appropriate for all children	

Sub Rating	Category	Rating
FV	Fantasy Violence	TV-Y7
V	Violence	TV-PG
S	Sexual Situation	TV-14
L	Coarse Language	TV-MA
D	Suggestive Dialogue	TV-PG, TV-14

### Note:

- Blocked sub rating will appear beside the main rating category in "TV Rating" menu.
- You cannot block a sub rating (D, L, S or V) if the main rating is set to "View".
- Changing the category to "Block" or "View" automatically changes all its sub ratings to the same ("Block" or "View").



## D. New Password

Although the default code (0000) is supplied with the unit, you can set your own PIN Code.

- 5 Use [Cursor ▲/▼] to select “New Password”, then press [ENTER].



- 6 Press [the Number buttons] to enter the new 4-digit PIN Code.

- Enter PIN Code again in “Confirm password.” entry field.

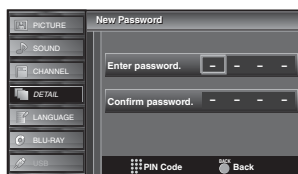
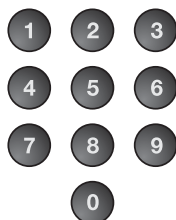

- 7 Press [SETUP] to exit.



### Note:

- Make sure new PIN Code and confirm PIN Code must be exactly the same. If they are different, the space is cleared for reentering.
- Your PIN Code will be erased and return to the default (0000) when a power failure occurs. If you forget the PIN Code, unplug the AC power cord for 10 seconds to restore the PIN Code to 0000.

## ✓ PC Settings

This function lets you adjust the PC screen position during PC input through the HDMI 1 Input jack.

1 Press **[SETUP]** to display the main menu.



2 Use **[Cursor ▲/▼]** to select "DETAIL", then press **[ENTER]**.

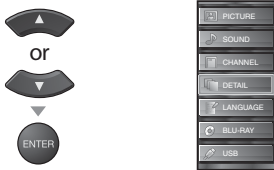

3 Use **[Cursor ▲/▼]** to select "PC Settings", then press **[ENTER]**.

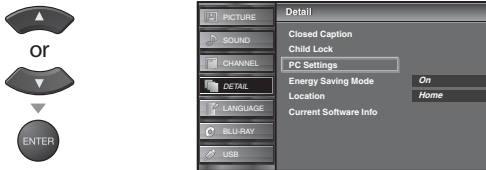

4 Use **[Cursor ▲/▼]** to select the setting you want to adjust, then press **[ENTER]**.



5 Adjust the setting.

### Position Reset

Use **[Cursor ▲/▼]** to select "Reset", then press **[ENTER]**.



- The horizontal/vertical position of the PC screen are automatically adjusted.

### Horizontal Position, Vertical Position

Use **[Cursor ◀▶]** to adjust.

	Cursor ◀	Cursor ▶
<b>Horizontal Position</b> 	to move PC screen left	to move PC screen right
<b>Vertical Position</b> 	to move PC screen up	to move PC screen down

6 Press **[SETUP]** to exit.



### Note:

- You may not obtain an appropriate screen with "Position Reset" for some signals. In this case, adjust the settings manually.

## ✓ Energy Saving Mode

You can set whether the power consumption is saved or not.

- 1 Press **[SETUP]** to display the main menu.



- 2 Use **[Cursor ▲/▼]** to select "DETAIL", then press **[ENTER]**.

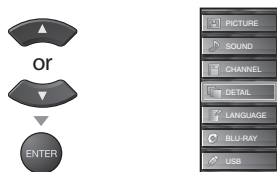

- 3 Use **[Cursor ▲/▼]** to select "Energy Saving Mode", then press **[ENTER]**.

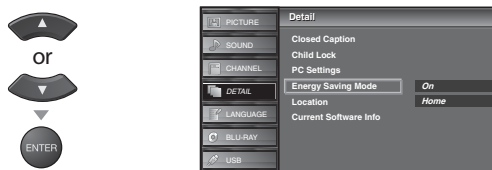

- 4 Use **[Cursor ▲/▼]** to select the desired mode, then press **[ENTER]**.



<b>On</b>	Select if you want to reduce the power consumption.
<b>Off</b>	The power consumption may possibly exceed the limited requirement of the ENERGY STAR® qualification.

- 5 Press **[SETUP]** to exit.



## ✓ Location

When you select "Retail", the power consumption may possibly exceed the limited requirement of the ENERGY STAR® qualification.

- 1 Press **[SETUP]** to display the main menu.



- 2 Use **[Cursor ▲/▼]** to select "DETAIL", then press **[ENTER]**.

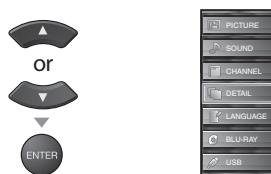

- 3 Use **[Cursor ▲/▼]** to select "Location", then press **[ENTER]**.



- 4 Use **[Cursor ▲/▼]** to select the desired location, then press **[ENTER]**.



- 5 Press **[SETUP]** to exit.



## ✓ **Current Software Info**

This function shows what version of the software currently used.

- 1 Press **[SETUP]** to display the main menu.



- 2 Use **[Cursor ▲/▼]** to select "DETAIL", then press **[ENTER]**.

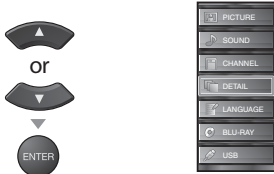

- 3 Use **[Cursor ▲/▼]** to select "Current Software Info", then press **[ENTER]**.

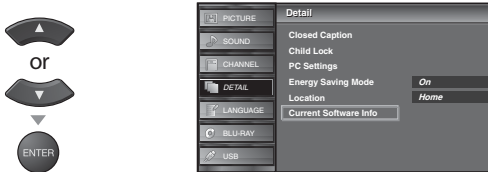

- 4 Confirm the version of the software currently used.

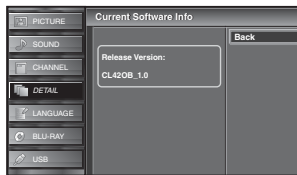

- 5 Press **[SETUP]** to exit.



## ✓ **JPEG/MP3 Playback**

This unit can play JPEG and MP3 files. Use the USB flash memory contains those files.

- 1 Insert the USB flash memory to the USB terminal of this unit.



- The main menu appears automatically.

- 2 Use **[Cursor ▲/▼]** to select "USB" and press **[ENTER]**. The highlight will move to the name of your USB flash memory, then press **[ENTER]** again.



- 3 Use **[Cursor ▲/▼]** to select "Picture" or "Music", and then press **[ENTER]** or **[Cursor ►]**.

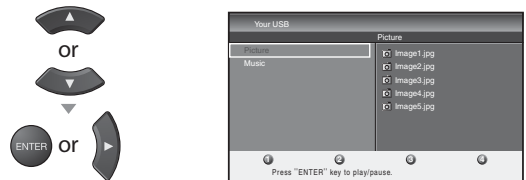

### **Note:**

It is recommended that files to be played back in this unit are recorded under the following specifications:

- <MP3>
  - Sampling frequency : 32 kHz or 44.1 kHz or 48 kHz
  - Constant bit rate : 32 kbps - 320 kbps
- <JPEG>
  - Upper limit : 24 Mpixel

**[Picture]**

Use [**Cursor ▲/▼**] to select the desired file, and then press [**ENTER**] or [**Cursor ►**].

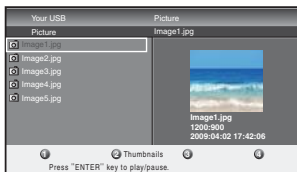

- To switch a "List" or a "Thumbnails", press [**2**] by [**the number button**].

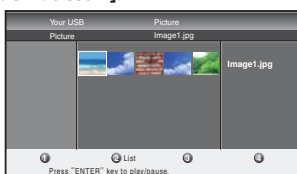

- The unit goes to the slide show automatically. To pause/begin the slide show, press [**ENTER**].
- You can use [**the number buttons**] (between [**1**] and [**4**]) to see the file detail (①) or change the following settings (②~④).

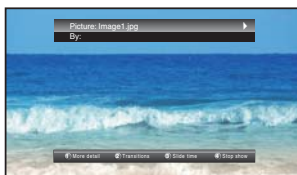

Item	Detail
① <b>More detail</b>	Press [ <b>1</b> ] to display file details below. "Name", "Album", "Date", "Size" and "Next". Press [ <b>1</b> ] again to disappear file details.
④ <b>Start show</b>	Press [ <b>4</b> ] or [ <b>ENTER</b> ] to start the slide show. While the slide show is on, the following setting will be displayed.
② <b>Transitions</b>	Press [ <b>2</b> ], then use [ <b>Cursor ▲/▼</b> ] to select the way of the transition mode choosing from; "Dissolve", "Wipe right", "Wipe left", "Wipe up", "Wipe down", "Box in" and "Box out".
③ <b>Slide time</b>	Press [ <b>2</b> ], then use [ <b>Cursor ▲/▼</b> ] to change the display time choosing from; "Short", "Medium" and "Long".
④ <b>Stop show</b>	Press [ <b>4</b> ] or [ <b>ENTER</b> ] to stop the slide show. While the slide show is off, the following setting will be displayed.
② <b>Rotate</b>	Every press on [ <b>2</b> ] will turn the picture clockwise by 90 degrees.
③ <b>Zoom</b>	Press [ <b>3</b> ], then use [ <b>Cursor ▲/▼</b> ] to select the zoom factor (1x, 2x or 4x). Press [ <b>ENTER</b> ] to set the zoom factor.

**[Music]**

Use [**Cursor ▲/▼**] to select the desired file, and then press [**ENTER**] or [**Cursor ►**].



- Playback will begin from the file you choose. To pause/begin the playback, press [**ENTER**].
- You can use [**the number buttons**] (between [**1**] and [**3**]) to see the file detail (①) or change the following settings (② or ③).

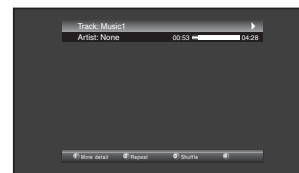

Item	Detail
① <b>More detail</b>	Press [ <b>1</b> ] to display file details below. "Title", "Artist", "Album", "Duration" and "Year". Press [ <b>1</b> ] again to disappear file details.
② <b>Repeat</b>	Press [ <b>2</b> ] to play back the desired file repeatedly. Press [ <b>2</b> ] to play back the all files in the folder repeatedly. To cancel the repeat playback, press [ <b>2</b> ] until "①" or "A" disappears.
③ <b>Shuffle</b>	Press [ <b>3</b> ] to play back the music randomly. To return to the normal playback, press [ <b>3</b> ] again.

**4** Press [**SETUP**] to exit.

SETUP

**Note:**

- To go back to the previous screen (except when the "List" is displayed), press [**Cursor ◀**].
- The USB flash memory is not supplied with this unit.
- We do not guarantee the all USB flash memory can be supported on this unit.
- Be sure to keep a back up copy of the original files on your device before you play them back on this unit. We have no responsibilities for damage or loss of your stored data.
- When you ready to remove a USB flash memory, at first turn off the unit to avoid any damage for your data and the unit.



## BLU-RAY Functions

### ✓ Playable Media

Media Type	BD-video	DVD-video	DVD-RW	DVD-R	audio CD	CD-RW	CD-R	DTS-CD
Logo								-
Recorded Signal	MPEG2, MPEG-4 AVC, SMPTE VC-1	MPEG2			CD-DA			digital audio
Media Size	5 inches (12 cm)							

### ✓ Unplayable Media

**NEVER play back the following discs. Otherwise, malfunction may result!**

3 inches (8 cm) disc, BD with region codes other than A, BD-RE (Ver. 1.0), BD-R (Ver. 1.2, HTL 4x or LTH 2x), BD-RE/-R in BDAV format, BD-ROM for personal computers, BD-RE/-R with MP3 or JPEG files, Total Hi Def, BD-DVD combination, HD DVD, DVD with region codes other than 1 or ALL, DVD-RAM, DVD-ROM for personal computers, DVD-RW/-R/+RW/+R with MP3 or JPEG files, DVD-audio, CD-I, Photo CD, Video CD, CDV, CD-G, CD-ROM for personal computers, CD-RW/-R with MP3 or JPEG files including Kodak Picture CD, the discs with labels, scratches, stains, blemishes, etc.

**On the following disc, the sound MAY NOT be heard.**

super audio CD

**Any other discs without compatibility indications**

#### Note:

- Unfinalized discs cannot be played back.
- For DVD-RW/R, discs recorded in the VR (video recording) format cannot be played back. Only the finalized video format discs can be played back.
- Some discs cannot be played back because of incompatible recording conditions, characteristics of the recorder or special properties of discs.
- Only the sound recorded on the normal CD layer can be delivered. The sound recorded on the high density super audio CD layer cannot be delivered.
- Do not use a single CD adaptor which makes 3 inches (8 cm) to 5 inches (12 cm) disc.
- You can play back discs with the marks listed in "Playable Media". If you use non-standardized discs, this unit may not play them back or the sound and video quality will be compromised.

### Region Codes

This unit has been designed to play back BD-video with region "A" or "ALL REGIONS" and DVD-video with region "1" or "ALL". You cannot play back BD-video or DVD-video that are labeled for other regions. Look for the symbols on the right on your BD-video or DVD-video. If these region symbols do not appear on your BD-video or DVD-video, you cannot play back the disc in this unit.

The letter or number inside the globe refers to region of the world.

A BD-video or DVD-video labeled for a specific region can only be played back in the unit with the same region code.

BD-video



DVD-video



### Color Systems

BD-video and DVD-video are recorded in different color systems throughout the world. The most common color system is NTSC (which is used primarily in the United States and Canada).

This unit uses NTSC, so the disc you play back must be recorded in the NTSC system. You cannot play back the disc recorded in other color systems.

### Structure of Disc Contents

The contents of BD/DVD are generally divided into titles. Titles may be further subdivided into chapters.

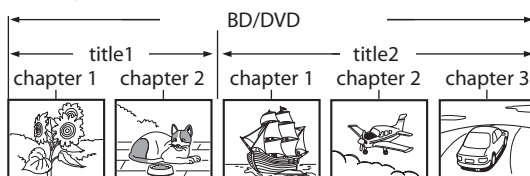

Audio CD are divided into tracks.



**These operations are accessible by remote control. Some may also be accessible by controls on the main unit.**

## ✓ Playback

**Before you begin:**

Turn on the amplifier and any other equipment which is connected to this unit. Make sure the external audio receiver (not included) are set to the correct channel.

- 1 Press **[POWER]** to turn on the unit.



- 2 Insert a disc with label facing forward.



- In case the DVD was recorded on both sides, make sure the label of the side you want to play back is facing forward.

- 3 The unit switches to the BLU-RAY mode when the unit was in TV mode and detects the type of disc. (BD, DVD or CD) Then starts playback automatically.

e.g.) BD



- When you insert an audio CD, "File List" will appear.

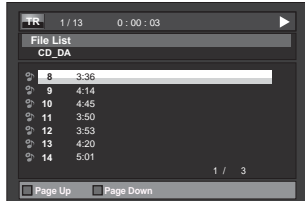

- Press **[PLAY ▶]** if the unit does not go to the BLU-RAY mode or the playback does not start automatically.

- 4 Press **[STOP ■]** to stop playback temporarily.



- If playback remains stopped for 20 minutes, the unit will turn itself off automatically when "Auto Power Off" is set to "On".

- 5 Press **[▲EJECT]** to eject the disc.



### Note:

- "⊘" may appear at the top-right on the TV screen when the operation is prohibited by the disc or this unit.
  - Some BD/DVD may start playback from title 2 or 3 due to specific programs.
  - During the playback of a 2-layered disc, pictures may stop for a moment. This happens while the 1st layer is being switched to the 2nd layer. This is not a malfunction.
  - When you cannot remove the disc, you may try either following operations.
    - Press and hold **[▲EJECT]** on the unit for more than 5 seconds.
    - Unplug the AC power cord and plug it in again, then press **[▲EJECT]**.
- It will take about 10 seconds to eject the disc, while that the unit will not respond to any key commands.

## ✓ Using the Title Menu, Disc Menu / Pop-up Menu

BD

DVD

Many of BD-video and DVD-video discs contain title menu (BD-video / DVD-video), disc menu (DVD-video) or pop-up menu (BD-video) which guides you through the available functions in the disc. The contents of the menus may differ depending on the discs.

### Title menu (BD-video / DVD-video)

- 1 Press **[TOP MENU]**.



- The title menu will appear.

e.g.) Top Menu

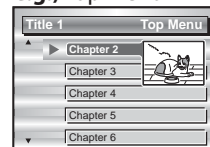

- 2 Use **[Cursor ▲ / ▼ / ◀ / ▶]** to select an item, then press **[ENTER]**.



- 3 Press **[TOP MENU]** to exit.



e.g.) Disc Menu



### Pop-up menu (BD-video) / Disc menu (DVD-video)

- 1 Press **[POP MENU]**.



e.g.) Pop-up Menu

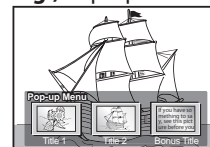

- The disc menu will appear when DVD-video is inserted.
- For BD-video, this is a special feature available for some BD-videos. When you press **[POP MENU]**, a menu pops out on the TV screen during playback.

- 2 Use **[Cursor ▲ / ▼ / ◀ / ▶]** to select an item, then press **[ENTER]**.



- 3 Press **[POP MENU]** to exit.



### Note:

- Menu operations may vary depending on the disc. Refer to the manual accompanying the disc for more details.

## ✓ Resume Playback

BD DVD

1 Press [STOP ■] during playback.

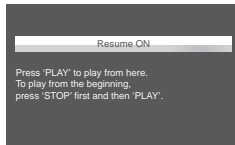

- Resume message will appear on the TV screen.

2 Press [PLAY ▶].

PLAY



- Playback will resume from the point at which playback was stopped.

### Note:

- To cancel resume, press [STOP ■] one more time in the stop mode. On some discs, [STOP ■] will not work while the resume message appears. Please wait until the message disappears.
- The resume information will be kept even when the unit is turned off. However, ejecting the disc will cancel the resume feature. Playback will start at the beginning the next time you insert the disc.

## ✓ Fast Forward / Fast Reverse

BD DVD

1 During playback, press [FWD ▶▶] repeatedly for fast forward.

REV FWD



During playback, press [REV ◀◀] repeatedly for fast reverse.

REV FWD



- Every time you press [FWD ▶▶] or [REV ◀◀], the playback speed will change.

2 Press [PLAY ▶] to return to normal playback.

PLAY



### Note:

- For BD, the approximate speed for the fast forward is 1 (1.3x), 2 (10x), 3 (30x), 4 (70x), and 5 (200x). And for the fast reverse, it is 1 (2x), 2 (10x), 3 (30x), 4 (70x), and 5 (200x).
- For DVD, the approximate speed for the fast forward or reverse playback is 1 (2x), 2 (8x), 3 (20x), 4 (50x), and 5 (100x).
- For audio CD, the approximate speed is 1 (2x), 2 (8x), and 3 (30x).
- For audio CD, fast forward / fast reverse search between different tracks are not available during program and random playback.

## ✓ Slow Forward

BD DVD

1 During playback, press [PAUSE ■], then press [FWD ▶▶].



- Every time you press [FWD ▶▶], playback speed will change.

2 Press [PLAY ▶] to return to normal playback.

PLAY



### Note:

- The approximate speed for the slow forward playback is 1 (1/16x), 2 (1/8x), 3 (1/2x).
- Only slow forward is available.
- Set "Still Mode" setting to "Field" in "Video" menu if pictures in the slow forward playback mode are blurred. Refer to "Still Mode" on page 48.

## ✓ Paused / Step-by-step Playback

1 Press [PAUSE ■] during playback.

PAUSE



- Playback will be paused and sound will be muted.

2 Press [PLAY ▶] to return to normal playback.

PLAY



BD DVD

1 In pause mode, press [PAUSE ■] repeatedly.

PAUSE



- Every time you press [PAUSE ■], playback will advance one step at a time.

2 Press [PLAY ▶] to return to normal playback.

PLAY



### Note:

- Set "Still Mode" to "Field" in the "Video" menu if pictures in the step-by-step playback are blurred. Refer to page 48.
- Only step by step forward is available.

## Repeat Playback

Repeats playback particular chapter, title or track during playback. You can also repeat playback between A and B on a disc.

- 1 During playback, press [REPEAT].



- 2 Press [REPEAT] to change the repeat mode.

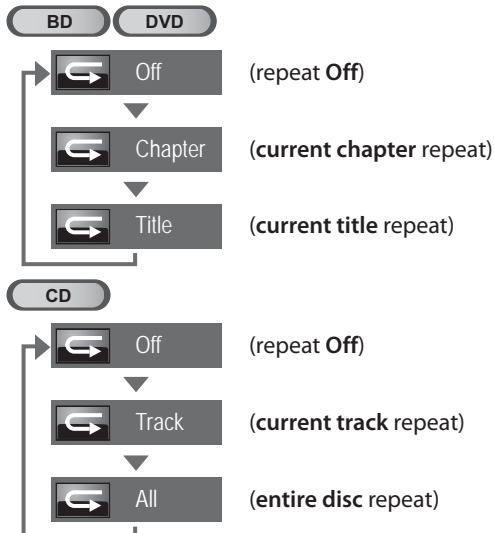

- 3 To cancel repeat playback, press [REPEAT] repeatedly until "Off" appears.



### A-B repeat

- 1 During playback, press [A-B] at your desired starting point (A).

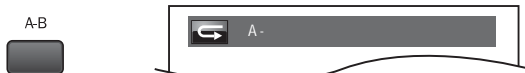

- 2 Press [A-B] once again at your desired ending point (B).

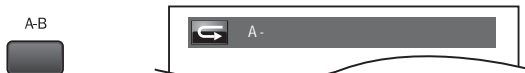

- Point B should be set in the same chapter, title or track as point A.
- Within a few seconds, the section A-B will begin to play back repeatedly.

- 3 To cancel A-B repeat, press [A-B] repeatedly until "Off" appears.



### Note:

- Repeat setting (except "All") will be cleared when moving to another title or chapter, track.
- Repeat playback or A-B repeat may not be available with some discs.
- A-B repeat does not function during chapter, title, track or all repeat playback.
- To cancel point A, press [CLEAR] at step 1 in "A-B Repeat".
- Stopping playback will cancel "A-B Repeat".

## Rapid Playback

BD DVD

This function plays back approximately at 1.3 times the normal playback while keeping the sound output. This function is available only on discs recorded in the Dolby Digital format.

- 1 During playback, press [MODE] repeatedly until "▶▶▶" appears.



- 2 Press [ENTER] or [Cursor ◀/▶] to switch "♪" (1.3x), or "Off".



Off	Plays back in normal speed.
♪	Plays back approximately at 1.3 times of normal playback.

- 3 Press [PLAY ▶] to return to normal playback.



### Note:

- Virtual surround does not work during this function.
- This function may not work at some points on a disc.
- During this function, 2ch LPCM will be output from Digital audio Output jack.

## Random Playback

CD

This function shuffles the playing order of tracks instead of playback in the sequence.

- 1 In stop mode, press [MODE] repeatedly until "Random" menu appears.

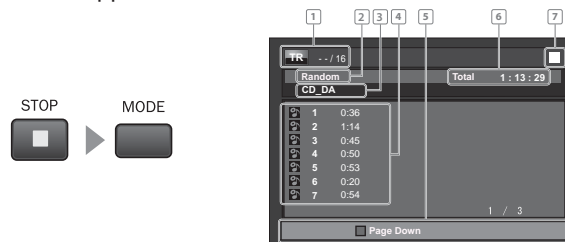

- 1 **audio CD** Track information
- 2 "Random" will be displayed.
- 3 "CD-DA" will be displayed.
- 4 **File list** File list in the original order
- 5 **Operation guide** Press [RED] to go to the previous page. Press [GREEN] to go to the next page.
- 6 **Total playback time of all tracks**
- 7 **Playback status**

- 2 Press [PLAY ▶] to start random playback.



- 3 To exit from the random playback mode, press [STOP ■] first, then press [MODE] repeatedly until "File List" appears.



## Note:

- During the random playback, press **[STOP ■]** once to set the resume point, and then press **[PLAY ▶]** to resume random playback from where **[STOP ■]** was pressed (audio CD).
- To repeat the current track in the random mode, follow the steps 1 and 2 in "Repeat Playback" on page 39 and select "Track".
- To repeat the entire random selections, follow the steps 1 and 2 in "Repeat Playback" on page 39 and select "All".
- Playback from a desired track is not available during random playback.
- Press **[BACK]** to switch to the program playback mode.

## ✓ Programmed Playback

CD

You may determine the order in which tracks will play back.

- 1 In stop mode, press **[MODE]** repeatedly until "Program" menu appears.

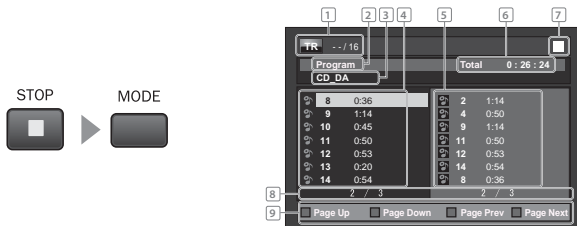

- 1 **audio CD** : Track information
- 2 **"Program"** will be displayed.
- 3 **"CD-DA"** will be displayed.
- 4 **File list** : File list in the original order
- 5 **Programmed list** : File list in the programmed order
- 6 **Cumulative playback time of all tracks in the programmed list**
- 7 **Playback status**
- 8 **Current page / Total page number**
- 9 **Operation guide** : Press **[RED]** to go to the previous page in the file list. Press **[GREEN]** to go to the next page in the file list. Press **[BLUE]** to go to the previous page in the programmed list. Press **[YELLOW]** to go to the next page in the programmed list.

- The programmed tracks are displayed in the right hand screen.
- Press **[CLEAR]** to erase the last track of the program.
- Use **[Cursor ▲ / ▼]** to select "All Clear" at the bottom of the list to erase all the tracks in the program.

- 2 Use **[Cursor ▲ / ▼]** to select a desired track, then press **[ENTER]** to store.
  - Additional tracks may be on other screens. Use **[Cursor ▲ / ▼]** to go on to the next / previous pages.
  - Repeat this step until you have selected all the tracks you wish to play back in the program.

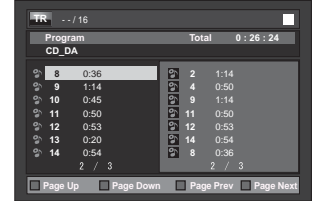

- Up to 99 tracks can be ordered.
- If 8 or more tracks were in a program, use **[BLUE/YELLOW]** to see all the tracks.

- 3 Press **[PLAY ▶]** to start programmed playback.



- 4 To exit from the programmed playback mode, press **[STOP ■]** first, then press **[MODE]** repeatedly until "File List" appears.



## Note:

- While a program is being played back, **[STOP ■]** works as follows:
  - Pressing **[STOP ■]** once: The track will be in the resume mode. Next time you press **[PLAY ▶]**, the playback will resume from the point where it is stopped in the programmed playback.
  - During program playback, press **[STOP ■]** twice to display the program screen. To go back to the normal program playback, press **[BACK]** to exit from the program screen, then press **[PLAY ▶]**.
- To repeat the current track in the program, press **[REPEAT]** repeatedly until "Track" appears during playback.
- To repeat the entire program, press **[REPEAT]** repeatedly until "All" appears during playback.
- The program will be cleared when;
  - the unit is turned into the standby mode.
  - the media mode is switched to the TV mode.
- You cannot use **[the Number buttons]** to select another track during programmed playback. Use **[RED/GREEN]** to select other tracks in the program.
- You cannot combine random playback with programmed playback.
- You cannot alter a programmed order during playback.
- You can start programmed playback only while in "Program" menu.



## ✓ Search Functions

By using [SEARCH MODE], you can select the following search modes.

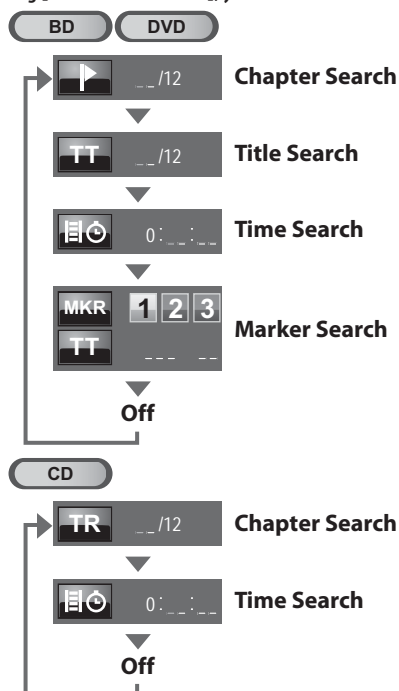

## Chapter / Title / Track Search

You can select chapters, titles or tracks on the disc.

- During playback, press [SEARCH MODE] repeatedly until "⏮" / "TR" appears.
  - If you want to perform the title search, press [SEARCH MODE] repeatedly until "TT" appears.

e.g.) BD



- Press [the Number buttons] to select your desired chapter, title or track within 30 seconds.

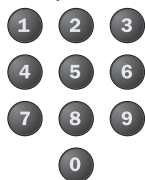

To play back a single-digit chapter, title or track when there are more than 10 chapters, titles or tracks, press [ENTER] after entering the chapter, title or track number.

- Playback will start automatically from the chapter, title or track you selected.

### Note:

- For BD/DVD, chapter search cannot be performed in the stop mode. For BD, it also cannot be performed when the unit has kept the resume information.
- The total number of chapters / titles / tracks in your disc; with less than 10 chapters / titles / tracks, press the chapter / title / track number directly. To play a double-digit chapter / title / track, press the chapter / title / track number.
- Track search is not available for programmed or random playback.

## Time Search

You can select the desired time which the disc is played back from.

- During playback, press [SEARCH MODE] repeatedly until "⏮" appears.

e.g.) BD



- Press [the Number buttons] to select your desired time lapse within 30 seconds.

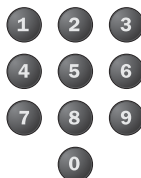

- Playback will start automatically from the time you selected.

### Note:

- When there is no need to enter a number, "0" appears automatically. For example, "0:0:0" appears in the time search menu if the total time of the title or track is less than 10 minutes.
- Press [CLEAR] to erase the incorrect input at step 2.
- Time search can only be performed during playback or when the unit has kept the resume information (except for BD). It cannot be performed in the stop mode.

## Marker Search

This feature allows you to assign a specific point on a disc to be called back later.



### To set a marker

- 1 During playback, press **[SEARCH MODE]** repeatedly until "MKR" appears.

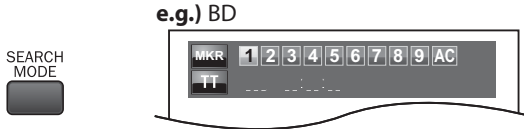

- 2 Use **[Cursor ◀/▶]** to select an available marker within 30 seconds.



- 3 When the playback reaches the point at which you want to set a marker, press **[ENTER]**.
  - Marker is now set.

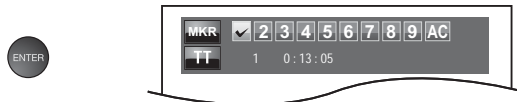

- 4 Press **[BACK]** to exit.



### To return to the marker later

- 1 Repeat step 1 in "To set a marker". Use **[Cursor ◀/▶]** to select the desired marker.

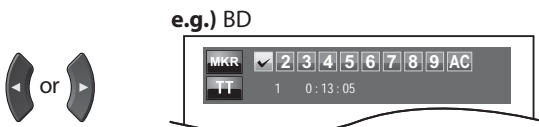

- 2 Press **[ENTER]** at the desired marker to restart playback from the specific point which you set.

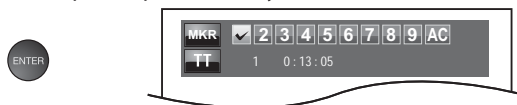

#### Note:

- Marker search menu will disappear in about 30 seconds when there is no input.
- You can mark up to 9 points.
- To clear a marker, select the marker to be cleared, and then press **[CLEAR]**.
- Ejecting the disc or turning off the power will erase all markers.
- Selecting "AC" at step 3 in the section "To set a marker" will also erase all markers.
- For BD, marker search cannot be performed when the unit has kept resume information or the unit is in the stop mode.

## Direct Search

### Using **[SKIP ◀◀/▶▶]**

- 1 During playback, press **[SKIP ◀◀/▶▶]** repeatedly until a desired chapter, title or track will be selected.

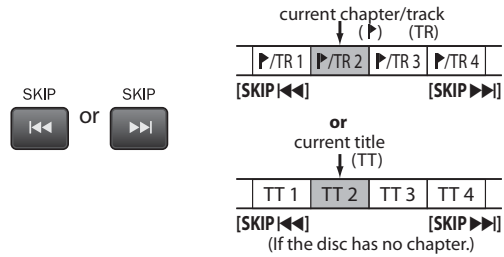

- 2 Playback will start automatically from the chapter, title or track you selected.

#### Note:

- **[SKIP ◀◀/▶▶]** are not available when playback is stopped.

### Using **[the Number buttons]**

Press **[the Number buttons]** to select your desired chapter, title or track.

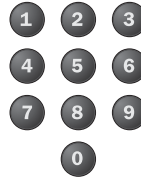

#### Note:

- As for the BD-video, how it performs will be strongly determined by the disc, and may not perform as described here.

# On-screen Display

You can check the information about the current disc by pressing [INFO] on the remote control.

- During playback, press [INFO] repeatedly until your desired screen display mode appears.

**BD**

**Title / Chapter information**

- current title number
- current chapter number / total chapters

• current repeat setting appears only when the repeat setting is active  
 ⇐ C: chapter repeat / ⇐ T: title repeat / A⇐B: A-B repeat

• appears only when multi-angle is available on the BD

• current playback status

**Title information**

- total titles

• elapsed time of the current title

• remaining time of the current title

**disappear**

**CD**

**Track information**

- current track number / total tracks
- elapsed time of the current track
- current playback status

• current repeat setting appears only when the repeat setting is active  
 ⇐ T: track repeat / ⇐ A: all repeat / A⇐B: A-B repeat

• remaining time of the current track

**Disc information**

- elapsed time of the entire disc
- remaining time of the entire disc

**DVD**

**Chapter information**

- current chapter number / total chapters
- elapsed time of the current chapter

• current repeat setting appears only when the repeat setting is active  
 ⇐ C: chapter repeat / ⇐ T: title repeat / A⇐B: A-B repeat

• appears only when multi-angle is available on the DVD

• current playback status

• remaining time of the current chapter

**Title information**

- current title number / total titles
- elapsed time of the current title

• remaining time of the current title

**Bit rate information**

- bit rate indication for the amount of audio and video data currently being read

• layer number appears only when playing a 2-layered disc  
**L0:** Layer 0 is played back  
**L1:** Layer 1 is played back

**disappear**

## Special Settings

### Subtitle Language

This unit allows you to select a subtitle language (if available) during BD/DVD playback.

#### BD

1 During playback, press **[SUBTITLE]** repeatedly to display "Primary Subtitle", "Secondary Subtitle" or "Subtitle Style".



2 Use **[Cursor ▲ / ▼]** repeatedly until your desired subtitle or style.

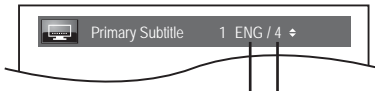

- current subtitles language
- subtitles can be varied on the displayed number

e.g.)

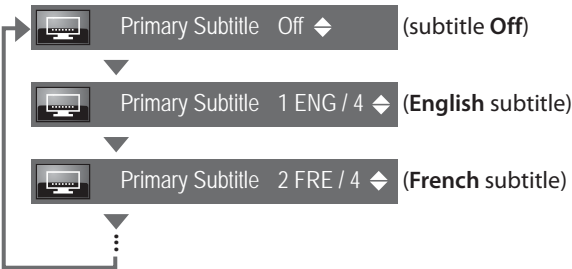

3 Press **[SUBTITLE]** to exit.



#### DVD

1 During playback, press **[SUBTITLE]**.



2 Use **[Cursor ▲ / ▼]** repeatedly until your desired subtitle.



- current subtitles language
- subtitles can be varied on the displayed number

e.g.)

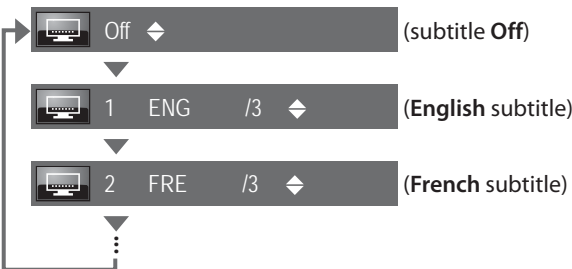

3 Press **[SUBTITLE]** to exit.



#### Note:

- To cancel the subtitle, select "Off" at step 2.
- Using **[Cursor ▲ / ▼]** can also be switched between current subtitle setting and "Off".
- If your language is not shown after pressing **[Cursor ▲ / ▼]** several times, the disc may not have that language. However, some discs allow you to change subtitle languages setting in the disc menu or pop-up menu. (Operation varies depending on the disc, so refer to the manual along with the disc.)
- When "Not Available" appears on the TV screen, it means no subtitle is recorded on the scene.
- If you choose a language that has 3-letter-language code, the code will be displayed every time you change the subtitle language setting. If you choose any other languages, "---" will be displayed instead. Refer to page 52.
- Ejecting the disc will cancel your subtitle setting.
- If 4-digit language code appears in the subtitle menu, refer to "Language Code List" on page 52.

### BD Audio Mode

There are 2 options for the "BD Audio Mode" setting; either by setting the output to the secondary and interactive audio accompanied by the primary audio or by setting only the primary audio. Depending on the setting of the mode, Dolby Digital, Dolby Digital Plus, Dolby TrueHD, DTS, or DTS-HD output changes between multi LPCM and bitstream.

#### BD

1 In stop mode, press **[MODE]** repeatedly until "MODE" appears.



2 Press **[Cursor ▲ / ▼]** to select the sound level.



#### Mix Audio Output

If it is available, BD-video's secondary and interactive audio will be output with the primary audio. The secondary audio is the audio for the secondary video (Director's comment etc.) and the interactive audio is the audio for the interactive application (Button click sounds etc.).

#### HD Audio Output

Only the primary audio will be output.

3 Press **[BACK]** to exit.



#### Note:

- In "Mix Audio Output" mode, if there is no secondary and interactive audio, the audio will be output as "HD Audio Output" mode.

## Audio Soundtrack

Some BD and DVD contain multiple audio streams. Those are often in different audio languages or audio formats. For BD, available audio varies depending on "BD Audio Mode" setting. Refer to page 44 for more information.

### BD

- 1 During playback, press **[AUDIO]** repeatedly to display "Primary" or "Secondary".



- current audio language
- current audio format
- audio stream can be varied on the displayed number

- 2 Use **[Cursor ▲/▼]** to select your desired audio stream. e.g.)



- For "Secondary", use **[Cursor ◀/▶]** to switch between current audio setting and "Off".

- 3 Press **[AUDIO]** repeatedly to exit.



### DVD

- 1 During playback, press **[AUDIO]** repeatedly until your desired language appears.

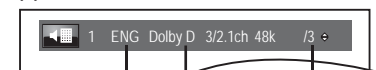

- current audio language
- current audio format
- audio stream can be varied on the displayed number

- 2 Use **[Cursor ▲/▼]** to select your desired audio stream. e.g.)

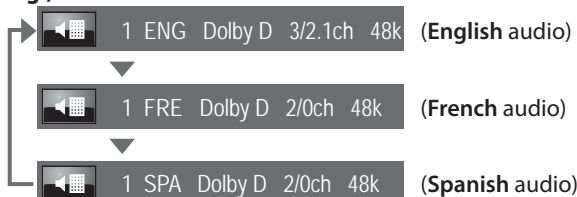

- 3 Press **[AUDIO]** repeatedly to exit.



### CD

- 1 During playback, press **[AUDIO]** repeatedly until the desired sound mode appears.



- current audio stream channel

- 2 Use **[Cursor ▲/▼]** to select your desired audio stream channel.

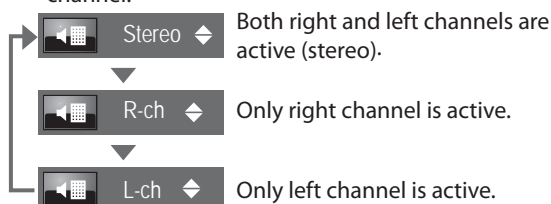

- 3 Press **[AUDIO]** repeatedly to exit.



### Note:

- The secondary audio will not be output when the secondary video is not displayed or when "BD Audio Mode" is set to "HD Audio Output". (For some BD, secondary audio will be output even when secondary video is off.)
- The sound mode cannot be changed during playback of discs not recorded in multiple audio.
- Some discs allow changing the audio language setting on the disc menu. (Operation varies depending on the discs. Refer to the manual accompanying the disc.)
- **[AUDIO]** may not work on some discs with multiple audio streams or channels (e.g. DVDs that allow changing audio setting on the disc menu).
- If you select a language that has a 3-letter-language code, the code will be displayed every time you change the audio language setting. If you select any other languages, "---" will be displayed instead. Refer to page 52.
- Audio Language selection cannot be made during rapid playback.
- If 4-digit-language code appears in the subtitle menu, refer to page 52.
- If the disc has no audio language, "Not Available" will be displayed on the TV screen.
- For DTS-CD (5.1 music disc), selecting audio streams or channels is not available.

## Camera Angles

BD DVD

Some BD/DVD may contain scenes which have been shot simultaneously from various angles. You can change the camera angle if "ANGLE" appears on the screen.

- 1 During playback, press [ANGLE] repeatedly until "ANGLE" appears.

ANGLE



• angles can be varied on the displayed number.

- 2 Use [Cursor ▲/▼] repeatedly until your desired camera angle appears.



or



- 3 Press [BACK] or [ANGLE] to exit.

BACK



or

ANGLE



### Note:

- If "Angle Icon" is set to "Off" in "Others" menu, "ANGLE" will not appear. Refer to page 51.

## PIP (BONUSVIEW) Setting

BD

Some BD-video have the PIP function which enables you to display the secondary video in the primary video. You can call up the secondary video by pressing [PIP] whenever the scene contains the secondary video.

- 1 During playback, press [PIP].

PIP

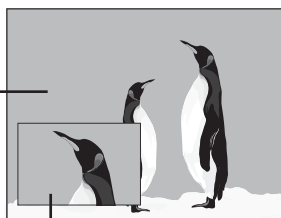

- primary video
- secondary video

- PIP information will appear.
- 2 Use [Cursor ▲/▼] to select the secondary video you want.
    - The secondary video will be displayed and the secondary audio will be output.
    - Use [Cursor ◀/▶] to display the secondary video or "off".

- 3 Press [BACK] or [PIP] to remove the PIP information.

BACK



or

PIP



### Note:

- Secondary video can also be called up by pressing [MODE].
- The secondary audio will not be output when the secondary audio is set to "Off" or when "BD Audio Mode" is set to "HD Audio Output". Refer to "Audio Soundtrack" on page 45 and "BD Audio Mode" on page 44.

## Virtual Surround

You can enjoy virtual surround on your 2 channel stereo system.

- 1 During playback, press [MODE] repeatedly until "MODE" appears.

MODE



- 2 Use [Cursor ▲/▼] to select the sound level.



or



Off	No surround effect
1	Natural surround effect
2	Stronger surround effect

- 3 Press [BACK] to exit.

BACK



### Note:

- Virtual surround does not function during rapid playback.
- For the virtual surround, audio signal will always be 2-channel LPCM.
- Turn down the level or select "Off" if the sound is distorted.

## Noise Reduction

DVD

Reduces the noise of the playback picture.

- 1 During playback, press [MODE] repeatedly until "MODE" appears.

MODE



- 2 Use [Cursor ◀/▶] to select the sound level.



or

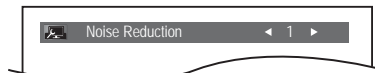

Off	Shows the original picture as recorded.
1	Executes 3D noise reduction which detects and deletes the noise by comparing each picture frames.
2	Executes MPEG noise reduction which reduces the block noise and mosquito noise on the subtitle on movie.
3	Executes both MPEG noise reduction and 3D noise reduction.

- 3 Press [BACK] to exit.

BACK



### Note:

- The setting will remain the same even if the unit is turned to the standby mode.
- You cannot adjust the setting during rapid playback.



# BLU-RAY SETTING

**Settings are only effective when the unit is in BLU-RAY mode and any discs should not be played back.**

## ✓ Blu-ray Setup Menu

You can change the desired language when playing back the disc.

**1** Press **[SETUP]** to display the main menu.

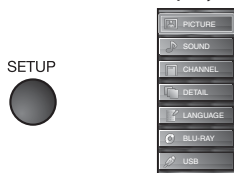

**2** Use **[Cursor ▲/▼]** to select "BLU-RAY", then press **[ENTER]**.



### Quick

**3** Use **[Cursor ▲/▼]** to select "🔧", then press **[ENTER]**.

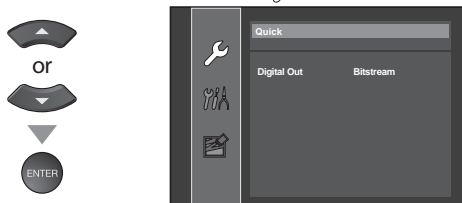

- The "Quick" menu will appear on the TV screen.

**4** Press **[ENTER]** to select your desired digital output.



<b>Bitstream</b>	When playing back discs recorded in Dolby Digital, Dolby Digital Plus, Dolby TrueHD, DTS or DTS-HD, the corresponding core stream (Dolby Digital or DTS) are output.
<b>LPCM</b>	2ch LPCM will be output from Digital Audio Output jack.

### Custom

## ✓ Blu-ray Language Setting

You can change the desired language when playing back the disc.

**3** Follow steps 1-2 above, then use **[Cursor ▲/▼]** to select "🔧", then press **[ENTER]**.

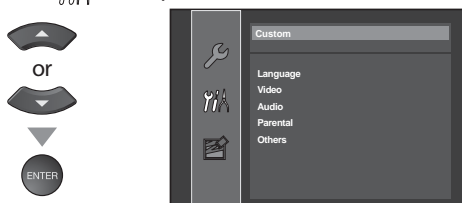

**4** Use **[Cursor ▲/▼]** to select "🗣️", then press **[ENTER]**.

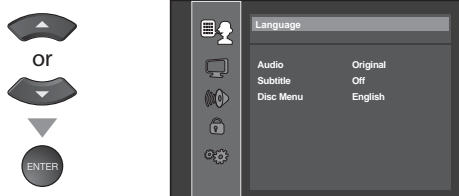

**5** Use **[Cursor ▲/▼]** to select the desired item, then press **[ENTER]**.

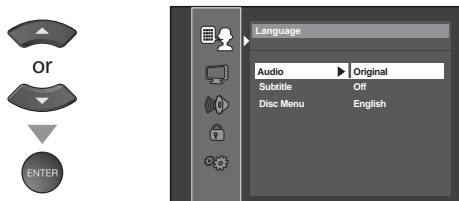

### Audio \*1, \*2

(Default: Original)

Select the desired audio language.

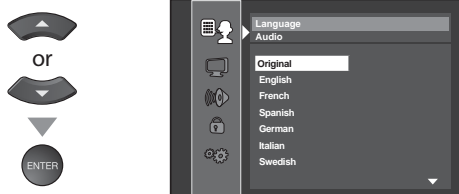

### Subtitle \*1, \*2

(Default: Off)

Select the desired subtitle language.

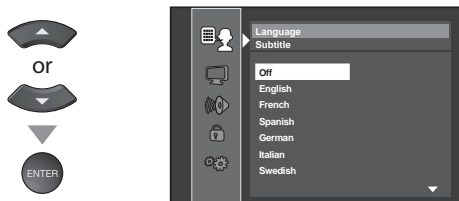

### Disc Menu \*1

(Default: English)

Select the desired language in Blu-ray menu.

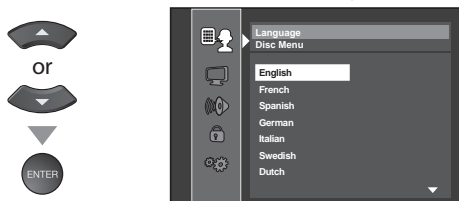

**Note:**

- To change the on-screen language, call up "Language" from the main menu and set the desired language. Refer to "Language Selection" on page 22.
- \*1**
  - Language options are not available with some discs.
  - If "Other" is selected in "Audio", "Subtitle" or "Disc Menu", press 4-digit number to enter the code for the desired language. Refer to "Language Code List" on page 52.
  - Only the languages supported by the disc can be selected.
- \*2**
  - Language setting for Audio and Subtitle are not available with some discs.
    - Press **[SUBTITLE]** to select subtitles available on the BD/DVD.
    - Press **[AUDIO]** to select audio available on the BD/DVD.
  - If the BD/DVD's default settings for audio and subtitle are the same language, the subtitles may not show unless you turn them on.

**6** Press **[SETUP]** to exit.



**✓ Blu-ray Video Setting**

You can change the desired language when playing back the disc.

**3** Follow steps 1-2 on page 47, then use **[Cursor ▲/▼]** to select "⚙️", then press **[ENTER]**.

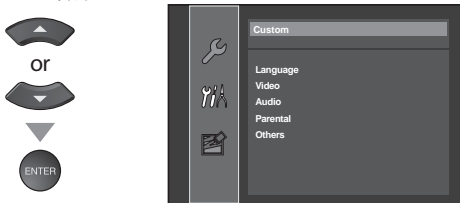

**4** Use **[Cursor ▲/▼]** to select "📺", then press **[ENTER]**.



**5** Use **[Cursor ▲/▼]** to select the desired item, then press **[ENTER]**.



**Progressive Mode**

(Default: Auto)

Sets the optimum progressive output for the images in a material stored.

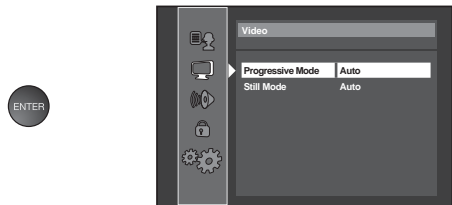

<b>Auto</b>	Detects 24 frame film material (movies) and automatically select appropriate progressive mode.
<b>Video</b>	Suited for playing back video material discs (TV shows or animation).

**Still Mode**

(Default: Auto)

Adjusts picture resolution and quality in "Still Mode".



<b>Auto</b>	Automatically selects the best resolution setting ("Frame" or "Field").
<b>Field</b>	Select "Field" when the pictures are distorted. Stabilizes the pictures, although the picture quality may become coarse.
<b>Frame</b>	Select "Frame" when you want to display motionless pictures in high resolution. Improves the picture quality, although it may produce the pictures distorted.

**6** Press **[SETUP]** to exit.



## ✓ Blu-ray Audio Setting

Choose the appropriate audio settings for your equipment. It only affects during the playback of BD/DVD.

**3** Follow steps 1-2 on page 47, then use [Cursor ▲/▼] to select "🔊", then press [ENTER].

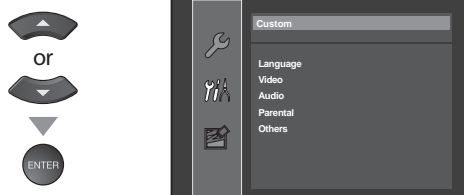

**4** Use [Cursor ▲/▼] to select "🔊", then press [ENTER].

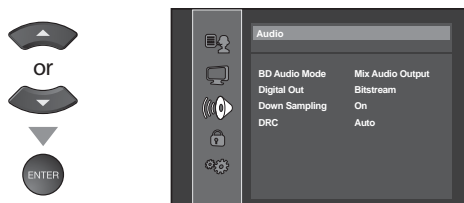

**5** Use [Cursor ▲/▼] to select the desired item, then press [ENTER].

### BD Audio Mode (Default: Mix Audio Output)

You can select whether to output the primary and secondary audio or only the primary audio.

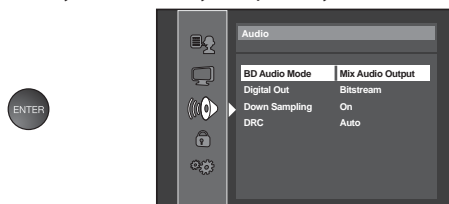

<b>Mix Audio Output</b>	At the same time, 7 outputs the primary and secondary audio if it is available.
<b>HD Audio Output</b>	Outputs only the primary audio.

### Digital Out (Default: Bitstream)

Set to "Bitstream" when this unit is connected to a Dolby Digital decoder and DTS decoder.

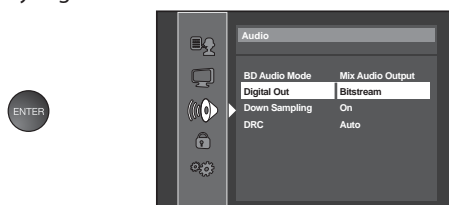

<b>Bitstream</b>	When playing back discs recorded in Dolby Digital, Dolby Digital Plus, Dolby TrueHD, DTS or DTS-HD, the corresponding core stream (Dolby Digital or DTS) are output.
<b>LPCM</b>	2ch LPCM signal will be output from Digital Audio Out jack.

### Down Sampling (Default: On)

This function is available only on digital outputting of a disc recorded in 96kHz.



<b>On</b>	When outputting in 48kHz.
<b>Off</b>	When outputting the original sound.

#### Note:

- When playing back a 96 kHz disc with the copyright protection or when "Virtual Surround" is set to "1" or "2", the sound will be down sampled at 48 kHz even if the "Down Sampling" is set to "Off". Refer to "Virtual Surround" on page 46.

### DRC (dynamic range control) (Default: Auto)

This function is available only on the discs which are recorded in the Dolby Digital format.

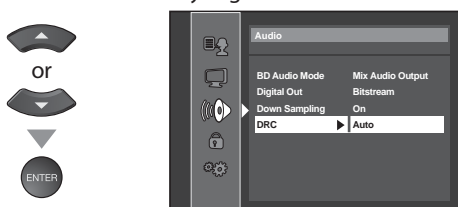

<b>Auto</b>	When the discs that are recorded in the Dolby TrueHD format is in playback, this unit detects DRC setting of the disc and set the DRC setting of this unit to "On" or "Off" automatically.
<b>On</b>	Compress the range between soft and loud sounds.
<b>Off</b>	No effects (original sound).

**6** Press [SETUP] to exit.



## ✓ Parental Setting

Parental setting prevents your children from viewing inappropriate materials. (password protected.) Playback will stop if the ratings exceed the levels you set.

- 3** Follow steps 1-2 on page 47, then use [Cursor ▲/▼] to select "🔧", then press [ENTER].

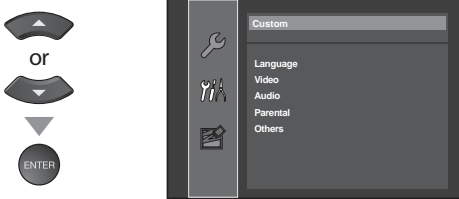

- 6** Use [Cursor ▲/▼] to select the desired item, then press [ENTER].

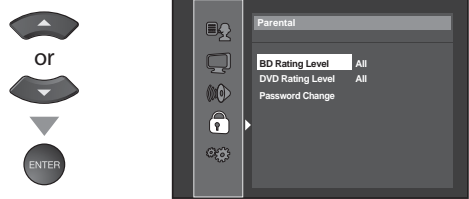

- 4** Use [Cursor ▲/▼] to select "🔒", then press [ENTER].

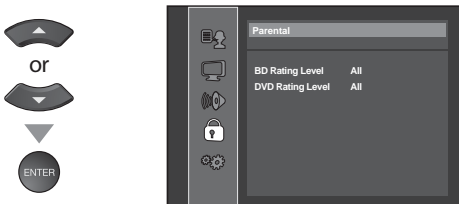

### BD Rating Level

<b>All</b>	To release the limitation.
<b>Age Setting</b>	To set the age limitation.
<ul style="list-style-type: none"> <li>After selecting <b>Age Setting</b>, use [the Number buttons] to enter the age from 0 – 254. (e.g. for age 15, press [0], [1], [5]).</li> </ul>	

- 5** Use [the Number buttons] to enter the 4-digit numbers (except for the default password 4737) for your password, then press [ENTER].

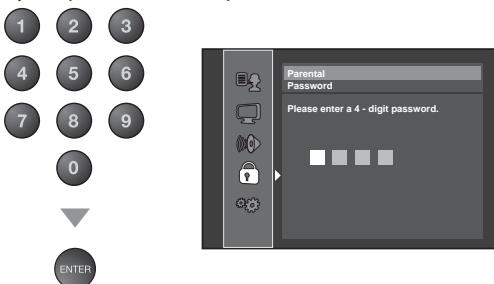

- If you have set password already, use [the Number buttons] to enter the current 4-digit password.
- If you forget the password, enter [4], [7], [3], [7]. The password will be cleared and "BD Rating Level", "DVD Rating Level" will be set to "0", "All" accordingly.

### DVD Rating Level

<b>All</b>	Parental Control is inactive; all discs can played back.
<b>8 [Adult]</b>	DVD software of any grades (adult / general / children) can be played back.
<b>7 [NC-17]</b>	No one under 18 admitted.
<b>6 [R]</b>	Restricted; under 18 requires accompanying parent or adult guardian.
<b>5 [PGR]</b>	Parental guidance recommended.
<b>4 [PG-13]</b>	Unsuitable for children under 13.
<b>3 [PG]</b>	Parental guidance suggested.
<b>2 [G]</b>	General audience.
<b>1 [Kid Safe]</b>	Suitable for children.

- 7** Press [SETUP] to exit.



## To change the Password

- 6** Follow steps 1-2 on page 47 and 3-5 on page 50. Use [Cursor ▲/▼] to select "Password Change", then press [ENTER].

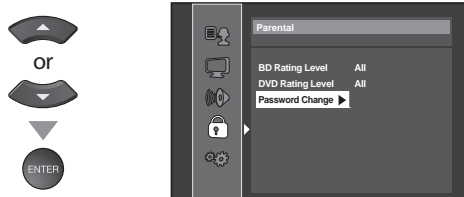

- 7** Use [the Number buttons] to enter the new 4-digit password.

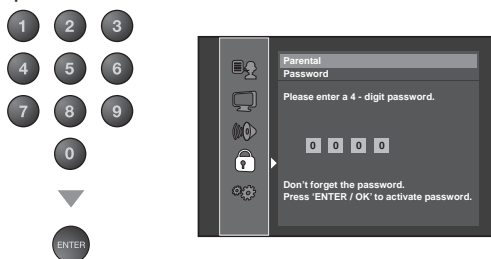

### Note:

- BD-video/DVD-video may not respond to parental lock settings. Make sure this function works with your BD-video/ DVD-video.
- Record the password in case you forget it.
- If you forget the password, enter [4], [7], [3], [7]. The password will be cleared and "BD Rating Level", "DVD Rating Level" will be set to "0", "All" accordingly.
- A power failure will not erase your password.

- 8** Press [SETUP] to exit.



## Others

You can change the other functions.

- 3** Follow steps 1-2 on page 47, then use [Cursor ▲/▼] to select "Others", then press [ENTER].

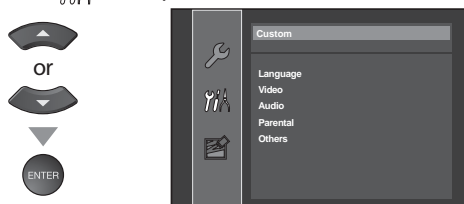

- 4** Use [Cursor ▲/▼] to select "Others", then press [ENTER].

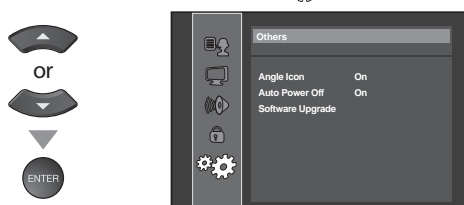

- 5** Use [Cursor ▲/▼] to select the desired item, then press [ENTER].

### Angle Icon

(Default: On)

You can set whether to display the angle icon or not during BD/DVD playback.

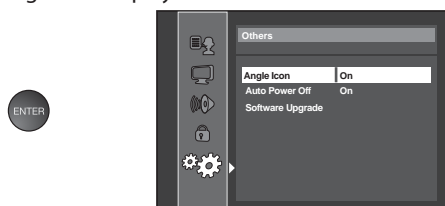

<b>On</b>	During BD/DVD playback, the angle icon will appear on the TV screen when the BD/DVD has the scene with various angles.
<b>Off</b>	The angle icon will be unshown even if the BD/DVD has the scene with various angles.

### Auto Power Off

(Default: On)

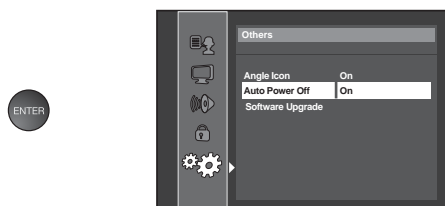

<b>On</b>	This unit is automatically turned off and goes to the standby mode after 20 minutes of no use.
<b>Off</b>	Sets off the "Auto Power Off".

### Software Upgrade

Upgrades the current BD Loader software. You must upgrade to the latest version of TV software before this step. Please visit our website; <http://www.sylvaniamconsumerelectronics.com> for more information.

### Note:

- Never unplug the AC power cord while the software is upgrading. When the software upgrade is complete, the word "Finish" will appear at the bottom right of the TV screen. When the upgrade has finished, press [POWER] to complete the upgrade procedure. The disc with the file of the software upgrade ejects automatically next time you turn on the unit.
- Use a disc that only contains the software upgrade file. We recommend using DVD-RW or CD-RW to store the file.
- Software downgrade is not available.

- 6** Press [SETUP] to exit.







 **FAQ**

Question	Answer
My remote control does not work. What should I do?	<ul style="list-style-type: none"> <li>• Check the antenna or cable connection to the main unit.</li> <li>• Check the batteries of the remote control.</li> <li>• Check if there is an obstacle between the infrared sensor window and the remote control.</li> <li>• Test the signal output. If OK, then possible infrared sensor trouble. Refer to "IR Signal Check" on page 56.</li> <li>• Aim the remote control directly at the infrared sensor window on the front of the unit.</li> <li>• Reduce the distance to the unit.</li> <li>• Re-insert the batteries with their polarities (+/- signs) as indicated.</li> <li>• When there is an infrared-equipped device such as PC near this unit, it may interrupt the remote control signal of this unit.</li> <li>• Move the infrared-equipped device away from this unit, change the angle of the infrared sensor or turn off the infrared communication function.</li> </ul>
How come the Initial setup appears every time I turn on this unit?	<ul style="list-style-type: none"> <li>• Connect the RF coaxial cable to the unit directly and run the initial setup.</li> <li>• Make sure to complete the channel scan before turning off the unit.</li> </ul>
Why I cannot watch some TV programs.	<ul style="list-style-type: none"> <li>• Make sure autoscan has been completed. Refer to "Autoscan" on page 20.</li> <li>• Autoscan must be completed when you set up the unit for the first time or move it to a location where previously unavailable channels are broadcast.</li> <li>• The selected channel may not be broadcasting.</li> <li>• When autoscan is interrupted and not completed, some channels will not be received. Make sure to complete. Refer to "Autoscan" on page 20.</li> <li>• The selected channel cannot be viewed by the "Child Lock" setting. Refer to "Child Lock" on page 28.</li> <li>• The unit requires some kind of antenna input. An indoor antenna (VHF /UHF), an external antenna (VHF /UHF) or an RF coaxial cable from your wall cable/satellite box needs to be plugged into the unit.</li> </ul>
How come there is no image from the connected external devices?	<ul style="list-style-type: none"> <li>• Check if the right input mode is selected by pressing <b>[INPUT SELECT]</b> or using <b>[CH ▲/▼]</b>. Refer to "Switching Each Input Mode" on page 17.</li> <li>• Check the antenna or cable connection to the unit.</li> <li>• When using the Composite Video Connection check that the Green (Y), Blue (Pb/Cb) and Red (Pr/Cr) connectors are connected to their corresponding colored jacks on the unit.</li> </ul>
Whenever I entered channel number, it changes automatically.	<ul style="list-style-type: none"> <li>• Many digital channels have alternate channel numbers. The unit changes the numbers automatically to the ones signifying the broadcasting stations. These are the numbers used for analog broadcasts.</li> </ul>
My disc cannot be played back. Is there any way I can play my disc?	<ul style="list-style-type: none"> <li>• Clean the disc.</li> <li>• Ensure the disc is correctly inserted.</li> <li>• Check if the disc is defective by trying another disc.</li> <li>• Cancel the parental lock or change the control level.</li> <li>• Insert a correct disc that plays back on this unit.</li> <li>• Handle a disc with special care so that it does not have fingerprints, scratches or dusts on its surface.</li> </ul>
Why are captions not displayed entirely? Or, captions are delayed behind the dialogue.	<ul style="list-style-type: none"> <li>• Captions that are delayed a few seconds behind the actual dialogue are common for live broadcasts. Most captioning production companies can display a dialogue to maximum of 220 words per minute. If a dialogue exceeds that rate, selective editing is used to insure that the captions remain up-to date with the current TV screen dialogue.</li> </ul>
How can I set the clock ?	<ul style="list-style-type: none"> <li>• There is no clock function on this unit.</li> </ul>

## ✓ Troubleshooting Guide

If the unit does not perform properly when operated as instructed in this manual, **check the following chart and all connections once before calling for service.**

Symptom	Remedy
No power	<ul style="list-style-type: none"> <li>• Make sure the AC power cord is plugged in.</li> <li>• Make sure that the AC outlet supplies the proper voltage, plug another electrical appliance into the AC outlet.</li> <li>• If a power failure occurs, unplug the AC power cord for 1 minute to allow the unit to reset itself.</li> </ul>
You cannot turn off the unit immediately.	<ul style="list-style-type: none"> <li>• The unit may take about 1 minute to be shutting down when;                             <ul style="list-style-type: none"> <li>- you turn off this unit right after you turned on this unit.</li> <li>- you turn off this unit right after you switch any input modes such as the DTV/TV channels, Video, Component or HDMI while a disc is playing back.</li> </ul> </li> </ul>
Control button does not work.	<ul style="list-style-type: none"> <li>• Press only one button at a time. Do NOT press more than one buttons at the same time.</li> </ul>
Power is ON but no screen image.	<ul style="list-style-type: none"> <li>• Check whether the connection of the antenna, cable receiver or satellite box is connected correctly.</li> <li>• Check whether all the cables to the unit are connected to the correct output jack of your device like BD/DVD recorder.</li> <li>• Make sure that the selected input mode is connected to the working input jack.</li> <li>• Check if your computer is NOT in sleep mode when the input mode of this unit is in PC mode. Tap any key on the keyboard to wake up your computer.</li> </ul>
No picture or sound	<ul style="list-style-type: none"> <li>• Check if the power is on.</li> <li>• Check if the right input mode is selected.</li> <li>• Check whether all the cables to the unit are connected to the correct output jack of your device like BD/DVD recorder.</li> <li>• View other TV channels. The problem might be limited to the broadcasting station.</li> <li>• Turn off the unit and wait for about 1 minute, then turn on the unit again.</li> <li>• Check whether the connection of the antenna, cable receiver or satellite box is connected correctly.</li> <li>• Make sure that the selected input mode is connected to the working input jack.</li> <li>• Check if your computer is NOT in sleep mode when the input mode of this unit is in PC mode. Tap any key on the keyboard to wake up your computer.</li> <li>• Make sure that the sound is not muted. Press [MUTE] so that the volume bar and current volume level will appear on the TV screen.</li> <li>• Make sure that the volume is NOT set to "0" or "Mute". If so, use [VOL. Δ / ▽] to adjust the desired volume.</li> </ul>
No color	<ul style="list-style-type: none"> <li>• View other TV channels. The problem might be limited to the broadcasting station.</li> <li>• Adjust "Color" in the main menu.</li> </ul>
Adjusted "PICTURE" or "SOUND" is not effective every time turn on the unit.	<ul style="list-style-type: none"> <li>• You must set "Home" in "Location" (refer to page 33). Otherwise, the settings you adjusted will not be memorized after you turn off the unit.</li> </ul>
Sound OK, picture poor	<ul style="list-style-type: none"> <li>• Electrical interference from nearby appliances may affect picture quality.</li> <li>• Adjust "Contrast" and "Brightness" in the main menu.</li> <li>• View other TV channels. The problem might be limited to the broadcasting station.</li> <li>• For the best picture quality, watch "high definition" wide screen programs. If the HD content is not available, watch "standard definition" programs instead.</li> </ul>
Picture OK, sound poor	<ul style="list-style-type: none"> <li>• View other TV channels. The problem might be limited to the broadcasting station.</li> <li>• Check if the audio cable is connected in correctly.</li> </ul>
You see a distorted picture or hear an unusual sound.	<ul style="list-style-type: none"> <li>• You may be getting interference from electrical appliances, automobiles, motorcycles or fluorescent lights.</li> <li>• Try moving the unit to another location to see if this is the cause of the problem.</li> </ul>
Ghosts, lines or streaks in picture	<ul style="list-style-type: none"> <li>• Electrical interference from nearby appliances may affect picture quality.</li> <li>• View other TV channels. The problem might be limited to the broadcasting station.</li> </ul>
You see "noise" or "trash" on the screen.	<ul style="list-style-type: none"> <li>• When the capabilities of the unit exceed the capabilities of the digital broadcasting, the signal will be increased to match the capabilities of the display of the unit. This may cause noise or trash.</li> </ul>
Different color marks on the TV screen	<ul style="list-style-type: none"> <li>• View other TV channels. The problem might be limited to the broadcasting station.</li> </ul>

	Symptom	Remedy
T V	You switch to a different input and the volume.	<ul style="list-style-type: none"> <li>This unit will memorize the volume level from the last time you adjusted it.</li> <li>If the volume of the sound from another device is higher or lower, then the loudness will change.</li> </ul>
	You switch to a different input and the screen size changes.	<ul style="list-style-type: none"> <li>This unit will memorize the viewing mode from the last time you used the particular input modes.</li> </ul>
	The display image does not cover the entire screen.	<ul style="list-style-type: none"> <li>If you are using the unit as a PC monitor, make sure that "Horizontal Position" and "Vertical Position" in "PC Settings" are set correctly.</li> <li>If you are watching TV or using the Video, S-Video, Component video or HDMI with 480i Input, press <b>[SCREEN MODE]</b> repeatedly to switch various screen modes.</li> </ul>
	Captions are displayed as a white box. No caption is displayed in the Closed Caption-supported program.	<ul style="list-style-type: none"> <li>Interference from buildings or weather conditions may cause captioning to be incomplete.</li> <li>Broadcasting station may shorten the program to insert advertisement. The closed caption decoder cannot read the information of the shortened program.</li> </ul>
	No caption is displayed when playing back a disc or a cassette tape containing captions.	<ul style="list-style-type: none"> <li>The disc or cassette tape may be illegally copied, or the caption signal might not have been read during copying.</li> </ul>
	Black box is displayed on the TV screen.	<ul style="list-style-type: none"> <li>The text mode is selected for caption. Select "CC1", "CC2", "CC3", "CC4" or "Off".</li> </ul>
B D / D V D	Completely distorted picture or black/white picture with BD/DVD.	<ul style="list-style-type: none"> <li>Make sure the disc is compatible with the unit.</li> </ul>
	Picture freezes momentarily during playback.	<ul style="list-style-type: none"> <li>Check the disc for finger prints/scratches and clean with a soft cloth wiping from center to edge.</li> </ul>
	Disc cannot be played.	<ul style="list-style-type: none"> <li>Clean the disc.</li> <li>Ensure the disc is correctly inserted.</li> <li>Check if the disc is defective by trying another disc.</li> <li>Cancel the parental lock or change the control level.</li> <li>Insert a correct disc that plays on this unit.</li> <li>Handle a disc with special care so that it does not have fingerprints, scratches, or dusts on its surface.</li> </ul>
	Buttons do not work or the unit stops responding.	<ul style="list-style-type: none"> <li>To completely reset the unit, unplug the AC power cord from the power outlet for 5-10 seconds.</li> </ul>
	The unit does not respond to some operating commands during playback.	<ul style="list-style-type: none"> <li>Operations may not be permitted by the disc. Refer to the instructions of the disc.</li> </ul>
	Angle does not switch.	<ul style="list-style-type: none"> <li>The angle cannot be switched for BD/DVD which do not contain multiple angles. In some cases multiple angles are only recorded for specific scenes.</li> </ul>
	Playback does not start when the title is selected.	<ul style="list-style-type: none"> <li>Check the "Parental" setting.</li> </ul>
	The password for rating level has been forgotten.	<ul style="list-style-type: none"> <li>Enter the default password (4737), then your forgotten password will be cleared.</li> </ul>

**Note:**

- To get the latest software information of this unit, please visit the following our website; [http:// www.sylvaniaconsumerelectronics.com](http://www.sylvaniaconsumerelectronics.com)
- The LCD panel is manufactured to provide many years of useful life. Occasionally a few non active pixels may appear as a fixed point of blue, green or red. This is not to be considered a defect in the LCD screen.
- Some functions are not available in specific modes, but this is not a malfunction. Read the description in this manual for more details on correct operations.
- Some functions are prohibited on some discs.

## ✓ Glossary

### ATSC

Acronym that stands for Advanced Television Systems Committee and the name of the digital broadcasting standards.

### Aspect Ratio

The width of a TV screen relative to its height. Conventional TVs are 4:3 (in other words, the TV screen is almost square); widescreen models are 16:9 (the TV screen is almost twice as wide as its height).

### BD-Java

With some BD which support Java applications, you can enjoy the interactive functions such as games or interactive menus.

### CEC (Consumer Electronics Control)

This allows you to operate the linked functions between our brand devices with CEC feature and this unit. We do not guarantee 100% interoperability with other brands of CEC compliant devices.

### Component video

This is a video signal format that conveys each of 3 principal colors of light (red, blue and green) through different signal lines. This allows the viewers to experience picture colors as original as it is. There are several signal formats, including Y / Pb / Pr and Y / Cb / Cr.

## ✓ Maintenance

### Cabinet Cleaning

- Wipe the front panel and other exterior surfaces of the unit with a soft cloth immersed in lukewarm water and wrung dry.
- Never use a solvent or alcohol. Do not spray insecticide liquid near the unit. Such chemicals may cause damage and discoloration to the exposed surfaces.

### Panel Cleaning

Wipe the panel of the unit with a soft cloth. Before cleaning the panel, disconnect the AC power cord.

### Disc Handling

Handle the discs so that fingerprints and dust do not adhere to the surfaces of the discs.



- Always store the disc in its protective case when it is not used.
- To clean-off, use a soft cloth.
- Do not use a hard cloth since this will mar the disc.
- Wipe the disc in a straight line from center to edge.
- Never wipe with a circular motion.

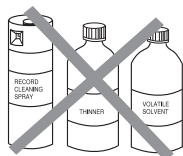

- Do not use detergent or abrasive cleaning agents.

### DTS (Digital Theater System)

DTS is a multi-channel surround sound system. By connecting to DTS decoder, you can enjoy movie dynamic and realistic sound like movie theater. DTS surround sound technologies were developed by DTS, Inc.

### Dolby Digital

The system developed by Dolby Laboratories to compress digital sound. It offers stereo sound (2ch) or multi-channel audio.

### HDMI (High-Definition Multimedia Interface)

Interface that supports all uncompressed, digital audio/video formats including set-top box, BD/DVD recorder or digital television, over a single cable.

### HDTV (High Definition TV)

Ultimate digital format that produces high resolution and high picture quality.

### NTSC

Acronym that stands for National Television Systems Committee and the name of the current analog broadcasting standards. Off the air NTSC signals will no longer be sent by broadcasting stations during 2009.

### Password / PIN Code

A stored 4-digit number that allows access to parental control features.

### Region Code

Regions associate discs and players with particular areas of the world. This unit will only play back discs that have compatible region codes. You can find the region code of your unit by looking on the rear panel. Some discs are compatible with more than one region (or all regions).

### SAP (Secondary Audio Program)

Second-audio channel delivered separately from main-audio channel. This audio channel is used as an alternate in bilingual broadcasting.

### SDTV (Standard Definition TV)

Standard digital format that is similar to the NTSC picture quality.

### S-Video

Offers higher quality images by delivering each signal, color (c) and luminance (y) independently of each other through a separate cable.

## ✓ Servicing

Should your unit become inoperative, do not try to correct the problem yourself. There are no user serviceable parts inside. Turn off the unit, unplug the AC power cord and call our toll free customer support line found on the cover of this manual to locate an authorized service center.

### If the Laser Optical Pickup Unit is Dirty

If the unit still does not perform properly when it is operated, while referring to the relevant sections and to "Troubleshooting Guide" in this owner's manual, the laser optical pickup unit may be dirty. Consult your dealer or an Authorized Service Center for inspection and cleaning of the laser optical pickup unit.

### IR Signal Check

If the remote control is not working properly, you can use a digital camera (including a cellular phone with built-in camera) to see if it is sending out an infrared signal.



- With a digital camera (including built-in cell phone cameras): Point the Digital Camera towards the remote control infrared diode at the front of the remote control. Press any button on the remote control and look through the camera display. If the infrared pulsating light appears through the camera, the remote control is sending out an IR signal.

## ✓ Cable Channel Designations

If you subscribe to cable TV, the channels are displayed as 1-135. Cable companies often designate channels with letters or letter-number combinations. Please check with your local cable company. The following is a chart of common cable channel designations.

CATV channel	5A	2	3	4	5	6	7	8	9	10	11	12	13	A	B	C	D	E	F	G	H
TV Display	1	2	3	4	5	6	7	8	9	10	11	12	13	14	15	16	17	18	19	20	21
CATV channel	I	J	K	L	M	N	O	P	Q	R	S	T	U	V	W	W+1	W+2	W+3	W+4	W+5	W+6
TV Display	22	23	24	25	26	27	28	29	30	31	32	33	34	35	36	37	38	39	40	41	42
CATV channel	W+7	W+8	W+9	W+10	W+11	W+12	W+13	W+14	W+15	W+16	W+17	W+18	W+19	W+20	W+21	W+22	W+23	W+24	W+25	W+26	W+27
TV Display	43	44	45	46	47	48	49	50	51	52	53	54	55	56	57	58	59	60	61	62	63
CATV channel	W+28	W+29	W+30	W+31	W+32	W+33	W+34	W+35	W+36	W+37	W+38	W+39	W+40	W+41	W+42	W+43	W+44	W+45	W+46	W+47	W+48
TV Display	64	65	66	67	68	69	70	71	72	73	74	75	76	77	78	79	80	81	82	83	84
CATV channel	W+49	W+50	W+51	W+52	W+53	W+54	W+55	W+56	W+57	W+58	A-5	A-4	A-3	A-2	A-1	W+59	W+60	W+61	W+62	W+63	W+64
TV Display	85	86	87	88	89	90	91	92	93	94	95	96	97	98	99	100	101	102	103	104	105
CATV channel	W+65	W+66	W+67	W+68	W+69	W+70	W+71	W+72	W+73	W+74	W+75	W+76	W+77	W+78	W+79	W+80	W+81	W+82	W+83	W+84	W+85
TV Display	106	107	108	109	110	111	112	113	114	115	116	117	118	119	120	121	122	123	124	125	126
CATV channel	W+86	W+87	W+88	W+89	W+90	W+91	W+92	W+93	W+94												
TV Display	127	128	129	130	131	132	133	134	135												

## ✓ General Specifications

### TV

**TV format:** ATSC / NTSC-M TV standard

**Closed caption system:**

§15.122 / FCC (digital CC)

§15.119 / FCC (analog CC)

**Channel coverage (ATSC / NTSC):**

**Terrestrial  
CATV**

**VHF:** 2~13 **UHF:** 14~69

2~13, A~W,

W+1~W+94 (analog W+1~W+84),

A-5~A-1, 5A

Channel frequency synthesized tuning system

**Tuning system:**

**Channel access:**

Direct access keyboard,

Programmable scan, and up / down

### BD/DVD

**Discs (playback compatibility):**

BD-video, BD-RE/-R,  
DVD-video, DVD-RW/-R,  
audio CD, CD-RW/-R

**Frequency response:**

**BD / DVD (linear sound):** 20 Hz to 20 kHz (sample rate: 48 kHz)

20 Hz to 44 kHz (sample rate: 96 kHz)

**CD:** 20 Hz to 20 kHz

**Signal-to-noise ratio (S/N ratio):**

**CD:** 85 dB (JEITA)

**Total distortion factor:**

**BD / DVD / CD:** 1 kHz 0.007% (JEITA)

## ✓ Electrical Specification

**Sound Output:** 10W, 8Ω x 2

## ✓ Other Specifications

**Terminals:**

**Antenna Input:** VHF / UHF / CATV

75Ω unbalanced (F-type)

**Audio Input:** RCA jack (L/R) x 8

500mV rms

**Video Input:** RCA jack x 2

1V p-p (75Ω)

**S-Video Input:** Mini DIN 4-pin jack x 2

Y: 1V p-p (75Ω)

C: 286mV p-p (75Ω)

**Component video Input:**

RCA jack x 3

Y: 1V p-p (75Ω)

Pb/Cb: 700mV p-p (75Ω)

Pr/Cr: 700mV p-p (75Ω)

**HDMI Input:** HDMI 19pin x 3

**USB Input:** USB x 1

**Coaxial Digital audio Output:**

RCA jack x 1

500mV p-p (75Ω)

**Audio Output:** RCA jack (L/R) x 2

500mV rms

**Remote control:** Digital encoded infrared light system

**Operating temperature:**

41°F (5°C) to 104°F (40°C)

**Power requirements:**

120V~ AC +/- 10%, 60Hz +/- 0.5%

**Power consumption (maximum):**

282W

**LCD:** 42 inches full HD panel

**Dimensions:** <without stand>

<with stand>

**W:** 40.4 inches (1,026.0mm) 40.4 inches (1,026.0mm)

**H:** 26.2 inches (664.5mm) 28.6 inches (725.0mm)

**D:** 5.4 inches (137.0mm) 12.3 inches (310.0mm)

**Weight:** 58.5 lbs. (26.5kg) 63.8 lbs. (28.9kg)

- Designs and specifications are subject to change without notice and without our legal obligation.
- If there is a discrepancy between languages, the default language will be English.

## LIMITED WARRANTY NINETY (90) DAY LABOR / ONE (1) YEAR PARTS

### WARRANTY COVERAGE:

This warranty obligation is limited to the terms as set forth below.

### WHO IS COVERED:

This product warranty is issued to the original purchaser or the person receiving the product as a gift against defects in materials and workmanship as based on the date of original purchase ("Warranty Period") from an Authorized Dealer. The original sales receipt showing the product name and the purchase date from an authorized retailer is considered such proof.

### WHAT IS COVERED:

This warranty covers new products if a defect in material or workmanship occurs and a valid claim is received within the Warranty Period. At its option, the company will either (1) repair the product at no charge, using new or refurbished replacement parts, or (2) exchange the product with a product that is new or which has been manufactured from new, or serviceable used parts and is at least functionally equivalent or most comparable to the original product in current inventory, or (3) refund the original purchase price of the product.

Replacement products or parts provided under this warranty are covered against defects in materials and workmanship from the date of the replacement or repair for ninety (90) days or for the remaining portion of the original product's warranty, whichever provides longer coverage for you. When a product or part is exchanged, any replacement item becomes your property and the replaced item becomes company property. When a refund is given, your product becomes company property.

**Note: Any product sold and identified as refurbished or renewed carries a ninety (90) day limited warranty.**

**Replacement product can only be sent if all warranty requirements are met. Failure to follow all requirements can result in delay.**

### WHAT IS NOT COVERED - EXCLUSIONS AND LIMITATIONS:

This Limited Warranty applies only to new company manufactured products that can be identified by the trademark, trade name, or logo affixed to it. This Limited Warranty does not apply to any hardware product or any software, even if packaged or sold with the product, as manufacturers, suppliers, or publishers may provide a separate warranty for their own products packaged with the bundled product.

The company is not liable for any damage to or loss of any programs, data, or other information stored on any media contained within the product, or other additional product or part not covered by this warranty. Recovery or reinstallation of programs, data or other information is not covered under this Limited Warranty.

This warranty does not apply (a) to damage caused by accident, abuse, misuse, neglect, misapplication, or non-supplied product, (b) to damage caused by service performed by anyone other than company approved Authorized Service Location, (c) to a product

or a part that has been modified without written company permission, or (d) if any serial number has been removed or defaced, or (e) product, accessories or consumables sold "AS IS" without warranty of any kind by including refurbished product sold "AS IS" by some retailers.

### This Limited Warranty does not cover:

- Shipping charges to return defective product.
- Labor charges for installation or setup of the product, adjustment of customer controls on the product, and installation or repair of antenna/signal source systems outside of the product.
- Product repair and/or part replacement because of improper installation or maintenance, connections to improper voltage supply, power line surge, lightning damage, retained images or screen markings resulting from viewing fixed stationary content for extended periods, product cosmetic appearance items due to normal wear and tear, unauthorized repair or other cause not within the control of the company.
- Damage or claims for products not being available for use, or for lost data or lost software.
- Damage from mishandled shipments or transit accidents when returning product.
- A product that requires modification or adaptation to enable it to operate in any country other than the country for which it was designed, manufactured, approved and/or authorized, or repair of products damaged by these modifications.
- A product used for commercial or institutional purposes (including but not limited to rental purposes).
- Product lost in shipment and no signature verification receipt can be provided.
- Failure to operate per Owner's Manual.

### TO OBTAIN ASSISTANCE...

Contact the Customer Care Center at:  
1-866-321-3927

REPAIR OR REPLACEMENT AS PROVIDED UNDER THIS WARRANTY IS THE EXCLUSIVE REMEDY FOR THE CONSUMER, WITH THE ISSUING COMPANY NOT LIABLE FOR ANY INCIDENTAL OR CONSEQUENTIAL DAMAGES FOR BREACH OF ANY EXPRESS OR IMPLIED WARRANTY ON THIS PRODUCT. EXCEPT TO THE EXTENT PROHIBITED BY APPLICABLE LAW, ANY IMPLIED WARRANTY OF MERCHANTABILITY OR FITNESS FOR A PARTICULAR PURPOSE ON THIS PRODUCT IS LIMITED IN DURATION TO THE DURATION OF THIS WARRANTY.

Some states do not allow the exclusions or limitation of incidental or consequential damages, or allow limitations on how long an implied warranty lasts, so the above limitations or exclusions may not apply to you.

*This warranty gives you specific legal rights. You may have other rights which vary from state/province to state/province.*

**FUNAI CORPORATION, Inc. 19900 Van Ness Avenue, Torrance, CA 90501**





# SYLVANIA

## LD427SSX

Owner's Manual  
Guide d'utilisation  
Manual del Usuario



**1080p**  
Full-HD



**HDTV**  
HIGH-DEFINITION TELEVISION

**HDMI**  
HIGH-DEFINITION MULTIMEDIA INTERFACE

BONUS VIEW™

**DOLBY**  
DIGITAL

**dts**  
2.0+ Digital Out

**NEED HELP?**  
**BESOIN D'AIDE ?**  
**¿NECESITA AYUDA?**  
PLEASE CALL TOLL FREE!  
APPELEZ NOTRE NUMÉRO GRATUIT!  
¡LLAME POR FAVOR SIN COSTO!  
**1-866-321-3927**  
OR VISIT OUR WEB SITE AT  
OU VISITEZ NOTRE SITE WEB À L'ADRESSE  
Ó VISITE NUESTRO SITIO WEB EN  
[www.sylvaniaconsumerelectronics.com](http://www.sylvaniaconsumerelectronics.com)



**5** inch  
Disc ONLY

MODEL NUMBER

SERIAL NUMBER

TO RECEIVE DIGITAL/ANALOG SIGNAL,  
YOU MUST CONNECT ANTENNA.

POUR RECEVOIR LE SIGNAL  
NUMÉRIQUE /ANALOGIQUE, VOUS  
DEVEZ CONNECTER L'ANTENNE.

PARA RECIBIR LA SEÑAL DIGITAL/  
ANALÓGICA, DEBE CONECTAR LA  
ANTENA.

Le modèle et le numéro de série de cet appareil sont indiqués sur le boîtier.  
Nous vous recommandons de conserver ces informations pour référence ultérieure.

N° de modèle : LD427SSX

N° de série : \_\_\_\_\_

## ☑ Précautions

**AVERTISSEMENT : POUR RÉDUIRE LES RISQUES D'INCENDIE OU DE CHOC ÉLECTRIQUE, N'EXPOSEZ PAS CET APPAREIL À LA PLUIE OU À L'HUMIDITÉ.  
NE PAS EXPOSER L'APPAREIL À DES ÉGOUTTEMENTS OU DES ÉCLABOUSSURES ; NE PLACER AUCUN OBJET REMPLI DE LIQUIDE (VASE) SUR L'APPAREIL.**



**CAUTION**  
**RISK OF ELECTRIC SHOCK**  
**DO NOT OPEN**



**ATTENTION : POUR RÉDUIRE LES RISQUES DE CHOC ÉLECTRIQUE, NE RETIREZ PAS LA COUVERCLE (OU LE PANNEAU ARRIÈRE). AUCUNE PIÈCE RÉPARABLE PAR L'UTILISATEUR À L'INTÉRIEUR. CONFIEZ LES RÉPARATIONS AU PERSONNEL D'UN SERVICE APRÈS-VENTE AGRÉÉ.**



Le symbole de l'éclair dans un triangle équilatéral est conçu pour alerter l'utilisateur de la présence d'une "tension dangereuse" non isolée à l'intérieur de l'appareil et qui peut être d'une importance suffisante pour constituer un risque d'électrocution.



Le symbole du point d'exclamation dans un triangle équilatéral est conçu pour avertir l'utilisateur que la documentation accompagnant l'appareil contient des instructions importantes concernant le fonctionnement et l'entretien (réparation) de l'appareil.

L'étiquette mentionnant les précautions se trouvent à l'arrière ou sur le dessous du boîtier.

## Consignes de Sécurité Importantes

1. Lisez ces instructions.
2. Conservez ces instructions.
3. Respectez tous les avertissements.
4. Suivez toutes les instructions.
5. N'utilisez pas cet appareil près de l'eau.
6. Nettoyez-le uniquement avec un chiffon sec.
7. Ne bouches pas les ouvertures de ventilation. Installez cet appareil conformément aux instructions du fabricant.
8. Ne placez pas l'appareil à proximité de sources de chaleur telles que radiateurs, poêles, bouches de chaleur ou autres appareils produisant de la chaleur (y compris des amplificateurs).
9. Ne modifiez pas le dispositif de sécurité de la fiche polarisée ou de la fiche de terre. Une fiche polarisée comporte deux lames dont l'une est plus large que l'autre. Une fiche de terre comporte deux lames et une broche de terre. La lame large ou la broche sont des équipements de sécurité. Si la fiche d'alimentation fournie n'entre pas dans la prise, demandez à un électricien de remplacer la vieille prise par une neuve.
10. Protégez les cordons d'alimentation contre le piétinement ou le pincement en particulier au niveau des fiches, des prises de courant et des points de sortie de l'appareil.
11. Utilisez uniquement les fixations/accessoires spécifiés par le fabricant.
12. Utilisez uniquement le chariot, le support, le socle, la fixation ou la table spécifiés par le fabricant ou vendus avec l'appareil. En cas d'utilisation d'un chariot, déplacez l'ensemble chariot/appareil avec précaution pour éviter des blessures en cas de basculement.
13. Débranchez cet appareil en cas d'orage ou lors de longues périodes d'inutilisation.
14. Confiez toute intervention à un technicien qualifié. Une intervention est nécessaire si l'appareil a été endommagé de quelque façon que ce soit, par exemple si le cordon ou la fiche d'alimentation est abîmé, si du liquide a été répandu sur l'appareil ou si des objets sont tombés à l'intérieur, si l'appareil a été exposé à la pluie ou à l'humidité, ne fonctionne pas normalement ou est tombé.



### AVERTISSEMENT DE LA FCC

Cet appareil peut générer ou utiliser de l'énergie de radiofréquence. Des changements ou modifications apportés à cet appareil peuvent causer un brouillage nuisible, à l'exception des modifications explicitement approuvées dans ce manuel. L'utilisateur peut perdre le droit d'utiliser cet appareil s'il effectue un changement ou une modification sans autorisation.

### BROUILLAGE RADIO-TV

Cet appareil a été testé et jugé conforme aux limites pour appareil numérique de Classe B, conformément à la Partie 15 des Règlements de la FCC. Ces limites sont conçues pour assurer une protection raisonnable contre le brouillage nuisible dans une installation résidentielle. Cet appareil génère, utilise et peut émettre de l'énergie de radiofréquence ; s'il n'est pas installé et utilisé conformément aux instructions, il peut brouiller les communications radio. Par ailleurs, il n'est pas garanti qu'il ne causera pas de brouillage dans une installation donnée. Si cet appareil brouille la réception de la radio ou du téléviseur, ce qui peut être vérifié en éteignant et rallumant l'appareil, l'utilisateur est invité à essayer d'annuler le brouillage en prenant l'une ou plusieurs des mesures suivantes :

- 1) Réorientez ou repositionnez l'antenne.
- 2) Augmentez la distance entre l'appareil et le récepteur.
- 3) Branchez l'appareil sur une prise de courant qui se trouve sur un circuit différent de celui auquel le récepteur est branché.
- 4) Informez-vous auprès du détaillant ou d'un technicien spécialisé en radios/téléviseurs pour obtenir de l'aide.

### DÉCLARATION DE CONFORMITÉ

Nom Commercial : SYLVANIA  
Modèle : LD427SSX

Personne Responsable : FUNAI CORPORATION, INC.  
Adresse : 201 Route 17 North Suite No. 903 Rutherford, New Jersey 07070 U.S.A.  
Numéro de Téléphone : 201-727-4560

**Cet appareil numérique de la classe B est conforme à la norme NMB-003 du Canada.**

Ne placez pas cet appareil sur un meuble qui pourrait être renversé par un enfant ou un adulte qui pourrait s'y appuyer, le tirer ou monter dessus. La chute de l'appareil peut causer des blessures graves ou même la mort.

Cet appareil ne doit pas être placé dans un meuble fermé, par exemple une bibliothèque ou une étagère, sans assurer une ventilation appropriée. Laissez un espace de 4 pouces, ou 10 cm, minimum autour de cet appareil.

Débranchez la fiche d'alimentation pour éteindre l'appareil en cas de problème ou lorsque vous ne l'utilisez pas. La fiche d'alimentation doit être facilement accessible.

**ATTENTION :** Il y a danger d'explosion si les piles ne sont pas remplacées correctement. Remplacez-les uniquement avec des piles du même modèle ou d'un modèle équivalent.  
**AVERTISSEMENT :** Les piles (emballées ou installées) ne doivent jamais être exposées à une chaleur excessive telle que celle du soleil, des flammes ou autre source similaire.

**LA LAMPE (Hg) DE L'ÉCRAN LCD CONTIENT DU MERCURE. DÉTRUISEZ-LA CONFORMÉMENT À LA LÉGISLATION EN VIGUEUR.**

**AVERTISSEMENT :** Pour éviter les risques de blessure, cet appareil doit être fermement fixé au sol/mur conformément aux instructions.

#### CONSIGNES DE SÉCURITÉ RELATIVES AU LECTEUR LASER

Cet appareil utilise un laser. Le couvercle de protection de ce dispositif ne doit être retiré que par un technicien de maintenance qualifié. De même, l'entretien de ce dispositif doit être confié à un technicien qualifié. Le non-respect de ces consignes peut occasionner des lésions oculaires graves.

**MISE EN GARDE :** L'utilisation de commandes, de réglages ou de procédures autres que ceux décrits dans le présent manuel risque d'exposer l'utilisateur à un rayonnement dangereux.

**MISE EN GARDE :** Présence d'un rayon laser visible et invisible lorsque l'appareil est ouvert et que le dispositif de verrouillage est désactivé. Ne pas regarder le faisceau du rayon laser.

**EMPLACEMENT :** À l'intérieur de l'appareil, près du mécanisme de chargement du disque.

#### INFORMATIONS IMPORTANTES RELATIVES AU COPYRIGHT

Il est formellement interdit de copier, diffuser, projeter en séance publique et prêter des disques sans autorisation. Ce produit est équipé d'un dispositif de protection du copyright protégé par des brevets américains et d'autres droits de propriété intellectuelle. L'utilisation de ce dispositif de protection du copyright doit être autorisée par Macrovision et, sauf autorisation contraire accordée par Macrovision, est limitée au cercle familial ou privé. Toute ingénierie inverse ou désassemblage est strictement interdit(e).

#### POUR ÉVITER LES RISQUES DE CHOC ÉLECTRIQUE ET D'INCENDIE

- Ne manipulez jamais le cordon d'alimentation secteur avec les mains mouillées.
- Ne démontez pas le boîtier du téléviseur. Si vous touchez les composants se trouvant à l'intérieur du boîtier, vous risquez une électrocution ou d'endommager le téléviseur. Pour l'entretien et le réglage d'éléments se trouvant dans le boîtier, faites appel à un revendeur qualifié ou à un centre de réparation agréé.
- Ne tirez pas sur le cordon d'alimentation pour le débrancher de la prise murale.
- N'introduisez ni vos doigts ni aucun objet dans le téléviseur.

#### EMPLACEMENT ET MANIPULATION

- Ne bloquez pas les orifices en plaçant le téléviseur sur un lit, un sofa, de la moquette, un tapis ou une surface similaire.
- Ne placez pas le téléviseur à proximité ou sur un radiateur ou une bouche de chaleur.
- N'exposez pas le téléviseur à la lumière directe du soleil ; ne le placez pas à proximité de champs magnétiques importants, ni à un endroit soumis à de fortes vibrations.
- Évitez les emplacements soumis à des changements de température extrêmes.
- Installez le téléviseur en position horizontale et stable. Ne placez rien directement sous ou sur le téléviseur. Si le téléviseur est placé trop près de vos équipements externes, il est possible que ceux-ci (selon leur type) provoquent du bruit ou des perturbations de l'image et/ou du son. Dans ce cas, assurez-vous de laisser suffisamment d'espace entre les équipements externes et le téléviseur.
- En fonction de l'environnement, la température du téléviseur peut augmenter légèrement. Il ne s'agit pas d'un dysfonctionnement.

#### AVERTISSEMENT CONCERNANT LA CONDENSATION

- De la condensation peut se former à l'intérieur de l'appareil dans les conditions suivantes. Dans ce cas, ne pas utiliser l'appareil pendant quelques heures de manière à lui laisser le temps de sécher.
  - L'appareil a été déplacé d'un endroit froid vers un endroit chaud.
  - L'appareil est situé dans un environnement très humide.
  - L'appareil est situé dans une pièce froide qui vient d'être chauffée.

#### REMARQUE SUR LE RECYCLAGE



- Le matériel d'emballage de ce téléviseur est recyclable et peut être réutilisé. Veuillez procéder à la sélection de ce matériel conformément aux réglementations locales de recyclage.
- Vous ne devez jamais jeter les piles ni les incinérer mais les déposer dans les endroits recommandés par les réglementations concernant les déchets chimiques.

#### LORSQUE VOUS DÉPLACEZ CE APPAREIL

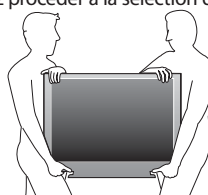
- Il faut au moins deux personnes pour porter ce appareil.
- Assurez-vous de tenir fermement les cadres inférieur et supérieur du téléviseur comme indiqué sur l'illustration.



### Information sur les Marques Commerciales

- HDMI, le logo HDMI et High-Definition Multimedia Interface (Interface multi-support haute définition) sont des marques commerciales ou marques déposées de HDMI Licensing LLC.
- Fabriqué sous licence de Dolby Laboratories. Le terme «Dolby» et le sigle double D sont des marques commerciales de Dolby Laboratories.
- Fabriqué sous licence sous les numéros de brevets américains : 5 451 942 ; 5 956 674 ; 5 974 380 ; 5 978 762 ; 6 487 535 ainsi que d'autres brevets américains et internationaux attribués ou en cours d'attribution. DTS et DTS 2.0 + Digital Out sont des marques déposées et les logos et le symbole DTS sont des marques commerciales de DTS, Inc. © 1996-2008 DTS, Inc. Tous droits réservés.
- Les produits labellisés ENERGY STAR® sont conçus pour protéger l'environnement par un rendement énergétique supérieur.
- "Blu-ray Disc" et  sont des marques de commerce.
-  est une marque commerciale de DVD Format/Logo Licensing Corporation.
- "BONUSVIEW" est une marque commerciale de Blu-ray Disc Association.
- Java, toutes les autres marques de commerce et tous les autres logos sont des marques de commerce ou des marques déposées de Sun Microsystems, Inc. aux États-Unis et / ou dans les autres pays.

## ✓ Symboles Utilisés dans ce Manuel

Les symboles utilisés dans ce manuel sont décrits ci-dessous. La description concerne :

FONCTIONS TV	FONCTIONS BLU-RAY
<p><b>TV</b> : L'utilisation d'un téléviseur analogique</p> <p><b>DTV</b> : L'utilisation d'un téléviseur numérique</p> <p>• Si aucun symbole n'apparaît sous l'indication de la fonction, son utilisation s'applique aux deux types de téléviseur.</p>	<p><b>BD</b> : Lecture d'une BD vidéo</p> <p><b>DVD</b> : Lecture de DVD vidéo</p> <p><b>CD</b> : Lecture de CD audio</p> <p>• Si aucun symbole n'apparaît sous l'en-tête de fonction, la fonction en question est disponible à tous les types de disques.</p>

## ✓ Accessoires Fournis

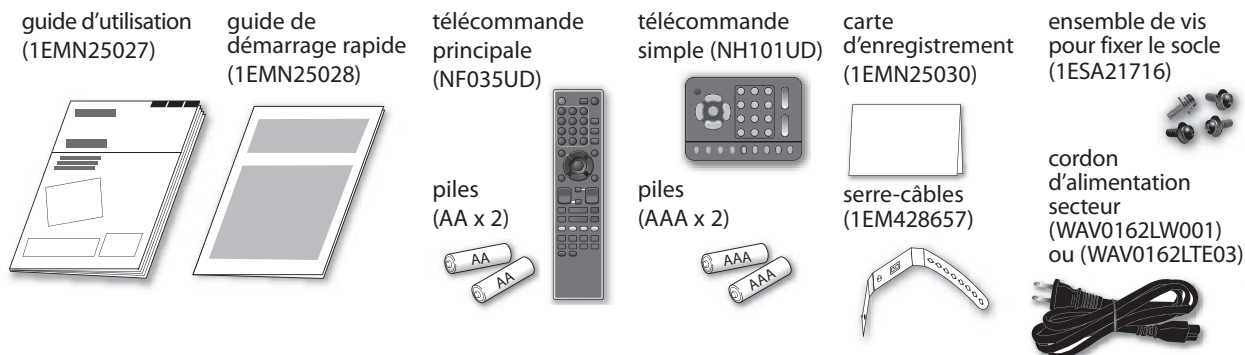

- Si vous devez remplacer ces accessoires, veuillez prendre comme référence le numéro indiqué sur les illustrations et contacter le numéro gratuit de notre service d'aide à la clientèle, indiqué sur la couverture de ce manuel.

## ✓ Montage du Support du Téléviseur

Vous devez fixer l'appareil sur son socle pour pouvoir le poser sur un meuble. Assurez-vous que l'avant et l'arrière du support sont dans la bonne position.

- 1 Passez un chiffon épais et doux sur une table, tel qu'indiqué ci-dessous. Placez l'appareil face avant sur le tissu. Assurez-vous de ne pas endommager l'écran. Il faut au moins deux personnes pour réaliser cette étape.
- 2 Insérez le col situé sur le dessous de l'unité principale dans l'orifice de la base (cf. flèche ①).
- 3 Insérez les vis à tête plate Philips dans les 4 trous filetés situés sous le socle et vissez-les à fond.

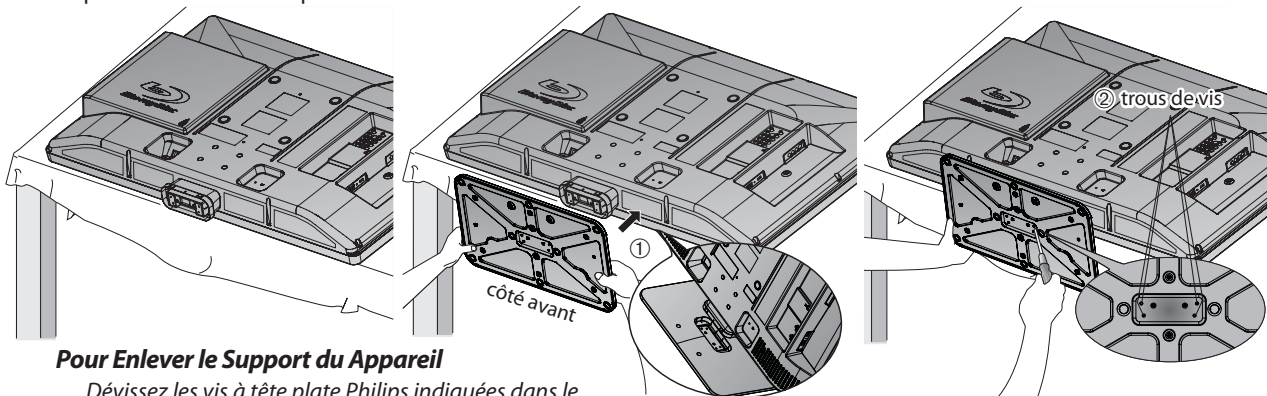

### Pour Enlever le Support de l'Appareil

Dévissez les vis à tête plate Philips indiquées dans le paragraphe "②" ci-dessus. Après avoir retiré les vis, tirez le socle vers le haut et vers l'arrière de l'appareil. Attention de ne pas faire tomber le socle en le retirant.

### Remarque :

- Lorsque vous montez le support, vérifiez que toutes les vis sont serrées correctement. Si le support n'est pas fixé correctement, l'appareil risque de tomber, ce qui peut provoquer des blessures et endommager l'appareil.
- Utilisez une table qui puisse supporter le poids de l'appareil et qui soit plus grande que celui-ci.
- Assurez-vous que la table se trouve sur un emplacement stable.

## ✓ Caractéristiques

### TV

- **DTV/TV/CATV**
  - Vous pouvez utiliser la télécommande pour sélectionner les chaînes diffusées en format numérique ou analogique classique. Les abonnés du câble peuvent également accéder aux chaînes de câblodiffusion.
- **Affichage d'Informations (uniquement DTV)**
  - Vous pouvez afficher le titre, le contenu et d'autres informations relatives à l'émission DTV sur l'écran du téléviseur.
- **Autoscan**
  - Cet appareil balaye automatiquement les chaînes et mémorise celles qui sont disponibles dans votre région, vous épargnant ainsi les difficiles procédures de configuration.
- **Verrouillage**
  - Cette fonction permet de bloquer l'accès des enfants à des émissions inappropriées.
- **Décodeur Sous-titres**
  - Le décodeur de sous-titres intégré affiche le texte des émissions sous-titrées.
- **Syntoniseur MTS/SAP**
  - L'audio peut être sélectionnée à l'aide de la télécommande.
- **Fonction de Mise Hors Tension Automatique**
  - Si aucun signal n'est reçu par la borne d'antenne et qu'aucune commande n'est exécutée pendant 15 minutes, l'appareil se met automatiquement hors tension.
- **Minuterie de Sommeil**
  - Cette fonction permet d'éteindre l'appareil automatiquement à l'heure spécifiée.
- **Choix de Langue pour l'Affichage sur Écran**
  - Sélectionnez la langue du menu sur écran : Anglais, Espagnol ou Français.
- **Fonction de Son Stéréo**
- **Syntonisation par Synthétiseur de Fréquences PLL**
  - Permet de sélectionner librement et facilement les chaînes, ainsi que de les syntoniser directement à l'aide des touches numériques de la télécommande.
- **Divers Réglages pour l'Image et le Son**
  - Permettent d'adapter la qualité de l'image aux conditions de votre pièce et de régler le son en fonction de vos préférences.
- **Entrée HDMI**
  - Grâce à l'entrée HDMI1, vous pouvez utiliser ce appareil comme moniteur pour votre PC pour cela, ce dernier doit être équipé d'une sortie DVI.
- **Entrée Vidéo à composantes**
- **Entrée S-Vidéo**
- **Entrée AV**
- **Port USB**
  - Cet appareil permet la lecture des fichiers JPEG ou MP3 stockés sur une clé USB.
- **Sortie Audio numérique**
- **Sortie Audio analogique**

### BD/DVD

- **Son Dolby Digital**
  - Profitez d'un son Surround multicanal Dolby Digital en branchant l'appareil sur votre décodeur Dolby Digital.
- **DTS**
  - Vous pouvez profiter d'un son réaliste et dynamique comme dans une salle de cinéma en branchant l'appareil sur votre décodeur DTS.
- **Image Fixe / Lecture Rapide / Lecture Lente / Lecture Image par Image**
  - Cet appareil propose différents modes de lecture, et notamment la lecture d'images fixes, l'avance/retour rapide, l'avance/retour lent(e) et la lecture image par image.
- **Menus BD/DVD dans la Langue Désirée**
  - Vous pouvez afficher les menus BD/DVD dans la langue désirée, si elle est disponible sur le BD vidéo ou le DVD vidéo.
- **Extinction Automatique**
  - Au bout de 20 minutes d'inutilisation, l'appareil s'éteint automatiquement.
- **Contrôle Parental**
  - Permet d'empêcher les enfants de regarder des BD vidéo ou des DVD vidéo inadaptés à leur âge.
- **Reprise de la Lecture**
  - Vous permet de reprendre la lecture à l'endroit précis où elle a été arrêtée.
- **Indication du Débit Binaire**
- **DRC (contrôle de la plage dynamique)**
  - Cette fonction vous permet de contrôler la plage de volume sonore.
- **Sélection d'un Angle de Caméra**
  - Vous pouvez sélectionner l'angle de caméra de votre choix, si toutefois le BD/DVD contient des séquences tournées sous différents angles.
- **Virtual Surround**
- **Recherche**
  - recherche de chapitre / recherche de titre / recherche de piste / recherche par durée écoulée
- **Signet**
  - Un signet permet à l'utilisateur d'accéder directement à la partie du disque qu'il aura préalablement indiquée.
- **Répétition**
  - chapitre / titre / piste / tout / A-B
- **Lecture Programmée (CD audio)**
  - Vous pouvez programmer l'ordre de lecture des pistes en fonction de vos préférences.
- **Lecture Aléatoire (CD audio)**
  - Cet appareil peut lire les pistes de manière aléatoire.

#### Accès grâce à la touche [AUDIO]

Pendant la lecture

- **Choix de la Langue Audio et Fonction Son Stéréo**
  - Sélectionnez la langue et le format sonore de votre choix si votre disque comporte plusieurs options.

#### Accès grâce à la touche [SUBTITLE]

Pendant la lecture

- **Des Sous-titres dans la Langue de Votre Choix**
  - Vous pouvez afficher les sous-titres dans la langue de votre choix, si toutefois cette langue est prise en charge par le BD-vidéo ou DVD vidéo.



## ✓ Contenu

Précautions .....	2
Information sur les Marques Commerciales .....	3

## INTRODUCTION

Symboles Utilisés dans ce Manuel .....	4
Accessoires Fournis .....	4
Montage du Support du Téléviseur .....	4
Caractéristiques .....	5
Panneau de Commande .....	7
Bornes .....	7
Boutons de la Télécommande .....	8
Insérer les Piles .....	9

## PRÉPARATION

Connexion de l'Antenne .....	10
Connexion à un Décodeur de Diffusion par Câble / Satellite .....	10
Connexion d'un Appareil Externe .....	11
Gestion des Câbles .....	14
Branchez le Cordon d'Alimentation Secteur .....	14

## Fonctions TV

Installation Initiale .....	15
-----------------------------	----

## REGARDER LA TÉLÉVISION

Sélection de Chaîne .....	16
Réglage du Volume .....	16
Minuterie de Sommeil .....	16
Arrêt sur Image .....	17
Parcours des Modes d'Entrée .....	17
Changement du Mode Audio .....	17
Informations sur Écran .....	18
Mode d'Affichage sur Écran de Télévision .....	19

## CONFIGURATION OPTIONNELLE

Menu Principal .....	20
Autoscan .....	20
Liste Chaînes .....	21
Enregistrer Manuel .....	21
Vérification de l'Antenne .....	22
Sélection de la Langue .....	22
Réglage de l'Image .....	23
Réglage du Son .....	24
Sous-titres .....	25
Verrouillage .....	28
Réglages PC .....	32
Mode Economie d'Energie .....	33
Région .....	33
Info Logiciel Actuel .....	34
Lecture de Fichiers JPEG/MP3 .....	34

## Fonctions BLU-RAY

### FONCTIONNEMENT DU LECTEUR DE BLU-RAY

Disques Lisibles .....	36
Disques Non Lisibles .....	36
Lecture .....	37
Utilisation des Menus de Titre, des Menus de Disque / des Menus Contextuels .....	37
Reprise de la Lecture .....	38
Avance Lente / Retour Lent .....	38
Avance Lente .....	38
Mise en Pause / Lecture Image par image .....	38
Répétition de la Lecture .....	39
Lecture Rapide .....	39
Lecture Aléatoire .....	39
Programmation de la Lecture .....	40
Fonctions de Recherche .....	41
Affichage des Menus à l'Écran .....	43
Réglages Spéciaux .....	44

### RÉGLAGE DU BLU-RAY

Menu de Configuration du Disque Blu-ray .....	47
Réglage de la Langue du Blu-ray .....	47
Réglages Vidéo du Disque Blu-ray .....	48
Réglages Audio du Disque Blu-ray .....	49
Contrôle Parental .....	50
Autres .....	51
Rétablir les Réglages par Défaut .....	52
Liste des Codes de Langue .....	52

### DÉPANNAGE

Foire aux Questions (FAQ) .....	53
Guide de Dépannage .....	54

### INFORMATION

Glossaire .....	56
Entretien .....	56
Désignation des Chaînes de Câblodiffusion .....	57
Spécifications Générales .....	57
Spécifications Électriques .....	57
Autres Spécifications .....	57
Garantie Limitée .....	58

Pour obtenir les dernières informations logicielles à propos de cet appareil, accédez à notre site Web ;  
**[http:// www.sylvaniaconsumerelectronics.com](http://www.sylvaniaconsumerelectronics.com)**

© 2009 Funai Electric Co., Ltd.

Tous droits réservés. Aucune partie du présent manuel ne peut être reproduite, copiée, transmise, diffusée, transcrite, téléchargée ou stockée sur un support de stockage quelconque, sous aucune forme ou dans n'importe quel but sans consentement écrit exprès préalable de Funai. En outre, toute diffusion commerciale non autorisée du présent manuel ou de l'une de ses révisions est strictement interdite.

Les informations contenues dans ce document sont susceptibles d'être modifiées sans préavis. Funai se réserve le droit de modifier son contenu sans obligation d'en informer une personne ou une organisation.

**FUNAI** et le dessin  forment une marque commerciale déposée de Funai Electric Co., Ltd et ne peuvent être utilisés en aucune façon sans consentement écrit exprès de Funai. Toutes les autres marques mentionnées ici sont la propriété exclusive de leurs détenteurs respectifs. Aucune information contenue dans le présent ne doit être interprétée comme un octroi, implicite ou autre, d'une licence ou d'un droit quelconque à utiliser l'une de marques commerciales présentées ci-dessus. L'usage abusif de toute marque commerciale ou de tout autre contenu du présent manuel est strictement interdit. Funai fera appliquer avec détermination ses droits de propriété intellectuelle dans toute l'étendue des lois.

## ✓ Panneau de Commande

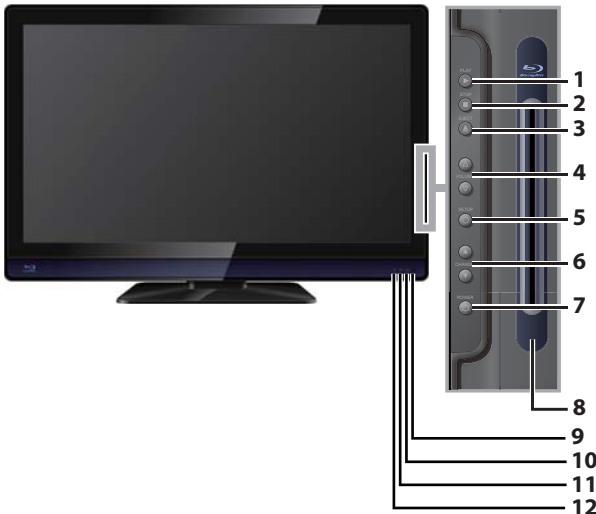

1. **PLAY ▶** (p. 37)  
Permet de commencer la lecture du disque.
2. **STOP ■** (p. 37)  
Permet d'arrêter la lecture du disque.
3. **EJECT ▲** (p. 37)  
Permet d'éjecter le disque.
4. **VOLUME Δ/▽** (p. 16)  
Appuyez pour régler le volume ou vous déplacer à droite (Δ) / gauche (▽) en utilisant les options du menu principal.
5. **SETUP ○** (p. 20)  
Appuyez pour afficher le menu principal.
6. **CHANNEL ▲/▼** (p. 16 / p. 17)  
Appuyez pour sélectionner les chaînes ou pour vous déplacer vers le haut (▲) / bas (▼) dans les options du menu principal.
7. **POWER ○** (p. 15)  
Appuyez pour allumer ou éteindre l'appareil.
8. **Fente de chargement du disque** (p. 37)  
Insérez le disque en veillant à ce que l'étiquette soit orientée vers vous.
9. **Fenêtre de capteur infrarouge**  
Capte les signaux de commande infrarouges émis par la télécommande.
10. **Indicateur POWER**  
S'allume en vert lorsque l'appareil est sous tension.
11. **Indicateur STAND BY**  
S'allume en rouge lorsque l'appareil est éteint.
12. **Indicateur de DISC**  
S'allume en orange lorsque le disque est inséré.

## ✓ Bornes

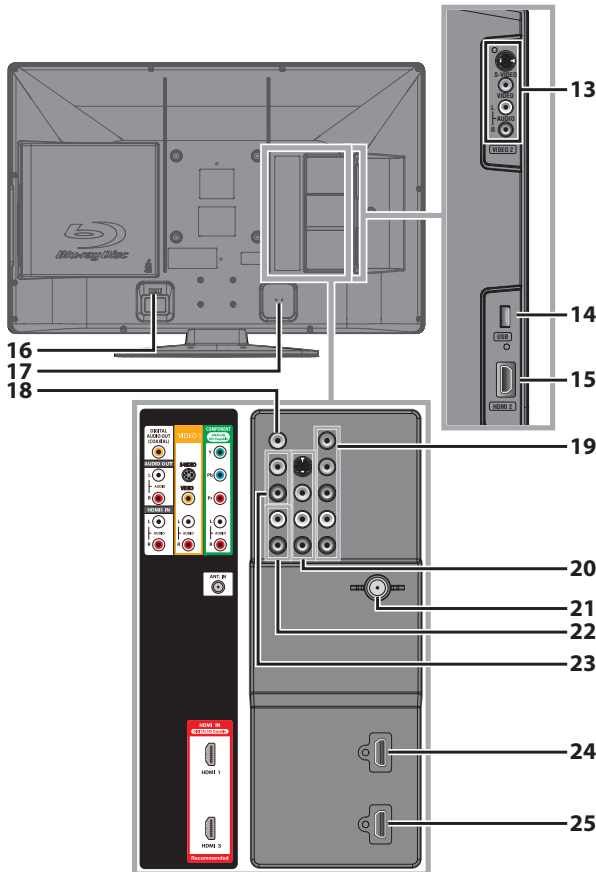

### [Panneau Latéral]

13. **Prises S-Vidéo / Vidéo / prise d'Entrée Audio pour VIDEO 2** (p. 12)  
Raccordement d'un périphérique externe à l'aide d'un câble S-Vidéo, d'un câble vidéo RCA ou d'un câble audio RCA.
14. **Port USB** (p. 14)  
Utilisez cette borne uniquement pour lire des fichiers MP3 / JPEG stockés sur la mémoire flash USB, ou lors d'une mise à jour logicielle.
15. **Prise d'Entrée HDMI 2** (p. 10 / p. 11)  
Raccordement d'un périphérique HDMI à l'aide d'un câble HDMI.

### [Panneau Arrière]

16. **Port du cordon d'alimentation** (p. 14)  
Raccordez le cordon d'alimentation fourni à une prise murale.
17. **Gestion des câbles** (p. 14)  
Vous pouvez regrouper les câbles en fixant ici le serre-câbles fourni.
18. **Prise de Sortie Audio numérique** (p. 13)  
Connexion par câble coaxial numérique pour un décodeur ou un récepteur audio.
19. **Prise d'Entrée Vidéo à composants et audio** (p. 10 / p. 12)  
Raccordement d'un périphérique externe à l'aide d'un câble vidéo composant RCA et d'un câble audio RCA.
20. **Prises S-Vidéo / vidéo / prise d'entrée audio pour VIDEO 1** (p. 12)  
Raccordement d'un périphérique externe à l'aide d'un câble S-Vidéo, d'un câble vidéo RCA ou d'un câble audio RCA.
21. **Prise d'Antenne** (p. 10)  
Connexion de câble coaxial RF pour antenne ou décodeur de diffusion par signal TV par câble.
22. **Prise d'Entrée Audio pour HDMI 1** (p. 11 / p. 13)  
Raccordement d'un périphérique DVI à l'aide d'un câble audio RCA.  
En connectant un PC doté d'un port DVI, utilisez un câble de conversion à mini-fiche RCA stéréo.  
(pour prise d'entrée HDMI 1 uniquement)
23. **Prise de Sortie Audio** (p. 13)  
Raccordement d'un périphérique externe à l'aide d'un câble audio RCA.
24. **Prise d'Entrée HDMI 1** (p. 10 / p. 11 / p. 13)  
Connexion HDMI pour appareil HDMI ou DVI.  
En connectant un PC doté d'un port DVI, vous pouvez utiliser cet appareil comme moniteur pour votre PC.
25. **Prise d'Entrée HDMI 3** (p. 10 / p. 11)  
Raccordement d'un périphérique HDMI à l'aide d'un câble HDMI.

### Remarque pour Port USB :

- L'utilisateur ne doit raccorder aucun autre périphérique au port USB (appareil photo numérique, clavier, souris, etc.) : ces derniers ne fonctionneront plus.
- Dans la plupart des cas, la mise à jour du logiciel est faite par un technicien agréé. Toutefois, dans certains cas, l'utilisateur peut être invité à effectuer la mise à jour du logiciel lui-même.

## ☑ Boutons de la Télécommande

### Main remote control



### Simple remote control

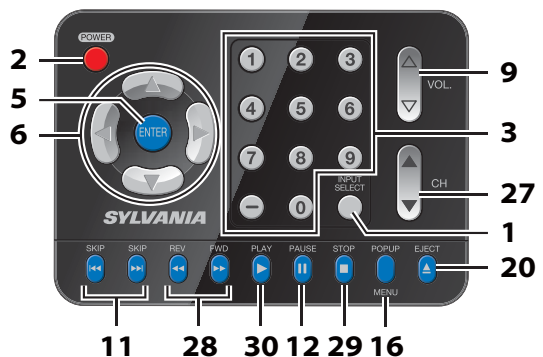

1. **INPUT SELECT** (p. 17)  
Permet d'accéder à des périphériques extérieurs connectés au téléviseur (un enregistreur BD/DVD, par exemple).
2. **POWER** (p. 15)  
Permet d'allumer et d'éteindre l'appareil.
3. **Touches numériques** (p. 16)
  - Appuyez pour sélectionner les chaînes.
  - Permet de sélectionner directement un chapitre, un titre (BD/DVD) ou une piste (CD).
  - (trait d'union)  
• Appuyez pour passer de la canal principale à la sous-canal.
4. **SETUP** (p. 20 / p. 47)  
Appuyez pour afficher le menu principal.
5. **ENTER** (p. 15)  
Appuyez pour valider la commande de configuration lorsque le menu principal s'affiche.
6. **◀ / ▶ / ▲ / ▼** (curseur) (p. 15)  
Appuyez pour vous déplacer vers la gauche, la droite, le haut ou le bas dans les options.
7. **BACK** (p. 18)  
Appuyez pour revenir au menu précédent.
8. **CH RETURN** (p. 16)  
Appuyez pour retourner au visionnement de la chaîne précédente.
9. **VOL. ▲ / ▼** (p. 16)  
Appuyez pour régler le volume.
10. **MUTE** (p. 16)  
Appuyez pour activer ou désactiver le son.
11. **SKIP ◀◀ / ▶▶** (p. 42)  
Permet d'ignorer le chapitre, le titre (DVD) ou la piste (CD) précédente ou suivante.
12. **PAUSE II** (p. 17 / p. 38)  
**Mode TV**  
• Appuyez pour fait une pause d'image sur l'écran.  
**Mode BLU-RAY**  
• Permet de mettre la lecture du disque en pause.
13. **boutons RED / GREEN / BLUE / YELLOW** (p. 39)
  - Permet de sélectionner des éléments dans certains menus du BD. (BD)
  - Permet de changer de page dans la liste des Fichiers, ou en mode de lecture Aléatoire ou Programmée. (CD)
14. **TOP MENU** (p. 37)  
Permet d'accéder au menu principal d'un disque. (BD/DVD)
15. **MODE** (p. 39)
  - Permet d'afficher le réglage pour la lecture rapide et le réglage de l'image (BD/DVD).
  - Permet d'afficher le réglage pour le surround virtuel (BD/DVD).

### Utilisation d'une télécommande universelle pour commander cet appareil.

- Assurez-vous que le code composant de votre télécommande universelle correspond bien à celui de notre marque. Consultez le manuel accompagnant votre télécommande pour toute information complémentaire.
- Nous ne garantissons pas une interopérabilité à 100 % avec toutes les télécommandes universelles.

### Remarque :

- Ce manuel contient uniquement la description des principaux boutons de la télécommande pour chaque fonction. La télécommande simple est omise.

- Permet d'afficher le réglage pour la réduction du bruit (DVD).
  - En mode arrêt et lorsqu'un disque BD est inséré, appuyez pour afficher un menu pour régler le mode audio du BD (BD).
  - En mode arrêt et alors qu'un CD audio est inséré, appuyez pour afficher un menu pour lecture de programme et lecture aléatoire (CD).
- 16. POP MENU** (p. 37)  
Appuyez pour afficher le menu contextuel / disque (BD/DVD).
- 17. SEARCH MODE** (p. 41)  
Appuyez pour afficher le menu de recherche.
- 18. CLEAR** (p. 39)
- Permet d'effacer les numéros mal saisis.
  - Permet d'annuler le point A d'une A-B Répété.
  - Permet d'effacer un numéro de piste en cas d'erreur lors de la création d'un programme (CD).
- 19. ANGLE** (p. 46)
- Appuyez pour accéder à divers angles de caméra sur le disque. (BD/DVD).
- 20. ▲ EJECT** (p. 37)  
Permet d'éjecter le disque.
- 21. PICTURE PRESET** (p. 23)  
Permet de sélectionner le mode d'image désiré.
- 22. AUDIO PRESET** (p. 24)  
Permet de sélectionner le mode sonore désiré.
- 23. SLEEP** (p. 16)  
Appuyez pour activer la minuterie de sommeil.
- 24. AUDIO** (p. 17 / p. 45)
- Mode numérique (DTV)**
  - Appuyez pour sélectionner la langue audio.
  - Mode analogique (TV)**
  - Appuyez pour sélectionner le mode audio.
  - Mode BLU-RAY**
  - Permet de sélectionner la langue audio (BD/DVD) ou le mode sonore (CD).

- 25. SCREEN MODE**  (p. 19)  
Appuyez pour sélectionner les rapports de format disponibles pour l'écran du téléviseur.
- 26. INFO** (p. 18 / p. 43)
- Mode numérique (DTV)**
  - Appuyez pour afficher les informations de chaîne, le type de signal et le réglage de télévision.
  - Mode analogique (TV)**
  - Appuyez pour afficher le numéro de chaîne, le type de signal et le réglage de télévision.
  - Mode d'entrée externe**
  - Appuyez pour afficher le mode d'entrée externe, le type de signal et le réglage de télévision.
  - Mode BLU-RAY**
  - Permet d'afficher l'état actuel.
- 27. CH ▲/▼** (p. 16 / p. 17)  
Appuyez pour sélectionner les chaînes et le mode d'entrée externe.
- 28. REV ◀◀ / FWD ▶▶** (p. 38)  
Permet une avance lente en mode pause (BD/DVD) et permet de parcourir un disque en avant ou en arrière.
- 29. STOP ■** (p. 37)  
Permet d'arrêter la lecture d'un disque.
- 30. PLAY ▶** (p. 38)  
Permet de commencer la lecture du disque.
- 31. REPEAT** (p. 39)  
Appuyez pour passer d'un mode de répétition à un autre.
- 32. SUBTITLE** (p. 44)  
Appuyez pour afficher le menu de sous-titre (BD/DVD).
- 33. A-B** (p. 39)  
Appuyez pour lire une section déterminée entre le point A et le point B de façon répétée.
- 34. PIP** (p. 46)  
Appuyez pour activer ou désactiver la fonction d'incrustation d'image (uniquement applicable au BD-vidéo qui prend en charge la fonction PIP).

## ✓ Insérer les Piles

Insérez les piles en faisant correspondre leurs pôles avec ceux indiqués dans le logement à piles de la télécommande.

### télécommande principale

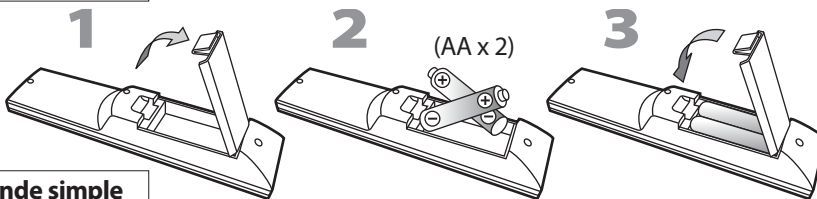

### télécommande simple

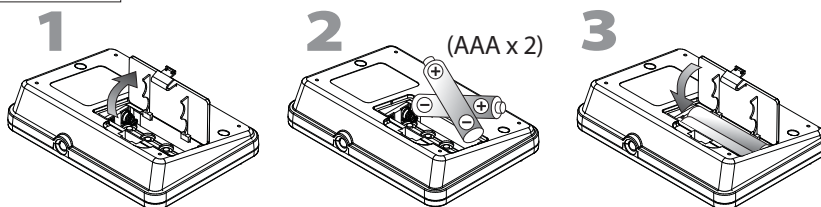

### Précautions Concernant les Piles :

- Vous devez insérer les piles en plaçant les pôles dans le bon sens, tel qu'indiqué dans le logement à piles. L'inversion des pôles des piles peut causer des dommages à l'appareil.
- N'utilisez pas simultanément des piles de types différents (ex., alcalines et carbone/zinc ou piles rechargeables de type Ni-Cd, Ni-Mh, etc.) ou des piles usagées avec des piles neuves.
- Si vous prévoyez de laisser l'appareil inutilisé pour une période prolongée, retirez les piles pour éviter les risques de dommages ou de blessure causés par une fuite d'électrolyte.
- N'essayez pas de recharger les piles ; elles risqueraient de surchauffer et d'éclater.

## Les câbles pour cette connexion ne sont pas fournis :

Procurez-vous les câbles nécessaires chez votre détaillant local.

Le câble High Speed HDMI (connu également comme câble HDMI catégorie 2) est recommandé pour une meilleure compatibilité.

### Avant toute connexion...

**Avant de brancher le cordon d'alimentation, assurez-vous que l'antenne ou l'autre appareil est bien connecté.**

## ✓ Connexion de l'Antenne

Connectez le câble coaxial RF de la sortie murale à la prise d'entrée d'antenne de l'appareil.

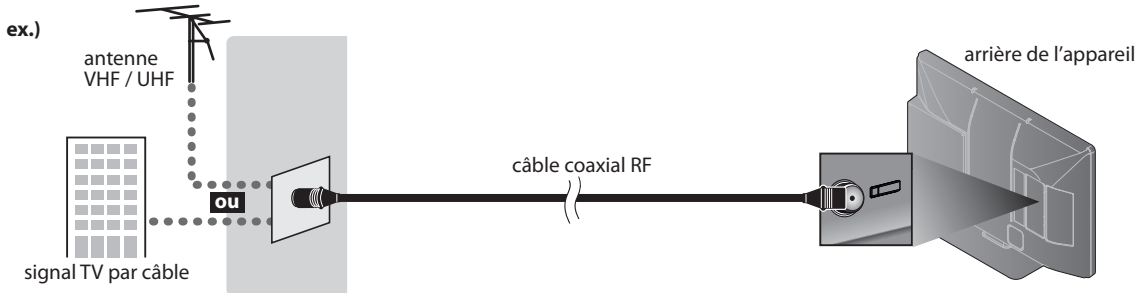

- \* Une fois les connexions terminées, allumez l'appareil et exécutez l'installation initiale. Le balayage des chaînes est nécessaire pour que l'appareil mémorise toutes les chaînes disponibles dans votre région. (Reportez-vous à "Installation Initiale", page 15.)

### Remarque :

- Visitez le site [www.antennaweb.org](http://www.antennaweb.org) pour toute question concernant l'antenne de télévision numérique (DTV).
- Suivant le type d'antenne, vous aurez peut-être besoin de types différents de combineurs (mélangeurs) ou séparateurs (diviseurs). Contactez votre magasin local de produits électroniques pour vous procurer ces articles.
- Par mesure de sécurité et pour éviter d'endommager l'appareil, déconnectez le câble coaxial RF de la prise d'entrée d'antenne avant de déplacer l'appareil.
- Si vous utilisez une antenne pour capter la télévision analogique, cette antenne devrait également fonctionner pour capter la télévision numérique (DTV). Les antennes installées à l'extérieur ou au grenier sont plus efficaces que les antennes posées sur le téléviseur.
- Pour permuter facilement la source entre l'antenne et le câble, installez un sélecteur d'antenne.
- Pour connecter le téléviseur directement au réseau de câblodiffusion (CATV), contactez le câblodistributeur.

## ✓ Connexion à un Décodeur de Diffusion par Câble / Satellite

Utilisez un câble HDMI ou vidéo à composants RCA pour relier la prise d'entrée HDMI ou Vidéo à composants de l'appareil à la prise de sortie correspondante sur le décodeur de diffusion par câble / satellite.

Si vous branchez un périphérique sur la prise d'Entrée Vidéo composant de l'appareil, branchez des câbles audio RCA sur les prises Audio L/R situées sous le connecteur Vidéo composant.

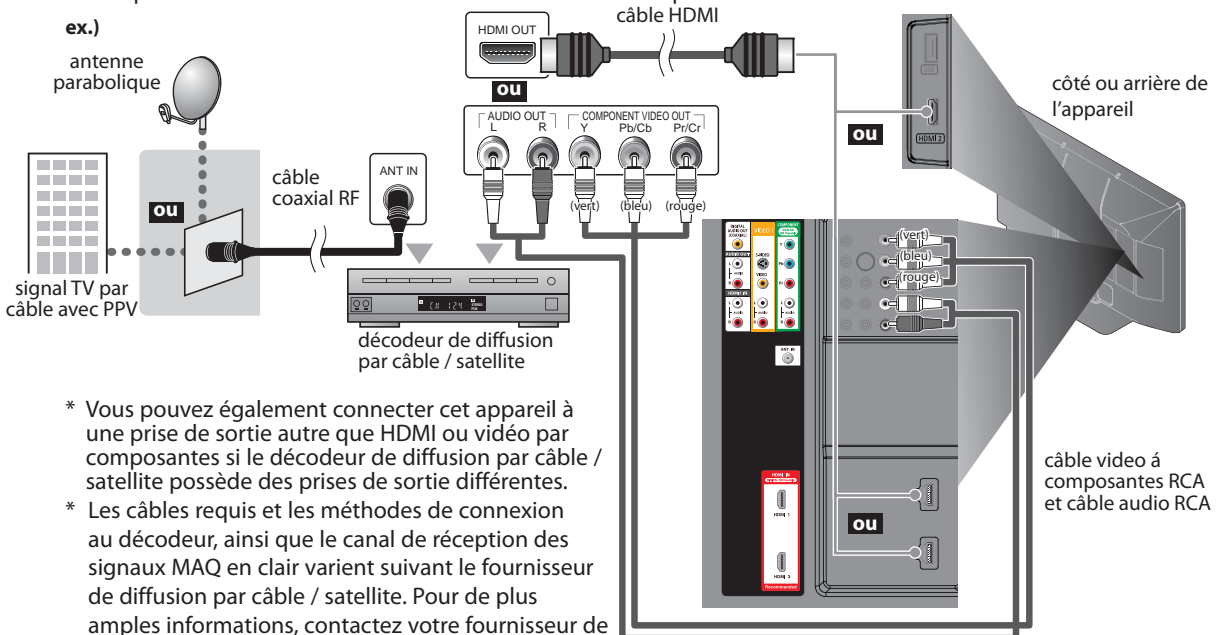

- \* Vous pouvez également connecter cet appareil à une prise de sortie autre que HDMI ou vidéo par composants si le décodeur de diffusion par câble / satellite possède des prises de sortie différentes.
- \* Les câbles requis et les méthodes de connexion au décodeur, ainsi que le canal de réception des signaux MAQ en clair varient suivant le fournisseur de diffusion par câble / satellite. Pour de plus amples informations, contactez votre fournisseur de service de télévision par câble ou par satellite.

**Les câbles pour cette connexion ne sont pas fournis :**

Procurez-vous les câbles nécessaires chez votre détaillant local.  
Le câble High Speed HDMI (connu également comme câble HDMI catégorie 2) est recommandé pour une meilleure compatibilité.

**✓ Connexion d'un Appareil Externe**

**[Connexion HDMI]**

La connexion HDMI permet d'obtenir une image de meilleure qualité.  
La connexion HDMI (interface multimédia haute-définition) permet le transfert de signaux vidéo haute-définition et de signaux numériques audio multicanal à l'aide d'un seul câble.

ex.)

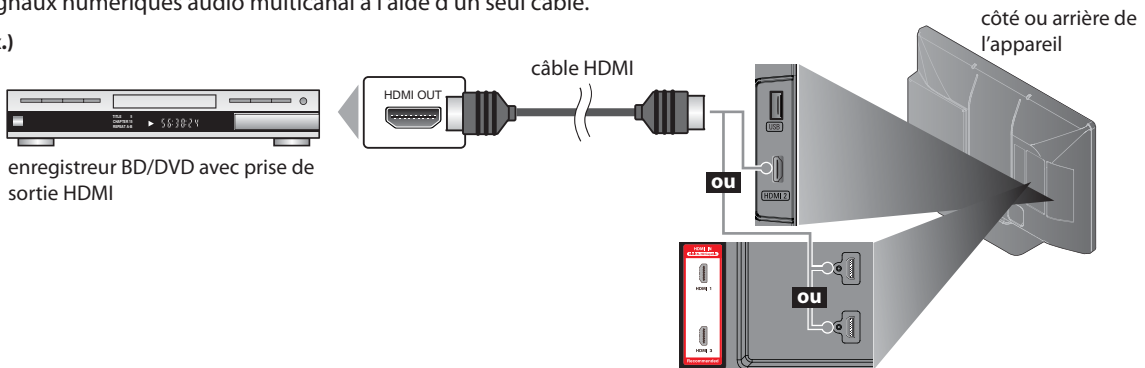

**Remarque :**

- Ce appareil prend en charge les signaux vidéo 480i / 480p / 720p / 1080i / 1080p, et les signaux audio 32kHz / 44,1kHz / 48kHz.
- Ce appareil ne prend en charge que le signal audio à 2 chaînes (LPCM).
- Vous devez sélectionner "PCM" pour l'audio numérique de l'appareil connecté ou vérifier le réglage audio HDMI.
- Le signal audio risque de ne pas être restitué si vous sélectionnez "Bitstream", etc.
- Ce appareil ne prend en charge que les signaux conformes EIA861.

**[Connexion HDMI-DVI]**

Utilisez un câble de conversion HDMI-DVI pour raccorder l'appareil aux appareils vidéo externes équipés d'une prise de sortie DVI.

ex.)

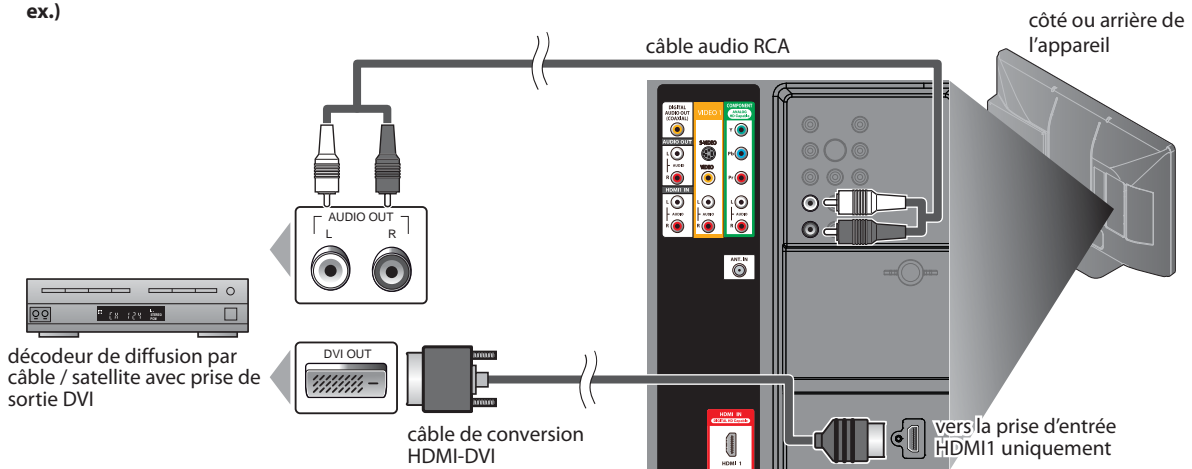

**Remarque :**

- Ce appareil prend en charge les signaux vidéo 480i / 480p / 720p / 1080i / 1080p.
- La connexion HDMI-DVI nécessite également des branchements audio RCA séparés.
- Les signaux audio sont convertis d'analogique en numérique pour cette connexion.
- Le DVI n'affiche pas d'image 480i non conforme à la norme EIA/CEA-861/861B.



## Les câbles pour cette connexion ne sont pas fournis :

Procurez-vous les câbles nécessaires chez votre détaillant local.

### [Connexion Vidéo à Composantes]

La connexion vidéo à composantes RCA offre une meilleure qualité d'image pour les appareils vidéo raccordés à l'appareil.

Si vous branchez un périphérique sur la prise d'Entrée Vidéo composant de l'appareil, branchez des câbles audio RCA sur les prises Audio L/R situées sous le connecteur Vidéo Composant.

ex.)

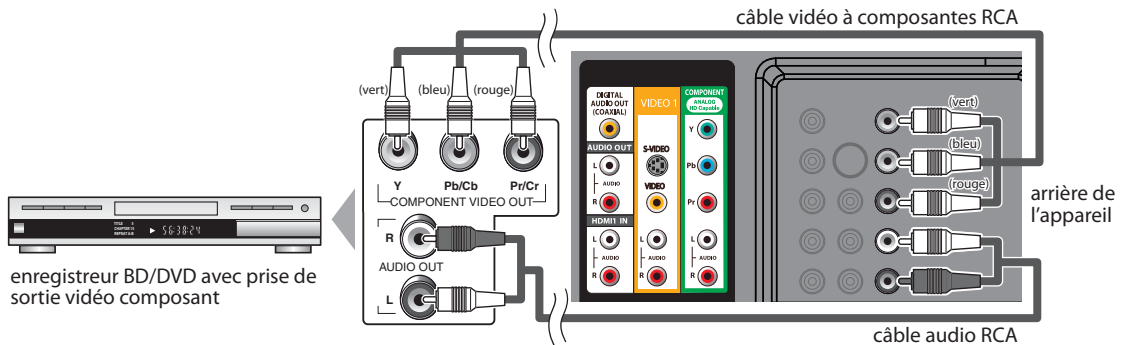

### Remarque :

- Cet appareil prend en charge les signaux vidéo 480i / 480p / 720p / 1080i.

### [Connexion S-Vidéo ou Vidéo]

Pour les périphériques vidéo reliés à l'appareil, la connexion S-Vidéo offre une qualité d'image supérieure tandis que la connexion vidéo RCA propose une qualité d'image standard.

Si vous branchez un périphérique sur la prise d'entrée S-Vidéo ou Vidéo de l'appareil, branchez des câbles audio RCA sur les prises Audio L/R situées sous le connecteur Vidéo.

Si la prise audio de l'appareil vidéo est monaurale, connectez le câble audio RCA à la prise d'entrée audio L (gauche).

ex.)

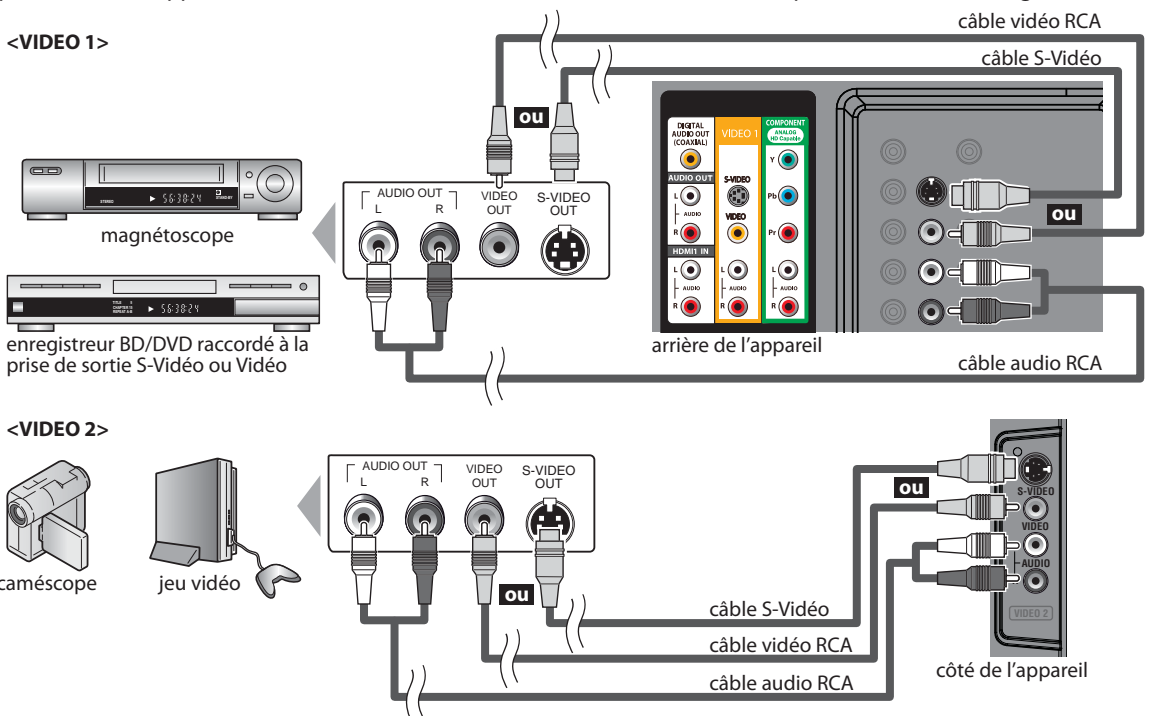

### Remarque :

- Si vous connectez à la fois la prise d'Entrée S-Vidéo et la prise d'Entrée Vidéo, la connexion S-Vidéo aura la priorité.

**Les câbles pour cette connexion ne sont pas fournis :**

Procurez-vous les câbles nécessaires chez votre détaillant local.

**[Connexion de Sortie Audio]**

**\* Numérique** (pour le contenu diffusé en numérique uniquement)

Si vous connectez l'appareil à un appareil audio numérique externe, vous pourrez profiter d'un rendu audio multicanal similaire au son diffusé en mode numérique 5.1 canaux. Utilisez un câble coaxial audio numérique pour raccorder l'appareil aux appareils audio numériques externes. Pendant la lecture d'un BD ou d'un DVD, vous pouvez profiter d'un son Dolby Digital ou DTS surround.

**\* Analogique** (diffusion analogique et numérique)

En connectant cet appareil à un appareil audio analogique externe, vous pourrez profiter d'un son stéréo (2 canaux). Utilisez un câble audio RCA pour connecter l'appareil à des appareils audio analogiques externes.

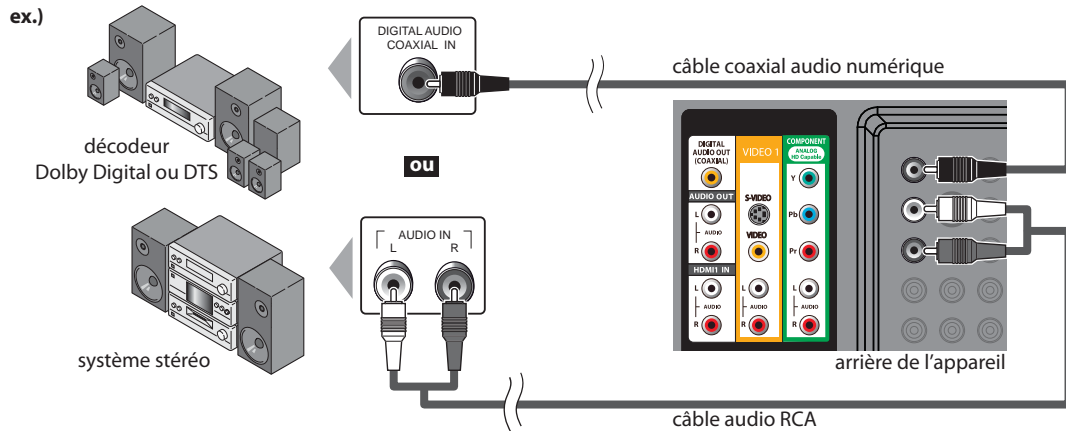

**[Connexion PC]**

Cet appareil peut être connecté à un PC doté d'un port DVI. Utilisez un câble de conversion HDMI-DVI pour établir cette connexion. Vous aurez également besoin d'un câble de conversion à mini-fiche RCA stéréo. Si vous connectez l'appareil à votre PC, vous pouvez l'utiliser comme moniteur.

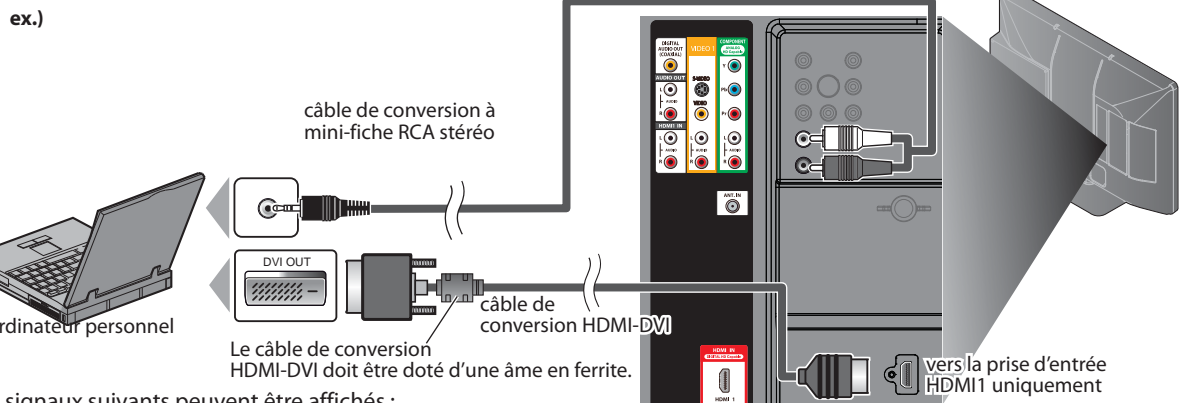

Le câble de conversion HDMI-DVI doit être doté d'une âme en ferrite.

Les signaux suivants peuvent être affichés :

Format	Résolution	Fréquence du balayage vertical
VGA	640 x 480	60Hz
SVGA	800 x 600	60Hz
XGA	1 024 x 768	60Hz

Format	Résolution	Fréquence du balayage vertical
WXGA	1 280 x 768	60Hz
	1 360 x 768	60Hz
FHD	1 920 x 1 080	60Hz

Les autres formats ou les signaux non-standard ne sont pas affichés correctement.

**Remarque :**

- Veuillez acheter un câble de conversion HDMI-DVI avec un noyau en ferrite.
- Les opérations suivantes peuvent réduire le bruit.
  - Placez un tore magnétique sur le cordon d'alimentation de votre PC.
  - Débranchez le cordon d'alimentation de votre PC et utilisez la batterie intégrée.

## Les accessoires fournis utilisés pour réaliser ces branchements sont les suivants :

- serre-câbles x 1
- cordon d'alimentation secteur x 1

### [USB Flash Memory]

Cet appareil permet de lire facilement les images JPEG et les fichiers MP3.

Insérez la clé USB contenant les fichiers dans le port USB, comme indiqué ci-après. Pour plus d'informations, reportez-vous à la section "Lecture de Fichiers JPEG/MP3" en page 34.

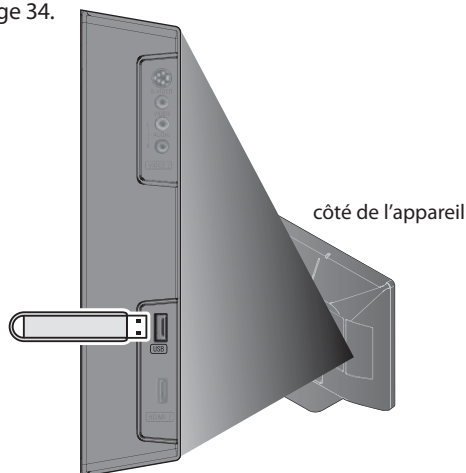

#### Remarque :

- Cet appareil est fourni sans clé USB.
- Veuillez ne pas utiliser de rallonge USB entre la clé USB et l'appareil. Insérez toujours directement la clé USB dans cet appareil, sans intermédiaire.
- Nous ne garantissons pas la compatibilité de tous les modèles de clés USB avec cet appareil.
- Assurez-vous de conserver une copie de sauvegarde des fichiers originaux sur votre périphérique avant de les lire sur cet appareil. Nous n'assumons aucune responsabilité concernant les dommages ou les pertes de vos données stockées.
- Lorsque vous souhaitez retirer une clé USB de l'appareil, éteignez d'abord le bloc téléviseur pour éviter d'endommager l'appareil ainsi que les données présentes sur la clé.
- Si vous laissez une clé USB insérée dans le port USB après avoir mis l'appareil hors tension, le menu principal "USB" apparaîtra automatiquement à l'écran à la prochaine mise sous tension de l'appareil.

### ✓ Gestion des Câbles

Fixez d'abord le serre-câbles fourni dans les trous situés en partie inférieure de l'arrière de cet appareil, comme illustré ci-après. Passez ensuite les câbles dans ce serre-câbles pour éviter qu'ils ne s'emmêlent.

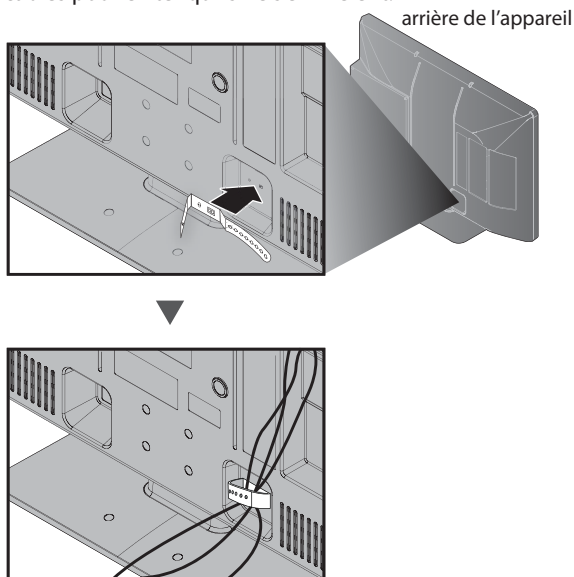

### ✓ Branchez le Cordon d'Alimentation Secteur

Ne branchez le cordon d'alimentation sur une prise murale qu'après avoir effectué tous les branchements nécessaires.

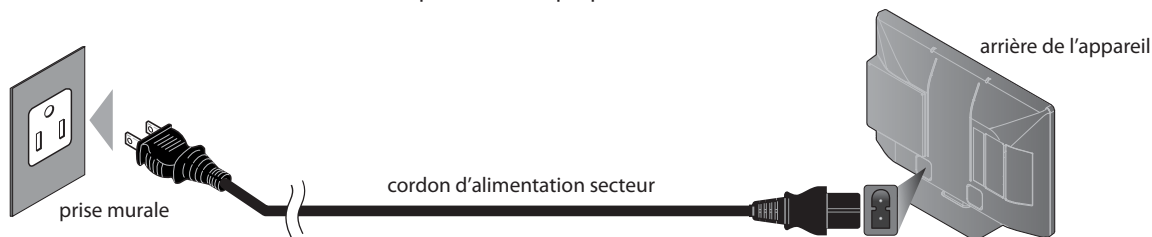

#### Mise en garde :

- Ne branchez pas le cordon d'alimentation secteur sur une prise murale alimentée par une tension supérieure à celle préconisée pour cet appareil (120 V c.a.). En ne respectant pas cette mise en garde, vous risquez de provoquer un incendie ou de vous électrocuter.

#### Remarque :

- À chaque fois que vous branchez le cordon d'alimentation, aucune opération ne peut être réalisée pendant quelques secondes. Il ne s'agit pas d'un dysfonctionnement.

Ces opérations sont accessibles par la télécommande. Certaines peuvent aussi être accessibles par les commandes de l'appareil principal lui-même.

## Fonctions TV

### ✓ Installation Initiale

Cette section vous guide à travers les étapes de la configuration initiale de l'appareil, qui comprennent la sélection de la langue pour le menu sur écran, et la autoscan, c'est-à-dire du balayage automatique et de la mémorisation des chaînes captées.

#### Avant de commencer :

Assurez-vous que l'appareil est relié à une antenne ou au câble.

- 1 Une fois les connexions nécessaires effectuées, appuyez sur [POWER] pour allumer l'appareil.



- Cette opération peut prendre un certain temps.

- 2 Utilisez [Curseur ▲/▼] pour sélectionner la langue du menu sur écran parmi les choix qui s'affichent du côté droit de l'écran du téléviseur. (English / Español / Français)



- Le menu "Configuration Initiale", à l'étape 3, s'affichera dans la langue sélectionnée après la pression sur [ENTER].

- 3 Utilisez [Curseur ▲/▼] pour sélectionner "Antenne" pour les chaînes de télévision ou "Câble" pour les chaînes de câblodiffusion, puis appuyez sur [ENTER].

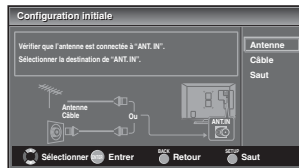

- La "Autoscan" commence.

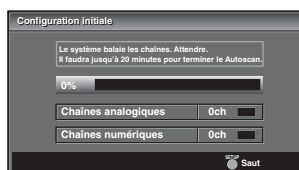

- 4 Sélectionnez le paramètre région de votre choix à l'aide du [Curseur ◀/▶], puis appuyez sur [ENTER].

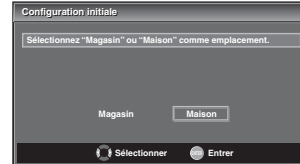

- Si vous sélectionnez "Magasin", l'appareil est configuré avec des paramètres d'affichage prédéfinis et sa consommation peut parfois dépasser les valeurs limites prévues par la norme ENERGY STAR®.
- Si vous sélectionnez "Maison", le rendement énergétique de l'appareil est optimisé pour une utilisation à domicile et vous pouvez régler la qualité de l'image et du son en fonction de vos préférences.
- Une fois les réglages initiaux effectués, la chaîne mémorisée dotée du plus petit numéro ainsi qu'un message vous demandant de confirmer le réglage du lieu d'utilisation s'affichent sur l'écran du téléviseur.

#### Remarque :

- Pour connecter le téléviseur directement au réseau de câblodiffusion (CATV), contactez le câblodistributeur.
- Si vous appuyez sur [POWER] ou [SETUP] pendant la autoscan, le paramètre sera annulé.
- La fonction de la autoscan ne peut être exécutée qu'une seule fois, pour "Antenne" ou "Câble". Lorsque vous changez le branchement (Antenne / Câble), effectuez de nouveau la autoscan. (Reportez-vous à la page 20.)
- Si aucun signal n'est reçu par la borne d'antenne et qu'aucune commande n'est exécutée pendant plusieurs secondes après la mise sous tension de l'appareil, "Conseils Utiles" apparaît. Suivez les instructions qui apparaissent sur l'écran du téléviseur.

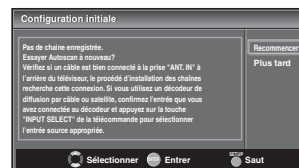

- Vous devez sélectionner "Maison" à l'étape 4. Dans le cas contraire, les modifications que vous aurez apportées aux réglages ne seront pas mémorisées lorsque vous éteindrez l'appareil.

#### Une fois la configuration initiale effectuée...

- Si vous souhaitez effectuer une nouvelle recherche automatique des chaînes, consultez la section "Autoscan" en page 20.
- Vous pouvez ajouter les chaînes désirées non mémorisées par le "Autoscan". Reportez-vous à "Enregistrer Manuel", page 21.
- Si vous souhaitez modifier la langue, consultez la section "Sélection de la Langue" en page 22.
- Si vous souhaitez modifier l'Emplacement géographique, consultez la section "Région" en page 33.

## ✓ Sélection de Chaîne

Sélectionnez les chaînes en utilisant sur [CH ▲ / ▼] ou sur [les touches numériques].

- Pour sélectionner les chaînes mémorisées, utilisez [CH ▲ / ▼] ou [les touches numériques].
- Pour sélectionner les chaînes non mémorisées, utilisez [les touches numériques].

### Pour utiliser [les touches numériques]

TV

- Pour sélectionner la chaîne analogique 11



DTV

- Lorsque vous sélectionnez le canal numérique 11-1 N'oubliez pas d'appuyer sur [-] avant d'appuyer sur le numéro du sous-canal.



- Appuyez sur [CH RETURN] pour revenir à la chaîne que vous regardiez.

### À propos de la télédiffusion numérique :

Avec sa diffusion à haute définition, la diffusion numérique surpasse de loin la diffusion analogique, à la fois en termes de qualité d'image et de qualité sonore. Les programmes de télévision numérique ne sont pas tous diffusés en haute définition (HD). Pour savoir si le programme visionné est en HD, consultez un guide des programmes, contactez le fournisseur câble / satellite du programme ou les stations locales de télévision.

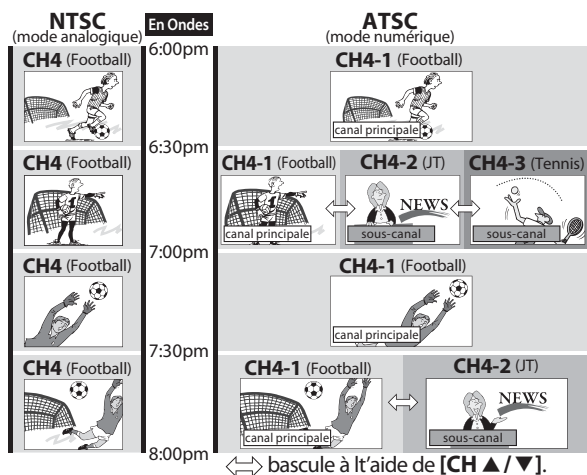

### Qu'est-ce qu'un sous-canal ?

Grâce à une technologie de compression élevée, la diffusion numérique offre un service qui permet d'envoyer des signaux multiples simultanément. Il s'ensuit que vous pouvez sélectionner plus d'une émission par chaîne principale, puisque la technologie de diffusion numérique permet au téléviseur de faire la distinction entre plusieurs chaînes diffusées par un seul réseau.

#### Remarque :

- "Pas de Signal" apparaît sur l'écran du téléviseur une fois la diffusion de la sous-canal terminée.
- Le message "Prog. audio seulement" apparaît sur l'écran du téléviseur lorsque vous recevez uniquement un signal audio.

## ✓ Réglage du Volume

Cette section explique comment régler le volume. La fonction de coupure, qui permet d'activer et de désactiver le son, y est aussi expliquée.

Utilisez [VOL. ▲ / ▼] pour régler le volume audio.



La barre de volume s'affiche au bas de l'écran du téléviseur pendant le réglage du volume.

- La barre de volume disparaît automatiquement après quelques secondes.

Appuyez sur [MUTE] pour activer ou désactiver le son.



"Sourdine" s'affiche sur l'écran du téléviseur pendant quelques secondes.

Appuyez de nouveau sur [MUTE] ou utilisez [VOL. ▲ / ▼] pour rétablir le niveau de volume initial.

## ✓ Minuterie de Sommeil

La minuterie de sommeil peut être réglée pour éteindre automatiquement l'appareil après l'écoulement d'une période de temps donnée.

- 1 Appuyez sur [SLEEP] pour régler la minuterie de sommeil.



L'affichage de la minuterie de sommeil apparaît sur l'écran de l'appareil.

- 2 Appuyez plusieurs fois sur [SLEEP] pour modifier le temps qui doit s'écouler avant que le téléviseur ne s'éteigne.



Vous pouvez régler votre appareil pour qu'il s'éteigne après une durée donnée (de 30 à 120 minutes).

- Chaque pression sur [SLEEP] fait augmenter le temps de 30 minutes.
- Une fois la minuterie de sommeil réglée, il est possible de l'afficher pour vérification en appuyant sur [SLEEP].

### Pour annuler la minuterie de sommeil

Appuyez plusieurs fois sur [SLEEP] jusqu'à ce que "Sommeil Hf" s'affiche sur l'écran du téléviseur.

#### Remarque :

- L'affichage du paramètre de minuterie de sommeil disparaît automatiquement après quelques secondes.
- Si vous débranchez l'appareil de la prise de courant ou si une panne de courant survient, le paramètre de la minuterie de sommeil sera annulé.

## ✓ Arrêt sur Image

Vous pouvez figer l'image qui s'affiche à l'écran du téléviseur.

Appuyez sur **[PAUSE II]** pour figer l'image qui s'affiche à l'écran du téléviseur.



- La sortie audio n'est pas mise en pause.
- Si aucun signal n'est détecté ou aucun signal protégé n'est reçu pendant le mode arrêt sur image, l'image reste en pause et la sortie audio est mise en sourdine.
- La fonction d'arrêt sur image sera désactivée au bout de 5 minutes.

Pour annuler le mode arrêt sur image, appuyez sur n'importe quel bouton sauf **[POWER]**.

## ✓ Parcours des Modes d'Entrée

Vous pouvez facilement commuter la télécommande sur DTV(ATSC) et TV(NTSC) ou accéder à un appareil externe connecté à l'appareil.

Appuyez plusieurs fois sur **[INPUT SELECT]** ou **[CH ▲]** pour parcourir les modes d'entrée.

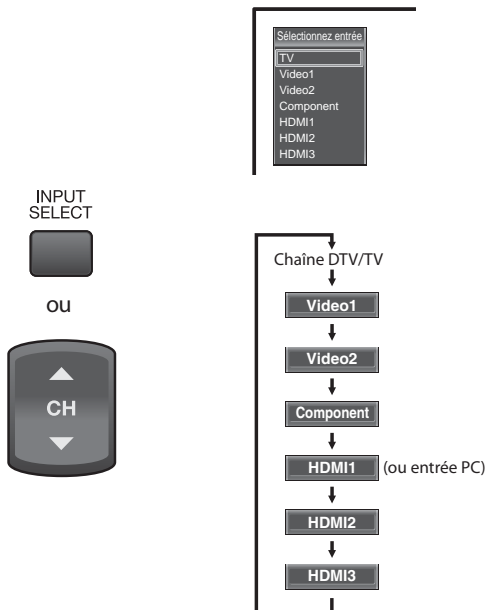

- Appuyer sur **[CH ▼]** inverse le sens du cycle des modes d'entrée.

## ✓ Changement du Mode Audio

Cette section explique comment permuter l'audio en mode analogique et comment changer la langue audio en mode numérique.

TV

Appuyez sur **[AUDIO]** pour afficher le mode audio actuellement sélectionnée. Pendant la réception d'une diffusion des MTS, appuyez plusieurs fois pour parcourir les canaux audio disponibles.

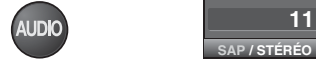

Quand tous les modes sont disponibles



Quand les modes audio stéréo et monaural sont disponibles



Quand les modes audio SAP et monaural sont disponibles



Quand seul le mode audio monaural est disponible



(commutation impossible)

- STÉRÉO** : Émet l'audio stéréo
- SAP** : Émet le deuxième programme audio
- MONO** : Émet l'audio mono

DTV

- 1 Appuyez sur **[AUDIO]** pour afficher la langue actuellement sélectionnée et le nombre de langues disponibles.



- 2 Appuyez plusieurs fois sur **[AUDIO]** pour parcourir les langues audio disponibles.



- Les langues disponibles varient d'une diffusion à l'autre. "Autre" s'affiche lorsque la langue audio n'est pas disponible ou lorsque les langues disponibles sont autres que l'anglais, l'espagnol ou le français.

### Remarque :

- **[AUDIO]** ne commande pas les appareils audio externes.
- L'affichage des informations disparaît automatiquement après quelques secondes.



## ✓ Informations sur Écran

Vous pouvez afficher sur l'écran du téléviseur la chaîne actuellement sélectionnée ou d'autres informations, telles que le mode audio.

TV

En mode analogique, le numéro de canal actuel et le mode audio s'affichent.

Appuyez sur **[INFO]**.

INFO

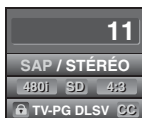

- Le numéro de chaîne actuellement sélectionnée, le mode audio, le type de résolution du signal vidéo, le rapport de format du téléviseur, le type de sous-titres et la cote de télévision s'affichent dans le coin supérieur droit de l'écran.
- Pour effacer l'affichage, appuyez de nouveau sur **[INFO]**. Vous pouvez aussi appuyer sur **[BACK]**.

DTV

En mode numérique, les informations d'émission détaillées pour le canal actuel telles que titre du programme ou guide des programmes sont affichées.

Appuyez sur **[INFO]** pour afficher les informations du programme actuel sélectionné.

INFO



### Informations de diffusion

Les informations suivantes s'affichent.

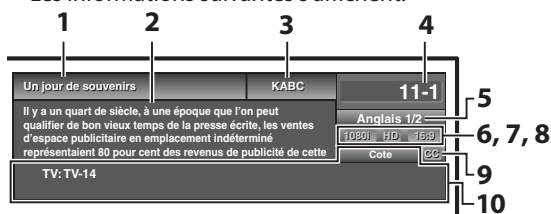

- 1 titre d'émission
- 2 guide des émissions  
(Le guide des émissions s'affiche en plus des informations de diffusion. Affichage de 4 lignes maximum.)
- 3 station émettrice
- 4 numéro de chaîne
- 5 langue audio  
(Reportez-vous à "Changement du Mode Audio", page 17.)
- 6 nombre réel de lignes de balayage et mode de balayage
- 7 format de TV numérique
- 8 format d'image du programme
- 9 CC (non disponible si le paramètre Sous-titres codés est réglé sur "Hf")
- 10 catégorie de contenu bloquée

### Remarque :

- Lorsque le guide des émissions comporte plus de 4 lignes, utilisez **[Curseur ▲/▼]** pour faire défiler le texte.
- "Aucune description fournie." s'affiche lorsque le guide des émissions n'est pas disponible.
- Lorsque le guide des programmes est affiché, la fonction de sous-titres est interrompue.
- En mode d'entrée externe, l'écran suivant s'affiche ; ex.) Lorsqu'un appareil externe est connecté à la prise d'Entrée Vidéo.



- L'affichage des informations disparaît automatiquement au bout d'1 minute.

## ✓ Mode d’Affichage sur Écran de Télévision

4 types de mode d’affichage peuvent être sélectionnés lorsque le diffuseur émet un signal vidéo 4:3 ou 16:9. De même, 3 types de mode d’affichage peuvent être sélectionnés lorsque le signal d’entrée provient d’un PC.

Appuyez plusieurs fois sur [SCREEN MODE] pour changer le rapport de format du téléviseur.

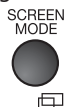

### Pour un signal vidéo 4:3

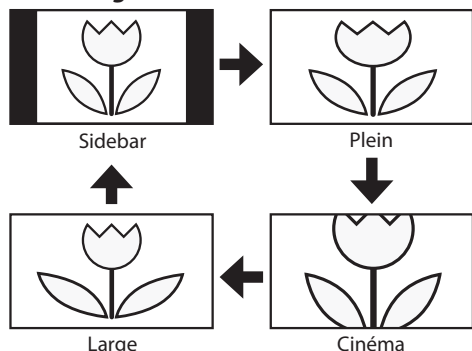

#### Sidebar

Affiche une image 4:3 à sa taille originale. Des bandes latérales apparaissent des deux côtés de l’écran.

#### Plein

Affiche une image 4:3 au format 16:9 ; l’image est étirée horizontalement pour remplir l’écran.

#### Cinéma

Affiche une image 4:3 au format 16:9 ; l’image est étirée horizontalement et verticalement pour remplir l’écran. Le haut et le bas de l’image sont coupés.

#### Large

Affiche l’image avec le centre de celle-ci à la taille originale et les côtés étirés horizontalement pour remplir l’écran.

### Pour un signal vidéo 16:9

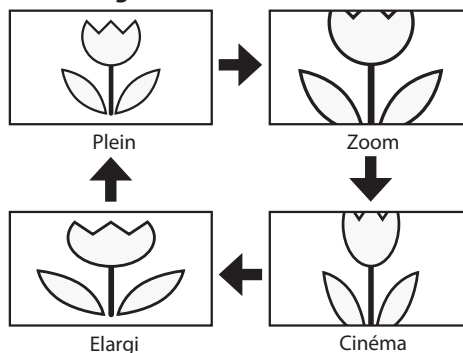

#### Plein

Affiche une image 16:9 à sa taille originale.

#### Zoom

Affiche une image 16:9 à sa taille maximum sans modifier ses proportions horizontales et verticales.

#### Cinéma

Affiche une image étirée verticalement.

#### Elargi

Affiche une image étirée horizontalement.

### Pour un signal d’entrée PC via le mode d’Entrée HDMI1

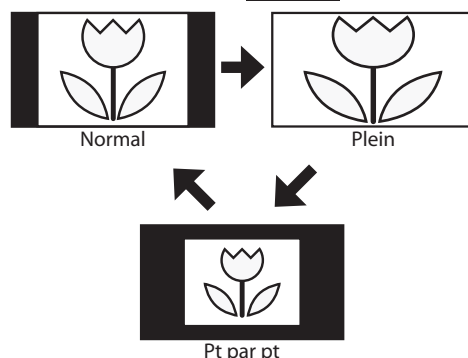

#### Normal

Affiche une image étirée de façon proportionnelle. Des bandes latérales apparaissent des deux côtés de l’écran.

#### Plein

Affiche une image étirée de façon non proportionnelle pour remplir l’écran.

#### Pt par pt

Affiche une image à sa taille originale.

## ✓ Menu Principal

Cette section présente un aperçu du menu principal qui s'affiche lors de la pression sur [SETUP]. Pour de plus amples informations, reportez-vous à la page de référence des options respectives.

Le menu principal comprend les options de configuration des fonctions ci-dessous.

Appuyez sur [SETUP].

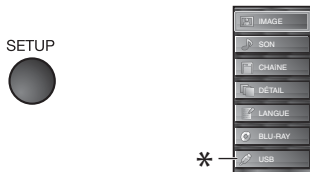

### IMAGE

Vous pouvez régler la qualité de l'image. (Reportez-vous à "Réglage de l'Image", page 23.)

### SON

Vous pouvez régler la qualité du son. (Reportez-vous à "Réglage du Son", page 24.)

### CHAÎNE

- Vous pouvez lancer un balayage automatique des chaînes captées et retirer les chaînes indésirables. (Reportez-vous à "Autoscan", page 20.)
- Vous pouvez ignorer les chaînes non désirées à l'aide de la touche [CH ▲/▼]. (Reportez-vous à "Liste Chaînes", page 21.)
- Vous pouvez ajouter manuellement les chaînes non détectées lors de l'autoscan. (Reportez-vous à "Enregistrer Manuel", page 21.)

### DÉTAIL

- Vous pouvez changer le format d'affichage des sous-titres, qui affichent soit le dialogue des émissions de télévision, soit d'autres informations, sur l'écran du téléviseur. (Reportez-vous à "Sous-titres", page 25.)
- Vous pouvez spécifier des restrictions d'accès au visionnement. (Reportez-vous à "Verrouillage", page 28.)
- Vous pouvez régler la position, la stabilité et la clarté de l'écran du PC. (Reportez-vous à "Réglages PC", page 32.)
- Vous pouvez choisir le mode d'économie d'énergie. (Reportez-vous à "Mode Economie d'Energie", page 33.)
- Lorsque vous réglez les modes "IMAGE" et "SON" de votre choix, vous devez remplacer le réglage "Magasin" par "Maison". (Reportez-vous à "Région", page 33.)
- Vous pouvez vérifier le numéro de la version du logiciel actuellement utilisée dans cet appareil. (Reportez-vous à "Info Logiciel Actuel", page 34.)

### LANGUE

Vous pouvez changer la langue d'affichage du menu principal (Anglais, Espagnol ou Français). (Reportez-vous à "Sélection de la Langue", page 22.)

### BLU-RAY

Vous pouvez personnaliser certaines fonctions de lecture du disque. Assurez-vous que l'appareil est en mode stop. (Consultez la section "RÉGLAGE DU BLU-RAY", page 47.)

### USB

Vous pouvez visionner les images (au format JPEG) et écouter les fichiers musicaux (au format MP3) stockés sur une clé USB. (Reportez-vous à "Lecture de Fichiers JPEG/MP3", page 34.)

#### Remarque :

\* La mention "USB" reste grisée si aucune clé USB n'est insérée dans cet appareil.

## ✓ Autoscan

Si vous changez de source de signal de câble (ex., si vous passez de celui de l'antenne à celui de la câblodiffusion (CATV)), si vous déplacez l'appareil dans une région différente après le réglage initial, ou si vous restaurez les canaux DTV après les avoir supprimés, vous devrez effectuer à nouveau le balayage automatique des chaînes.

**Avant de commencer :** Assurez-vous que l'appareil est connecté à l'antenne ou au câble.

- 1 Appuyez sur [SETUP] pour afficher le menu principal.



- 2 Utilisez [Curseur ▲/▼] pour sélectionner "CHAÎNE", puis appuyez sur [ENTER].

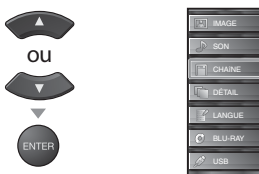

- 3 Utilisez [Curseur ▲/▼] pour sélectionner "Autoscan", puis appuyez sur [ENTER].

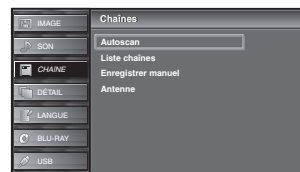

Utilisez [Curseur ▲/▼] pour sélectionner une option appropriée, puis appuyez sur [ENTER].



- Si une antenne hertzienne est connectée, sélectionnez "Antenne".
- Si un décodeur de câblodiffusion est connecté, sélectionnez "Câble".
- La "Autoscan" commence.

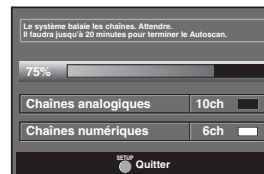

- Une fois le balayage et la mémorisation terminés, la chaîne mémorisée dont le numéro est le plus bas s'affichera.

#### Remarque :

- Après avoir effectué "Autoscan", utiliser [CH ▲/▼] sur la télécommande permet de sauter automatiquement les programmes indisponibles.
- Pour connecter le téléviseur directement au réseau de câblodiffusion (CATV), contactez le câblodistributeur.
- Si vous appuyez sur [POWER] ou [SETUP] pendant l'autoscan, le paramètre sera annulé.
- Même après un "Autoscan", le réglage des chaînes est perdu si vous débranchez le cordon d'alimentation avant d'éteindre l'appareil en appuyant sur [POWER].
- Le Code NIP sera nécessaire une fois que vous aurez défini un Code NIP de "Verrouillage" (Reportez-vous à la page 28).
- Pour modifier votre Code NIP, suivez les instructions fournies dans la section "Nouveau Mot de Passe" (Reportez-vous à la page 31).

## ✓ Liste Chaînes

Les chaînes sélectionnées ici peuvent être ignorées lors de la sélection de la chaîne via [CH ▲/▼].  
Ces chaînes restent accessibles à l'aide des [touches numériques].

1 Appuyez sur [SETUP] pour quitter le menu principal.



2 Utilisez [Curseur ▲/▼] pour sélectionner "CHAÎNE", puis appuyez sur [ENTER].

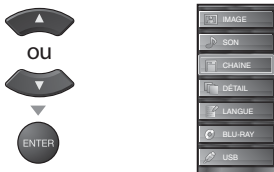

3 Utilisez [Curseur ▲/▼] pour sélectionner "Liste chaînes", puis appuyez sur [ENTER].

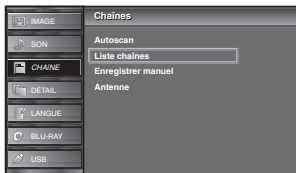

4 Utilisez [Curseur ▲/▼] pour sélectionnez la chaîne que vous désirez ignorer, puis appuyez sur [ENTER].



- L'affichage de la chaîne qui a été supprimée devient sombre. Vous ne pouvez plus sélectionner cette chaîne en utilisant [CH ▲/▼].
- Pour réactiver une chaîne supprimée, utilisez [Curseur ▲/▼] et appuyez sur [ENTER]. Les chaînes enregistrées sont surlignées.
- Lorsque vous supprimez une canal principale, ses sous-canal sont supprimées aussi.

### Remarque :

- Les chaînes sont en mode ATSC si elles portent l'indication "DTV". Autrement elles sont en mode NTSC.

5 Appuyez sur [SETUP] pour quitter.



## ✓ Enregistrer Manuel

Cette fonction vous permet d'ajouter les chaînes qui n'ont pas été ajoutées par le balayage automatique des chaînes en raison des conditions de réception lors du réglage initial.

1 Appuyez sur [SETUP] pour quitter le menu principal.



2 Utilisez [Curseur ▲/▼] pour sélectionner "CHAÎNE", puis appuyez sur [ENTER].

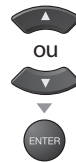

3 Utilisez [Curseur ▲/▼] pour sélectionner "Enregistrer Manuel", puis appuyez sur [ENTER].

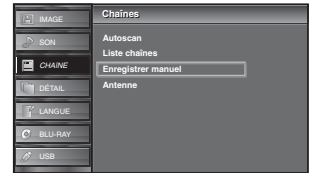

4 Utilisez [les touches numériques] pour entrer le numéro de la chaîne que vous voulez ajouter, puis appuyez sur [ENTER].

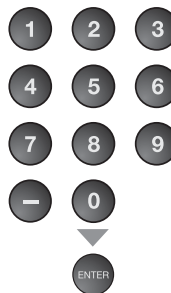

5 Appuyez sur [SETUP] pour quitter.



### Remarque :

- Si le réglage a été correctement effectué, le message "Ajouté à la liste des chaînes" apparaît.
- Si l'entrée externe est utilisée, il n'est pas possible d'enregistrer la chaîne et "Non disponible" s'affiche sur l'écran du téléviseur.
- En utilisant [CH ▲ / ▼], vous pouvez sélectionner les chaînes mémorisées seulement.

## ✓ Vérification de l'Antenne

DTV

Cette fonction vous permet de vérifier la force du signal numérique de chaque chaîne.

1 Appuyez sur **[SETUP]** pour quitter le menu principal.



2 Utilisez **[Curseur ▲/▼]** pour sélectionner "CHAÎNE", puis appuyez sur **[ENTER]**.

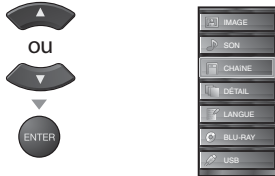

3 Utilisez **[Curseur ▲/▼]** pour sélectionner "Antenne", puis appuyez sur **[ENTER]**.



4 Utilisez **[les touches numériques]** ou **[CH ▲/▼]** pour sélectionner la chaîne pour laquelle vous désirez vérifier la puissance du signal numérique capté par l'antenne.

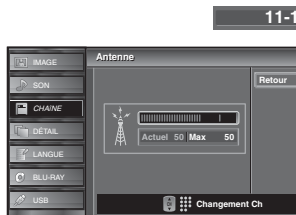
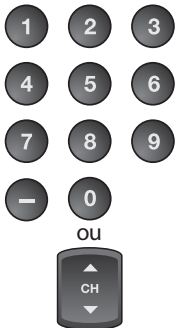

- Si la chaîne est réglée sur chaîne analogique ou entrée externe, vous ne pouvez pas confirmer l'état de l'antenne.

Video

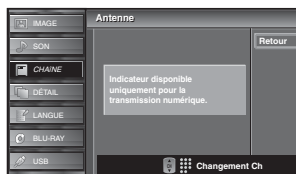

5 Appuyez sur **[SETUP]** pour quitter.



## ✓ Sélection de la Langue

Vous avez le choix entre l'anglais, l'espagnol et le français comme langue de menu sur écran.

1 Appuyez sur **[SETUP]** pour quitter le menu principal.



2 Utilisez **[Curseur ▲/▼]** pour sélectionner "LANGUE", puis appuyez sur **[ENTER]**.



3 Utilisez **[Curseur ▲/▼]** pour sélectionner "English", "Español" ou "Français" puis appuyez sur **[ENTER]**.

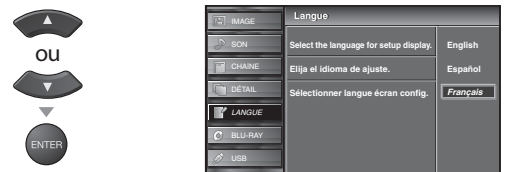

4 Appuyez sur **[SETUP]** pour quitter.



### Remarque :

- Si vous souhaitez afficher les menus en français, et non en anglais ou en espagnol, appuyez sur **[SETUP]**. Sélectionnez "LANGUE" ou "IDIOMA" à l'aide du **[Curseur ▲/▼]**, puis appuyez sur **[ENTER]**. Sélectionnez "Français" à l'aide du **[Curseur ▲/▼]**, puis appuyez sur **[ENTER]**. Appuyez sur **[SETUP]** pour quitter le menu principal.

## ✓ Réglage de l'Image

Vous pouvez régler la luminosité, le contraste, la couleur, la teinte, la netteté et la température couleurs.

**Avant de commencer :** Vous devez sélectionner le paramètre "Maison" dans "Région" (reportez-vous à la page 33). Dans le cas contraire, les modifications que vous aurez apportées aux réglages ne seront pas mémorisées lorsque vous éteindrez l'appareil.

1 Appuyez sur [SETUP] pour quitter le menu principal.



2 Utilisez [Curseur ▲/▼] pour sélectionner "IMAGE", puis appuyez sur [ENTER].

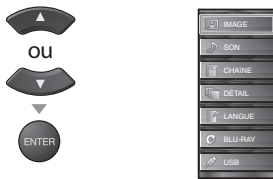

3 Utilisez [Curseur ▲/▼] pour sélectionner l'option que vous désirez régler, puis appuyez sur [ENTER].



4 Régler la qualité de l'image.

### Mode Image

Utilisez [Curseur ▲/▼] pour sélectionner le réglage souhaité, puis appuyez sur [ENTER]. ("Préférentiel", "Standard", "Sport", "Film" et "Jeu")

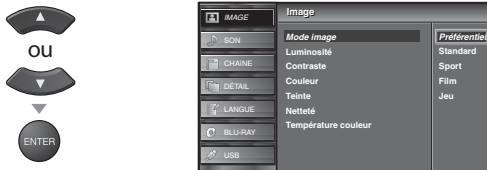

### Luminosité, Contraste, Couleur, Teinte, Netteté, Température couleur

Utilisez [Curseur ▲/▼] pour sélectionner le réglage de votre choix, puis utilisez [Curseur ◀▶] pour procéder au réglage.



	Curseur ◀	Curseur ▶
<b>Luminosité</b> Luminosité 30 Ajuster Déplacer Entrer	pour réduire la luminosité	pour augmenter la luminosité
<b>Contraste</b> Contraste 60 Ajuster Déplacer Entrer	pour réduire le contraste	pour augmenter le contraste
<b>Couleur</b> Couleur 36 Ajuster Déplacer Entrer	pour atténuer la couleur	pour accentuer la couleur
<b>Teinte</b> Teinte 0 Ajuster Déplacer Entrer	pour accentuer le rouge	pour accentuer le vert
<b>Netteté</b> Netteté 0 Ajuster Déplacer Entrer	pour adoucir	pour rendre plus net
<b>Température couleur</b> Temp. Couleur Normal Ajuster Déplacer Entrer	pour ajouter des couleurs chaudes	pour ajouter des couleurs froides

5 Appuyez sur [SETUP] pour quitter.



### Remarque :

- Si vous appuyez sur [PICTURE PRESET], les éléments du menu "Picture Mode" ("Préférentiel", "Standard", "Sport", "Film" et "Jeu") apparaissent en haut à gauche de l'écran du téléviseur et vous pouvez choisir le réglage de votre choix.
- Pour annuler réglage de l'image, appuyez sur [SETUP].
- Seul le paramètre "Préférentiel" peut être réglé.



## ☑ Réglage du Son

Vous pouvez régler le modo audio, l'équaliseur et un certain nombre d'autres fonctions sonores.

**Avant de commencer :** Vous devez sélectionner le paramètre "Maison" dans "Région" (reportez-vous à la page 33). Dans le cas contraire, les modifications que vous aurez apportées aux réglages ne seront pas mémorisées lorsque vous éteindrez l'appareil.

1 Appuyez sur [SETUP] pour quitter le menu principal.



2 Utilisez [Curseur ▲/▼] pour sélectionner "SON", puis appuyez sur [ENTER].

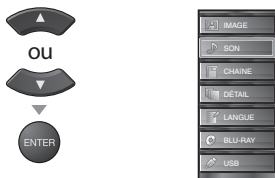

3 Utilisez [Curseur ▲/▼] pour sélectionner le type de son que vous voulez régler, puis appuyez sur [ENTER].



4 Réglez les paramètres suivants.

### Modo Audio

Utilisez [Curseur ▲/▼] pour sélectionner le réglage de votre choix, puis appuyez sur [ENTER]. ("Préférentiel", "Standard", "Film", "Musique" et "Nouvelle")



### Egaliseur

Permet de régler la qualité du son pour chaque fréquence. Utilisez [Curseur ◀/▶] pour sélectionner la fréquence spécifique, et utilisez [Curseur ▲/▼] pour régler le volume sonore, puis appuyez sur [ENTER].



### Son d'ambiance virtuelle

Le son d'ambiance virtuelle vous offre l'espace stéréophonique virtuel via votre système stéréo à 2 canaux existant.

Utilisez [Curseur ▲/▼] pour sélectionner l'option de votre choix, puis appuyez sur [ENTER].



<b>Ef</b>	Effet accentué.
<b>Hf</b>	Effet naturel.

### Nivelage auto du volume

La fonction maintient un volume sonore constant en compensant les différences de volume sonore constatées entre les publicités et les programmes.

Utilisez [Curseur ▲/▼] pour sélectionner l'option de votre choix, puis appuyez sur [ENTER].



<b>Ef</b>	Sélectionnez ce réglage pour réduire les différences de volume sonore constatées entre les publicités et les programmes.
<b>Hf</b>	Indiquez si vous souhaitez désactiver le réglage automatique du volume sonore.

### Haut-parleurs du téléviseur

Permet de déterminer si le son est reproduit par les haut-parleurs de l'appareil ou non.

Si un amplificateur compatible avec la fonction CEC est connecté à cet appareil à l'aide d'un câble HDMI, une partie des opérations effectuées sur le son (augmentation du volume, par exemple) est accessible de manière synchronisée à l'aide de la télécommande.

Utilisez [Curseur ▲/▼] pour sélectionner l'option de votre choix, puis appuyez sur [ENTER].



<b>Ef</b>	Le son sera émis par les haut-parleurs de l'appareil.
<b>Hf</b>	Le son ne sera pas émis par les haut-parleurs de l'appareil.
<b>Amp. ext.</b>	Cette fonction vous permet de contrôler la sortie audio des appareils compatibles avec la fonction CEC à l'aide de la télécommande.

5 Appuyez sur [SETUP] pour quitter.



### Remarque :

- Si vous appuyez sur [AUDIO PRESET], les éléments du menu "Sound Mode" ("Préférentiel", "Standard", "Film", "Musique" et "Nouvelle") apparaissent en haut à gauche de l'écran du téléviseur, et vous pouvez choisir le réglage de votre choix.
- Pour annuler le réglage du son, appuyez sur [SETUP].
- Nous ne pouvons garantir une interopérabilité à 100 % avec d'autres marques d'appareils compatibles avec le protocole CEC.

## ✓ Sous-titres

Vous pouvez afficher les sous-titres des émissions de télévision, des films et des nouvelles. Les sous-titres désignent le texte des dialogues ou les descriptions qui s'affichent à l'écran pour les personnes malentendantes.

1 Appuyez sur **[SETUP]** pour quitter le menu principal.



2 Utilisez **[Curseur ▲/▼]** pour sélectionner "DÉTAIL", puis appuyez sur **[ENTER]**.

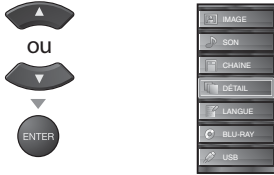

3 Utilisez **[Curseur ▲/▼]** pour sélectionner "Sous-titre", puis appuyez sur **[ENTER]**.



Suivez les instructions ci-dessous pour configurer chacune des options.

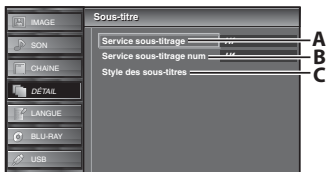

A... "A. Service Sous-titrage" ⇒ page 25

B... "B. Service Sous-titrage Num" ⇒ page 26

C... "C. Style des Sous-titres" ⇒ page 26

## A. Service Sous-titrage

4 Utilisez **[Curseur ▲/▼]** pour sélectionner "Service sous-titrage", puis appuyez sur **[ENTER]**.

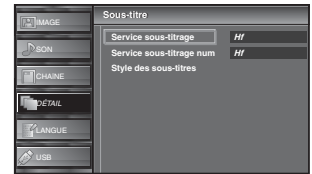
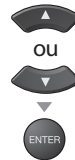

5 Utilisez **[Curseur ▲/▼]** pour sélectionner le sous-titre souhaité, puis appuyez sur **[ENTER]**.

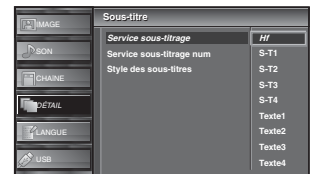

### Mode de sous-titres

#### S-T1 et Texte1 ;

sont les principaux services de sous-titres et de texte. Les sous-titres ou le texte s'affichent dans la même langue que le dialogue de l'émission (jusqu'à 4 lignes de texte sur l'écran du téléviseur, là où le texte ne cache pas les parties importantes de l'image).

#### S-T3 et Texte3 ;

servent de chaînes de données préférées. Le sous-titrage ou le texte est souvent une langue secondaire.

#### S-T2, S-T4, Texte2 et Texte4 ;

sont rarement disponibles car les diffuseurs les utilisent uniquement dans des conditions particulières, comme par exemple lorsque "S-T1" et "S-T3" ou "Texte1" et "Texte3" ne sont pas disponibles.

- 3 modes d'affichage sont disponibles, suivant le type d'émission :

#### Mode "Paint-on" :

Affiche immédiatement les caractères saisis sur l'écran du téléviseur.

#### Mode "Pop-on" :

Affiche tous les caractères en même temps après leur mise en mémoire.

#### Mode "Roll-up" :

Affiche les caractères de manière continue, par défilement (max. 4 lignes).

6 Appuyez sur **[SETUP]** pour quitter.



## B. Service Sous-titrage Num

DTV

Outre les sous-titres codés de base décrits en page 25, le téléviseur numérique possède ses propres sous-titres codés appelés service de sous-titres numériques. Utilisez ce menu pour modifier les réglages du service de sous-titres numériques.

- 4 Utilisez [Curseur ▲/▼] pour sélectionner "Service sous-titrage num", puis appuyez sur [ENTER].



- 5 Sélectionnez les sous-titres numériques de votre choix à l'aide du [Curseur ▲/▼], puis appuyez sur [ENTER].

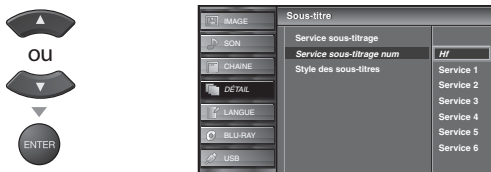

<b>Hf</b>	À sélectionner si vous ne souhaitez pas de service sous-titrage num. Il est sélectionné par défaut.
<b>Service1-6</b>	Sélectionnez un de ces services avant de changer toute autre option dans le menu "Sous-Titre". En temps normal, choisissez "Service1".

- 6 Appuyez sur [SETUP] pour quitter.



### Remarque :

- Les "Service sous-titrage num" disponibles varient suivant les spécifications de diffusion.

## C. Style des Sous-titres

DTV

Vous pouvez changer le style des sous-titres, comme par exemple la police de caractères, la couleur, la taille, etc.

- 4 Utilisez [Curseur ▲/▼] pour sélectionner "Style des sous-titres", puis appuyez sur [ENTER].



- 5 Utilisez [Curseur ▲/▼] pour sélectionner "Param. utilis", puis appuyez sur [ENTER].

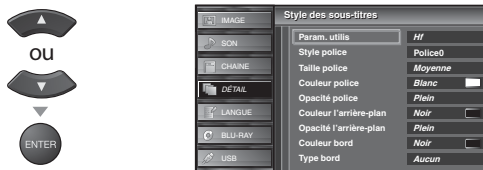

- 6 Utilisez [Curseur ▲/▼] pour sélectionner "Ef", puis appuyez sur [ENTER].

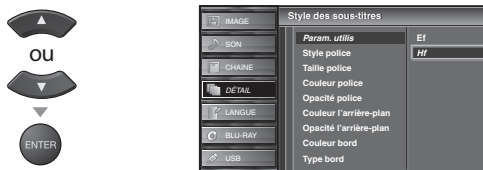

- 7 Utilisez [Curseur ▲/▼] pour sélectionner une option, puis appuyez sur [ENTER]. Puis utilisez [Curseur ▲/▼] pour sélectionner le réglage souhaité, et appuyez sur [ENTER].

### Affichage de l'image



**Bord**  
(Couleur bord et Type bord)

**Police**  
(Style police, Taille police, Couleur police, Opacité ou Transparence police)

### Arrière-plan

(Couleur de l'arrière-plan, Opacité ou Transparence de l'arrière-plan)

- Les différents réglages sont décrits sur la page suivante.
- Consultez les réglages que vous avez effectués dans la page suivante en vous reportant au coin supérieur droit de la fenêtre des paramètres affichée (toutes les sélections n'indiquent pas les différences sélectionnées).

## Style police

Il est possible de changer comme ci-dessous le style de police des sous-titres affichés.



## Couleur bord

Il est possible de changer comme ci-dessous la couleur de bordure des sous-titres affichés.



## Taille police

Il est possible de changer comme ci-dessous la taille de police des sous-titres affichés.

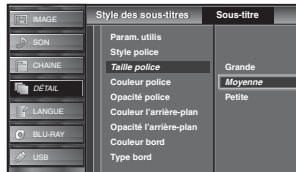

## Type bord

Il est possible de changer comme ci-dessous le type de bordure des sous-titres affichés.



## Couleur police

Il est possible de changer comme ci-dessous la couleur de police des sous-titres affichés.

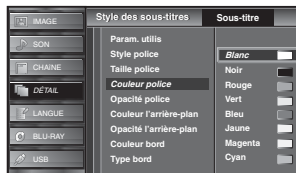

## 8 Appuyez sur [SETUP] pour quitter.

SETUP



### Remarque :

- Pour que les sous-titres s'affichent sur l'écran du téléviseur, il faut que le signal diffusé contienne des données de sous-titres.
- Les émissions de télévision et les annonces télévisées ne sont pas toutes sous-titrées ou ne possèdent pas tous les types de sous-titres.
- Il se peut que les sous-titres et le texte ne soient pas parfaitement synchronisés avec la voix sur le téléviseur.
- Les changements de chaîne peuvent causer le retard des sous-titres pendant quelques secondes.
- Le réglage du volume ou la coupure du son peuvent causer le retard des sous-titres pendant quelques secondes.
- Il se peut que des abréviations, des symboles ou d'autres formes grammaticales abrégées soient utilisées pour que le texte n'accuse pas de retard par rapport à l'action qui se déroule sur l'écran. Il ne s'agit pas d'un dysfonctionnement.
- Les caractères des sous-titres ou du texte ne s'affichent pas pendant l'affichage du menu principal ou des fonctions.
- Si une case noire apparaît sur l'écran du appareil, cela signifie que les sous-titres sont réglés sur le mode texte. Pour enlever la case, sélectionnez "S-T1", "S-T2", "S-T3", "S-T4" ou "Hf".
- Si l'appareil reçoit des signaux de mauvaise qualité, il se peut que les sous-titres contiennent des erreurs ou qu'aucun sous-titre ne soit disponible. Les causes possibles de mauvaise qualité des signaux sont :
  - Le brouillage causé par le démarrage d'un véhicule automobile
  - Le brouillage d'un moteur électrique
  - La faiblesse du signal capté
  - La réception d'un signal multiplex (image fantôme ou scintillement de l'écran)
- En cas de coupure de courant, l'appareil garde en mémoire les réglages de sous-titres que vous avez choisis.
- Le sous-titrage codé ne s'affichera pas si vous utilisez une connexion HDMI.
- Lorsque l'appareil reçoit un signal de lecture d'effets spéciaux (par exemple Recherche, Ralenti et Arrêt sur image) depuis la chaîne de sortie vidéo du magnétoscope (CH3 ou CH4), il se peut qu'il n'affiche pas les bons sous-titres ou le bon texte.

## Opacité police

Il est possible de changer comme ci-dessous l'opacité de police des sous-titres affichés.

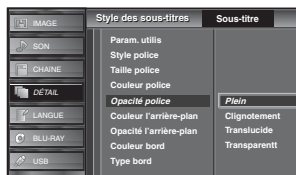

## Couleur de l'arrière-plan

Il est possible de changer comme ci-dessous la couleur d'arrière-plan des sous-titres affichés.

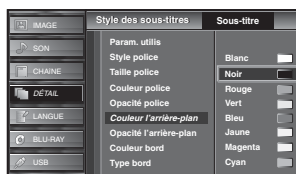

## Opacité de l'arrière-plan

Il est possible de changer comme ci-dessous l'opacité d'arrière-plan des sous-titres affichés.

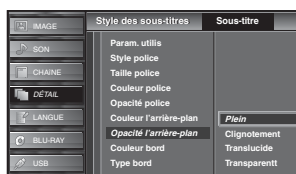

## ✓ Verrouillage

Le contrôle parental lit les cotes de protection parentale des émissions et refuse l'accès aux émissions dont la cote est supérieure au niveau que vous avez spécifié. Grâce à cette fonction, vous pouvez bloquer l'accès à certains programmes ne convenant pas aux enfants et rendre invisibles certaines chaînes ou modes d'entrée externe.

1 Appuyez sur **[SETUP]** pour quitter le menu principal.



2 Utilisez **[Curseur ▲/▼]** pour sélectionner "DÉTAIL", puis appuyez sur **[ENTER]**.



3 Utilisez **[Curseur ▲/▼]** pour sélectionner "Verrouillage", puis appuyez sur **[ENTER]**.

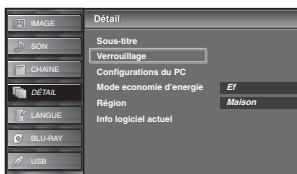

4 Utilisez **[les touches numériques]** pour saisir votre Code NIP à quatre chiffres.

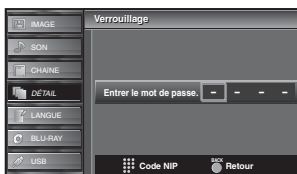
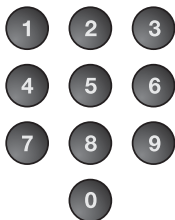

- Si vous n'avez pas encore défini votre Code NIP, saisissez **[0], [0], [0], [0]**.
- Lorsque le Code NIP est correct, le menu "Verrouillage" s'affiche.

Suivez les instructions ci-dessous pour configurer chacune des options.

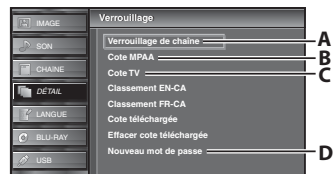

A... "A. Verrouillage de Chaîne" ⇨ page 29

B... "B. Cote MPAA" ⇨ page 29

C... "C. Cote TV" ⇨ page 30

D... "D. Nouveau Mot de Passe" ⇨ page 31

### Remarque :

- Lorsque vous sélectionnez une cote et la réglez sur "Barré", les cotes plus élevées sont automatiquement bloquées. Les émissions à cote plus basse seront disponibles pour le visionnement.
- Si vous réglez la cote la plus élevée sur "Vision", toutes les cotes sont automatiquement réglées sur "Vision".
- Afin de verrouiller l'accès à tout programme inapproprié, définissez vos préférences dans les paramètres "Cote MPAA", "Cote TV" et "Cote téléchargée".
- Le réglage de verrouillage est mémorisé en cas de panne de courant (mais le code d'accès est remis à 0000).
- Si la cote est bloquée, s'affiche.
- "Cote téléchargée" est disponible lorsque l'appareil capte une diffusion numérique au moyen du nouveau système de cotes.
- Si le signal d'émission ne dispose pas des informations régionales sur le verrouillage des cotes, "La cote téléchargée n'est actuellement pas disponible." s'affiche. Ce message apparaît aussi lorsque vous essayez d'accéder à "Cote téléchargée" après avoir effacé les informations régionales sur le verrouillage des cotes, et si de nouvelles informations n'ont pas été téléchargées depuis.
- Le système de cotes canadien sur ce appareil est basé sur la norme CEA-766-A et la politique du CRTC (Conseil de la radiodiffusion et des télécommunications canadiennes).

## A. Verrouillage de Chaîne

Certaines chaînes ou certains modes d'entrée externes spécifiques peuvent être invisibles lorsque cette fonction est active.

- 5 Utilisez [**Curseur ▲/▼**] pour sélectionner "Verrouillage de chaîne", puis appuyez sur [**ENTER**].

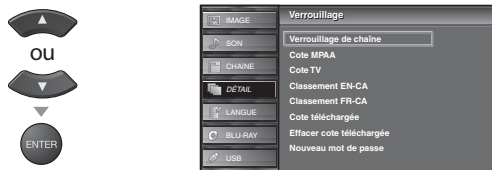

- 6 Utilisez [**Curseur ▲/▼**] pour sélectionner le rating de votre choix, puis appuyez plusieurs fois sur [**ENTER**] pour basculer entre "Vision" et "Barré".



- 7 Appuyez sur [**SETUP**] pour quitter.



## B. Cote MPAA

Le système américain de classement des films est celui créé par la MPAA (Motion Picture Association of America).

- 5 Utilisez [**Curseur ▲/▼**] pour sélectionner "Cote MPAA", puis appuyez sur [**ENTER**].

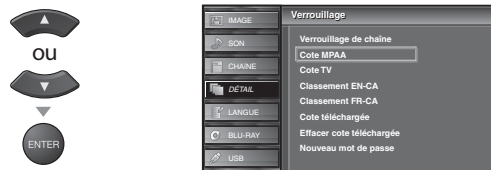

- 6 Utilisez [**Curseur ▲/▼**] pour sélectionner la cote désirée, puis appuyez plusieurs fois sur [**ENTER**] pour permuter entre "Vision" et "Barré".



Caractéristique	Catégorie
<b>X</b>	Public adulte seulement
<b>NC-17</b>	Aucune personne de moins de 17 ans admise
<b>R</b>	Restreint ; les moins de 17 ans doivent être accompagnés d'un parent ou d'un tuteur adulte
<b>PG-13</b>	Ne convient pas aux enfants de moins de 13 ans
<b>PG</b>	Supervision parentale recommandée
<b>G</b>	Tout public
<b>NR</b>	Pas de classement

- 7 Appuyez sur [**SETUP**] pour quitter.





## C. Cote TV

- 5 Utilisez [Curseur ▲/▼] pour sélectionner "Cote TV", puis appuyez sur [ENTER].

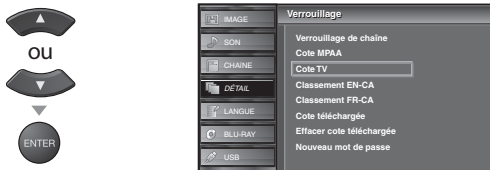

- 6 Utilisez [Curseur ▲/▼/◀/▶] pour sélectionner la cote désirée, puis appuyez plusieurs fois sur [ENTER] pour permuter entre "Vision" et "Barré".



- 7 Appuyez sur [SETUP] pour quitter.



### Pour spécifier les cotes secondaires

Dans le cas de TV-MA, TV-14, TV-PG et TV-Y7, vous pouvez aussi spécifier des cotes secondaires pour bloquer l'accès à des éléments spécifiques des émissions. Pour spécifier les cotes secondaires, suivez les étapes ci-dessous.

Utilisez [Curseur ▲/▼/◀/▶] pour sélectionner la cote désirée, puis appuyez plusieurs fois sur [ENTER] pour permuter entre "Vision" et "Barré".



Caractéristique	Catégorie	
TV-MA	Public adulte seulement	plus élevée ↑ ↓ plus basse
TV-14	Ne convient pas aux enfants de moins de 14 ans	
TV-PG	Supervision parentale recommandée	
TV-G	Tout public	
TV-Y7	Convient à tous les enfants de 7 ans et plus	
TV-Y	Convient à tous les enfants	

Sous caractéristique	Catégorie	Caractéristique
FV	Fantaisie Violence	TV-Y7
V	Violence	TV-PG
S	Scène à Caractère Sexuel	TV-14
L	Langage Vulgaire	TV-MA
D	Dialogues Suggestifs	TV-PG, TV-14

### Remarque :

- Les cotes secondaires barrées apparaissent à côté de la catégorie de cote principale dans le menu "Cote TV".
- Il n'est pas possible de barrer une cote secondaire (D, L, S ou V) si la cote principale est réglée sur "Vision".
- Le changement d'une catégorie sur "Barré" ou "Vision" règle automatiquement toutes ses cotes secondaires sur la même valeur ("Barré" ou "Vision").

## D. Nouveau Mot de Passe

Le code par défaut (0000) est fourni avec l'appareil, mais vous pouvez spécifier votre propre Code NIP.

- 5 Utilisez [Curseur ▲/▼] pour sélectionner "Nouveau mot de passe", puis appuyez sur [ENTER].

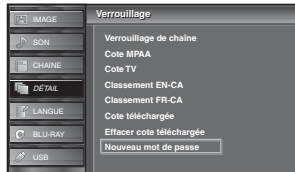
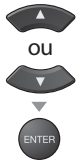

- 6 Appuyez sur [les touches numériques] pour saisir le nouveau Code NIP à 4 chiffres.

- Saisissez de nouveau le Code NIP dans l'espace "Confirmer le mot de passe".

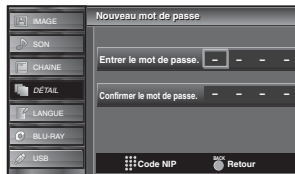
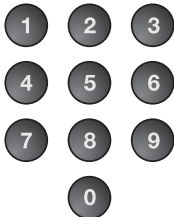

- 7 Appuyez sur [SETUP] pour quitter.



### Remarque :

- Assurez-vous que le nouveau Code NIP et le Code NIP de confirmation sont identiques. S'ils sont différents, l'espace de saisie devient vide pour permettre de saisir à nouveau le Code NIP.
- Votre Code NIP sera effacé et remis à la valeur par défaut (0000) si une panne de courant survient. Si vous oubliez le Code NIP, débranchez le cordon d'alimentation pendant 10 secondes pour remettre le Code NIP à 0000.

## ✓ Réglages PC

Cette fonction vous permet de régler la position de l'écran du PC lorsque le PC transmet des données via la prise d'entrée HDMI 1.

1 Appuyez sur [SETUP] pour quitter le menu principal.



2 Utilisez [Curseur ▲/▼] pour sélectionner "DÉTAIL", puis appuyez sur [ENTER].

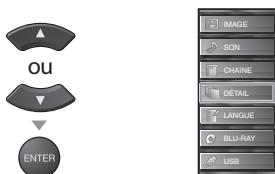

3 Utilisez [Curseur ▲/▼] pour sélectionner "Configurations du PC", puis appuyez sur [ENTER].

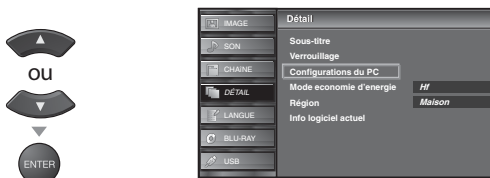

4 Utilisez [Curseur ▲/▼] pour sélectionner le paramètre que vous voulez régler, puis appuyez sur [ENTER].

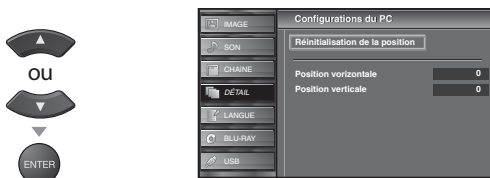

5 Régler la configuration.

### Réinitialisation de la Position

Utilisez [Curseur ▲/▼] pour sélectionner "Rétablir", puis appuyez sur [ENTER].



- La position horizontale/verticale de l'écran du PC est réglée automatiquement.

### Position Horizontale, Position Verticale

Utilisez [Curseur ◀/▶] pour régler.

	Curseur ◀	Curseur ▶
<b>Position Horizontale</b> Position H. 0 <input type="text"/> ◀ Ajuster ▶ Déplacer ◉ Entrer	pour déplacer l'écran du PC vers la gauche	pour déplacer l'écran du PC vers la droite
<b>Position Verticale</b> Position V. 0 <input type="text"/> ◀ Ajuster ▶ Déplacer ◉ Entrer	pour déplacer l'écran du PC vers le haut	pour déplacer l'écran du PC vers le bas

6 Appuyez sur [SETUP] pour quitter.



### Remarque :

- Vous risquez de ne pas obtenir un écran approprié si vous utilisez la fonction "Réinitialisation de la position" avec certains signaux. Dans ce cas, réglez les paramètres manuellement.

## ☑ Mode Economie d'Énergie

Vous pouvez choisir de réduire ou non la consommation électrique.

1 Appuyez sur **[SETUP]** pour afficher le menu principal.



2 Utilisez **[Curseur ▲/▼]** pour sélectionner "DÉTAIL", puis appuyez sur **[ENTER]**.

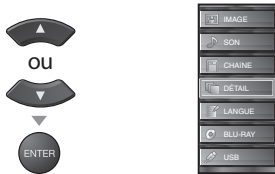

3 Utilisez **[Curseur ▲/▼]** pour sélectionner "Mode economie d'énergie", puis appuyez sur **[ENTER]**.



4 Utilisez **[Curseur ▲/▼]** pour sélectionner le mode désiré, puis appuyez sur **[ENTER]**.



<b>Ef</b>	Sélectionnez ce réglage si vous souhaitez réduire la consommation électrique.
<b>Hf</b>	Il se peut que la consommation de cet appareil soit supérieure aux valeurs limites prévues par la norme ENERGY STAR®.

5 Appuyez sur **[SETUP]** pour quitter.



## ☑ Région

Si vous avez sélectionné "Magasin", il se peut que la consommation dépasse les valeurs limites prévues par la norme ENERGY STAR®.

1 Appuyez sur **[SETUP]** pour accéder au menu principal.



2 Utilisez **[Curseur ▲/▼]** pour sélectionner "DÉTAIL", puis appuyez sur **[ENTER]**.

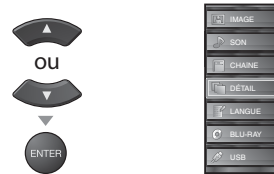

3 Utilisez **[Curseur ▲/▼]** pour sélectionner "Région", puis appuyez **[ENTER]**.



4 Utilisez **[Curseur ▲/▼]** pour sélectionner le région de votre choix, puis appuyez sur **[ENTER]**.



5 Appuyez sur **[SETUP]** pour quitter.



## ✓ Info Logiciel Actuel

Cette fonction indique la version du logiciel actuellement utilisée.

1 Appuyez sur **[SETUP]** pour accéder au menu principal.



2 Utilisez **[Curseur ▲/▼]** pour sélectionner "DÉTAIL", puis appuyez **[ENTER]**.



3 Utilisez **[Curseur ▲/▼]** pour sélectionner "Info logiciel actuel", puis appuyez sur **[ENTER]**.

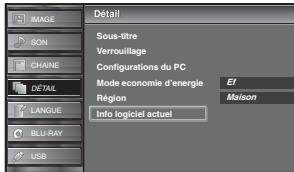

4 Permet de connaître le numéro de la version du logiciel actuellement utilisée.

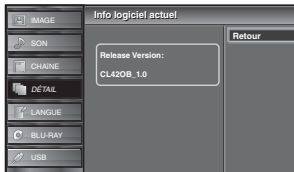

5 Appuyez sur **[SETUP]** pour quitter.



## ✓ Lecture de Fichiers JPEG/MP3

Cet appareil peut lire des fichiers aux formats JPEG et MP3. Vous devez pour ce faire stocker vos fichiers sur une clé USB.

1 Insérez la clé USB dans le port USB de cet appareil.



• Le menu principal s'affiche automatiquement.

2 Utilisez **[Curseur ▲/▼]** pour sélectionner "USB" et appuyez sur **[ENTER]**. Le nom de votre clé USB est alors sélectionné à l'écran, appuyez à nouveau sur **[ENTER]**.



3 Utilisez **[Curseur ▲/▼]** pour sélectionner "Image" ou "Musique", puis appuyez sur **[ENTER]** ou **[Curseur ▶]**.

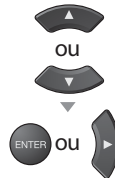

### Remarque :

Il est recommandé d'enregistrer les fichiers qui seront lus sur cet appareil en respectant les spécifications suivantes :

- <MP3>
- Fréquence d'échantillonnage : 32 kHz ou 44,1 kHz ou 48 kHz
- Taux binaire constant : 32 kbps - 320 kbps
- <JPEG>
- Limite supérieure : 24 Mpixel

**[Image]**

Utilisez **[Curseur ▲/▼]** pour sélectionner le fichier à écouter, puis appuyez sur **[ENTER]** ou **[Curseur ►]**.

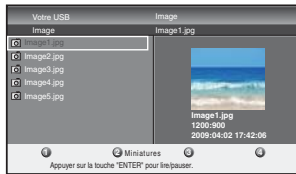

- Pour alterner entre l’affichage des fichiers “Liste” ou “Miniatures”, appuyez sur **[2]** en utilisant **[les touches numériques]**.

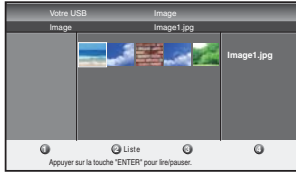

- L’appareil passe automatiquement en mode diaporama lorsque vous visionnez une image. Pour mettre le diaporama en pause ou le relancer, appuyez sur **[ENTER]**.
- Vous pouvez utiliser **[les touches numériques] [1]** à **[4]** pour afficher les informations relatives au fichier visionné (①) ou modifier les paramètres suivants (②-④).



**[Musique]**

Utilisez **[Curseur ▲/▼]** pour sélectionner le fichier à écouter, puis appuyez sur **[ENTER]** ou **[Curseur ►]**.



- La lecture va commencer à partir du fichier sélectionné. Pour mettre en pause ou reprendre la lecture, appuyez sur **[ENTER]**.
- Vous pouvez utiliser **[les touches numériques] [1]** à **[3]** pour afficher les informations relatives au fichier écouté (①) ou modifier les paramètres suivants (② ou ③).

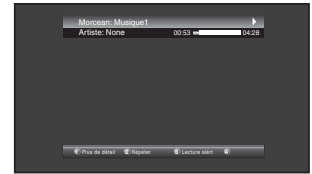

Fonction	Description
① <b>Plus de détail</b>	Appuyez sur <b>[1]</b> pour afficher les informations détaillées relatives au fichier. “Titre”, “Artiste”, “Album”, “Durée” et “Année”. Appuyez à nouveau sur <b>[1]</b> pour masquer les informations détaillées.
② <b>Répéter</b>	Appuyez sur <b>[2]</b> pour lire le fichier sélectionné en boucle. Appuyez à nouveau sur <b>[2]</b> pour lire en boucle tous les fichiers du dossier. Pour annuler la lecture en boucle, appuyez sur <b>[2]</b> jusqu’à ce que les icônes “①” ou “(A)” aient disparu.
③ <b>Lecture aléat</b>	Appuyez sur <b>[3]</b> pour lire les fichiers selon un ordre aléatoire. Pour revenir à un mode de lecture normal, appuyez à nouveau sur <b>[3]</b> .

**4** Appuyez sur **[SETUP]** pour quitter.



**Remarque :**

- Pour revenir à l’écran précédent (sauf en affichage “Liste”), appuyez sur **[Curseur ◀]**.
- Cet appareil est fourni sans clé USB.
- Nous ne garantissons pas la compatibilité de tous les modèles de clés USB avec cet appareil.
- Veillez à conserver une copie de sauvegarde des fichiers présents sur la clé USB avant de les lire sur cet appareil. Nous déclinons toute responsabilité pour la perte ou la dégradation de données stockées sur votre clé USB.
- Lorsque vous souhaitez retirer une clé USB de l’appareil, éteignez d’abord le bloc téléviseur pour éviter d’endommager l’appareil ainsi que les données présentes sur la clé.

Fonction	Description
① <b>Plus de détail</b>	Appuyez sur <b>[1]</b> pour afficher les informations détaillées relatives au fichier. “Name”, “Album”, “Date”, “Size” et “Next”. Appuyez à nouveau sur <b>[1]</b> pour masquer les informations détaillées.
④ <b>Lancer/Mont</b>	Appuyez sur <b>[4]</b> ou <b>[ENTER]</b> pour lancer le diaporama. Les options suivantes sont accessibles et affichées à l’écran lorsque le diaporama défile.
② <b>Transitions</b>	Appuyez sur <b>[2]</b> , puis utilisez <b>[Curseur ▲/▼]</b> pour sélectionner le mode de transition à appliquer parmi ceux-ci : “Dissolve”, “Wipe right”, “Wipe left”, “Wipe up”, “Wipe down”, “Box in” et “Box out”.
③ <b>Tempo défil.</b>	Appuyez sur <b>[2]</b> , puis utilisez <b>[Curseur ▲/▼]</b> pour modifier la durée d’affichage des images en choisissant parmi “Short”, “Medium” et “Long”.
④ <b>Arrêt défilem</b>	Appuyez sur <b>[4]</b> ou <b>[ENTER]</b> pour arrêter le diaporama. Les options suivantes sont accessibles et affichées à l’écran lorsque le diaporama est désactivé.
② <b>Tourner</b>	Chaque pression sur <b>[2]</b> va entraîner une rotation de l’image de 90 ° dans le sens horaire.
③ <b>Zoom</b>	Appuyez sur <b>[3]</b> , puis utilisez <b>[Curseur ▲/▼]</b> pour sélectionner la puissance du zoom (1x, 2x ou 4x). Appuyez ensuite sur <b>[ENTER]</b> pour valider la puissance du zoom.



## Fonctions BLU-RAY

### ☑ Disques Lisibles

Type de disque	BD-video	DVD-video	DVD-RW	DVD-R	audio CD	CD-RW	CD-R	DTS-CD
Logo								-
Signal enregistré	MPEG2, MPEG-4, AVC, SMTPE, VC-1	MPEG2			CD-DA			audio numérique
Taille du disque	5 pouces (12 cm)							

### ☑ Disques Non Lisibles

**NE JAMAIS lire les disques suivants : cela risquerait d'entraîner un dysfonctionnement de l'appareil !**

Disques de 3 pouces (8 cm), BD dont le code régional est différent de A, BD-RE (Ver. 1.0), BD-R (Ver. 1.2, HTL 4x ou LTH 2x), BD-RE/-R au format BDAV, BD-ROM pour PC, BD-RE/-R contenant des fichiers MP3 ou JPEG, Total haute définition, combi BD-DVD, HD DVD, DVD dont le code régional est différent de 1 ou TOUT, DVD-RAM, DVD-ROM pour PC, DVD-RW/-R/+RW/+R contenant des fichiers MP3 ou JPEG, DVD audio, CD-I, CD photo, CD vidéo, CDV, CD-G, CD-ROM pour PC, CD-RW/-R contenant des fichiers MP3 ou JPEG, y compris les CD Kodak Picture, les disques comportant des étiquettes, des rayures, des tâches, des imperfections, etc.

**Sur le type de disque suivant, IL SE PEUT QUE le son soit inaudible.**

Super Audio CD

**Tous les autres disques ne figurant pas dans la liste des supports compatibles**

#### Remarque :

- Les disques non finalisés ne peuvent pas être lus sur cet appareil.
- S'agissant des DVD-RW/R, les disques enregistrés au format VR (enregistrement vidéo) ne peuvent pas être lus. Seuls les disques vidéo finalisés peuvent être lus.
- Certains disques ne peuvent pas être lus car ils ont été enregistrés dans des conditions d'enregistrement non prises en charge, sur un graveur doté de caractéristiques inadaptées ou sur des disques dotés de propriétés spéciales.
- Seul le son enregistré sur la couche normale du CD pourra être entendu. Le son enregistré sur la couche haute densité d'un Super Audio CD ne pourra pas être entendu.
- Ne pas utiliser d'adaptateur pour CD permettant de transformer un CD de 3 pouces (8 cm) en CD de 5 pouces (12 cm).
- Vous pouvez lire tous les types de disques figurant dans la liste des "Disques Lisibles". Si vous utilisez des disques non standard, cet appareil ne pourra pas les lire ou la qualité du son et de l'image risque d'être compromise.

### Codes Régionaux

Cet appareil a été conçu pour lire les BD vidéo de la région "A" ou de type "ALL REGIONS" et les DVD vidéo de la zone "1" ou de type "ALL". Il ne peut pas lire les BD-vidéo ou les DVD-vidéo marqués pour d'autres régions. Repérez les symboles qui se trouvent sur la droite de votre BD-vidéo ou de votre DVD-vidéo. Si ces symboles de région n'apparaissent pas sur votre BD-vidéo ou votre DVD-vidéo, cet appareil ne pourra pas lire le disque.

BD-vidéo



DVD-vidéo



La lettre ou le chiffre à l'intérieur du globe désigne la région dans le monde. Un BD-vidéo ou un DVD-vidéo étiqueté pour une région en particulier ne peut être lu que sur un appareil portant le même code de région.

### Systèmes de Couleurs

Les BD-vidéo et les DVD-vidéo sont enregistrés selon des systèmes de couleurs différents dans le monde entier. Le système de couleur le plus courant est NTSC (principalement utilisé aux États-Unis et au Canada). Cet appareil utilise le système NTSC, aussi les disques que vous lisez doivent être enregistrés au format NTSC. Vous ne pouvez pas lire les disques enregistrés dans un autre format.

### Structure of Disc Contents

Le contenu des BD / DVD est généralement divisé en titres. Les titres peuvent être subdivisés en chapitres.

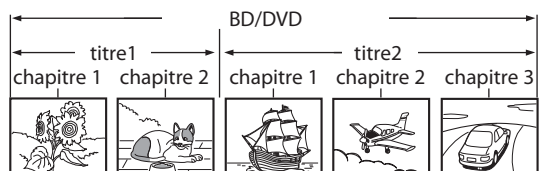

Les CD audio sont divisés en pistes.



Ces opérations sont accessibles à partir de la télécommande. Certaines peuvent également être accessibles à partir des commandes situées sur l'appareil.

## ✓ Lecture

### Avant de commencer :

Allumez l'amplificateur et les autres équipements connectés à cet appareil. Assurez-vous que le récepteur audio externe (non fourni) est réglé sur le bon canal.

- Appuyez sur **[POWER]** pour mettre l'appareil sous tension.



- Insérez un disque en veillant à ce que l'étiquette soit orientée vers vous.

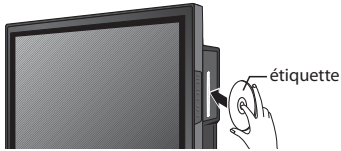

- Si le DVD a été enregistré sur ses deux faces, assurez-vous que l'étiquette de la face que vous souhaitez lire est orientée vers vous.

- En mode TV, l'appareil passe en mode BLU-RAY lorsqu'il détecte le type de disque. La lecture du (BD, DVD ou CD) commence automatiquement.

ex.) BD



- Lorsque vous insérez un CD audio, "Liste des Fichiers" apparaît.

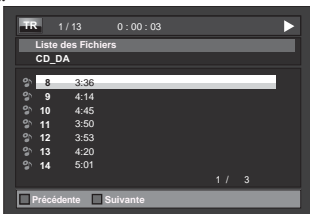

- Appuyez sur **[PLAY ▶]** si l'appareil ne passe pas en mode BLU-RAY ou si la lecture ne commence pas automatiquement.

- Appuyez sur **[STOP ■]** pour interrompre temporairement la lecture.



- Si la lecture est interrompue pendant plus de 20 minutes, l'appareil s'éteint automatiquement lorsque "Arrêt Auto." est réglé sur "Ef".

- Appuyez sur **[▲EJECT]** pour éjecter le disque.



### Remarque :

- "⊘" peut apparaître dans le coin supérieur droit de l'écran du téléviseur si une opération est rendue inaccessible par le disque ou par l'appareil.
  - La lecture de certains BD/DVD peut commencer à partir du titre 2 ou 3 à cause de programmes spécifiques.
  - Pendant la lecture d'un disque double couche, les images peuvent se figer temporairement. Cela se produit lors du passage de la 1ère à la 2nde couche. Il ne s'agit pas d'un dysfonctionnement.
  - Si vous ne parvenez pas à retirer le disque, essayez l'une des opérations suivantes.
    - Maintenez **[▲EJECT]** de l'appareil enfoncée pendant plus de 5 secondes.
    - Débranchez le cordon d'alimentation, rebranchez-le, puis appuyez sur **[▲EJECT]**.
- L'éjection du disque nécessite environ 10 secondes pendant lesquelles l'appareil ne réagit à aucune commande.

## ✓ Utilisation des Menus de Titre, des Menus de Disque / des Menus Contextuels

BD

DVD

Plusieurs disques BD-vidéo et DVD-vidéo comportent un menu titre (BD-vidéo / DVD-vidéo), un menu disque (DVD-vidéo) ou un menu contextuel (BD-vidéo) qui vous guide parmi les fonctions disponibles du disque. Le contenu des menus peut différer selon le disque.

### Menu titre (BD-vidéo / DVD-vidéo)

- Appuyez sur **[TOP MENU]**.



ex.) Menu Racine



- Le menu titre apparaîtra.

- Utilisez **[Curseur ▲/▼/◀/▶]** pour sélectionner un item, ensuite appuyez sur **[ENTER]**.



- Appuyez sur **[TOP MENU]** pour quitter.



ex.) Menu du Disque



### Menu contextuel (BD-vidéo) / Menu disque (DVD-vidéo)

- Appuyez sur **[POP MENU]**.



ex.) Menu Contextuel

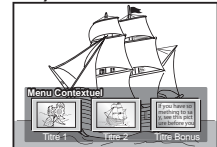

- Le menu du disque apparaît lorsqu'un DVD vidéo est inséré.
- Il s'agit d'une fonction spéciale disponible sur certains BD vidéo. Lorsque vous appuyez sur **[POP MENU]**, un menu contextuel apparaît à l'écran, sans que la lecture ne s'interrompe.

- Utilisez **[Curseur ▲/▼/◀/▶]** pour sélectionner un item, ensuite appuyez sur **[ENTER]**.



- Appuyez sur **[POP MENU]** pour quitter.



### Remarque :

- Les opérations disponibles dans le menu varient en fonction du disque utilisé. Consultez le manuel accompagnant le disque pour toute information complémentaire.

## ✓ Reprise de la Lecture

BD DVD

1 Appuyez sur [STOP ■] pendant la lecture.

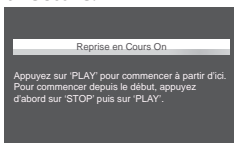

- Un message de reprise apparaît alors sur l'écran du téléviseur.

2 Appuyez sur [PLAY ►].

PLAY



- La lecture reprend à l'endroit précis où elle a été interrompue.

### Remarque :

- Pour annuler la reprise de la lecture, appuyez de nouveau sur [STOP ■] en mode Stop. Sur certains disques, sur [STOP ■] ne fonctionne pas lorsque le message de reprise apparaît. Patiencez jusqu'à ce que le message disparaisse.
- Les informations de reprise de la lecture seront conservées même si l'appareil est éteint. Toutefois, elles seront perdues si le disque est éjecté. La lecture reprendra alors au début du disque la prochaine fois que vous insérerez ce dernier.

## ✓ Avance Lente / Retour Lent

BD DVD

1 Pendant la lecture, appuyez sur [FWD ►►] plusieurs fois pour avancer en mode rapide.

REV FWD



Pendant la lecture, appuyez sur [REV ◀◀] plusieurs fois pour retourner en arrière en mode rapide.

REV FWD



- Chaque fois que vous appuyez sur [FWD ►►] ou sur [REV ◀◀], la vitesse de lecture change.

2 Appuyez sur [PLAY ►] pour reprendre la lecture normale.

PLAY



### Remarque :

- Pour les BD, la vitesse approximative de la lecture en avance rapide est 1 (1,3x), 2 (10x), 3 (30x), 4 (70x), and 5 (200x). Celle de la lecture en retour rapide est 1 (2x), 2 (10x), 3 (30x), 4 (70x), and 5 (200x).
- Pour DVD, la vitesse approximative de la lecture en avance ou retour rapide est 1 (2x), 2 (8x), 3 (20x), 4 (50x) et 5 (100x).
- Pour les CD audio, la vitesse approximative est 1 (2x), 2 (8x) et 3 (30x).
- Pour les CD audio, la recherche rapide avant / arrière entre différents pistes n'est pas disponible pendant la lecture du programme ou la lecture en mode aléatoire.

## ✓ Avance Lente

BD DVD

1 Pendant la lecture, appuyez sur [PAUSE II]. Appuyez ensuite sur [FWD ►►].



- Chaque fois que vous appuyez sur [FWD ►►], la vitesse de lecture changera.

2 Appuyez sur [PLAY ►] pour reprendre la lecture normale.

PLAY



### Remarque :

- La vitesse approximative de la lecture au ralenti est 1 (1/16x), 2 (1/8x), 3 (1/2x).
- Seule l'avance lente est disponible.
- Définissez le réglage "Arrêt sur Image" sur "Trame" dans le menu "Video" si les images en mode de lecture au ralenti sont brouillées. (Reportez-vous à "Arrêt sur Image" à la page 48.)

## ✓ Mise en Pause / Lecture Image par image

1 Appuyez sur [PAUSE II] pendant la lecture.

PAUSE



- La lecture est mise en pause et le son est coupé.

2 Appuyez sur [PLAY ►] pour reprendre la lecture normale.

PLAY



BD DVD

1 En mode pause, appuyez sur [PAUSE II] à plusieurs reprises.

PAUSE



- Chaque fois que vous appuyez sur [PAUSE II], la lecture avancera pas à pas.

2 Appuyez sur [PLAY ►] pour reprendre la lecture normale.

PLAY



### Remarque :

- Définissez le réglage "Arrêt sur Image" sur "Trame" dans le menu "Video" si les images en mode de lecture pas à pas sont brouillées (Reportez-vous à la page 48.)
- Seule l'avance pas à pas est disponible.

## ✓ Répétition de la Lecture

Répète la lecture d'un chapitre, d'un titre, ou d'une piste en particulier. Vous pouvez également répéter la lecture entre les points A et B d'un disque.

1 Pendant la lecture, appuyez sur [REPEAT].



2 Appuyez sur [REPEAT] pour modifier le mode Répétition.

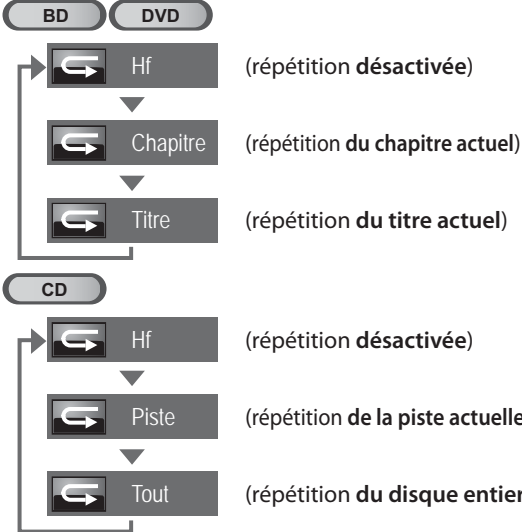

3 Pour annuler la répétition de la lecture, appuyez plusieurs fois sur [REPEAT] jusqu'à ce que "Hf" apparaisse.



### A-B Répété

1 Pendant la lecture, appuyez sur [A-B] au point de départ désiré (A).

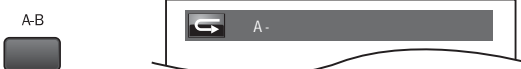

2 Appuyez une nouvelle fois sur [A-B] au point de fin désiré (B).

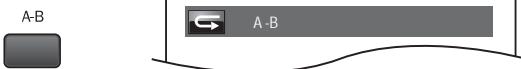

- Le point B doit être défini dans le même titre ou la même piste que le point A.
- Au bout de quelques secondes, la lecture répétée de la section A-B commence.

3 Pour annuler la répétition de la lecture, appuyez plusieurs fois sur [A-B] jusqu'à ce que "Hf" apparaisse.



#### Remarque :

- Le réglage de la fonction Répétition (sauf "Tout") sera supprimé si un autre titre, un autre chapitre ou une autre piste est sélectionné(e).
- Les fonctions Répétition de la lecture et la fonction A-B Répété ne sont pas prises en charge par tous les disques.
- La fonction A-B Répété n'est pas disponible lors de la répétition de la lecture d'un chapitre, d'un titre, d'une piste, ou de tout le disque.
- Pour annuler le point A, appuyez sur [CLEAR] à l'étape 2 de la section "A-B Répété".
- "A-B Répété" est annulée en cas d'arrêt de la lecture.

## ✓ Lecture Rapide

BD DVD

Cette fonction permet de lire à environ 1,3 fois de la lecture normale tout en gardant le son de sortie. Cette fonction est disponible uniquement sur les disques enregistrés dans le format Dolby Digital.

1 Pendant la lecture, appuyez plusieurs fois sur [MODE] jusqu'à ce que "Hf" apparaisse.



2 Appuyez sur [ENTER] ou [Curseur ◀ / ▶] pour alterner "Hf" (1,3x), ou "Hf".



Hf	Lecture de vitesse normale.
Hf	Lecture à environ 1,3 fois de la lecture normale.

3 Appuyez sur [PLAY ▶] pour reprendre la lecture normale.



#### Remarque :

- L'ambiphonie virtuelle ne se manifeste pas au cours de cette fonction.
- Cette fonction peut ne pas s'activer à certains points du disque.
- Pendant l'exécution de cette fonction, le signal LPCM à 2 canaux sera restitué par la prise de Sortie Audio Numérique.

## ✓ Lecture Aléatoire

CD

Cette fonction permet de lire les pistes de manière aléatoire au lieu de les lire de manière séquentielle.

1 En mode Stop, appuyez plusieurs fois sur [MODE] jusqu'à ce que le menu "Aléatoire" apparaisse.

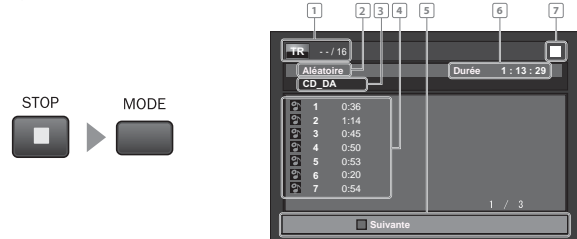

- 1 **CD audio** : Information sur la piste
- 2 **"Aléatoire"** sera affiché.
- 3 **"CD-DA"** sera affiché.
- 4 **Liste des Fichiers** : Liste des fichiers dans l'ordre d'origine
- 5 **Guide d'opération** : Appuyez sur [RED] pour aller à la page précédente. Appuyez sur [GREEN] pour aller à la page suivante.
- 6 **Durée totale de lecture de l'ensemble des pistes.**
- 7 **État de lecture**

2 Appuyez sur [PLAY ▶] pour commencer la lecture aléatoire.



3 Pour sortir du mode de lecture aléatoire, appuyez d'abord sur [STOP ■], puis plusieurs fois sur [MODE] jusqu'à ce que "Liste des Fichiers" apparaisse.



## Remarque :

- En cours de la lecture aléatoire, appuyez une fois sur **[STOP ■]** pour définir le point de reprise, puis appuyez sur **[PLAY ►]** pour reprendre la lecture aléatoire à l'endroit où **[STOP ■]** a été enfoncé (CD audio).
- Pour répéter la piste en cours de lecture en mode Aléatoire, suivez les étapes 1 et 2 de la section "Répétition de la Lecture" (page 39), puis sélectionnez "Tout".
- Pour répéter de manière aléatoire la totalité des éléments sélectionnés, suivez les étapes 1 et 2 de la section "Répétition de la Lecture" (page 39), puis sélectionnez "Tout".
- La lecture d'une piste souhaité n'est pas disponible lors de la lecture aléatoire.
- Appuyez sur **[BACK]** pour passer au mode de lecture de programme.

## ✓ Programmation de la Lecture

CD

Vous pouvez choisir l'ordre dans lequel les pistes seront lues.

- 1 En mode **Stop**, appuyez plusieurs fois sur **[MODE]** jusqu'à ce que le menu "Programme" apparaisse.

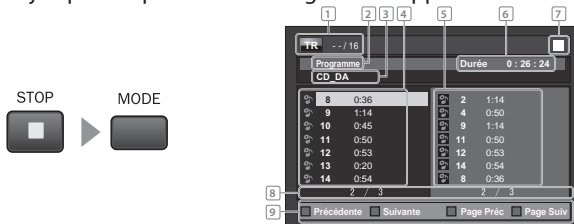

- 1 **CD audio** : Information sur la piste
- 2 **"Programme"** sera affiché.
- 3 **"CD-DA"** sera affiché.
- 4 **Liste des Fichiers** : Liste des fichiers dans l'ordre d'origine
- 5 **Liste programmée** : Liste des pistes dans l'ordre programmé.
- 6 **Temps cumulé de lecture de toutes les pistes dans la liste programmée.**
- 7 **État de lecture**
- 8 **Page en cours / nombre total de pages**
- 9 **Guide d'opération** : Appuyez sur **[RED]** pour retourner à la page précédente de la liste des fichiers. Appuyez sur **[GREEN]** pour aller à la page suivante de la liste des fichiers. Appuyez sur **[BLUE]** pour retourner à la page précédente de la liste programmée. Appuyez sur **[YELLOW]** pour aller à la page suivante de la liste programmée.

- La piste programmée est affichée dans le coin droit de l'écran.
- Appuyez sur **[CLEAR]** pour effacer le dernier piste du programme.
- Utilisez **[Curseur ▲ / ▼]** pour sélectionner "Annul Tout" au bas de la liste pour effacer toutes les pistes du programme.

- 2 Utilisez **[Curseur ▲ / ▼]** pour sélectionner la piste de votre choix, puis appuyez sur **[ENTER]** pour la mémoriser.
  - Des pistes supplémentaires peuvent se trouver sur les autres écrans. Utilisez **[Curseur ▲ / ▼]** pour atteindre les pages précédentes / suivantes.
  - Répétez cette opération jusqu'à ce que vous ayez sélectionné toutes les pistes que vous souhaitez inclure dans le programme.

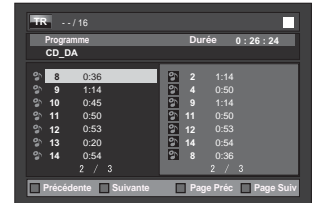

- Il est possible d'inclure jusqu'à 99 pistes dans un programme.
- Si 8 pistes ou plus sont incluses dans un programme, utilisez **[BLUE/YELLOW]** pour afficher toutes les pistes.

- 3 Appuyez sur **[PLAY ►]** pour commencer la lecture programmée.



- 4 Pour sortir du mode de lecture programmée, appuyez d'abord sur **[STOP ■]**, puis plusieurs fois sur **[MODE]** jusqu'à ce que "Liste des Fichiers" apparaisse.



## Remarque :

- Pendant la lecture d'un programme, la touche **[STOP ■]** fonctionne comme suit :
  - Pression unique sur **[STOP ■]** : la piste est lue en mode de reprise. La prochaine fois que vous appuyerez sur **[PLAY ►]**, la lecture programmée reprendra à l'endroit où elle a été arrêtée.
  - Pendant la lecture du programme, appuyez deux fois sur **[STOP ■]** pour afficher l'écran de programmation. Pour retourner à la lecture de programme normale, appuyez sur **[BACK]** pour quitter l'écran de programmation, puis appuyez sur **[PLAY ►]**.
- Pour répéter la lecture de la piste du programme en cours de lecture, appuyez sur **[REPEAT]** plusieurs fois, jusqu'à ce que "Piste" apparaisse pendant la lecture.
- Pour répéter la lecture du programme au complet, appuyez sur **[REPEAT]** plusieurs fois, jusqu'à ce que "Tout" apparaisse pendant la lecture.
- La programmation est supprimée lorsque :
  - l'appareil est mis en mode veille.
  - le mode source devient le mode TV.
  - le disque est retiré.
- Vous ne pouvez pas utiliser **[les touches numérotées]** pour sélectionner une autre piste pendant la lecture programmée. Utilisez **[RED/GREEN]** pour sélectionner d'autres pistes du programme.
- Vous ne pouvez pas combiner une lecture programmée et une lecture aléatoire.
- Vous ne pouvez pas modifier l'ordre programmé en cours de lecture.
- Vous ne pouvez commencer une lecture programmée que lorsque vous êtes dans le menu "Programme".



## ✓ Fonctions de Recherche

Sous le mode [SEARCH MODE], vous pouvez sélectionner les options de recherche suivantes.

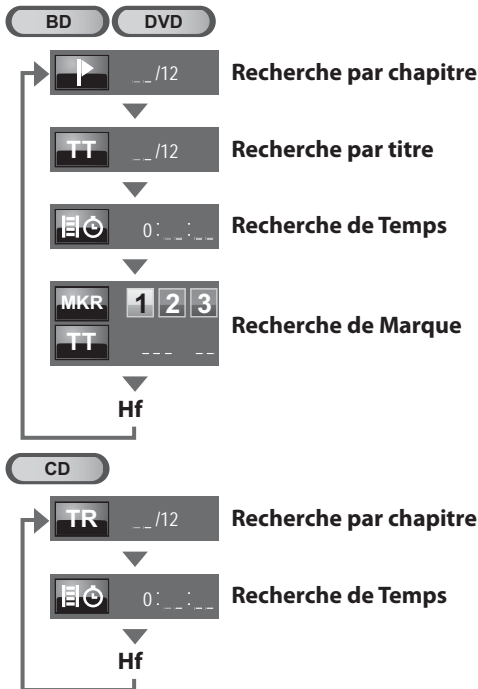

### Remarque :

- Sur les BD/DVD, la recherche de chapitre ou de titre ne peut pas être effectuée en mode stop. Sur les BD, elle ne peut pas non plus être effectuée lorsque l'appareil a conservé les informations de reprise de la lecture.
- Le nombre total de chapitres / titres / pistes présent sur votre disque ; si votre disque comporte moins de 10 chapitres / titres / pistes, appuyez directement sur le numéro de chapitre / titre / piste. Pour lire un chapitre / titre / piste dont le numéro comporte deux chiffres, appuyez sur numérotée correspondant au numéro du chapitre, du titre ou de la piste de votre choix.
- La recherche de pistes n'est pas disponible pendant une lecture programmée ou une lecture aléatoire.

## Recherche par Durée

Vous pouvez sélectionner la durée écoulée à partir de laquelle vous souhaitez commencer la lecture du disque.

- 1 Pendant la lecture, appuyez plusieurs fois sur [SEARCH MODE] jusqu'à ce que "SEARCH MODE" apparaisse.

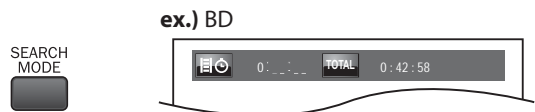

- 2 Appuyez sur [les touches numérotées] pour sélectionner la durée écoulée de votre choix. Vous disposez de 30 secondes pour le faire.

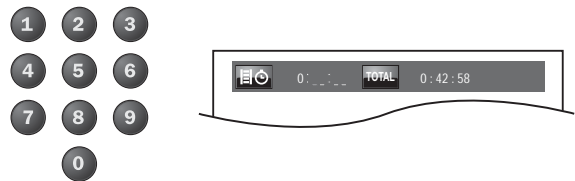

- 3 La lecture commence automatiquement à partir de la durée écoulée que vous avez sélectionnée.

### Remarque :

- Lorsqu'il n'est pas nécessaire de saisir un chiffre, "0" apparaît automatiquement. Par exemple, "0:0:\_" apparaît dans le menu recherche par durée si la durée totale du titre ou de la piste est inférieure à 10 minutes.
- Appuyez sur [CLEAR] pour effacer la donnée incorrecte à l'étape 2.
- La recherche de temps ne peut être effectuée que pendant la lecture ou lorsque l'appareil a conservé les informations de reprise de la lecture (sauf pour les BD). Elle ne peut pas être effectuée en mode stop.

## Recherche de Chapitre / Titre / Piste

Vous pouvez sélectionner des chapitres, des titres ou des pistes du disque.

- 1 Pendant la lecture, appuyez plusieurs fois sur [SEARCH MODE] jusqu'à ce que "SEARCH MODE" apparaisse.
  - Si vous souhaitez rechercher un titre, appuyez plusieurs fois [SEARCH MODE] jusqu'à ce que "TT" apparaisse.



- 2 Appuyez sur [les touches numérotées] pour sélectionner le chapitre, le titre ou la piste de votre choix. Vous disposez de 30 secondes pour le faire.

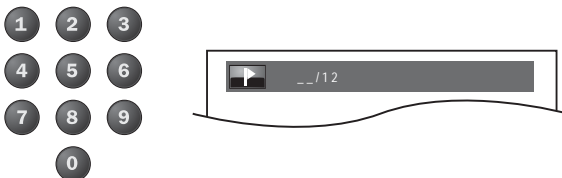

Pour lire un chapitre, un titre ou une piste dont le numéro ne comporte qu'un chiffre lorsque le nombre total de chapitres, titres ou pistes est supérieur à 10, appuyez sur [ENTER] après avoir saisi le numéro de chapitre, de titre ou de piste.

- 3 La lecture commence automatiquement à partir du chapitre, du titre ou de la piste sélectionné(e).



## Recherche de marque

Cette fonction vous permet de définir un point spécifique sur un disque auquel vous pourrez revenir ultérieurement.



### Définition d'un marker

- Pendant la lecture, appuyez plusieurs fois sur [SEARCH MODE] jusqu'à ce que "MKR" apparaisse.  
ex.) BD



- Utilisez [Curseur </>] pour sélectionner un marker disponible. Vous disposez de 30 secondes pour le faire



- Lorsque la lecture atteint le point où vous souhaitez définir un marker, appuyez sur [ENTER].
  - Le marker est maintenant défini.



- Appuyez sur [BACK] pour exit.



### Pour revenir au signet

- Répétez les étapes 1 de la section "Définition d'un marker". Utilisez [Curseur </>] pour sélectionner le marker de votre choix.  
ex.) BD



- Appuyez sur [ENTER] au niveau du marker de votre choix pour redémarrer la lecture à partir du point spécifique que vous avez défini.



#### Remarque :

- Le menu de recherche de marker disparaît au bout d'une trentaine de secondes si aucune donnée n'est saisie.
- Vous pouvez créer jusqu'à 9 signets.
- Pour effacer un marker, sélectionnez le marker à effacer, puis appuyez sur [CLEAR].
- Tous les markers sont effacés lorsque le disque est éjecté ou lorsque l'appareil est éteint.
- De même, tous les markers sont effacés lorsque "AC" est sélectionné à l'étape 3 de la section "Définition d'un marker".
- Sur les BD, la recherche de marqueur ne peut pas être effectuée lorsque l'appareil a conservé les informations de reprise de la lecture ou lorsque l'appareil est en mode stop.

## Recherche Directe

### Utilisation de la fonction [SKIP <<< / >>>]

- Pendant la lecture, appuyez plusieurs fois sur [SKIP <<< / >>>] jusqu'à ce que le chapitre, le titre ou la piste de votre choix soit sélectionné(e).

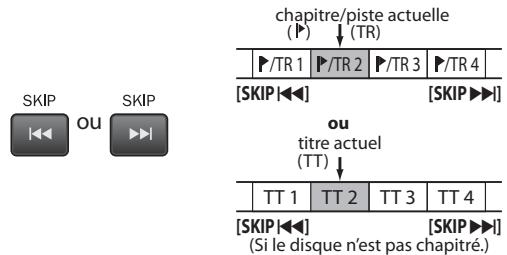

- La lecture commence automatiquement à partir du chapitre, du titre ou de la piste sélectionné(e).

#### Remarque :

- [SKIP <<< / >>>] ne sont pas disponibles lorsque la lecture est arrêtée.

### Utilisation des [les Toches numériques]

Appuyez sur [les touches numérotées] pour sélectionner le chapitre, le titre ou la piste de votre choix.



#### Remarque :

- Quant à la BD-vidéo, sa performance dépend fortement du disque et peut être différente de celle décrite ici.

# ✓ Affichage des Menus à l'Écran

Vous pouvez consulter les informations relatives au disque actuellement inséré dans l'appareil en appuyant sur [INFO] de la télécommande.

1 Au cours de la lecture, appuyez à plusieurs reprises sur [INFO] jusqu'à ce que le mode d'affichage d'écran de votre choix apparaisse

**BD**

**Information sur le titre / chapitre**

INFO

- Numéro du titre en cours
- numéro du chapitre actuel / nombre total de chapitres

TT 1 1/10 A B

- le réglage actuel de la fonction Répétition n'apparaît que lorsque cette dernière est active
- C : répétition du chapitre / T : répétition du titre / A B : A-B Répété
- n'apparaît que lorsque plusieurs angles de vue sont disponibles sur le BD
- état actuel de la lecture

INFO

**Information sur le titre**

- nombre total de titres

TT 1 / 18 0 : 08 : 04 A B

INFO

- durée écoulée du titre en cours de lecture
- durée restante du titre en cours de lecture

TT 1 / 18 - 1 : 46 : 19 A B

INFO

**disparaît**

**CD**

**Information sur la piste**

INFO

- numéro de la piste actuelle / nombre total de pistes
- durée écoulée de la piste en cours de lecture
- état actuel de la lecture

TR 1 / 14 0 : 00 : 51 T

- le réglage actuel de la fonction Répétition n'apparaît que lorsque cette dernière est active
- T : Répétition de la piste en cours de lecture / A : Répétition tous / A B : A-B Répété

TR 1 / 14 - 0 : 03 : 43 T

- durée restante de la piste en cours de lecture

INFO

**Information sur le disque**

ALL 1 / 14 0 : 02 : 47 T

- durée écoulée du disque en cours de lecture
- durée restante du disque en cours de lecture

ALL 1 / 14 - 0 : 51 : 17 T

INFO

**DVD**

**Information sur le chapitre**

INFO

- current chapter number / total chapters
- durée écoulée du chapitre en cours de lecture

3 / 5 0 : 01 : 02 A B

- le réglage actuel de la fonction Répétition n'apparaît que lorsque cette dernière est active
- C : Répétition du chapitre / T : Répétition du titre / A B : A-B Répété
- n'apparaît que lorsque plusieurs angles de vue sont disponibles sur le BD
- état actuel de la lecture

INFO

- durée restante du chapitre en cours de lecture

3 / 5 - 0 : 58 : 08 A B

INFO

**Information sur le titre**

- numéro du titre actuel / nombre total de titres
- durée écoulée du titre en cours de lecture

TT 1 / 18 0 : 08 : 04 A B

INFO

- durée restante du titre en cours de lecture

TT 1 / 18 - 1 : 46 : 19 A B

INFO

**Information du débit binaire**

- indication du débit binaire des quantités de données audio et vidéo en cours de lecture

L1

- le numéro de couche n'apparaît que pendant la lecture d'un disque à double couche
- L0: Couche 0 en lecture
- L1: Couche 1 en lecture

**disparaît**

INTRODUCTION  
PRÉPARATION  
REGARDER LA TÉLÉVISION  
CONFIGURATION OPTIONNELLE  
FONCTIONNEMENT DU LECTEUR DE BLURAY  
RÉGLAGE DU BLURAY  
DÉPANNAGE  
INFORMATION

## ✓ Réglages Spéciaux

### Langue des Sous-titres

Cet appareil vous permet de sélectionner la langue des sous-titres (le cas échéant) pendant la lecture d'un BD/DVD.

BD

1 Lors de la lecture, appuyez sur [SUBTITLE] à plusieurs reprises pour afficher "Sous-titre principal", "Sous-titre secondaire" ou "Style sous-titres".



2 Utilisez [Curseur ▲ / ▼] plusieurs fois pour sélectionner le sous-titre ou le style désiré.

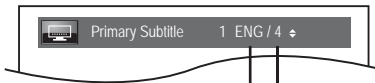

- langue actuelle des sous-titres.
- les sous-titres peuvent varier en fonction du numéro affiché.

ex.)

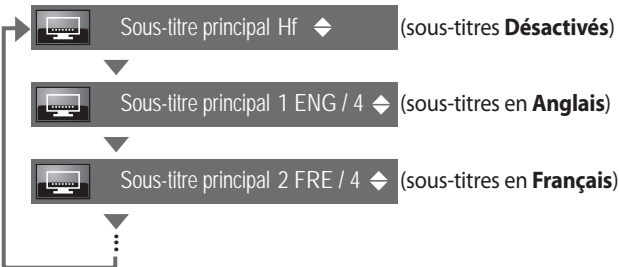

3 Appuyez sur [SUBTITLE] pour exit.



DVD

1 Appuyez sur [SUBTITLE] pendant la lecture.



2 Utilisez [Curseur ▲ / ▼] plusieurs fois pour sélectionner le sous-titre désiré.



- langue actuelle des sous-titres.
- les sous-titres peuvent varier en fonction du numéro affiché.

ex.)

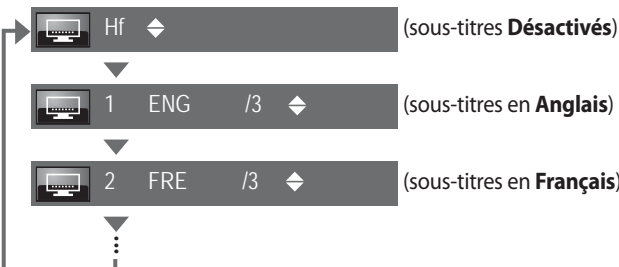

3 Appuyez sur [SUBTITLE] pour exit.



#### Remarque :

- Pour désactiver les sous-titres, sélectionnez "Hf" à l'étape 2
- Vous pouvez également activer ou désactiver les sous-titres à l'aide de [Curseur ◀ / ▶].
- Si votre langue n'apparaît pas après avoir appuyé plusieurs fois sur [Curseur ▲ / ▼], il se peut qu'elle ne soit pas disponible sur le disque. Toutefois, certains disques vous permettent de changer la langue des sous-titres dans le menu du disque ou dans le menu contextuel. (La disponibilité ou non de ce réglage varie en fonction du disque utilisé et vous devez donc consulter le manuel fourni avec le disque concerné.)
- L'apparition du message "Non Disponible" sur l'écran du téléviseur indique que la scène en cours de lecture ne possède pas de sous-titres.
- Si vous choisissez une langue pour laquelle existe un code à trois lettres, ce code s'affiche à chaque fois que vous modifiez la langue des sous-titres. Si vous choisissez une autre langue, "----" s'affiche à la place. (Reportez-vous à la page 52.)
- Le réglage de la langue des sous-titres est annulé lorsque le disque est éjecté.
- Si un code de langue à quatre chiffres apparaît dans le menu des sous-titres, reportez-vous à "Liste des Codes de Langue" à la page 52.

### Mode Audio BD

Il y a 2 options pour le réglage "Mode Audio BD", soit par le réglage de la sortie sur l'audio secondaire et interactive accompagnée par l'audio primaire ou seulement par le réglage de l'audio primaire. Selon le réglage du mode, Dolby Digital, Dolby Digital Plus, Dolby TrueHD, DTS, ou DTS-HD la sortie change entre multi LPCM et flux binaire.

BD

1 En mode Stop, appuyez plusieurs fois sur [MODE] jusqu'à ce que " " apparaisse.



2 Utilisez [Curseur ▲ / ▼] pour sélectionner le volume sonore.



Sortie Audio Mixte

Si disponibles, l'audio secondaire et interactif du BDvidéo seront également en sortie, tout comme l'audio primaire. L'audio secondaire est l'audio de la vidéo secondaire (Commentaires du réalisateur, etc.) et l'audio interactif est celui des applications interactives (Lorsque vous cliquez sur un bouton, etc.).

Sortie Audio HD

Uniquement l'audio primaire sera en sortie. Réglez ce mode afin d'émettre l'audio Dolby Digital Plus, Dolby TrueHD ou DTS-HD de BD via connexion HDMI.

3 Appuyez sur [BACK] pour exit.



#### Remarque :

- En mode "Sortie Audio Mixte", s'il n'existe pas d'audio secondaire ou interactif, l'audio sera émis en mode "Sortie Audio HD".

# Pistes Sonores Audio

Certains disques BD et DVD contiennent de multiples suites audio. Souvent, elles sont offertes en plusieurs langues audio ou formats audio. Pour BD, l'audio disponible varie selon le réglage "Mode Audio BD". Consultez la page 44 pour de plus amples informations.

## BD

1 Au cours de la lecture, appuyez à plusieurs reprises sur **[AUDIO]** pour afficher "Primaire" ou "Secondaire".



2 Utilisez **[Curseur ▲ / ▼]** pour sélectionner la suite audio souhaité.

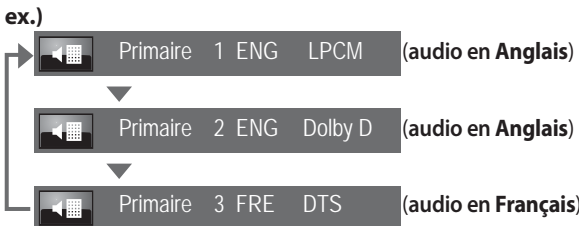

• Pour "Secondaire", utilisez **[Curseur ◀ / ▶]** pour basculer entre le réglage audio actuel et "Hf".

3 Appuyez sur **[AUDIO]** de manière répétée pour quitter.



## DVD

1 Lors de la lecture, appuyez sur **[AUDIO]** à plusieurs reprises pour afficher "Primaire" ou "Secondaire".

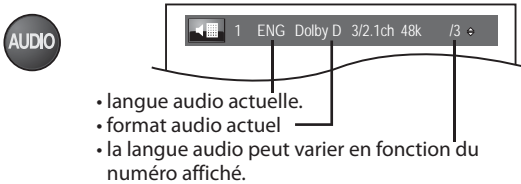

2 Utilisez **[Curseur ▲ / ▼]** pour sélectionner la suite audio souhaité.

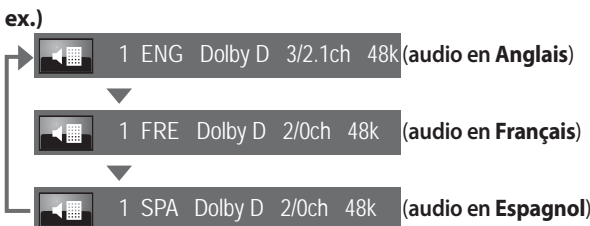

3 Appuyez sur **[AUDIO]** de manière répétée pour quitter.



## CD

1 Lors de la lecture, appuyez sur **[AUDIO]** à plusieurs reprises pour afficher "Primaire" ou "Secondaire".



2 Utilisez **[Curseur ▲ / ▼]** pour sélectionner la suite ou le canal audio souhaité.

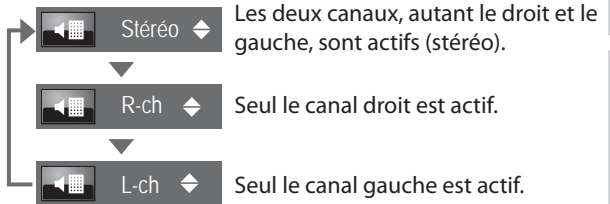

3 Appuyez sur **[AUDIO]** de manière répétée pour quitter.



### Remarque :

- L'audio secondaire ne sera pas une sortie lorsque le vidéo secondaire n'est pas présent à l'écran ou lorsque le "Mode Audio BD" est réglé à "Sortie Audio HD". (Pour certains disques BD, l'audio secondaire sera reproduit même si la vidéo secondaire est désactivée.)
- Le mode sonore ne peut être changé pendant la lecture des disques n'ayant pas été enregistrés en audio multiple.
- Certains disques permettent le changement du programme de langue audio sur leur menu. (Le fonctionnement varie selon les disques. Veuillez vous reporter au manuel accompagnant le disque.)
- **[AUDIO]** peut ne pas fonctionner sur certains disques avec des canaux ou des suites audio multiples (p. ex., un DVD sur lequel on peut modifier le paramètre audio dans son menu).
- Si vous sélectionnez une langue ayant un code de langue à trois lettres, le code sera affiché chaque fois que vous modifiez le paramètre de la langue audio. Si vous sélectionnez une autre langue, c'est plutôt "—" qui apparaîtra. (Consultez la page 52.)
- La sélection de la langue audio ne peut se faire au cours de la lecture rapide.
- Si un code de langue à quatre chiffres apparaît dans le menu des sous-titres, consultez la page 52.
- Si le disque ne comporte pas de langue d'audio, "Non Disponible" s'affichera sur l'écran TV.
- Pour les DTS-CD (disque de musique 5,1), la sélection du flot ou du canal audio n'est pas disponible.

## Angle de Caméra

BD DVD

Certains BD/DVD peuvent contenir des scènes qui ont été tournées sous plusieurs angles à la fois. Vous pouvez modifier l'angle de la caméra si "Hf" apparaît sur l'écran.

- Pendant la lecture, appuyez plusieurs fois sur **[ANGLE]** jusqu'à ce que "Hf" apparaisse.

ANGLE



• la langue audio peut varier en fonction du numéro affiché.

- Utilisez plusieurs fois **[Curseur ▲/▼]** jusqu'à ce que l'angle de caméra de votre choix apparaisse.



- Appuyez sur **[BACK]** ou **[ANGLE]** pour sortir.

BACK

ANGLE



### Remarque :

- Si le paramètre "Icône de L'Angle" est sur "Hf" dans le menu "Autres", "Hf" n'apparaîtra pas. (Référez-vous à la page 51.)

## Réglage PIP (BONUSVIEW)

BD

Certains BD-vidéo disposent de la fonction PIP (incrustation d'image) vous permettant d'afficher une deuxième image en surimpression sur la vidéo. Vous pouvez commander l'affichage de la deuxième image en appuyant sur **[PIP]** quand la scène contient cette seconde image.

- Pendant la lecture, appuyez sur **[PIP]**.

PIP

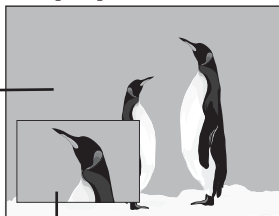

- vidéo principale
- vidéo secondaire

- Utilisez **[Curseur ▲/▼]** pour sélectionner l'image secondaire que vous souhaitez montrer.

- Le vidéo secondaire sera présent à l'écran et l'audio secondaire sera une sortie.
- Utilisez **[Curseur ◀/▶]** pour afficher la vidéo secondaire ou "Hf".

- Appuyez sur **[BACK]** ou **[PIP]** pour supprimer les informations correspondant à la fonction PIP.

BACK

PIP



### Remarque :

- La vidéo secondaire peut également être activée en appuyant sur **[MODE]**.
- L'audio secondaire ne sera pas une sortie lorsque l'audio secondaire est réglé à "Hf" ou lorsque "Mode Audio BD" est réglé à "Sortie Audio HD". Référez-vous à la section "Alternance des Pistes Sonores Audio" à la page 45 et à la section "Réglage du Mode Audio BD" à la page 44.

## Ambiophonie Virtuelle

Vous pouvez profiter d'un son Virtual Surround sur un système stéréo à 2 canaux.

- Pendant la lecture, appuyez plusieurs fois sur **[MODE]** jusqu'à ce que "Hf" apparaisse.

MODE



- Utilisez **[Curseur ▲/▼]** pour sélectionner le volume sonore.



Hf	Pas d'effet ambiophonique
1	Effet ambiophonique naturel
2	Effet ambiophonique fort

- Appuyez sur **[BACK]** pour exit.

BACK



### Remarque :

- L'ambiophonie virtuelle ne s'active pas au cours de la lecture rapide.
- Pour l'ambiophonie virtuelle, le signal audio sera toujours LPCM à 2 canaux.
- Baissez le volume sonore ou sélectionnez "HF" si le son est déformé.

## Réduction du Bruit du

DVD

Réduire le bruit de l'image en lecture.

- Pendant la lecture, appuyez plusieurs fois sur **[MODE]** jusqu'à ce que "Hf" apparaisse.

MODE



- Utilisez **[Curseur ◀/▶]** pour sélectionner le volume sonore.

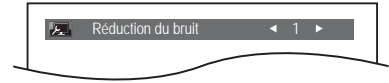

Hf	Montre l'image originale comme enregistrée.
1	Exécute la réduction de bruit 3D, ce qui détecte et supprime le bruit en comparant chaque image.
2	Exécute la réduction de bruit MPEG, ce qui réduit le bruit bloqué et le bruit d'insecte dans les sous-titres d'un film.
3	Exécute la réduction de bruit MPEG et la réduction de bruit 3D.

- Appuyez sur **[BACK]** pour exit.

BACK



### Remarque :

- Si l'appareil est mis en veille, la programmation restera identique.
- Vous ne pouvez pas régler les paramètres au cours de la lecture rapide.

# RÉGLAGE DU BLU-RAY

INTRODUCTION  
PRÉPARATION  
REGARDER LA TÉLÉVISION  
CONFIGURATION OPTIONNELLE  
FONCTIONNEMENT DU LECTEUR DE BLU-RAY  
RÉGLAGE DU BLU-RAY  
DÉPANNAGE  
INFORMATION

**Les réglages ne sont actifs que lorsque l'appareil est en mode DVD et qu'aucun disque n'est en train d'être lu.**

## ✓ Menu de Configuration du Disque Blu-ray

Vous pouvez modifier la langue utilisée lors de la lecture d'un disque.

**1** Appuyez sur [SETUP] pour accéder au menu principal.

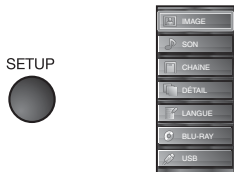

**2** Utilisez [Curseur ▲/▼] pour sélectionner "BLU-RAY", puis appuyez sur [ENTER].



### Rapide

**3** Utilisez [Curseur ▲/▼] pour sélectionner "", puis appuyez sur [ENTER].



- Le menu "Rapide" apparaît sur l'écran du téléviseur.

**4** Appuyez sur [ENTER] pour sélectionner la sortie numérique désirée.



<b>Train Binaire</b>	Lors de la lecture de disques enregistrés en Dolby Digital, Dolby Digital Plus, Dolby TrueHD, DTS ou DTS-HD, le flux principal correspondant (Dolby Digital ou DTS) est en sortie.
<b>LPCM</b>	le signal LPCM à 2 canaux sera restitué par la prise de Sortie Audio Numérique.

### Personnel.

## ✓ Réglage de la Langue du Blu-ray

Vous pouvez modifier la langue utilisée lors de la lecture d'un disque.

**3** Suivez les étapes 1-2 ci-dessus, utilisez [Curseur ▲/▼] pour sélectionner "", puis appuyez sur [ENTER].

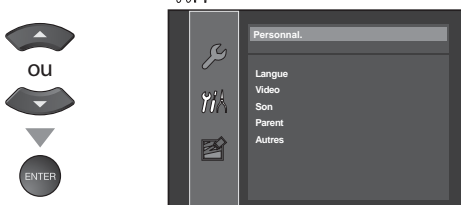

**4** Utilisez [Curseur ▲/▼] pour sélectionner "", puis appuyez sur [ENTER].



**5** Utilisez [Curseur ▲/▼] pour sélectionner l'élément de votre choix, puis appuyez sur [ENTER].

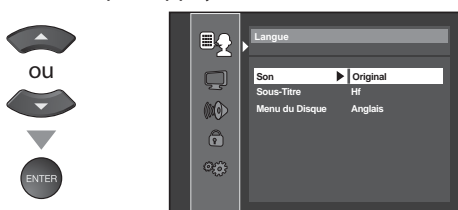

### Audio \*1, \*2 (Réglages par défaut : Original)

Sélectionnez la langue audio de votre choix.

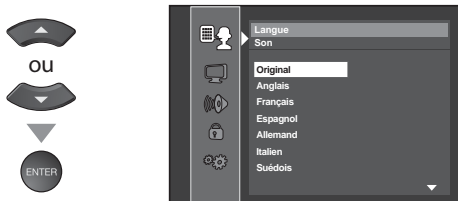

### Sous-Titre \*1, \*2 (Réglages par défaut : Off)

Sélectionnez la langue de sous-titres de votre choix.

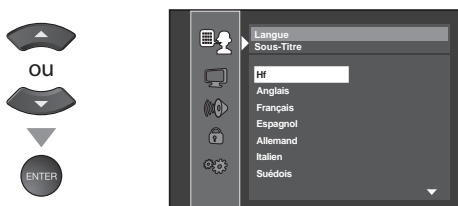

### Menu du Disque \*1 (Réglages par défaut : Anglais)

Sélectionnez la langue de votre choix dans le menu du disque Blu-ray.





## Remarque :

• Pour modifier la langue des menus qui apparaissent sur l'écran, sélectionnez "Langue" dans le menu principal, puis réglez la langue de votre choix (Reportez-vous à "Sélection de la Langue", page 22).

\*1

• Certains disques ne prennent pas en charge les options de langue.  
 • Si "AUTRE" est sélectionné dans le menu "Son", "Sous-Titre" ou "Menu du Disque", composez un numéro à 4 chiffres pour saisir le code de la langue de votre choix (Reportez-vous à "Liste des Codes de Langue", page 52).

• Seules les langues prises en charge par le disque pourront être sélectionnées.

\*2

• Certains disques ne permettent pas de régler la langue audio et la langue des sous-titres.  
 - Appuyez sur **[SUBTITLE]** pour sélectionner les sous-titres disponibles sur le BD/DVD.  
 - Appuyez sur **[AUDIO]** pour sélectionner les langues audio disponibles sur le BD/DVD.  
 • Si la langue audio et la langue des sous-titres par défaut du BD/DVD sont identiques, il se peut que les sous-titres ne s'affichent pas si vous ne les activez pas manuellement.

6 Appuyez sur **[SETUP]** pour exit.

SETUP



## ✓ Réglages Vidéo du Disque Blu-ray

Vous pouvez modifier la langue utilisée lors de la lecture d'un disque.

3 Suivez les étapes 1-2 de la page 47, puis utilisez **[Curseur ▲/▼]** pour sélectionner "🔧", puis appuyez sur **[ENTER]**.



4 Utilisez **[Curseur ▲/▼]** pour sélectionner "📺", puis appuyez sur **[ENTER]**.

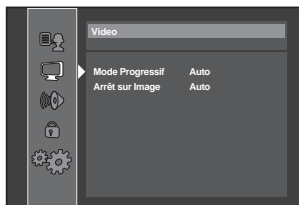

5 Utilisez **[Curseur ▲/▼]** pour sélectionner l'élément de votre choix, puis appuyez sur **[ENTER]**.

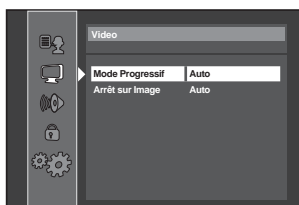

## Mode Progressif

(Réglages par défaut : Auto)

Définit la sortie progressive optimale pour les images stockées sur un support.

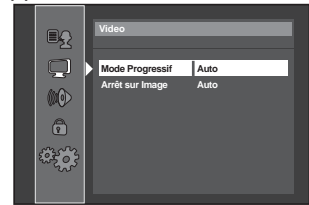

<b>Auto</b>	Détecte tout matériel filmé en 24 images (films) et sélectionne automatiquement le mode progressif approprié.
<b>Vidéo</b>	Convient à la lecture de disques de matériel vidéo (émissions télé ou dessins animés).

## Arrêt sur Image

(Réglages par défaut : Auto)

Règle la résolution de l'image et la qualité en mode pause.

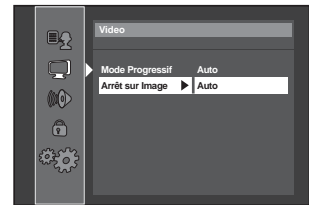

<b>Auto</b>	Sélectionne automatiquement le meilleur réglage de résolution ("Image" ou "Trame") en fonction des caractéristiques des images.
<b>Trame</b>	Sélectionnez "Trame" lorsque l'image est déformée. Stabilise l'image, même si la qualité de l'image peut devenir granuleuse.
<b>Image</b>	Sélectionnez "Image" lorsque vous souhaitez afficher des images fixes en haute résolution. Améliore la qualité de l'image, même si l'image peut être déformée.

6 Appuyez sur **[SETUP]** pour exit.

SETUP



## ✓ Réglages Audio du Disque Blu-ray

Choisissez les réglages audio adaptés à votre équipement. Ils ne sont actifs que pendant la lecture d'un BD/DVD.

3 Suivez les étapes 1-2 de la page 47, puis utilisez [Curseur ▲/▼] pour sélectionner "🔊", puis appuyez sur [ENTER].



4 Utilisez [Curseur ▲/▼] pour sélectionner "🔊", puis appuyez sur [ENTER].

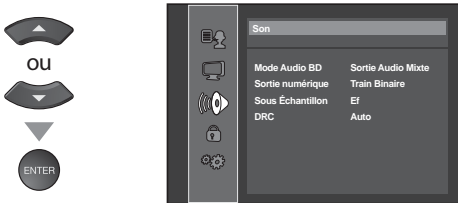

5 Utilisez [Curseur ▲/▼] pour sélectionner l'élément de votre choix, puis appuyez sur [ENTER].

### Mode Audio BD (Réglages par défaut : Sortie Audio Mixte)

Vous pouvez choisir soit de restituer l'audio principal et secondaire, soit l'audio principal uniquement.

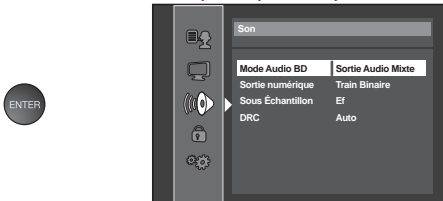

<b>Sortie Audio Mixte</b>	Les 7 sorties restituent l'audio principal, ainsi que l'audio secondaire, le cas échéant.
<b>Sortie Audio HD</b>	Émet l'audio primaire seulement.

### Sortie numérique (Réglages par défaut : Train Binaire)

Réglez sur "Bitstream" lorsque l'appareil est connecté à un décodeur Dolby Digital et DTS.

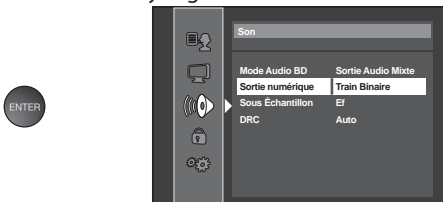

<b>Train Binaire</b>	Lors de la lecture de disques enregistrés en Dolby Digital, Dolby Digital Plus, Dolby TrueHD, DTS ou DTS-HD, le flux principal correspondant (Dolby Digital ou DTS) est en sortie.
<b>LPCM</b>	Le signal LPCM à 2 canaux sera restitué par la prise de Sortie Audio Numérique.

### Down Sampling

(Réglages par défaut : Ef)

Cette fonction n'est disponible qu'avec des disques enregistrés à une fréquence de 96 kHz.

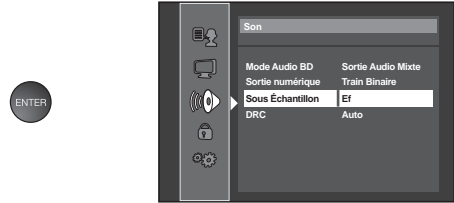

<b>Ef</b>	Reproduction du son à une fréquence de 48 kHz.
<b>Hf</b>	Reproduction du son d'origine.

#### Remarque :

- Lors de la lecture d'un disque enregistré à une fréquence de 96 kHz protégé contre la copie ou lorsque le paramètre "Ambiophonie Virtuelle" est réglé sur "1" ou "2", la fréquence d'échantillonnage du son sera ramenée à 48 kHz, et ce, même si le paramètre "Sous Échantillon" est réglé sur "Hf". (Reportez-vous à "Ambiophonie Virtuelle", page 46.)

### DRC (Contrôle de la plage dynamique) (Réglages par défaut : Auto)

Cette fonction n'est disponible que sur les disques enregistrés au format Dolby Digital.

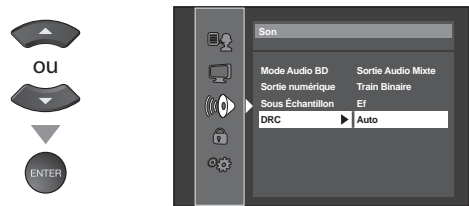

<b>Auto</b>	Lorsque les disques sont enregistrés en format Dolby True HD de lecture, cet appareil détecte les réglages DRC du disque et configure automatiquement les paramètres DRC de cet appareil sur "Ef" ou "Hf".
<b>Ef</b>	Comprime la place sonore comprise entre les sons faibles et les sons forts.
<b>Hf</b>	Aucun effet (son d'origine).

6 Appuyez sur [SETUP] pour exit.



## ✓ **Contrôle Parental**

Le Contrôle parental empêche vos enfants de regarder des programmes inadaptés à leur âge (protection par mot de passe). La lecture s'arrête si les catégories de contenu dépassent les niveaux que vous avez définis.

- 3** Suivez les étapes **1-2** de la page 47, puis utilisez [**Curseur ▲/▼**] pour sélectionner "**🔒**", puis appuyez sur [**ENTER**].

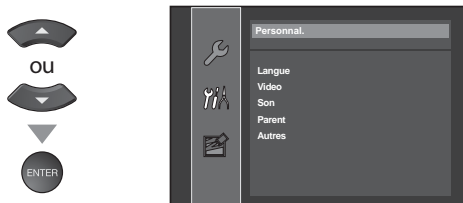

- 4** Utilisez [**Curseur ▲/▼**] pour sélectionner "**🔒**", puis appuyez sur [**ENTER**].

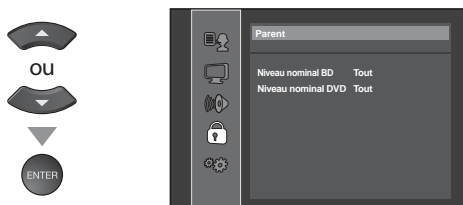

- 5** Utilisez [**les touches numériques**] pour entrer les nombres à 4 chiffres de votre mot de passe (à l'exception du mot de passe par défaut 4737), puis appuyez sur [**ENTER**].

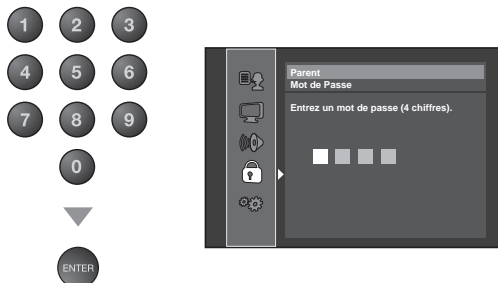

- Si vous avez déjà défini un mot de passe, utilisez [**les touches numérotées**] pour saisir le mot de passe à 4 chiffres.
- Si vous oubliez le mot de passe, entrez [**4**], [**7**], [**3**], [**7**]. Le mot de passe sera supprimé et le "Niveau nominal BD", le "Niveau nominal DVD", sera défini sur "0", "Tout", respectivement.

- 6** Utilisez [**Curseur ▲/▼**] pour sélectionner l'élément de votre choix, puis appuyez sur [**ENTER**].

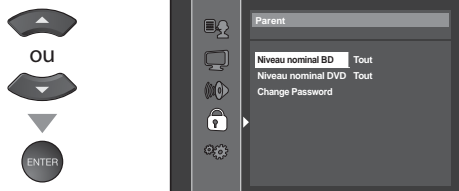

### Niveau nominal BD

<b>Tout</b>	Pour effacer les limites.
<b>Réglage de l'âge</b>	Pour fixer une limite d'âge.
<ul style="list-style-type: none"> <li>• Après avoir sélectionné <b>Réglage de l'âge</b>, utilisez [<b>les Touches numériques</b>] pour entrer l'âge (0 - 254). (par ex., pour 15 ans, appuyez sur [<b>0</b>], [<b>1</b>], [<b>5</b>])</li> </ul>	

### Niveau nominal DVD

<b>Tout</b>	Contrôle parental inactif; tous les disques peuvent être lus.
<b>8 [Adult]</b>	Logiciel DVD de toutes catégories (adulte/général/enfants) peuvent être lus.
<b>7 [NC-17]</b>	Moins de 18 ans ne sont pas admis.
<b>6 [R]</b>	Limité; accompagnement parental ou adulte requis pour les moins de 18 ans.
<b>5 [PGR]</b>	Surveillance parentale recommandée.
<b>4 [PG-13]</b>	Ne convient pas aux enfants âgés de moins de 13 ans.
<b>3 [PG]</b>	Surveillance parentale suggérée.
<b>2 [G]</b>	Audience générale.
<b>1 [Pour Enfant]</b>	Convient aux enfants.

- 7** Appuyez sur [**SETUP**] pour exit.

SETUP



## Changement de mot de passe

6 Suivez les étapes 1-2 de la page 47 et 3-5 de la page 50. Utilisez [Curseur ▲/▼] pour sélectionner "Change Password", puis appuyez sur [ENTER].

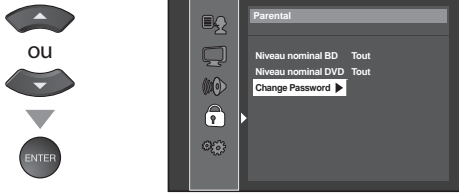

7 Utilisez [les touches numérotées] pour saisir le nouveau mot de passe à 4 chiffres.



### Remarque :

- Un BD vidéo/DVD vidéo peut ne pas répondre aux réglages de contrôle parental. Assurez-vous que cette fonction est prise en charge par votre BD vidéo/DVD vidéo.
- Notez le mot de passe au cas où vous l'oublieriez.
- Si vous oubliez le mot de passe, entrez [4], [7], [3], [7]. Le mot de passe sera supprimé et le "Niveau nominal BD", le "Niveau nominal DVD", sera défini sur "0", "Tout", respectivement.
- Le mot de passe ne sera pas effacé en cas de coupure de courant.

8 Appuyez sur [SETUP] pour exit.



## Autres

Vous pouvez modifier les autres fonctions.

3 Suivez les étapes 1-2 de la page 47, puis utilisez [Curseur ▲/▼] pour sélectionner "Autres", puis appuyez sur [ENTER].



4 Utilisez [Curseur ▲/▼] pour sélectionner "⚙️", puis appuyez sur [ENTER].



5 Utilisez [Curseur ▲/▼] pour sélectionner l'élément de votre choix, puis appuyez sur [ENTER].

### icône de L'Angle

(Réglages par défaut : Ef)

Vous pouvez choisir d'afficher ou non l'icône d'angle lors de la lecture du BD/DVD.



<b>Ef</b>	lors de la lecture du BD/DVD, l'icône d'angle apparaît sur l'écran du téléviseur si le BD/DVD comporte la même scène tournée sous plusieurs angles.
<b>Hf</b>	l'icône d'angle n'apparaît pas, même si le BD/DVD comporte la même scène tournée sous plusieurs angles.

### Arrêt Auto

(Réglages par défaut : Ef)



<b>Ef</b>	cet appareil s'éteint et passe en mode veille automatiquement au bout de 20 minutes d'inutilisation.
<b>Hf</b>	Désactive la fonction "Arrêt Auto".

### Mise à Jour Logicielle

Met à jour le logiciel actuel du Chargeur BD.

Vous devez installer la dernière version du logiciel du téléviseur avant d'accéder à l'étape suivante. Pour plus d'informations, consultez notre site Web :

<http://www.sylvaniaconsumerelectronics.com>

### Note:

- Ne débranchez jamais le cordon d'alimentation pendant la mise à jour du logiciel. "Finish" s'affichera en bas à droite de l'écran du téléviseur. Lorsque la mise à jour est terminée, appuyez sur [POWER] pour achever la mise à jour du logiciel. Le disque contenant la nouvelle version du logiciel sera éjecté automatiquement la prochaine fois que vous allumerez l'appareil.
- Utilisez un disque contenant uniquement le fichier de la nouvelle version du logiciel. Nous vous recommandons d'utiliser un DVD-RW ou un CD-RW pour stocker le fichier.
- Un retour à la version précédente du logiciel n'est pas possible.

6 Appuyez sur [SETUP] pour exit.



## ☑ Rétablir les Réglages par Défaut

Vous pouvez réinitialiser tous les réglages, sauf le contrôle parental et la langue du menu à l'écran, ou supprimer les données du BD-ROM sauvegardées.

**3** Suivez les étapes 1-2 de la page 47, puis utilisez [Curseur ▲/▼] pour sélectionner "  "; puis appuyez sur [ENTER].



**4** Utilisez [Curseur ▲/▼] pour sélectionner l'élément de votre choix, puis appuyez sur [ENTER].



### Installation (Réglages par défaut : Non)

Sélectionnez "Oui" pour réinitialiser le menu de configuration aux valeurs par défaut.



### Ecrase les données BD-ROM sauveg (Réglages par défaut : Non)

Sélectionnez "Oui" pour effacer toutes les données du BD-ROM sauvegardées du lecteur.

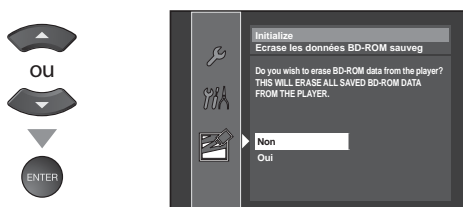

#### Remarque :

- Pour annuler l'initialisation, sélectionnez "Non" à l'étape 4, puis appuyez sur [ENTER].

**5** Appuyez sur [SETUP] pour exit.



## ☑ Liste des Codes de Langue

Langue	A-B	Code	Langue	Code
Abkhaze		4748	Macédonien	5957
Afar		4747	Malais	5965
Afrikaans		4752	Malayalam	5958
Albanais		6563	Malgache	5953
Allemand		5051	Maltais	5966
Amharique		4759	Maori	5955
Anglais		5160	Marathi	5964
Arabe		4764	Moldave	5961
Arménien		5471	Mongol	5960
Assamais		4765	Nauru	6047
Aymara		4771	Népalais	6051
Azerbaïdjanais		4772	Norvégien [NOR]	6061
Bachkir		4847		
Balonga		6665	<b>O-R</b>	
Basque		5167	Occitan	6149
Bengali ; Bangla		4860	Oromo (Afan)	6159
Bhoutanais		5072	Ouolof	6961
Biélorusse		4851	Ourdou	6764
Bihari		4854	Ouzbek	6772
Birman		5971	Panjabi	6247
Bislama		4855	Perse	5247
Breton		4864	Polonais [POL]	6258
Bulgare [BLU]		4853	Portugais [POR]	6266
			Provençal	6164
	<b>C-E</b>		Pushtu ; Pushto	6265
Cambodgien		5759	Quechua	6367
Catalan		4947	Rhéo-Roman	6459
Chinois [CHI]		7254	Roumain [RUM]	6461
Coréen [KOR]		5761	Russe [RUS]	6467
Corse		4961		
Croate		5464	<b>S</b>	
Danois [DAN]		5047	Samoan	6559
Ecossais gaélique		5350	Sangho	6553
Espagnol [SPA]		5165	Sanscrit	6547
Espéranto		5161	Serbe	6564
Estonien		5166	Serbo-Croate	6554
	<b>F-H</b>		Sesotho	6566
Féringien		5261	Setswana	6660
Fidji		5256	Shana	6560
Finlandais [FIN]		5255	Sindhi	6550
Français [FRE]		5264	Singhalais	6555
Frison		5271	Siswat	6565
Galicien		5358	Slovaque [SLO]	6557
Gallois		4971	Slovène	6558
Géorgien		5747	Somalien	6561
Goujrati		5367	Soudanais	6567
Grec [GRE]		5158	Suédois [SWE]	6568
Groenlandais		5758	Swahili	6569
Guarani		5360		
Haoussa		5447	<b>T</b>	
Hébreu		5569	Tadjik	6653
Hindi		5455	Tagalog	6658
Hollandais [DUT]		6058	Tamil	6647
Hongrois [HUN]		5467	Tatar	6666
	<b>I-K</b>		Tchèque [CZE]	4965
Indonésien		5560	Télougou	6651
Interlingua		5547	Thaïlandais	6654
Interlingue		5551	Tibétain	4861
Inupiak		5557	Tigrigna	6655
Irlandais [IRI]		5347	Tonga	6661
Islandais [ICE]		5565	Turc [TUR]	6664
Italien [ITA]		5566	Turcoman	6657
Japonais [JPN]		5647	Twi	6669
Javanais		5669		
Kachméré		5765	<b>U-Z</b>	
Kannara		5760	Ukrainien	6757
Kazakh		5757	Vietnamien	6855
Kinyarwanda		6469	Volapük	6861
Kirghiz		5771	Xhosa	7054
Kiroundi		6460	Yiddish	5655
Kurde		5767	Yoruba	7161
	<b>L-N</b>		Zoulou	7267
Laotien		5861		
Latin		5847		
Latvien ; Letton		5868		
Lingalais		5860		
Lituanien		5866		

#### Remarque :

- Si vous choisissez une langue possédant une abréviation à trois lettres, le code s'affiche à chaque fois que vous modifiez le réglage de la langue audio et de la langue des sous-titres. Si vous choisissez une autre langue, "---" s'affiche à la place. (L'abréviation à trois lettres est indiquée entre parenthèses.)



## ✓ Foire aux Questions (FAQ)

Question	Réponse
Ma télécommande ne fonctionne pas. Que dois-je faire ?	<ul style="list-style-type: none"> <li>• Vérifiez la connexion entre l'appareil principal et l'antenne ou le câble.</li> <li>• Vérifiez les piles de la télécommande.</li> <li>• Assurez-vous que rien ne fait obstacle entre la fenêtre du capteur infrarouge et la télécommande.</li> <li>• Vérifiez la sortie du signal. S'il est correct, il s'agit peut être d'un dysfonctionnement du capteur infrarouge. (Reportez-vous à "Vérification du Signal IR", page 56.)</li> <li>• Pointez la télécommande directement vers la fenêtre du capteur infrarouge à l'avant de l'appareil.</li> <li>• Rapprochez-vous de l'appareil.</li> <li>• Réinsérez les piles en plaçant les pôles (signes +/-) dans le sens indiqué.</li> <li>• Lorsqu'un appareil équipé d'un système infrarouge (par exemple un PC) se trouve à proximité de ce appareil, il se peut qu'il interrompe le signal de la télécommande du appareil.</li> <li>• Éloignez l'appareil équipé d'un système infrarouge de ce appareil, changez l'angle du capteur infrarouge ou éteignez la fonction de communication infrarouge.</li> </ul>
Pourquoi le menu de configuration initiale apparaît-il à chaque fois que j'allume l'appareil ?	<ul style="list-style-type: none"> <li>• Connectez le câble coaxial RF directement à l'appareil et effectuez la configuration initiale.</li> <li>• Vérifiez que le balayage des chaînes est terminé avant d'éteindre l'appareil.</li> </ul>
Pourquoi ne puis-je pas regarder certains programmes télévisés ?	<ul style="list-style-type: none"> <li>• Vérifiez que la autoscan est terminé. (Reportez-vous à "Autoscan", page 20.)</li> <li>• La autoscan doit être effectué lors de la première configuration de l'appareil ou s'il est déplacé en un endroit où certaines chaînes auparavant non disponibles sont diffusées.</li> <li>• Il se peut que la chaîne sélectionnée ne soit pas en ondes.</li> <li>• Certaines chaînes ne seront pas captées si la autoscan est interrompu avant la fin. Assurez-vous qu'il est exécuté jusqu'à la fin. (Reportez-vous à "Autoscan", page 20.)</li> <li>• Les réglages de la supervision parentale ne permettent pas de regarder la chaîne sélectionnée. (Reportez-vous à "Verrouillage", page 28.)</li> <li>• L'appareil nécessite l'utilisation d'une antenne. Une antenne interne (VHF /UHF), une antenne externe (VHF /UHF) ou un câble coaxial RF raccordé à votre décodeur câble/satellite doit être branché(e) sur l'appareil.</li> </ul>
Pourquoi les images provenant des appareils externes connectés n'apparaissent-elles pas ?	<ul style="list-style-type: none"> <li>• Vérifiez si le bon mode d'entrée est sélectionné en appuyant sur <b>[INPUT SELECT]</b> ou en utilisant <b>[CH ▲/▼]</b>. (Reportez-vous à "Parcours des Modes d'Entrée", page 17.)</li> <li>• Vérifiez la connexion entre l'appareil principal et l'antenne ou le câble.</li> <li>• Lors de l'utilisation d'un câble de Branchement Vidéo Composite, assurez-vous que les connecteurs Vert (Y), Bleu (Pb/Cb) et Rouge (Pr/Cr) sont branchés sur les prises colorées correspondantes de l'appareil.</li> </ul>
A chaque fois que je saisi un numéro de chaîne, il change automatiquement.	<ul style="list-style-type: none"> <li>• De nombreuses chaînes numériques possèdent des numéros de chaînes optionnels. L'appareil remplace automatiquement les numéros par ceux qui indiquent les télédiffuseurs. Il s'agit des numéros utilisés pour les diffusions analogiques.</li> </ul>
Impossible de lire mon disque. Que puis-je faire pour résoudre ce problème ?	<ul style="list-style-type: none"> <li>• Nettoyez le disque.</li> <li>• Assurez-vous que le disque est correctement inséré.</li> <li>• Vérifiez si le disque est défectueux en essayant un autre disque.</li> <li>• Annulez le blocage parental ou modifiez le niveau de contrôle parental.</li> <li>• Insérez un disque compatible avec cet appareil.</li> <li>• Manipulez le disque avec précaution de manière à ce que la face enregistrée du disque ne comporte ni traces de doigt, ni rayures, ni poussière.</li> </ul>
Pourquoi les sous-titres n'apparaissent-ils pas entièrement ou sont-ils en retard par rapport au dialogue ?	<ul style="list-style-type: none"> <li>• Il arrive fréquemment que les sous-titres accusent du retard de quelques secondes par rapport au dialogue lors des diffusions en direct. La plupart des compagnies de production de sous-titres peuvent afficher les sous-titres des dialogues à une vitesse maximale de 220 mots par minute. Si le débit du dialogue est plus rapide, le texte est édité pour assurer que les sous-titres suivent le débit du dialogue sur l'écran du appareil.</li> </ul>
Comment puis-je régler l'horloge ?	<ul style="list-style-type: none"> <li>• Il n'y a pas de fonction horloge sur ce appareil.</li> </ul>



## ✓ Guide de Dépannage

Si l'appareil ne fonctionne pas correctement même si vous l'utilisez en suivant les instructions de ce manuel, **vérifiez le tableau suivant et toutes les connexions avant d'appeler pour une demande de réparation.**

Symptôme	Solution
Pas d'alimentation	<ul style="list-style-type: none"> <li>Assurez-vous que le cordon d'alimentation CA est branché.</li> <li>Vérifiez que la prise murale CA délivre la tension correcte ; branchez un autre appareil électrique sur la prise murale CA.</li> <li>En cas de panne de courant, débranchez le cordon d'alimentation pendant 1 minute pour permettre à l'appareil de se réinitialiser.</li> </ul>
Vous ne pouvez pas éteindre l'appareil immédiatement.	<ul style="list-style-type: none"> <li>1 minute peut-être nécessaire pour éteindre l'appareil lorsque :               <ul style="list-style-type: none"> <li>- vous éteignez cet appareil aussitôt après l'avoir allumé.</li> <li>- vous éteignez cet appareil aussitôt après avoir commuté dans n'importe quel mode d'entrée tel que les canaux DTV/TV, vidéo, composantes ou HDMI lorsqu'un disque est en cours de lecture.</li> </ul> </li> </ul>
La touche de commande ne fonctionne pas.	<ul style="list-style-type: none"> <li>Appuyez sur une seule touche à la fois. N'appuyez pas simultanément sur plusieurs touches.</li> </ul>
L'appareil est allumé mais aucune image n'est visible à l'écran.	<ul style="list-style-type: none"> <li>Vérifiez la connexion de l'antenne ou du décodeur de diffusion par câble / satellite.</li> <li>Vérifiez que tous les câbles de l'appareil sont connectés aux prises de sortie correctes du dispositif externe tel qu'enregistreur BD/DVD.</li> <li>Vérifiez que le mode d'entrée choisi correspond bien à la prise d'entrée utilisée.</li> <li>Assurez-vous que votre ordinateur N'EST PAS en mode veille lorsque le mode d'entrée du appareil est défini sur PC. Appuyez sur n'importe quelle touche du clavier pour réactiver votre ordinateur.</li> </ul>
Pas d'image ou de son	<ul style="list-style-type: none"> <li>Assurez-vous que l'appareil est allumé.</li> <li>Assurez-vous que le bon mode d'entrée est sélectionné.</li> <li>Vérifiez que tous les câbles de l'appareil sont connectés aux prises de sortie correctes du dispositif externe tel qu'enregistreur BD/DVD.</li> <li>Vérifiez les autres chaînes de télévision. Le problème vient peut-être du télédiffuseur.</li> <li>Éteignez l'appareil et attendez environ 1 minute, puis rallumez-le.</li> <li>Vérifiez la connexion de l'antenne ou du décodeur de diffusion par câble / satellite.</li> <li>Vérifiez que le mode d'entrée choisi correspond bien à la prise d'entrée utilisée.</li> <li>Assurez-vous que votre ordinateur N'EST PAS en mode veille lorsque le mode d'entrée du appareil est défini sur PC. Appuyez sur n'importe quelle touche du clavier pour réactiver votre ordinateur.</li> <li>Vérifiez que le son n'est pas réglé sur la sourdine. Appuyez sur [  MUTE ] pour afficher à l'écran la barre de volume et vérifier le réglage.</li> <li>Vérifiez que le volume n'est pas réglé sur "0" ou "Sourdine". Si c'est le cas, réglez le volume au niveau désiré à l'aide des touches [VOL.  /  ].</li> </ul>
Pas de couleur	<ul style="list-style-type: none"> <li>Vérifiez les autres chaînes de télévision. Le problème vient peut-être du télédiffuseur.</li> <li>Réglez "Couleur" dans le menu principal.</li> </ul>
Les réglages des paramètres "IMAGE" ou "SON" ne sont pas actifs à chaque fois que vous allumez l'appareil.	<ul style="list-style-type: none"> <li>Vous devez sélectionner le paramètre "Maison" dans "Région" (reportez-vous à la page 33).</li> <li>Dans le cas contraire, les modifications que vous aurez apportées aux réglages ne seront pas mémorisées lorsque vous éteindrez l'appareil.</li> </ul>
Son correct mais image médiocre	<ul style="list-style-type: none"> <li>Le brouillage électrique causé par d'autres appareils près du téléviseur peut affecter la qualité de l'image.</li> <li>Réglez "Contraste" et "Luminosité" dans le menu principal.</li> <li>Vérifiez les autres chaînes de télévision. Le problème vient peut-être du télédiffuseur.</li> <li>Pour une qualité d'image optimale, regardez les programmes "haute définition" conçus pour écrans larges. Si vous n'avez pas accès à des programmes HD, regardez des programmes de "définition standard".</li> </ul>
Image correcte mais son médiocre	<ul style="list-style-type: none"> <li>Vérifiez les autres chaînes de télévision. Le problème vient peut-être du télédiffuseur.</li> <li>Assurez-vous que le câble audio est branché correctement.</li> </ul>
L'image est déformée ou vous entendez un son inhabituel.	<ul style="list-style-type: none"> <li>L'appareil reçoit peut-être des interférences causées par des appareils électriques, des automobiles, des motocyclettes ou des éclairages fluorescents.</li> <li>Déplacez l'appareil pour vérifier si des interférences sont bien la cause du problème.</li> </ul>
Image fantôme, lignes ou bande sur l'image	<ul style="list-style-type: none"> <li>Le brouillage électrique causé par d'autres appareils près du téléviseur peut affecter la qualité de l'image.</li> <li>Vérifiez les autres chaînes de télévision. Le problème vient peut-être du télédiffuseur.</li> </ul>
L'écran affiche du brouillage ou des parasites.	<ul style="list-style-type: none"> <li>Lorsque les capacités de l'appareil dépassent celles du signal numérique diffusé, le signal est augmenté pour s'adapter aux capacités de l'appareil, ce qui peut causer le brouillage.</li> </ul>

	Symptôme	Solution	
T V	Marques de couleurs différentes sur l'écran du téléviseur	• Vérifiez les autres chaînes de télévision. Le problème vient peut-être du télédiffuseur.	
	Vous changez de source d'entrée et le volume sonore change.	• L'appareil garde en mémoire le dernier réglage de volume. • Si le volume sonore de l'autre dispositif est réglé plus bas ou plus haut, le volume sonore.	
	Vous changez de source d'entrée et la taille de l'écran change.	• Cet appareil garde en mémoire le dernier mode d'affichage utilisé lors de la dernière utilisation de la source considérée.	
	L'image affichée ne couvre pas la totalité de l'écran.	• Si vous utilisez l'appareil comme un moniteur PC, assurez-vous que les paramètres "Position H." et "Position V." du menu "Configurations du PC" sont correctement réglés. • Si vous regardez la télévision ou que vous utilisez l'Entrée Vidéo, S-Vidéo, Vidéo à composantes ou HDMI avec un signal 480i, appuyez plusieurs fois de suite sur <b>[SCREEN MODE]</b> pour basculer entre les différents modes d'écran proposés.	
	Les sous-titres s'affichent sous forme de case blanche. Les sous-titres ne s'affichent pas même s'il s'agit d'une émission sous-titrée.	• Il se peut que le brouillage généré dans l'édifice ou que les conditions météorologiques rendent les sous-titres incomplets. • Il se peut que le télédiffuseur réduise la longueur de l'émission pour insérer de la publicité. Le décodeur de sous-titres ne peut pas lire les informations des émissions ainsi raccourcies.	
	Les sous-titres ne s'affichent pas lors de la lecture d'un disque ou d'une vidéocassette sous-titrés.	• Il peut s'agir d'une copie illégale du disque ou de la vidéocassette, ou il se peut que le signal de sous-titrage n'ait pas été reproduit lors de la copie.	
	Une case noire s'affiche sur l'écran du téléviseur.	• Le mode texte est sélectionné pour les sous-titres. Sélectionnez "S-T1", "S-T2", "S-T3", "S-T4" ou "Hf".	
	B D / D V D	Image complètement déformée ou image en noir et blanc avec un DVD	• Assurez-vous que le disque utilisé est compatible avec l'appareil.
		L'image se fige temporairement pendant la lecture.	• Vérifiez que le disque ne présente ni traces de doigt, ni rayures et nettoyez-le à l'aide d'un chiffon doux en allant du centre vers les bords.
		Impossible de lire le disque.	• Nettoyez le disque. • Assurez-vous que le disque est correctement inséré. • Vérifiez si le disque est défectueux en essayant un autre disque. • Annulez le blocage parental ou modifiez le niveau de contrôle parental. • Insérez un disque compatible avec cet appareil. • Manipulez le disque avec précaution de manière à ce que la face enregistrée du disque ne comporte ni traces de doigt, ni rayures, ni poussière.
Les boutons ne fonctionnent pas ou l'appareil cesse de répondre.		• Pour réinitialiser totalement l'appareil, débranchez le cordon d'alimentation de la prise murale pendant 5 à 10 secondes.	
L'appareil ne répond pas à certaines commandes pendant la lecture.		• Toutes les fonctions ne sont pas prises en charge par tous les disques. Consultez les instructions fournies avec le disque.	
L'angle de caméra ne change pas.		• L'angle de caméra ne peut pas être changé si le DVD utilisé n'a pas été enregistré sous plusieurs angles. Dans certains cas, seules certaines scènes spécifiques ont été enregistrées sous plusieurs angles.	
La lecture ne commence pas lorsque le titre est sélectionné.		• Vérifiez les réglages du "Parent".	
Vous avez oublié votre code parental.		• Saisissez le mot de passe par défaut (4737) pour effacer le mot de passe que vous avez oublié.	

**Remarque :**

- Pour obtenir les dernières informations logicielles à propos de cet appareil, accédez à notre site Web ; <http://www.sylvaniacconsumerelectronics.com>
- Le panneau à cristaux liquides (LCD) est fabriqué pour durer de longues années. Il peut arriver que quelques pixels non actifs s'affichent en permanence sous forme de points bleus, verts ou rouges. Cela ne doit pas être considéré comme un vice de fabrication de l'écran à cristaux liquides (LCD).
- Certaines fonctions ne sont pas disponibles dans certains modes, mais cela n'est pas un dysfonctionnement. Lisez les explications de ce manuel pour plus de détails sur les opérations correctes.
- Certaines fonctions ne sont pas disponibles avec certains disques.

## ✓ Glossaire

### ATSC

Il s'agit d'un acronyme pour "Advanced Television Systems Committee" (Comité de systèmes de télévision évolués), et du nom donné aux normes de diffusion numérique.

### BD-Java

Avec les Blu-ray permettant d'exploiter les applications Java, vous pouvez profiter des fonctions interactives comme les jeux ou les menus interactifs.

### CEC (contrôle "inter-éléments")

Ce protocole de liaison permet à votre appareil de communiquer avec nos différents appareils compatibles CEC et de contrôler automatiquement certaines fonctions. Nous ne pouvons garantir une interopérabilité à 100 % avec d'autres marques d'appareils compatibles avec le protocole CEC.

### DTS (Digital Theater System)

DTS est un système de son ambiophonique multicanaux. En utilisant un décodeur DTS, vous pouvez profiter d'un son dynamique et réaliste digne des salles de cinéma. Les technologies de son ambiophonique DTS ont été développées par DTS, Inc.

### HDMI

#### (interface multimédia haute définition)

Interface qui prend en charge, sur un seul câble, tous les formats audio/vidéo numériques non comprimés, y compris ceux d'un "décodeur", d'un lecteur BD / DVD et d'un téléviseur numérique.

### HDTV (télévision haute définition)

Il s'agit du format numérique ultime, qui produit une image à haute résolution et une qualité d'image supérieure.

### Mot de Passe / Code NIP

Il s'agit d'un numéro à 4 chiffres qui donne accès aux fonctions de supervision parentale.

### NTSC

Il s'agit d'un acronyme pour "National Television Systems Committee" (Comité du système de télévision national), et du nom donné aux normes actuelles de diffusion analogique. Les signaux NTSC captés actuellement ne seront plus émis par les stations de télédiffusion en 2009.

### Rapport de Format

La largeur de l'écran du téléviseur par rapport à sa hauteur. Les téléviseurs classiques ont un rapport de format 4:3 (autrement dit, l'écran du téléviseur est presque carré), contre un rapport de format 16:9 pour les modèles à écran large (l'écran du téléviseur est presque deux fois plus large que haut).

### SAP (canal audio secondaire)

Il s'agit du canal audio secondaire diffusé séparément du canal audio principal. Ce canal audio sert de canal optionnel dans les diffusions bilingues.

### SDTV (télévision à définition standard)

Il s'agit d'un format numérique standard dont la qualité équivaut à celle d'une image NTSC.

### S-Vidéo

Offre une qualité d'image supérieure en transmettant chaque signal, chaque couleur (c) et chaque luminance (y) indépendamment par le biais d'un câble séparé.

### Vidéo à Composantes

Il s'agit d'un format de signal vidéo où chacune des 3 couleurs primaires (le rouge, le bleu et le vert) est transportée sur une ligne de signaux différente. Cela permet aux téléspectateurs d'obtenir une image aux couleurs très fidèles à l'original. Il existe plusieurs formats de signaux, dont Y / Pb / Pr et Y / Cb / Cr.

## ✓ Entretien

### Nettoyage du Boîtier

- Essayez le panneau avant et les autres surfaces extérieures de l'appareil avec un chiffon doux trempé dans l'eau tiède et essorez.
- N'utilisez jamais un solvant ou de l'alcool. Ne pulvérisez pas d'insecticide près de l'appareil. De tels produits chimiques peuvent endommager et décolorer les surfaces exposées.

### Nettoyage du Panneau

Essayez le panneau de l'unité avec un chiffon doux. Avant de nettoyer le panneau, débranchez le cordon d'alimentation CA.

### Manipulation du disque

Manipulez les disques de manière à ce que leur surface ne comporte ni traces de doigt, ni poussière.

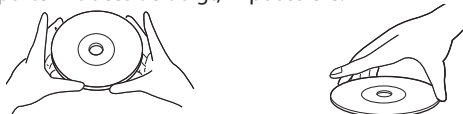

- Toujours conserver le disque dans son boîtier de protection lorsqu'il n'est pas utilisé.
- Pour nettoyer un disque, utiliser un chiffon doux.
- Ne pas utiliser un chiffon rêche car il risquerait de rayer le disque.
- Essuyer le disque en faisant un mouvement rectiligne du centre vers les bords extérieurs. Ne jamais essuyer un disque en faisant des mouvements circulaires.

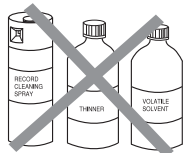

- Ne pas utiliser de détergents ou de produits nettoyants abrasifs.

## Réparation

Si votre appareil ne fonctionne plus, n'essayez pas de le réparer vous-même. Aucune pièce intérieure n'est réparable par l'utilisateur. Éteignez l'appareil, débranchez le cordon d'alimentation CA et appelez le numéro gratuit d'assistance à la clientèle que vous trouverez sur la couverture de ce manuel pour localiser un centre de service autorisé.

### Si la Tête de Lecture Optique est Sale

Si l'appareil ne fonctionne toujours pas correctement après avoir appliqué les instructions fournies dans les sections pertinentes et dans le "Guide de Dépannage" du présent manuel d'utilisation, il se peut que la tête de lecture optique soit sale. Demandez à votre revendeur ou à un Service Après-Vente agréé d'inspecter et de nettoyer la tête de lecture optique.

### Vérification du Signal IR

Si la télécommande ne fonctionne pas correctement, vous pouvez utiliser un appareil photo numérique (ou un téléphone mobile doté d'une fonction appareil photo) pour voir si le signal infrarouge qu'il envoie est bien reçu par l'appareil.

- Avec un appareil photo numérique (y compris les appareils photos intégrés dans un téléphone portable) : Dirigez l'Appareil Photo Numérique vers la diode infrarouge située à l'avant de la télécommande. Appuyez sur n'importe quelle touche de la télécommande et regardez l'écran de l'appareil photo. Si la lumière clignotante infrarouge apparaît, ceci signifie que la télécommande envoie bien un signal infrarouge.



## ✓ Désignation des Chaînes de Câblodiffusion

Si vous êtes abonné au service de câblodiffusion (CATV), les chaînes s'affichent de 1-135. Les câblodiffuseurs désignent souvent les chaînes sous la forme de lettres ou d'une combinaison de lettres et de chiffres. Informez-vous auprès de votre câblodiffuseur local. Le tableau ci-dessous présente la désignation commune des chaînes de câblodiffusion.

Chaîne de CATV	5A	2	3	4	5	6	7	8	9	10	11	12	13	A	B	C	D	E	F	G	H
Affichage du téléviseur	1	2	3	4	5	6	7	8	9	10	11	12	13	14	15	16	17	18	19	20	21
Chaîne de CATV	I	J	K	L	M	N	O	P	Q	R	S	T	U	V	W	W+1	W+2	W+3	W+4	W+5	W+6
Affichage du téléviseur	22	23	24	25	26	27	28	29	30	31	32	33	34	35	36	37	38	39	40	41	42
Chaîne de CATV	W+7	W+8	W+9	W+10	W+11	W+12	W+13	W+14	W+15	W+16	W+17	W+18	W+19	W+20	W+21	W+22	W+23	W+24	W+25	W+26	W+27
Affichage du téléviseur	43	44	45	46	47	48	49	50	51	52	53	54	55	56	57	58	59	60	61	62	63
Chaîne de CATV	W+28	W+29	W+30	W+31	W+32	W+33	W+34	W+35	W+36	W+37	W+38	W+39	W+40	W+41	W+42	W+43	W+44	W+45	W+46	W+47	W+48
Affichage du téléviseur	64	65	66	67	68	69	70	71	72	73	74	75	76	77	78	79	80	81	82	83	84
Chaîne de CATV	W+49	W+50	W+51	W+52	W+53	W+54	W+55	W+56	W+57	W+58	A-5	A-4	A-3	A-2	A-1	W+59	W+60	W+61	W+62	W+63	W+64
Affichage du téléviseur	85	86	87	88	89	90	91	92	93	94	95	96	97	98	99	100	101	102	103	104	105
Chaîne de CATV	W+65	W+66	W+67	W+68	W+69	W+70	W+71	W+72	W+73	W+74	W+75	W+76	W+77	W+78	W+79	W+80	W+81	W+82	W+83	W+84	W+85
Affichage du téléviseur	106	107	108	109	110	111	112	113	114	115	116	117	118	119	120	121	122	123	124	125	126
Chaîne de CATV	W+86	W+87	W+88	W+89	W+90	W+91	W+92	W+93	W+94												
Affichage du téléviseur	127	128	129	130	131	132	133	134	135												

## ✓ Spécifications Générales

### TV

**Format de télévision :** Norme de télévision ATSC / NTSC-M  
**Sous-titres système :**

§15,122 / FCC (sous-titres numériques)  
 §15,119 / FCC (sous-titres analogiques)

**Couverture des chaînes (ATSC / NTSC) :**

**Hertzienne CATV**  
**VHF :** 2~13 **UHF :** 14~69  
 2~13, A~W, W+1~W+94  
 (analogique W+1~W+84),  
 A-5~A-1, 5A

**Système de syntonisation :**

Syntonisation par synthétiseur de fréquence de chaîne

**Accès aux chaînes :** Clavier d'accès direct,  
 Balayage programmable, et touches de haut / bas

### BD/DVD

**Disques (compatibles en lecture) :**

BD-video, BD-RE/-R,  
 DVD-video, DVD-RW/-R,  
 audio CD, CD-RW/-R

**Réponse en fréquence :**

**BD/DVD (son linéaire) :** 20 Hz to 20 kHz (fréquence d'échantillonnage : 48 kHz)  
 20 Hz to 44 kHz (fréquence d'échantillonnage : 96 kHz)

**CD :** 20 Hz to 20 kHz

**Rapport signal/bruit (rapport S/B) :**

**CD :** 85 dB (JEITA)

**Facteur de distorsion total :**

**BD / DVD / CD :** 1 KHz, 0,007% (JEITA)

## ✓ Spécifications Électriques

**Sortie audio :** 10W, 8Ω x 2

## ✓ Autres Spécifications

**Bornes :**

**Entrée d'Antenne :** VHF / UHF / CATV 75Ω asymétrique (type F)

**Entrée Audio :** Prise RCA (G/D) x 8 500mV rms

**Entrée Vidéo :** Prise RCA x 2 1V p-p (75Ω)

**Entrée S-Vidéo :** Miniprise DIN à 4 broches x 2 Y : 1V p-p (75Ω)  
 C : 286mV p-p (75Ω)

**Entrée Vidéo à composantes :**

Prise RCA x 3  
 Y : 1V p-p (75Ω)  
 Pb/Cb : 700mV p-p (75Ω)  
 Pr/Cr : 700mV p-p (75Ω)

**Entrée HDMI :** Prise HDMI à 19 broches x 3

**Entrée USB :** USB x 1

**Sortie Audio numérique Coaxiale :** 500mV p-p (75Ω)

**Sortie Audio :** Prise RCA (G/D) x 2 500mV rms

**Télécommande :** Système de lumière infrarouge codée numériquement

**Température de fonctionnement :**

41°F (5°C) à 104°F (40°C)

**Alimentation :**

120V~ AC +/- 10%, 60Hz +/- 0,5%

**Consommation (maximale) :**

282W

**LCD :** Full HD de 42 pouces

**Dimensions :** <sans support> <avec support>

**Largeur :** 40,4 po (1 026,0mm) 40,4 po (1 026,0mm)

**Hauteur :** 26,2 po (664,5mm) 28,6 po (725,0mm)

**Profondeur :** 5,4 po (137,0mm) 12,3 po (310,0mm)

**Poids :** 58,5 lb (26,5kg) 63,8 lb (28,9kg)

- Le design et les spécifications sont sujets à modification sans préavis et n'impliquent aucune obligation légale de notre part.
- En cas de différence entre les langues, la langue anglaise a priorité.

## **GARANTIE LIMITÉE** **QUATRE-VINGT-DIX (90) JOURS LA MAIN D'ŒUVRE / UN (1) AN SUR LES PIÈCES**

### **COUVERTURE DE GARANTIE:**

La provision pour la garantie se limite aux termes énumérés ci-dessous.

### **QUI EST COUVERT?**

La compagnie garantit le produit au premier acheteur ou à la personne recevant le produit en cadeau contre tout défaut de matière ou de main d'œuvre conformément à la date d'achat originale (« Période de garantie ») d'un distributeur agréé. Le reçu de vente original indiquant le nom du produit ainsi que la date d'achat d'un détaillant agréé est considéré comme une preuve d'achat.

### **QU'EST-CE QUI EST COUVERT?**

La garantie couvre les nouveaux produits contre tout défaut de matière ou de main d'œuvre et suivant la réception d'une réclamation valide dans les limites de la garantie. La compagnie s'engage, à son choix, à (1) réparer le produit gratuitement avec des pièces de rechange neuves ou remises à neuf, ou à (2) échanger le produit pour un produit neuf ou ayant été fabriqué à partir de pièces neuves ou usagées en bon état et au moins fonctionnellement équivalent ou comparable au produit d'origine dans l'inventaire actuel de Philips, ou à (3) rembourser le prix d'achat initial du produit.

La compagnie garantit les produits ou pièces de remplacement prévus sous cette garantie contre tout défaut de matière ou de main d'œuvre à partir de la date de remplacement ou de réparation pour une période de quatre-vingt-dix (90) jours ou pour la portion restante de la garantie du produit d'origine, la plus longue de ces couvertures étant à retenir. Lorsqu'un produit ou une pièce est échangée, tout article de rechange devient votre propriété et l'article remplacé devient la propriété de la compagnie. Lorsqu'un remboursement est effectué, votre produit devient la propriété de la compagnie.

**Remarque : tout produit vendu et identifié comme étant remis à neuf ou rénové porte une garantie limitée de quatre-vingt-dix (90) jours.**

**Un produit de remplacement ne pourra être envoyé que si toutes les exigences de la garantie ont été respectées. Tout manquement de répondre à toutes les exigences pourra entraîner un délai.**

### **CE QUI N'EST PAS COUVERT - EXCLUSIONS ET LIMITATIONS:**

Cette garantie limitée ne s'applique qu'aux nouveaux produits fabriqués par ou pour la compagnie pouvant être identifiés par la marque de commerce, le nom commercial ou le logo qui y sont apposés. Cette garantie limitée ne s'applique à aucun produit matériel ou logiciel, même si celui-ci est incorporé au produit ou vendu avec celui-ci. Les fabricants, fournisseurs ou éditeurs peuvent fournir une garantie séparée pour leurs propres produits intégrés au produit fourni.

La compagnie ne saurait être tenue responsable de tout dommage ou perte de programmes, données ou autres informations mis en mémoire dans tous médias contenus dans le produit, ou autre additionnel produit ou pièce non couvert par cette garantie. La récupération ou réinstallation des programmes, données ou autres informations n'est pas couverte par cette garantie limitée.

Cette garantie ne s'applique pas (a) aux dommages causés par un

accident, un abus, un mauvais usage, une négligence, une mauvaise application ou à un produit non fournis, (b) aux dommages causés par un service réalisé par quiconque autre que la compagnie ou qu'un centre de service agréé de la compagnie, (c) à un produit ou pièce ayant été modifié sans la permission écrite de la compagnie, ou (d) si tout numéro de série a été supprimé ou défiguré, ou (e) à un produit, accessoire ou produit non durable vendu « TEL QUEL » sans garantie de quelque description que ce soit par l'inclusion de produits remis vendu « TEL QUEL » par certains détaillants.

### **Cette garantie limitée ne couvre pas:**

- les frais d'expédition pour le renvoi du produit défectueux.
- les frais de main-d'œuvre pour l'installation ou la configuration du produit, le réglage des commandes sur le produit du client ainsi que l'installation ou la réparation du système d'antenne/source sonore externe au produit.
- la réparation du produit et/ou le remplacement des pièces à cause d'une mauvaise installation ou entretien, d'un raccordement à une alimentation électrique incorrecte, d'une surtension temporaire, de dommages occasionnés par la foudre, d'une rémanence de l'image ou de marques à l'écran résultant de l'affichage d'un contenu stationnaire fixe pour une période de temps prolongée, de l'aspect esthétique du produit causé par une usure normale, d'une réparation non autorisée ou de toute autre cause non contrôlable par la compagnie.
- tout dommage ou réclamation pour des produits non disponibles à l'utilisation ou pour des données perdues ou logiciel perdu.
- tout dommage causé par un mauvais acheminement du produit ou par un accident encouru lors du renvoi du produit.
- un produit nécessitant une modification ou adaptation afin de permettre l'utilisation dans tout pays autre que celui pour lequel il était désigné, fabriqué, approuvé et/ou autorisé ou toute réparation du produit endommagé par ces modifications.
- un produit utilisé à des fins commerciales ou institutionnelles (y compris mais non de façon limitative les fins de location).
- un produit perdu lors de l'expédition sans preuve signée de la réception.
- tout manquement d'exploiter le produit selon le manuel de l'utilisateur.

### **POUR OBTENIR DE L'AIDE...**

Communiquez avec le centre de service à la clientèle:  
1-866-321-3927

**LA RÉPARATION OU LE REMPLACEMENT CONFORMÉMENT À CETTE GARANTIE CONSTITUE LE SEUL REMÈDE POUR LE CONSOMMATEUR, AVEC LA COMPAGNIE ÉMETTRICE NON RESPONSABLE N'EST AUCUNEMENT RESPONSABLE DE TOUT DOMMAGE ACCESSOIRE OU INDIRECT RÉSULTANT DE LA VIOLATION DE TOUTE GARANTIE EXPRESSE OU IMPLICITE SUR CE PRODUIT. SAUF DANS LA MESURE INTERDITE PAR LES LOIS APPLICABLES, TOUTE GARANTIE IMPLICITE DE QUALITÉ LOYALE ET MARCHANDE OU D'UTILITÉ PARTICULIÈRE DU PRODUIT EST LIMITÉE DANS LE TEMPS À LA DURÉE DE CETTE GARANTIE.**

Certains états ne reconnaissent pas l'exclusion ou la limitation de la responsabilité pour dommages indirects ou accessoires, ou autorisent des limitations sur la durée d'une garantie implicite, il est donc possible que les limitations ou exclusions mentionnées ci-dessus soient sans effet dans votre cas.

*Cette garantie vous donne des droits légaux spécifiques. Il est possible que vous bénéficiiez de droits supplémentaires variant d'un État/Province à l'autre.*

**FUNAI CORPORATION, Inc. 19900 Van Ness Avenue, Torrance, CA 90501**





## Banda Sonora de Sonido

Ciertos discos BD y DVD contienen múltiples corrientes de sonido. Con frecuencia son distintos idiomas de sonido o formatos de sonido. Para BD, el sonido disponible depende de la opción "Modo de audio BD". Consulte página 44 para mayor información.

### BD

- 1 Durante la reproducción, presione **[AUDIO]** repetidamente para mostrar "Principal" o "Secundario".

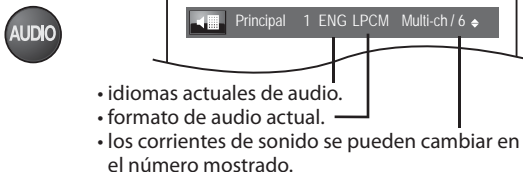

- idiomas actuales de audio.
- formato de audio actual.
- los corrientes de sonido se pueden cambiar en el número mostrado.

- 2 Utilice **[Cursor ▲/▼]** para seleccionar el corriente de sonido que desee

p. ej.)

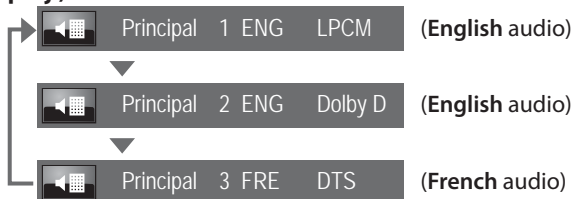

- En "Secundario", utilice **[Cursor ◀/▶]** para cambiar entre la configuración de audio y "Off".

- 3 Presione **[AUDIO]** repetidamente para salir.



### DVD

- 1 Durante la reproducción, presione **[AUDIO]** repetidamente hasta que aparezca el idioma deseado.

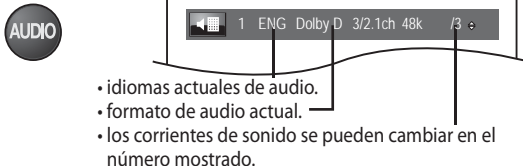

- idiomas actuales de audio.
- formato de audio actual.
- los corrientes de sonido se pueden cambiar en el número mostrado.

- 2 Utilice **[Cursor ▲/▼]** para seleccionar el corriente de sonido que desee.

p. ej.)

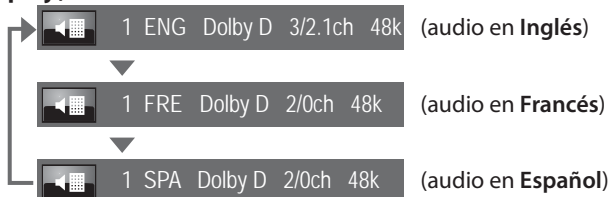

- 3 Presione **[AUDIO]** repetidamente para salir.



### CD

- 1 Presione **[AUDIO]** repetidamente durante la reproducción hasta que aparezca el modo de sonido deseado.



- canal de corriente de sonido actual.

- 2 Utilice **[Cursor ▲/▼]** para seleccionar el canal de corriente de sonido que desee.

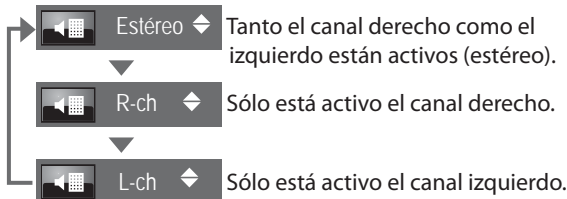

- 3 Presione **[AUDIO]** repetidamente para salir.



### Nota:

- El audio secundario no se enviará a la salida cuando el vídeo secundario no se muestre o cuando "Modo de audio BD" se establezca en "Salida de audio HD". (Para ciertos BD, el sonido secundario se dará como salida incluso cuando la imagen secundaria esté desactivada).
- El modo de sonido no se puede cambiar durante la reproducción de discos que no se hayan grabado en sonido múltiple.
- Algunos discos permiten cambiar la configuración de idioma de sonido en el menú del disco. (El funcionamiento varía dependiendo de los discos. consulte el manual que acompaña al disco).
- Pulsar **[AUDIO]** puede que no funcione en algunos discos con corrientes de sonido o canales múltiples (por ejemplo, DVD que permiten cambiar la opción de sonido en el menú del disco).
- Si elige un idioma que tiene código de idioma de 3 letras, el código se mostrará cada vez que cambie la opción del idioma de sonido. Si elige cualquier otro idioma, se mostrará "----" en cambio. (Consulte la página 52.)
- No se puede seleccionar el idioma del audio durante la reproducción rápida.
- Si aparece un código de idioma de 4 dígitos en el menú del subtítulo, consulte la página 52.
- Si el disco no tiene ningún idioma de sonido, se mostrará "No Disponible" en la pantalla del TV.
- Para DTS-CD (disco de música 5,1), no está disponible la selección de corrientes ni canales de sonido.

## Ángulo de la Cámara

BD DVD

Algunos BD/DVD pueden contener escenas tomadas simultáneamente desde varios ángulos. Usted puede cambiar el ángulo de la cámara si aparece "Apdo." en la pantalla.

1 Presione **[ANGLE]** repetidamente durante la reproducción hasta que aparezca "1/3".

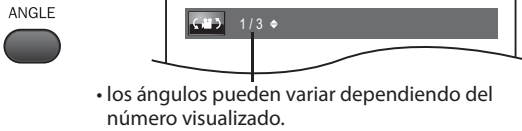

2 Utilice **[Cursor ▲/▼]** repetidamente hasta que aparezca el ángulo de cámara deseado.

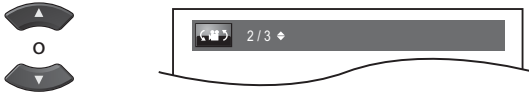

3 Presione **[BACK]** o **[ANGLE]** para salir.



### Nota:

- Si "Icono de Ángulo" está en "Apdo." en el menú "Otros", no aparecerá "Apdo.". (Consulte la página 51.)

## PIP (BONUSVIEW) Configuración

BD

Algunos BD-vídeo tienen PIP (imagen en imagen) que le permite mostrar la imagen secundaria en la imagen primaria. Puede llamar a la imagen secundaria pulsando **[PIP]** siempre que la escena contenga la imagen secundaria.

1 Durante la reproducción, presione **[PIP]**.

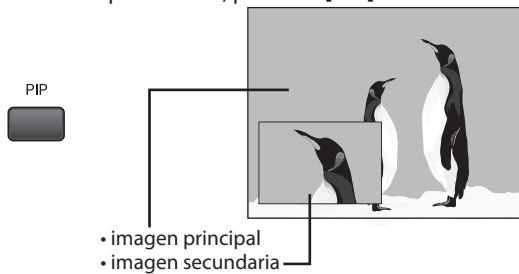

- Aparecerá la información de PIP.

2 Utilice **[Cursor ▲/▼]** para seleccionar vídeo secundaria que desea mostrar.

- El vídeo secundario se mostrará y el audio secundario se enviará a la salida.
- Utilice **[Cursor ◀/▶]** para ver el vídeo secundario o seleccionar "Off".

3 Presione **[BACK]** o **[PIP]** para borrar la información de PIP.



### Nota:

- Es posible visualizar un vídeo secundario al pulsar **[MODE]**.
- El audio secundario no se enviará a la salida cuando el vídeo secundario esté establecido en "Apdo." o cuando "Modo de audio BD" se establezca en "Salida de audio HD". Consulte "Banda Sonora de Sonido" en la página 45 y "Modo de BD de Sonido" en la página 44.

## Surround Virtual

En su sistema estéreo de 2 canales actual puede disfrutar surround virtual.

1 Presione **[MODE]** repetidamente durante la reproducción hasta que aparezca "Apdo."



2 Utilice **[Cursor ▲/▼]** para seleccionar el nivel del sonido.



Apdo.	Sin efecto envolvente
1	Efecto envolvente natural
2	Efecto envolvente más potente

3 Presione **[BACK]** para salir.



### Nota:

- Surround Virtual no opera durante la reproducción rápida.
- Para el envolvente virtual, la señal de sonido siempre será LPCM de 2 canales.
- Si el sonido se distorsiona, baje el nivel o seleccione "Apdo."

## Reducción de ruido

DVD

Reduce el ruido de la imagen de reproducción.

1 Presione **[MODE]** repetidamente durante la reproducción hasta que aparezca "Reducción de ruido".

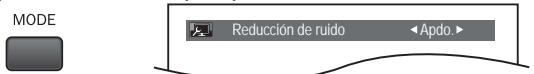

2 Utilice **[Cursor ◀/▶]** para seleccionar el nivel del sonido.

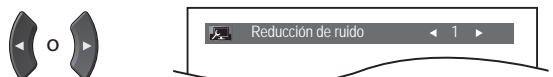

Apdo.	Muestra la imagen original según se grabó.
1	Ejecuta la reducción de ruido de 3D que detecta y elimina el ruido comparando cada fotograma de imagen.
2	Ejecuta la reducción de ruido del MPEG lo cual reduce el ruido de bloque y de mosquito en los subtítulos de la película.
3	Ejecuta tanto la reducción de ruido de MPEG como la reducción de ruido de 3D.

3 Presione **[BACK]** para salir.



### Nota:

- La configuración permanece igual, aún si la unidad se cambia al modo de espera.
- No puede configurar el parámetro durante la reproducción rápida.

## Cambio de la contraseña

- 6 Siga los pasos 1-2 de la página 47 y 3-5 de la página 50. Utilice [Cursor ▲/▼] para seleccionar "Camb. Contras.", y presione [ENTER].



- 7 Utilice [los botones numéricos] para introducir la nueva contraseña de 4 dígitos.



### Nota:

- El video BD/video DVD puede no responder a la configuración de bloqueo infantil. Asegúrese de que esta función opere con su video BD/video DVD.
- Anote la contraseña por si se le olvida.
- Si olvida su contraseña, digite [4], [7], [3], [7]. La contraseña será borrada y el "Nivel clasific. BD", "Nivel clasific. DVD", se fijarán en "0" y "Todo" correspondientemente.
- Un fallo en la alimentación no borrará la contraseña.

- 8 Presione [SETUP] para salir.



## ✓ Otros

Puede cambiar otras funciones.

- 3 Siga los pasos 1-2 de la página 47, luego utilice [Cursor ▲/▼] para seleccionar "Otros", y presione [ENTER].

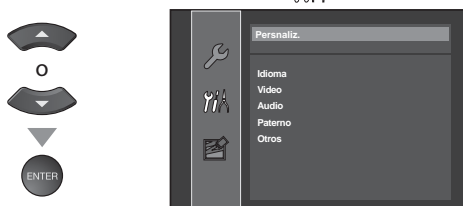

- 4 Utilice [Cursor ▲/▼] para seleccionar "Icono de Ángulo", y luego presione [ENTER].



- 5 Utilice [Cursor ▲/▼] para seleccionar el elemento deseado y presione [ENTER].

### Icono de Ángulo

(Predeterminado: Enc.)

Usted puede establecer si se despliega el icono de ángulo o no, durante la reproducción BD/DVD.



<b>Enc.</b>	Durante la reproducción BD/DVD, el icono de ángulo aparecerá en la pantalla del TV cuando el BD/DVD tenga una escena con varios ángulos.
<b>Apdo.</b>	El icono de ángulo no se mostrará, incluso cuando el BD/DVD tenga una escena con varios ángulos.

### Auto Apagato

(Predeterminado: Enc.)



<b>Enc.</b>	Esta unidad se apaga y entra automáticamente en modo de espera, después de 20 minutos de inactividad.
<b>Apdo.</b>	Apaga el "Auto Apagato".

### Actualización de Software

Actualiza el software del Cargador de BD. Para realizar este paso, primero debe actualizarse a la versión más reciente del software de la TV. Si desea obtener más información, visite nuestro sitio Web:

<http://www.sylvaniaconsumerelectronics.com>

### Note:

- No desenchufe el cable de alimentación de CA durante la actualización de software. Una vez completada la actualización de software, la palabra "Finish" aparecerá en la esquina inferior derecha de la pantalla de TV. Cuando finalice la actualización, presione [POWER] para completar el procedimiento de actualización. El disco con el archivo de la actualización se expulsará automáticamente cuando vuelva a encender la unidad.
- Utilice únicamente el disco que contiene el archivo de la actualización de software. Se recomienda utilizar un disco DVD-RW o CD-RW para guardar dicho archivo.
- No es posible cambiar a una versión anterior.

- 6 Presione [SETUP] para salir.

