



www.lidl-service.com



AGRAFEUSE CLOUEUSE PNEUMATIQUE PDT 40 B2

(FR) (BE)

AGRAFEUSE CLOUEUSE PNEUMATIQUE

Instructions d'utilisation et consignes de sécurité
Traduction du mode d'emploi d'origine

(NL) (BE)

PERSLUCHTNIETPISTOOL

Bedienings- en veiligheidsinstructies
Vertaling van de originele gebruiksaanwijzing

(DE) (AT) (CH)

DRUCKLUFT-TACKER

Bedienungs- und Sicherheitshinweise
Originalbetriebsanleitung

(GB)

PNEUMATIC STAPLER

Operation and Safety Notes
Translation of original operation manual

IAN 73782

(FR) (BE)

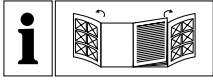

FR BE

Avant de lire le mode d'emploi, ouvrez les deux pages contenant les illustrations et familiarisez-vous ensuite avec toutes les fonctions de l'appareil.

NL BE

Vouw vóór het lezen de beide pagina's met de afbeeldingen open en maak u vertrouwd met alle functies van het apparaat.

DE AT CH

Klappen Sie vor dem Lesen die beiden Seiten mit den Abbildungen aus und machen Sie sich anschließend mit allen Funktionen des Gerätes vertraut.

GB

Before reading, unfold both pages containing illustrations and familiarise yourself with all functions of the device.

FR/BE	Instructions d'utilisation et consignes de sécurité	Page	5
NL/BE	Bedienings- en veiligheidsinstructies	Pagina	13
DE/AT/CH	Bedienungs- und Sicherheitshinweise	Seite	21
GB	Operation and Safety Notes	Page	29

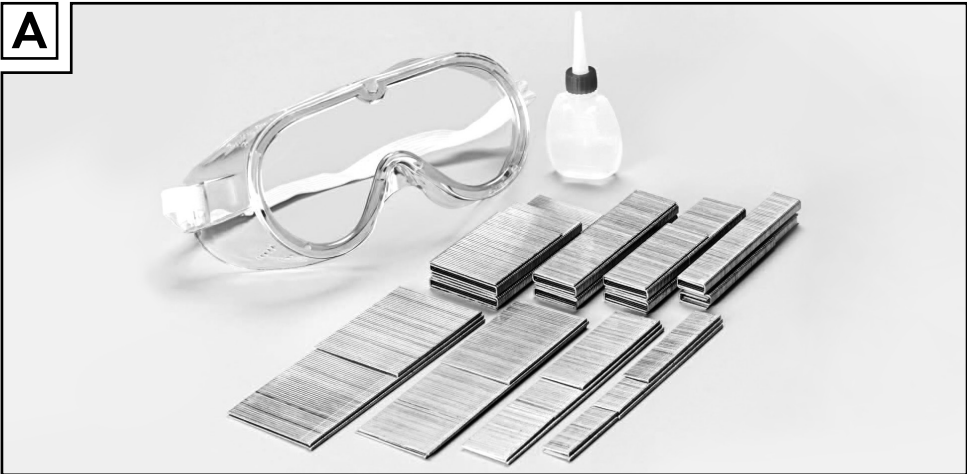
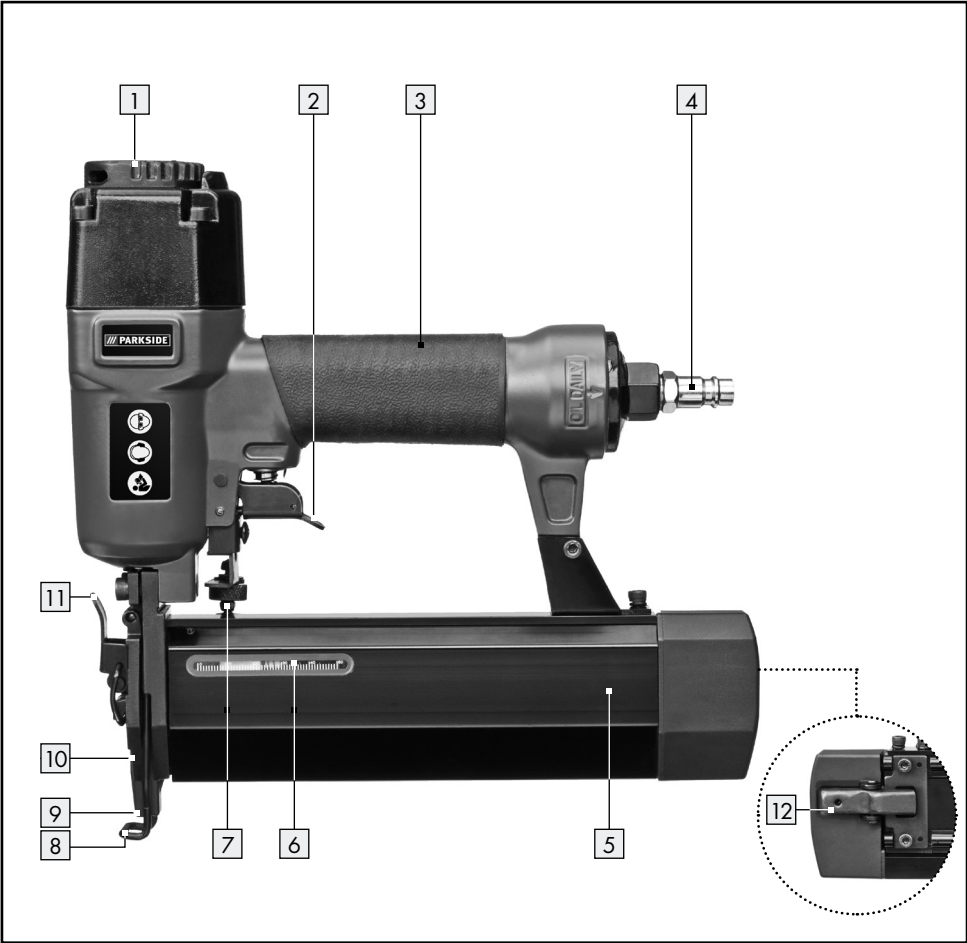

B**C****D**

Introduction

Utilisation conventionnelle.....	Page 6
Équipement.....	Page 6
Contenu de la livraison.....	Page 6
Caractéristiques techniques.....	Page 6

Sécurité de l'agrafeuse	Page 7
Sécurité du travail.....	Page 8
Consignes de sécurité complémentaires pour l'agrafeuse-cloueuse pneumatique.....	Page 8
Accessoires / équipements d'origine.....	Page 9

Mise en service

Raccordement de la source d'air comprimé.....	Page 9
Remplissage du chargeur.....	Page 9

Utilisation

Retirer les agrafes coincées.....	Page 10
-----------------------------------	---------

Entretien et nettoyage

Maintenance.....	Page 11
Nettoyage.....	Page 11









Service après-vente	Page 11
----------------------------------	---------

Garantie	Page 11
-----------------------	---------

Mise au rebut	Page 12
----------------------------	---------

Déclaration de conformité / Fabricant	Page 12
--	---------

Les pictogrammes suivants sont utilisés dans le présent mode d'emploi / sur l'appareil :

	Lire le mode d'emploi !		N'utilisez pas l'appareil sur des échafaudages ou des échelles.
	Respecter les avertissements et les consignes de sécurité !		N'utilisez jamais d'hydrogène, d'oxygène, de dioxyde de carbone ou d'autres gaz en bouteille comme source d'énergie.
	Portez un casque auditif et des lunettes protectrices.		Sécurité de déclenchement
	Tenir les enfants éloignés de l'appareil électrique !		Mettez l'emballage et l'appareil au rebut dans le respect de l'environnement !

Agrafeuse cloueuse pneumatique PDT 40 B2**● Introduction**

Félicitations pour l'achat de votre nouvel appareil. Vous avez opté pour un produit de grande qualité. Le mode d'emploi fait partie intégrante de ce produit. Il contient des indications importantes pour la sécurité, l'utilisation et la mise au rebut. Avant d'utiliser le produit, veuillez prendre connaissance de toutes les indications d'utilisation et de sécurité. Utilisez ce produit uniquement conformément aux instructions et dans les domaines d'application spécifiés. Lors d'une cession à un tiers, veuillez également remettre tous les documents.

● Utilisation conventionnelle

Cet appareil est destiné à des travaux de montage et de réparation. Toute autre utilisation ou modification de l'appareil est considérée comme non conforme et peut être source de graves dangers. Nous déclinons toute responsabilité pour les dégâts issus d'une utilisation non conforme. Cet appareil est uniquement conçu pour un usage privé.

● Équipement

- 1 Obturateur d'air de sortie (rotatif)
- 2 Déclencheur
- 3 Poignée
- 4 Raccord fileté 6,35 mm (1/4")
- 5 Chargeur
- 6 Témoin de remplissage
- 7 Vis moletée
- 8 Sécurité de déclenchement
- 9 Orifice
- 10 Plaque frontale
- 11 Levier de blocage rapide
- 12 Levier du chargeur

● Contenu de la livraison

- 1 agrafeuse cloueuse pneumatique PDT 40 B2
- 1 mallette de transport
- 1 huile spécial pour air comprimé
- 1 raccord fileté 6,35 mm (1/4") (pré-monté)
- 1 paquet de clous, 1000 pièces
- 1 paquet d'agrafes, 1000 pièces
- 1 paire de lunettes de protection
- 1 mode d'emploi

● Caractéristiques techniques

Dimensions : 248 x 58 x 246 mm
(l x h x p)

Poids (sans les fixations) :	1,513 kg
Type de déclenchement :	air comprimé
Pression maximale admissible :	8 bars
Plage de pression recommandée :	4 à 7,5 bars
Consommation d'air par opération de fixation :	env. 0,13 l
Lubrifiant recommandé :	huile spéciale air comprimé
Capacité de chargement :	100 pièces
Longueurs de clous :	15 mm, 20 mm, 25 mm, 30 mm, 32 mm, 35 mm, 38 mm, 40 mm, 45 mm, 50 mm
Longueur des agrafes :	10–40 mm
Largeur des agrafes :	5,7 mm
Diamètre de flexible recommandé :	∅ 9 mm
Qualité d'air comprimé :	nettoyée, avec brouillard d'huile et sans condensation

Informations sur le bruit et les vibrations :

valeurs de mesure obtenues conformément à EN 12549:1999, EN ISO 4871. Le niveau de pression acoustique avec référence A de l'appareil est normalement de 90,6 dB (A). Incertitude $K = 3$ dB. Le niveau de bruit pendant le travail peut dépasser 103,6 dB (A).

Ces valeurs sont des valeurs caractéristiques liées à l'appareil et elles ne reflètent pas l'émission du bruit sur le lieu d'utilisation. L'émission de bruit sur le lieu d'utilisation dépend par ex. de l'environnement de travail, de la pièce à traiter, de la pose de la pièce, du nombre d'opérations de fixation.

En fonction des conditions au poste de travail et de la forme de la pièce à traiter, il peut être nécessaire d'adopter des mesures de réduction du bruit, comme par ex. la pose des pièces à traiter sur des surfaces amortissant le bruit, empêcher les vibrations des pièces en les serrant ou en les couvrant, régler la pression la plus faible nécessaire pour l'opération à réaliser. Dans certains cas particuliers, le port

d'une protection auditive individuelle peut être nécessaire.



Porter une protection auditive !

Valeurs globales de vibrations selon la ISO 8662-11:1999 :

Valeur d'émission de vibrations $a_{h,D} = 12,380 \text{ m/s}^2$
Incertitude $K = 1,5 \text{ m/s}^2$

Chocs mécaniques (vibrations)

Pour l'agrafeuse, la valeur caractéristique de vibrations a été déterminée selon la norme ISO 8662-11:1999 - Machines à moteur portatives - Mesure des vibrations mécaniques au niveau de la poignée - Machines de fixation (cf. caractéristiques techniques). La valeur est une valeur caractéristique liée à l'appareil et ne représente pas l'influence sur le système main-bras lors de l'utilisation de l'appareil. Une influence sur le système main-bras lors de l'utilisation de l'appareil dépend, par exemple, de la force de prise, de la force de pression, du sens de travail, de l'air comprimé réglé, de la pièce à traiter, de la pose de la pièce.



Sécurité de l'agrafeuse

AVERTISSEMENT ! Lisez l'ensemble des instructions de sécurité et des consignes.

Les omissions, dans le cadre du respect des instructions de sécurité et des instructions, peuvent être la cause de blessures graves et/ou de dommages matériels.

CONSERVEZ TOUTES LES CONSIGNES DE SÉCURITÉ ET INSTRUCTIONS POUR L'AVENIR.

- **Avant de commencer le travail, vérifiez le bon fonctionnement des dispositifs de sécurité et de déclenchement, ainsi que le serrage de toutes les vis et de tous les écrous.**
- **N'effectuer aucune manipulation contraire aux consignes sur l'agrafeuse.**

- **Ne démontez ou bloquez aucune pièce de l'agrafeuse, comme par ex. une sécurité contre le déclenchement.**
- **Ne procédez à aucune « réparation d'urgence » avec des outils inappropriés.**
- **L'agrafeuse doit être entretenue régulièrement, conformément aux indications du fabricant.**
- **Évitez tout affaiblissement et toute détérioration de l'appareil, par ex. en raison de :**
 - frappe ou gravure,
 - mesures de transformation non autorisées par le fabricant,
 - guidage sur des gabarits en métal dur, par ex. de l'acier,
 - chute ou déplacement sur le sol,
 - une utilisation comme marteau,
 - tout type d'action violente.

● Sécurité du travail

- **N'orientez jamais une agrafeuse chargée vers vous-même ou en direction d'autres personnes.**
- **Lors du travail, tenez l'agrafeuse de sorte que la tête et le corps ne peuvent pas être blessés en cas d'un éventuel recul consécutif à une panne d'alimentation ou en présence de points durs sur la pièce traitée.**
- **Ne déclenchez jamais l'agrafeuse si elle n'est pas posée sur une pièce.** Vous évitez ainsi tout danger lié à des éléments de fixation volants et à une surcharge de l'appareil.
- **Pour le transport, l'agrafeuse doit être déconnectée du réseau d'air comprimé, et notamment si vous utilisez des échelles ou si votre posture est inhabituelle.**
- **Sur le lieu de travail, tenez l'agrafeuse uniquement par la poignée et avec le déclencheur non actionné.**
- **Tenez compte des conditions du poste de travail.** Les éléments de fixation peuvent éventuellement passer à travers de minces pièces ou glisser lors de travaux sur des angles ou des bords, et ainsi mettre des personnes en danger.

-  **Pour votre protection individuelle, utilisez des équipements de protection corporelle adaptés, comme par ex. une protection auditive ou oculaire.** Le port d'un équipement de protection individuelle, comme un masque anti-poussière, des chaussures de sécurité antidérapantes, un casque de protection ou une protection auditive, adapté au modèle et à l'utilisation de l'agrafeuse réduit le risque de blessures.



Consignes de sécurité complémentaires pour l'agrafeuse-cloueuse pneumatique

- ▲ **AVERTISSEMENT ! RISQUE DE BLESSURE !** Ne dépassez jamais la pression de travail maximale autorisée de 8 bars. Pour régler la pression de travail, utilisez un réducteur de pression.

- ▲ **AVERTISSEMENT ! RISQUE DE BLESSURE !** N'utilisez jamais d'oxygène ou d'autres gaz inflammables comme source d'énergie.



- **Maintenez votre espace de travail propre et bien éclairé.** Un certain désordre et un éclairage insuffisant peuvent être à l'origine d'accidents.

-  **Durant l'utilisation de l'agrafeuse, tenez les enfants et autres personnes à distance.**

Vous pourriez perdre le contrôle de l'appareil si vous êtes distrait.

- **Restez attentif en permanence, faites attention à ce que vous faites et conduisez-vous raisonnablement lorsque vous utilisez une agrafeuse. N'utilisez pas une agrafeuse si vous êtes fatigué ou si vous êtes sous l'influence de drogues, d'alcool ou de médicaments.** Un moment d'inattention lors de l'utilisation de l'agrafeuse peut entraîner de sérieuses blessures.
- **Évitez toute posture anormale. Assurez-vous d'être stable et gardez l'équilibre à tout moment.** Vous pouvez ainsi

mieux contrôler l'agrafeuse dans des situations inattendues.

- Avant des travaux de réparation et d'entretien, ainsi qu'avant un transport, séparez l'appareil de sa source d'alimentation en air comprimé.
-  **RISQUE DE BLESSURES !** N'utilisez pas l'appareil sur des échafaudages ou des échelles.
- Ne pas utiliser l'outil pour les travaux suivants :
 - Lorsque le passage d'un point d'enfoncement à un autre nécessite l'utilisation d'échafaudages, d'escaliers, d'échelles ou de structures ressemblant à des échelles, par exemple des lattis de toit ;
 - Pour fermer des boîtes ou des caisses ;
 - Pour fixer des systèmes d'arrimage de charges, par exemple sur des véhicules ou des wagons.
-  N'utilisez jamais d'hydrogène, d'oxygène, de dioxyde de carbone ou d'autres gaz en bouteille comme source d'énergie de l'appareil, car vous risquez de provoquer une explosion susceptible d'entraîner des blessures graves.
- **RISQUE DE BLESSURES !** Ne mettez pas l'appareil en service si la sécurité contre le déclenchement [8] est défectueuse ou absente. Dans le cas contraire, risque de blessures !
- Lors du desserrage du raccord de flexible, tenez fermement le flexible dans la main afin d'éviter des blessures dues à un rebondissement de celui-ci.
- Pour le raccord d'air comprimé, utilisez impérativement un raccord fileté 1/4" et un raccord rapide.
- Ne placez jamais les mains à proximité de l'orifice lorsque l'appareil est opérationnel. Dans le cas contraire, risque de blessures !
- **Attention aux détériorations.** Avant la mise en service, contrôlez l'appareil afin de détecter d'éventuels endommagements. Si l'appareil présente des vices ou défauts, ne le mettez en aucun cas en service.
- **N'utilisez pas d'objets pointus.** N'introduisez jamais d'objets pointus et/ou métalliques à l'intérieur de l'appareil.

● Accessoires / équipements d'origine

- **Utilisez exclusivement des accessoires et équipements indiqués dans le mode d'emploi.** L'utilisation d'autres éléments de fixation ou accessoires que ceux recommandés dans le mode d'emploi peut être synonyme de blessures pour vous.

● Mise en service

REMARQUE : mettez les lunettes de protection fournies avant chaque mise en service. Retirez le film de protection sur les lunettes avant la première utilisation.

● Raccordement de la source d'air comprimé

REMARQUE : L'agrafeuse-cloueuse pneumatique doit uniquement être utilisée avec de l'air comprimé nettoyé avec brouillard d'huile et ne doit pas dépasser la pression de travail maximale de 8 bars. Pour la régulation de l'air comprimé, le compresseur doit être équipé d'un réducteur de pression.

- Raccordez l'appareil à une source d'air comprimé appropriée.
 1. Pour ce faire, poussez le raccord rapide du flexible d'air comprimé (non fourni) sur le raccord fileté 1/4" [4] de l'agrafeuse-cloueuse pneumatique. Le verrouillage est automatique.
 2. Reliez l'autre extrémité du flexible d'air comprimé au réducteur de pression (filtre) du compresseur.

● Remplissage du chargeur

1. Appuyez sur le levier du chargeur [12] et tirez le chargeur jusqu'en butée.
2. Placez le matériel de fixation approprié (clous, cf. fig. 01 ou agrafes, cf. fig. 02) dans le chargeur [5].

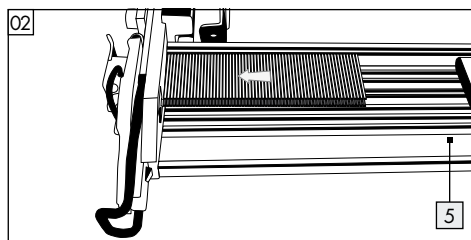
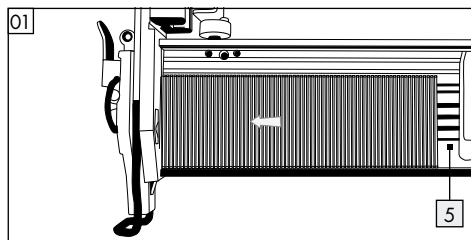

3. Repoussez le chargeur jusqu'à ce qu'il s'enclenche.

● Utilisation

- Remplissez le chargeur [5] de l'agrafeuse-cloueuse pneumatique, comme décrit au chapitre « Remplissage du chargeur ».
- À l'aide du réducteur de pression, réglez la pression de travail appropriée.
- Veillez à ne pas dépasser la pression de travail maximale de 8 bars sur l'appareil.
Il convient de n'utiliser les machines à enfoncer les fixations à air comprimé qu'à la plus faible pression requise pour l'opération à effectuer, afin d'éviter des niveaux sonores inutilement élevés, une usure accrue et les défaillances qui en résultent ou encore une consommation d'air excessive.
- Allumez le compresseur.
- Laissez le compresseur fonctionner jusqu'à ce que la pression maximale du récipient soit atteinte et l'appareil s'éteigne.
- Positionnez l'agrafeuse-cloueuse pneumatique sur la pièce à traiter et appuyez sur le déclencheur [2].



REMARQUE : L'agrafeuse-cloueuse pneumatique est équipée d'une sécurité contre le déclenchement [8].

L'élément de fixation sort de l'appareil uniquement

si l'orifice de l'agrafeuse-cloueuse pneumatique est appuyé contre la pièce à traiter et si le déclencheur [2] est actionné.

- Vérifiez si l'élément de fixation s'enfonce conformément aux exigences.
 - Si l'élément de fixation sort, augmentez la pression d'air par paliers de 0,5 bar.
 - Si l'élément de fixation est enfoncé trop profondément, réduisez la pression d'air par paliers de 0,5 bar.
- Autrement, vous pouvez accélérer le travail en maintenant le déclencheur [2] enfoncé.
- Positionnez l'agrafeuse-cloueuse pneumatique sur la pièce à traiter.
- Appuyez l'appareil sur la pièce à traiter jusqu'à ce que l'orifice [9] touche cette dernière. L'élément de fixation sort de l'appareil.
- Tant que vous maintenez le déclencheur [2] enfoncé, un élément de fixation est éjecté par l'appareil à chaque contact de l'orifice [9] avec la pièce traitée.
- Autrement, vous pouvez également appuyer l'orifice [9] de l'appareil de manière prolongée contre la pièce traitée.
- À chaque actionnement du déclencheur [2], un élément de fixation est éjecté par l'appareil.

REMARQUE : Un réglage fin est en outre possible à l'aide de la vis moletée [7].

- Tournez la vis moletée [7] vers le bas afin d'enfoncer l'élément de fixation plus profondément dans la pièce traitée.
- Tournez la vis moletée [7] vers le haut afin d'enfoncer l'élément de fixation moins profondément dans la pièce traitée.
- Tournez l'obturateur d'air de sortie [1] afin de diriger l'air évacué dans la direction souhaitée.
- Séparez l'appareil du compresseur une fois le travail terminé.

● Retirer les agrafes coincées

- Si une agrafe / un clou reste coincé dans le chargeur, retirez immédiatement l'alimentation d'air comprimé.

- Ouvrez le chargeur [5] comme décrit au chapitre « Remplissage du chargeur ».
- Ouvrez la plaque frontale [10] en tirant le levier de blocage rapide [11] en direction de la sécurité contre le déclenchement [8].
- Retirez tout élément de fixation coincé.
- Fermez la plaque frontale [10] en tirant le levier de blocage rapide [11] en direction de l'obturateur d'air de sortie [1].
- Fermez le chargeur [5] de l'agrafeuse-cloueuse pneumatique, comme décrit au chapitre « Remplissage du chargeur ».

● Entretien et nettoyage

- **RISQUE DE BLESSURES !** Séparez impérativement l'appareil de l'alimentation d'air comprimé avant de le nettoyer et/ou de l'entretenir.

● Maintenance

Lubrifier avec un huileur-brouillard

REMARQUE : Un huileur-brouillard lubrifie l'agrafeuse-cloueuse pneumatique de façon continue et optimale en tant qu'étape de préparation en aval du réducteur de pression. Un huileur-brouillard libère de l'huile en fines gouttelettes dans l'air en circulation et garantit ainsi une lubrification régulière.

- Installez l'huileur-brouillard en aval du réducteur de pression (filtre). Pour cela, insérez l'embout de l'huileur-brouillard dans le raccord rapide du réducteur de pression (filtre).
- Raccordez ensuite l'appareil pneumatique au raccord rapide prévu à cet effet.

Lubrification manuelle

REMARQUE : Si vous ne disposez pas d'un huileur-brouillard, procéder à une lubrification après l'utilisation d'environ 5000 éléments de fixation.

- Laissez 1 - 2 gouttes d'huile spéciale air comprimé dans le raccord fileté [4] de l'agrafeuse-cloueuse pneumatique.
- Appuyez ensuite quelques fois sur le déclencheur [2].

ATTENTION : N'utilisez en aucun cas trop d'huile, sans quoi elle sortirait de l'orifice avec

l'élément de fixation et pourrait endommager la pièce traitée.

● Nettoyage

- N'utilisez pas d'objets coupants pour nettoyer l'appareil. Aucun fluide ne doit pénétrer à l'intérieur de l'appareil. Cela pourrait endommager l'appareil.
- Nettoyez l'appareil régulièrement, idéalement directement une fois le travail terminé.
- Nettoyez le boîtier avec un chiffon sec. N'utilisez en aucun cas de l'essence, des solvants ou des nettoyeurs qui attaquent le plastique.
- Après chaque utilisation, rangez l'agrafeuse-cloueuse pneumatique dans la mallette de transport fournie afin de la protéger des salissures.

● Service après-vente

- **⚠ AVERTISSEMENT !** Votre agrafeuse ne doit être réparée que par un personnel qualifié et avec des pièces de rechange d'origine. Ainsi, le maintien de la sécurité de l'agrafeuse est assuré.

● Garantie

Cet appareil bénéficie de 3 ans de garantie à compter de la date d'achat. L'appareil a été fabriqué avec soin et consciencieusement contrôlé avant sa distribution. Veuillez conserver le ticket de caisse en guise de preuve d'achat. Si la garantie devait s'appliquer, contactez par téléphone votre interlocuteur du service après-vente. Cette condition doit être respectée pour assurer l'expédition gratuite de votre marchandise.

La prestation de garantie s'applique uniquement pour les erreurs de matériaux et de fabrication, pas pour les dommages de transport, les pièces d'usure ou les dommages subis par les pièces fragiles, comme par ex. les interrupteurs ou les batteries. Le produit

est exclusivement destiné à un usage privé et non commercial.

La garantie est annulée en cas de manipulation incorrecte et inappropriée, d'utilisation brutale et en cas d'intervention qui n'aurait pas été réalisée par notre centre de service après-vente agréé. Cette garantie ne constitue pas une restriction de vos droits légaux.

La durée de la garantie n'est pas prolongée par la garantie du fabricant. Ceci vaut également pour les pièces remplacées et réparées. Tous dommages et défauts présents dès l'achat doivent être notifiés dès que le produit est déballé, et au plus tard deux jours après la date d'achat. Toutes réparations survenant après la période sous garantie ne seront pas prises en charge.

FR

Service France

Tel.: 0800 919270

e-mail: kompennass@lidl.fr

IAN 73782

BE

Service Belgique

Tel.: 070 270 171

(0,15 EUR/Min.)

e-mail: kompennass@lidl.be

IAN 73782

● Mise au rebut



L'emballage se compose exclusivement de matières recyclables, qui peuvent être mises au rebut dans les déchetteries locales.

Ne jetez pas le produit avec les déchets ménagers !

Renseignez-vous auprès de votre mairie ou de votre ville concernant les possibilités de mise au rebut de l'appareil usé.

● Déclaration de conformité / Fabricant CE

Nous soussignés, société Kompennaß GmbH, Burgstr. 21, D-44867 Bochum, Allemagne, déclarons par la présente que ce produit est conforme aux directives CE ci-après :

**Directive Machines
(2006 / 42 / CE)**

Normes harmonisées appliquées :
EN 792-13 / A1:2008

Type / Désignation de la machine :
Agrafeuse cloueuse pneumatique PDT 40 B2

Date of manufacture (DOM) : 05-2012
Numéro de série : IAN 73782

Bochum, 31.05.2012

Semi Uguzlu
- Responsable qualité -

Sous réserve de modifications techniques à des fins d'amélioration.

Inleiding

Doelmatig gebruik.....	Pagina 14
Uitvoering	Pagina 14
Leveringsomvang	Pagina 14
Technische gegevens	Pagina 15

Veiligheid van het invoerapparaat..... Pagina 15

Werkveiligheid	Pagina 16
Aanvullende veiligheidsaanwijzingen voor luchtdruk-nietmachines	Pagina 16
Originele accessoires / -hulpapparatuur	Pagina 17

Ingebruikname

Luchtdrukbron aansluiten	Pagina 17
Magazijn laden	Pagina 17

Bediening

Vastgeklemd nietjes verwijderen	Pagina 18
---------------------------------------	-----------

Onderhoud en reiniging

Onderhoud	Pagina 18
Reiniging	Pagina 19

Service..... Pagina 19**Garantie**..... Pagina 19**Afvoer**..... Pagina 20**Conformiteitsverklaring / Fabrikant**..... Pagina 20

In deze gebruiksaanwijzing / op het apparaat worden de volgende pictogrammen gebruikt:

	Lees de gebruiksaanwijzing!		Gebruik het apparaat niet op steigers of leidingen.
	Waarschuwings- en veiligheidsinstructies in acht nemen!		Gebruik nooit waterstof, zuurstof, kooldioxide of andere gassen in flessen als energiebron.
	Draag een veiligheidsbril en een gehoorbescherming.		Trekkerblokkering
	Houd kinderen van het elektrische apparaat verwijderd!		Voer de verpakking en het apparaat op milieuvriendelijke wijze af!

Persluchtspuitpistool PDT 40 B2

● Inleiding



Gefeliciteerd met de koop van uw nieuwe apparaat. U hebt voor een hoogwaardig product gekozen. De gebruiksaanwijzing is een deel van het product. Deze bevat belangrijke aanwijzingen voor veiligheid, gebruik en verwijdering. Maakt u zich voor de ingebruikname van het product met alle bedienings- en veiligheidsvoorschriften vertrouwd. Gebruik het apparaat alleen volgens de beschrijving en uitsluitend voor de aangegeven gebruiksdoelen. Overhandig alle documenten bij doorgifte van het product aan derden.

● Doelmatig gebruik

Dit apparaat is geschikt voor montage- en reparatiewerk. Iedere wijziging of ieder verderstrekkend gebruik van het product is niet doelmatig en houdt een aanzienlijk ongevalrisico in. Wij zijn niet aansprakelijk voor schade die voortvloeit uit ondoelmatig gebruik. Het apparaat is uitsluitend bestemd voor privé-gebruik.

● Uitvoering

- 1 Afzuiger (draaibaar)
- 2 Activator
- 3 Handgreep
- 4 Schroefdraadnippel 6,35 mm (1/4")
- 5 Magazijn
- 6 Niveau-indicator
- 7 Sluitschroef
- 8 Trekkerblokkering
- 9 Monding
- 10 Dekplaat
- 11 Snelspanhendel dekplaat
- 12 Magazijnhendel

● Leveringsomvang

- 1 persluchtspuitpistool PDT 40 B2
- 1 draagkoffer
- 1 luchtdruk-specialolie
- 1 schroefdraadnippel, 6,35 mm (1/4") (voorgemonteerd)
- 1 verpakking spijkers, 1000 Stk.
- 1 verpakking nietjes, 1000 Stk.
- 1 beschermingsbril
- 1 gebruiksaanwijzing

● Technische gegevens

Afmetingen:	248 x 58 x 246 mm (B x H x D)
Gewicht (zonder invoer voorwerpen):	1,513 kg
Activatorsoort:	luchtdruk
Maximaal toegestane druk:	8 bar
Aanbevolen drukgebied:	4 tot 7,5 bar
Luchtgebruik per invoer:	ca. 0,13 l per niet
Aanbevolen smeermiddel:	luchtdruk speciaalolie
Laadcapaciteit:	100 st.
Spijkerlengtes:	15 mm, 20 mm, 25 mm, 30 mm, 32 mm, 35 mm, 38 mm, 40 mm, 45 mm, 50 mm
Nietjeslengtes:	10–40 mm
Nietjesbreedte:	5,7 mm
Aanbevolen Slangdiameter:	∅ 9 mm
Luchtdrukkwaliteit:	gereinigd, olie verneveld en vrij van condensaat

Geluids- en trillingsinformatie:

meetwaarde bepaald door EN 12549:1999, EN ISO 4871. Het A-geluidsdruk niveau van het apparaat bedraagt karakteristiek 90,6 dB(A). Onveiligheid K = 3 dB. Het geluidsniveau tijdens het werken kan boven 103,6 dB(A) liggen.

Deze waarden zijn apparaatgerelateerde kenmerken en geven niet de geluidsontwikkeling op de gebruiksplaats weer. De geluidsontwikkeling op de gebruiksplaats hangt bijvoorbeeld af van de werkomgeving, het werkstuk, de werkstukhouder en het aantal invoeringen.

Conform de werkplaatsverhoudingen en de werkstuktoestand zijn eventueel individuele geluidsvormingsmaatregelen te nemen, door bijvoorbeeld het werkstuk op dempende ondergronden te leggen, verhindering van trillingen van de werkstukken door inspannen of toedekken en het instellen van de laagst mogelijk druk voor de procedure. In bijzondere gevallen is het dragen van persoonlijke gehoorbescherming vereist.



Gehoorscherming dragen!

Totale trillingswaarde conform ISO 8662-11:1999:

Trillingsemisiewaarde $a_{h,D} = 12,380 \text{ m/s}^2$
Onveiligheid K = $1,5 \text{ m/s}^2$

Mechanische stoten (trilling)

Voor het invoerapparaat zijn de trillingswaarden bepaald conform ISO 8662-11:1999 – Handzame, gemotoriseerde apparaten – Meting van mechanische trillingen aan het handvat – Invoerapparaten (zie technische gegevens). De waarde is afhankelijk van het apparaat en geeft niet de invloed op het hand-arm-systeem bij het gebruik van het apparaat weer. Een invloed op het hand-arm-systeem bij het gebruik van het apparaat hangt bijvoorbeeld af van de grijpkracht, de drukkracht, de werkrichting, de ingestelde luchtdruk, het werkstuk en de werkstukhouder.



Veiligheid van het invoerapparaat

WAARSCHUWING! Lees alle veiligheidsinstructies en aanwijzingen. *Nalatigheden bij de inachtneming van de veiligheidsinstructies en aanwijzingen kunnen leiden tot ernstig letsel en/of materiële schade.*

BEWAAR ALLE VEILIGHEIDSinstructies EN AANWIJZINGEN OM DEZE EVENTUEEL LATER TE KUNNEN RAADPLEGEN!

- **Controleer voor het gebruik op een foutloze werking van de veiligheids- en activatormechanismen en de dichtheid van alle bouten en moeren.**
- **Maak geen niet voorgeschreven bewegingen aan het apparaat zonder voorschriften.**
- **Demonteer of blokkeer geen delen van het invoerapparaat zoals bijvoorbeeld een activatorbeveiliging.**

- **Maak geen 'noodreparaties' met ongeschikte middelen.**
- **Het invoerapparaat moet regelmatig en correct worden onderhouden volgens de aanwijzingen van de fabrikant.**
- **Vermijd zwakker worden of beschadigingen aan het apparaat, bijvoorbeeld door:**
 - hameren of graveren,
 - door de fabrikant niet toegelaten ombouwmaatregelen,
 - leiden tot mallen, die van hard materiaal zoals staal zijn gemaakt,
 - laten vallen of schuiven over de grond,
 - gebruik als hamer,
 - elke vorm van geweld.

● Werkveiligheid

- **Richt een gebruiksklaar invoerapparaat nooit naar uzelf of andere personen.**
- **Houd het invoerapparaat bij het gebruiken zo, dat de kop en het lichaam bij een mogelijke terugstoot door een storing van de energietoevoer of door harde delen in het werkstuk niet kunnen worden beschadigd.**
- **Draai het invoerapparaat nooit in de vrije ruimte los.** Zo vermijdt u gevaar door losvliegende voorwerpen en overbelasting van het apparaat.
- Voor het transporteren is het invoerapparaat los te maken van de luchtdruk, voorals als u leidingen gebruikt of zich in abnormale lichaamsbeweging voortbeweegt.
- **Draag op de werkplaats het invoerapparaat alleen aan het handvat en niet met gebruiksklare activator.**
- **Let op werkplaatsomstandigheden.** Voorwerpen kunnen eventueel dunne werkstukken doorslaan of bij het werken aan hoeken en kanten van werkstukken afglijden en daar bij personen in gevaar brengen.
-  **Draag geschikte beschermingsmiddelen voor uw gehoor en ogen omwille van uw eigen veiligheid.** Het

dragen van persoonlijke bescherming zoals een stofmasker, stoeve veiligheidsschoenen, helm of gehoorbescherming, afhankelijk van het soort gebruik van het apparaat, vermindert het risico op letsel.



Aanvullende veiligheidsaanwijzingen voor luchtdruk-nietmachines

⚠ WAARSCHUWING! GEVAAR VOOR LETSEL! Overschrijd de maximaal toegestane werkdruk van 8 bar nooit. Gebruik voor het instellen van de werkdruk een drukverminderaar.

⚠ WAARSCHUWING! GEVAAR VOOR LETSEL! Gebruik nooit zuurstof of andere brandbare gassen als energiebron.

- **Houd uw werkgebied schoon en goed belicht.** Door wanorde en een onverlichte werkomgeving kunnen ongevallen ontstaan.
-  **Houd kinderen en andere personen verwijderd van het apparaat tijdens het gebruik.**

In geval van afleiding kunt u de controle over het apparaat verliezen.
- **Wees altijd alert, let erop dat wat u doet en gebruik dit apparaat met verstand. Gebruik geen invoerapparaat als u moe of onder invloed van drugs, alcohol of medicijnen bent.** Een moment van onachtzaamheid bij het gebruik van het apparaat kan leiden tot ernstig letsel.
- **Vermijd een abnormale lichaamshouding. Zorg ervoor dat u veilig en stabiel staat en houd uw evenwicht te allen tijde.** Daardoor kunt u het invoerapparaat in onverwachte situaties beter controleren.
- Verwijder voor reparatie- en instandhoudingswerk en voor een transport de luchtdruk van het apparaat.



GEVAAR VOOR LETSEL! Gebruik het apparaat niet op steigers of leidingen.



Gebruik nooit waterstof, zuurstof, kooldioxide, of ander gas in flessen als energiebron van het werktuig.

omdat dit tot een explosie en zodoende zwaar letsel kan leiden.

- **GEVAAR VOOR LETSEL!** *Neem het apparaat niet in gebruik als de activatorbeveiliging [8] defect is of wordt verwijderd. Anders kunnen verwondingen het gevolg zijn.*
- *Houd bij het activeren van de slangkoppeling de slang in de hand vast om letsel door een terugverende slang, te vermijden.*
- *Gebruik voor de luchtdrukaansluiting altijd een schroefdraadsteeknippel 1/4" en een snelkoppeling.*
- *Kom nooit met uw handen in de buurt van de monding als het apparaat gebruiksklaar is. Anders kan letsel het gevolg zijn.*
- **Let op beschadiging.** *Controleer het apparaat vóór de ingebruikname op eventuele schade. Wanneer het apparaat gebreken vertoont, mag het in geen geval in gebruik worden genomen.*
- **Gebruik geen scherpe voorwerpen.** *Steek nooit spitse en / of metalen voorwerpen in de binnenkant van het apparaat.*

● Originele accessoires / -hulpapparatuur

- **Gebruik uitsluitend toebehoren en bijbehorende apparaten die aangegeven worden in de gebruiksaanwijzing.** Het gebruik van andere dan in de gebruiksaanwijzing aanbevolen voorwerpen of andere toebehoren kan voor u een gevaar op letsel betekenen.

● Ingebruikname

OPMERKING: zet voor iedere inbedrijfstelling de meegeleverde veiligheidsbril op. Trek voor het eerste gebruik de beschermende folie van de veiligheidsbril.

● Luchtdrukbron aansluiten

OPMERKING: De luchtdruk-nietmachine mag uitsluitend met schone oliepersluchtdruk worden gebruikt en mag de maximale werkdruk van 8 bar aan het apparaat niet overschrijden. Voor het instellen van de werkdruk moet de compressor zijn uitgerust met een drukverminderaar.

- Sluit het apparaat aan een geschikte luchtdrukbron aan.
 1. Druk hiervoor de snelkoppeling van de luchtdrukslang (niet meegeleverd) op de schroefdraadnippel 1/4" [4] van de luchtdruk-nietmachine. De vergrendeling gebeurt automatisch.
 2. Verbind het andere einde van de luchtdrukslang met de (filter-)drukverminderaar aan de compressor.

● Magazijn laden

1. Druk op de magazijnhendel [12] en trek het magazijndeksel tot de aanslag terug.
2. Leg de bijbehorende in te voeren materialen (spijkers, zie afb. 01 of nietjes, zie afb. 02) in het magazijn [5].

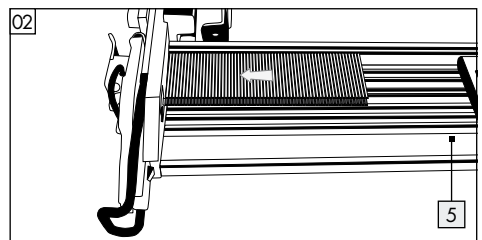
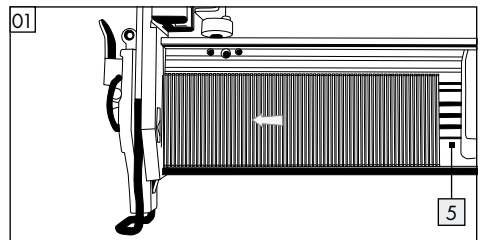

3. Schuif het magazijndeksel tot deze vastklikt.

● Bediening

- Laad het magazijn [5] van de luchtdruk-nietmachine, zoals in hoofdstuk 'magazijn laden' wordt beschreven.
- Stel de juiste werkdruk in met behulp van de drukverminderaar.
- Let erop dat u de maximale werkdruk van 8 bar aan het apparaat niet overschrijdt. Een te hoge werkdruk brengt geen prestatieverhoging met zich mee maar verhoogt wel het luchtdrukgebruik en zorgt voor slijtage.
- Schakel de compressor in.
- Laat de compressor eenmalig zo lang lopen tot de maximale keteldruk wordt bereikt en het apparaat uitschakelt.
- Zet de luchtdruk-nietmachine op het werkstuk en druk op de activator [2].



OPMERKING: De luchtdruk-nietmachine is uitgerust met een activatorbescherming [8]. Het invoermateriaal

verlaat het apparaat pas als de monding van de luchtdruk-nietmachine tegen het werkstuk wordt gedrukt en de activator [2] wordt gebruikt.

- Controleer of het invoer voorwerp is ingevoerd volgens de juiste eisen.
 - Steekt het voorwerp uit, dan verhoogt u de luchtdruk in stappen van 0,5 bar.
 - Is het voorwerp te diep, dan verlaagt u de luchtdruk in stappen van 0,5 bar.
- Eventueel kunt u het werk versnellen door de activator [2] ingedrukt te houden.
- Zet de luchtdruk-nietmachine op het werkstuk.
- Druk het apparaat op het werkstuk tot de monding [9] deze aanraakt. Het invoermateriaal verlaat het apparaat.
- Zolang u de activator [2] ingedrukt houdt, verlaat een stuk materiaal het apparaat steeds als de monding [9] het werkstuk aanraakt.
- Eventueel kunt u ook de monding [9] van het apparaat voortdurend tegen het werkstuk aan drukken.
- Bij elke keer aanraken van de activator [2] verlaat een stuk materiaal het apparaat.

OPMERKING: Een fijninstelling is daarvoor met de kartelschroef [7] mogelijk.

- Draai de kartelschroeven [7] naar beneden om het invoer voorwerp dieper in het werkstuk te steken.
- Draai de kartelschroeven [7] naar boven om het invoer voorwerp minder diep in het werkstuk te steken.
- Draai aan de afvoer kap [1] om de uitstromende lucht in de gewenste richting te sturen.
- Verwijder het apparaat van de compressor na het gebruik.

● Vastgeklemd nietjes verwijderen

- Als een nietje / spijker in het magazijn vast blijft zitten, verwijdert u dan direct de luchtdrukleiding.
- Open het magazijn [5] zoals wordt beschreven in het hoofdstuk 'magazijn laden'.
- Open de frontplaat [10] door de snelspanhendel [11] in de richting van de activatorbeveiliging [8] te trekken.
- Verwijder het vastgeklemd invoermateriaal.
- Sluit de frontplaat [10] door de snelspanhendel [11] in de richting van de afvoerlucht [1] te trekken.
- Sluit het magazijn [5] van de luchtdruk-nietmachine, zoals in hoofdstuk 'magazijn laden' wordt beschreven.

● Onderhoud en reiniging

- **GEVAAR VOOR LETSEL!** Verwijder het apparaat direct van de luchtdruktoevoer voordat u het reinigt en / of repareert.

● Onderhoud

Smeren met olienevelaar

OPMERKING: Als voorbereidende stap op de drukverminderaar smeert een olienevelaar de luchtdruk-nietmachine constant en optimaal. Een olienevelaar geeft in fijne druppels olie aan de doorstromende lucht af en garandeert zo een regelmatig smering.

- Installeer de olienevelaar aan de (filter-)drukverminderaar. Steek hiervoor de steeknippel van de olienevelaar in de snelkoppeling van de (filter-)drukverminderaar.
- Sluit dan het luchtdrukapparaat aan de daarvoor gemaakte snelkoppelingen aan.

Handmatig smeren

OPMERKING: Mocht u niet over een olienevelaar beschikken, voert u dan na het gebruik van ongeveer 5000 stuks invoermateriaal een smering uit.

- Druppel 1 – 2 druppels luchtdrukspecialolie in de schroefdraadnippels **4** van de luchtdruk-nietmachine.
- Druk vervolgens enige malen op de activator **2**.
LET OP: Gebruik nooit te veel olie, omdat dit anders samen met het invoermateriaal uit de monding komt en het zo het werkstuk eventueel kan beschadigen.

● Reiniging

- Gebruik geen scherpe voorwerpen voor de reiniging van het apparaat. Er mogen geen vloeistoffen in de binnenkant van het apparaat komen. Anders kan het apparaat worden beschadigd.
- Reinig het apparaat regelmatig, het beste direct na het gebruik.
- Reinig de behuizing met een droge doek - gebruik nooit benzine, oplosmiddelen of reinigers die kunststof kunnen beschadigen.
- Verpak de luchtdruk-nietmachine na elk gebruik in de meegeleverde draagkoffer om hem te beschermen tegen vervuiling.

● Service

- **⚠ WAARSCHUWING!** Laat uw invoerapparaat alleen door gekwalificeerd personeel en alleen met originele reservedelen repareren. Daarmee wordt gegarandeerd dat de veiligheid van het invoerapparaat behouden blijft.

● Garantie

U heeft op dit apparaat 3 jaar garantie vanaf de aankoopdatum. Het apparaat is met de grootst mogelijke zorg vervaardigd en voorafgaand aan de levering nauwkeurig gecontroleerd. Bewaar a.u.b. de kassabon als aankoopbewijs. Als u aanspraak wilt maken op garantie, neem dan a.u.b. telefonisch contact op met uw servicefiliaal. Alleen op die manier is een kostenloze verzending van uw product gegarandeerd.

De garantie geldt alleen voor materiaal- of fabricagefouten, echter niet voor transportschade, of voor onderdelen die aan slijtage onderhevig zijn, of voor beschadigingen aan breekbare delen, bijv. schakelaars of accu's. Het product is uitsluitend bestemd voor privé-gebruik en niet voor bedrijfsmatige doeleinden.

Bij verkeerd gebruik en ondeskundige behandeling, bij gebruik van geweld en bij reparaties die niet door ons geautoriseerd servicefiliaal zijn uitgevoerd, vervalt de garantie. Uw wettelijke rechten worden door deze garantie niet beperkt.

De garantieperiode wordt niet verlengd door de aansprakelijkheid. Dit geldt eveneens voor vervangen en gerepareerde onderdelen. Schade en gebreken die mogelijk reeds bij de aankoop aanwezig zijn, moeten direct na het uitpakken worden gemeld, uiterlijk echter twee dagen na de dag van aankoop. Na verstrijken van de garantieperiode moeten alle voorkomende reparaties vergoed worden.

NL

Service Nederland

Tel.: 0900 0400223

(0,10 EUR/Min.)

e-mail: kompennass@lidl.nl

IAN 73782

BE

Service België

Tel.: 070 270 171

(0,15 EUR/Min.)

e-mail: kompernass@lidl.be

IAN 73782

● Afvoer



De verpakking bestaat uit milieuvriendelijke grondstoffen die u via de plaatselijke recyclingcontainers kunt afvoeren.

Gooi het product nooit bij het huisvuil!

Uw gemeentelijke milieudienst kan u informatie geven over de afvalverwijdering van uitgediende apparaten.

● Conformiteitsverklaring / Fabrikant

Wij, Kompernaß GmbH, Burgstr. 21, D-44867 Bochum, Duitsland, verklaren hierbij voor dit product het overeenkomen met de volgende EU-richtlijnen.

Machinerichtlijn (2006 / 42 / EC)

Toegepaste geharmoniseerde normen:
EN 792-13 / A1:2008

Type / Machinebenaming:
Persluchtneutpistool PDT 40 B2

Date of manufacture (DOM): 05-2012
Serienummer: IAN 73782

Bochum, 31.05.2012

A handwritten signature in black ink, appearing to read 'Semi Uguzlu'.

Semi Uguzlu
- Kwaliteitsmanager -

Technische wijzigingen binnen het kader van de verderontwikkeling zijn voorbehouden.

Einleitung

Bestimmungsgemäßer Gebrauch.....	Seite 22
Ausstattung	Seite 22
Lieferumfang.....	Seite 22
Technische Daten	Seite 22

Sicherheit des Eintreibgerätes..... Seite 23

Arbeitsicherheit	Seite 24
Ergänzende Sicherheitshinweise für Druckluft-Tacker.....	Seite 24
Originalzubehör/ -zusatzgeräte	Seite 25

Inbetriebnahme

Druckluftquelle anschließen.....	Seite 25
Magazin laden	Seite 25

Bedienung









Verklebte Klammern entnehmen.....	Seite 26
-----------------------------------	----------

Wartung und Reinigung..... Seite 26

Wartung	Seite 27
Reinigung.....	Seite 27

Service..... Seite 27**Garantie**..... Seite 27**Entsorgung**..... Seite 28**Konformitätserklärung / Hersteller**..... Seite 28

In dieser Bedienungsanleitung / am Gerät werden folgende Piktogramme verwendet:

	Bedienungsanleitung lesen!		Verwenden Sie das Gerät nicht auf Gerüsten oder Leitern.
	Warn- und Sicherheitshinweise beachten!		Verwenden Sie niemals Wasserstoff-Sauerstoff-, Kohlendioxid oder anderes Gas in Flaschen als Energiequelle.
	Tragen Sie einen Gehörschutz und eine Schutzbrille		Auslösesicherung
	Kinder vom Elektrogerät fernhalten!		Entsorgen Sie Verpackung und Gerät umweltgerecht!

Druckluft-Tacker PDT 40 B2

● Einleitung



Wir beglückwünschen Sie zum Kauf Ihres neuen Gerätes. Sie haben sich damit für ein hochwertiges Produkt entschieden.

Die Bedienungsanleitung ist Teil dieses Produkts. Sie enthält wichtige Hinweise für Sicherheit, Gebrauch und Entsorgung. Machen Sie sich vor der Benutzung des Produkts mit allen Bedien- und Sicherheitshinweisen vertraut. Benutzen Sie das Produkt nur wie beschrieben und für die angegebenen Einsatzbereiche. Händigen Sie alle Unterlagen bei Weitergabe des Produkts an Dritte mit aus.

● Bestimmungsgemäßer Gebrauch

Dieses Gerät ist für Montage- und Reparaturarbeiten geeignet. Jede andere Verwendung oder Veränderung des Gerätes gilt als nicht bestimmungsgemäß und birgt erhebliche Unfallgefahren. Für aus bestimmungswidriger Verwendung entstandene Schäden übernehmen wir keine Haftung. Das Gerät ist nur für den privaten Einsatz bestimmt.

● Ausstattung

- 1 Abluftblende (drehbar)
- 2 Auslöser
- 3 Handgriff
- 4 Gewindestecknippel 6,35 mm (1/4")
- 5 Magazin
- 6 Füllstandanzeige
- 7 Rändelschraube
- 8 Auslösesicherung
- 9 Mündung
- 10 Stirnplatte
- 11 Schnellspannhebel Stirnplatte
- 12 Magazinhebel

● Lieferumfang

- 1 Druckluft-Tacker PDT 40 B2
- 1 Tragekoffer
- 1 Druckluft-Spezialöl
- 1 Gewindestecknippel, 6,35 mm (1/4") (vormontiert)
- 1 Packung Nägel, 1000 Stk.
- 1 Packung Klammern, 1000 Stk.
- 1 Schutzbrille
- 1 Bedienungsanleitung

● Technische Daten

Maße: 248 x 58 x 246 mm
(B x H x T)

Gewicht (ohne Eintreibgegenstände):	1,513 kg
Auslöseart:	Druckluft
Maximal zulässiger Druck:	8 bar
Empfohlener Druckbereich:	4 bis 7,5 bar
Luftverbrauch je Eintreibvorgang:	ca. 0,13 l pro Eintreib- vorgang
Empfohlenes Schmiermittel:	Druckluft-Spezialöl
Ladekapazität:	100 Stk.
Nagellängen:	15 mm, 20 mm, 25 mm, 30 mm, 32 mm, 35 mm, 38 mm, 40 mm, 45 mm, 50 mm
Klammerlänge:	10–40 mm
Klammerbreite:	5,7 mm
Empfohlener Schlauchdurchmesser:	Ø 9 mm
Druckluftqualität:	gereinigt, Öl vernebelt und kondensatfrei

Geräusch- und Vibrationsinformationen:

Messwerte ermittelt entsprechend EN 12549:1999, EN ISO 4871. Der A-bewertete Schalldruckpegel des Gerätes beträgt typischerweise 90,6 dB (A). Unsicherheit K = 3 dB. Der Geräuschpegel beim Arbeiten kann 103,6 dB (A) überschreiten.

Diese Werte sind gerätebezogene Kennwerte und geben nicht die Geräuschentwicklung am Verwendungsort wieder. Die Geräuschentwicklung am Verwendungsort hängt z.B. ab von der Arbeitsumgebung, dem Werkstück, der Werkstückauflage, der Zahl der Eintreibvorgänge. Entsprechend den Arbeitsplatzverhältnissen und der Werkstückgestaltung sind ggf. individuelle Geräuschminderungsmaßnahmen durchzuführen, wie z.B. Auflegen der Werkstücke auf schalldämpfende Unterlagen, Verhinderung von Vibration der Werkstücke durch Einspannen oder Zudecken, Einstellen des für den Arbeitsvorgang erforderlichen geringsten Druckes. In besonderen Fällen ist das Tragen von persönlichem Gehörschutz erforderlich.



Gehörschutz tragen!

Schwingungsgesamtwerte nach

ISO 8662-11:1999:

Schwingungsemissionswert $a_{h,D} = 12,380 \text{ m/s}^2$
Unsicherheit K = 1,5 m/s²

Mechanische Stöße (Vibration)

Für das Eintreibgerät wurde der Vibrationskennwert ermittelt nach ISO 8662-1 1:1999 – Handgehaltene motorbetriebene Maschinen – Messung mechanischer Schwingungen am Handgriff – Eintreibgeräte (siehe Technische Daten). Der Wert ist ein gerätebezogener Kennwert und stellt nicht die Einwirkung auf das Hand-Arm-System bei der Anwendung des Gerätes dar. Eine Einwirkung auf das Hand-Arm-System bei der Anwendung des Gerätes hängt z.B. ab von der Greifkraft, der Anpresskraft, der Arbeitsrichtung, dem eingestellten Luftdruck, dem Werkstück, der Werkstückauflage.



Sicherheit des Eintreibgerätes

⚠️ WARNUNG! Lesen Sie alle Sicherheitshinweise und Anweisungen. Versäumnisse bei der Einhaltung der Sicherheitshinweise und Anweisungen können schwere Verletzungen und/oder Sachschäden verursachen.

BEWAHREN SIE ALLE SICHERHEITSHINWEISE UND ANWEISUNGEN FÜR DIE ZUKUNFT AUF.

- **Prüfen Sie vor jedem Arbeitsbeginn die einwandfreie Funktion der Sicherheits- und Auslöseeinrichtungen sowie den festen Sitz aller Schrauben und Muttern.**
- **Führen Sie keine unvorschriftsmäßigen Manipulationen am Eintreibgerät durch.**
- **Demontieren oder blockieren Sie keine Teile des Eintreibgerätes, wie z.B. eine Auslösesicherung.**
- **Führen Sie keine „Notreparaturen“ mit ungeeigneten Mitteln durch.**
- **Das Eintreibgerät ist regelmäßig und sachgerecht nach Angaben des Herstellers zu warten.**

- **Vermeiden Sie jegliche Schwächung und Beschädigung des Gerätes, z.B. durch:**
 - Einschlagen oder Eingravieren,
 - vom Hersteller nicht zugelassene Umbaumaßnahmen,
 - Führen an Schablonen, die aus hartem Material, z.B. Stahl, gefertigt sind,
 - Fallenlassen auf oder Schieben über den Fußboden,
 - Handhabung als Hammer,
 - jede Art von Gewalteinwirkung.



● Arbeitssicherheit

- **Richten Sie ein betriebsbereites Eintreibgerät niemals direkt gegen sich selbst oder auf andere Personen.**
- **Halten Sie das Eintreibgerät beim Arbeiten so, dass Kopf und Körper bei einem möglichen Rückstoß infolge einer Störung der Energieversorgung oder von harten Stellen im Werkstück nicht verletzt werden können.**
- **Lösen Sie das Eintreibgerät niemals in den freien Raum aus.** Sie vermeiden dadurch Gefährdung durch frei fliegende Eintreibgegenstände und Überbeanspruchung des Gerätes.
- **Zum Transportieren ist das Eintreibgerät vom Druckluftnetz zu trennen, insbesondere, wenn Sie Leitern benutzen oder sich in ungewohnter Körperhaltung fortbewegen.**
- **Tragen Sie am Arbeitsplatz das Eintreibgerät nur am Griff und nicht mit betätigtem Auslöser.**
- **Achten Sie auf die Arbeitsplatzverhältnisse.** Eintreibgegenstände können eventuell dünne Werkstücke durchschlagen oder beim Arbeiten an Ecken und Kanten von Werkstücken abgleiten und dabei Personen gefährden.
-  **Verwenden Sie für Ihren persönlichen Schutz geeignete Körperschutzmittel, wie z.B. Gehör- und Augenschutz.** Das Tragen persönlicher Schutzausrüstung wie Staubmaske, rutschfeste Sicherheitsschuhe, Schutzhelm oder Gehörschutz,

je nach Art und Einsatz des Eintreibgerätes, verringert das Risiko von Verletzungen.



Ergänzende Sicherheitshinweise für Druckluft-Tacker

- ▲ **WARNUNG! VERLETZUNGSGEFAHR!**
Überschreiten Sie niemals den maximal zulässigen Arbeitsdruck von 8 bar. Verwenden Sie zur Einstellung des Arbeitsdruckes einen Druckminderer.
- ▲ **WARNUNG! VERLETZUNGSGEFAHR!**
Verwenden Sie niemals Sauerstoff oder andere brennbare Gase als Energiequelle.
- **Halten Sie Ihren Arbeitsbereich sauber und gut beleuchtet.** Unordnung und unbeluchtete Arbeitsbereiche können zu Unfällen führen.
-  **Halten Sie Kinder und andere Personen während der Benutzung des Eintreibgerätes fern.**
Bei Ablenkung können Sie die Kontrolle über das Gerät verlieren.
- **Seien Sie stets aufmerksam, achten Sie darauf, was Sie tun und gehen Sie mit Vernunft an die Arbeit mit einem Eintreibgerät. Benutzen Sie kein Eintreibgerät, wenn Sie müde sind oder unter dem Einfluss von Drogen, Alkohol oder Medikamenten stehen.** Ein Moment der Unachtsamkeit beim Gebrauch des Eintreibgeräts kann zu ernsthaften Verletzungen führen.
- **Vermeiden Sie eine abnormale Körperhaltung. Sorgen Sie für einen sicheren Stand und halten Sie jederzeit das Gleichgewicht.** Dadurch können Sie das Eintreibgerät in unerwarteten Situationen besser kontrollieren.
- Entfernen Sie vor Reparatur- und Instandhaltungsarbeiten sowie vor einem Transport das Gerät von der Druckluftquelle.
-  **VERLETZUNGSGEFAHR!**
Verwenden Sie das Gerät nicht auf Gerüsten oder Leitern.
-  **Verwenden Sie niemals Wasserstoff, Sauerstoff, Kohlendioxid oder anderes Gas in Flaschen als Energiequelle dieses Werkzeuges, da dies zu einer**

Explosion und somit zu schweren Verletzungen führen kann.

- **VERLETZUNGSGEFAHR!** Nehmen Sie das Gerät nicht in Betrieb wenn die Auslösesicherung 8 defekt oder entfernt worden ist. Andernfalls können Verletzungen die Folge sein.
- Halten Sie beim Lösen der Schlauchkupplung den Schlauch fest in der Hand, um Verletzungen, hervorgerufen durch einen zurückschnellenden Schlauch, zu vermeiden.
- Verwenden Sie für den Druckluftanschluss unbedingt einen Gewindestecknippel 1/4" und eine Schnellkupplung.
- Kommen Sie niemals mit Ihren Händen in die Nähe der Mündung, während das Gerät betriebsbereit ist. Andernfalls können Verletzungen die Folge sein.
- **Achten Sie auf Beschädigung.** Kontrollieren Sie das Gerät vor Inbetriebnahme auf etwaige Beschädigungen. Sollte das Gerät Mängel aufweisen, darf es auf keinen Fall in Betrieb genommen werden.
- **Verwenden Sie keine spitzen Gegenstände.** Führen Sie niemals spitze und/oder metallische Gegenstände in das Innere des Gerätes ein.

● Originalzubehör / -zusatzgeräte

- **Benutzen Sie nur Zubehör und Zusatzgeräte, die in der Bedienungsanleitung angegeben sind.** Der Gebrauch anderer als in der Bedienungsanleitung empfohlener Eintreibgegenstände oder anderen Zubehörs kann eine Verletzungsgefahr für Sie bedeuten.

● Inbetriebnahme

HINWEIS: Setzen Sie vor jeder Inbetriebnahme die mitgelieferte Schutzbrille auf. Ziehen Sie vor dem ersten Gebrauch die Schutzfolie von der Schutzbrille ab.

● Druckluftquelle anschließen

HINWEIS: Der Druckluft-Tacker darf ausschließlich mit gereinigter, ölvernebelter Druckluft betrieben werden und darf den maximalen Arbeitsdruck von 8 bar am Gerät nicht überschreiten. Zur Regulierung des Arbeitsdruckes muss der Kompressor mit einem Druckminderer ausgestattet sein.

- Schließen Sie das Gerät an eine geeignete Druckluftquelle an.
 1. Drücken Sie hierfür die Schnellkupplung des Druckluft-Schlauches (nicht im Lieferumfang enthalten) auf den Gewindestecknippel 1/4" 4 des Druckluft-Tackers. Die Verriegelung erfolgt automatisch.
 2. Verbinden Sie das andere Ende des Druckluft-Schlauches mit dem (Filter)-Druckminderer am Kompressor.

● Magazin laden

1. Drücken Sie den Magazinhebel 12 und ziehen Sie die Magazinabdeckung bis zum Anschlag zurück.
2. Legen Sie das entsprechende Eintreibmaterial (Nägel, siehe Abb. 01 oder Klammern, siehe Abb. 02) in das Magazin 5 ein.

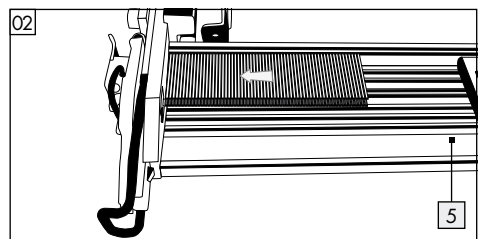
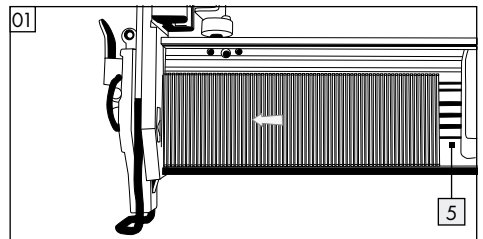

3. Schieben Sie die Magazinabdeckung vor, bis sie einrastet.

● Bedienung

- Laden Sie das Magazin [5] des Druckluft-Tackers, wie im Kapitel „Magazin laden“ beschrieben.
- Stellen Sie mit Hilfe des Druckminderers den korrekten Arbeitsdruck ein.
- Achten Sie darauf, dass Sie den maximalen Arbeitsdruck von 8 bar am Gerät nicht überschreiten.
Ein überhöhter Arbeitsdruck bringt keinen Leistungsgewinn sondern erhöht lediglich den Druckluft-Verbrauch und beschleunigt den Geräteverschleiß.
- Schalten Sie den Kompressor ein.
- Lassen Sie den Kompressor einmal so lange laufen, bis der maximale Kesseldruck erreicht wurde und das Gerät abschaltet.
- Setzen Sie den Druckluft-Tacker auf das Werkstück und drücken Sie den Auslöser [2].



HINWEIS: Der Druckluft-Tacker ist mit einer Auslösesicherung [8] ausgestattet. Das Eintreibmaterial verlässt das Gerät erst, wenn die Mündung des Druckluft-Tackers gegen das Werkstück gedrückt und der Auslöser [2] betätigt wird.

- Prüfen Sie, ob der Eintreibgegenstand den Anforderungen entsprechend eingetrieben ist.
 - Steht der Eintreibgegenstand vor, erhöhen Sie den Luftdruck in Schritten von 0,5 bar.
 - Ist der Eintreibgegenstand zu tief eingesenkt, verringern Sie den Luftdruck in Schritten von 0,5 bar.
- Alternativ können Sie die Arbeit beschleunigen, indem Sie den Auslöser [2] gedrückt halten.
- Setzen Sie den Druckluft-Tacker auf das Werkstück.
- Drücken Sie das Gerät auf das Werkstück, bis die die Mündung [9] dieses berührt. Das Eintreibmaterial verlässt das Gerät.
- Solange Sie den Auslöser [2] gedrückt halten, verlässt jedes Mal, wenn die Mündung [9] das Werkstück berührt, ein Stück Eintreibmaterial das Gerät.

- Alternativ können Sie auch die Mündung [9] des Geräts dauerhaft an das Werkstück drücken.
- Bei jeder Betätigung des Auslösers [2] verlässt ein Stück Eintreibmaterial das Gerät.

HINWEIS: Eine Feineinstellung ist zudem mit der Rändelschraube [7] möglich.

- Drehen Sie die Rändelschraube [7] nach unten, um den Eintreibgegenstand tiefer in das Werkstück einzusenken.
- Drehen Sie die Rändelschraube [7] nach oben, um den Eintreibgegenstand weniger tief in das Werkstück einzusenken.
- Drehen Sie die Abluftblende [1], um die ausströmende Luft in die gewünschte Richtung zu leiten.
- Trennen Sie das Gerät nach Abschluss der Arbeit vom Kompressor.

● Verklemmte Klammern entnehmen

- Sollte eine Klammer/Nagel im Magazinschacht stecken bleiben, entfernen Sie sofort die Druckluftzuleitung.
- Öffnen Sie das Magazin [5] wie im Kapitel „Magazin laden“ beschrieben.
- Öffnen Sie die Stirnplatte [10], indem Sie den Schnellspannhebel Stirnplatte [11] in Richtung der Auslösesicherung [8] ziehen.
- Entnehmen Sie das verklemmte Eintreibmaterial.
- Verschließen Sie die Stirnplatte [10], indem Sie den Schnellspannhebel Stirnplatte [11] in Richtung Abluftblende [1] ziehen.
- Verschließen Sie das Magazin [5] des Druckluft-Tackers, wie im Kapitel „Magazin laden“ beschrieben.

● Wartung und Reinigung

- **VERLETZUNGSGEFAHR!** Trennen Sie das Gerät unbedingt von der Druckluftversorgung, bevor Sie es reinigen und / oder warten.

● Wartung

Mit Nebelöler schmieren

HINWEIS: Als Aufbereitungsstufe nach dem Druckminderer schmirt ein Nebelöler den Druckluft-Tacker kontinuierlich und optimal. Ein Nebelöler gibt in feinen Tröpfchen Öl an die durchströmende Luft ab und garantiert so eine regelmäßige Schmierung.

- Installieren Sie den Nebelöler nach dem (Filter)-Druckminderer. Stecken Sie hierfür den Stecknippel des Nebelölers in die Schnellkupplung des (Filter)-Druckminderers.
- Schließen Sie dann das Druckluft-Gerät an der dafür vorgesehenen Schnellkupplung an.

Manuell schmieren

HINWEIS: Sollten Sie nicht über einen Nebelöler verfügen, nehmen Sie jeweils nach dem Verbrauch von etwa 5000 Stück Eintriebsmaterial eine Schmierung vor.

- Lassen Sie 1–2 Tropfen Druckluft-Spezialöl in den Gewindestecknippel **4** des Druckluft-Tacker.
 - Drücken Sie anschließend einige Male den Auslöser **2**.
- ACHTUNG:** Verwenden Sie keinesfalls zu viel Öl, da dieses ansonsten gemeinsam mit dem Eintriebsmaterial die Mündung verlassen und eventuell das Werkstück beschädigen könnte.

● Reinigung

- Verwenden Sie keine scharfen Gegenstände zur Reinigung des Gerätes. Es dürfen keine Flüssigkeiten in das Innere des Gerätes gelangen. Andernfalls könnte das Gerät beschädigt werden.
- Reinigen Sie das Gerät regelmäßig, am besten immer direkt nach Abschluss der Arbeit.
- Reinigen Sie das Gehäuse mit einem trockenen Tuch – verwenden Sie auf keinen Fall Benzin, Lösungsmittel oder Reiniger, die Kunststoff angreifen.
- Verpacken Sie den Druckluft-Tacker nach jedem Gebrauch im mitgelieferten Tragekoffer um ihn vor Verunreinigungen zu schützen.

● Service

- **⚠️ WARNUNG!** Lassen Sie Ihr Eintreibgerät nur von qualifiziertem Fachpersonal und nur mit Originalersatzteilen reparieren. Damit wird sichergestellt, dass die Sicherheit des Eintreibgeräts erhalten bleibt.

● Garantie

Sie erhalten auf dieses Gerät 3 Jahre Garantie ab Kaufdatum. Das Gerät wurde sorgfältig produziert und vor Anlieferung gewissenhaft geprüft. Bitte bewahren Sie den Kassenbon als Nachweis für den Kauf auf. Bitte setzen Sie sich im Garantiefall mit Ihrer Servicestelle telefonisch in Verbindung. Nur so kann eine kostenlose Einsendung Ihrer Ware gewährleistet werden.

Die Garantieleistung gilt nur für Material- oder Fabrikationsfehler, nicht aber für Transportschäden, Verschleißteile oder für Beschädigungen an zerbrechlichen Teilen, z. B. Schalter oder Akkus. Das Produkt ist lediglich für den privaten und nicht für den gewerblichen Gebrauch bestimmt.

Bei missbräuchlicher und unsachgemäßer Behandlung, Gewaltanwendung und bei Eingriffen, die nicht von unserer autorisierten Service-Niederlassung vorgenommen wurden, erlischt die Garantie. Ihre gesetzlichen Rechte werden durch diese Garantie nicht eingeschränkt.

Die Garantiezeit wird durch die Gewährleistung nicht verlängert. Dies gilt auch für ersetzte und reparierte Teile. Eventuell schon beim Kauf vorhandene Schäden und Mängel müssen sofort nach dem Auspacken gemeldet werden, spätestens aber zwei Tage nach Kaufdatum. Nach Ablauf der Garantiezeit anfallende Reparaturen sind kostenpflichtig.

DE

Service Deutschland

Tel.: 0180 5772033
(0,14 EUR / Min. aus dem dt. Festnetz, Mobilfunk max. 0,42 EUR / Min.)

E-Mail: kompernass@lidl.de

IAN 73782

AT

Service Österreich

Tel.: 0820 201 222
(0,15 EUR/Min.)

E-Mail: kompernass@lidl.at

IAN 73782

CH

Service Schweiz

Tel.: 0842 665566
(0,08 CHF/Min., Mobilfunk max. 0,40 CHF/Min.)

E-Mail: kompernass@lidl.ch

IAN 73782

● Entsorgung



Die Verpackung besteht aus umweltfreundlichen Materialien, die Sie über die örtlichen Recyclingstellen entsorgen können.

Werfen Sie das Produkt nicht in den Hausmüll!

Möglichkeiten zur Entsorgung des ausgedienten Gerätes erfahren Sie bei Ihrer Gemeinde- oder Stadtverwaltung.

● Konformitätserklärung / Hersteller 

Wir, Kompernaß GmbH, Burgstr. 21, D-44867 Bochum, Deutschland, erklären hiermit für dieses Produkt die Übereinstimmung mit folgenden EG-Richtlinien:

Maschinenrichtlinie (2006 / 42 / EC)

Angewandte harmonisierte Normen:
EN 792-13 / A1:2008

Typ / Gerätebezeichnung:
Druckluft-Tacker PDT 40 B2

Herstellungsjahr: 05-2012
Seriennummer: IAN 73782

Bochum, 31.05.2012

A handwritten signature in black ink, appearing to read 'Semi Uguzlu'.

Semi Uguzlu
- Qualitätsmanager -

Technische Änderungen im Sinne der Weiterentwicklung sind vorbehalten.

Introduction

Intended use	Page 30
Features and fittings	Page 30
Included items	Page 30
Technical data	Page 30

Safety of the fastener driving tool Page 31

Work safety	Page 32
Additional safety information for compressed air tackers	Page 32
Original accessories / tools	Page 33

Preparing the product for use

Connecting the compressed air source	Page 33
Loading the magazine	Page 33

Operation Page 33









Removing jammed fasteners	Page 34
---------------------------------	---------

Maintenance and cleaning

Maintenance	Page 34
Cleaning	Page 35

Service Page 35**Warranty** Page 35**Disposal** Page 35**Declaration of Conformity / Manufacturer** Page 36

The following pictograms are used in these operating instructions / on the device:

	Read instruction manual!		Do not use the device on scaffolds or ladders.
	Observe caution and safety notes!		Never use hydrogen, oxygen, carbon dioxide or other bottled gases as an energy source.
	Wear hearing protection and protective glasses.		Trigger lock
	Keep children away from electrical devices!		Dispose of packaging and device in an environmentally-friendly way!

Pneumatic stapler PDT 40 B2**● Introduction**

We congratulate you on the purchase of your new device. You have chosen a high quality product. The operating instructions are part of the product. They contain important information concerning safety, use and disposal. Before using the product, familiarise yourself with all of the operating instructions and safety instructions. Use the product only as described and for the specified applications. If you pass the product on to anyone else, please ensure that you also pass on all the documentation with it.

● Intended use

The device is suitable for assembly and repair work. Any other use or modification to the device shall be considered as improper use and could give rise to considerable dangers. We will not accept liability for loss or damage arising from improper use. The device is intended for private domestic use only.

● Features and fittings

- 1 Exhaust air aperture (can be rotated)
- 2 Trigger
- 3 Handle

- 4 Threaded nipple 6.35 mm (1/4")
- 5 Magazine
- 6 Fill level indicator
- 7 Knurled screw
- 8 Trigger lock
- 9 Mouth
- 10 Face plate
- 11 Face plate quick clamp lever
- 12 Magazine lever

● Included items

- 1 Pneumatic stapler PDT 40 B2
- 1 Carrying case
- 1 Special compressed air oil
- 1 Threaded nipple 6.35 mm (1/4") (pre-assembled)
- 1 Package nails, 1000 pcs.
- 1 Package staples, 1000 pcs.
- 1 Protective glasses
- 1 Operating instructions

● Technical data

Dimensions:	248 x 58 x 246 mm (L x H x W)
Weight (without fasteners):	1.513 kg
Trigger type:	Compressed air
Maximum permissible pressure:	8 bar

Recommended pressure range:	4 to 7.5 bar
Air consumption per drive in process:	approx. 0.13 litre per driving-in process
Recommended lubricant:	Compressed air special oil
Loading capacity:	100 pcs.
Nail lengths:	15 mm, 20 mm 25 mm, 30 mm, 32 mm, 35 mm, 38 mm, 40 mm, 45 mm, 50 mm,
Staple lengths:	10–40 mm
Staple width:	5.7 mm
Recommended Hose diameter:	∅ 9 mm
Compressed air quality:	Cleaned, oil-misted and condensate-free

Noise and vibration data:

Measured values for noise are determined in accordance with EN 12549:1999, EN ISO 4871. The A-weighted sound pressure level of the device is typically 90.6 dB (A). Uncertainty K = 3 dB. The sound level while working can exceed 103.6 dB (A).

These values are characteristic values referenced to the device and do not reflect noise development at the work location. Noise development at the work location depends e.g. on the work environment, the workpiece, the workpiece support and the number of fastener driving processes.

In correspondence with conditions at the work location, individual noise reduction measures may need to be carried out, such as placing the workpiece on a noise-suppressing surface, clamping or covering to prevent workpiece vibration and adjusting to the minimum pressure required by the work process. In certain cases, wearing personal hearing protection is require.



Wear hearing protection!

Vibration values in accordance with ISO 8662-11:1999:

Vibration emission value $a_{h,D} = 12.380 \text{ m/s}^2$
Uncertainty K = 1.5 m/s^2

Mechanical impact (vibration)

The vibration value for the fastener driving device was determined in accordance with ISO 8662-11:1999 – Hand-held portable power tools – Measurement of vibrations at the handle – Fastener driving tools (see technical data). The value is referenced to the device and does not represent the influence on the hand-arm system when the device is used. Influence on the hand-arm system when using the device depends on e.g. gripping force, pressing force, working direction, air pressure set, the workpiece and its position.



Safety of the fastener driving tool



⚠ WARNING! Please read all the safety information and instructions. Failure to comply with the safety instructions and instructions can result in severe injuries and/or damage to property.

PLEASE RETAIN ALL SAFETY INFORMATION AND INSTRUCTIONS FOR FUTURE REFERENCE.

- **Each time before starting work, check for flawless functioning of the safety and triggering devices as well as the firm fit of all bolts and nuts.**
- **Do not conduct any improper manipulation of the fastener driving tool.**
- **Do not dismount or block any part of the fastener driving tool, such a trigger lock.**
- **Do not conduct any „emergency repairs“ with unsuitable materials.**
- **The fastener driving tool must be regularly and properly maintained as specified by the manufacturer.**
- **Prevent anything that would weaken or damage the device, e.g. by:**
 - stamping or engraving,





- alterations not permitted by the manufacturer,
- guiding on templates made of hard material, e.g. steel,
- permitting to fall onto or slide across the floor,
- using as a hammer,
- every type of external force.

● Work safety

- **Never point a fastener driving tool that is ready to use directly at yourself, other persons or animals.**
- **During work, hold the fastener driving tool so that head and body can not be injured by possible kickback due to a fault in the power supply or from hard places in the workpiece.**
- **Never trigger the fastener driving tool into empty space.** *Following this instruction will prevent danger due to uncontrolled flying fasteners and overloading the device.*
- **Before transporting, disconnect the fastener driving tool from the compressed air network, particularly when using ladders or are moving with an unaccustomed body posture.**
- **At the workplace, only carry the fastener driving tool by its grip and never with the trigger actuated.**
- **Pay attention to workplace conditions.** *Fasteners may strike completely through thin workpieces or slide off corners or edges to cause a danger to persons.*
-   **Use suitable personal protection equipment, e.g. hearing and eye protection.** *Wearing personal protective devices such as dust mask, non-slip safety shoes, safety helmet or hearing protectors, depending on the type of fastener driving tool and its application, reduces the risk of injuries.*



Additional safety information for compressed air tackers

- ▲ **WARNING! RISK OF INJURY!** *Never exceed the maximum permissible operating pressure of 8 bar. Use a pressure reducer to adjust the operating pressure.*
- ▲ **WARNING! RISK OF INJURY!** *Never use oxygen or other flammable gases as energy source.*
- **Keep your working area clean and well lit.** *Untidy or poorly lit working areas can lead to accidents.*
-  **Keep children and other individuals away from the fastener driving tool during use.** *Distractions can cause you to lose control of the device.*
- **Remain alert at all times, watch what you are doing and always proceed with caution when working with a fastener driving tool. Do not use any fastener driving tool if you are tired or under the influence of drugs, alcohol or medication.** *One moment of carelessness when using the fastener driving tool may result in serious injuries.*
- **Avoid placing your body in an unnatural position. Keep proper footing and balance at all times.** *By doing this you will be in a better position to control the fastener driving tool in unforeseen circumstances.*
- *Before any repair and maintenance work or transport, remove the device from the compressed air source.*
-  **RISK OF INJURY!** *Do not use the device on scaffolds or ladders.*
-  *Never use hydrogen, oxygen, carbon dioxide or other bottled gasses to power this tool as doing so may result in an explosion and thus may cause severe injuries.*
- **RISK OF INJURY!** *Do not use the device if the trigger lock  is damaged or has been removed. Otherwise injuries may result.*

- When loosening the hose coupling, hold the hose firmly in your hand to prevent injuries caused by a rebounding hose.
- Be absolutely certain to use a ¼", threaded nipple and a quick-release coupling for the compressed air connection.
- Never place your hands near the mouth when the device is ready to operate. Otherwise injuries may result.
- **Pay attention to damage.** Check the device for damage before bringing it into use. If the device exhibits defects, it must not be operated under any circumstances.
- **Do not use any pointed objects.** Never insert pointed and/or metal objects into the inside of the device.

● Original accessories / tools

- **Use only the accessories and attachments detailed in the operating instructions.** The use of fasteners or other accessories other than those recommended in the operating instructions could lead to you suffering an injury.

● Preparing the product for use

NOTE: always wear the protective goggles supplied before putting the tool into operation. Remove the protective film from the protective goggles before using for the first time.

● Connecting the compressed air source

NOTE: The compressed air tacker must only be operated with cleaned, oil-misted compressed air and must not exceed the maximum operating pressure of 8 bar. The compressor must be fitted with a pressure reducer in order to regulate the operating pressure.

- Connect the device to a suitable compressed air source.

1. To do so, press the compressed air hose quick-release coupling (not included in the scope of delivery) on the ¼" threaded nipple [4] of the compressed air tacker. Locking is automatic.
2. Connect the other end of the compressed air hose to the (filter) pressure reducer on the compressor.

● Loading the magazine

1. Press the magazine lever [12] and pull the magazine cover back to its stop position.
2. Insert the corresponding fastener (nails, see Fig. 01 or staples, see Fig. 02) into the magazine [5].

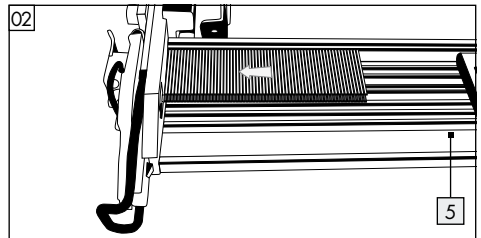
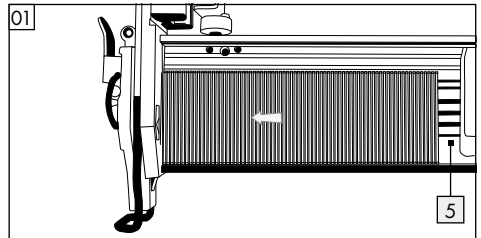

3. Slide the magazine cover forwards until it locks.

● Operation

- Load the magazine [5] of the compressed air tacker as described in the chapter "Loading the magazine".
- Use the pressure reducer to set the correct operating pressure.
- Ensure that the permissible operating pressure of 8 bar at the device is never exceeded. Operating pressure that is too high does not

provide any performance increase, but only increases compressed air consumption and accelerates wear on the device.

- Switch on the compressor.
- Allow the compressor to run once long enough until maximum tank pressure is reached and the device is switched off.
- Place the compressed air tacker on the workpiece and press the trigger [2].



NOTE: The compressed air tacker is equipped with a trigger lock [8].

The fastener will only leave the device when the mouth of the compressed air tacker is pressed against the workpiece and the trigger [2] is actuated.

- Check that the fastener has been driven in corresponding to the work requirements.
 - If the fastener is protruding, increase the air pressure in 0.5 bar increments.
 - If the fastener is too deep, decrease the air pressure in 0.5 bar increments.

- As an alternative, you can accelerate the work by keeping the trigger [2] depressed.
- Set the compressed air tacker against the workpiece.
- Press the device against the workpiece until the mouth [9] touches it. The fastener will leave the device.
- As long as the trigger [2] is kept depressed, each time the mouth [9] touches the workpiece one fastener will leave the device.

- Another alternative is to keep the mouth [9] pressed against the workpiece.
- Each time the trigger [2] is actuated, a fastener will leave the device.

NOTE: Fine adjustment with the knurled screw [7] is possible.

- Turn the knurled screw [7] downwards in order to drive the fastener more deeply into the workpiece.
- Turn the knurled screw [7] upwards in order to drive the fastener less deeply into the workpiece.
- Turn the exhaust air aperture [1] to guide the exhaust airflow in the desired direction.

- After finishing work, disconnect the device from the compressor.

● Removing jammed fasteners

- If a staple or nail gets jammed in the magazine slot, immediately disconnect the compressed air supply.
- Open the magazine [5] as described in the chapter "Loading the magazine".
- Open the face plate [10] by pulling the face plate quick clamping lever [11] in the direction of the trigger lock [8].
- Remove the jammed fastener.
- Close the face plate [10] by pulling the face plate quick clamping lever [11] in the direction of the exhaust air aperture [1].
- Close the magazine [5] of the compressed air tacker as described in the chapter "Loading the magazine".

● Maintenance and cleaning

- **RISK OF INJURY!** Be absolutely certain to disconnect the device from the compressed air source before cleaning or maintaining it.

● Maintenance



Lubrication with oil mister

NOTE: As a treatment stage after the pressure reducer, an oil mister provides continuous and optimum lubrication of the compressed air tacker. An oil mister gives off fine drops of oil into the airflow and so guarantees regular lubrication.

- Install the oil mister after the (filter) pressure reducer. To do so, insert the nipple of the oil mister into the quick-release coupling of the (filter) pressure reducer.
- Then connect the compressed air device to the quick-release coupling provided for it.

Manual lubrication

NOTE: If you do not have an oil mister, lubricate the device each time after driving about 5000 fasteners.

- Apply 1–2 drops of special compressed air oil into the threaded nipple  of the compressed air tacker.
- Then press the trigger  several times.

ATTENTION: Be certain not to use too much oil; otherwise oil could leave the mouth with the fastener and potentially damage the workpiece.

● Cleaning

- Do not use any sharp objects to clean the device. Do not allow any liquids to enter the device. Otherwise the device could be damaged.
- Clean the device regularly, preferably always immediately after finishing work.
- Use a dry cloth to clean the housing. Under no circumstances should you use petrol, solvent or cleaners which attack plastic.
- After each use, pack the compressed air tacker in the carrying case it was delivered with to protect it from dirt.

● Service

-  **WARNING!** Have your fastener driving tool repaired only by qualified specialist personnel using original manufacturer parts only. This will ensure that your fastener driving tool remains safe to use.

● Warranty

The warranty for this appliance is for 3 years from the date of purchase. The appliance has been manufactured with care and meticulously examined before delivery. Please retain your receipt as proof of purchase. In the event of a warranty claim, please make contact by telephone with our Service Department. Only in this

way can a post-free despatch for your goods be assured.

The warranty covers only claims for material and manufacturing defects, but not for transport damage, for wearing parts or for damage to fragile components, e.g. buttons or batteries. This product is for private use only and is not intended for commercial use.

The warranty is void in the case of abusive and improper handling, use of force and internal tampering not carried out by our authorized service branch. Your statutory rights are not restricted in any way by this warranty.

The warranty period will not be extended by repairs made under warranty. This applies also to replaced and repaired parts. Any damage and defects extant on purchase must be reported immediately after unpacking the appliance, at the latest, two days after the purchase date. Repairs made after the expiration of the warranty period are subject to payment.

GB

Service Great Britain

Tel.: 0871 5000 720

(0,10 GBP/Min.)

e-mail: kompernass@lidl.co.uk

IAN 73782

● Disposal



The packaging is made entirely of recyclable materials which you can dispose of at your local recycling facilities.

Do not dispose of the product with household rubbish!

Contact your local refuse disposal authority for more details of how to dispose of your worn out electrical devices.

● **Declaration of Conformity /
Manufacturer C E**

We, Kompernaß GmbH, Burgstr. 21, D-44867
Bochum, Germany, hereby declare that this product
complies with the following EU directives:

**Machinery Directive
(2006 / 42 / EC)**

Applicable harmonised standards:

EN 792-13 / A1:2008

Type / Description of product:

Pneumatic stapler PDT 40 B2

Date of manufacture (DOM): 05-2012

Serial number: IAN 73782

Bochum, 31.05.2012



Semi Uguzlu

- Quality Manager -

We reserve the right to make technical modifications
in the course of product development.

KOMPERNASS GMBH

Burgstraße 21
D-44867 Bochum

© by **ORFGEN Marketing**

Version des informations · Stand van de informatie
Stand der Informationen · Last Information Update:
05/2012 · Ident.-No.: PDT40B2052012-2

IAN 73782