

EKF6772AOW  
EKF6772AOX



---

FR Cuisinière

Notice d'utilisation

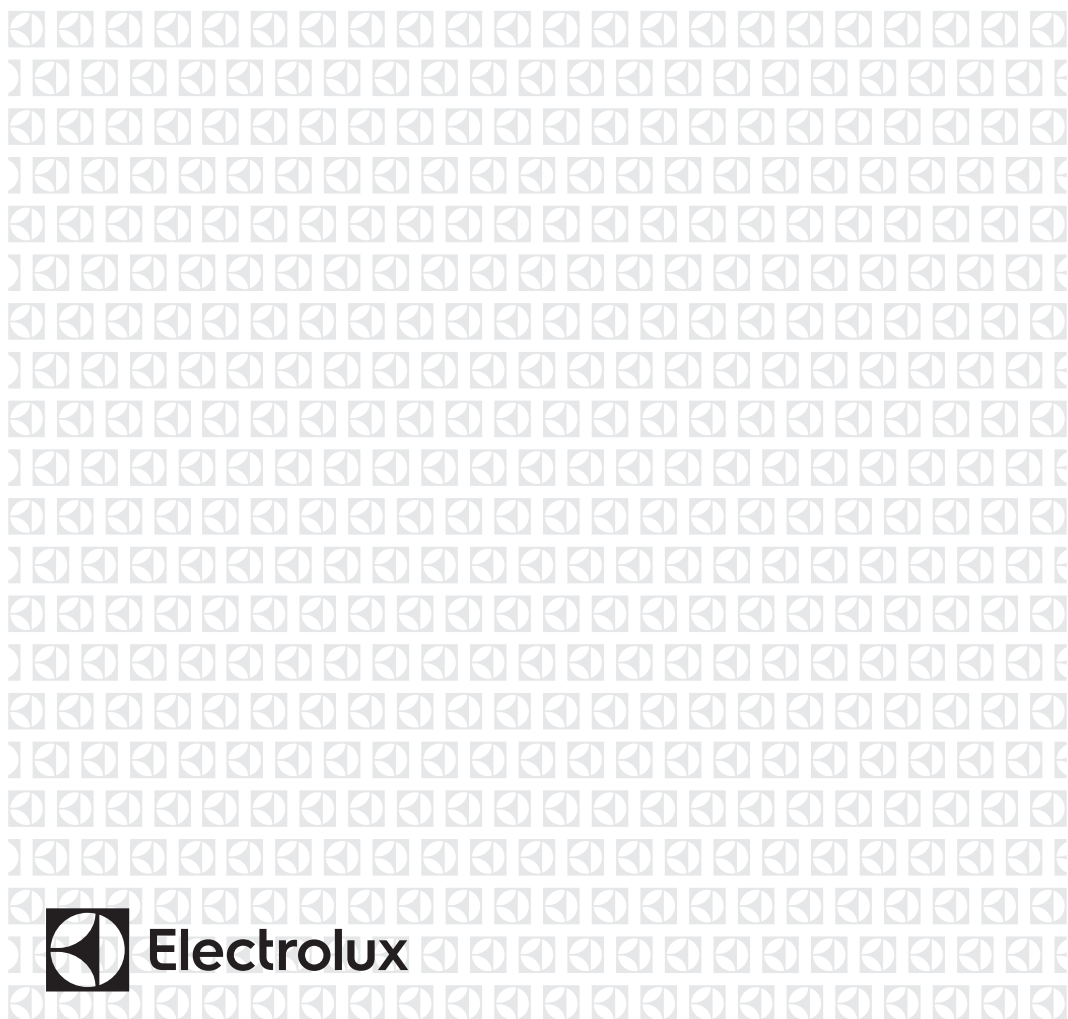

**Electrolux**

## TABLE DES MATIÈRES

1. INFORMATIONS DE SÉCURITÉ.....	3
2. CONSIGNES DE SÉCURITÉ.....	5
3. DESCRIPTION DE L'APPAREIL.....	9
4. AVANT LA PREMIÈRE UTILISATION.....	10
5. TABLE DE CUISSON - UTILISATION QUOTIDIENNE.....	11
6. TABLE DE CUISSON - CONSEILS.....	16
7. TABLE DE CUISSON - ENTRETIEN ET NETTOYAGE.....	18
8. FOUR - UTILISATION QUOTIDIENNE .....	19
9. FOUR - FONCTIONS DE L'HORLOGE.....	23
10. FOUR - CONSEILS.....	23
11. FOUR - ENTRETIEN ET NETTOYAGE.....	38
12. EN CAS D'ANOMALIE DE FONCTIONNEMENT.....	41
13. INSTALLATION.....	45
14. RENDEMENT ÉNERGÉTIQUE.....	46

## NOUS PENSONS À VOUS

Merci d'avoir choisi ce produit Electrolux. Avec ce produit, vous bénéficiez de dizaines d'années d'expérience professionnelle et d'innovation. Ingénieux et élégant, il a été conçu sur mesure pour vous. Grâce à cet appareil, vous savez que chaque utilisation vous apportera satisfaction.

Bienvenue chez Electrolux.

**Visitez notre site Internet pour :**



Obtenir des conseils d'utilisation, des brochures, de l'aide, des informations :  
**[www.electrolux.com/webselfservice](http://www.electrolux.com/webselfservice)**



Enregistrez votre produit pour obtenir un meilleur service :  
**[www.registerelectrolux.com](http://www.registerelectrolux.com)**



Acheter des accessoires, consommables et pièces de rechange d'origine pour votre appareil :  
**[www.electrolux.com/shop](http://www.electrolux.com/shop)**

## SERVICE APRÈS-VENTE

Utilisez toujours des pièces d'origine.

Avant de contacter le service après-vente, assurez-vous de disposer des informations suivantes : Modèle, PNC, numéro de série.

Vous trouverez ces informations sur la plaque signalétique.

 Avertissement/Consignes de sécurité

 Informations générales et conseils

 Informations en matière de protection de l'environnement

Sous réserve de modifications.

# 1. ⚠ INFORMATIONS DE SÉCURITÉ

Avant d'installer et d'utiliser cet appareil, lisez soigneusement les instructions fournies. Le fabricant ne pourra être tenu pour responsable des blessures et dégâts résultant d'une mauvaise installation ou utilisation. Conservez toujours les instructions dans un lieu sûr et accessible pour vous y référer ultérieurement.

## 1.1 Sécurité des enfants et des personnes vulnérables



### AVERTISSEMENT!

Risque d'asphyxie, de blessure ou d'invalidité permanente.

- Cet appareil peut être utilisé par des enfants de plus de 8 ans, ainsi que des personnes dont les capacités physiques, sensorielles et mentales sont réduites ou dont les connaissances et l'expérience sont insuffisantes, à condition d'être surveillés ou d'avoir reçu des instructions concernant l'utilisation sécurisée de l'appareil et de comprendre les risques encourus.
- Ne laissez pas les enfants jouer avec l'appareil.
- Ne laissez pas les emballages à la portée des enfants et jetez-les convenablement.
- Tenez les enfants et les animaux éloignés de l'appareil lorsqu'il est en cours de fonctionnement ou lorsqu'il refroidit. Les parties accessibles sont chaudes.
- Si l'appareil est équipé d'un dispositif de sécurité enfants, nous vous recommandons de l'activer.
- Les enfants ne doivent pas nettoyer ni entreprendre une opération de maintenance sur l'appareil sans surveillance.

## 1.2 Sécurité générale

- L'appareil doit être installé et le câble remplacé uniquement par un professionnel qualifié .

- Ne faites pas fonctionner l'appareil avec un minuteur externe ou un système de commande à distance.
- AVERTISSEMENT : Il peut être dangereux de laisser chauffer de la graisse ou de l'huile sans surveillance sur une table de cuisson car cela pourrait provoquer un incendie.
- N'essayez JAMAIS d'éteindre un feu avec de l'eau. Éteignez l'appareil puis couvrez les flammes, par exemple avec un couvercle ou une couverture ignifuge.
- ATTENTION : Toute cuisson doit être surveillée. Une cuisson courte doit être surveillée en permanence.
- AVERTISSEMENT : Risque d'incendie ! N'entreposez rien sur les surfaces de cuisson.
- N'utilisez pas de nettoyeur vapeur pour nettoyer l'appareil.
- N'utilisez pas de produits abrasifs ni de racloirs pointus en métal pour nettoyer la porte vitrée ou le verre des couvercles à charnière de la table de cuisson car ils peuvent rayer la surface, ce qui peut briser le verre.
- Ne posez pas d'objets métalliques tels que couteaux, fourchettes, cuillères ou couvercles sur la table de cuisson car ils pourraient chauffer.
- Si la surface vitrocéramique / en verre est fissurée, éteignez l'appareil pour éviter tout risque d'électrocution.
- Après utilisation, éteignez toujours la zone de cuisson à l'aide de la manette de commande correspondante et ne vous fiez pas à la détection des récipients.
- AVERTISSEMENT : L'appareil et ses parties accessibles deviennent chauds pendant son fonctionnement. Veillez à ne pas toucher les éléments chauffants. Les enfants de moins de 8 ans doivent être tenus à l'écart, à moins d'être surveillés en permanence.

- Utilisez toujours des gants de cuisine pour retirer ou enfourner des accessoires ou des plats allant au four.
- Retirez le plus gros des salissures avant le nettoyage par pyrolyse. Retirez tous les accessoires du four.
- Avant toute opération de maintenance, déconnectez l'alimentation électrique.
- Assurez-vous que l'appareil est éteint et débranché avant de remplacer l'éclairage afin d'éviter tout risque de choc électrique.
- Si le câble d'alimentation est endommagé, il doit être remplacé par le fabricant, un service de maintenance agréé ou un technicien qualifié afin d'éviter tout danger lié à l'électricité.
- Soyez prudent lorsque vous manipulez le tiroir de rangement. Il peut devenir chaud.
- Pour retirer les supports de grille, tirez d'abord sur l'avant de ceux-ci, puis sur l'arrière, pour les écarter des parois extérieures. Installez les supports de grille selon la même procédure, mais dans l'ordre inverse.
- Les moyens de déconnexion doivent être incorporés dans le câblage fixé conformément aux réglementations relatives aux câblages.
- **AVERTISSEMENT** : Utilisez uniquement les dispositifs de protection pour table de cuisson conçus ou indiqués comme adaptés par le fabricant de l'appareil de cuisson dans les instructions d'utilisation, ou les dispositifs de protection pour table de cuisson intégrés à l'appareil. L'utilisation de dispositifs de protection non adaptés peut entraîner des accidents.

## 2. CONSIGNES DE SÉCURITÉ

### 2.1 Installation



#### **AVERTISSEMENT!**

L'appareil doit être installé uniquement par un professionnel qualifié.

- Retirez l'intégralité de l'emballage.

- N'installez pas et ne branchez pas un appareil endommagé.
- Suivez scrupuleusement les instructions d'installation fournies avec l'appareil.
- Soyez toujours vigilants lorsque vous déplacez l'appareil car il est lourd. Utilisez toujours des gants de sécurité et des chaussures fermées.

- Ne tirez jamais l'appareil par la poignée.
- Les dimensions du meuble de cuisine et de la niche d'encastrement doivent être appropriées.
- Respectez l'espacement minimal requis par rapport aux autres appareils et éléments.
- Vérifiez que l'appareil est installé sous et à proximité de structures sûres.
- Certaines pièces de l'appareil sont électrifiées. Placez l'appareil de façon à éviter que l'on puisse toucher les pièces dangereuses.
- Les côtés de l'appareil doivent rester à côté d'appareils ou d'éléments ayant la même hauteur.
- N'installez pas l'appareil sur un socle.
- N'installez pas l'appareil près d'une porte ou sous une fenêtre. Les récipients chauds risqueraient de tomber de l'appareil lors de l'ouverture de celles-ci.
- Veillez toujours à installer des stabilisateurs afin d'éviter que l'appareil ne bascule. Reportez-vous au chapitre « Installation ».
- Ne branchez la fiche d'alimentation à la prise de courant qu'à la fin de l'installation. Assurez-vous que la prise de courant est accessible une fois l'appareil installé.
- Si la prise de courant est lâche, ne branchez pas la fiche d'alimentation secteur.
- Ne tirez jamais sur le câble d'alimentation pour débrancher l'appareil. Tirez toujours sur la fiche.
- N'utilisez que des systèmes d'isolation appropriés : des coupe-circuits, des fusibles (les fusibles à visser doivent être retirés du support), un disjoncteur différentiel et des contacteurs.
- L'installation électrique doit être équipée d'un dispositif d'isolement à coupure omnipolaire. Le dispositif d'isolement doit présenter une distance d'ouverture des contacts d'au moins 3 mm.
- Fermez bien la porte de l'appareil avant de brancher la fiche à la prise secteur.

## 2.2 Branchement électrique



### AVERTISSEMENT!

Risque d'incendie ou d'électrocution.

- L'ensemble des branchements électriques doit être effectué par un technicien qualifié.
- L'appareil doit être relié à la terre.
- Vérifiez que les données électriques figurant sur la plaque signalétique correspondent à celles de votre réseau. Si ce n'est pas le cas, contactez un électricien.
- Utilisez toujours une prise de courant de sécurité correctement installée.
- N'utilisez pas d'adaptateurs multiprises ni de rallonges.
- Ne laissez pas les câbles d'alimentation entrer en contact avec la porte de l'appareil, particulièrement lorsque la porte est chaude.
- La protection contre les chocs des parties sous tension et isolées doit être fixée de telle manière qu'elle ne peut pas être enlevée sans outils.



### AVERTISSEMENT!

Risque de blessures et de brûlures.  
Risque d'électrocution.

- Cet appareil est exclusivement destiné à une utilisation domestique.
- Ne modifiez pas les caractéristiques de cet appareil.
- Assurez-vous que les orifices de ventilation ne sont pas bouchés.
- Ne laissez jamais l'appareil sans surveillance pendant son fonctionnement.
- Éteignez l'appareil après chaque utilisation.
- Soyez prudent lors de l'ouverture de la porte de l'appareil lorsque celui-ci est en fonctionnement. De l'air brûlant peut s'en échapper.
- N'utilisez jamais cet appareil avec les mains mouillées ou lorsqu'il est en contact avec de l'eau.
- N'utilisez jamais l'appareil comme plan de travail ou comme plan de stockage.

## 2.3 Utilisation

- Les porteurs de pacemakers doivent rester à une distance minimale de 30 cm des zones de cuisson à induction lorsque l'appareil est en cours de fonctionnement.



### AVERTISSEMENT!

Risque d'incendie et d'explosion.

- Les graisses et l'huile chaudes peuvent dégager des vapeurs inflammables. Tenez les flammes ou les objets chauds éloignés des graisses et de l'huile lorsque vous vous en servez pour cuisiner.
- Les vapeurs dégagées par l'huile très chaude peuvent provoquer une combustion spontanée.
- L'huile qui a servi contient des restes d'aliments pouvant provoquer un incendie à température plus faible que l'huile n'ayant jamais servi.
- Ne placez pas de produits inflammables ou d'éléments imbibés de produits inflammables à l'intérieur ou à proximité de l'appareil, ni sur celui-ci.
- Ne laissez pas des étincelles ou des flammes nues entrer en contact avec l'appareil lorsque vous ouvrez la porte.
- Ouvrez prudemment la porte de l'appareil. Si vous utilisez des ingrédients contenant de l'alcool, un mélange d'alcool et d'air facilement inflammable peut éventuellement se former.



### AVERTISSEMENT!

Risque d'endommagement de l'appareil.

- Pour éviter tout endommagement ou décoloration de l'émail :
  - ne posez pas de plats allant au four ni aucun autre objet directement sur le fond de l'appareil.
  - ne versez jamais d'eau directement dans l'appareil lorsqu'il est chaud.
  - une fois la cuisson terminée, ne laissez jamais d'aliments ou de

plats humides à l'intérieur de l'appareil.

- faites attention lorsque vous retirez ou remettez en place les accessoires.
- La décoloration de l'émail est sans effet sur les performances de l'appareil.
- Utilisez un plat à rôtir pour obtenir des gâteaux moelleux. Les jus de fruits causent des taches qui peuvent être permanentes.
- Ne laissez pas de récipients chauds sur le bandeau de commande.
- Ne laissez pas le contenu des récipients s'évaporer entièrement.
- Prenez soin de ne pas laisser tomber d'objets ou de récipients sur l'appareil. Vous risqueriez d'endommager sa surface.
- Ne faites jamais fonctionner les zones de cuisson avec des récipients de cuisson vides ou sans aucun récipient de cuisson.
- Ne posez pas de papier aluminium sur l'appareil ou directement dans le fond de l'appareil.
- Les récipients en fonte, en aluminium ou dont le fond est endommagé peuvent rayer la surface. Soulevez toujours ces objets lorsque vous devez les déplacer sur la surface de cuisson.
- Cet appareil est exclusivement destiné à un usage culinaire. Ne l'utilisez pas pour des usages autres que celui pour lequel il a été conçu, à des fins de chauffage par exemple.

## 2.4 Entretien et nettoyage



### AVERTISSEMENT!

Risque de blessure corporelle, d'incendie ou de dommage matériel à l'appareil.

- Avant d'effectuer toute opération d'entretien, mettez l'appareil hors tension. Débranchez l'appareil de la prise de courant.
- Vérifiez que l'appareil est froid. Les panneaux de verre risquent de se briser.

- Remplacez immédiatement les panneaux de verre de la porte quand ils sont endommagés. Contactez votre service après-vente agréé.
- Soyez prudent lorsque vous ôtez la porte de l'appareil. La porte est lourde !
- Des graisses ou de la nourriture restant dans l'appareil peuvent provoquer un incendie.
- Nettoyez régulièrement l'appareil afin de maintenir le revêtement en bon état.
- Veillez à essuyer l'intérieur du four et la porte après chaque utilisation. La vapeur produite pendant le fonctionnement des condensats de l'appareil sur les parois de l'intérieur du four peut provoquer de la corrosion. Pour diminuer la condensation, faites fonctionner l'appareil pendant 10 minutes avant d'enfourner vos aliments.
- Nettoyez l'appareil avec un chiffon doux humide. Utilisez uniquement des produits de lavage neutres. N'utilisez pas de produits abrasifs, de tampons à récurer, de solvants ni d'objets métalliques.
- Si vous utilisez un vaporisateur pour fours, respectez les consignes de sécurité figurant sur l'emballage.
- Ne pas nettoyer l'émail catalytique (le cas échéant) avec quelconque détergent.
- antiadhésif, plateau, plaque, ustensile, etc.
- Lisez attentivement toutes les instructions relatives au nettoyage par pyrolyse.
- Tenez les enfants éloignés de l'appareil lors du nettoyage par pyrolyse. L'appareil devient très chaud et de l'air chaud s'échappe des fentes d'aération avant.
- Le nettoyage par pyrolyse est un processus à haute température qui peut dégager de la fumée provenant des résidus alimentaires et des matériaux constituant le four. Par conséquent, nous recommandons à nos clients de suivre les conseils ci-dessous :
  - Assurez-vous que la ventilation de l'appareil est adéquate pendant et après chaque phase de nettoyage par pyrolyse.
  - Assurez-vous que la ventilation de l'appareil est adéquate pendant et après la première utilisation à température maximale.
- Certains oiseaux et reptiles sont extrêmement sensibles (plus que les êtres humains) aux fumées pouvant se dégager lors du processus de nettoyage des fours à pyrolyse.
  - Ne laissez aucun animal, en particulier aucun oiseau, à proximité de l'appareil pendant et après un nettoyage par pyrolyse et la première utilisation à température de fonctionnement maximale et veillez à ce que la pièce soit bien ventilée.

## 2.5 Nettoyage par pyrolyse



Risque de blessures, d'incendie, d'émissions chimiques (fumées) en mode pyrolyse.

- Avant d'utiliser la fonction de nettoyage par pyrolyse ou la fonction Première utilisation, retirez de la cavité du four :
  - Tout résidu excessif de nourriture, tout dépôt ou toute éclaboussure de graisse ou d'huile.
  - Tout objet amovible (y compris les grilles, les rails latéraux, etc., fournis avec le produit), en particulier tout récipient
- Les animaux de petite taille peuvent également être très sensibles aux changements de température survenant à proximité d'un four à pyrolyse lorsque le processus de nettoyage est en cours.
- Les surfaces antiadhésives des ustensiles de cuisine (poêles, casseroles, plaques de cuisson, etc.) peuvent être endommagées par la très haute température nécessaire au nettoyage par pyrolyse et peuvent également dégager, dans une moindre mesure, des fumées nocives.



- Les fumées dégagées par les fours à pyrolyse / les résidus de cuisson sont décrites comme étant non nocives pour les êtres humains, y compris pour les enfants en bas âge et les personnes à la santé fragile.

## 2.6 Éclairage interne

- Les ampoules classiques ou halogènes utilisées dans cet appareil sont destinées uniquement à un usage avec des appareils ménagers. Ne les utilisez pas pour éclairer votre logement.



### AVERTISSEMENT!

Risque d'électrocution.

- Avant de changer l'ampoule, débranchez l'appareil de la prise secteur.
- N'utilisez que des ampoules ayant les mêmes spécifications.

## 2.7 Mise au rebut



### AVERTISSEMENT!

Risque de blessure ou d'asphyxie.

- Débranchez l'appareil de l'alimentation électrique.
- Coupez le câble d'alimentation au ras de l'appareil et mettez-le au rebut.
- Retirez le dispositif de verrouillage du hublot pour empêcher les enfants et les animaux de s'enfermer dans l'appareil.

## 2.8 Maintenance

- Pour réparer l'appareil, contactez un service après-vente agréé.
- Utilisez exclusivement des pièces d'origine.

# 3. DESCRIPTION DE L'APPAREIL

## 3.1 Vue d'ensemble

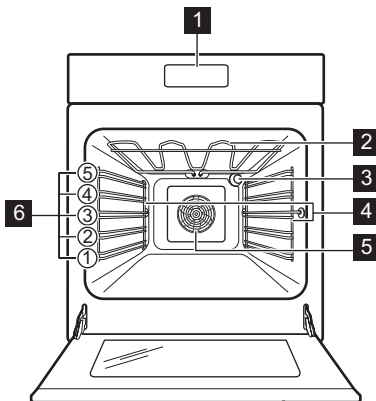

- 1** Programmateur électronique
- 2** Résistance
- 3** Éclairage
- 4** Support de grille amovible
- 5** Ventilateur
- 6** Position des grilles

## 3.2 Description de la table de cuisson

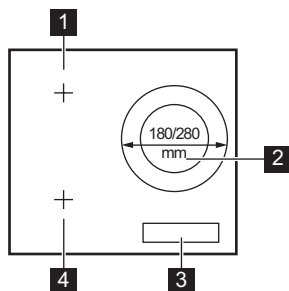

- 1** Zone de cuisson à induction  
2 300 W, avec fonction Booster  
3 200 W
- 2** Zone de cuisson à induction  
1 800 / 3 500 W, avec fonction  
Booster 2 800 / 3 700 W
- 3** Bandeau de commande
- 4** Zone de cuisson à induction  
2 300 W, avec fonction Booster  
3 200 W

## 3.3 Accessoires

- **Grille métallique**  
Permet de poser des plats (à rôti, à gratin) et des moules à gâteau/pâtisserie.
- **Plat multi-usages**  
Pour la cuisson de gâteaux et de biscuits/gâteaux secs. Pour cuire et

rôtir ou à utiliser comme plat pour recueillir la graisse.

- **Tiroir de rangement**  
Le tiroir de rangement se trouve sous le four.

## 4. AVANT LA PREMIÈRE UTILISATION



**AVERTISSEMENT!**  
Reportez-vous aux chapitres concernant la sécurité.

### 4.1 Premier nettoyage

Retirez les supports de grille amovibles et tous les accessoires de l'appareil.



La porte est dotée d'un système de fermeture lente. N'essayez pas de forcer sur la porte pour la fermer.



Reportez-vous au chapitre « Entretien et nettoyage ».

Nettoyez l'appareil et les accessoires avant de les utiliser pour la première fois.

Remettez les accessoires et les supports de grille en place.

### 4.2 Utilisation des touches sensibles

Pour activer une touche de fonction et garder le symbole sélectionné à l'écran pendant 1 seconde minimum.

### 4.3 Réglage de l'heure







Vous devez régler l'heure avant de faire fonctionner le four.

Lorsque vous branchez le four à l'alimentation électrique ou après une coupure de courant, le symbole ⌚ clignote.

Appuyez sur  $\oplus$  ou  $\ominus$  pour régler l'heure exacte.

Après cinq secondes environ, le symbole cesse de clignoter et l'heure du jour réglée s'affiche.

#### 4.4 Modification de l'heure



1. Appuyez sur  à plusieurs reprises jusqu'à ce que le symbole  clignote.
2. Appuyez sur la touche  ou  pour régler l'heure.

Au bout d'environ 5 secondes, le clignotement s'arrête et l'heure réglée s'affiche.

#### 4.5 Préchauffage

Préchauffez le four à vide afin de faire brûler les résidus de graisse.

1. Sélectionnez la fonction  et la température maximale.

2. Laissez l'appareil en fonctionnement pendant 1 heure.
3. Sélectionnez la fonction  et réglez la température maximale.
4. Laissez l'appareil en fonctionnement pendant 15 minutes.
5. Sélectionnez la fonction  et réglez la température maximale.
6. Laissez l'appareil en fonctionnement pendant 15 minutes.

Les accessoires peuvent chauffer plus que d'habitude. Une odeur et de la fumée peuvent s'échapper de l'appareil. C'est normal. Assurez-vous que la ventilation dans la pièce est suffisante.

## 5. TABLE DE CUISSON - UTILISATION QUOTIDIENNE







### AVERTISSEMENT!

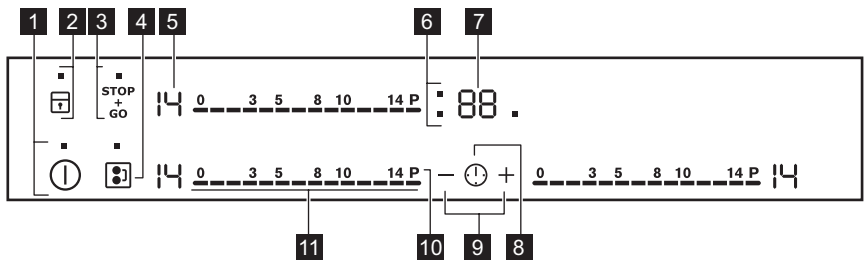

Reportez-vous aux chapitres concernant la sécurité.

#### 5.1 Bandeau de commande de la table de cuisson















Les touches sensibles permettent de faire fonctionner l'appareil. Les affichages, les voyants et les signaux sonores indiquent les fonctions activées.

Touche sensitive	Fonction	Commentaire
	 MARCHE/ARRÊT	Pour allumer et éteindre la table de cuisson.
	Verrouillage / Dispositif de sécurité enfants	Pour verrouiller ou déverrouiller le bandeau de commande.
	STOP+GO	Pour activer et désactiver la fonction.

	Touche sensitive	Fonction	Commentaire
4		Bridge	Pour activer et désactiver la fonction.
5	-	Indicateur du niveau de cuisson	Pour indiquer le niveau de cuisson.
6	-	Voyants du minuteur des zones de cuisson	Pour indiquer la zone à laquelle se réfère la durée sélectionnée.
7	-	Affichage du minuteur	Pour indiquer la durée, en minutes.
8		-	Pour choisir la zone de cuisson.
9	+ / -	-	Pour augmenter ou diminuer la durée.
10	P	Fonction Booster	Pour activer et désactiver la fonction.
11	-	Bandeau de sélection	Pour sélectionner un niveau de cuisson.

## 5.2 Indicateurs de niveau de cuisson

Affichage	Description
	La zone de cuisson est désactivée.
 - 	La zone de cuisson est activée.
	La fonction STOP+GO est activée.
	La fonction Démarrage automatique de la cuisson est activée.
	Fonction Booster est activée.
 + chiffre	Une anomalie de fonctionnement s'est produite.
 /  / 	OptiHeat Control (Voyant de chaleur résiduelle à trois niveaux) : continuer la cuisson / maintien au chaud / chaleur résiduelle.
	La fonction Verrouillage /Dispositif de sécurité enfants est activée.
	Le récipient est inapproprié ou trop petit, ou bien il n'y a pas de récipient sur la zone de cuisson.
	La fonction Arrêt automatique est activée.

### 5.3 OptiHeat Control (Voyant de chaleur résiduelle à trois niveaux)



#### AVERTISSEMENT!

Il y a risque de brûlures par la chaleur résiduelle. Les voyants indiquent le niveau de chaleur résiduelle.

Les zones de cuisson à induction génèrent la chaleur nécessaire directement sur le fond des récipients de cuisson. La vitrocéramique est chauffée par la chaleur des récipients.

### 5.4 Activation et désactivation

Appuyez sur pendant 1 seconde pour activer ou désactiver la table de cuisson.

### 5.5 Arrêt automatique

**Cette fonction arrête la table de cuisson automatiquement si :**

- toutes les zones de cuisson sont désactivées,
- vous ne réglez pas le niveau de cuisson après avoir allumé la table de cuisson,
- vous avez renversé quelque chose ou placé un objet sur le bandeau de commande pendant plus de 10 secondes (une casserole, un torchon, etc.). Un signal sonore retentit et la table de cuisson s'éteint. Retirez l'objet du bandeau de commande ou nettoyez celui-ci.
- la table de cuisson surchauffe (par ex. lorsqu'un récipient chauffe à vide). Laissez refroidir la zone de cuisson avant de réutiliser la table de cuisson.
- vous avez utilisé un récipient inadapté. Le symbole s'allume et la zone de cuisson se désactive automatiquement au bout de 2 minutes.
- vous ne désactivez pas la zone de cuisson ou ne modifiez pas le niveau de cuisson. Au bout de quelques instants, s'allume et la table de cuisson s'éteint.

**La relation entre le niveau de cuisson et la durée après laquelle la table de cuisson s'éteint :**

Niveau de cuisson	La table de cuisson s'éteint au bout de
1 - 3	6 heures
4 - 7	5 heures
8 - 9	4 heures
10 - 14	1,5 heure

### 5.6 Niveau de cuisson

Pour régler ou modifier le niveau de cuisson :

Appuyez sur le niveau de cuisson souhaité sur le bandeau de sélection, ou déplacez votre doigt sur le bandeau de sélection jusqu'à atteindre le niveau de cuisson souhaité.

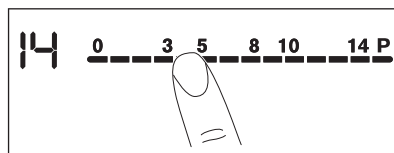

### 5.7 Utilisation des zones de cuisson

Posez le récipient sur la croix / le carré se trouvant sur la surface de cuisson. Recouvrez complètement la croix / le carré. Les zones de cuisson à induction s'adaptent automatiquement au diamètre du fond du récipient utilisé. Les récipients de grande taille peuvent reposer sur deux zones de cuisson en même temps.

### 5.8 Fonction Bridge



La fonction s'active lorsque le récipient recouvre le centre des deux zones.

Cette fonction couple deux zones de cuisson de gauche de telle façon qu'elles fonctionnent comme une seule.

Réglez d'abord le niveau de cuisson des zones de cuisson de gauche.

**Pour activer la fonction :** appuyez sur . Pour régler ou modifier le niveau de cuisson, appuyez sur l'une des touches sensibles.



**Pour désactiver la fonction :** appuyez sur . Les zones de cuisson fonctionnent de nouveau de manière indépendante.

Lorsque vous n'utilisez qu'une seule zone de cuisson, nous vous recommandons d'utiliser celle située à l'arrière. De même, lorsque vous utilisez un récipient de grande taille, nous vous recommandons de le placer vers la zone de cuisson arrière.

## 5.9 Démarrage automatique de la cuisson

Activez cette fonction pour obtenir le niveau de cuisson souhaité plus rapidement. Lorsqu'elle est activée, la zone commence par chauffer au niveau de cuisson le plus élevé, puis revient au niveau de cuisson souhaité.

 Pour activer la fonction, la zone de cuisson doit être froide

**Pour activer la fonction pour une zone de cuisson :** appuyez sur **P**  s'allume). Réglez immédiatement le niveau de cuisson souhaité. Au bout de 3 secondes,  s'allume.

**Pour désactiver la fonction :** modifiez le niveau de cuisson.

## 5.10 Fonction Booster

Cette fonction vous permet d'augmenter la puissance des zones de cuisson à induction. La fonction peut être activée pour la zone de cuisson à induction uniquement pour une durée limitée. Lorsque cette durée est écoulée, la zone de cuisson à induction revient automatiquement au niveau de cuisson le plus élevé.

**Pour activer la fonction pour une zone de cuisson :** appuyez sur **P**  s'allume.

**Pour désactiver la fonction :** modifiez le niveau de cuisson.

## 5.11 Fonction Booster avec zone de cuisson à double circuit

La fonction du circuit intérieur s'active dès que la table de cuisson détecte un récipient dont le diamètre est inférieur à celui du circuit intérieur. La fonction du circuit extérieur s'active dès que la table de cuisson détecte un récipient dont le diamètre est supérieur à celui du circuit intérieur.

## 5.12 Minuteur

### Minuteur dégressif



Vous pouvez utiliser cette fonction pour régler la durée de fonctionnement de la zone de cuisson, uniquement pour une session.

Sélectionnez d'abord le niveau de cuisson de la zone de cuisson, puis réglez la fonction.

**Pour sélectionner la zone de cuisson :** appuyez sur  à plusieurs reprises jusqu'à ce que l'indicateur de la zone de cuisson correspondante s'affiche.

**Pour activer la fonction :** appuyez sur la touche  du minuteur pour régler la durée (de 00 à 99 minutes). Lorsque le voyant de la zone de cuisson commence à clignoter lentement, le décompte commence.

**Pour voir le temps restant :** sélectionnez la zone de cuisson à l'aide de . Le voyant de la zone de cuisson clignote rapidement. L'affichage indique la durée restante.

**Pour modifier la durée :** sélectionnez la zone de cuisson à l'aide de . Appuyez sur  ou .

**Pour désactiver la fonction :** sélectionnez la zone de cuisson avec .

et appuyez sur **—**. Le temps restant est décompté jusqu'à 00. Le voyant de la zone de cuisson s'éteint.



 Lorsque la durée est écoulée, un signal sonore retentit et 00 clignote. La zone de cuisson se désactive.

**Pour arrêter le signal sonore** : appuyez sur .

### CountUp Timer (Minuteur progressif)

Cette fonction permet de vérifier la durée de fonctionnement de la zone de cuisson sélectionnée.

**Pour sélectionner la zone de cuisson** : appuyez sur  à plusieurs reprises jusqu'à ce que l'indicateur de la zone de cuisson correspondante s'affiche.

**Pour activer la fonction** : appuyez sur la touche **—** du minuteur.  s'allume. Lorsque le voyant de la zone de cuisson clignote lentement, le minuteur démarre. L'affichage indique, en alternance,  et le nombre de minutes écoulées.

**Pour contrôler la durée de fonctionnement de la zone de cuisson sélectionnée** : sélectionnez la zone de cuisson à l'aide de . Le voyant de la zone de cuisson clignote rapidement. L'affichage indique la durée de fonctionnement de la zone.

**Pour désactiver la fonction** : sélectionnez la zone de cuisson en appuyant sur  et appuyez sur **+** ou **—**. Le voyant de la zone de cuisson s'éteint.

### Minuterie

Vous pouvez utiliser cette fonction comme **Minuterie** lorsque la table de cuisson est allumée mais que les zones de cuisson ne sont pas activées. L'affichage du niveau de cuisson indique .

**Pour activer la fonction** : appuyez sur . Appuyez sur la touche **+** ou **—** du minuteur pour régler la durée. Lorsque la

durée s'est écoulée, un signal sonore retentit et 00 clignote.

**Pour arrêter le signal sonore** : appuyez sur .

 Cette fonction est sans effet sur le fonctionnement des zones de cuisson.

## 5.13 STOP+GO

Cette fonction sélectionne le niveau de cuisson le plus bas pour toutes les zones de cuisson activées.

Lorsque la fonction est en cours, vous ne pouvez pas modifier le niveau de cuisson.

La fonction ne désactive pas les fonctions du minuteur.



**Pour activer la fonction** : appuyez sur .  s'allume.

**Pour désactiver la fonction** : appuyez sur . Le niveau de cuisson précédent s'allume.

## 5.14 Verrouillage

Vous pouvez verrouiller le bandeau de commande pendant que les zones de cuisson fonctionnent. Vous éviterez ainsi une modification accidentelle du réglage du niveau de cuisson.

**Réglez d'abord le niveau de cuisson.**





**Pour activer la fonction** : appuyez sur .  s'affiche pendant 4 secondes. Le minuteur reste activé.





**Pour désactiver la fonction** : appuyez sur . Le niveau de cuisson précédent s'allume.



 Lorsque vous éteignez la table de cuisson, cette fonction est également désactivée.

## 5.15 Dispositif de sécurité enfants

Cette fonction permet d'éviter une utilisation involontaire de la table de cuisson.





**Pour activer la fonction :** allumez la table de cuisson en appuyant sur . Ne sélectionnez pas de réglage de niveau de cuisson. Appuyez sur  pendant 4 secondes.  s'allume. Éteignez la table de cuisson en appuyant sur .

**Pour désactiver la fonction :** allumez la table de cuisson en appuyant sur . Ne sélectionnez pas de réglage de niveau de cuisson. Appuyez sur  pendant 4 secondes.  s'allume. Éteignez la table de cuisson en appuyant sur .



**Pour désactiver la fonction le temps d'une cuisson :** allumez la table de cuisson en appuyant sur .  s'allume. Appuyez sur  pendant 4 secondes.

**Réglez le niveau de cuisson dans les 10 secondes qui suivent.** Vous pouvez utiliser la table de cuisson. Lorsque vous éteignez la table de cuisson avec , la fonction est de nouveau activée.

## 5.16 OffSound Control (Activation et désactivation des signaux sonores)

Éteignez la table de cuisson. Appuyez sur  pendant 3 secondes. L'affichage s'allume, puis s'éteint. Appuyez sur  pendant 3 secondes ;  ou  s'allume.

Appuyez sur la touche  du minuteur pour choisir l'une des options suivantes :

-  - les signaux sonores sont désactivés
-  - les signaux sonores sont activés

Pour confirmer le réglage, attendez que la table de cuisson s'éteigne automatiquement.

Lorsque cette fonction est réglée sur , l'appareil émet des signaux sonores uniquement lorsque :

- vous appuyez sur 
- Minuterie se termine
- Minuteur dégressif se termine
- vous posez un objet sur le bandeau de commande.

## 5.17 Fonction Gestionnaire de puissance

- Toutes les zones de cuisson sont reliées à une phase. Reportez-vous à l'illustration.
- La phase dispose d'une charge électrique maximale.
- La fonction répartit la puissance entre les zones de cuisson.
- La fonction s'active lorsque la charge électrique totale des zones de cuisson est dépassée.
- La fonction diminue la puissance des autres zones de cuisson.
- L'affichage du niveau de cuisson des zones à puissance réduite oscille entre deux niveaux.

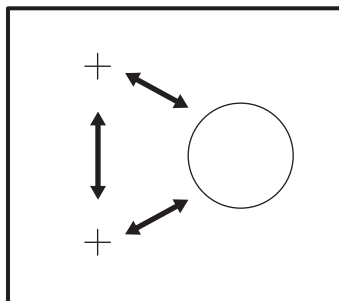

## 6. TABLE DE CUISSON - CONSEILS



### AVERTISSEMENT!

Reportez-vous aux chapitres concernant la sécurité.



## 6.1 Ustensiles de cuisson

**i** Sur les zones de cuisson à induction, un champ électromagnétique puissant chauffe les récipients très rapidement.

**i** Utilisez des récipients adaptés aux zones de cuisson à induction.

### Matériaux des récipients

- **adaptés** : fonte, acier, acier émaillé, acier inoxydable, fond multicouche (homologué par le fabricant).
- **inadaptés** : aluminium, cuivre, laiton, verre, céramique, porcelaine.

### Les plats de cuisson conviennent pour l'induction si :

- une petite quantité d'eau contenue dans un récipient chauffe dans un bref laps de temps sur une zone de cuisson réglée sur le niveau de cuisson maximal.
- un aimant adhère au fond du récipient.

**i** Le fond de l'ustensile de cuisson doit être aussi plat et épais que possible.

### Dimensions de l'ustensile

Les zones de cuisson à induction s'adaptent automatiquement au diamètre du fond du récipient utilisé, jusqu'à une certaine limite.

L'efficacité de la zone de cuisson est liée au diamètre du récipient. Un récipient plus petit que le diamètre minimal recommandé ne reçoit qu'une petite partie de la puissance générée par la zone de cuisson.

## 6.2 Diamètre minimal du récipient

Zone de cuisson	Diamètre du récipient (mm)
Arrière gauche	125 - 210

Zone de cuisson	Diamètre du récipient (mm)
Avant droite	145 - 280
Avant gauche	125 - 210

## 6.3 Bruits pendant le fonctionnement

### Si vous entendez :

- un craquement : le récipient est composé de différents matériaux (conception « sandwich »).
- un sifflement : vous utilisez la zone de cuisson avec un niveau de puissance élevé et le récipient est composé de différents matériaux (conception « sandwich »).
- un bourdonnement : vous utilisez un niveau de puissance élevé.
- un cliquetis : des commutations électriques se produisent.
- un sifflement, un bourdonnement : le ventilateur fonctionne.

**Ces bruits sont normaux et n'indiquent pas une anomalie de la table de cuisson.**



## 6.4 Öko Timer (Minuteur éco)

Pour réaliser des économies d'énergie, la zone de cuisson se désactive automatiquement avant le signal du minuteur. La différence de temps de fonctionnement dépend du niveau et de la durée de cuisson.

## 6.5 Exemples de cuisson

Le rapport entre le niveau de cuisson et la consommation énergétique de la zone de cuisson n'est pas linéaire. Lorsque vous augmentez le niveau de cuisson, l'augmentation énergétique de la zone de cuisson n'est pas proportionnelle. Cela signifie que la zone de cuisson utilisée à un niveau de cuisson moyen utilise moins de la moitié de sa puissance.

**i** Les valeurs figurant dans le tableau suivant sont fournies à titre indicatif.

Niveau de cuisson	Utilisation :	Durée (min)	Conseils
 - 1	Conservez les aliments cuits au chaud.	au besoin	Placez un couvercle sur le récipient.
1 - 3	Sauce hollandaise, faire fondre : beurre, chocolat, gélatine.	5 - 25	Mélangez de temps en temps.
1 - 3	Solidifier : omelettes, œufs cocotte.	10 - 40	Couvrez pendant la cuisson.
3 - 5	Faire mijoter des plats à base de riz et de laitage, réchauffer des plats cuisinés.	25 - 50	Ajoutez au moins deux fois plus d'eau que de riz. Remuez les plats à base de lait durant la cuisson.
5 - 7	Cuire à la vapeur des légumes, du poisson et de la viande.	20 - 45	Ajoutez quelques cuillerées de liquide.
7 - 9	Cuire des pommes de terre à la vapeur.	20 - 60	Utilisez max. ¼ l d'eau pour 750 g de pommes de terre.
7 - 9	Cuire de grandes quantités d'aliments, des ragoûts et des soupes.	60 - 150	Ajoutez jusqu'à 3 litres de liquide, plus les ingrédients.
9 - 12	Faire revenir : escalopes, cordons bleus de veau, côtelettes, rissolettes, saucisses, foie, roux, œufs, crêpes, beignets.	au besoin	Retournez à la moitié du temps.
12 - 13	Cuisson à température élevée des pommes de terre risolées, filets, steaks.	5 - 15	Retournez à la moitié du temps.
14	Faire bouillir de l'eau, cuire des pâtes, griller de la viande (goulasch, bœuf braisé), cuire des frites.		
	Faire bouillir une grande quantité d'eau. La fonction Booster est activée.		

## 7. TABLE DE CUISSON - ENTRETIEN ET NETTOYAGE



### AVERTISSEMENT!

Reportez-vous aux chapitres concernant la sécurité.

### 7.1 Informations générales

- Nettoyez la table de cuisson après chaque utilisation.
- Utilisez toujours un plat de cuisson dont le fond est propre.
- Les rayures ou les taches sombres sur la surface n'ont aucune incidence sur le fonctionnement de la table de cuisson.
- Utilisez un nettoyant spécialement adapté à la surface de la table de cuisson.
- Utilisez un racloir spécial pour la vitre.

## 7.2 Nettoyage de la table de cuisson

- **Enlevez immédiatement** : plastique fondu, films plastiques, sucre et aliments contenant du sucre. Sinon, la saleté pourrait endommager la table de cuisson. Veillez à ne pas vous brûler. Tenez le racloir spécial incliné sur la surface vitrée et faites glisser la lame du racloir pour enlever les salissures.
- **Une fois que la table de cuisson a suffisamment refroidi, enlevez :**

traces de calcaire et d'eau, projections de graisse, décolorations métalliques luisantes. Nettoyez la table de cuisson à l'aide d'un chiffon humide et d'un détergent non abrasif. Après le nettoyage, séchez la table de cuisson à l'aide d'un chiffon doux.

- **Pour retirer les décolorations métalliques brillantes** : utilisez une solution d'eau additionnée de vinaigre et nettoyez la surface vitrée avec un chiffon humide.

## 8. FOUR - UTILISATION QUOTIDIENNE



### AVERTISSEMENT!

Reportez-vous aux chapitres concernant la sécurité.

### 8.1 Affichage

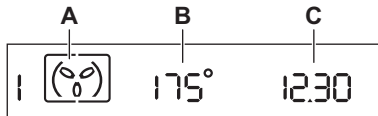













- A. Fonction du four
- B. Limiteur de
- C. Temps



### 8.2 Touches





Touche	Fonction	Description
	Marche/Arrêt	Pour allumer ou éteindre le four.
	Sélection	Pour régler une fonction du four.
	Préchauffage rapide	Pour activer la fonction Préchauffage rapide.
	Pyrolyse	Pour démarrer le nettoyage par pyrolyse.
	Moins, Plus	Pour régler la durée et la température.
	Horloge	Pour régler une fonction de l'horloge.

### 8.3 Fonctions du four



Symbole	Fonction du four	Utilisation
	Éclairage du four	Pour allumer l'éclairage même si aucune fonction de cuisson n'est sélectionnée.
	Chaleur tournante forte	Pour faire cuire sur 2 niveaux en même temps et pour déshydrater des aliments. Diminuez les températures de 20 à 40 °C par rapport à la Convection naturelle.
	Cuisson traditionnelle	Pour cuire et rôtir des aliments sur un seul niveau.
	Gril	Pour faire griller des aliments peu épais et du pain.
	Turbo grill	Pour rôtir de grosses pièces de viande ou de la volaille sur un seul niveau. Également pour gratiner et faire dorer.
	Réglage pizza	Pour cuire des aliments sur un seul niveau et leur donner un brunissement plus intense et une pâte bien croustillante. Diminuez les températures de 20 à 40 °C par rapport à la Convection naturelle.
	Gril fort	Pour griller des aliments peu épais en grandes quantités et pour griller du pain.
	Préservation / Chauffage par le bas	Pour cuire des gâteaux à fond croustillant et pour stériliser des aliments.
	Maintien au chaud	Pour maintenir les aliments au chaud.
	Décongélation	Vous pouvez utiliser cette fonction pour décongeler des aliments surgelés comme des légumes et des fruits. Le temps de décongélation dépend de la quantité et de l'épaisseur des aliments surgelés.
	Déshydratation	Pour déshydrater des fruits (pommes, prunes, pêches, etc.) et des légumes (tomates, courgettes, champignons, etc.) coupés en rondelles.
	Chaleur tournante douce	Pour cuire dans des moules et déshydrater à basse température sur un seul niveau.
	Nettoyage par pyrolyse	Pour activer le nettoyage par pyrolyse automatique du four. Cette fonction permet de brûler les salissures résiduelles à l'intérieur du four.

## 8.4 Sélection d'une fonction du four

 Lorsque vous définissez une fonction du four, le symbole de température  clignote. Ce symbole indique que la température de l'appareil augmente. Lorsque l'appareil est à la température définie, un signal sonore retentit et le symbole de température cesse de clignoter.



1. Appuyez  sur pour activer l'appareil.
2. Appuyez à répétition sur  jusqu'à ce que le symbole de la fonction du four désirée apparaisse sur l'écran. L'affichage indique la température par défaut. Si vous ne la modifiez pas dans un délai de 5 secondes environ, l'appareil se met en fonctionnement.
3. Pour modifier la température, appuyez sur  ou .

## 8.5 Modification de la température

1. Appuyez sur la touche . Le symbole ° clignote.
2. Appuyez sur la touche  ou  pour modifier le réglage.

## 8.6 Fonction de chaleur résiduelle

Avec la fonction Durée , le four s'éteint automatiquement quelques minutes avant la fin du délai défini. Le four utilise la chaleur résiduelle pour poursuivre la cuisson sans consommer d'énergie.

 La fonction de chaleur résiduelle ne peut être utilisée que si la fonction Durée  est supérieure à 20 minutes.

## 8.7 Fonction Préchauffage rapide

La fonction Préchauffage rapide ne fonctionne que si la température réglée est supérieure de 100 °C à la température actuelle du four.

La fonction Préchauffage rapide permet de réduire le temps de préchauffage. Vous pouvez l'utiliser avec toutes les fonctions du four à l'exception des fonctions Maintien au chaud et Décongélation.



### AVERTISSEMENT!

Attendez que la fonction Préchauffage rapide soit terminée avant d'enfourner des aliments.

1. Réglez une fonction du four. Si nécessaire, modifiez la température.
2. Appuyez sur . L'affichage indique **FHU**. La fonction Préchauffage rapide démarre. Un signal sonore retentit lorsque la fonction Préchauffage rapide est terminée. **FHU** disparaît. La fonction du four choisie continue son fonctionnement.
3. Enfourez les aliments.

## 8.8 Utilisation de la Sécurité enfants





Le four doit être éteint.



Lorsque la sécurité enfants est activée, le four ne peut plus fonctionner. La porte du four se bloque lorsque la Sécurité enfants est activée.

### Activation de la sécurité enfants

Appuyez sur  et sur  simultanément jusqu'à ce que le message **SAFE** apparaisse à l'écran.

La sécurité enfants est activée.

Pour désactiver la Sécurité enfants, répétez la même étape.

## 8.9 Signal sonore

**i** Pour désactiver le signal sonore, l'appareil doit être désactivé.

**i** Il est impossible de désactiver le signal sonore de la touche MARCHÉ/ ARRÊT.

Appuyez simultanément sur  et , maintenez-les appuyées pendant environ 2 secondes jusqu'à ce qu'un signal sonore retentisse.

Le signal sonore est désactivé.

Pour activer le signal sonore, répétez la même étape.

## 8.10 Arrêt automatique

Pour des raisons de sécurité, l'appareil s'éteint automatiquement au bout d'un certain temps si une fonction du four est en cours et que vous ne modifiez aucun réglage.

Après un arrêt automatique, éteignez complètement le four. Vous pouvez ensuite le rallumer.

**i** L'arrêt automatique ne fonctionne pas avec les fonctions : Durée, Fin.

## 8.11 Code d'erreur

Si certains paramètres sont erronés, l'unité de contrôle arrête les fonctions en cours et l'affichage indique le code d'erreur correspondant. Reportez-vous au chapitre « En cas d'anomalie de fonctionnement ».

## 8.12 Ventilateur de refroidissement

Lorsque l'appareil est en cours de fonctionnement, le ventilateur de refroidissement se met automatiquement en marche pour refroidir les surfaces de l'appareil. Si vous éteignez l'appareil, le ventilateur de refroidissement continue à fonctionner jusqu'à ce que l'appareil refroidisse.

## 8.13 Installation des accessoires du four

### Plat à rôtir :

Poussez le plat à rôtir entre les rails du support de grille choisi.

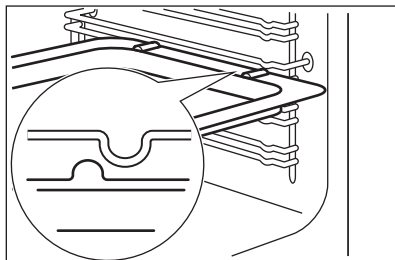

### Grille métallique et plat à rôtir ensemble :



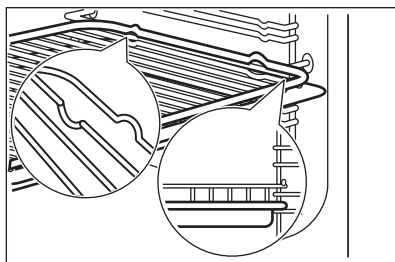

Poussez le plat à rôtir entre les rails du support de grille et glissez la grille métallique entre les rails se trouvant juste au-dessus.



- i**
- Tous les accessoires sont dotés de petites indentations en haut, à droite et à gauche, afin d'augmenter la sécurité. Les indentations sont également des dispositifs anti-bascule.
  - Le rebord élevé de la grille est un dispositif complémentaire pour empêcher les ustensiles de cuisine de glisser.





## 9. FOUR - FONCTIONS DE L'HORLOGE



### 9.1 Tableau des fonctions de l'horloge

Fonction de l'horloge	Utilisation
 Heure du jour	Pour régler, modifier ou vérifier l'heure.
 Minuteur	Pour régler un décompte. Cette fonction est sans effet sur le fonctionnement de l'appareil.
 Durée	Pour régler la durée de cuisson du four.
 Fin	Pour régler l'heure à laquelle le four doit s'éteindre.



Vous pouvez utiliser simultanément les fonctions



Durée  et Fin  pour définir la durée pendant laquelle l'appareil doit fonctionner, et l'heure à laquelle l'appareil doit se s'éteindre. Cela vous permet d'activer l'appareil en différé. Réglez d'abord la fonction Durée  puis la fonction Fin .

2. Appuyez sur  ou sur  pour régler l'heure nécessaire.

L'écran affiche le symbole clignotant pour la fonction d'horloge réglée. Lorsque la durée est écoulée, ce symbole clignote et un signal sonore retentit pendant deux minutes.







Si vous utilisez les fonctions

Durée  et Fin , l'appareil s'arrête automatiquement.



3. Appuyez sur n'importe quelle bouton pour arrêter le signal sonore.
4. Mettez l'appareil hors tension.

### 9.2 Réglage des fonctions de l'horloge

Pour la Durée  et la Fin , réglez une fonction et la température du four. Cela n'est pas nécessaire pour le minuteur . Consultez la rubrique « Réglage d'une fonction du four ».

1. Appuyez sur  à plusieurs reprises jusqu'à ce que l'indicateur de la fonction de l'horloge et  clignotent.

### 9.3 Annulation des fonctions de l'horloge

1. Appuyez sur  à plusieurs reprises jusqu'à ce que la fonction de l'horloge souhaitée et  s'affichent.
2. Appuyez et maintenez enfoncé le bouton  jusqu'à ce qu'un signal sonore retentisse ou que l'écran affiche 00:00.

## 10. FOUR - CONSEILS



### AVERTISSEMENT!

Reportez-vous aux chapitres concernant la sécurité.



La température et les temps de cuisson indiqués sont fournis uniquement à titre indicatif. Ils varient en fonction des recettes ainsi que de la qualité et de la quantité des ingrédients utilisés.

Préchauffez toujours le four à vide à la température de cuisson indiquée pendant environ 20 minutes avant d'y placer le plat.

## 10.1 Cuisson

- Votre four peut cuire les aliments d'une manière complètement différente de celle de votre ancien appareil. Adaptez vos réglages habituels (température, temps de cuisson, etc.) et les positions des grilles aux recommandations fournies dans les tableaux.
- Le fabricant vous recommande d'utiliser la température la plus faible pour la première utilisation.

- Si vous ne trouvez pas les réglages appropriés pour une recette spécifique, cherchez celle qui s'en rapproche le plus.
- Le temps de cuisson peut être prolongé de 10 à 15 minutes, si vous cuisez des gâteaux sur plusieurs niveaux.
- Les gâteaux et petites pâtisseries placés à différentes hauteurs ne dorent pas toujours de manière homogène au début. Dans ce cas, ne modifiez pas la température. Les différences s'atténuent en cours de cuisson.
- Avec des temps de cuisson plus longs, le four peut être éteint environ 10 minutes avant la fin du temps de cuisson, afin d'utiliser la chaleur résiduelle.

Lorsque vous cuisinez des plats surgelés, les plateaux de cuisson peuvent se déformer en cours de cuisson. Une fois les plateaux refroidis, cette torsion disparaît.

## 10.2 Conseils de cuisson

Résultats de cuisson	Cause probable	Solution
Le dessous du gâteau n'est pas suffisamment doré.	La position de la grille est incorrecte.	Placez le gâteau sur un niveau plus bas.
Le gâteau s'effrite et devient pâteux, plein de grumeaux, juteux.	La température du four est trop élevée.	Réglez une température de cuisson légèrement inférieure la prochaine fois.
Le gâteau s'effrite et devient pâteux, plein de grumeaux, juteux.	Durée de cuisson trop courte.	Réglez une durée de cuisson plus longue. <b>Vous ne pouvez pas diminuer les temps de cuisson en augmentant la température.</b>
Le gâteau s'effrite et devient pâteux, plein de grumeaux, juteux.	Le mélange est trop liquide.	Diminuez la quantité de liquide. Attention aux temps de malaxage, notamment si vous utilisez un robot ménager.



Résultats de cuisson	Cause probable	Solution
Le gâteau est trop sec.	Température de cuisson trop basse.	Réglez une température de cuisson supérieure la prochaine fois.
Le gâteau est trop sec.	Durée de cuisson trop longue.	Réglez une durée de cuisson inférieure la prochaine fois.
La coloration du gâteau n'est pas homogène.	Température du four trop élevée et durée de cuisson trop courte.	Diminuez la température du four et allongez le temps de cuisson.
La coloration du gâteau n'est pas homogène.	La préparation est mal répartie.	Étalez la préparation de façon homogène sur le plateau de cuisson.
Le gâteau n'est pas cuit à la fin de la durée de cuisson.	Température de cuisson trop basse.	Réglez une température de cuisson légèrement supérieure la prochaine fois.

### 10.3 Chaleur tournante basse température

- Utilisez cette fonction pour cuire dans des moules et déshydrater à basse température sur un seul niveau.
- Faites cuire un seul moule ou plateau à la fois.
- Nous vous conseillons d'utiliser la chaleur tournante basse température sans préchauffage.
- Si vous souhaitez préchauffer le four, utilisez la fonction Chaleur tournante.

Plat	Température (°C)	Durée (min)	Positions des grilles
Génoise en moules	160	50 - 70	2
Kouglof ou brioche en moules	150 - 160	50 - 70	2
Gâteau de Savoie au madère/ cakes aux fruits secs en moules	140 - 160	70 - 90	2
Biscuits à base de blancs d'œufs, meringues	80 - 100	120 - 150	3

### 10.4 Chaleur tournante

#### Cuisson sur un seul niveau du four

##### Cuisson dans des moules

Plat	Température (°C)	Durée (min)	Positions des grilles
Kouglof ou brioche	150 - 160	50 - 70	2

Plat	Température (°C)	Durée (min)	Positions des grilles
Gâteau de Savoie au madère/ cakes aux fruits	140 - 160	50 - 90	1 - 2
Génoise allégée	150 - 160 <sup>1)</sup>	25 - 40	3
Fond de tarte – pâte sablée	170 - 180 <sup>1)</sup>	10 - 25	2
Fond de tarte - pâte à génoise	150 - 170	20 - 25	2
Tourte aux pommes (2 moules de 20 cm de Ø, décalés en diagonale)	160	60 - 90	2 - 3

<sup>1)</sup> Préchauffer le four.

### Gâteaux / pâtisseries / pains sur plateaux de cuisson

Plat	Température (°C)	Durée (min)	Positions des grilles
Gâteaux avec garniture de type crumble (sec)	150 - 160	20 - 40	3
Gâteaux aux fruits (pâte levée/pâte à génoise) <sup>1)</sup>	150	35 - 55	3
Gâteaux aux fruits sur pâte sablée	160 - 170	40 - 80	3

<sup>1)</sup> Utilisez un plat à rôtir.

### Biscuits/Gâteaux secs

Plat	Température (°C)	Durée (min)	Positions des grilles
Biscuits sablés	150 - 160	10 - 20	3
Biscuits sablés	140	20 - 35	3
Biscuits à base de pâte à génoise	150 - 160	15 - 20	3
Pâtisseries à base de blancs d'œufs, meringues	80 - 100	120 - 150	3
Macarons	100 - 120	30 - 50	3
Biscuits/Gâteaux secs à base de pâte levée	150 - 160	20 - 40	3
Pâtisseries feuilletées	170 - 180 <sup>1)</sup>	20 - 30	3
Petits pains	160 <sup>1)</sup>	10 - 35	3
Small cakes (20 par plateau)	150 <sup>1)</sup>	20 - 35	3

<sup>1)</sup> Préchauffer le four.

**Tableau des gratins**

Plat	Température (°C)	Durée (min)	Positions des grilles
Baguettes garnies de fromage fondu	160 - 170 <sup>1)</sup>	15 - 30	1
Légumes farcis	160 - 170	30- 60	1

<sup>1)</sup> Préchauffer le four.

**Cuisson sur plusieurs niveaux****Gâteaux / pâtisseries / pains sur plateaux de cuisson**

Plat	Température (°C)	Durée (min)	Positions des grilles
			2 positions
Choux à la crème / éclairs	160 - 180 <sup>1)</sup>	25 - 45	2 / 4
Crumble sec	150 - 160	30 - 45	2 / 4

<sup>1)</sup> Préchauffer le four.

**Biscuits/small cakes/viennoiseries/petits pains**

Plat	Température (°C)	Durée (min)	Positions des grilles
			2 positions
Biscuits sablés	150 - 160	20 - 40	2 / 4
Biscuits sablés	140	25 - 45	2 / 4
Biscuits à base de pâte à génoise	160 - 170	25 - 40	2 / 4
Biscuits à base de blancs d'œufs, meringues	80 - 100	130 - 170	2 / 4
Macarons	100 - 120	40 - 80	2 / 4
Biscuits/Gâteaux secs à base de pâte levée	160 - 170	30 - 60	2 / 4
Pâtisseries feuilletées	170 - 180 <sup>1)</sup>	30 - 50	2 / 4
Petits pains	180 <sup>1)</sup>	25- 40	2 / 4
Small cakes (20 par plateau)	150 <sup>1)</sup>	20 - 40	2 / 4

<sup>1)</sup> Préchauffer le four.

## 10.5 Cuisson par convection naturelle sur un niveau

### Cuisson dans des moules

Plat	Température (°C)	Durée (min)	Positions des grilles
Kouglof ou brioche	160 - 180	50 - 70	2
Gâteau de Savoie au madère/ cakes aux fruits	150 - 170	50 - 90	1 - 2
Génoise allégée	170 <sup>1)</sup>	25 - 40	3
Fond de tarte – pâte sablée	190 - 210 <sup>1)</sup>	10 - 25	2
Fond de tarte - pâte à génoise	170 - 190	20 - 25	2
Tourte aux pommes (2 moules de 20 cm de Ø, décalés en diagonale)	180	60 - 90	1 - 2
Tarte salée (par ex., quiche lorraine)	180 - 220	35 - 60	1
Gâteau au fromage	160 - 180	60 - 90	1 - 2

1) Préchauffer le four.

### Gâteaux / pâtisseries / pains sur plateaux de cuisson

Plat	Température (°C)	Durée (min)	Positions des grilles
Pain tressé / couronne de pain	170 - 190	40 - 50	2
Brioche de Noël aux fruits (Stollen)	160 - 180 <sup>1)</sup>	50 - 70	2
Pain (pain de seigle) : 1. Première partie de la cuisson. 2. Seconde partie du processus de cuisson.	1. 230 <sup>1)</sup> 2. 160 - 180 <sup>1)</sup>	1. 20 2. 30 - 60	1 - 2
Choux à la crème / éclairs	190 - 210 <sup>1)</sup>	20 - 35	3
Gâteau roulé	180 - 200 <sup>1)</sup>	10 - 20	3
Gâteaux avec garniture de type crumble (sec)	160 - 180	20 - 40	3
Gâteau aux amandes et au beurre / gâteaux au sucre	190 - 210 <sup>1)</sup>	20 - 30	3
Gâteaux aux fruits (pâte levée/pâte à génoise) <sup>2)</sup>	170	35 - 55	3
Gâteaux aux fruits sur pâte sablée	170 - 190	40 - 60	3

Plat	Température (°C)	Durée (min)	Positions des grilles
Gâteaux à pâte levée à garniture fragile (par ex. fromage blanc, crème, crème anglaise)	160 - 180 <sup>1)</sup>	40 - 80	3
Pizza (bien garnie)	190 - 210 <sup>1)</sup>	30 - 50	1 - 2
Pizza (pâte fine)	220 - 250 <sup>1)</sup>	15 - 25	1 - 2
Pain sans levain	230 - 250	10 - 15	1
Tartes (Suisse)	210 - 230	35 - 50	1

1) Préchauffer le four.

2) Utilisez un plat à rôtir.

### Biscuits/Gâteaux secs

Plat	Température (°C)	Durée (min)	Positions des grilles
Biscuits sablés	170 - 190	10 - 20	3
Biscuits sablés	160 <sup>1)</sup>	20 - 35	3
Biscuits à base de génoise	170 - 190	20 - 30	3
Pâtisseries à base de blancs d'œufs, meringues	80 - 100	120 - 150	3
Macarons	120 - 130	30 - 60	3
Biscuits/Gâteaux secs à base de pâte levée	170 - 190	20 - 40	3
Pâtisseries feuilletées	190 - 210 <sup>1)</sup>	20 - 30	3
Petits pains	190 - 210 <sup>1)</sup>	10 - 55	3
Small cakes (20 par plateau)	170 <sup>1)</sup>	20 - 30	3 - 4

1) Préchauffer le four.

### Tableau des gratins

Plat	Température (°C)	Durée (min)	Positions des grilles
Gratin de pâtes	180 - 200	45 - 60	1
Lasagnes	180 - 200	35 - 50	1
Gratin de légumes	180 - 200 <sup>1)</sup>	15 - 30	1
Baguettes garnies de fromage fondu	200 - 220 <sup>1)</sup>	15 - 30	1

Plat	Température (°C)	Durée (min)	Positions des grilles
Gratins sucrés	180 - 200	40 - 60	1
Gratins de poisson	180 - 200	40 - 60	1
Légumes farcis	180 - 200	40 - 60	1

1) Préchauffer le four.

## 10.6 Réglage Pizza

Plat	Température (°C)	Durée (min)	Positions des grilles
Pizza (pâte fine) <sup>1)</sup>	200 - 230 <sup>2)</sup>	10 - 20	1 - 2
Pizza (bien garnie) <sup>1)</sup>	180 - 200	20 - 35	1 - 2
Tartes	170 - 200	35 - 55	1 - 2
Quiche aux épinards	160 - 180	45 - 60	1 - 2
Quiche lorraine (tarte salée)	170 - 190	45 - 55	1 - 2
Flan suisse	170 - 200	35 - 55	1 - 2
Gâteau au fromage	140 - 160	60 - 90	1 - 2
Tarte aux pommes, recouverte	150 - 170	50 - 60	1 - 2
Tarte aux légumes	160 - 180	50 - 60	1 - 2
Pain sans levain	230 - 250 <sup>2)</sup>	10 - 20	2 - 3
Quiche à pâte feuilletée	160 - 180 <sup>2)</sup>	45 - 55	2 - 3
Flammekuche	230 - 250 <sup>2)</sup>	12 - 20	2 - 3
Piroggen (version russe de la calzone)	180 - 200 <sup>2)</sup>	15 - 25	2 - 3

1) Utilisez un plat à rôtir.

2) Préchauffer le four.

## 10.7 Rôtissage

- Utilisez des plats résistant à la chaleur pour le rôtissage (reportez-vous aux instructions du fabricant).
- Vous pouvez cuire de gros rôtis directement dans le plat à rôtir (si disponible) ou sur la grille métallique en plaçant le plat à rôtir en dessous.
- Faites rôtir les viandes maigres dans le plat à rôtir avec le couvercle. Cette cuisson est parfaitement adaptée à ce type de viande.
- Tous les types de viande pouvant être dorés ou ayant une peau peuvent être rôtis dans le plat à rôtir sans couvercle.
- Nous vous conseillons de cuire les viandes et poissons pesant plus d'1 kg dans l'appareil.

- Pour éviter que le jus de viande ou la graisse ne brûlent dans le plat à rôtir, versez-y un peu de liquide.
- Si nécessaire, retournez le rôti (à la moitié ou aux 2 tiers du temps de cuisson).
- Arrosez les gros rôtis et les volailles avec leur jus plusieurs fois en cours de cuisson. Cela assure un meilleur rôtissage.
- Le four peut être éteint environ 10 minutes avant la fin du temps de cuisson, afin d'utiliser la chaleur résiduelle.

## 10.8 Rôtissage par convection naturelle

### Bœuf

Plat	Quantité	Température (°C)	Durée (min)	Positions des grilles
Bœuf braisé	1 - 1,5 kg	200 - 230	105 - 150	1
Rôti ou filet de bœuf : saignant	par cm d'épaisseur	230 - 250 <sup>1)</sup>	6 - 8	1
Rôti ou filet de bœuf : à point	par cm d'épaisseur	220 - 230	8 - 10	1
Rôti ou filet de bœuf : bien cuit	par cm d'épaisseur	200 - 220	10 - 12	1

<sup>1)</sup> Préchauffez le four.

### Porc

Plat	Quantité	Température (°C)	Durée (min)	Positions des grilles
Épaule, collier, jambon à l'os	1 - 1,5 kg	210 - 220	90 - 120	1
Côtelette, côte	1 - 1,5 kg	180 - 190	60 - 90	1
Pâté à la viande	750 g - 1 kg	170 - 190	50 - 60	1
Jarret de porc, précuit	750 g - 1 kg	200 - 220	90 - 120	1

### Veau

Plat	Quantité	Température (°C)	Durée (min)	Positions des grilles
Rôti de veau <sup>1)</sup>	1 kg	210 - 220	90 - 120	1
Jarret de veau	1,5 - 2 kg	200 - 220	150 - 180	1

<sup>1)</sup> Utilisez un plat à rôtir couvert.

**Agneau**

Plat	Quantité	Température (°C)	Durée (min)	Positions des grilles
Gigot d'agneau, rôti d'agneau	1 - 1,5 kg	210 - 220	90 - 120	1
Selle d'agneau	1 - 1,5 kg	210 - 220	40 - 60	1

**Gibier**

Plat	Quantité	Température (°C)	Durée (min)	Positions des grilles
Râble de lièvre, cuisse de lièvre	jusqu'à 1 kg	220 - 240 <sup>1)</sup>	30 - 40	1
Selle de chevreuil	1,5 - 2 kg	210 - 220	35 - 40	1
Cuissot de chevreuil	1,5 - 2 kg	200 - 210	90 - 120	1

1) Préchauffez le four.

**Volaille**

Plat	Quantité	Température (°C)	Durée (min)	Positions des grilles
Morceaux de volaille	200 - 250 g chacun	220 - 250	20 - 40	1
Demi-poulet	400 - 500 g chacun	220 - 250	35 - 50	1
Poulet, poularde	1 - 1,5 kg	220 - 250	50 - 70	1
Canard	1,5 - 2 kg	210 - 220	80 - 100	1
Oie	3,5 - 5 kg	200 - 210	150 - 180	1
Dinde	2,5 - 3,5 kg	200 - 210	120 - 180	1
Dinde	4 - 6 kg	180 - 200	180 - 240	1

**Poisson**

Plat	Quantité	Température (°C)	Durée (min)	Positions des grilles
Poisson entier	1 - 1,5 kg	210 - 220	40 - 70	1



## 10.9 Rôtissage au turbo grill

### Viande de bœuf

Plat	Quantité	Température (°C)	Durée (min)	Positions des grilles
Rôti ou filet de bœuf : saignant	par cm d'épaisseur	190 - 200 <sup>1)</sup>	5 - 6	1
Rôti ou filet de bœuf : moyenne	par cm d'épaisseur	180 - 190	6 - 8	1
Rôti ou filet de bœuf : bien cuit	par cm d'épaisseur	170 - 180	8 - 10	1

1) Préchauffer le four.

### Porc

Plat	Quantité	Température (°C)	Durée (min)	Positions des grilles
Épaule, collier, jambon à l'os	1 - 1.5 kg	160 - 180	90 - 120	1
Côtelette, côte levée	1 - 1.5 kg	170 - 180	60 - 90	1
Pâté à la viande	750 g - 1 kg	160 - 170	50 - 60	1
Jarret de porc (précuit)	750 g - 1 kg	150 - 170	90 - 120	1

### Veau

Plat	Quantité	Température (°C)	Durée (min)	Positions des grilles
Rôti de veau	1 kg	160 - 180	90 - 120	1
Jarret de veau	1.5 - 2 kg	160 - 180	120 - 150	1

### Agneau

Plat	Quantité	Température (°C)	Durée (min)	Positions des grilles
Gigot d'agneau, rôti d'agneau	1 - 1.5 kg	150 - 170	100 - 120	1
Selle d'agneau	1 - 1.5 kg	160 - 180	40 - 60	1

## Volaille

Plat	Quantité	Température (°C)	Durée (min)	Positions des grilles
Morceaux de volaille	200 - 250 g chacun	200 - 220	30 - 50	1
Demi-poulet	400 - 500 g chacun	190 - 210	35 - 50	1
Volaille, poularde	1 - 1.5 kg	190 - 210	50 - 70	1
Canard	1.5 - 2 kg	180 - 200	80 - 100	1
Oie	3.5 - 5 kg	160 - 180	120 - 180	1
Turquie	2.5 - 3.5 kg	160 - 180	120 - 150	1
Turquie	4 - 6 kg	140 - 160	150 - 240	1

### 10.10 Mode d'emploi général du grill



#### AVERTISSEMENT!

Fermez toujours la porte du four lorsque vous grillez un aliment.

- **Toujours utiliser la fonction de grill avec la température maximale.**
- Insérez la grille au niveau de gradin recommandé dans le tableau de la fonction de grill.
- Installez toujours la lèchefrite sur le premier gradin en partant du bas.

- Les morceaux de viande et de poisson peu épais sont particulièrement adaptés au grill.

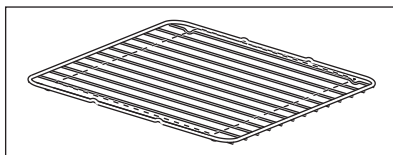

La zone de grill est située au centre de la grille.

### 10.11 Gril

Plat	Température (°C)	Durée (min)		Positions des grilles
		1re face	2e face	
Rôti de bœuf, à point	210 - 230	30 - 40	30 - 40	2
Filet de bœuf, à point	230	20 - 30	20 - 30	3
Rôti/Filet de porc	210 - 230	30 - 40	30 - 40	2
Rôti/Filet de veau	210 - 230	30 - 40	30 - 40	2
Rôti/Filet d'agneau	210 - 230	25 - 35	20 - 35	3
Poisson entier, 500 - 1 000 g	210 - 230	15 - 30	15 - 30	3 - 4

## 10.12 Cuisson au gril rapide

Plat	Température (°C)	Durée (min)		Positions des grilles
		1re face 2e face	2e face	
Steak haché	max 1)	9 - 15	8 - 13	4
Filet de porc	max	10 - 12	6 - 10	4
Saucisses	max	10 - 12	6 - 8	4
Tournedos, steaks de veau	max	7 - 10	6 - 8	4
Pain grillé	max 1)	1 - 4	1 - 4	4 - 5
Toasts avec garniture	max	6 - 8	-	4

1) Préchauffez le four

## 10.13 Stérilisation - Chaleur par le bas

- Utilisez toujours des bocaux à stériliser de dimensions identiques, disponibles dans le commerce.
- N'utilisez pas de bocaux à couvercles à visser ou à baïonnette, ni de boîtes métalliques.
- Utilisez le premier niveau en partant du bas du four pour cette fonction.
- Ne mettez pas plus de six bocaux à conserves d'un litre sur le plateau de cuisson.
- Remplissez les bocaux au même niveau et enclenchez le système de fermeture.
- Les bocaux ne doivent pas se toucher.
- Mettez environ 1/2 litre d'eau dans le plateau de cuisson pour humidifier le four.
- Lorsque le liquide dans les bocaux commence à frémir (au bout de 35 à 60 minutes avec des bocaux d'un litre), arrêtez le four ou baissez la température à 100 °C (voir le tableau).

### Baies

Conserve	Température (°C)	Cuisson jusqu'à ce que la préparation commence à frémir (min)	Continuez la cuisson à 100 °C (min)
Fraises, myrtilles, framboises, groseilles à maquereau mûres	160 - 170	35 - 45	-

**Fruits à noyau**

Conserve	Température (°C)	Cuisson jusqu'à ce que la préparation commence à frémir (min)	Continuez la cuisson à 100 °C (min)
Poires, coings, prunes	160 - 170	35 - 45	10 - 15

**Légumes**

Conserve	Température (°C)	Cuisson jusqu'à ce que la préparation commence à frémir (min)	Continuez la cuisson à 100 °C (min)
Carottes 1)	160 - 170	50 - 60	5 - 10
Concombres	160 - 170	50 - 60	-
Mixed pickles (Bouquet croquant de légumes)	160 - 170	50 - 60	5 - 10
Chou-rave, petits pois, asperges	160 - 170	50 - 60	15 - 20

1) Laissez dans le four à l'arrêt.

**10.14 Déshydratation** 

Recouvrez les grilles du four de papier sulfurisé.

Pour de meilleurs résultats : éteignez l'appareil à la moitié du temps

nécessaire. Ouvrez la porte de l'appareil et laissez-le refroidir. Terminez ensuite le processus de déshydratation.

**Légumes**

Plat	Température (°C)	Durée (h)	Positions des grilles	
			1 position	2 positions
Haricots	60 - 70	6 - 8	3	2 / 4
Poivrons	60 - 70	5 - 6	3	2 / 4
Légumes pour potage	60 - 70	5 - 6	3	2 / 4
Champignons	50 - 60	6 - 8	3	2 / 4
Fines herbes	40 - 50	2 - 3	3	2 / 4

## Fruits

Plat	Température (°C)	Durée (h)	Positions des grilles	
			1 position	2 positions
Prunes	60 - 70	8 - 10	3	2 / 4
Abricots	60 - 70	8 - 10	3	2 / 4
Pommes, lamelles	60 - 70	6 - 8	3	2 / 4
Poires	60 - 70	6 - 9	3	2 / 4

10.15 Décongélation 

- Retirez l'intégralité de l'emballage. Placez l'aliment sur une assiette.
- Ne le recouvrez pas avec un bol ni une assiette. Cela pourrait rallonger le temps de décongélation.

- Utilisez la première position de grille du four. Il s'agit de celle du bas.

Plat	Quantité	Durée de décongélation (min)	Décongélation complémentaire (min)	Commentaires
Poulet	1 kg	100 - 140	20 - 30	Placez la volaille sur une soucoupe retournée, posée sur une grande assiette. Retournez à la moitié du temps de décongélation.
Viande	1 kg	100 - 140	20 - 30	Retournez à la moitié du temps de décongélation.
Viande	500 g	90 - 120	20 - 30	Retournez à la moitié du temps de décongélation.
Truite	150 g	25 - 35	10 - 15	-
Fraises	300 g	30 - 40	10 - 20	-
Beurre	250 g	30 - 40	10 - 15	-
Crème fraîche	2 x 200 g	80 - 100	10 - 15	La crème fraîche peut être battue même si elle n'est pas complètement décongelée.
Cake	1.4 kg	60	60	-

# 11. FOUR - ENTRETIEN ET NETTOYAGE



## AVERTISSEMENT!

Reportez-vous aux chapitres concernant la sécurité.

### 11.1 Remarques concernant l'entretien

- Nettoyez la façade du four à l'aide d'une éponge humide additionnée d'eau savonneuse tiède.
- Utilisez un produit courant destiné au nettoyage des surfaces en métal.
- Nettoyez l'intérieur de l'appareil après chaque utilisation. L'accumulation de graisses ou d'autres résidus alimentaires peut provoquer un incendie. Ce risque est élevé pour la lèchefrite.
- En cas de salissures importantes, nettoyez à l'aide de produits spécifiques pour four.
- Après chaque utilisation, lavez tous les accessoires et séchez-les. Utilisez un chiffon doux additionné d'eau chaude savonneuse.
- Si vous avez des accessoires anti-adhérents, ne les nettoyez pas avec des produits agressifs, des objets pointus ni au lave-vaisselle. Cela risque d'endommager le revêtement anti-adhésif.

### 11.2 Appareils en acier inoxydable ou en aluminium



Nettoyez la porte uniquement avec une éponge ou un chiffon humides. Séchez-la avec un chiffon doux. N'utilisez jamais de produits abrasifs ou acides ni d'éponges métalliques car ils peuvent endommager la surface du four. Nettoyez le bandeau de commande du four en observant ces mêmes recommandations.

### 11.3 Pyrolyse



## ATTENTION!

Retirez tous les accessoires et les supports de grille amovibles.

Ne démarrez pas la Pyrolyse si vous n'avez pas fermé entièrement la porte du four .



## AVERTISSEMENT!

L'appareil devient très chaud. Risque de brûlure !









## ATTENTION!

N'utilisez pas la table de cuisson lorsque la fonction Pyrolyse est en cours. Vous risqueriez d'endommager l'appareil.





Pour vous rappeler qu'un nettoyage par pyrolyse est nécessaire, PYRO clignote pendant 15 secondes sur l'affichage à chaque fois que vous allumez et éteignez le four. Tant que le processus de nettoyage n'a pas été complètement effectué, le rappel de nettoyage s'affiche à chaque fois que vous allumez/éteignez le four.

1. Retirez les plus grosses salissures à la main.
2. Appuyez sur  à plusieurs reprises jusqu'à ce que  s'affiche.
  - L'affichage indique **P1** et , en alternance.
  - L'affichage de l'horloge indique **1:30**.
  - La durée  clignote.
3. Lorsque  clignote, appuyez sur  ou  pour sélectionner la procédure nécessaire :



Option	Description
P1	Si le four n'est pas très sale. Durée de la procédure : 1 h 30 min.
P2	Si le four est plus sale. Durée de la procédure : 2 h 30 min.

4. Appuyez sur  pour lancer le processus.

Les barres du symbole  s'affichent une à une pour indiquer l'augmentation de la température dans l'appareil.

Au bout de quelques minutes, la porte se verrouille. Le symbole  s'affiche.



Au cours du nettoyage par pyrolyse, l'éclairage du four est éteint.

-  Pour interrompre le processus de nettoyage avant qu'il ne soit terminé, appuyez sur .



Lorsque le nettoyage par pyrolyse est terminé, l'heure s'affiche à nouveau. La porte du four reste verrouillée. Dès que le four a refroidi, un signal sonore retentit et la porte se déverrouille.

## 11.4 Réglage de l'heure de fin du nettoyage par pyrolyse

Vous pouvez utiliser la fonction Fin  pour différer le départ du processus de nettoyage par pyrolyse.

- Démarrez la fonction Pyrolyse.
- Appuyez sur  à plusieurs reprises jusqu'à ce que le symbole  clignote.

L'heure de fin du nettoyage par pyrolyse s'affiche.

- Appuyez sur  ou  pour régler l'heure d'arrêt du nettoyage par pyrolyse.

## 11.5 Retrait des supports de gradins

Pour nettoyer le four, retirez les supports de grille.

- Écartez l'avant du support de grille de la paroi latérale.

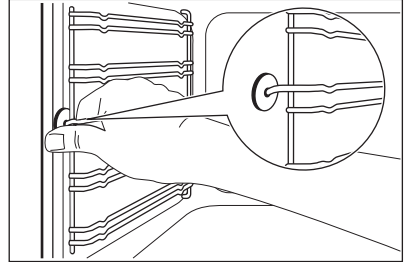

- Écartez l'arrière du support de grille de la paroi latérale et retirez le support.

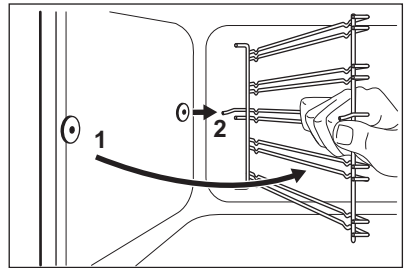

Réinstallez les supports de grille en répétant cette procédure dans l'ordre inverse.



### ATTENTION!

Assurez-vous que l'embout de fixation le plus long se trouve sur le devant. Les deux pointes métalliques protubérantes doivent pointer vers l'arrière. Une mauvaise installation peut endommager l'émail.

## 11.6 Retrait de la porte du four

Pour faciliter le nettoyage, démontez la porte du four.

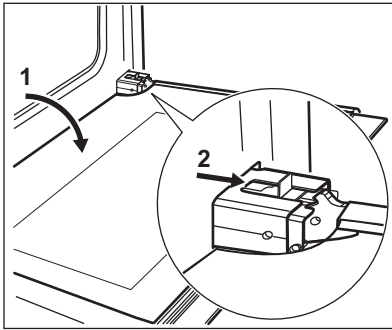

1. Ouvrez complètement la porte.
2. Déplacez la glissière jusqu'à ce que vous entendiez un clic.
3. Fermez la porte jusqu'à ce que la glissière se verrouille.
4. Démontez la porte.  
Pour retirer la porte, tirez-la d'abord vers l'extérieur d'un côté, puis de l'autre.

Une fois le nettoyage terminé, remontez la porte du four en répétant la procédure dans l'ordre inverse. Assurez-vous d'entendre un clic lorsque vous insérez la porte. Forcez si nécessaire.

### 11.7 Retrait et nettoyage des vitres de la porte



Le panneau de verre de la porte de votre appareil peut être de type et de forme différents des exemples illustrés. Le nombre de panneaux de verre peut également varier.

1. Saisissez les deux côtés du support de la porte B situé sur l'arête supérieure de celle-ci et poussez-le vers l'intérieur pour permettre le déverrouillage du système de fermeture du support.

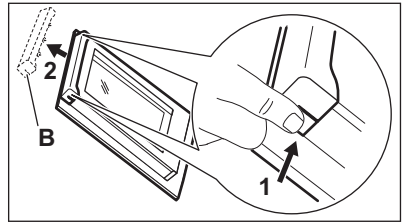

2. Retirez le support de la porte en le tirant vers l'avant.
3. Saisissez un panneau de verre à la fois par son bord supérieur et dégagez-le du guide en le soulevant.

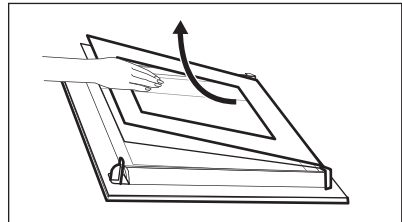

4. Nettoyez les panneaux de verre de la porte.

Pour remonter les panneaux, suivez la même procédure dans l'ordre inverse.

### 11.8 Remplacement de l'éclairage

Placez un chiffon au fond de la cavité de l'appareil. Cela évitera d'endommager le diffuseur en verre et la cavité.



#### AVERTISSEMENT!

Risque d'électrocution !  
Déconnectez le fusible avant de remplacer l'ampoule. L'éclairage et le diffuseur en verre peuvent être très chauds.



#### ATTENTION!

Tenez toujours l'ampoule halogène avec un chiffon afin d'éviter que des résidus de graisse ne brûlent sur l'ampoule.

1. Éteignez l'appareil
2. Retirez les fusibles de la boîte à fusibles ou coupez le disjoncteur.



## Éclairage arrière

**i** Le diffuseur en verre de l'ampoule se trouve à l'arrière de la cavité du four.

1. Retirez le diffuseur en verre de l'ampoule en le tournant vers la gauche.
2. Nettoyez le diffuseur en verre.
3. Remplacez l'ampoule par une ampoule adéquate résistant à une température de 300 °C. Utilisez le même type d'ampoule.
4. Remettez en place le diffuseur en verre.

## 11.9 Retrait du tiroir

**!** **AVERTISSEMENT!** Lorsque le four fonctionne, de la chaleur peut s'accumuler dans le tiroir. N'y rangez pas de produits inflammables (tels que des produits nettoyants, des sacs en plastique, des gants de cuisine, du papier, des aérosols de nettoyage, etc.).

Le tiroir situé sous le four peut être retiré pour pouvoir être nettoyé plus facilement.

1. Tirez le tiroir jusqu'à la butée.

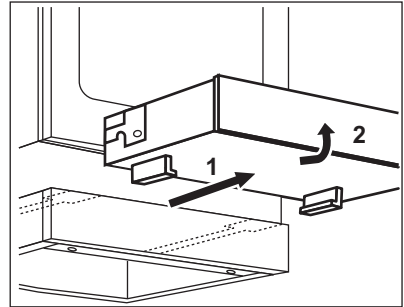

2. Soulevez le tiroir en le mettant légèrement en angle et retirez-le des glissières.

### Insertion du tiroir.

1. Pour introduire le tiroir, posez-le sur les glissières. Assurez-vous que les prises s'engagent correctement dans les glissières.
2. Baissez le tiroir en position horizontale et poussez-le.

## 12. EN CAS D'ANOMALIE DE FONCTIONNEMENT

**!** **AVERTISSEMENT!** Reportez-vous aux chapitres concernant la sécurité.

### 12.1 En cas d'anomalie de fonctionnement

Problème	Cause probable	Solution
L'appareil ne s'allume pas.	L'appareil n'est pas connecté à une source d'alimentation électrique ou le branchement est incorrect.	Vérifiez que l'appareil est correctement branché à une source d'alimentation électrique.
L'appareil ne s'allume pas.	Le fusible a disjoncté.	Vérifiez que le fusible est bien la cause de l'anomalie. Si les fusibles disjonctent de manière répétée, faites appel à un électricien qualifié.

Problème	Cause probable	Solution
Vous ne pouvez pas allumer la table de cuisson ni la faire fonctionner.	Vous avez appuyé sur plusieurs touches sensibles en même temps.	N'appuyez que sur une seule touche sensible à la fois.
Vous ne pouvez pas allumer la table de cuisson ni la faire fonctionner.	La fonction STOP+GO est activée.	Reportez-vous au chapitre « Table de cuisson - Utilisation quotidienne ».
Vous ne pouvez pas allumer la table de cuisson ni la faire fonctionner.	Il y a de l'eau ou des taches de graisse sur le bandeau de commande.	Nettoyez le bandeau de commande.
Un signal sonore retentit et la table de cuisson s'éteint. Un signal sonore retentit lorsque la table de cuisson est éteinte.	Vous avez posé quelque chose sur une ou plusieurs touches sensibles.	Retirez l'objet des touches sensibles.
La table de cuisson est désactivée.	Vous avez posé quelque chose sur la touche sensitive ①.	Retirez l'objet de la touche sensitive.
Le voyant de chaleur résiduelle ne s'allume pas.	La zone de cuisson n'est pas chaude parce qu'elle n'a fonctionné que peu de temps.	Si la zone de cuisson a eu assez de temps pour chauffer, faites appel à votre service après-vente agréé.
La fonction de démarrage automatique de la cuisson ne fonctionne pas.	La zone est chaude.	Laissez la zone de cuisson refroidir.
La fonction de démarrage automatique de la cuisson ne fonctionne pas.	Le niveau de cuisson le plus élevé est réglé.	Le niveau de cuisson le plus élevé est identique à la fonction.
Le niveau de cuisson oscille entre deux niveaux.	Le dispositif de gestion de la puissance est activé.	Reportez-vous au chapitre « Table de cuisson - Utilisation quotidienne ».
Les touches sensibles sont chaudes.	Le récipient est trop grand ou vous l'avez placé trop près des commandes.	Placez les récipients de grande taille sur les zones de cuisson arrière, si possible.
Aucun signal sonore ne se fait entendre lorsque vous appuyez sur les touches sensibles du bandeau.	Les signaux sonores sont désactivés.	Activez les signaux sonores. Reportez-vous au chapitre « Table de cuisson - Utilisation quotidienne ».
 s'allume sur l'affichage de la table de cuisson.	La fonction Arrêt automatique est activée.	Éteignez la table de cuisson puis allumez-la de nouveau.

<b>Problème</b>	<b>Cause probable</b>	<b>Solution</b>
<b>L</b> s'allume sur l'affichage de la table de cuisson.	Le dispositif de sécurité enfants ou de verrouillage est activé.	Reportez-vous au chapitre « Table de cuisson - Utilisation quotidienne ».
<b>F</b> s'allume sur l'affichage de la table de cuisson.	Il n'y a pas de récipient sur la zone de cuisson.	Placez un récipient sur la zone de cuisson.
<b>F</b> s'allume sur l'affichage de la table de cuisson.	Le récipient n'est pas adapté.	Utilisez un récipient adapté. Reportez-vous au chapitre « Table de cuisson - Conseils ».
<b>F</b> s'allume sur l'affichage de la table de cuisson.	Le diamètre du fond du récipient de cuisson est trop petit pour la zone de cuisson.	Utilisez un récipient de dimensions appropriées. Reportez-vous au chapitre « Table de cuisson - Conseils ».
<b>F</b> s'allume sur l'affichage de la table de cuisson.	Le récipient de cuisson ne recouvre pas la croix / le carré.	Recouvrez complètement la croix / le carré.
Le four ne chauffe pas.	Le four est éteint.	Mettez le four en marche.
Le four ne chauffe pas.	L'horloge n'est pas réglée.	Réglez l'horloge.
Le four ne chauffe pas.	Les réglages nécessaires n'ont pas été effectués.	Vérifiez que les réglages sont corrects.
Le four ne chauffe pas.	La fonction d'arrêt automatique est activée.	Reportez-vous à « Arrêt automatique ».
Le four ne chauffe pas.	La sécurité enfants est activée.	Reportez-vous à la section « Utilisation de la sécurité enfants ».
L'éclairage ne fonctionne pas.	L'éclairage est défectueux.	Remplacez l'ampoule.

Problème	Cause probable	Solution
Le four ne chauffe pas. Le ventilateur ne fonctionne pas. L'affichage indique ► ou ⌚.	Le mode démo est activé.	<ol style="list-style-type: none"> <li>1. Éteignez le four.</li> <li>2. Maintenez la touche Ⓛ enfoncée jusqu'à ce que l'appareil s'allume et repasse en mode Veille.</li> <li>3. Appuyez simultanément sur les touches Ⓛ et — et maintenez-les enfoncées jusqu'à ce que le signal retentisse de nouveau et que le voyant s'éteigne.</li> </ol>
Un code d'erreur ne figurant pas dans ce tableau s'affiche.	Une anomalie électrique est survenue.	Éteignez l'appareil à l'aide du fusible de l'installation domestique ou de l'interrupteur de sécurité de la boîte à fusibles puis allumez-le de nouveau. Si l'affichage indique de nouveau un code d'erreur, contactez le service après-vente.
La cuisson des aliments est trop longue ou trop rapide.	La température est trop basse ou trop élevée.	Ajustez la température si nécessaire. Suivez les conseils du manuel d'utilisation.
De la vapeur et de la condensation se forment sur les aliments et dans la cavité du four.	Le plat est resté trop longtemps dans le four.	Ne laissez pas les plats dans le four pendant plus de 15 à 20 minutes après la fin de la cuisson.

## 12.2 Informations de maintenance

Si vous ne trouvez pas de solution au problème, veuillez contacter votre revendeur ou le service après-vente.

Les informations à fournir au service après-vente figurent sur la plaque

signalétique. La plaque signalétique se trouve sur le cadre avant de la cavité de l'appareil. Ne retirez pas la plaque signalétique de l'appareil.

### Nous vous recommandons de noter ces informations ici :

Modèle (MOD.)	.....
Référence du produit (PNC)	.....

**Nous vous recommandons de noter ces informations ici :**

Numéro de série (S.N.) .....

## 13. INSTALLATION



**AVERTISSEMENT!**  
Reportez-vous aux chapitres  
concernant la sécurité.

### 13.1 Données techniques

Les dimensions	
Hauteur	847 - 867 mm
Largeur	596 mm
Profondeur	600 mm

### 13.2 Emplacement de l'appareil

Vous pouvez installer votre appareil avec des placards d'un côté, des deux côtés ou dans un coin.

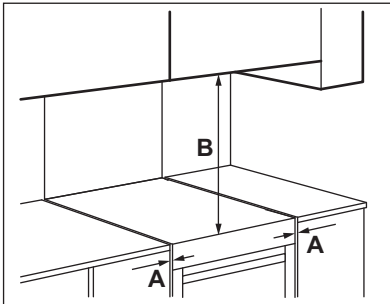

#### Distances minimales

Dimension	mm
A	2
B	685

### 13.3 Mise de niveau de l'appareil

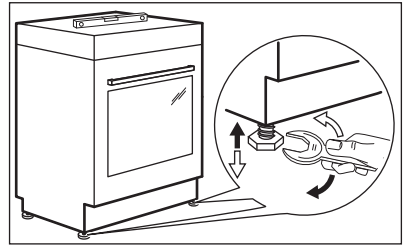

Utilisez les petits pieds situés sous l'appareil pour mettre la surface supérieure de l'appareil de niveau avec les autres surfaces environnantes.

### 13.4 La protection anti-bascule



#### ATTENTION!

Installez la protection anti-bascule pour empêcher que l'appareil ne tombe avec des charges inappropriées. La protection anti-bascule ne fonctionne que si l'appareil est installé dans un lieu adapté.

Votre appareil dispose des symboles illustrés sur les images (si applicable) afin de vous rappeler d'installer la protection anti-bascule.

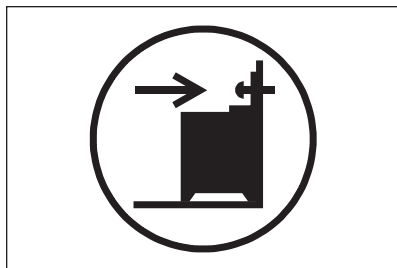

**ATTENTION!**

Assurez-vous d'installer la protection anti-bascule à la bonne hauteur.

Vérifiez que la surface derrière l'appareil est lisse.

1. Réglez la hauteur et l'emplacement de l'appareil avant de commencer à fixer la protection anti-bascule.
2. Installez la protection anti-bascule 77 mm en dessous de la surface supérieure de l'appareil et à 49 mm du côté gauche de l'appareil, dans l'orifice circulaire situé sur un support. Reportez-vous à l'illustration. Vissez-la dans un matériau solide ou utilisez un renfort adapté (mur).
3. L'orifice se trouve sur le côté gauche, à l'arrière de l'appareil. Reportez-vous à l'illustration. Soulevez l'avant de l'appareil (1) et placez-le au milieu de l'espace entre les placards (2). Si

l'espace entre les placards est supérieur à la largeur de l'appareil, vous devez ajuster la mesure latérale si vous souhaitez centrer l'appareil.

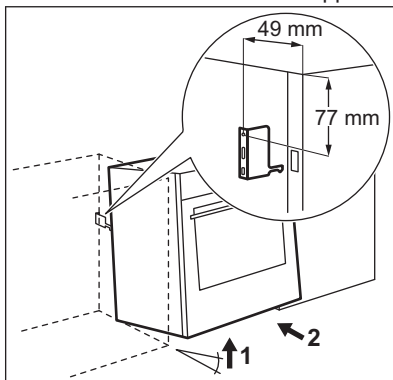
**13.5 Installation électrique****AVERTISSEMENT!**

Le fabricant ne pourra être tenu pour responsable si vous ne respectez pas les précautions de sécurité du chapitre « Consignes de sécurité ».

L'appareil est fourni sans câble d'alimentation, ni fiche électrique.

Types de câbles adaptés : H07 RN-F, H05 RN-F, H05 RR-F, H05 VV-F, H05 V2V2-F (T90), H05 BB-F.

**14. RENDEMENT ÉNERGÉTIQUE****14.1 Informations de produit pour table de cuisson selon la norme EU 66/2014**

Identification du modèle	EKF6772AOW EKF6772AOX
Type de table de cuisson	Table de cuisson dans une cuisinière autonome
Nombre de zones de cuisson	3
Technologie de chauffage	Induction

Diamètre des zones de cuisson circulaires (Ø)	Avant gauche	21,0 cm
	Arrière gauche	21,0 cm
	Avant droite	28,0 cm
Consommation d'énergie selon la zone de cuisson (EC electric cooking)	Avant gauche	177,5 Wh / kg
	Arrière gauche	164,8 Wh / kg
	Avant droite	167,2 Wh / kg
Consommation d'énergie de la table de cuisson (EC electric hob)		169,8 Wh / kg

EN 60350-2 - Appareils de cuisson domestiques électriques - Partie 2 : Tables de cuisson - Méthodes de mesure des performances.

Les mesures d'énergie se rapportant à la zone de cuisson sont identifiées par les croix des zones de cuisson correspondantes.

## 14.2 Table de cuisson - Économie d'énergie

Vous pouvez économiser de l'énergie au quotidien en suivant les conseils suivants.

- Si vous faites chauffer de l'eau, ne faites chauffer que la quantité dont vous avez réellement besoin.
- Si possible, couvrez toujours les récipients de cuisson avec un couvercle pendant la cuisson.
- Activez toujours la zone de cuisson après avoir posé le récipient dessus.
- Placez les plus petits récipients sur les plus petites zones de cuisson.
- Posez directement le récipient au centre de la zone de cuisson.
- Vous pouvez utiliser la chaleur résiduelle pour conserver les aliments au chaud ou pour faire fondre.

## 14.3 Fiche du produit et informations pour les fours conformément à la norme EU 65-66/2014

Nom du fournisseur	Electrolux
Identification du modèle	EKF6772AOW EKF6772AOX
Index d'efficacité énergétique	100,0
Classe d'efficacité énergétique	A
Consommation d'énergie avec charge standard et mode traditionnel	0,98 kWh/cycle
Consommation d'énergie avec charge standard et mode air pulsé	0,85 kWh/cycle
Nombre de cavités	1
Source de chaleur	Électricité
Volume	72 l
Type de four	Four dans une cuisinière autonome
Masse	EKF6772AOW 55.4 kg
	EKF6772AOX 55.5 kg

EN 60350-1 - Appareils de cuisson domestiques électriques - Partie 1 : Plages, fours, fours à vapeur et grils - Méthodes de mesure des performances.

## 14.4 Four - Économies d'énergie



Cet appareil est doté de caractéristiques qui vous permettent d'économiser de l'énergie lors de votre cuisine au quotidien.

### Conseils généraux

Assurez-vous que la porte du four est correctement fermée lorsque vous faites fonctionner l'appareil, et ouvrez-la le moins possible durant la cuisson.

Utilisez des plats en métal pour augmenter les économies d'énergie .

Si possible, ne préchauffez pas le four avant d'y introduire vos aliments.

Si la cuisson doit durer plus de 30 minutes, réduisez la température du four au minimum 3 à 10 minutes avant la

fin de la cuisson, en fonction de la durée de la cuisson. La chaleur résiduelle à l'intérieur du four poursuivra la cuisson.

Utilisez la chaleur résiduelle pour réchauffer d'autres plats.

### Cuisson avec ventilation

Si possible, utilisez les fonctions de cuisson avec la ventilation pour économiser de l'énergie.

### Chaleur résiduelle

Pour certaines fonctions du four, si un programme avec sélection du temps (Durée ou Fin) est activé et que le temps de cuisson est supérieur à 30 minutes, les éléments chauffants se désactivent automatiquement 10% plus tôt.

L'éclairage et le ventilateur continuent de fonctionner.

### Maintien des aliments au chaud

Sélectionnez la température la plus basse possible pour utiliser la chaleur résiduelle et maintenir le repas au chaud. La température ou l'indicateur de la chaleur résiduelle s'affichent.

## 15. EN MATIÈRE DE PROTECTION DE L'ENVIRONNEMENT

Recyclez les matériaux portant le symbole . Déposez les emballages dans les conteneurs prévus à cet effet. Contribuez à la protection de l'environnement et à votre sécurité, recyclez vos produits électriques et

électroniques. Ne jetez pas les appareils portant le symbole  avec les ordures ménagères. Emmenez un tel produit dans votre centre local de recyclage ou contactez vos services municipaux.









[www.electrolux.com/shop](http://www.electrolux.com/shop)



867319697-A-312016

