Table des Matières

1	PRÉFACE	3
2	MESURES DE SÉCURITÉ	3
3	CONTENU DE LA BOÎTE	5
4	CONNEXIONS AVANT ET ARRIERE DU LCD	6
5	SCHÉMAS D'INSTALLATION	7 Branchement du Cordon d'Alimentation 7 Branchement des Antennes 7 Connexion avec l'entrée SCART (péritel) 8 Connexion avec l'entrée composante YPbPr 8 Connexion avec l'entrée S-Video 9 Connexion avec l'entrée VGA(PC) 9 Connexion avec l'entrée HDMI 10
6	TÉLÉCOMMANDE	11 Mode d'emploi de la Télécommande en mode TV 11 Mode d'emploi de la Télécommande en mode TÉLÉTEXTE 12 Mode d'emploi de la Télécommande en mode DVD 13 Configuration de la télécommande 14
7	FONCTIONNEMENT DU TÉLÉVISEUR	15 Première Installation 15 Informations relatives au téléviseur 16 Options du menu VIDÉO 17 Options du menu Audio 18 Option du menu de Configuration 18 Options du menu Minuterie 22 Options du menu de Fonction 22

8	FONCTIONNEMENT DU DVD
---	----------------------------------

Fonctionnement de base	24
Lecture de fichiers MP3/JPEG	24
Paramètres de Fonction	25
Configuration générale de la fonction DVD	25
Configuration du Système	25
Configuration de la Langue	28
Configuration Audio	29
Configuration du Numérique	30

9	GUIDE DE DÉPANNAGE
---	-------------------------------

31

10	SPÉCIFICATIONS
----	-----------------------

32

1 . PRÉFACE

Nous vous remercions d'avoir acheté ce téléviseur ! Veuillez lire ce manuel entièrement avant de mettre le téléviseur en marche. Assurez-vous que le téléviseur n'ait pas été endommagé pendant le transport. Dans le cas où le téléviseur serait endommagé, ne l'installez pas et contactez votre revendeur. Vérifiez que vous ayez tous les accessoires selon le modèle.

2 . MESURES DE SÉCURITÉ



Poser le téléviseur sur une surface stable.

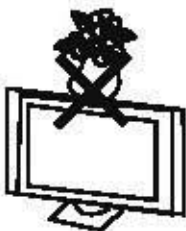

Ne placer aucun objet sur le téléviseur.

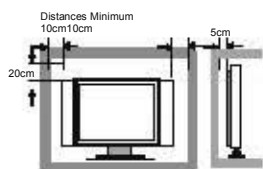

Ne pas utiliser le téléviseur avec des fixations autres que celles fournies ou suggérées par le fabricant.



Ne pas bloquer ou couvrir les ouvertures de ventilation sur le téléviseur. Si vous avez un support mural, assurez-vous qu'il soit stable.



Le cordon d'alimentation et les câbles doivent être acheminés et protégés correctement pour éviter que quelqu'un ne marche dessus et ne fasse tomber le téléviseur.

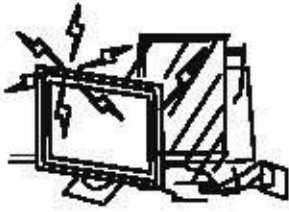

Garder le téléviseur à l'abri de l'humidité.

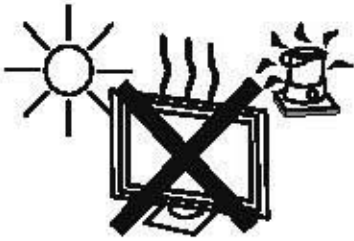

Garder le téléviseur à l'abri des sources de chaleur.

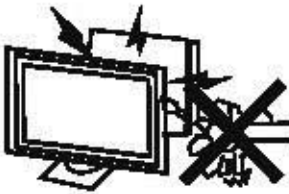

Débrancher le téléviseur avant de le nettoyer. Ne pas utiliser de solvant ou de liquide pour nettoyer le téléviseur.

Nettoyer uniquement le téléviseur avec un chiffon doux et sec.

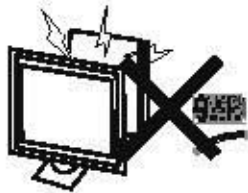

En cas de problèmes, ne pas utiliser de pièces de rechange autres que celles suggérées par le fabricant. L'utilisation de pièces de rechange inadéquates peut provoquer des décharges électriques, des incendies causés par des courts-circuits ou d'autres incidents.



Débrancher le téléviseur durant des orages accompagnés d'éclairs ou lorsqu'il n'est pas utilisé pendant de longues périodes.

3 . CONTENU DE LA BOÎTE



Téléviseur LCD



Télécommande



Manuel d'Utilisation

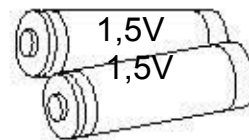

Piles AAA

4 . CONNEXIONS AVANT ET ARRIÈRE DU LCD

Vue Avant



1. Appuyez sur «SOURCE» pour sélectionner la source d'entrée;
2. Appuyez sur «MENU» pour visualiser le menu principal sur l'écran;
3. Appuyez sur «P+» ou «P-» pour passer d'une chaîne à l'autre;
4. Appuyez sur «V+» ou «V-» pour augmenter ou baisser le niveau du volume;
5. PLAY/PAUSE en mode DVD ;
6. OUVRIR/FERMER en mode DVD ;
7. Appuyez sur le bouton «ALIMENTATION» pour allumer ou éteindre le mode veille.
8. INDICATEUR D'ALIMENTATION: est bleu en mode veille, s'éteint lorsque votre téléviseur est allumé ou lorsque l'alimentation est coupée.
9. CAPTEUR DE TÉLÉCOMMANDE: capteur infrarouge pour la Télécommande.

Vue Arrière et Connexions de contrôle

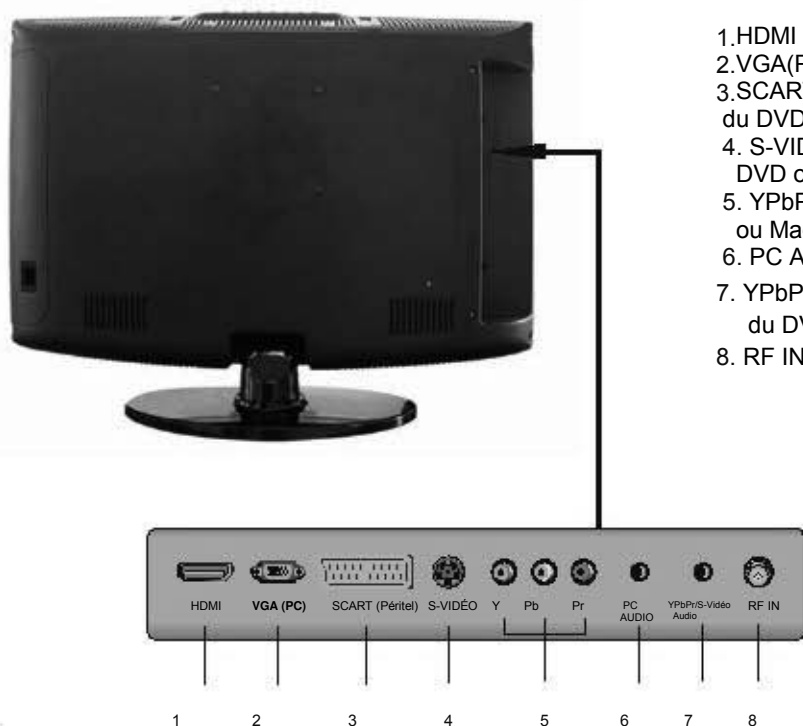

- 1.HDMI : Raccordez la prise sortie HDMI du DVD.
- 2.VGA(PC) : Raccordez la prise sortie PC-RVB du PC.
- 3.SCART (Péritel) : Raccordez la prise péritel du magnétoscope ou du DVD.
4. S-VIDÉO: Raccordez la prise sortie S-VIDÉO du DVD ou Magnétoscope.
5. YPbPr: Raccordez la prise sortie YPbPr du DVD ou Magnétoscope.
6. PC AUDIO: Raccordez la prise sortie Audio du PC;
7. YPbPr/S-VIDÉO AUDIO: Raccordez la prise sortie Audio du DVD ou Magnétoscope pour YPbPr/S-VIDÉO ;
8. RF IN: Raccordez l'antenne.

5 . SCHÉMAS D'INSTALLATION

Branchement du Cordon d'Alimentation

1. Branchez correctement le cordon d'alimentation comme indiqué dans l'illustration.
2. Appuyez sur le bouton de mise en marche de votre téléviseur LCD afin d'allumer le téléviseur LCD. Le voyant d'alimentation du panneau frontal s'éclaire en bleu.



Branchement des Antennes

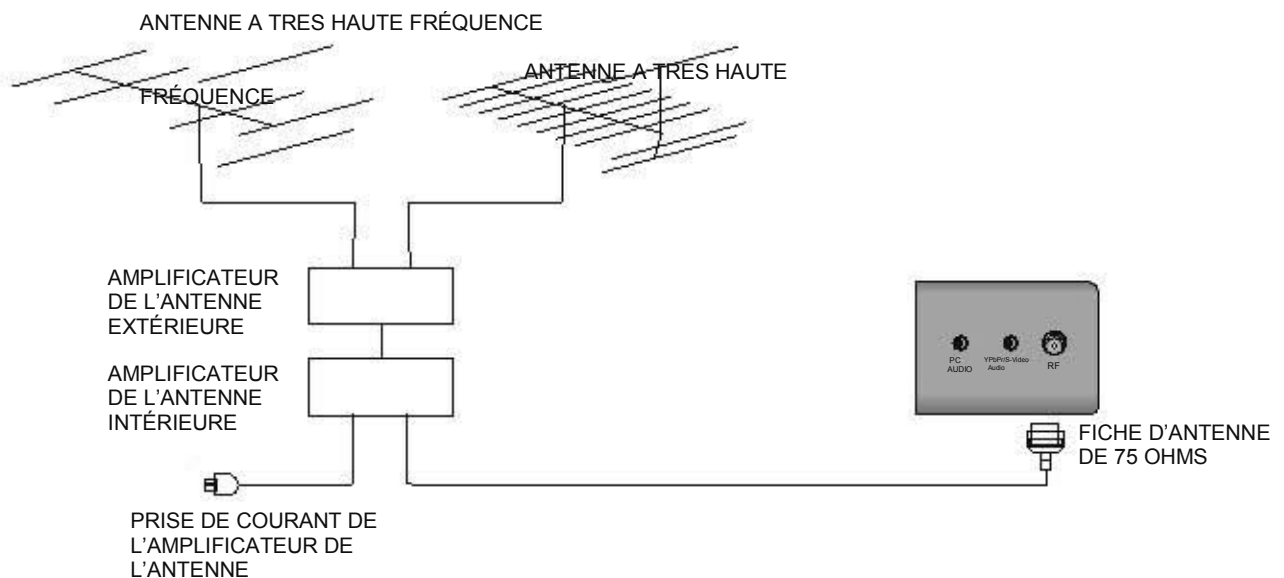

Afin d'obtenir une bonne image et un bon son, un système d'antenne TV doit être installé. Vous pouvez vous procurer le système d'antenne illustré ci-dessus auprès de magasins spécialisés dans le matériel de télévision, qui vous fourniront un service pour une installation et une connexion correctes. Après l'installation, insérez la fiche de l'antenne de 75 ohms dans la prise jack de l'antenne comme illustré ci-dessus.

Connexion avec la prise péritel

Connectez la prise SCART (péritel) sur l'appareil vidéo externe au connecteur SCART (péritel) sur le téléviseur en utilisant un câble SCART (péritel). Sélectionnez la source d'entrée SCART (péritel) en utilisant le bouton SOURCE.

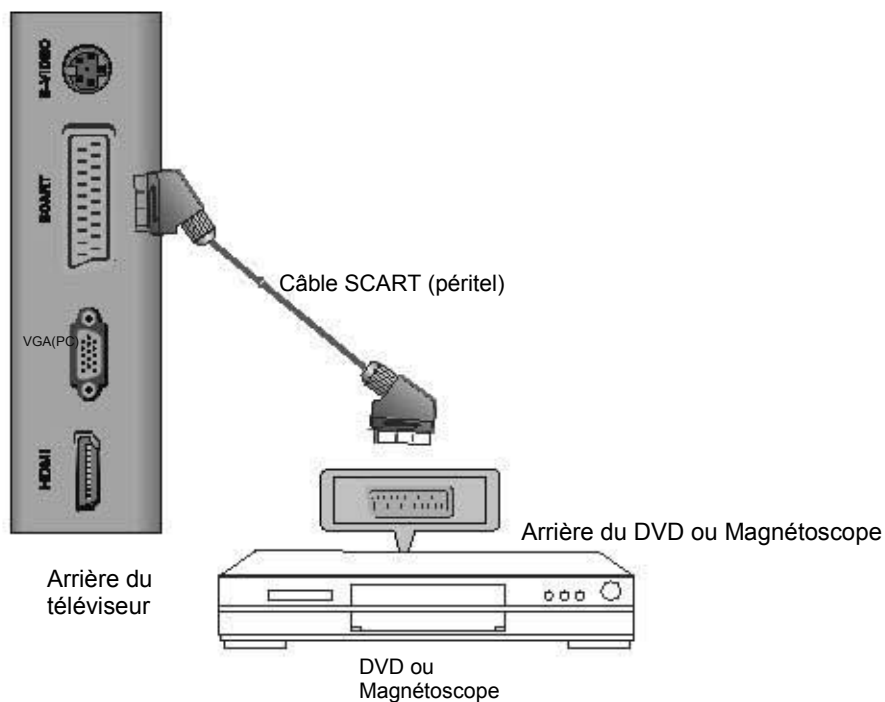

Connexion avec l'entrée composante YPbPr

Connectez la sortie YPbPr du DVD ou du magnétoscope à l'entrée YPbPr sur le téléviseur. La qualité de l'image est améliorée par rapport à la connexion d'un magnétoscope ordinaire à l'entrée vidéo. Connectez la sortie audio du DVD ou du magnétoscope aux prises d'entrée audio sur le téléviseur en utilisant le câble RCA.

Assurez-vous que les couleurs des prises et des connecteurs correspondent : Y est vert, Pb est bleu, Pr est rouge, l'audio à gauche est blanc, l'audio à droite est rouge.

Sélectionnez la source d'entrée YPbPr en utilisant le bouton SOURCE.

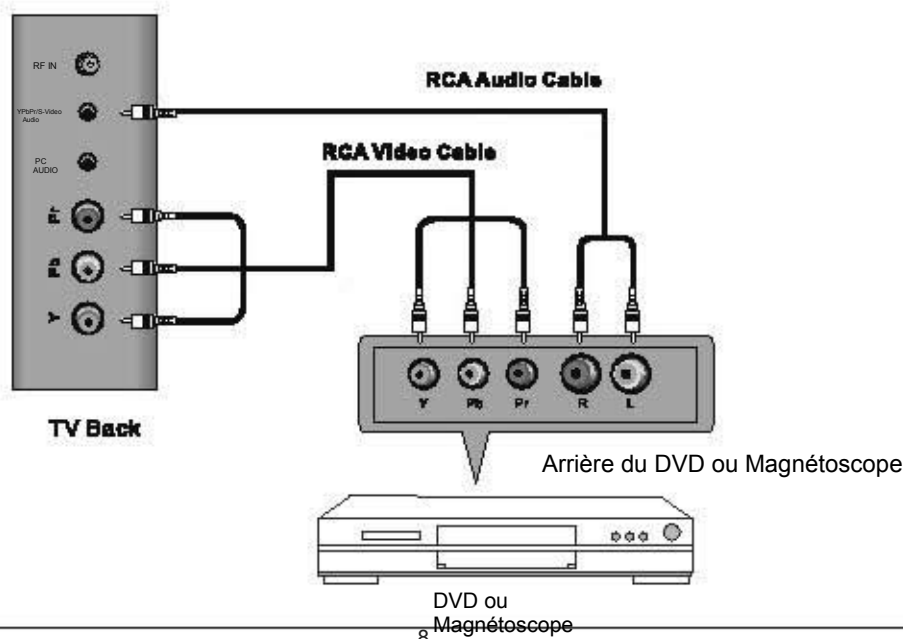

Connexion avec l'entrée S-Video

Connectez la sortie S-VIDÉO du DVD ou du magnétoscope à l'entrée S-VIDÉO sur le téléviseur. La qualité de l'image est améliorée par rapport à la connexion d'un magnétoscope ordinaire à l'entrée vidéo. Connectez la sortie audio du DVD ou du magnétoscope aux prises d'entrée audio sur le téléviseur en utilisant le câble RCA. Sélectionnez la source d'entrée S-VIDÉO en utilisant le bouton SOURCE.

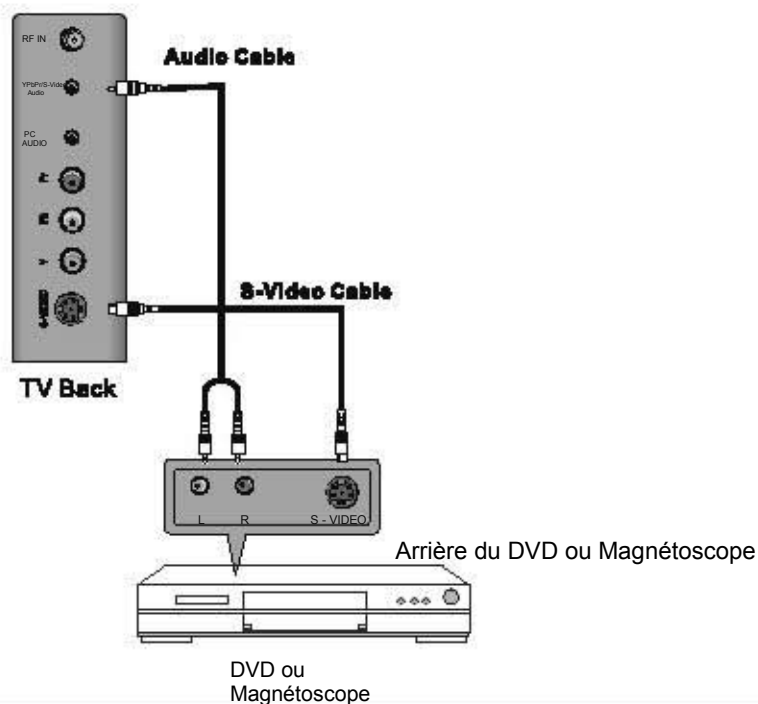

Connexion avec l'entrée VGA(PC)

Connectez la sortie RVB du PC à la prise VGA sur le téléviseur. Connectez la sortie audio du PC à la prise VGA sur le téléviseur. Sélectionnez la source d'entrée PC-RVB en utilisant le bouton SOURCE.

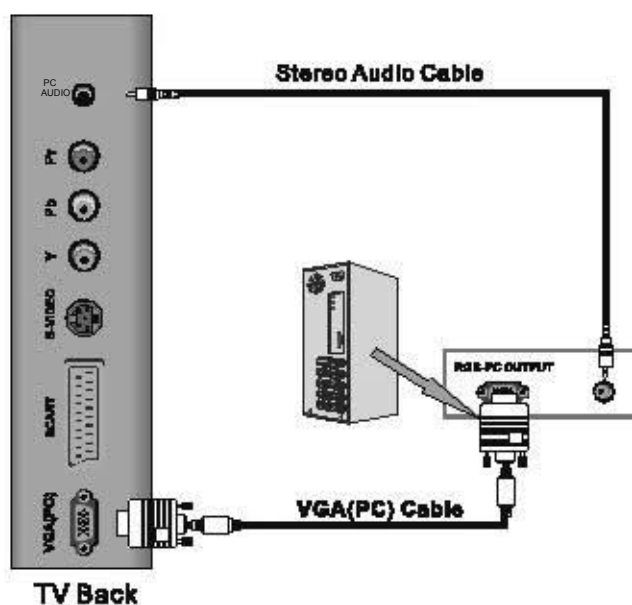

Connexion avec l'entrée HDMI

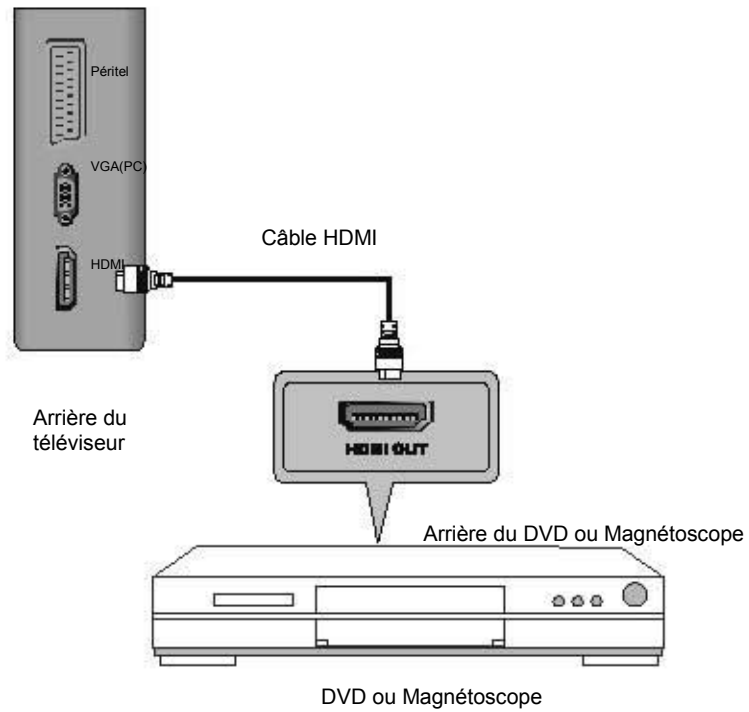

Connectez la sortie HDMI du DVD à la prise entrée HDMI sur le téléviseur. Sélectionnez la source d'entrée HDMI avec le bouton SOURCE.

6 . TÉLÉCOMMANDE

Mode d'emploi de la télécommande en mode TV



POWER

Allumer ou éteindre le téléviseur LCD.

MUTE

Appuyer pour couper le son. Appuyer à nouveau ou appuyer sur V+ pour rétablir le son.

SOURCE

Appuyer pour choisir la source d'entrée dans le mode suivant :

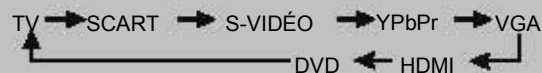

PMODE

Appuyer à plusieurs reprises pour parcourir les modes d'image vidéo disponibles.

SMODE

Appuyer pour parcourir les différents paramètres de son.

AUDIO (I/II)

Appuyer pour chercher les modes NICAM.

SLEEP

Permet de sélectionner un intervalle de temps en vue d'un arrêt automatique du téléviseur.

BOUTONS NUMÉROTÉS

Appuyez sur 0-9 pour sélectionner une chaîne TV directement lorsque vous regardez la TV. La chaîne change après 2 secondes.

-/--

Appuyer sur ce bouton pour entrer un numéro de programme pour une chaîne à programmes multiples comme 2-1, etc.



Retourne à la chaîne visualisée précédemment.

DISPLAY

Appuyer pour afficher la source et les informations de la chaîne.

TOUCHES DIRECTIONNELLES (▲/▼/◀/▶/OK ENTRÉE)

Vous permet de naviguer dans les menus à l'écran et d'ajuster les paramètres du système selon votre préférence.

TV MENU

Affiche le menu principal de la TV à l'écran.

EXIT

Quitter le menu TV principal à l'écran.

V+/V-

Appuyer pour augmenter/baisser le niveau du son.

P+/P-

Appuyer pour passer d'une chaîne à l'autre.

SIZE (TAILLE)

Change le format de l'image.

FAV+ / FAV / FAV -

Appuyer pour déplacer les chaînes favorites vers le haut et vers le bas en mode TV.

Mode d'emploi de la télécommande en mode TÉLÉTEXTE



BOUTONS NUMÉROTÉS

Appuyer sur 0-9 pour sélectionner une page de télétexte.

TEXT (TEXTE)

Appuyer pour passer de la TV au Télétexte.

P+/P-

Page du haut et Page du bas.

BOUTONS COLORÉS

Sélectionner 4 pages préférées de TÉLÉTEXTE.

SUBTITLE (SOUS-TITRES)

Pour afficher les sous-titres.

HOLD

Gèle la page actuelle.

SIZE (TAILLE)

Change la taille de l'image.

REVEAL (RÉVÉLER)

Révéler ou cacher les mots cachés.

MIX (MÉLANGER)

Les images TV et TXT apparaissent ensemble sur un arrière-plan transparent.

INDEX

Demande la page de l'index lorsque le lien avec l'index est valide.

SUBPAGE (SOUS-PAGE)

Sous-page TÉLÉTEXTE.

Mode d'emploi de la télécommande en mode DVD

AUDIO (I/II)
Boutons de sélection AUDIO en mode DVD.

BOUTONS NUMÉROTÉS
Boutons numériques pour diverses données.

PROGRAM (PROGRAMME)
Programme la lecture d'un disque dans la séquence désirée.
GOTO (ALLER A)
Il est possible d'avoir directement accès à n'importe quel point en utilisant le menu «GOTO». Appuyer sur GOTO pour accéder au menu «GOTO».

TOUCHES DIRECTIONNELLES (▲/▼/◀/▶/OK ENTRÉE)
Vous permet de naviguer dans les menus à l'écran et d'ajuster les paramètres du système selon votre préférence.

DVD SETUP (CONFIGURATION DVD)
Utilisé pour sélectionner des programmes. Il peut aussi être utilisé pour exécuter les commandes.

A-B
Ce bouton vous permet de répéter une section sélectionnée du disque.

ANGLE
Sélectionne divers angles de camera pour certaines scènes ou passages sur le DVD durant la lecture.

REPEAT (RÉPÉTER)
Appuyer sur REPEAT pour parcourir les options de répétition.

SUBTITLE (SOUS-TITRES)
Sélectionner une différente langue pour les sous-titres (le DVD doit avoir les sous-titres que vous avez sélectionnez).

▶▶
PLAY/PAUSE (LECTURE/PAUSE) en mode DVD.

D.DIS
Appuyer pour afficher les informations DVD du mode DVD.

SIZE (TAILLE)
Change le format de l'image.

D.MENU
Permet l'accès au menu du disque DVD.

ZOOM
En mode play (lecture), appuyez sur ZOOM, le lecteur fera un zoom sur l'image une fois.

◀◀ ▶▶
Sauter à la section précédente ou suivante.

■
ARRÊTE LA LECTURE DU DVD

◀▶
Touche pour effectuer une avance ou un retour rapide.

▲
Pour éjecter le disque.

Configuration de la Télécommande-

1. Ouvrir le Couvercle;
2. Piles de taille AAA, Lorsque vous insérez les piles, veillez à ce que les polarités soient correctes selon les symboles "+" et "-" sur les piles et à l'intérieur du compartiment à piles;
3. Refermer le couvercle des piles.

Pour empêcher une fuite des piles qui pourrait endommager la télécommande :

1. Installer toutes les piles correctement comme indiqué sur la télécommande.
2. Ne pas mélanger les piles :(VIELLES et NEUVES ou de CARBONE et ALCALINES, etc.)
Enlever les piles lorsque la télécommande n'est pas utilisée pendant une longue période.



7. Fonctionnement du Téléviseur



Dans ce manuel, l'OSD (Affichage Numérique à l'Écran) peut être différent de celui de votre téléviseur, parce que ceci est juste un exemple pour le fonctionnement du téléviseur.

First Time Installation

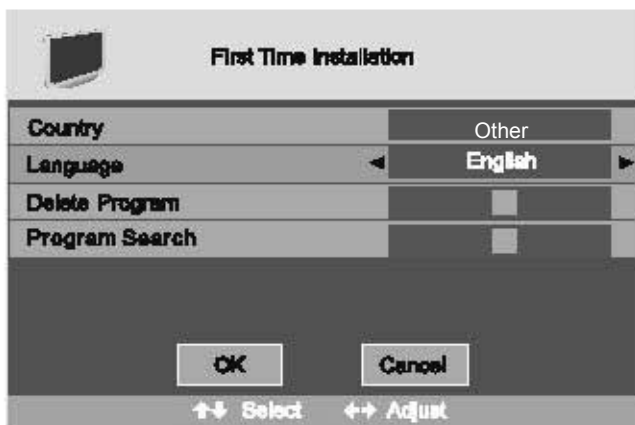

Si c'est la première fois que vous ouvrez le téléviseur et qu'il n'y a Aucun programme dans la mémoire du téléviseur, le menu de la **Première Installation** apparaîtra dans l'image.

Pays

Appuyez sur le bouton ▼ / ▲ et puis utilisez ◀ / ▶ pour sélectionner le pays.

Langue

Appuyez sur le bouton ▼ / ▲ et puis utilisez ◀ / ▶ pour sélectionner la langue d'affichage sur l'écran.

Supprimer un Programme

Appuyez sur le bouton ▼ / ▲ et puis utilisez ◀ / ▶ pour sélectionner si vous souhaitez supprimer tous les programmes.

Recherche de Programme

Appuyez sur le bouton ▼ / ▲ et puis utilisez ◀ / ▶ pour sélectionner si vous souhaitez commencer à chercher les programmes.

Après avoir terminé la programmation, sélectionnez OK pour terminer la première installation, ou sélectionnez Annuler pour sortir de ce menu.

Si vous avez annulé la première installation, un message vous demandera si vous voulez exécuter la première installation la prochaine fois.



Informations relatives au téléviseur

Informations relatives au

Programme

Appuyez sur le bouton **DISPLAY (AFFICHAGE)** ou **NICAM** pour afficher les informations du programme.

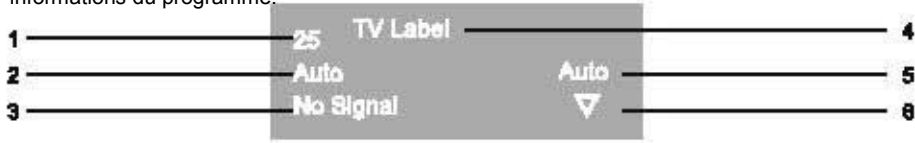

1. Le numéro du programme actuel.

2. Le système de couleurs du programme actuel pourrait être sélectionné dans le menu **Réglage Manuel** (une option du menu **CONFIGURATION**).

3. Le nom du programme actuel.

4. L'étiquette du programme actuel, vous pouvez l'étiqueter dans le menu **Réglage Manuel** (une option du menu **CONFIGURATION**).

5. Le système de son du programme actuel pourrait être sélectionné dans le menu **Réglage Manuel** (une option du menu **CONFIGURATION**).

6. Le mode NICAM du programme actuel.



Si l'icône du mode NICAM est rouge, cela signifie que le programme actuel fournit des signaux multi NICAM, et vous pouvez le sélectionner en appuyant sur le bouton NICAM.

Les modes NICAM et les icônes relatifs :



OPTIONS DU MENU VIDÉO

Pour afficher le menu principal, appuyez sur le bouton MENU sur le panneau frontal ou sur TV MENU de la télécommande.

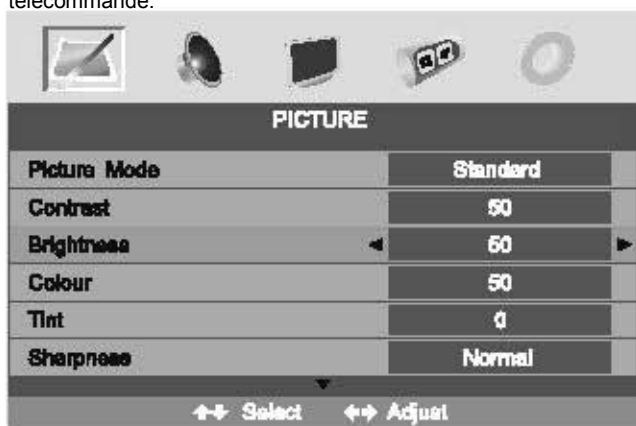

1. Appuyez sur le bouton ◀ / ▶ pour sélectionner **PICTURE (IMAGE)** dans le menu principal.
2. Appuyez sur le bouton ▼ / ▲ pour sélectionner l'option que vous voulez ajuster dans le menu PICTURE.
3. Appuyez sur le bouton ◀ / ▶ pour ajuster.
4. Lorsque vous êtes satisfait du réglage, appuyez sur le bouton TV MENU pour retourner au menu précédent ou appuyez sur le bouton EXIT (SORTIE) pour sortir du menu principal.

Mode Image

Sélectionnez le Mode Image dans le menu IMAGE. (Mode image disponible : Standard, Personnalisé, Film, Sport, Doux, Jeu.) Si vous changez les valeurs de Contraste, Luminosité, Couleur, Teinte, Netteté ou la Température de couleur dans le menu image, le mode image sera changé automatiquement en «Personnalisé». Vous pouvez directement sélectionner le mode image en appuyant sur le bouton PMODE button.

CONSEILS : Vous pouvez appuyer sur le bouton PMODE sur la télécommande pour sélectionner directement le Mode Image.

Contraste

Appuyez sur le bouton ▼ / ▲ et puis utilisez ◀ / ▶ pour régler le contraste de l'image.



Après avoir réglé la valeur voulue, appuyez sur le bouton **TV MENU** pour retourner au MENU précédent.

Appuyez sur le bouton ▼ / ▲ et puis utilisez ◀ / ▶ pour régler la luminosité de l'image.

Couleur

Appuyez sur le bouton ▼ / ▲ et puis utilisez ◀ / ▶ pour ajuster la saturation de la couleur.

A NOTER : Cette option n'est pas valide en mode PC et apparaîtra en gris.

Teinte

Appuyez sur le bouton ▼ / ▲ et puis utilisez ◀ / ▶ pour régler le ton de la couleur lorsque votre système est en NTSC.

Appuyez sur ◀ / ▶ pour sélectionner le mode netteté de votre Téléviseur. (Mode Netteté disponible : Normal, Net, Plus Net, Plus Doux, Doux.)

Température de Couleur

Sélectionnez un mode de température de couleur optimum qui convienne à vos yeux parmi Normal, Chaud et Froid.

A NOTER : Cette option est uniquement disponible en mode PC.

DNR (Réduction de Bruit Numérique)

Si le signal de radiodiffusion reçu est faible, vous pouvez sélectionner l'option DNR pour réduire le niveau de bruit vidéo entre Éteint, Bas, Moyen et Haut.

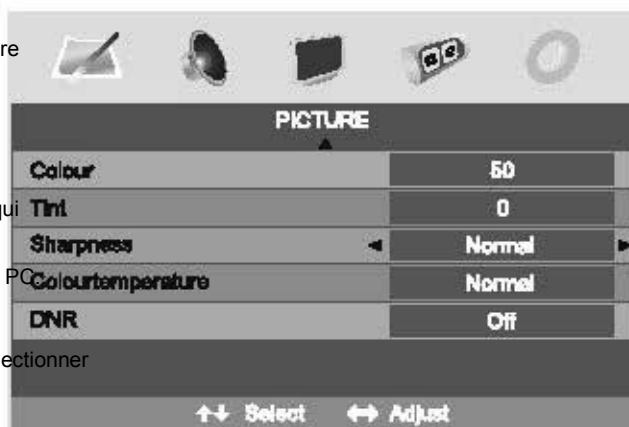

AUDIO menu options

Pour afficher le menu principal, appuyez sur le bouton MENU sur le panneau frontal ou sur TV MENU de la télécommande.



1. Appuyez sur le bouton ◀ / ▶ pour sélectionner **SON** dans le menu principal.
2. Appuyez sur le bouton ▼ / ▲ pour sélectionner l'option que vous voulez ajuster dans le menu SON.
3. Appuyez sur le bouton ◀ / ▶ pour ajuster.
4. Lorsque vous êtes satisfait du réglage, appuyez sur le bouton TV MENU pour retourner au menu précédent ou appuyez sur le bouton EXIT (SORTIE) pour sortir du menu principal.

Volume

Appuyez sur le bouton ▼ / ▲ et puis utilisez ◀ / ▶ pour ajuster le niveau du son.



Après avoir réglé la valeur voulue, appuyez sur le bouton **TV MENU** pour retourner au MENU précédent.

Sélectionnez le mode Son dans le menu SON. (Mode son disponible : Personnel, Voix, Musique, Théâtre.)

Si vous changez la valeur des Graves et des Aigus dans le menu Son, le mode son sera automatiquement changé en «Personnel». Vous pouvez directement sélectionner le mode son en appuyant sur le bouton SMODE.

CONSEILS : Vous pouvez appuyer sur le bouton SMODE sur la télécommande pour sélectionner directement le Mode Son.

Graves

Appuyez sur le bouton ▼ / ▲ et puis utilisez ◀ / ▶ pour augmenter ou baisser le niveau des sons plus graves.

Aigus

Appuyez sur le bouton ▼ / ▲ et puis utilisez ◀ / ▶ pour augmenter ou baisser le niveau des sons plus aigus.

Balance

Appuyez sur le bouton ▼ / ▲ et puis utilisez ◀ / ▶ pour régler la sortie audio du son entre les haut-parleurs.

Options du menu configuration



1. Appuyez sur le bouton ◀ / ▶ pour sélectionner **CONFIGURATION** dans le menu principal.
2. Appuyez sur le bouton ▼ / ▲ pour sélectionner l'option que vous voulez ajuster dans le menu CONFIGURATION.
3. Appuyez sur le bouton ◀ / ▶ pour ajuster.

4. Une fois que vous êtes satisfait de votre réglage, appuyez sur le bouton **TV MENU** pour retourner au menu précédent ou appuyez sur le bouton EXIT (SORTIE) pour sortir du menu principal.

Pays

Cette option vous permet de sélectionner le pays.

Réglage automatique

Cette option vous permet de régler les chaînes qui peuvent être reçues automatiquement.

A noter : Avant d'effectuer le Réglage Automatique, vous devez choisir le pays dans lequel vous vous trouvez en sélectionnant l'option **PAYS**.



Appuyez sur la touche **ENTRÉE** pour commencer.



Vous pouvez appuyer sur le bouton **MENU TV** pour arrêter le réglage automatique et fermer le menu OSD.

Réglage Manuel

Cette option vous permet d'effectuer un Réglage Manuel.

A noter : Avant d'effectuer le Réglage Manuel, vous devez choisir le pays dans lequel vous vous trouvez en sélectionnant l'option Pays dans le menu

FONCTION.

1. Appuyez sur ◀ / ▶ pour sélectionner le Réglage Manuel dans le menu **CONFIGURATION**.
2. Appuyez sur ▼ / ▲ pour effectuer votre sélection, le menu du Réglage Manuel s'affichera sur l'écran.

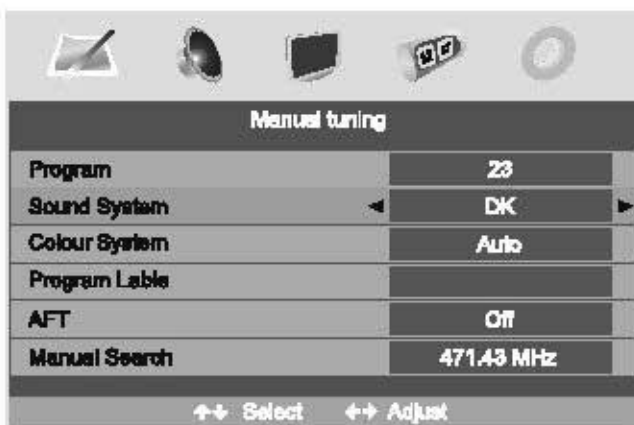

Programme

Le numéro du programme en cours Appuyez sur ◀ / ▶ pour sélectionner le programme en haut ou en bas.

Système sonore

Appuyez sur ◀ / ▶ pour sélectionner un système sonore correspondant, tel que DK, L/L', BG, I.

Systeme de Couleur

Appuyez sur ◀ / ▶ pour sélectionner un système couleur correspondant, tel que Auto, PAL, SECAM.

Program Label (étiquette de programme)

Cette option vous permet de nommer une chaîne. Vous pouvez aussi renommer les programmes que vous avez déjà nommés.

1. Sélectionnez une chaîne que vous voulez

nommer.

2. Appuyez sur ▼ / ▲ pour sélectionner Program Label dans le menu

CONFIGURATION.

3. Appuyez sur ▼ / ▲ pour effectuer votre sélection. Le menu de l'étiquetage de programme s'affichera comme indiqué ci dessous :



Program Label

4. Appuyez sur les boutons numériques pour entrer directement les numéros ou appuyez sur ▲ / ▼ pour sélectionner les lettres.

5. Appuyez sur ◀ / ▶ pour déplacer le curseur.

6. Appuyez sur le bouton ENTRÉE, TV MENU ou SORTIE pour confirmer et retourner au menu précédent.

AFT (Réglage Fin Automatique)

En raison de signaux faibles ou d'une mauvaise configuration de l'antenne, certaines chaînes ne peuvent pas être réglées dans les meilleures conditions de réception.

La fonction AFT vous permet d'affiner le réglage de la chaîne sélectionnée (la fréquence de la chaîne est à peu près à la valeur dans l'option de Recherche Manuelle).

Manual Search (Recherche Manuelle).



Manual Search

MHz

Cette option a deux fonctions :

1. Réglez la fréquence d'une chaîne pour l'option AFT.

2. Appuyez sur le bouton ▶ pendant plus de trois secondes et le réglage automatique pour cette fréquence commencera.

Édition de Programme

Cette fonction vous permet de trier les programmes TV selon vos préférences, comme suit :



1. Appuyez sur ▼ / ▲ pour sélectionner l'Édition de Programme dans le menu CONFIGURATION.

2. Appuyez sur ◀ / ▶ pour entrer dans le sous-menu, une liste de chaînes s'affichera.

3. Appuyez sur ▼ / ▲ pour sélectionner une chaîne dans la liste que vous souhaitez trier.

4. Appuyez sur ▶ pour effectuer votre sélection.

5. Appuyez sur ▼ / ▲ pour sélectionner l'emplacement où vous souhaitez mettre la chaîne.

6. Appuyez sur ◀ pour effectuer votre sélection.

7. Appuyez sur TV MENU pour retourner au menu précédent ou appuyez sur SORTIE pour sortir.

Menu SETUP (CONFIGURATION) de l'entrée VGA (pour configurer la position de l'image PC) :

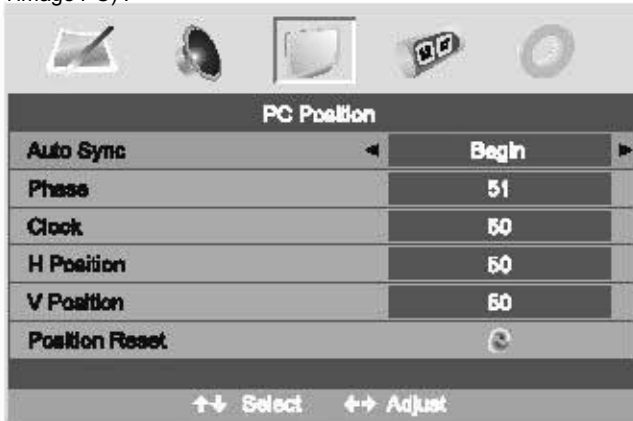

Menu SETUP (CONFIGURATION) de l'entrée HDMI (pour configurer la position de l'image HDMI) :

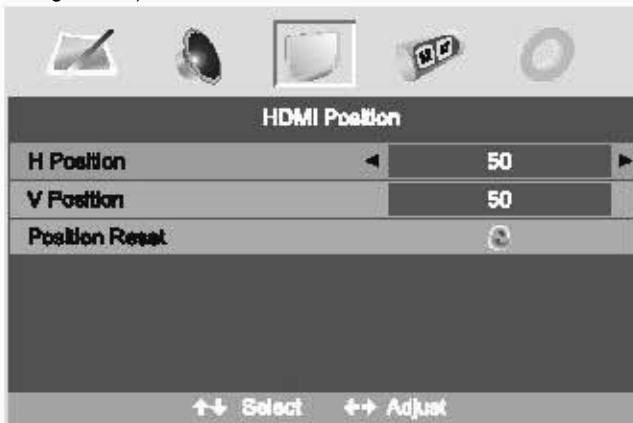

Menu SETUP (CONFIGURATION) de l'entrée YPbPr (pour configurer la position de l'image YPbPr) :



Options du menu minuterie

Pour afficher le menu principal, appuyez sur le bouton MENU sur le panneau frontal ou sur TV MENU de la télécommande.



1. Appuyez sur le bouton ◀ / ▶ pour sélectionner **MINUTERIE** dans le menu principal.
2. Appuyez sur le bouton ▼ / ▲ pour sélectionner l'option que vous voulez ajuster dans le menu MINUTERIE.
3. Appuyez sur le bouton ◀ / ▶ pour ajuster.
4. Lorsque vous êtes satisfait du réglage, appuyez sur le bouton TV MENU pour retourner au menu précédent ou appuyez sur le bouton EXIT (SORTIE) pour sortir du menu principal.

Minuterie de mise en veille

Sélectionnez la minuterie de veille pour mettre automatiquement la télé en mode veille. La minuterie pouvant être sélectionnée est : 0 min, 15 min, 30 min, 45 min, 60 min, 75 min, 90 min, 105 min, 120 min. Vous pouvez aussi sélectionner la minuterie de mise en veille en appuyant de manière répétée sur le bouton **SLEEP** (Veille).

Minuterie du menu d'affichage à l'écran

Vous pouvez sélectionner le temps lorsque le menu d'affichage à l'écran est affiché tel que : 5 Sec, 10 Sec, 15 Sec, 20 Sec, 25 Sec, 30 Sec.

Options du menu de fonction

Pour afficher le menu principal, appuyez sur le bouton MENU sur le panneau frontal ou sur TV MENU de la télécommande.



1. Appuyez sur le bouton ◀ / ▶ pour sélectionner **FONCTION** dans le menu principal.
2. Appuyez sur le bouton ▼ / ▲ pour sélectionner l'option que vous voulez ajuster dans le menu FONCTION.
3. Appuyez sur le bouton ◀ / ▶ pour ajuster.
4. Une fois que vous êtes satisfait de votre réglage, appuyez sur le bouton **TV MENU** pour retourner au menu précédent ou appuyez sur le bouton **EXIT (SORTIE)** pour sortir du menu principal.

Langue

Appuyez sur ◀ / ▶ pour sélectionner la langue du menu d'affichage à l'écran.

Taille Vidéo

Cette option vous permet de sélectionner le mode d'affichage écran qui correspond le mieux à vos besoins en matière de visualisation.

A noter : Le mode d'aspect disponible peut être différent avec différents signaux d'entrée.

Écran Bleu

Cette option vous permet d'activer ou de désactiver l'écran bleu d'arrière-plan. S'il est activé, l'écran bleu apparaîtra lorsqu'il n'y aura pas ou très peu de signal.

Child Lock (protection parentale)

Appuyez sur ENTRÉE ou sur le bouton ► pour régler la protection parentale.

Code PIN :

Supprimez 0~9 entrée Entrée

Vous devez entrer le code PIN si la protection parentale est «activée», et le code PIN par défaut est vide, vous pouvez appuyer directement sur le bouton ENTRÉE pour entrer.

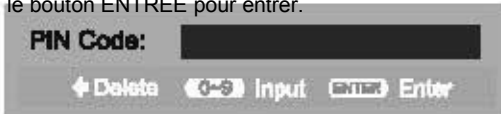

CONSEILS : Le mot de passe du super-utilisateur (de l'administrateur) est 8329.

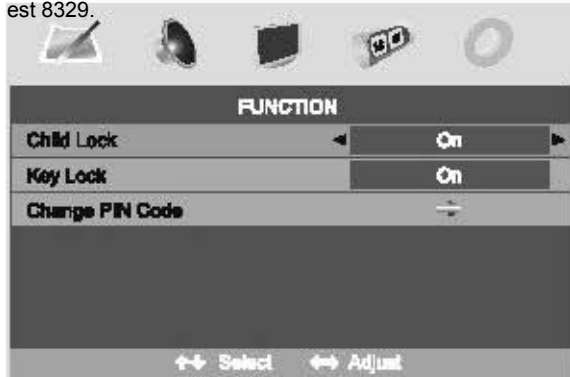

Child Lock (protection parentale)

Appuyez sur ENTRÉE ou sur le bouton ► pour régler la protection parentale.

Verrouillage

Appuyez sur ENTRÉE ou sur le bouton ► pour régler le verrouillage.

Changer le Code PIN

Appuyez sur le bouton ► pour entrer dans le menu **Changer le Code PIN**.

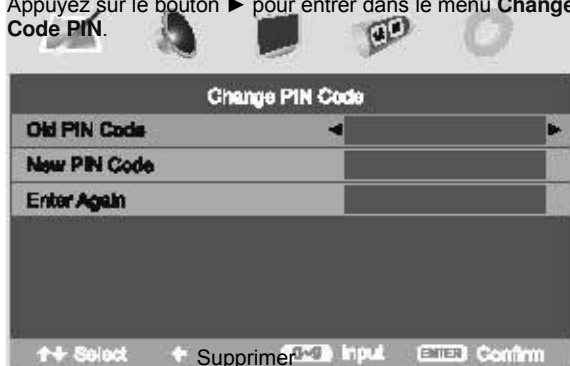

Ancien Code PIN

Appuyez sur les boutons 0~9 pour entrer l'ancien code PIN correct. Vous ne pouvez pas changer le code PIN si vous avez entré un code PIN erroné

Nouveau Code PIN

Appuyez sur les boutons 0~9 pour entrer le nouveau code PIN que vous voulez

Changer le Code PIN

Appuyez sur les boutons 0~9 pour entrer à nouveau le code PIN que vous avez entré dans le menu **Nouveau Code Pin** afin de confirmer le nouveau code PIN.

Première Installation

Appuyez sur le bouton ► pour ouvrir le menu de **première installation**, et le fonctionnement de ce menu se trouve à la page 3.

Réinitialisation

Appuyez sur ENTRÉE ou sur le bouton ► pour réinitialiser le téléviseur à l'état de configuration d'usine.

8.Utilisation DVD

Utilisation de base

1. Appuyez sur la touche **Source** [Source] de la télécommande pour sélectionner la source d'entrée DVD.
2. Insérez le disque DVD/CD dans l'emplacement DVD/CD.

Mode d'installation [Setup Mode] DVD

Le Mode Installation [Setup Mode] contient le menu pour la configuration de la Page générale Installation [General Setup Page], la Page Installation Haut-parleur [Speaker Setup Page],

la Page Installation Vidéo [Video Setup Page] et la Page Préférences [Preference Page].

La sélection des éléments du menu d'installation [Setup Menu] se fait avec les flèches de navigation, la touche INSTALLATION [SETUP] et la touche OK [OK].

Appuyez d'abord sur la touche INSTALLATION [SETUP], ouvrez le menu d'installation [SETUP menu], appuyez ensuite sur la touche DIRECTION DROITE [DIRECTION RIGHT] et ouvrez le sous-menu suivant.

Appuyez à nouveau sur la touche INSTALLATION [SETUP] pour quitter le Menu Installation [Setup Installation].

Lecture MP3/JPEG

Après chargement et analyse du CD&DVD MP3 / JPEG, le contenu du CD/DVD est d'abord affiché.

L'écran se présente comme suit :

Lecture MP3 [Playback MP3] :

Durée de lecture : Durée de lecture restante : Vitesse de transmission Mp3 :

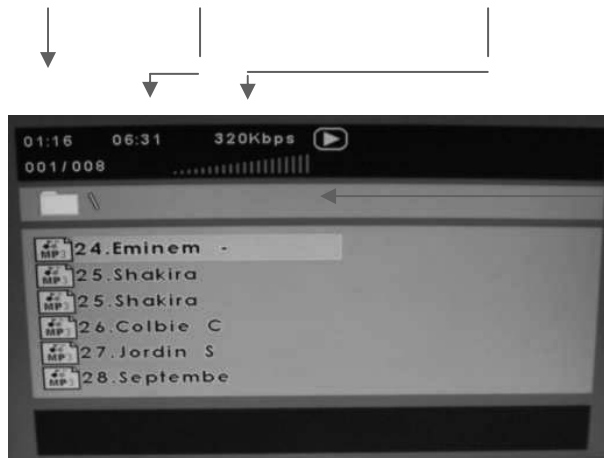

Lecture Photo [Photo Playback] :

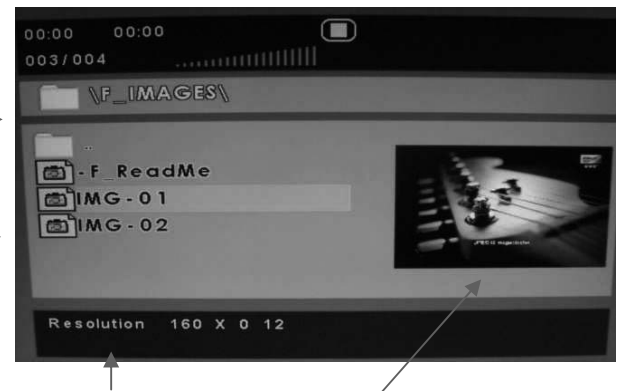

Résolution Photo :

Prévisualisation :

- L'utilisation des touches de navigation permet de voir le contenu de votre dossier favori et de lire le premier fichier ou d'accéder à vos dossiers favoris.

REMARQUE :

- Utilisez les touches numériques pour sélectionner directement du contenu. Pour les chiffres supérieurs à 10, appuyez d'abord sur +10 (p.ex. numéro de fichier 15 = appuyer sur +10 puis 5).

- Lorsque vous visualisez ou interrompez des images, vous pouvez utiliser les touches de navigation pour tourner ou retourner l'image.

▲ touche pour retourner horizontalement.

▼ touche pour retourner verticalement.

◀ touche pour tourner 90° à gauche.

▶ touche pour tourner 90° à droite.

- Le format d'image JPEG maximum pouvant être affiché est de 1280 x 1024.

General Setup

Ecran TV [Display TV]

Cet écran est utilisé pour sélectionner l'aspect 4:3/PS, 4:3/LB, 16:9.

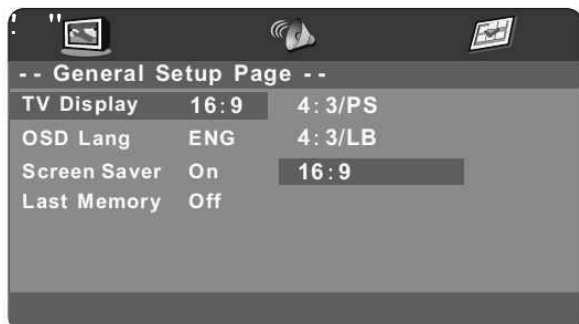

Langue OSD [OSD Language]

Cet écran permet de sélectionner la langue de l'interface.

Anglais
Français
Espagnol
Italien
Russe
Néerlandais
Polonais



Ecran de Veille [Screen Saver]

Lancez l'écran de veille, l'image de l'écran de veille apparaît quand le lecteur s'arrête ou que l'image est immobilisée pendant quelques minutes. L'écran de veille protège l'écran.

On (Démarrer l'écran de veille)

Off (Enlever l'écran de veille).

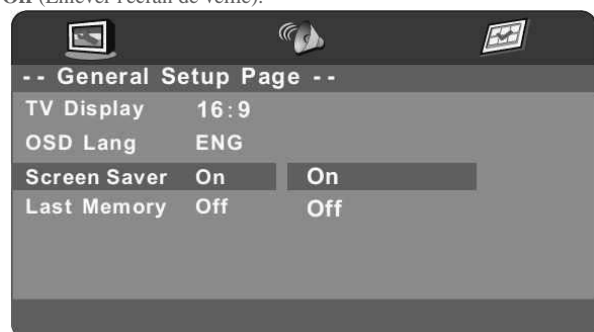

Dernière Mémoire [Last Memory]

Permet de mettre les derniers paramètres en mémoire, option « on » et « off ».

Sélectionnez « on » pour éteindre la machine avec les paramètres en mémoire et redémarrer la machine avec ces paramètres.

La dernière position est rappelée.

Sélectionnez « off » : la machine revient automatiquement aux paramètres par défaut

On (Activer le mode dernière mémoire)

Off (Désactiver le mode dernière mémoire).

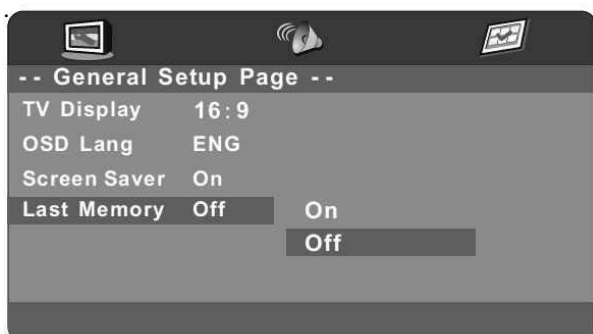

Audio Setup

Installation Haut-parleur [Speaker Setup]

Dans la « page Installation Audio », appuyez sur la touche « ▼ » pour sélectionner l'élément « Installation Haut-parleur », appuyez sur « OK ENTER » ou sur la touche « ► » (lecture) dans la « Page Installation Haut-parleur ».

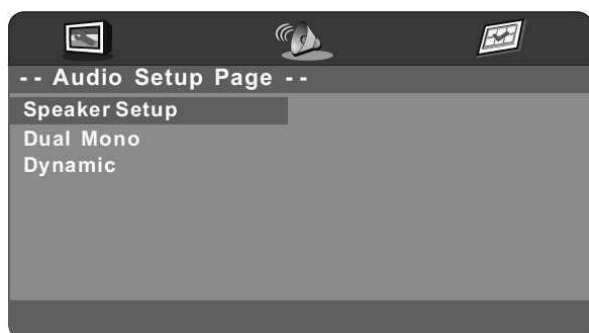

Downmix

LT/RT

Un disque à une bande sonore multicanal, le signal de sortie sera envoyé vers le canal gauche et droit.

Stéréo [Stereo]

Un disque à une bande sonore multicanal, le signal de sortie sera envoyé en stéréo.

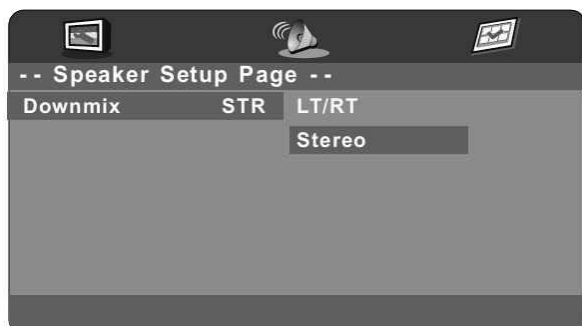

Double Mono [Double Mono]

Cet écran est utilisé pour sélectionner Stereo, L-MONO, R-MONO et MIX-MONO.

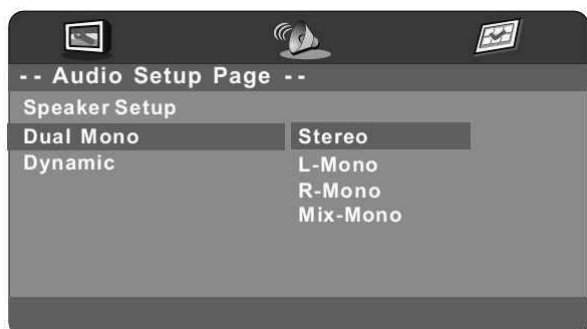

Dynamic

Cette option est utilisée pour régler le taux de compression afin de contrôler le contraste sonore (Volume).

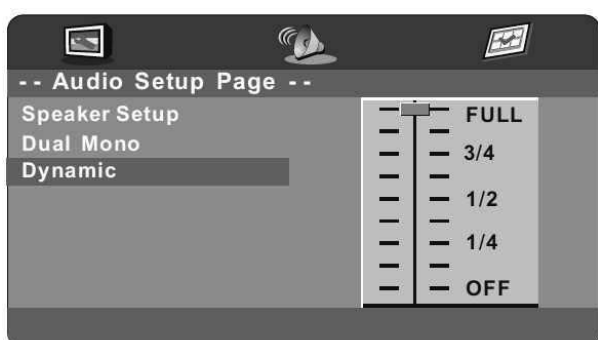

Preference Setup

Assurez-vous qu'il n'y a pas de disque dans l'emplacement DVD ; sélectionnez ensuite la Page Préférences [Preference Page].

Type TV [TV Type]

PAL

Cette option est sélectionnée quand le lecteur est relié à un système TV PAL.

MULTI

Le lecteur règle le système TV en fonction du disque inséré.

NTSC

Cette option est sélectionnée quand le lecteur est relié à un système TV NTSC.

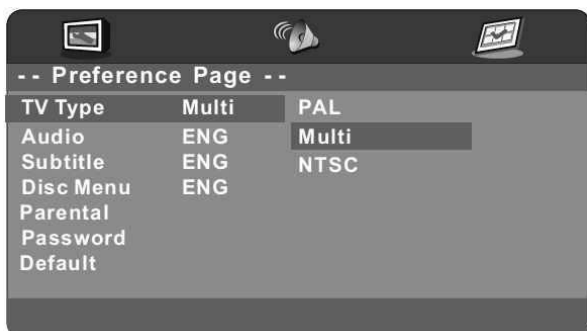

Audio

Si le disque est dans l'une des langues ci-dessous, vous pouvez le reproduire dans cette langue. A défaut, la langue enregistrée sera utilisée.

Anglais
Français
Espagnol
Italien
Russe
Néerlandais
Polonais



Sous-titres [Subtitle]

Si le disque est dans l'une des langues ci-dessous, vous pouvez configurer les sous-titres dans cette langue. A défaut, la langue enregistrée sera utilisée.

Anglais
Français
Espagnol
Italien
Russe
Néerlandais
Polonais

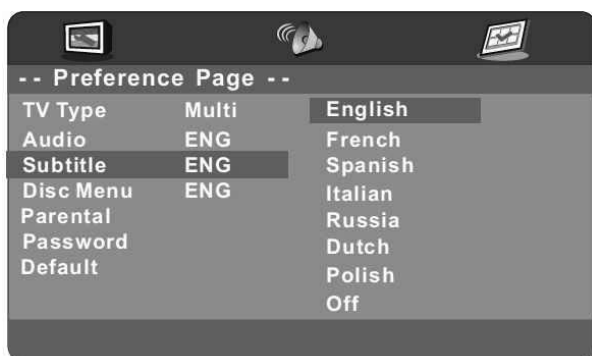

Menu Disque [Disc Menu]

Si le disque est dans l'une des langues ci-dessous, vous pouvez configurer l'affichage du Menu dans cette langue. A défaut, la langue enregistrée sera utilisée.

Anglais
Français
Espagnol
Italien
Russe
Néerlandais
Polonais



Contrôle parental [Parental]

Lorsqu'un disque est lu avec la fonction de contrôle parental [Parental Lock] activée, vous pouvez sélectionner un niveau de contrôle d'âge [Age Control Grade] en fonction de la classification du disque et de vos préférences. Par exemple, si PG est sélectionné, cela signifie qu'un disque Vidéo DVD dont la classification est supérieure à PG ne peut être joué.

KID SAFE

G

PG

PG 13

P GR

R

NC 17

ADULT

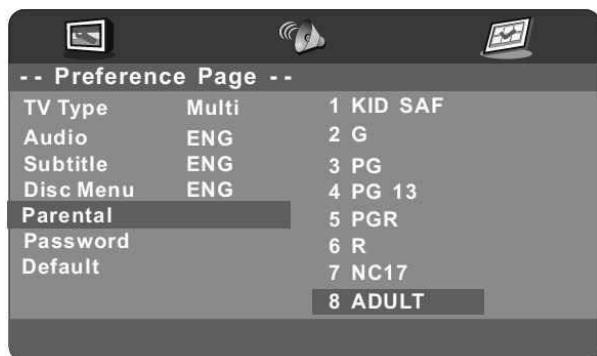

Mot de passe [Password]

L'utilisateur peut modifier le mot de passe requis lorsque l'utilisateur souhaite changer le niveau de contrôle d'âge dans la fonction de contrôle parental [Parental Lock].

REMARQUE : (le mot de passe par défaut est 123456)

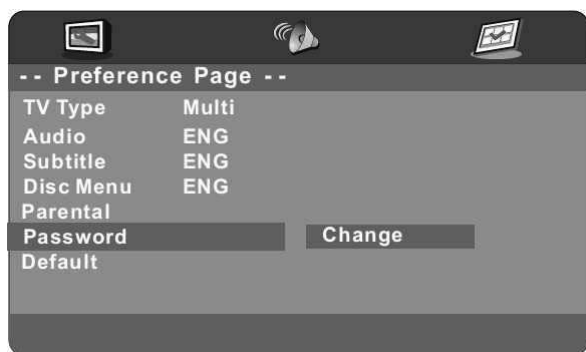

Défaut [Default]

L'utilisateur peut charger les paramètres par défaut en sélectionnant REINITIALISER [RESET] et en appuyant sur la touche OK.

