



PC24

1. PARTS OF THE CAMCORDER	2
2. PREPARING FOR USING	3
INSTALLING THE BATTERY	3
INSERTING THE MEMORY CARD	4
3. USING THIS CAMCORDER	4
TURNING THE CAMCORDER ON AND OFF	4
CHANGE THE RECORD MODE	5
RECORDING A VIDEO CLIP	6
TAKING STILL IMAGES	6
RECORDING AUDIO	7
4. USING THE MENU IN RECORD MODE	8
MENU IN CAPTURE MODE	8
MENU IN VIDEO MODE	10
SETUP MENU	11
5. PLAYBACK	14
PLAYING BACK MOVIE CLIPS	14
PLAYBACK STILL IMAGE	14
PLAYING BACK AUDIO FILES	15
DELETE FILES IN PLAYBACK MODE	16
6. MAKING CONNECTIONS	16
CONNECTING THE CAMCORDER TO A TV	16
CONNECTING THE CAMCORDER TO A PC	17
7. SOFTWARE INSTALLATION	18
8. TECHNICAL SPECIFICATIONS	20

1. Parts of the camcorder

- 1: LCD screen
- 2: joystick/OK button
- 3: Power/ charging LED
- 4: Shutter button
- 5: Display button
- 6: Mode button
- 7: Power button
- 8: Menu/Delete button
- 9: USB jack
- 10: TV out jack
- 11: Strap mount
- 12: SD card slot
- 13: Microphone
- 14: Speaker
- 15: Lens
- 16: Self-timer LED
- 17: Flash strobe

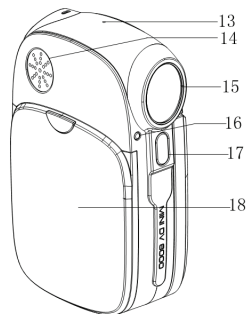
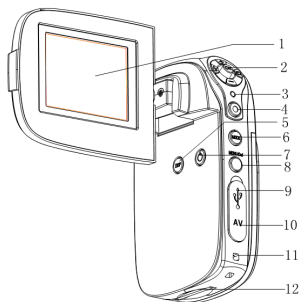

18: Battery cover

2. Preparing for using

Installing the Battery

1. Open the battery door.
2. Insert three AAA-size batteries with the positive (+) and negative (-) poles matching the directions indicated on the battery cover.
3. Close the battery door

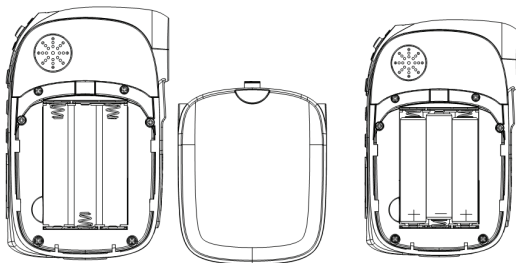

Inserting the Memory Card

1. Turn off the camcorder.
 2. Find the SD card slot : it is at the bottom of the camcorder.
 3. Insert the memory card as illustrated.
- **Never insert any other object which is not a SD/MMC card into the camera's SD card slot. Doing so will cerate the risk of damaging to the camera and the card.**
 - **To release the memory card press the edge of the card gently.**

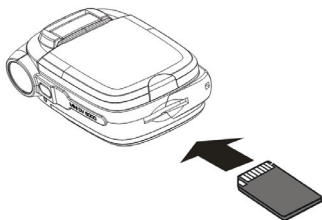

3. *Using this camcorder*

Turning the Camcorder On and Off





Open the LCD panel the camcorder turns on and close the LCD panel the camcorder turns off.. You may turn the camcorder on and off by another way:

1. Open the LCD panel. Press the **POWER** button to turn on the camcorder.
2. Press the **POWER** button again to turn the camcorder off.

Change the record mode

There are four record modes in this camcorder.

- 1: Turn on the camcorder.
- 2: Press the **MODE** button to change the mode. Each time the **MODE** button is pressed the mode icon is changed.

Display	Title	Description
	Capture mode	For taking still photos.
	Video mode	For recording movie clips.
	Audio mode	For recording audio files.
	Playback mode	Preview the record files.

Recording a video clip

1: Turn on the camcorder and set the camcorder to video record mode



2: Zooming:

Moving the joystick upward or downward to zoom in or zoom out the screen.

The value of magnification level appears on the LCD monitor.

3: Press the **SHUTTER** button to start recording. Push the joystick rightward to pause and push it again to continue.

4: Press the **SHUTTER** again to end the recording. If the memory is full the video camera will stop recording automatically.

- **On the upper of the LCD monitor displays the recorded time.**

Taking still images

1. Turn on the camcorder.

2. Press the **MODE** button to set the camcorder to capture mode, the

icon  appears on the LCD screen.

3. Zooming:

Moving the joystick up or down to zoom in or zoom out the screen. the value of magnification level appears on the LCD monitor.

3. Hold the camcorder steady and then press the **SHUTTER** button down to take a picture.

Recording audio

- 1: Turn the camcorder on and set it to audio record mode.
 - 2: Press the **SHUTTER** button to start recording. Push the joystick rightward to pause and push it again to continue.
 - 3: Press the **SHUTTER** again to end the recording. If the memory is full the video camera will stop recording automatically.
- **On the center of the LCD monitor displays the recorded time.**
 - **There is no menu in audio record mode.**

4. Using the menu in record mode

When a menu is displayed, the joystick is used to make the desired setting. The audio record mode doesn't have a menu.

Menu in capture mode

- 1: Turn on the camcorder and set it to capture mode.
- 2: Press the **MENU** button to display the menu.
- 3: Move the joystick upward or downward to select an item.
- 4: Push the joystick rightward to enter the submenu.
- 5: Use the joystick to select the desired item.
- 6: Press the **OK** button to confirm the setting.
- 7: Press the **MENU** button to close the menu.

Capture menu list

Menu item	Function
Resolution	There are five options for choice: [12M]4000x3000/ [5M] 2592x1944/ [3M] 2048x1536 /

	[1M]1024x768 /[VGA] 640X480.
Quality	Select a lower image quality to decrease the image size in order to capture more images. There are three options for choice:[Super Fine] /[Fine] /[Normal].
Metering	Change the metering method to change the brightness of the picture. [Center]: The exposure will be calculated based on light in the center area and this is suitable for general use. [Multi]: The exposure will be calculated based on the average light. [Spot]: Only the spot in the center of the LCD screen will be metered for light.
White Balance	Adjust the white balance to suit different light sources. There five items for option: [Auto]/ [Daylight]/ [Cloudy] / [Fluorescent] / [Tungsten].
Exposure	Set the exposure value manually to compensate for unusual lighting conditions such as indirect indoor lighting, dark backgrounds, and strong backlighting. The exposure value

	range is -2.0 to 2.0.
Driver Mode	Use this item to set the camera to different mode: Off/ Self-timer 2s/ Self-timer 10s/ Burst
Effect	Use this function to change the image's color tone: Normal/ B&w/ Sepia / Negative/ Red/ Green/ Blue.
Date Stamp	This function can be used to add a date to your pictures as you take them. There are three items for option: [Off]: Neither date nor time is added to the image. [Date]: Add data to the image. [Date& Time]:Add data and time to the image.

Menu in video mode

- 1: In video record mode press the **MENU** button to display the menu.
- 2: Move the joystick upward or downward to select an item.
- 3: Push the joystick rightward to enter the submenu.
- 4: Use the joystick upward or downward to select the desired item.

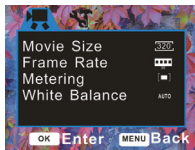

5: Press the **OK** button to confirm the setting.

6: Press the **MENU** button to close the menu.

Menu item	Function
Movie Size	Select small movie size to record longer time. There are two items for option:[640x480/ 320X240.
Frame Rate	Select low frame rate to record longer time. There are two items for option: [High]/[Low].
Metering	See the details on page 9.
White Balance	See the details on page 9.

Setup menu

You can set the system items in setup menu.

1: Turn the power on and press the MENU button to display the menu.

2: Push the joystick rightward to select  [Setup].

3: Move the joystick upward or downward to select an item.

4: Push the joystick rightward to enter the submenu.

5: Push the joystick upward or downward to select the desired item.

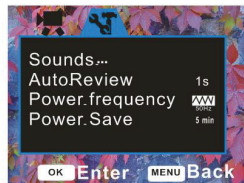

6: Press the **OK** button to confirm the setting.

7: Press the MENU button to close the menu.

Menu item	Function
Sounds	There are four items for option: [Shutter]: Set the shutter sound on or off by pressing the joystick RIGHT . [Start-up]: Set the start-up sound. Press the joystick RIGHT to change the sound. There are four options: [None] / [1] / [2] / [3]. [Beep]: Set the operation sound on or off by pressing the joystick RIGHT . [Volume]: Adjust the sound volume. You can change it by pressing the joystick RIGHT .
Auto Review	Adjust the review time after taking a picture. There are three items for option: [Off] / [1sec.] / [3 sec.].
Power frequency	Light Frequency should be set to either 60Hz or 50Hz depending on your region. [50HZ] / [60HZ].
Power save	To save power, the camera is turned off automatically

	after a period of time. There are three options: [1min.] / [3min.] / [5min.].
Date& Time	Set the date and time.
Language	Choose an language for displaying the information on the LCD.
TV Out	TV Out should be set to either NTSC or PAL depending on your region. [NTSC] / [PAL].
USB	You can use this camera as a PC camera or removable disk. [PCCAM]: Use as a PC camera; [MSDC]: Use as a removable disk.
Start-up Image	You can use your loved picture as the start-up image. [Off]: No start-up image. [System]: Use the default image as the start-up image. [My image]: Use your loved image as the start-up image.
Format	All data will be deleted including protected files. Be sure to download important files to your computer before formatting. [Yes]/ [No].

Reset all	To reset the entire menu and button operation settings to initial default. [Yes]/ [No].
-----------	------------------------------------------------------------------------------------------

5.Playback

Playing back movie clips

- 1: Set the camcorder to playback mode.
- 2: Push the joystick leftward or rightward to select the movie clips you want to playback.
- 3: Press the **OK** button to start playing. Push the joystick upward to pause it and push it again to continue. Push the joystick rightward to fast forward and push the joystick leftward to back forward.
- 4: Press the **MENU** button to end the playing.

Playback still image

- 1: Set the camcorder to playback mode.
The latest recorded file appears on the LCD screen. If there are no images stored, a message [No Image] appears.

- 2: Push the joystick leftward or rightward to preview the previous or next image.
- 3: Zooming:
Moving the joystick upward to zoom in the image. When the picture is enlarged press the **OK** button to lock the zoom ratio and then you can push the joystick upward/downward/Leftward/Rightward to browse the details of the image. Press the **MENU** button to recover the picture to initial size.

Playing back audio files

- 1: Set the camcorder to playback mode.
- 2: Push the joystick leftward or rightward to select the audio file you want to playback.
- 3: Press the **OK** button to start playing. Push the joystick upward to pause it and push it upward again to continue.
- 4: Press the **MENU** button to end the playing.

Delete files in playback mode

- 1: Press the **MENU** button in playback mode.
- 2: Move the joystick upward or downward to select the item [Delete].
- 3: Push the joystick rightward to enter the submenu.[One]: Delete current file. [All]: Delete all files except locked files.
- 4: Move the joystick upward or downward to select the item.
- 5: Press the **OK** button to confirm the setting. A dialog box will appear. Move the joystick upward or downward to select the item [Yes].
- 6: Press the **OK** button to delete the current file or all files.

6. Making connections

Connecting the Camcorder to a TV

When plug in the TV-out cable (supplied) to the camcorder output jack the LCD screen turns black, Connect the camcorder to a TV and the TV screen now performs as the camcorder LCD screen.

1. Connect the camcorder to a TV via the TV-out cable (supplied) .
2. Turn on the TV and the camcorder, and then set the TV to “AV” mode.

3. When the camcorder is set to record mode, you can preview the subjects you want to record on the TV screen.
4. When the camcorder is set to Playback mode, you can review all the pictures, video and audio clips stored in the camera on the TV.

Connecting the Camcorder to a PC

1: Set the USB mode to [MSDC] mode.

2: Connect the supplied USB cable to the computer's USB port and turn on the video camera. A message "MSDC" appears on the screen when connection to the computer has been successfully completed.

3: Open [My Computer] or [Windows Explorer]. A "Removable Disk" appears in the drive list. Double-click the "Removable Disk" icon to view its contents. Files stored on the camera are located in the folder named "DCIM".

4: Copy the photos or files to your computer.

7. Software Installation

Installing the Software

The bundled software CD has the drivers and software that come with video camera. Insert the CD into your CD-ROM drive. The autorun menu appears:



Install Driver

- 1: Click [Install Driver].
- 2: Follow the on-screen instructions to install the drivers.
- 3: When the installation is finished it will create an icon  on the desktop.

How to use the PC Camera function

Please install the camera **driver** first.

Connect the camera to the computer with a



USB cable, double click the icon

to run the program. If it was the first time you use

this function please select the item <

Preview> as in the illustration. And then you

can use it as the pc camera function.

If you want to change the imaging size, select <Video Capture Pin> to change the Output Size.

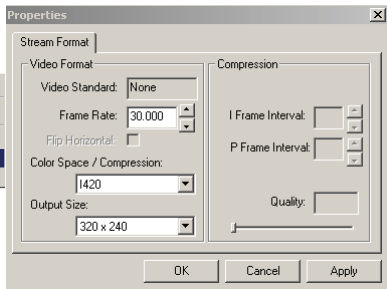
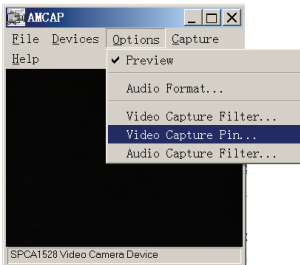
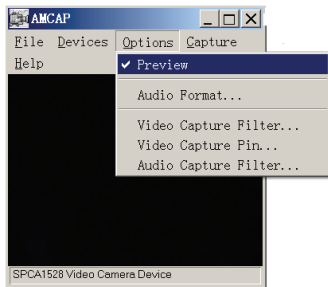

8. Technical Specifications

Sensor	5MegaPixels CMOS,
Display	2.4" TFT Color LCD
Focus range	150cm ~ infinity
Aperture	F3.2
Shutter	Electronic Shutter: 1/1204 ~ 1/2sec.
Resolution	StillImage: [12M]4000x3000/ [5M] 2592x1944/ [3M] 2048x1536 / [1M]1024x768 /[VGA]640X480. Video: 640 x 480, 320 x 240
Sensitivity	Auto
White balance	Auto / Daylight / Tungsten / Fluoresce / Cloudy
Exposure control	-2EV to +2EV in 0.3 step
Burst	Included
Photo effect	Normal/ B&W/ Sepia/ Negative/ Red/ Green/ Blue

Self-timer	2sec / 10 sec.
Storage	32 MB internal memory External memory: SD / MMC
TV system	NTSC / PAL
Power Supply	3 AAA (alkaline/ 1.5V) batteries
Ambient temperature	Operating: 0° C to 40° C Storage: -20 to 60° C
Microphone	Built-in
Speaker	Built-in
Dimension	96x62x34(mm)

www.mpmaneurope.com





PC24

1. PIECES DU CAMESCOPE	3
2. SE PREPARER POUR L'UTILISATION	4
INSTALLER LES PILES	4
METTRE LA CARTE MEMOIRE	5
3. UTILISER CE CAMESCOPE.	5
ALLUMER ET ETEINDRE LE CAMESCOPE	5
CHANGER LE MODE D'ENREGISTREMENT	6
ENREGISTRER UN CLIP VIDEO	7
PRENDRE DES PHOTOS	7
FAIRE UN ENREGISTREMENT AUDIO	8
4. UTILISER LE MENU EN MODE ENREGISTREMENT	9
MENU EN MODE SAISIE	9
MENU EN MODE VIDEO	11
MENU DE REGLAGE	12
5. LECTURE	16
LIRE DES CLIPS	16
LIRE DES PHOTOS	16
LIRE DES FICHIERS AUDIO	17
EFFACER DES FICHIERS EN MODE LECTURE	18
6. FAIRE LES BRANCHEMENTS	19

BRANCHER LE CAMESCOPE A LA TV	19
BRANCHER LE CAMESCOPE A UN PC	19
<u>7. INSTALLATION DU LOGICIEL</u>	<u>20</u>
INSTALLER LE LOGICIEL	20
<u>8. CARACTERISTIQUES TECHNIQUES</u>	<u>22</u>

1. Pièces du caméscope

- 1: Ecran LCD
- 2: Manche à balai/ Touche OK
- 3: Voyant de marche/ de recharge
- 4: Obturateur
- 5: Touche affichage
- 6: Touche mode
- 7: Touche marche
- 8: Touche menu/effacer
- 9: Jack USB
- 10: Jack de sortie TV
- 11: Attache de la sangle
- 12: Fente carte SD
- 13: Microphone
- 14: Haut-parleur
- 15: Lentille
- 16: Voyant du déclencheur à retardement
- 17: Flash
- 18: Couvercle de la pile

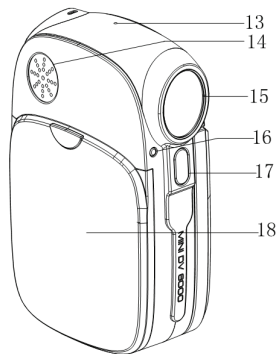
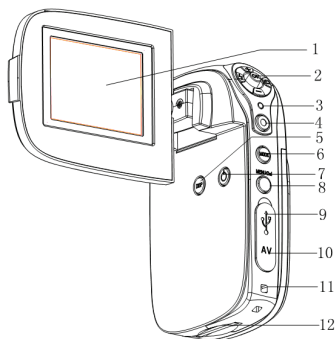

2. Se préparer pour l'utilisation

Installer les piles

1. Ouvrez la porte des piles.
2. Mettez trois piles AAA en faisant correspondre les polarités positive (+) et négative (-) dans le sens indiqué sur le couvercle des piles.
3. Fermez la porte des piles.

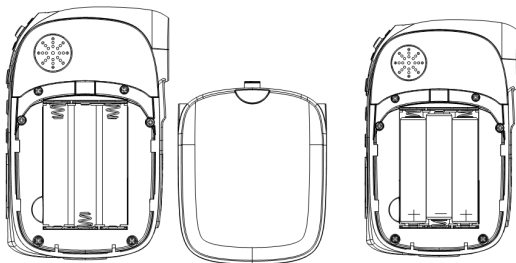

Mettre la carte mémoire

1. Eteignez le caméscope.
 2. Repérez la fente de la carte SD : elle est située à l'arrière du caméscope.
 3. Mettez la carte mémoire comme indiqué.
- **Ne jamais insérer un objet autre que la carte SD/MMC dans la fente pour la carte SD. Sinon vous risquez d'endommager l'appareil et la carte.**
 - **Pour faire sortir la carte mémoire, appuyez doucement sur le bord de la carte.**

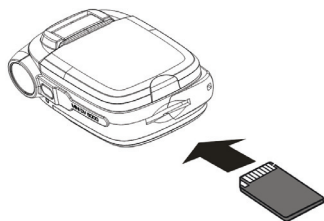

3. Utiliser ce caméscope.

Allumer et éteindre le caméscope

Ouvrir le panneau écran LCD du caméscope l'allume et fermer le panneau LCD du caméscope l'éteint. Vous pouvez aussi allumer et éteindre le caméscope d'une autre façon:





1. Ouvrez le panneau LCD. Appuyez sur la touche **POWER** pour allumer le caméscope.
2. Appuyez à nouveau sur la touche **POWER** pour éteindre le caméscope.

Changer le mode d'enregistrement

Il y a quatre modes d'enregistrement sur ce caméscope.

1: Allumez le caméscope.

2: Appuyez sur la touche **MODE** pour changer le mode. Chaque fois que vous appuyez sur la touche MODE, l'icône du mode change.

Affichage	Titre	Description
	Mode saisie	Pour prendre des photos.
	Mode vidéo	Pour enregistrer des clips.
	Mode audio	Pour enregistrer des fichiers audio.
	Mode lecture	Pour visualiser les fichiers d'enregistrement.

Enregistrer un clip vidéo

1: Allumez le caméscope et réglez le caméscope sur le mode d'enregistrement vidéo ()

2: Zoomer:

Déplacez le manche à balai vers le haut ou vers le bas pour faire un zoom avant ou un zoom arrière. La valeur du grossissement apparaît sur le moniteur LCD.

3: Appuyez sur **L'OBTURATEUR** pour commencer à enregistrer. Poussez le manche à balai vers la droite et poussez à nouveau pour continuer.

4: Appuyez à nouveau sur **L'OBTURATEUR** pour arrêter l'enregistrement. Si la mémoire est pleine, la caméra vidéo s'arrêtera automatiquement.

- **Le temps d'enregistrement s'affiche dans le coin supérieur.**

Prendre des photos

1. Allumez le caméscope.
2. Appuyez sur la touche **MODE** pour régler le caméscope sur le mode

saisie, l'icône  apparaît à l'écran.

3. Zoomer:

Déplacez le manche à balai vers le haut ou vers le bas pour faire un zoom avant ou un zoom arrière. La valeur du grossissement apparaît sur le moniteur LCD.

4. Maintenez le caméscope stable, puis appuyez sur **L'OBTURATEUR** pour prendre une photo.

Faire un enregistrement audio

1: Allumez le caméscope et réglez le caméscope sur le mode d'enregistrement audio.

2: Appuyez sur **L'OBTURATEUR** pour commencer à enregistrer. Poussez le manche à balai vers la droite et poussez à nouveau pour continuer.

3: Appuyez à nouveau sur **L'OBTURATEUR** pour arrêter l'enregistrement. Si la mémoire est pleine, la caméra vidéo s'arrêtera automatiquement.

- **Le temps d'enregistrement s'affiche au centre du moniteur.**
- **Il n'y a pas de menu dans le mode d'enregistrement audio.**

4. Utiliser le menu en mode enregistrement

Quand un menu s'affiche, vous devez utiliser le manche à balai pour faire le réglage désiré. Le mode d'enregistrement audio n'a pas de menu.

Menu en mode saisie

- 1: Allumez le caméscope et réglez-le en mode saisie.
- 2: Appuyez sur la touche **MENU** pour afficher le menu.
- 3: Déplacez le manche à balai vers le haut ou le bas pour sélectionner une option.
- 4: Poussez le manche à balai vers la droite pour entrer dans le sous-menu.
- 5: Utilisez le manche à balai pour sélectionner l'option désirée.
- 6: Appuyez sur la touche **OK** pour confirmer le réglage.
- 7: Appuyez sur la touche **MENU** pour fermer le menu.

Liste du menu de saisie

Option du menu	Fonction
----------------	----------

Résolution	Il y a cinq options au choix: [12M]4000x3000/ [5M] 2592x1944/ [3M] 2048x1536 / [1M]1024x768 /[VGA] 640X480.
Qualité	Sélectionnez la qualité d'image la plus basse pour diminuer la taille de l'image afin de saisir plus de photos. Il y a trois options au choix:[Super Fine] / [Fine] / [Normal].
Mise en forme de trafic	Changez la méthode de mise en forme de trafic pour modifier la luminosité de l'image. [Centre]: L'exposition sera calculée sur la lumière au centre; cela fonctionne pour utilisation générale. [Multi]: L'exposition sera calculée sur la lumière moyenne. [Rond]: Uniquement le rond au centre de l'écran LCD sera mis en forme pour la lumière.
Equilibre des blancs	Réglez l'équilibre des blancs pour correspondre à diverses sources de lumière: [Auto]/ [Lumière du jour]/ [Nuageux] / [Fluorescent] / [Tungstène].
Exposition	Réglez manuellement la valeur de l'exposition pour compenser des conditions de lumière inhabituelles comme

	un éclairage intérieur indirect, un fond sombre et une forte lumière de fond. La valeur de l'exposition va de -2.0 à 2.0.
Navigateur de mode	Utilisez cette option pour régler la caméra sur des modes différents: Eteint/ Retardement 2s/ Retardement 10s/ Rafale
Effet	Utilisez cette fonction pour changer le ton de la couleur de l'image: Normal/ Noir&Blanc/ Sépia / Négatif/ Rouge/ Vert/ Bleu.
Tampon de la date	Cette fonction est utilisée pour ajouter une date sur vos photos quand vous les prenez. Il y a trois options: [Eteint]: Ni la date ni l'heure ne sont mis sur la photo. [Date]: Ajoute la date à la photo. [Date& Heure]: Ajoute la date et l'heure à la photo.

Menu en mode vidéo

1: En mode vidéo, appuyez sur la touche **MENU**

Pour afficher le menu.

2: Déplacez le manche à balai vers le haut ou le bas pour sélectionner une option.

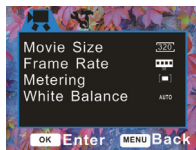

- 3: Poussez le manche à balai vers la droite pour entrer dans le sous-menu.
- 4: Utilisez le manche à balai pour sélectionner l'option désirée.
- 5: Appuyez sur la touche **OK** pour confirmer le réglage.
- 6: Appuyez sur la touche **MENU** pour fermer le menu.

Option du menu	Fonction
Taille du film	Sélectionnez une petite taille de film pour enregistrer plus longtemps. Il y a deux options: [640x480/ 320X240].
Cadence de prise de vue	Sélectionnez une cadence lente de prise de vue pour enregistrer plus longtemps. Il y a deux options: [Haute]/ [Basse].
Mise en forme de trafic	Voir les détails en page 9.
Equilibre de blancs	Voir les détails en page 9.

Menu de réglage

Vous pouvez régler le système dans le menu de réglage.

- 1: Allumez l'appareil et appuyez sur la touche MENU pour afficher le menu.

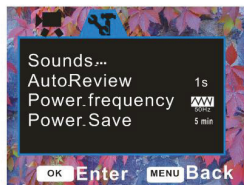

2: Poussez le manche à balai vers la droite pour sélectionner  [Setup].

3: Déplacez le manche à balai vers le haut ou le bas pour sélectionner une option.

4: Poussez le manche à balai vers la droite pour entrer dans le sous-menu.

5: Utilisez le manche à balai pour sélectionner l'option désirée.

6: Appuyez sur la touche **OK** pour confirmer le réglage.

7: Appuyez sur la touche **MENU** pour fermer le menu.

Option du menu	Fonction
Son	Il y a quatre options: [Obturbateur]: Allume ou éteint le son de l'obturbateur en poussant le manche à balai vers la DROITE . [Démarrage]: Règle le son du démarrage. Poussez le manche à balai vers la DROITE pour changer le son. Il y a quatre options: [Aucun] / [1] / [2] / [3]. [Bip]: Allume ou éteint le son de fonctionnement en poussant le manche à balai vers la DROITE .

	[Volume]: Règle le volume. Vous pouvez changer en poussant le manche à balai vers la DROITE .
Visualisation auto	Règle le temps nécessaire à la visualisation après avoir pris une photo. Il y a trois options: [Eteint]/ [1sec.]/ [3 sec.].
Fréquence de régime	La fréquence doit être mise sur 60Hz ou 50Hz selon votre région. [50HZ] / [60HZ].
Economiseur d'énergie	Pour économiser de l'énergie, la caméra s'éteint automatiquement après une certaine période. Il y a trois options: [1min.] / [3min.] / [5min.].
Date& Heure	Règle la date et l'heure.
Langue	Choisissez la langue dans laquelle vous voulez l'affichage des informations à l'écran.
Sortie TV	La sortie TV doit être sur NTSC ou PAL selon votre région. [NTSC] / [PAL].
USB	Vous pouvez utiliser cette camera comme camera PC ou comme disque amovible. [PCCAM]: Utilisez comme camera PC;

	[MSDC]: Utilisez comme disque amovible.
Image de démarrage	<p>Vous pouvez utiliser vos photos préférées comme image de démarrage.</p> <p>[Eteint]: Pas d'image de démarrage.</p> <p>[Système]: Utilisez l'image par défaut comme image de démarrage.</p> <p>[Mes photos]: Utilisez vos photos préférées comme image de démarrage.</p>
Formatage	Toutes les données seront effacées y compris les fichiers protégés. Assurez-vous que vous avez téléchargé les fichiers importants sur votre ordinateur avant de formater. [Oui]/ [Non].
Redémarrer tout	Pour remettre tout le menu et les réglages des touches de fonctionnement par défaut [Oui]/ [Non].

5. Lecture

Lire des clips

- 1: Mettez le caméscope sur le mode lecture.
- 2: Poussez le manche à balai vers la droite ou la gauche pour sélectionner le clip que vous voulez lire.
- 3: Appuyez sur la touché **OK** pour démarrer la lecture. Poussez le manche à balai vers le haut pour faire une pause et poussez à nouveau pour continuer. Poussez le manche à balai vers la droite pour faire une avance rapide et vers la gauche pour faire un retour rapide.
- 4: Appuyez sur la touche **MENU** pour terminer la lecture.

Lire des photos

- 1: Mettez le caméscope sur le mode lecture.
Le dernier fichier enregistré apparaît à l'écran. S'il n'y a pas d'images enregistrées, le message [No Image] s'affiche.
- 2: Poussez le manche à balai vers la gauche ou la droite pour visualiser l'image précédente ou suivante.

3: Zoomer:

Déplacez le manche à balai vers le haut pour zoomer sur une image. Quand l'image est grossie, appuyez sur la touche **OK** pour verrouiller le grossissement puis vous pouvez pousser le manche à balai vers le haut/ le bas/ la gauche/ la droite pour parcourir les détails de l'image. Appuyez sur la touche **MENU** pour remettre l'image à sa taille initiale.

Lire des fichiers audio

- 1: Mettez le caméscope sur le mode lecture.
- 2: Poussez le manche à balai vers la droite ou la gauche pour sélectionner le fichier audio que vous voulez lire.
- 3: Appuyez sur la touche **OK** pour démarrer la lecture. Poussez le manche à balai vers le haut pour faire une pause et poussez à nouveau pour continuer.
- 4: Appuyez sur la touche **MENU** pour terminer la lecture.

Effacer des fichiers en mode lecture

- 1: Appuyez sur la touche **MENU** en mode lecture.
- 2: Poussez le manche à balai vers la droite ou la gauche pour sélectionner l'option [Delete].
- 3: Poussez le manche à balai vers la droite pour entrer dans le sous-menu. [Un]: Efface le fichier en cours. [Tout]: Efface tous les fichiers sauf les fichiers verrouillés.
- 4: Poussez le manche à balai vers le haut ou le bas pour sélectionner une option.
- 5: Appuyez sur la touche **OK** pour confirmer le réglage. Une boîte de dialogue va s'afficher. Déplacez le manche à balai vers le haut ou le bas pour sélectionner [Oui].
- 6: Appuyez sur la touche **OK** pour effacer le fichier en cours ou tous les fichiers.

6. Faire les branchements

Brancher le caméscope à la TV

Quand vous branchez le câble de sortie TV (fourni) sur le jack de sortie du caméscope, l'écran LCD devient noir. Branchez le caméscope sur la TV et l'écran télé va maintenant servir d'écran pour le caméscope.

1. Branchez le caméscope sur la TV via le câble de sortie TV (fourni).
2. Allumez la TV et le caméscope, puis mettez la TV en mode AV.
3. Quand le caméscope est mis sur le mode enregistrement, vous pouvez visualiser ce que vous voulez enregistrer sur ma TV.
4. Quand le caméscope est mis sur le mode lecture, vous pouvez visualiser sur la TV toutes les photos, les clips vidéo et audio enregistrés sur le caméscope.

Brancher le caméscope à un PC

- 1: Mettez le mode USB sur le mode [MSDC].
- 2: Branchez le cordon USB fourni sur le port USB de l'ordinateur et allumez

le caméscope. Le message "MSDC" s'affiche à l'écran quand le branchement à l'ordinateur est bien fait.

3: Ouvrez [Mon Ordinateur] ou [Windows Explorer]. Un "Disque amovible" apparaît dans la liste des drives. Cliquez deux fois sur « Disque amovible » pour visualiser son contenu. Les fichiers enregistrés dans le caméscope sont dans le dossier qui s'appelle « DCIM ».

4: Copiez les photos ou les fichiers sur votre ordinateur.

7. Installation du logiciel

Installer le logiciel

Le CD offert avec le logiciel comprend les pilotes et le logiciel qui vont avec la caméra vidéo. Mettez le CD dans le lecteur de CD-ROM. Le lancement automatique du menu apparaît :

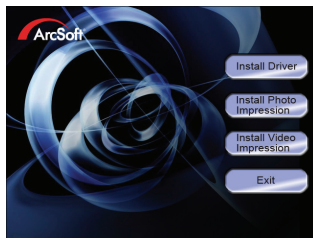

Installer le pilote

- 1: Cliquez sur [Install Driver].
- 2: Suivez les instructions à l'écran pour installer le pilote.
- 3: Quand l'installation est terminée, un icône  va être créé dans le bureau.

Comment utiliser la fonction caméra PC

Veillez d'abord installer **le pilote**. Branchez la caméra sur l'ordinateur avec un cordon USB, cliquez deux fois sur l'icône pour démarrer le programme. Si c'est la première fois que vous utilisez cette fonction, veuillez sélectionner < Preview > comme indiqué. Puis vous pouvez l'utiliser comme caméra PC.

Si vous voulez changer la taille de l'image, sélectionnez <Video Capture Pin> pour changer la taille de la sortie.

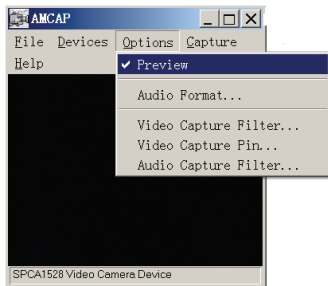

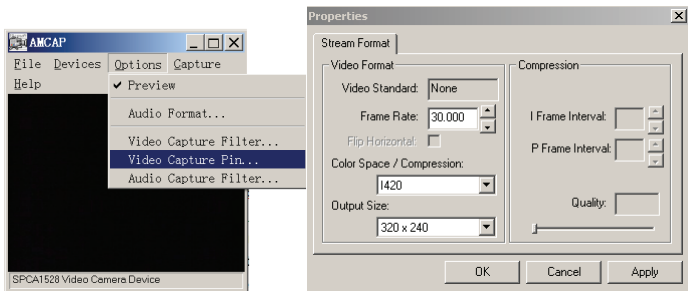

8. Caractéristiques techniques

Capteur	5MegaPixels CMOS
Affichage	Ecran couleur LCD 2.4" TFT
Profondeur de foyer	150cm ~ infini
Diaphragme	F3.2
Obturbateur	Déclencheur électronique: 1/1204 ~ 1/2sec.
Résolution	Photo: [12M]4000x3000/ [5M] 2592x1944/ [3M]

	2048x1536 / [1M]1024x768 / [VGA]640X480. Vidéo: 640 x 480, 320 x 240
Sensibilité	Auto
Equilibre des blancs	Auto / Lumière du jour / Tungstène / Fluorescent / Nuageux
Contrôle de l'exposition	-2EV to +2EV palier 0.3
Rafale	Compris
Effet photo	Normal/ N&B/ Sépia/ Négatif/ Rouge/ Vert/ Bleu
Retardement	2sec / 10 sec.
Mémoire	32 MB de mémoire interne Mémoire externe: SD / MMC
Système TV	NTSC / PAL
Alimentation électrique	3 piles AAA (alcaline/ 1.5V)
Températures ambiantes	En fonctionnement: 0° C to 40° C Rangement: -20 to 60° C
Microphone	Intégré

Haut-parleur	Intégré
Dimension	96x62x34(mm)

Pour plus d'informations, connectez-vous sur notre site Internet

www.mpmaneuropa.com





PC24

1.TEILE DES CAMCORDERS	3
2. VORBEREITUNG	4
BATTERIE EINLEGEN	4
SPEICHERKARTE EINLEGEN.....	5
3. BENUTZUNG DIESES CAMCORDERS	5
CAMCORDER EIN UND AUS STELLEN.....	5
AUFNAHMEMODUS ÄNDERN.....	6
AUFNAHME EINES VIDEO CLIPS	7
STANDBILD AUFNEHMEN	8
AUDIO AUFNAHME	9
4. BENUTZUNG DES MENÜ IM AUFNAHME MODUS	10
MENÜ IM “BILD FESTHALTEN” MODUS	10
MENÜ IM VIDEO MODUS.....	13
MENÜ EINSTELLEN.....	14
5.WIEDERGABE	17
WIEDERGABE VON FILMAUFNAHMEN.....	17
WIEDERGABE STANDBILD.....	17
WIEDERGABE VON AUDIO DATEIEN	18

DATEIEN IM WIEDERGABE MODUS LÖSCHEN.....	19
<u>6. VERBINDUNGEN HERSTELLEN</u>	<u>20</u>
CAMCORDER AN EINEM TV ANSCHLIEßEN.....	20
CAMCORDER MIT EINEM PC VERBINDEN	21
<u>7. SOFTWARE INSTALLATION</u>	<u>22</u>
SOFTWARE INSTALLIEREN	22
<u>8. TECHNISCHE SPEZIFIKATIONEN</u>	<u>24</u>

1. Teile des Camcorders

- 1: LCD Bildschirm
- 2: Joystick/OK Taste
- 3: Power/ LED aufladen
- 4: Shutter Taste
- 5: Display Taste
- 6: Modus Taste
- 7: Power Taste
- 8: Menü/Löschen Taste
- 9: USB Buchse
- 10: TV Ausgangsbuchse
- 11: Riemenhalter
- 12: SD Kartenschlitz
- 13: Mikrofon
- 14: Lautsprecher
- 15: Linse
- 16: Selbstauslöser LED

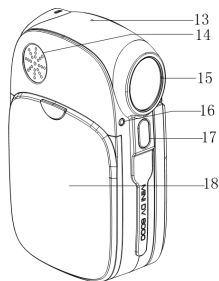
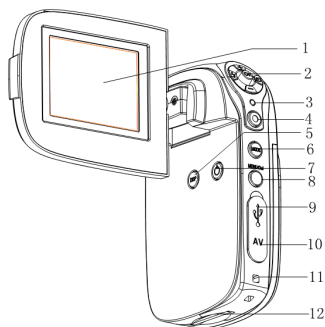

2. Vorbereitung

Batterie einlegen

1. Öffnen Sie die Batterie Tür.
2. Legen Sie 3 AAA-Batterien ein. Achten Sie darauf, dass die Polarität positiv (+) und negativ (-) mit der im Batteriedeckel angegebenen übereinstimmt.
3. Schließen Sie die Batterie Tür.

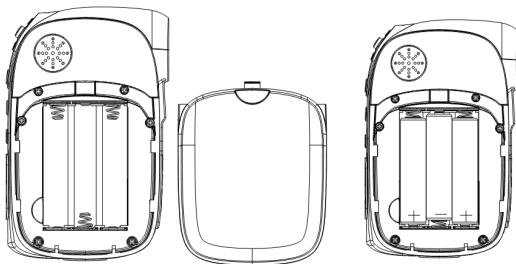

Speicherkarte einlegen

1. Stellen Sie den Camcorder aus.
2. Suchen Sie nach dem SD Kartenschlitz : er befindet sich am Boden des Camcorders.
3. Legen Sie die SD Karte wie in der Illustration angezeigt ein.

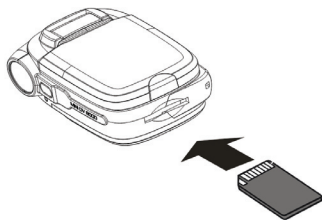

- **Legen Sie niemals ein anderes Objekt als eine SD/MMC Karte in den SD Kartenschlitz der Kamera ein. Tun Sie dies, kann es Beschädigung der Karte und Kamera zur Folge haben.**
- **Um die Speicherkarte zu entnehmen, drücken Sie leicht auf das Ende der Karte.**

3. *Benutzung dieses Camcorders*

Camcorder EIN und AUS stellen

Durch das Öffnen der LCD Blende stellt sich der Camcorder ein. Beim





Schließen der LCD Blende stellt sich das Gerät aus. Sie können den Camcorder aber auch auf andere Art und Weise ein und aus stellen:

1. Öffnen Sie die LCD Blende. Drücken Sie die **POWER** Taste, um den Camcorder an zuschalten.
2. Drücken Sie die **POWER** Taste erneut, um den Camcorder auszuschalten.

Aufnahmemodus ändern

Dieser Camcorder ist mit 4 Aufnahmemodi ausgestattet.

- 1: Stellen Sie den Camcorder an.
- 2: Drücken Sie die **MODUS** Taste um den Modus zu verändern. Bei jedem Drücken der MODUS Taste, ändert sich das Modus Icon.

Anzeige	Titel	Beschreibung
	Festhalten Modus	Um Standbilder aufzunehmen.
	Video Modus	Um Video Clips aufzunehmen.
	Audio Modus	Um Audio Dateien aufzunehmen.
	Wiedergabe Modus	Wiedergabe der aufgenommenen Dateien. .

Aufnahme eines Video Clips

1: Stellen Sie den Camcorder ein und stellen Sie das Gerät in den Videoaufnahme Modus () .

2: Zoomen:

Das Herunter- oder Herauf bewegen des Joystick ermöglicht es Ihnen, heran- oder weg zu zoomen. Der Vergrößerungswert erscheint auf dem LCD Bildschirm.

3: Drücken Sie die **SHUTTER** Taste, um mit der Aufnahme zu beginnen.
Drücken Sie den Joystick nach rechts, um mit der Aufnahme zu

pausieren. Drücken Sie den Joystick erneut, um mit der Aufnahme fortzufahren.

4: Drücken Sie die **SHUTTER** Taste noch einmal, um Ihre Aufnahme zu beenden. Sollte der Speicher voll sein, stoppt die Kamera automatisch mit der Aufnahme.

- **Im oberen Teil des LCD Bildschirm wird Ihnen die Aufnahmezeit angezeigt.**

Standbild aufnehmen

1. Stellen Sie den Camcorder an.
2. Drücken Sie die **MODUS** Taste, um den Camcorder in den “Bild festhalten” Modus zu stellen. Diese Icon  erscheint auf dem LCD Bildschirm.
3. Zoomen:
Das Herunter- oder Herauf bewegen des Joystick ermöglicht es Ihnen, heran- oder weg zu zoomen. Der Vergrößerungswert erscheint

auf dem LCD Bildschirm.

4. Halten Sie den Camcorder ruhig und drücken Sie anschließend die **SHUTTER** Taste nach unten, um eine Bildaufnahme vorzunehmen.

Audio Aufnahme

1: Schalten Sie den Camcorder ein, und stellen Sie das Gerät in den Audio Aufnahme Modus.

2: Drücken Sie die **SHUTTER** Taste um mit der Aufnahme zu beginnen.

Drücken Sie den Joystick nach rechts, um mit der Aufnahme zu pausieren. Drücken Sie den Joystick erneut, um mit der Aufnahme fortzufahren.

3: Drücken Sie die **SHUTTER** Taste noch einmal, um Ihre Aufnahme zu beenden. Sollte der Speicher voll sein, stoppt die Kamera automatisch mit der Aufnahme.

- **In der Mitte des LCD Bildschirm wird die Aufnahmezeit angezeigt.**
- **Es gibt kein Menü im Audio Aufnahme Modus.**

4. Benutzung des Menü im Aufnahme

Modus

Wenn ein Menü angezeigt wird, verwenden Sie bitte den Joystick, um gewünschte Einstellungen vorzunehmen. Der Audio Aufnahme Modus hat kein Menü.

Menü im “Bild festhalten” Modus

- 1: Schalten Sie den Camcorder an und stellen Sie das Gerät in den Bild Festhalten Modus.
- 2: Drücken Sie die **MENÜ** Taste, um das Menü aufzurufen.
- 3: Bewegen Sie den Joystick nach oben oder unten, um eine gewünschte Auswahl zu treffen.
- 4: Drücken Sie den Joystick nach rechts, um in das Untermenü zu gelangen.
- 5: Verwenden Sie den Joystick, um eine Auswahl vorzunehmen.
- 6: Drücken Sie die **OK** Taste, um Ihre Einstellung zu bestätigen.

7: Drücken Sie die **MENÜ** Taste, um das Menü zu schließen.

“Bild festhalten” Menü Liste

Menü Einstellung	Funktion
Auflösung	Es stehen 5 Optionen zur Verfügung
Qualität	Durch Auswahl einer geringeren Bildqualität können Sie die Bildgröße verkleinern. Das ermöglicht Ihnen mehr Bilder aufzunehmen. Es stehen 3 Optionen zur Verfügung:[Super Fein] /[Fein] /[Normal].
Abmessen	Durch verändern der Armessmethode können Sie die Helligkeit Ihres Bildes verändern. [Zentrum]: Die Aufnahme wird nach vorhandenem Licht im Bildzentrum berechnet und ist für den allgemeinen Gebrauch geeignet. [Multi]: Die Aufnahme wird nach dem Durchschnittslicht berechnet. [Spot]: Nur der Spot im Zentrum des LCD Bildschirm wird nach Licht ausgemessen.
Weiß Balance	Stellen Sie die Weißbalance ein, um verschiedene Lichtquellen zu unterstützen. Die 5 Optionen sind: [Auto]/

	[Tageslicht]/ [Wolkig] / [Fluoreszierend] / [Wolfram].
Aufnahme	Stellen Sie den Aufnahmewert manuell ein, um ungünstige Lichtsituationen auszugleichen, wie z.B. Indirektes Innenlicht, dunkle Hintergründe und starkes Hintergrundlicht. Der Aufnahmewert variiert von -2.0 bis 2.0.
Treiber Modus	Verwenden Sie diese Möglichkeit, um die Kamera in verschiedene Modi zu setzen: Aus/ Selbstausröser 2s/Selbstausröser 10s/ / Burst
Effekt	Verwenden Sie diese Funktion um den Aufnahme Farbton Ihres Bildes zu verändern: Normal/ B&w/ Sepia / Negativ/ Rot/ Grün/ Blau.
Datumsanzeige	Diese Funktion können Sie verwenden um das Datum an welchem Sie die Aufnahme vorgenommen haben, anzuzeigen. Sie haben 3 Optionen: [Aus]: Weder Datum noch Uhrzeit werden auf dem Bild hinterlegt. [Datum]: Das Datum wird auf dem Bild angezeigt. [Datum& Uhrzeit]:Datum und Uhrzeit werden auf dem Bild angezeigt.

Menü im Video Modus

1: Drücken Sie im Video Aufnahme Modus die **MENÜ** Taste um das Menü aufzurufen.

2: Bewegen Sie den Joystick nach oben oder unten, um eine Auswahl zu treffen.

3: Drücken Sie den Joystick nach rechts um in das Untermenü zu gelangen.

4: Verwenden Sie den Joystick nach oben oder unten, um eine Auswahl zu treffen.

5: Drücken Sie die **OK** Taste um Ihre Einstellung zu bestätigen.

6: Drücken Sie die **MENÜ** Taste, um das Menü zu schließen.

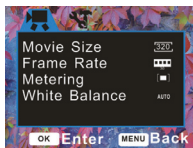

Menü Option	Funktion
Filmgröße	Wählen Sie eine kleine Filmgröße aus, damit Sie längere Zeit aufnehmen können. Es stehen Ihnen 2 Optionen zur Verfügung: [640x480/ 320X240.
Bildfrequenz	Wählen Sie eine niedrige Bildfrequenz, damit Sie längere Zeit aufnehmen können. Es stehen Ihnen 2 Optionen zur Verfügung: [Hoch]/[Niedrig].
Abmessen	Siehe Details auf Seite 9.
Weißbalance	Siehe Details auf Seite 9.

Menü einstellen

Sie können im Setup Menü Systemeinstellungen vornehmen.

1: Stellen Sie das Gerät ein und drücken Sie die MENÜ Taste, um das Menü aufzurufen.

2: Drücken Sie den Joystick nach rechts um  [Setup] auszuwählen.

3: Bewegen Sie den Joystick nach oben oder nach unten, um eine Auswahl vorzunehmen.

4: Drücken Sie den Joystick nach rechts, um in das Untermenü zu gelangen.

5: Drücken Sie den Joystick nach oben oder nach unten, um die gewünschte Auswahl zu treffen.

6: Drücken Sie die **OK** Taste, um Ihre Einstellung zu bestätigen.

7: Drücken Sie die **MENÜ** Taste, um das Menü zu schließen.

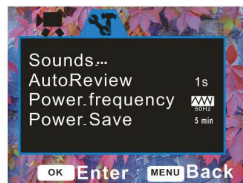

Menü Optionen	Funktion
Klang	Es stehen Ihnen 4 Optionen zur Auswahl [Shutter]: Stellen Sie den shutter Ton ein oder aus, indem

	<p>Sie den Joystick RECHTS drücken.</p> <p>[Start-up]: Stellen Sie den start-up Sound ein. Drücken Sie den Joystick RECHTS um den Klang zu ändern. Es stehen Ihnen hierfür 4 Optionen zur Auswahl: [Kein] / [1] / [2] / [3].</p> <p>[Tastenton]: Stellen Sie den Funktion Sound ein oder aus indem Sie den Joystick RECHTS drücken.</p> <p>[Lautstärke]: Stellen Sie die Lautstärke ein. Sie können die Lautstärke durch das RECHTS drücken des Joystick verändern.</p>
Auto Ansicht	Stellen Sie die Auto Ansicht Zeit ein, nachdem Sie eine Fotoaufnahme vorgenommen haben. Es stehen Ihnen 3 Optionen zur Verfügung: [Aus]/ [1sec.]/ [3 sec.].
Stromfrequenz	Die Lichtfrequenz sollte entweder auf 60Hz oder 50Hz, abhängig von Ihrer Region, eingestellt werden. [50HZ] / [60HZ].
Strom sparen	Um Strom zu sparen, stellt sich die Kamera nach gewisser Zeit von selbst aus. Zur Zeiteinstellung stehen Ihnen folgende Optionen zur Verfügung:[1Min.] / [3Min.] / [5Min.].
Datum& Uhrzeit	Stellen Sie das Datum und die Uhrzeit ein.

Sprache	Wählen Sie die Sprache aus, in welcher Informationen auf dem LCD Bildschirm angezeigt werden sollen.
TV Ausgang	Der TV Ausgang sollte entweder auf NTSC oder PAL, abhängig von Ihrer Region, eingestellt werden. [NTSC] / [PAL].
USB	Sie können diese Kamera als als PC Kamera oder Wechseldatenträger benutzen. [PCCAM]: Als Pc Kamera nutzen; [MSDC]: als Wechseldatenträger verwenden.
Anfangs-Bild	Sie können Ihr Lieblingsbild als Anfangs-Bild verwenden. [Aus]: Kein Anfangs-Bild. [System]: Stellen Sie Ihr Anfangs-Bild als Standard Bild ein. [Mein Bild]: Verwenden Sie Ihr Lieblingsbild als Anfangs-Bild.
Formatieren	Alle Daten, inklusive geschützter Dateien, werden gelöscht. Stellen Sie sicher, dass Sie wichtige Dateien auf Ihren Computer laden, bevor Sie formatieren. [Ja] / [Nein].
Alles zurücksetzen	Um das gesamte Menü und Tastenfunktionen in die Werkseinstellungen zurück zu setzen. [Ja] / [Nein].

5. Wiedergabe

Wiedergabe von Filmaufnahmen

- 1: Stellen Sie den Camcorder in den Wiedergabe Modus.
- 2: Drücken Sie den Joystick nach links oder rechts, um die Filme auszuwählen, die sie abspielen möchten.
- 3: Drücken Sie die **OK** Taste, um das Abspielen zu starten. Drücken Sie den Joystick nach oben, um die Wiedergabe anzuhalten, drücken Sie den Joystick erneut, um mit der Wiedergabe fortzufahren. Drücken Sie den Joystick nach rechts um schnell vor zu spulen und drücken Sie den Joystick nach links um schnell zurück zu spulen.
- 4: Drücken Sie die **MENÜ** Taste um das Abspielen zu beenden.

Wiedergabe Standbild

- 1: Stellen Sie den Camcorder in den Wiedergabe Modus.
Die zuletzt aufgenommene Datei erscheint auf dem LCD Bildschirm.
Sollten keine Aufnahmen gespeichert sein, erscheint eine Nachricht

[keine Bilder].

2: Drücken Sie den Joystick nach links oder rechts, um das vorherige oder nächste Bild anzuschauen.

3: Zoomen:

Bewegen Sie den Joystick nach oben, um das Bild zu zoomen. Wenn das Bild vergrößert ist, drücken Sie die **OK** Taste, um das Zoom Ratio festzulegen. Nun können Sie mit dem Joystick nach oben/ nach unten/ nach links/nach rechts browsen um die Details des Bildes aufzurufen. Drücken Sie die **MENÜ** Taste um das Bild in die Originalgröße zurück zu setzen.

Wiedergabe von Audio Dateien

1: Stellen Sie den Camcorder in den Wiedergabe Modus.

2: Drücken Sie den Joystick nach links oder rechts, um die Audio Datei auszuwählen, die sie abspielen möchten.

3: Drücken Sie die **OK** Taste um die Wiedergabe zu starten. Drücken Sie den Joystick nach oben, um die Wiedergabe anzuhalten. Drücken Sie

den Joystick noch einmal nach oben, um mit der Wiedergabe fortzufahren.

4: Drücken Sie die **MENÜ** Taste, um die Wiedergabe zu beenden.

Dateien im Wiedergabe Modus löschen

1: Drücken Sie die **MENÜ** Taste um in den Wiedergabe Modus zu gelangen.

2: Bewegen Sie den Joystick nach oben oder unten, um eine Auswahl vorzunehmen. [Löschen].

3: Drücken Sie den Joystick nach rechts, um in das Untermenü zu gelangen. [Eins]: Aktuelle Datei löschen. [Alle]: Alle Dateien löschen, ausgenommen gesperrte Dateien.

4: Bewegen Sie den Joystick nach oben oder unten, um eine Auswahl zu treffen.

5: Drücken Sie die **OK** Taste um Ihre Einstellungen zu bestätigen. Eine Dialog Box erscheint. Bewegen Sie den Joystick nach oben oder nach unten, um eine Auswahl zu treffen [Ja].

6: Drücken Sie die **OK** Taste, um die aktuelle Datei oder alle Dateien zu löschen.

6. Verbindungen herstellen

Camcorder an einem TV anschließen

Wenn Sie das TV-Ausgangskabel (mitgeliefert) in die Ausgangsbuchse des Camcorders einstecken, wird der LCD Bildschirm schwarz. Wenn Sie den Camcorder mit einem TV verbinden, übernimmt der Fernsehbildschirm die Aufgabe des Camcorder LCD Bildschirm.

1. Schließen Sie den Camcorder mit Hilfe des TV-Ausgangskabels (mitgeliefert) an einem TV an.
2. Schalten Sie das Fernsehgerät und den Camcorder ein. Stellen Sie den TV in den "AV" Modus.
3. Befindet sich der Camcorder im Aufnahme Modus, können Sie Ihre Auswahl, die Sie auf den TV übertragen möchten, vorab anschauen.
4. Befindet sich der Camcorder im Wiedergabe Modus, können Sie alle

Bilder, Videos und Audio Clips, die auf der Kamera gespeichert sind, vorab anschauen.

Camcorder mit einem PC verbinden

- 1: Stellen Sie den USB Modus in den [MSDC] Modus.
- 2: Stecken Sie das mitgelieferte USB Kabel in den USB Anschluss des PC und stellen Sie die Videokamera an. Auf dem Bildschirm erscheint "MSDC", wenn eine Verbindung erfolgreich hergestellt wurde.
- 3: Öffnen Sie [Mein Computer] oder [Windows Explorer]. Ein "Wechseldatenträger" erscheint in der Treiber Liste. Führen Sie auf dem "Wechseldatenträger" Icon einen Doppelklick aus, um dessen Inhalt anzusehen. Dateien, die auf der Kamera gespeichert sind, finden Sie unter folgendem Namen "DCIM".
- 4: Kopieren Sie die Fotos oder Dateien auf Ihren

7. Software Installation

Software installieren

Auf der gebündelten Software CD finden Sie die Treiber und Software, die Sie für die Kamera benötigen. Legen Sie die CD in Ihr CD-ROM drive ein. Das Autorun Menü erscheint:



Treiber Installieren

- 1: Klicken Sie [Treiber installieren].
- 2: Folgen Sie den Bildschirmanweisungen, um den Treiber zu installieren.
- 3: Nach Beendigung der Installation, erscheint folgendes Icon auf dem

Desktop:



Wie wenden Sie die PC Kamera Funktion an

Bitte installieren Sie zunächst den Kamera **Treiber**. Verbinden Sie die Kamera mit dem PC mit Hilfe eines USB Kabels. Führen Sie



auf dem **Icon** einen Doppelklick aus, um das Programm zu starten. Wenn Sie dies zum ersten Mal tun, wählen Sie zunächst

<Vorschau>, wie in nebenstehender Illustration angezeigt. Nun können Sie die PC Kamera Funktion nutzen. .

Wenn Sie die Bildgröße verändern möchten, wählen Sie <Video Capture Pin> um die Ausgangsgröße zu verändern.

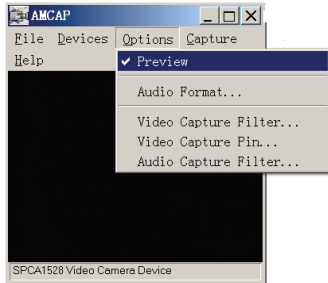

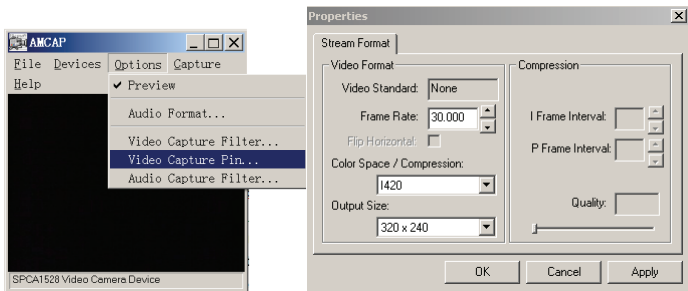

8. Technische Spezifikationen

Sensor	5MegaPixels CMOS,
Bildschirm	2.4" TFT Color LCD
Focus Reichweite	150cm ~ Unendlichkeit
Aperture	F3.2
Shutter	Elektronischer Shutter: 1/1204 ~ 1/2sec.
Auflösung	Standbild: [12M]4000x3000/ [5M] 2592x1944/ [3M] 2048x1536 / [1M]1024x768 /[VGA]640X480. Video: 640 x 480, 320 x 240
Sensibilität	Auto

Weißbalance	Auto / Tageslicht/ Wolfram / Fluoreszierend / Wolkig
Belichtungsregelung	-2EV to +2EV in 0.3 Schritten
Burst	eingefügt
Foto Effekt	Normal/ B&W/ Sepia/ Negativ/ Rot/ Grün/ Blau
Selbstausröser	2Sek / 10 Sek.
Speicher	32 MB interner Speicher Externer Speicher: SD / MMC
TV System	NTSC / PAL
Stromversorgung	3 AAA (Alkaline/ 1.5V) Batterien
Raumtemperatur	Funktion: 0° C to 40° C Lagern: -20 to 60° C
Mikrofon	Eingebaut
Lautsprecher	Eingebaut
Abmessungen	96x62x34(mm)

Für weitere Informationen besuchen Sie bitte unsere Web Seite:

www.mpmaneuropa.com





PC24

1. PARTI DELLA VIDEOCAMERA PORTATILE	2
2. PREPARAZIONE ALL'USO	3
INSERIRE LA BATTERIA	3
INSERIRE LA MEMORY CARD	4
3. UTILIZZARE LA VIDEOCAMERA PORTATILE	4
ACCENDERE E SPEGNERE LA VIDEOCAMERA PORTATILE	4
CAMBIARE LA MODALITÀ DI REGISTRAZIONE	5
REGISTRARE UN VIDEO CLIP	6
SCATTARE FOTOGRAFIE	6
REGISTRARE CONTENUTI AUDIO	7
4. UTILIZZARE IL MENÙ IN MODALITÀ DI REGISTRAZIONE	8
MENÙ IN MODALITÀ DI SCATTO	8
MENÙ IN VIDEO MODALITÀ	11
IMPOSTARE IL MENÙ	12
5. RIPRODUZIONE	15
RIPRODURRE FILMATI	15
RIPRODUZIONE DI IMMAGINI	16
RIPRODURRE FILE AUDIO	16
CANCELLARE I FILE IN MODALITÀ RIPRODUZIONE	17
6. REALIZZARE LE CONNESSIONI	18
CONNETTERE LA VIDEOCAMERA PORTATILE ALLA TV	18
CONNETTERE LA VIDEOCAMERA PORTATILE AL PC	19
7. INSTALLAZIONE DEL SOFTWARE	20
INSTALLARE IL SOFTWARE	20
8. SPECIFICHE TECNICHE	22

1. Parti della videocamera portatile

- 1: Schermo LCD
- 2: joystick/ tasto OK
- 3: Alimentazione/ LED di carica
- 4: Tasto scatto
- 5: Tasto schermo
- 6: Tasto modalità
- 7: Tasto accensione
- 8: Tasto Menù/Cancella
- 9: Cavo USB
- 10: Cavo TV out
- 11: Incavo per laccetto
- 12: Fessura per carta SD
- 13: Microfono
- 14: Altoparlante
- 15: Lente
- 16: LED timer
- 17: Stroboscopio flash
- 18: Comparto batteria

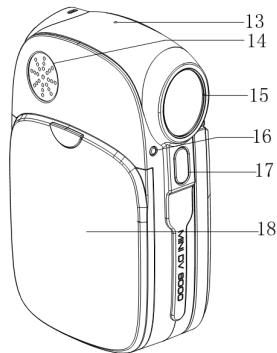
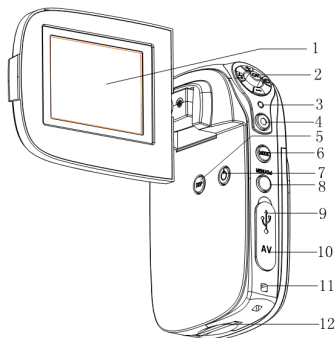

2.Preparazione all'uso

Inserire la batteria

1. Aprire il comparto batteria.
2. Inserire tre batterie AAA con il polo positivo (+) e negativo (-) come indicato sul coperchio del comparto.
3. Chiudere comparto batteria

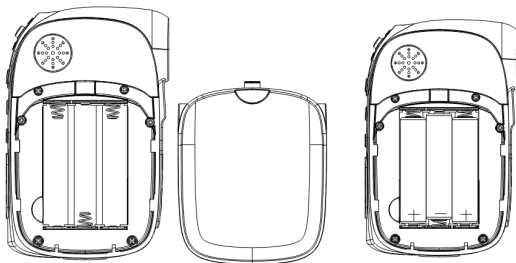

Inserire la Memory Card

1. Spegner la videocamera portatile.
 2. Trovare la fessura per carta SD: si trova sul fondo del videocamera portatile.
 3. Inserire la memory card come da figura.
- **Mai inserire altri oggetti che non siano una SD/MMC card nella fessura per carta SD. Facendo questo si rischia infatti di danneggiare l'apparecchio e la carta.**
 - **Per rilasciare la memory card premere gentilmente l'estremità della carta.**

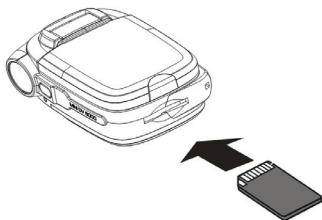

3. Utilizzare la videocamera portatile

Accendere e spegnere la videocamera portatile

Aperto il pannello LCD, la videocamera portatile si accende e chiudendolo la videocamera portatile si spegne. È possibile accendere e

spegnere la videocamera portatile in un altro modo:

1. Aprire il pannello LCD. Premere il tasto **POWER** per accendere la videocamera portatile.
2. Premere il tasto **POWER** di nuovo per spegnere la videocamera portatile.

Cambiare la modalità di registrazione

È possibile scegliere tra quattro modalità di registrazione.

- 1: Accendere la videocamera portatile.
- 2: Premere il tasto **MODALITÀ** per cambiare la modalità. Ogni volta che si preme il tasto MODALITÀ l'icona della modalità cambia.

Schermo	Titolo	Descrizione
	Modalità scatto	Per scattare foto.
	Modalità video	Per registrare video clip.
	Modalità audio	Per registrare file audio.
	Modalità riproduzione	Per riprodurre i file registrati.

Registrare un video clip

1: Accendere la videocamera portatile e impostare la videocamera portatile sulla modalità registrazione video ()

2: Zoomare:

Spostare il joystick in alto o in basso per avvicinare o allontanare l'immagine sullo schermo. Il livello di ingrandimento appare sullo schermo LCD.

3: Premere il tasto **SCATTO** per iniziare a registrare. Spostare il joystick a destra per mettere in pausa e premerlo di nuovo per ricominciare.

4: Premere **SCATTO** di nuovo per smettere di registrare. Se la memoria è piena la videocamera smetterà di registrare automaticamente.

- **Nella parte alta dello schermo LCD è visualizzato il tempo già registrato.**

Scattare fotografie

1. Accendere la videocamera portatile.

2. Premere il tasto **MODALITÀ** per impostare la videocamera portatile sulla modalità scattare, l'icona  appare sullo schermo LCD.
3. Zoomare:
 1. Spostare il joystick in alto o in basso per avvicinare o allontanare l'immagine sullo schermo. Il livello di ingrandimento appare sullo schermo LCD
 2. Tenere ferma la macchina e poi premere il tasto **SCATTO** per scattare la fotografia.

Registrazione contenuti audio

- 1: Accendere la videocamera portatile e impostarlo sulla modalità registrazione audio.
- 2: Premere il tasto **SCATTO** per iniziare a registrare. Spostare il joystick a destra per mettere in pausa e premerlo di nuovo per ricominciare.
- 3: Premere il tasto **SCATTO** di nuovo per smettere di registrare. Se la memoria è piena la videocamera smetterà di registrare automaticamente.

- Al centro dello schermo LCD apparirà il tempo registrato.
- Non esiste menù nella modalità di registrazione audio.

4. Utilizzare il menù in modalità di registrazione

Quando è visualizzato il menù, si utilizza il joystick per effettuare le impostazioni desiderate. La modalità registrazione audio non prevede un menù.

Menù in modalità di scatto

- 1: Accendere la videocamera portatile e impostare in modalità scatto.
- 2: Premere il tasto **MENÙ** per visualizzare il menù.
- 3: Muovere il joystick su o giù per selezionare un file.
- 4: Premere il joystick verso destra per entrare nel submenù.
- 5: Utilizzare il joystick per selezionare il file desiderato.
- 6: Premere il tasto **OK** per confermare l'impostazione.
- 7: Premere il tasto **MENÙ** per chiudere il menù.

Lista menù scatto

Elemento menù	Funzione
Risoluzione	Esistono cinque opzioni: [12M]4000x3000/ [5M] 2592x1944/ [3M] 2048x1536 / [1M]1024x768 /[VGA] 640X480.
Qualità	Selezionare una qualità di immagine inferiore per poter salvare un maggior numero di immagini. Queste sono le tre opzioni:[Super Fine] /[Fine] /[Normale].
Misurazione	<p>Cambiare il metodo di misurazione per cambiare la luminosità dell'immagine.</p> <p>[Centrale]: L'esposizione sarà calcolata in base alla luce dell'area centrale; questo metodo è adatto per un uso generale.</p> <p>[Multiplo]: L'esposizione sarà calcolata in base alla luce media.</p> <p>[Spot]: Solo nell'area nel centro dello schermo LCD sarà misurata la luce.</p>

Bilanciamento bianco	Regolare il bilanciamento del bianco per adattarsi a diverse fonti di luce. Esistono cinque opzioni: [Automatico]/ [Giorno]/ [Nuvoloso] / [Fluorescente] / [Tungsteno].
Esposizione	Impostare il valore dell'esposizione manualmente per compensare condizioni di illuminazione inusuale come per esempio luce indiretta in interni, sfondi scuri, sfondi fortemente illuminati. La gamma di esposizione va da -2.0 a 2.0.
Modalità driver	Utilizzare questa modalità per impostare l'apparecchio in modo differente: Spento/ Self-timer di 2sec/ Self-timer di 10ecs/ Burst
Effetto	Utilizzare questa funzione per cambiare il tono di colore dell'immagine: Normale/ Bianco e nero/ Seppia / Negativo/ Rosso/ Verde/ Blu.
Data	Questa funzione può essere usata per aggiungere la data alle fotografie nel momento in cui vengono scattate. Comprende tre opzioni:

[Spento]: Nè la data nè l'ora vengono aggiunti all'immagine.

[Data]: Aggiungi la data all'immagine.

[Data & Ora]: Aggiungi data e ora all'immagine.

Menù in video modalità

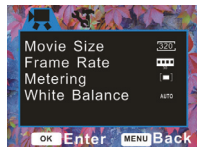

1: In video record modalità premere the **MENÙ**.

2: Spostare il joystick su o giù per selezionare una voce.

3: Premere il joystick verso destra per visualizzare il submenù.

4: Spostare il joystick su o giù per selezionare la voce desiderata.

5: Premere il tasto **OK** per confermare l'impostazione.

6: Premere il tasto **MENÙ** per chiudere il menù.

Elemento menù	Funzione
Misura del filmato	Selezionare una misura ridotta per filmare più a lungo. È possibile scegliere tra due opzioni:[640x480/ 320X240.

Risoluzione	Selezionare una risoluzione bassa per filmare più a lungo. È possibile scegliere tra due opzioni: [Alta]/[Bassa].
Misurazione	Vedere dettagli a pag. 9.
Bilanciamento bianco	Vedere dettagli a pag. 9.

Impostare il menù

È possibile impostare gli elementi del sistema col menù impostazioni.

1: Accendere e premere il tasto **MENÙ** per visualizzare il menù.

2: Premere il joystick a destra per selezionare [Impostazioni].

3: Spostare il joystick su o giù per selezionare una voce.

4: Premere il joystick a destra per visualizzare il submenù.

5: Premere il joystick su o giù per selezionare la voce desiderata.

6: Premere il tasto **OK** per confermare l'impostazione.

7: Premere il tasto **MENÙ** per chiudere il menù.

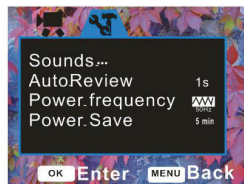

Elemento menù	Funzione
Suoni	<p>È possibile scegliere tra quattro opzioni:</p> <p>[Scatto]: Impostare se lo scatto deve avere o no un suono premendo il joystick verso DESTRA.</p> <p>[Inizializzazione]: Impostare il suono iniziale. Premere il joystick verso DESTRA per cambiare il suono. È possibile scegliere tra quattro opzioni: [Muto] / [1] / [2] / [3].</p> <p>[Beep]: Impostare il suono delle operazioni premendo il joystick verso DESTRA.</p> <p>[Volume]: Impostare il volume dei suoni. È possibile cambiare il volume premendo il joystick verso DESTRA.</p>
Revisione automatica	<p>Regolare il tempo di revisione dopo aver scattato una fotografia. È possibile scegliere tra tre opzioni: [Spento]/ [1sec.]/ [3 sec.].</p>
Frequenza	<p>La frequenza deve essere impostata su 60Hz o 50Hz a secondo della zona geografica. [50HZ] / [60HZ].</p>

Risparmio di energia	Per risparmiare energia, l'apparecchio si spegne automaticamente dopo un certo periodo di tempo. Esistono tre opzioni: [1min.] / [3min.] / [5min.].
Data & Ora	Impostare la data e l'ora.
Lingua	Scegliere una lingua in cui visualizzare le informazioni sullo schermo LCD.
TV Out	TV Out deve essere impostata su NTSC o PAL a seconda della zona geografica. [NTSC] / [PAL].
USB	È possibile utilizzare questo apparecchio come telecamera da PC o disco rimovibile. [PCCAM]: Utilizzare come telecamera da PC; [MSDC]: Utilizzare come disco rimovibile.
Immagine iniziale	È possibile scegliere un'immagine a noi cara come immagine iniziale. [Spento]: Nessuna immagine iniziale. [Sistema]: Utilizzare l'immagine standard come immagine iniziale. [Mia immagine]: Utilizzare le nostre immagini come

	immagine iniziale.
Formattazione	Tutti i dati verranno cancellati, compresi i file protetti. Assicuratevi di aver scaricato i file importanti sul vostro computer prima di formattare. [Si]/ [No].
Reimpostare tutto	Per reimpostare l'intero menù e l'operatività dei tasti come da impostazioni di default. [Si]/ [No].

5.Riproduzione

Riprodurre filmati

- 1: Impostare la videocamera portatile in modalità riproduzione.
- 2: Spostare il joystick a sinistra o destra per selezionare i filmati che si desiderano riprodurre.
- 3: Premere il tasto **OK** per iniziare la riproduzione. Premere il joystick verso l'alto per mettere in pausa e premerlo di nuovo per continuare. Premere il joystick verso destra per mandare avanti rapidamente e premere verso sinistra per tornare indietro.
- 4: Premere il tasto **MENÙ** per terminare la riproduzione.

Riproduzione di immagini

1: Impostare la videocamera portatile in modalità riproduzione.

L'ultimo file registrato apparirà sullo schermo LCD. Se non ci sono immagini salvate, apparirà il messaggio [No Image].

2: Spostare il joystick a sinistra o destra per visualizzare l'anteprima dell'immagine successiva.

3: Zoomare:

Spostare il joystick in alto per zoomare l'immagine. Quando l'immagine è allargata premere il tasto **OK** per bloccare il rapporto dello zoom, è poi possibile spostare il joystick su/giù/sinistra/destra per visionare i dettagli dell'immagine. Premere il tasto **MENÙ** per tornare alle dimensioni iniziali dell'immagine.

Riprodurre file audio

1: Impostare la videocamera portatile in modalità riproduzione.

2: Spostare il joystick a destra o sinistra per selezionare il file audio che si desidera riprodurre.

- 3: Premere il tasto **OK** per iniziare la riproduzione. Premere il joystick verso l'alto per mettere in pausa e premerlo nuovamente per continuare.
- 4: Premere il tasto **MENÙ** per terminare la riproduzione.

Cancellare i file in modalità riproduzione

- 1: Premere il tasto **MENÙ** in modalità riproduzione.
- 2: Spostare il joystick su o giù per selezionare un file [Cancellare].
- 3: Premere il joystick verso destra per entrare nel submenu.[Uno]: Cancella il file selezionato. [Tutti]: Cancella tutti i file tranne quelli bloccati.
- 4: Spostare il joystick su o giù per selezionare un file.
- 5: Premere il tasto **OK** per confermare l'impostazione. Si aprirà una finestra di dialogo. Spostare il joystick su o giù per selezionare il file [Si].
- 6: Premere il tasto **OK** per cancellare il file selezionato o tutti i file.

6. Realizzare le connessioni

Connettere la videocamera portatile alla TV

Quando si inserisce il cavo TV-out (fornito) nel cavo di uscita della videocamera portatile lo schermo LCD diventa nero, una volta connessa la videocamera portatile alla TV lo schermo TV funziona come lo schermo LCD della videocamera portatile.

1. Connettere la videocamera portatile alla TV tramite il cavo TV-out (fornito) .
2. Accendere la TV e la videocamera portatile, e poi impostare la TV in modalità “AV”.
3. Quando la videocamera portatile è impostata in modalità registrazione, è possibile visionare sullo schermo TV i soggetti che si vogliono registrare.
4. Quando la videocamera portatile è impostata su modalità riproduzione, è possibile visionare sullo schermo TV tutte le immagini, i video e i file audio salvati sull'apparecchio.

Connettere la videocamera portatile al PC

1: Impostare la modalità USB in modalità [MSDC].

2: Connettere il cavo USB fornito alla porta USB e accendere la videocamera. Un messaggio "MSDC" appare sullo schermo quando la connessione col computer è avvenuta con successo.

3: Aprire [Risorse del Computer] o [Windows Explorer]. Un "Disco Rimuovibile" appare nella lista dei driver. Clickare due volte su "Disco Rimuovibile" per visualizzarne i contenuti. I file salvati sull'apparecchio sono all'interno della cartella denominata "DCIM".

4: Copiare le foto o i file sul vostro computer.

7. Installazione del Software

Installare il software

Il CD del software nella scatola contiene i driver e il software per la video camera. Inserire il CD nel lettore CD-ROM. Appare il menù di lettura automatica:



Installazione dei Driver

- 1: Clickare [Installazione dei Driver].
- 2: Seguire le indicazioni sullo schermo per installare i driver.
- 3: Quando l'installazione è terminata apparirà l'icona  sul desktop.

Come utilizzare la funzione videocamera PC

Prima di tutto è necessario installare i **driver** della videocamera. Connettere la videocamera al computer con un cavo USB,



clickare due volte sull'icona per far partire

il programma. Se è la prima volta che utilizzate questa funzione, selezionate <

Anteprima> come nell'immagine. Potete ora utilizzare l'apparecchio come una telecamera da PC. Se desiderate cambiare le dimensioni dell'immagine, selezionate <Video Capture Pin> per cambiare le dimensioni di uscita.

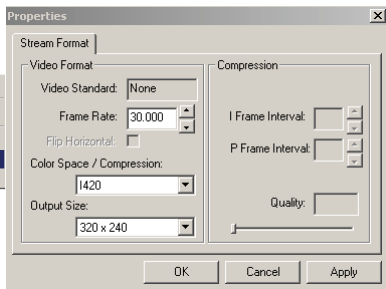
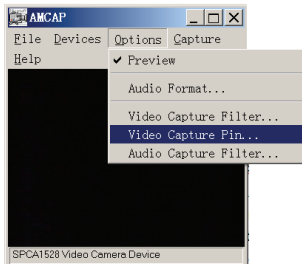
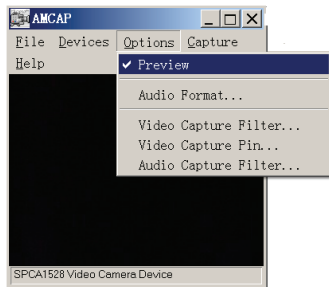

8. Specifiche tecniche

Sensore	5MegaPixels CMOS,
Schermo	2.4" TFT Color LCD
Gamma di fuoco	150cm ~ infinito
Apertura	F3.2
Scatto	Scatto elettronico: 1/1204 ~ 1/2sec.
Risoluzione	Fotografia: [12M]4000x3000/ [5M] 2592x1944/ [3M] 2048x1536 / [1M]1024x768 /[VGA]640X480. Video: 640 x 480, 320 x 240
Sensibilità	Automatica
Bilanciamento bianco	Automatico / Giorno / Tungsteno / Fluorescente / Nuvoloso
Controllo esposizione	Da -2EV a +2EV in 0.3 passi
Burst	Incluso

Effetto fotografico	Normale/ BIANCO E NERO/ Seppia/ Negativo/ Rosso/ Verde/ Blu
Self-timer	2sec / 10 sec.
Conservazione	32 MB memoria interna Memoria esterna: SD / MMC
SistemaTV	NTSC / PAL
Alimentazione	3 batterie AAA (alcaline/ 1.5V)
Temperatura ambientale	Utilizzo: 0° C to 40° C Conservazione: -20 to 60° C
Microfono	Incorporato
Altoparlanti	Incorporati
Dimensioni	96x62x34(mm)

Per maggiori informazioni visitate il nostro sito

www.mpmaneurope.com





PC24

1. ONDERDELEN VAN DE CAMCORDER	3
2. VOORBEREIDINGEN VOOR GEBRUIK	4
PLAATSEN VAN DE BATTERIJ	4
PLAATSEN VAN DE GEHEUGEN KAART.....	5
3. GEBRUIK VAN DEZE CAMCORDER	5
DE CAMCORDER AAN- EN UIT ZETTEN.....	5
VERANDEREN VAN DE OPNAME MODUS	6
OPNEMEN VAN EEN VIDEO CLIP	7
NEMEN VAN FOTO'S	8
OPNEMEN VAN GELUID	9
4. GEBRUIK VAN HET MENU IN DE OPNAME MODUS	9
MENU IN FOTO MODUS	10
MENU IN DE VIDEO MODUS.....	12
SETUP MENU.....	13
5.AF SPELEN	16
AF SPELEN VAN VIDEO CLIPS	16
AF SPELEN VAN FOTO'S	17
AF SPELEN VAN AUDIO BESTANDEN	18
BESTANDEN WISSEN IN DE AFSPEEL MODUS	18

6. AANSLUITINGEN MAKEN	19
AANSLUITEN VAN DE CAMCORDER OP EEN TV	19
AANSLUITEN VAN DE CAMCORDER OP EEN PC	20
7. SOFTWARE INSTALLATIE	21
INSTALLEREN VAN DE SOFTWARE	21
8. TECHNISCHE SPECIFICATIES	23

1. Onderdelen van de camcorder

- 1: LCD scherm
- 2: joystick/OK toets
- 3: Power/ opladen LED
- 4: Sluiter toets
- 5: Display toets
- 6: Modus toets
- 7: Power toets
- 8: Menu/Wissen toets
- 9: USB poort
- 10: TV uit poort
- 11: Bevestiging koord
- 12: SD kaart gleuf
- 13: Microfoon
- 14: Speaker
- 15: Lens
- 16: Self-timer LED
- 17: Flits strobe
- 18: Batterij deksel

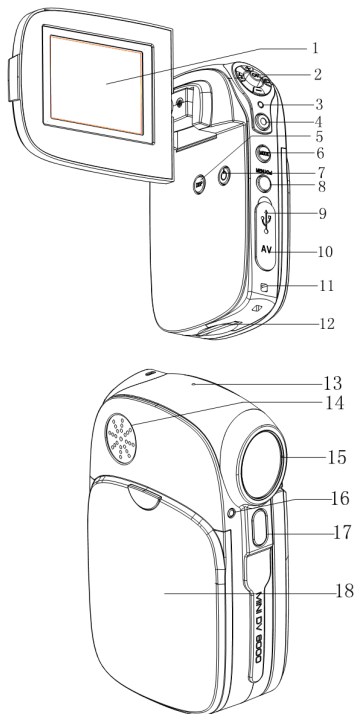

2. Voorbereidingen voor gebruik

Plaatsen van de Batterij

1. Open de deksel van het batterijcompartiment.
2. Plaats drie AAA-batterijen met de positieve (+) en negatieve (-) polen zoals aangegeven op het deksel van het batterijcompartiment.
3. Close the battery door

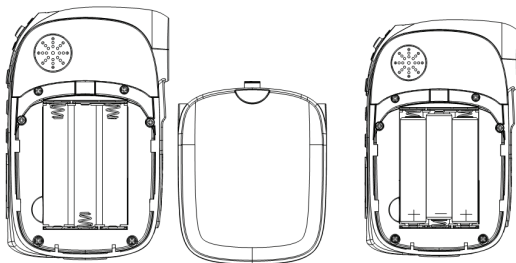

Plaatsen van de Geheugen Kaart

1. Zet de camcorder uit.
 2. Zoek de SD kaart gleuf: deze bevindt zich aan de onderkant van de camcorder.
 3. Plaats de geheugenkaart zoals aangegeven op de tekening.
- **Plaats nooit een ander voorwerp dan een SD/MMC kaart in de SD kaart gleuf van de camera. Anders ontstaat het risico op beschadiging van de camera en de kaart.**
 - **Om de geheugenkaart uit de camera te halen drukt u zacht op de rand van de kaart.**

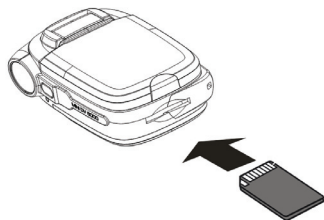

3. *Gebruik van deze camcorder*

De Camcorder Aan- en Uit zetten

Open het LCD paneel en de camcorder gaat automatisch aan, doe het LCD paneel dicht en de camcorder gaat uit. U kunt de camcorder ook op





een andere manier aan- en uit zetten:

1. Open het LCD panel. Druk op de **POWER** toets om de camcorder aan te zetten.
2. Druk weer op de **POWER** toets om de camcorder uit te zetten.

Veranderen van de Opname Modus

Er zijn vier opname modussen in deze camcorder:

- 1: Zet de camcorder aan.
- 2: Druk op de **MODUS** toets om de modus te veranderen. Elke keer dat de **MODUS** toets wordt ingedrukt verandert het modus symbool.

Scherm	Titel	Beschrijving
	Capture modus	Voor het nemen van foto's.
	Video modus	Voor het opnemen van videoclips.
	Audio modus	Voor het opnemen van audio bestanden.
	Af speel modus	Bekijken van de opgenomen bestanden.

Opnemen van een video clip

1: Zet de camcorder aan en stel de camcorder in op de modus opnemen

video ().

2: Zoomen:

Gebruik de joystick omhoog of omlaag voor het in-of uitzoomen van het scherm. De waarde van de vergroting verschijnt op het LCD scherm.

3: Druk op de **SHUTTER** toets om te beginnen met opnemen. Duw de

joystick naar rechts om te pauzeren en druk opnieuw om verder te gaan.

4: Druk de **SHUTTER** toets opnieuw in om te stoppen met opnemen. Als het geheugen vol is stopt de camera automatisch met opnemen.

- **Bovenin het LCD scherm wordt de opgenomen tijd weergegeven.**

Nemen van foto's

1. Zet de camcorder aan.

2. Druk op de **MODUS** toets om de camcorder in de foto modus te zetten, het symbool  verschijnt op het LCD scherm. .

3. Zoomen:

Gebruik de joystick omhoog of omlaag voor het in-of uitzoomen van het scherm. De waarde van de vergroting verschijnt op het LCD scherm.

4. Houd de camera stil en druk **SLUITER** toets in om een foto te nemen.

Opnemen van geluid

- 1: Zet de camcorder aan en stel in op de opname van geluid modus.
- 2: Druk op de **SLUITER** toets om te beginnen met opnemen. Duw de joystick naar rechts om te pauzeren en druk opnieuw om verder te gaan.
- 3: Druk de **SLUITER** toets opnieuw in om te stoppen met opnemen. Als het geheugen vol is stopt de camera automatisch met opnemen.
 - In het midden van het LCD scherm wordt de opgenomen tijd weergegeven.
 - Er is geen menu in de audio opname modus.

4. Gebruik van het menu in de opname modus

Als een menu wordt weergegeven, wordt de joystick gebruikt om de gewenste instelling te vinden. De audio opname modus heeft geen menu.

Menu in foto modus

- 1: Zet de camcorder aan en stel in op de foto modus.
- 2: Druk op de **MENU** toets voor weergave van het menu.
- 3: Beweeg de joystick omhoog of omlaag om een item te selecteren.
- 4: Duw de joystick naar rechts voor toegang tot het submenu.
- 5: Gebruik de joystick om het gewenste item te selecteren.
- 6: Druk op de **OK** toets om de instelling te bevestigen.
- 7: Druk op de **MENU** toets om het menu te sluiten.

Foto menu lijst

Menu item	Functie
Resolutie	Er zijn vijf keuzemogelijkheden: [12M]4000x3000/ [5M] 2592x1944/ [3M] 2048x1536 / [1M]1024x768 /[VGA] 640X480.
Kwaliteit	Selecteer een lagere beeldkwaliteit om de grootte van de afbeelding te verminderen om zo meer foto's te kunnen nemen. Er zijn drie mogelijkheden: ons for choice:[Super Fijn] /[Fijn] /[Normaal].

<p>Metering</p>	<p>Verandert de meet methode om de helderheid van de foto te veranderen.</p> <p>[Center]: De belichting wordt berekend op basis van het licht in het centrum en dit is geschikt voor algemeen gebruik.</p> <p>[Multi]: De belichting wordt berekend op basis van het gemiddelde licht.</p> <p>[Spot]: Alleen het punt in het midden van het LCD scherm wordt op licht gemeten.</p>
<p>Witbalans</p>	<p>Past de witbalans aan aan de verschillende soorten lichtbronnen. Er zijn vijf keuzemogelijkheden: [Auto]/ [Daglicht]/ [Bewolkt] / [Fluorescent] / [Tungsten].</p>
<p>Belichting</p>	<p>Stel de belichting handmatig in om ongewone lichtcondities te compenseren zoals indirect binnenvallend licht, donkere achtergronden en sterk tegenlicht. De belichtingswaarde is van -2.0 tot 2.0.</p>
<p>Driver Modus</p>	<p>Gebruik dit item om de camera in verschillende modussen te zetten: Uit/ Self-timer 2s/ Self-timer 10s/ Burst</p>

Effect	Gebruik deze functie om de kleurtoon van de foto te veranderen: Normaal/ Z&W/ Sepia / Negatief/ Rood/ Groen/ Blauw.
Datum	Deze functie kan worden gebruikt om een datum toe te voegen op het moment dat u de foto maakt. Er zijn drie mogelijkheden: [Uit]: Geen datum of tijd wordt aan de foto toegevoegd. [Datum]: Voegt datum toe aan de foto. [Datum& Tijd]: Voegt datum en tijd toe aan de foto.

Menu in de video modus

- 1: Druk in de video opname modus op de **MENU** toets in om het menu weer te geven.
- 2: Beweeg de joystick omhoog of omlaag om een item te selecteren.
- 3: Duw de joystick naar rechts voor toegang tot het submenu.
- 4: Gebruik de joystick om het gewenste item te selecteren.
- 5: Druk op de **OK** toets om de instelling te bevestigen.

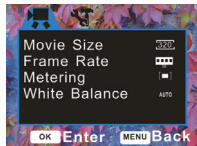

6: Druk op de **MENU** toets om het menu te sluiten.

Menu item	Functie
Film Grootte	Selecteer een kleine film grootte voor een langere opnametijd. Er zijn twee keuzemogelijkheden:[640x480/ 320X240.
Frame Snelheid	Selecteer een lage frame snelheid voor een langere opnametijd. Er zijn twee keuzemogelijkheden: [Hoog]/[Laag].
Metering	Ga naar blz. 9 voor details.
Witbalans	Ga naar blz. 9 voor details.

Setup menu

U kunt de systeem items instellen in het setup menu.

1: Zet de camcorder aan en druk op de MENU toets om het menu weer te geven.

2: Duw de joystick naar rechts om  [Setup] te selecteren.

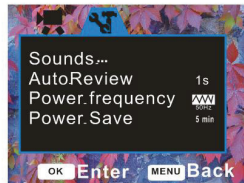

- 3: Beweeg de joystick omhoog of omlaag om een item te selecteren.
- 4: Duw de joystick naar rechts voor toegang tot het submenu.
- 5: Beweeg de joystick omhoog of omlaag om het gewenste item te selecteren.
- 6: Druk op de **OK** toets om de instelling te bevestigen.
- 7: Druk op de **MENU** toets om het menu te sluiten.

Menu item	Functie
Geluid	<p>Er zijn vier keuzemogelijkheden:</p> <p>[Shutter]: Zet het shutter geluid aan of uit door de joystick naar RECHTS te duwen.</p> <p>[Start-up]: Stelt het start-up geluid in. Duw de joystick naar RECHTS om het geluid te veranderen. Er zijn vier mogelijkheden: [Geen] / [1] / [2] / [3].</p> <p>[Beep]: Zet het operation geluid aan of uit door de joystick naar RECHTS te duwen.</p> <p>[Volume]: Pas het volume van het geluid aan. U kunt dit veranderen door de joystick naar RECHTS te duwen.</p>

Auto Review	Pas de review tijd aan na het nemen van een foto. Er zijn drie mogelijkheden: [Uit]/ [1sec.]/ [3 sec.].
Power frequentie	Licht Frequentie moet op 60Hz of 50Hz worden ingesteld, afhankelijk van uw regio. [50HZ] / [60HZ].
Energie besparen	Om energie te besparen, gaat de camera automatisch uit na een bepaalde periode. Er zijn drie mogelijkheden: [1min.] / [3min.] / [5min.].
Datum & Tijd	Stel de datum en tijd in.
Taal	Kies een taal voor de weergave van informatie op het LCD scherm.
TV Uit	TV Uit moet worden ingesteld op NTSC of PAL, afhankelijk van uw regio. [NTSC] / [PAL].
USB	U kunt deze camera als PC camera of verwijderbare schijf gebruiken. [PCCAM]: gebruik als een PC camera; [MSDC]: Gebruik als een verwijderbare schijf.
Start-up Beeld	U kunt u favoriete foto gebruiken als start-up beeld. [Uit]: Geen start-up beeld. [Systeem]: Gebruikt de standaard foto als start-up

	<p>beeld.</p> <p>[Mijn beeld]: Gebruik uw favoriete beeld als start-up beeld..</p>
Formaatteer	<p>Alle data wordt verwijderd inclusief beveiligde bestanden. Zorg ervoor dat belangrijke bestanden gedownload zijn op uw computer voordat u de camera formatteert. [Ja]/ [Nee].</p>
Reset all	<p>Om het gehele menu en toetsinstellingen te resetten naar de oorspronkelijke instelling. [Ja]/ [Nee].</p>

5. Afspelen

Afspelen van video clips

- 1: Stel de camcorder in op de afspelen modus.
- 2: Duw de joystick naar links of rechts om video clips te selecteren die u af wilt spelen.
- 3: Druk op de **OK** toets om te beginnen met afspelen. Duw de joystick omhoog om te pauzeren en duw opnieuw om te vervolgen. Duw de

joystick naar rechts om snel vooruit te spelen en duw de joystick naar links om snel achteruit te spoelen.

4: Druk op de **MENU** toets om het afspelen te stoppen.

Afspelen van foto's

1: Stel de camcorder in op de afspeel modus.

Het laatst opgenomen bestand verschijnt op het LCD scherm. Als er geen bestanden zijn opgeslagen, verschijnt het bericht [Geen beeld].

2: Duw de joystick naar links of naar rechts om het vorige of volgende beeld te bekijken.

3: Zoomen:

Beweeg de joystick omhoog om in te zoomen in het beeld. Als de foto is vergroot druk dan op de **OK** toets om de vergroting vast te zetten, dan kunt u de joystick omhoog/omlaag/links/rechts bewegen om de details van het beeld te bekijken. Druk op de **MENU** toets om terug te gaan naar het originele formaat.

Afspelen van audio bestanden

- 1: Stel de camcorder in op de afspeel modus.
- 2: Duw de joystick naar links of naar rechts om het audio bestand te selecteren dat u wilt afspelen.
- 3: Druk op de **OK** toets om het afspelen te starten. Duw de joystick omhoog om te pauzeren en duw opnieuw omhoog om verder af te spelen.
- 4: Druk op de **MENU** toets om het afspelen te stoppen.

Bestanden wissen in de afspeel modus

- 1: Druk op de **MENU** toets in de afspeel modus.
- 2: Beweeg de joystick omhoog of omlaag om het item te selecteren. [Wissen].
- 3: Duw de joystick naar rechts voor toegang tot het submenu. [Een]: Wis huidige bestand. [Alle]: Wis alle bestanden behalve beveiligde bestanden.
- 4: Beweeg de joystick omhoog of omlaag om een item te selecteren.
- 5: Druk op de **OK** toets om de instelling te bevestigen. Een dialogbox verschijnt. Beweeg de joystick omhoog of omlaag om het item te

selecteren. [Ja].

6: Druk op de **OK** toets om het huidige bestand of alle bestanden te wissen.

6. Aansluitingen maken

Aansluiten van de Camcorder op een TV

Als de TV-uit kabel (bijgeleverd) op de camcorder uit poort wordt aangesloten wordt het LCD scherm zwart, verbind de camcorder met een TV en het TV scherm functioneert nu als het LCD scherm van de camcorder.

1. Verbind de camcorder met een TV via de TV-uit kabel (bijgeleverd).
2. Zet de TV en de camcorder aan, en stel de TV in op de “AV” modus.
3. Als de camcorder wordt ingesteld op de opname modus, kunt de onderwerpen die u op wilt nemen op het TV scherm bekijken.
4. Als de camcorder in de Afspeel modus staat, kunt u alle foto's, video's en audio clips opgeslagen op uw camera op de TV bekijken.

Aansluiten van de Camcorder op een PC

- 1: Stel de USB modus in op de [MSDC] modus.
- 2: Verbind de bijgeleverde USB kabel met de USB poort van de computer en zet de video camera aan. Een bericht "MSDC" verschijnt op het scherm als de aansluiting met de computer succesvol is.
- 3: Open [Mijn Computer] of [Windows Explorer]. Een "Verwijderbare Schijf" verschijnt in de driver lijst. Dubbelklik op het "Verwijderbare Schijf" symbool om de inhoud te bekijken. Bestanden opgeslagen op de camera staan in de folder genaamd "DCIM".
- 4: Kopieer de foto's of bestanden naar uw computer.

7. Software Installatie

Installeren van de software

De gebundelde software CD heeft de drivers en de software die horen bij de videocamera. Plaats de CD in de CD-ROM drive. Het volgende automatische menu verschijnt:



Installeren Driver

- 1: Klik [Installeer Driver].
- 2: Volg de instructies op het scherm op de drivers te installeren.
- 3: Als de installatie is voltooid zal het symbool  op het bureaublad verschijnen.

Hoe de PC Camera functie te gebruiken

Installeer de driver van de camera eerst. Sluit de camera aan op de computer met een USB

kabel, dubbelklik op het symbool  om het programma te starten. Als het de eerste keer is dat u deze functie gebruikt, selecteer dan het item <Preview> zoals in de afbeelding.

Dan kunt u de camera gebruiken als een pc camera. to run the program. Als u het format van de afbeelding wilt veranderen, selecteer <Video Capture Pin> om het Output formaat te veranderen.

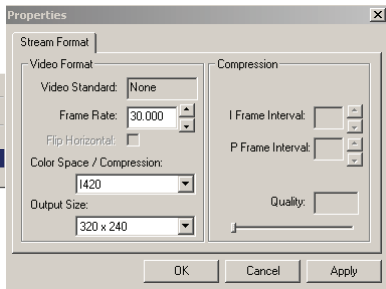
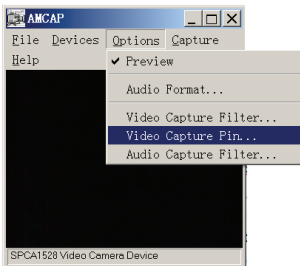
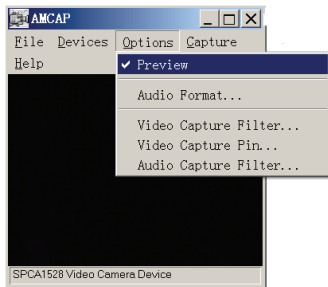

8. Technische Specificaties

Sensor	5MegaPixels CMOS,
Scherm	2.4" TFT Color LCD
Focus range	150cm ~ oneindig
Diafragma	F3.2
Sluiter	Electronische sluiter: 1/1204 ~ 1/2sec.
Resolutie	Foto: [12M]4000x3000/ [5M] 2592x1944/ [3M] 2048x1536 / [1M]1024x768 /[VGA]640X480. Video: 640 x 480, 320 x 240
Gevoeligheid	Auto
Witbalans	Auto / Daglicht / Tungsten / Fluoresce / Bewolkt
Belichtingscontrole	-2EV to +2EV in 0.3 stops
Burst	Ingesloten
Foto effect	Normaal/ Z&W/ Sepia/ Negatief/ Rood/ Groen/ Blauw
Self-timer	2sec / 10 sec.

Opslag	32 MB intern geheugen Extern geheugen: SD / MMC
TV systeem	NTSC / PAL
Stroomtoevoer	3 AAA (alkaline/ 1.5V) batterijen
Ambient temperatuur	Gebruik: 0° C to 40° C Opslag: -20 to 60° C
Microfoon	Ingebouwd
Speaker	Ingebouwd
Dimensie	96x62x34(mm)

Voor meer informatie bezoek onze website

www.mpmaneuropa.com

