

Bedienungsanweisung Manuel d'utilisation
Gebruiksaanwijzing

325HS75 X-series
325HS99 X-series

Lesen Sie die Bedienungsanweisung sorgfältig durch und machen Sie sich mit dem Inhalt vertraut, bevor Sie das Gerät benutzen.

Lire attentivement et bien assimiler le manuel d'utilisation avant d'utiliser la machine.

Neem de gebruiksaanwijzing grondig door en gebruik de machine niet voor u alles duidelijk heeft begrepen



DE (2-24)

FR (25-47)

NL (48-70)

SYMBOLERKLÄRUNG

Symbole

WARNUNG! Eine unsachgemäß oder nachlässig angewendete Heckenschere kann zu einem gefährlichen Gerät werden und schwere oder gar lebensgefährliche Verletzungen verursachen. Es ist sehr wichtig, dass Sie den Inhalt dieser Bedienungsanweisung lesen und verstehen.

Lesen Sie die Bedienungsanweisung sorgfältig durch und machen Sie sich mit dem Inhalt vertraut, bevor Sie das Gerät benutzen.

Benutzen Sie immer:

- Einen zugelassenen Gehörschutz
- Zugelassener Augenschutz

Dieses Produkt stimmt mit den geltenden CE-Richtlinien überein.

Stets zugelassene Schutzhandschuhe tragen.

Rutschfeste und stabile Stiefel oder Schuhe tragen.

Umweltbelastende Geräuschemissionen gemäß der Richtlinie der Europäischen Gemeinschaft. Die Emission des Gerätes ist im Kapitel Technische Daten und auf dem Geräteschild angegeben.

Sonstige Symbole/Aufkleber am Gerät beziehen sich auf spezielle Zertifizierungsanforderungen, die in bestimmten Ländern gelten.



Zum Abstellen des Motors den Stoppschalter auf Stopp stellen. **ACHTUNG!** Der Stoppschalter geht automatisch in die Startstellung zurück. Um ein ungewolltes Starten zu vermeiden, muss bei Montage, Kontrolle und/oder Wartung daher stets die Zündkappe von der Zündkerze entfernt werden.

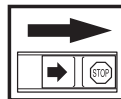

Stets zugelassene Schutzhandschuhe tragen.



Regelmäßige Reinigung ist notwendig.

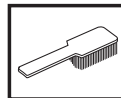

Visuelle Kontrolle.

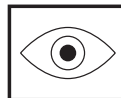

Schutzbrille oder Gesichtsschutz müssen benutzt werden.



INHALT

Inhalt

SYMBOLERKLÄRUNG	
Symbole	2
INHALT	
Inhalt	3
Vor dem Start ist Folgendes zu beachten:	3
EINLEITUNG	
Sehr geehrter Kunde!	4
WAS IST WAS?	
Was ist was?	5
ALLGEMEINE SICHERHEITSVORSCHRIFTEN	
Wichtig	6
Persönliche Schutzausrüstung	6
Sicherheitsausrüstung des Gerätes	7
UMGANG MIT KRAFTSTOFF	
Sicherer Umgang mit Kraftstoff	11
Kraftstoff	11
Tanken	12
STARTEN UND STOPPEN	
Kontrolle vor dem Start	13
Starten und stoppen	13
ARBEITSTECHNIK	
Allgemeine Arbeitsvorschriften	15
WARTUNG	
Vergaser	17
Schalldämpfer	19
Kühlsystem	19
Zündkerze	19
Luftfilter	20
Getriebe	20
Reinigung und Schmierung	21
Wartungsschema	22
TECHNISCHE DATEN	
Technische Daten	23
EG-Konformitätserklärung	24

Vor dem Start ist Folgendes zu beachten:

Die Bedienungsanweisung sorgfältig durchlesen.



WARNUNG! Eine längerfristige Beschallung mit Lärm kann zu bleibenden Gehörschäden führen. Daher stets einen zugelassenen Gehörschutz tragen.



WARNUNG! Unter keinen Umständen darf die ursprüngliche Konstruktion des Gerätes ohne Genehmigung des Herstellers geändert werden. Es ist immer Originalzubehör zu verwenden. Unzulässige Änderungen und/oder unzulässiges Zubehör können zu schweren oder sogar tödlichen Verletzungen des Anwenders oder anderer Personen führen.



WARNUNG! Eine unsachgemäß oder nachlässig angewendete Heckenschere kann zu einem gefährlichen Gerät werden und schwere oder gar lebensgefährliche Verletzungen verursachen. Es ist sehr wichtig, dass Sie den Inhalt dieser Bedienungsanweisung lesen und verstehen.

EINLEITUNG

Sehr geehrter Kunde!

Herzlichen Glückwunsch zu Ihrem Kauf eines Husqvarna-Produkts! Husqvarnas Geschichte reicht bis ins Jahr 1689 zurück, als König Karl XI eine Fabrik an den Ufern des Flusses Huskvarna errichten ließ, in der Musketen gefertigt werden sollten. Die Lage am Huskvarna bot sich an, da der Fluss zur Erzeugung von Wasserkraft verwendet wurde und so als Wasserkraftwerk diente. In den mehr als 300 Jahren seit dem Bestehen des Husqvarna-Werks wurden unzählige Produkte hergestellt, angefangen von Holzöfen bis hin zu modernen Küchenmaschinen, Nähmaschinen, Fahr- und Motorrädern usw. 1956 wurde der erste Motorrasenmäher auf den Markt gebracht, gefolgt von der Motorsäge 1959, und in diesem Bereich ist Husqvarnas auch heute tätig.

Husqvarna ist gegenwärtig einer der weltführenden Hersteller von Forst- und Gartenmaschinen und legt vor allem Wert auf Qualität und Leistungskraft. Das Unternehmenskonzept umfasst die Entwicklung, Herstellung und den Vertrieb von Produkten für den Einsatz in Wald und Garten sowie in der Bauindustrie. Husqvarnas Ziel ist es, auch in den Bereichen Ergonomie, Benutzerfreundlichkeit, Sicherheit und Umwelt führend zu sein – dies lässt sich an vielen Details erkennen, die aus diesen Gesichtspunkten heraus entwickelt wurden.

Wir sind überzeugt, dass Sie mit der Qualität und Leistung unserer Produkte über lange Jahre mehr als zufrieden sein werden. Mit dem Erwerb unserer Produkte erhalten Sie professionelle Hilfe bei Reparaturen und Service, falls doch einmal etwas passieren sollte. Haben Sie die Maschine nicht bei einem unserer Vertragshändler gekauft, fragen Sie dort nach der nächsten Servicewerkstatt.

Wir hoffen, dass Sie mit Ihrer Maschine über lange Jahre zufrieden sein werden. Denken Sie daran, diese Bedienungsanleitung sicher aufzubewahren. Die genaue Befolgung ihres Inhalts (Verwendung, Service, Wartung usw.) verlängert die Lebensdauer der Maschine erheblich und erhöht zudem ihren Wiederverkaufswert. Sollten Sie Ihre Maschine verkaufen, händigen Sie dem neuen Besitzer bitte auch die Bedienungsanleitung aus.

Vielen Dank, dass Sie sich für ein Husqvarna-Produkt entschieden haben.

Die Husqvarna AB arbeitet ständig an der Weiterentwicklung ihrer Produkte und behält sich daher das Recht auf Änderungen ohne vorherige Ankündigung, z. B. von Form und Aussehen, vor.

WAS IST WAS?

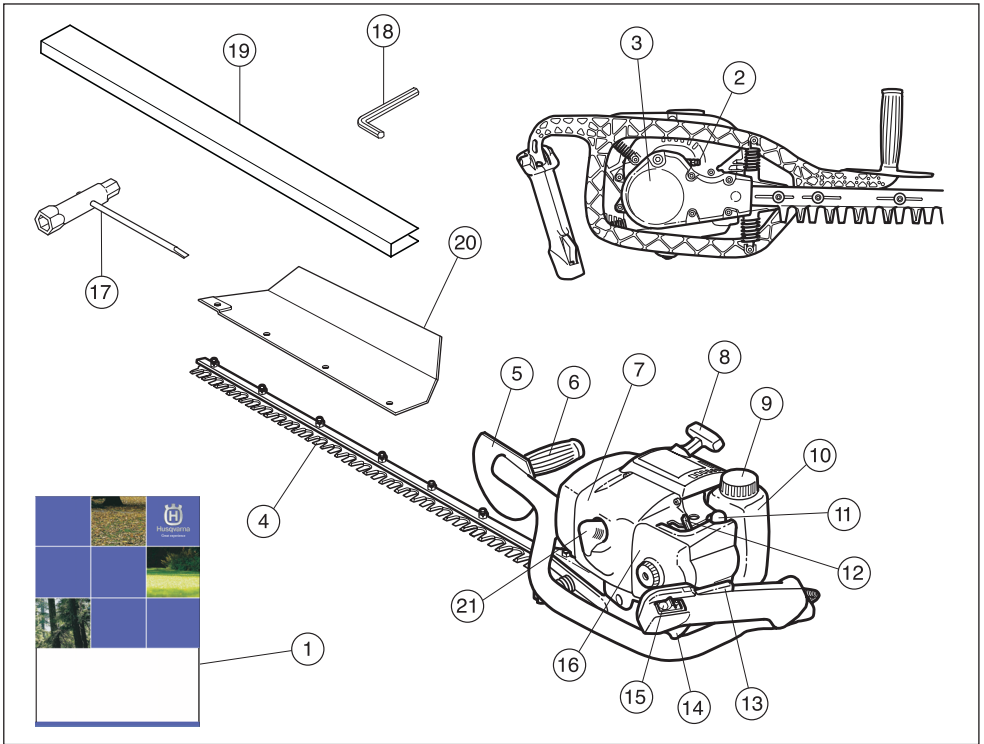

Was ist was?

- | | |
|-----------------------|----------------------------|
| 1 Bedienungsanleitung | 12 Choke |
| 2 Schmiernippel | 13 Gassperre |
| 3 Getriebe | 14 Gashebel |
| 4 Messer | 15 Stoppschalter |
| 5 Handschutz | 16 Luftfiltergehäuse |
| 6 Vorderer Handgriff | 17 Kombischlüssel |
| 7 Zylinderdeckel | 18 Inbusschlüssel |
| 8 Starthandgriff | 19 Transportschutz |
| 9 Tankdeckel | 20 Grasfangbox (Zubehör) |
| 10 Kraftstofftank | 21 Zündkappe und Zündkerze |
| 11 Kraftstoffpumpe | |

ALLGEMEINE SICHERHEITSVORSCHRIFTEN

Wichtig

WICHTIG!

Das Gerät ist nur für das Schneiden von Ästen und Zweigen konstruiert.

Niemals mit einem Gerät arbeiten, das ohne Zustimmung des Herstellers modifiziert wurde und nicht länger mit der Originalausführung übereinstimmt.

Arbeiten Sie niemals mit dem Gerät, wenn Sie müde sind, Alkohol getrunken oder Medikamente eingenommen haben, da hierdurch Sehkraft, Urteilsvermögen oder Körperkontrolle beeinträchtigt werden können.

Tragen Sie persönliche Schutzausrüstung. Siehe die Anweisungen unter der Überschrift Persönliche Schutzausrüstung.

Benutzen Sie das Gerät niemals bei extremen Klimaverhältnissen wie strenger Kälte oder sehr heißem und/oder feuchten Klima.

Niemals mit einem defekten Gerät arbeiten. Die Wartungs-, Kontroll- und Serviceanweisungen in dieser Bedienungsanweisung sind sorgfältig zu befolgen. Gewisse Wartungs- und Servicemaßnahmen sind von geschulten, qualifizierten Fachleuten auszuführen. Siehe die Anweisungen unter der Überschrift Wartung.

Alle Gehäuse- und Schutzteile müssen vor dem Start montiert werden. Sicherstellen, dass Zündkappe und Zündkabel unbeschädigt sind, um elektrische Schläge zu vermeiden.



WARNUNG! Die Zündanlage dieser Maschine erzeugt beim Betrieb ein elektromagnetisches Feld. Dieses Feld kann sich unter bestimmten Bedingungen auf die Funktionsweise von Herzschrittmachern auswirken. Um die Gefahr für schwere oder tödliche Verletzungen auszuschließen, sollten Personen mit einem Herzschrittmacher vor der Nutzung dieser Maschine ihren Arzt und den Hersteller des Herzschrittmachers konsultieren.



WARNUNG! Einen Motor in einem geschlossenen oder schlecht belüfteten Raum laufen zu lassen, kann zum Tod durch Ersticken oder Kohlenmonoxidvergiftung führen.



WARNUNG! Niemals Kindern erlauben, das Gerät zu benutzen oder sich in seiner Nähe aufzuhalten. Da das Gerät mit einem rückfedernden Stoppschalter ausgerüstet ist und mit geringer Geschwindigkeit und Kraft am Starthandgriff gestartet werden kann, können u. U. auch kleine Kinder die Kraft aufbringen, die zum Starten erforderlich ist. Dies kann zu schweren Verletzungen führen. Daher ist stets die Zündkappe zu entfernen, wenn das Gerät ohne Aufsicht ist.



WARNUNG! Falsche Messer können die Unfallgefahr erhöhen.

Persönliche Schutzausrüstung

WICHTIG!

Eine unsachgemäß oder nachlässig angewendete Heckenschere kann zu einem gefährlichen Gerät werden und schwere oder gar lebensgefährliche Verletzungen verursachen. Es ist sehr wichtig, dass Sie den Inhalt dieser Bedienungsanweisung lesen und verstehen.

Bei der Benutzung des Gerätes muss die vorgeschriebene persönliche Schutzausrüstung angewendet werden. Die persönliche Schutzausrüstung beseitigt nicht die Unfallgefahr, begrenzt aber den Umfang der Verletzungen und Schäden. Bei der Wahl der Schutzausrüstung einen Fachhändler um Rat fragen.



WARNUNG! Bei Benutzung von Gehörschützern immer auf Warnsignale oder Zurufe achten. Den Gehörschutz immer abnehmen, sobald der Motor abgestellt ist.

GEHÖRSCHUTZ

Ein Gehörschutz mit ausreichender Dämmwirkung ist zu tragen.



AUGENSCHUTZ

Es ist immer ein zugelassener Augenschutz zu tragen. Bei der Benutzung eines Visiers ist auch eine zugelassene Schutzbrille zu tragen. Zugelassene Schutzbrillen sind in diesem Falle diejenigen, die die

ALLGEMEINE SICHERHEITSVORSCHRIFTEN

Normen ANSI Z87.1 für die USA bzw. EN 166 für EU-Länder erfüllen.



HANDSCHUHE

Handschuhe sind dann zu tragen, wenn dies notwendig ist, z. B. bei der Montage der Schneid-ausrüstung.



STIEFEL

Rutschfeste und stabile Stiefel oder Schuhe tragen.



KLEIDUNG

Kleidung aus reißfestem Material wählen und nicht zu weite Kleidungsstücke tragen, die sich leicht im Unterholz verfangen können. Stets kräftige lange Hosen tragen. Keinen Schmuck, kurze Hosen oder Sandalen tragen und nicht barfuß gehen. Schulterlanges Haar nicht offen tragen.

ERSTE HILFE

Ein Erste-Hilfe-Set soll immer griffbereit sein.



Sicherheitsausrüstung des Gerätes

In diesem Abschnitt werden einzelnen Teile der Sicherheitsausrüstung des Gerätes beschrieben, welche Funktion sie haben und wie ihre Kontrolle und Wartung ausgeführt werden sollen, um sicherzustellen, dass sie funktionsfähig sind. (Siehe Kapitel Was ist was? um herauszufinden, wo die Sicherheitsdetails an Ihrem Gerät zu finden sind).

Die Lebensdauer der Maschine kann verkürzt werden und die Unfallgefahr kann steigen, wenn die Wartung der Maschine nicht ordnungsgemäß und Service und/oder Reparaturen nicht fachmännisch ausgeführt werden.

Weitere Informationen erteilt Ihnen gerne die nächste Servicewerkstatt.

WICHTIG!

Service und Reparatur des Gerätes erfordern eine Spezialausbildung. Dies gilt besonders für die Sicherheitsausrüstung des Gerätes. Wenn Ihr Gerät den unten aufgeführten Kontrollanforderungen nicht entspricht, müssen Sie Ihre Servicewerkstatt aufsuchen. Beim Kauf eines unserer Produkte wird gewährleistet, dass Reparatur- oder Servicearbeiten fachmännisch ausgeführt werden. Sollte der Verkäufer Ihres Gerätes nicht an unser Fachhändler-Service-Netz angeschlossen sein, fragen Sie nach unserer nächstgelegenen Servicewerkstatt.



WARNUNG! Benutzen Sie nie ein Gerät mit defekter Sicherheitsausrüstung. Die Sicherheitsausrüstung des Gerätes muss so kontrolliert und gewartet werden, wie dies in diesem Abschnitt beschrieben wird. Wenn Ihr Gerät den Kontrollanforderungen nicht entspricht, muss eine Servicewerkstatt aufgesucht werden.

Gashebelsperre

Die Gashebelsperre soll die unbeabsichtigte Betätigung des Gashebels verhindern. Durch Drücken der Sperre (A) im Handgriff (= wenn man den Handgriff hält) wird der Gashebel (B) gelöst. Wird der Handgriff losgelassen, werden Gashebel und Gashebelsperre wieder in ihre Ausgangsstellung zurückgestellt. Dies geschieht mit Hilfe von zwei voneinander unabhängigen Rückzugfedersystemen. In dieser Stellung wird der Gashebel im Leerlauf automatisch gesichert.

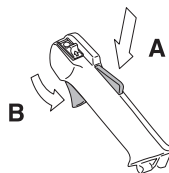

Kontrollieren, ob der Gashebel in Leerlaufstellung gesichert ist, wenn sich die Gashebelsperre in Ausgangsstellung befindet.

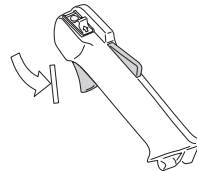

ALLGEMEINE SICHERHEITSVORSCHRIFTEN

Die Gashebelsperre eindrücken und kontrollieren, ob sie in die Ausgangsstellung zurückkehrt, wenn sie losgelassen wird.

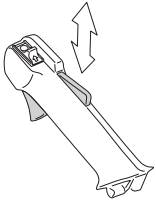

Kontrollieren, ob Gashebel und Gashebelsperre mit dem dazugehörigen Rückzugfedersystem leicht funktionieren.

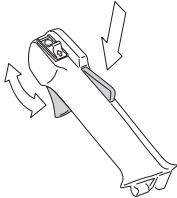

Siehe die Anweisungen unter der Überschrift Start. Die Heckenschere starten und Vollgas geben. Den Gashebel loslassen und kontrollieren, ob die Messer völlig zum Stillstand kommen. Wenn die Messer sich bewegen, während sich der Gashebel in Leerlaufstellung befindet, ist der Leerlauf des Vergasers einzustellen. Siehe die Anweisungen unter der Überschrift Wartung.



Stopschalter

Mit dem Stopschalter wird der Motor abgestellt.

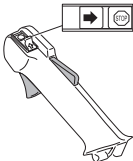

Den Motor starten und kontrollieren, ob der Motor stoppt, wenn der Stopschalter in Stoppstellung geführt wird.

Handschutz

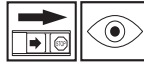

Der Handschutz soll die Hand davor schützen, mit den arbeitenden Messern in Berührung zu kommen, z. B. wenn dem Benutzer der vordere Handgriff aus der Hand gleitet.

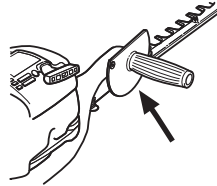

Kontrollieren, ob der Handschutz fest sitzt.

Kontrollieren, ob der Handschutz intakt ist.

Antivibrationssystem

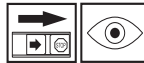

Das Gerät ist mit einem Antivibrationssystem ausgerüstet, das die Vibrationen wirkungsvoll dämpft und so für angenehmere Arbeitsbedingungen sorgt.

Das Antivibrationssystem reduziert die Übertragung von Vibrationen zwischen Motoreinheit/Schneidausrüstung und dem Handgriffssystem des Gerätes. Der Motorkörper, einschließlich Messer, ist über fünf Federn an der Handgriffenheit aufgehängt.

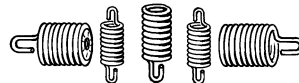

Die Antivibrationselemente regelmäßig auf Risse und Verformungen überprüfen. Kontrollieren, ob die Vibrationsdämpfer unbeschädigt und fest verankert sind.



WARNUNG! Personen mit Blutkreislaufstörungen, die zu oft Vibrationen ausgesetzt werden, laufen Gefahr, Schäden an den Blutgefäßen oder am Nervensystem davonzutragen. Gehen Sie zum Arzt, wenn Sie an Ihrem Körper Symptome feststellen, die auf Vibrationsschäden deuten. Beispiele solcher Symptome sind: Einschlafen von Körperteilen, Gefühlsverlust, Jucken, Stechen, Schmerz, Verlust oder Beeinträchtigung der normalen Körperkraft, Veränderungen der Hautfarbe oder der Haut. Diese Symptome treten am häufigsten in den Fingern, Händen oder Handgelenken auf. Bei niedrigen Temperaturen kann erhöhte Gefahr bestehen.

ALLGEMEINE SICHERHEITSVORSCHRIFTEN

Schalldämpfer

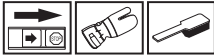

Der Schalldämpfer soll den Geräuschpegel so weit wie möglich senken und die Abgase des Motors vom Anwender fernhalten. Mit Katalysator ausgestattete Schalldämpfer reduzieren zudem den Schadstoffgehalt der Abgase.



In Ländern mit warmem, trockenem Klima besteht erhöhte Brandgefahr. Bestimmte Schalldämpfer haben wir deshalb mit einem sog. Funken-fängernetz ausgestattet. Kontrollieren Sie, ob der Schalldämpfer Ihres Geräts ein solches Netz hat.

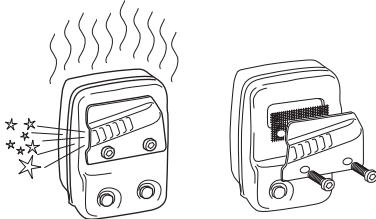

Für Schalldämpfer ist es sehr wichtig, dass die Kontroll-, Wartungs- und Serviceanweisungen befolgt werden.

Niemals ein Gerät mit defektem Schalldämpfer benutzen.



Regelmäßig kontrollieren, ob der Schalldämpfer fest am Gerät montiert ist.

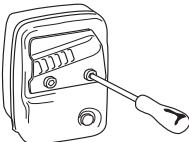

Ist der Schalldämpfer Ihres Gerätes mit einem Funkenfangnetz versehen, muss dieses regelmäßig gereinigt werden. Ein verstopftes Netz verursacht ein

Heißlaufen des Motors mit schweren Motorschäden als Folge.

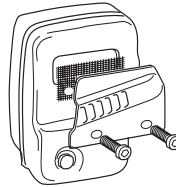

WARNUNG! Der Katalysator-schalldämpfer ist bei Betrieb und auch noch nach dem Ausschalten sehr heiß. Dies gilt auch für den Leerlaufbetrieb. Berühren kann zu Verbrennungen führen. Achten Sie auf die Feuergefahr!



WARNUNG! Der Schalldämpfer enthält Chemikalien, die karzinogen sein können. Falls der Schalldämpfer beschädigt wird, vermeiden Sie es, mit diesen Stoffen in Berührung zu kommen.



WARNUNG! Denken Sie daran: Die Motorabgase sind heiß und können Funken enthalten, die einen Brand verursachen können. Aus diesem Grunde sollte das Gerät niemals im Innenbereich oder in der Nähe von feuergefährlichen Stoffen gestartet werden!

Messer



Um ein gutes Schneidresultat zu erzielen, muss der Kontaktdruck zwischen den Messern korrekt sein. Zum Justieren des Kontaktdrucks die Schrauben auf der Unterseite des Messerbalkens im Uhrzeigersinn bis zum Anschlag eindrehen. Dann die Schraube gegen den Uhrzeigersinn 1/4 Umdrehung lockern. Die Schraube mit der Gegenmutter auf der Oberseite des Messerbalkens fixieren. Sicherstellen, dass die Schraube nicht fester angezogen ist, als dass sich die Unterlegscheibe unter dem Schraubenkopf seitlich verschieben lässt.

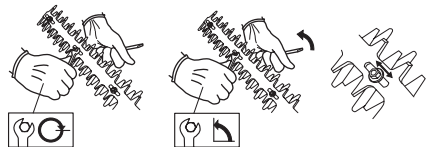

Bei korrekter Einstellung soll das Spiel zwischen den Klingen, gemessen an den Schrauben, 0,2-0,4 mm betragen.

ALLGEMEINE SICHERHEITSVORSCHRIFTEN

Die Schneiden der Messer sind zum Feilen zu hart.
Stumpfe Messer sind mit einer Schleifmaschine zu schärfen.

Verbogene oder beschädigte Messer austauschen.

Getriebe

Nach der Arbeit mit dem Gerät ist das Getriebe heiß. Das Getriebe nicht berühren, um Verbrennungen zu vermeiden.

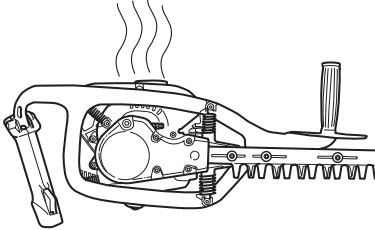

Montage der Grasfangbox (Zubehör)

Die Muttern auf der Oberseite des Messerbalkens lösen.
Die Schrauben in die Öffnungen des Aufsammlers einpassen und montieren. Den Kontaktdruck der Messer gemäß den Anweisungen im Abschnitt Messer einstellen.

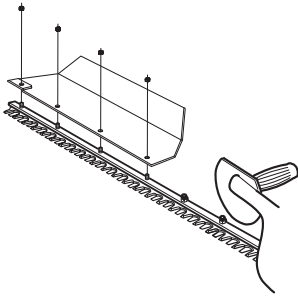

UMGANG MIT KRAFTSTOFF

Sicherer Umgang mit Kraftstoff

Das Gerät niemals starten, wenn:

- 1 Wenn Kraftstoff darüber verschüttet wurde. Alles abwischen und restliches Benzin verdunsten lassen.
- 2 Wenn Sie Kraftstoff über sich selbst oder Ihre Kleidung verschüttet haben, ziehen Sie sich um. Waschen Sie die Körperteile, die mit dem Kraftstoff in Berührung gekommen sind. Wasser und Seife verwenden.
- 3 Wenn es Kraftstoff leckt. Tankdeckel und Tankleitungen regelmäßig auf Undichtigkeiten überprüfen.

Transport und Aufbewahrung

- Das Gerät und den Kraftstoff so transportieren und aufbewahren, dass bei eventuellen Undichtigkeiten entweichende Dämpfe oder Kraftstoff nicht mit Funken oder offenem Feuer in Kontakt kommen können, z. B. von Elektrogeräten, Elektromotoren, elektrischen Kontakten/Schaltern oder Heizkesseln.
- Zum Transport und zur Aufbewahrung von Kraftstoff sind speziell für diesen Zweck vorgesehene und zugelassene Behälter zu verwenden.
- Bei längerer Aufbewahrung des Geräts ist der Kraftstofftank zu leeren. An der nächsten Tankstelle können Sie erfahren, wie Sie überschüssigen Kraftstoff am besten entsorgen.
- Vor der Langzeitaufbewahrung sicherstellen, dass die Maschine gründlich gesäubert und komplett gewartet wurde.
- Bei Transport oder Aufbewahrung des Gerätes muss der Transportschutz für die Schneidausrüstung immer montiert sein.
- Um ein ungewolltes Starten des Motors zu vermeiden, ist die Zündkappe bei der Langzeitaufbewahrung und bei allen Servicemaßnahmen zu entfernen, sowie wenn das Gerät ohne Aufsicht ist.



WARNUNG! Beim Umgang mit Kraftstoff vorsichtig sein. Denken Sie an das Feuer- und Explosionsrisiko und an die Gefahr des Einatmens.

Kraftstoff

ACHTUNG! Das Gerät ist mit einem Zweitaktmotor ausgestattet und daher ausschließlich mit einer Mischung aus Benzin und Zweitaktmotoröl zu betreiben. Damit das Mischungsverhältnis richtig ist, muss die beizumischende Ölmenge unbedingt genau abgemessen werden. Wenn kleine Kraftstoffmengen gemischt werden, wirken sich

auch kleine Abweichungen bei der Ölmenge stark auf das Mischungsverhältnis aus.



WARNUNG! Kraftstoff und Kraftstoffdämpfe sind sehr feuergefährlich und können beim Einatmen und auf der Haut schwere Schäden verursachen. Beim Umgang mit Kraftstoff ist daher Vorsicht geboten und für eine gute Belüftung zu sorgen.

Benzin



ACHTUNG! Stets Qualitätsbenzin mit Ölbeimischung mit mind. 90 Oktan (ROZ) verwenden. Wenn Ihr Gerät mit Katalysator ausgestattet ist (siehe Kapitel Technische Daten), muss stets bleifreies Qualitätsbenzin mit Ölbeimischung verwendet werden. Verbleites Benzin zerstört den Katalysator.

Wenn umweltgerechtes sog. Alkylatbenzin zur Verfügung steht, ist dieses zu verwenden.

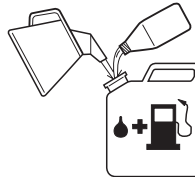

- Als niedrigste Oktanzahl wird ROZ 90 empfohlen. Wenn der Motor mit Benzin einer niedrigeren Oktanzahl als 90 betrieben wird, läuft er nicht einwandfrei. Das führt zu erhöhten Motortemperaturen, die schwere Motorschäden verursachen können.
- Wenn kontinuierlich bei hohen Drehzahlen gearbeitet wird, ist eine höhere Oktanzahl zu empfehlen.

Zweitaktöl

- Das beste Resultat und die beste Leistung wird mit HUSQVARNA-Zweitaktmotoröl erzielt, das speziell für unsere luftgekühlten Zweitaktmotoren hergestellt wird.
- Niemals Zweitaktöl für wassergekühlte Außenbordmotoren, sog. Outboardoil (TCW), verwenden.
- Niemals Öl für Viertaktmotoren verwenden.
- Eine unzureichende Ölqualität oder ein zu fettes Öl/Kraftstoff-Gemisch kann die Funktion des Katalysators beeinträchtigen und seine Lebensdauer reduzieren.

UMGANG MIT KRAFTSTOFF

- Mischungsverhältnis
1:50 (2 %) mit HUSQVARNA-Zweitaktöl.
1:33 (3 %) mit anderen Ölen für luftgekühlte
Zweitaktmotoren der Klasse JASO FB/ISO EGB.

Benzin, Liter	Zweitaktöl, Liter	
	2% (1:50)	3% (1:33)
5	0,10	0,15
10	0,20	0,30
15	0,30	0,45
20	0,40	0,60

Mischen

- Benzin und Öl stets in einem sauberen, für Benzin zugelassenen Behälter mischen.
- Immer zuerst die Hälfte des Benzins, das gemischt werden soll, einfüllen. Danach die gesamte Ölmenge einfüllen. Die Kraftstoffmischung mischen (schütteln). Dann den Rest des Benzins dazugeben.
- Vor dem Einfüllen in den Tank der Maschine die Kraftstoffmischung noch einmal sorgfältig mischen (schütteln).

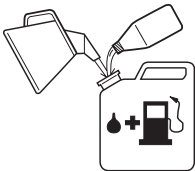

- Kraftstoff höchstens für einen Monat im Voraus mischen.
- Wenn das Gerät über einen längeren Zeitraum nicht benutzt wird, den Kraftstofftank entleeren und reinigen.



WARNUNG! Der Schalldämpfer des Katalysators ist sehr heiß, sowohl beim Betrieb als auch nach dem Abstellen. Dies gilt auch bei Leerlaufbetrieb. Die Brandgefahr beachten, besonders wenn sich feuergefährliche Stoffe und/oder Gase in der Nähe befinden.

Tanken



WARNUNG! Folgende Vorsichtsmaßnahmen verringern die Feuergefahr:

Beim Tanken nicht rauchen und jegliche Wärmequellen vom Kraftstoff fernhalten.

Niemals bei laufendem Motor tanken.

Den Motor abstellen und vor dem Tanken einige Minuten abkühlen lassen.

Den Tankdeckel stets vorsichtig öffnen, so dass sich ein evtl. vorhandener Überdruck langsam abbauen kann.

Den Tankdeckel nach dem Tanken wieder sorgfältig zudrehen.

Das Gerät zum Starten immer von der Auftankstelle entfernen.

- Verwenden Sie einen Kraftstoffbehälter mit Überfüllungsschutz.
- Um den Tankdeckel herum sauberwischen. Verunreinigungen im Tank verursachen Betriebsstörungen.
- Vor dem Einfüllen in den Tank den Behälter noch einmal schütteln, damit der Kraftstoff gut gemischt ist.

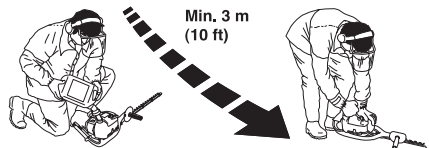

STARTEN UND STOPPEN

Kontrolle vor dem Start



- Den Arbeitsbereich inspizieren. Gegenstände, die weggeschleudert werden können, entfernen.
- Die Schneidaurüstung kontrollieren. Niemals mit stumpfen, gesprungenen oder beschädigten Messern arbeiten.

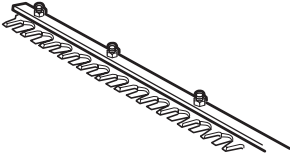

- Kontrollieren, ob das Gerät in einwandfreiem Zustand ist. Kontrollieren, ob alle Muttern und Schrauben angezogen sind.
- Dafür sorgen, dass das Getriebe ausreichend geschmiert ist. Siehe die Anweisungen unter der Überschrift Getriebe.
- Kontrollieren, ob die Schneidaurüstung im Leerlauf immer stehen bleibt.
- Benutzen Sie das Gerät nur für solche Arbeiten, für die es vorgesehen ist.
- Dafür sorgen, dass Handgriffe und Sicherheitsfunktionen in Ordnung sind. Niemals ein Gerät benutzen, an dem ein Teil fehlt oder das so modifiziert wurde, dass es nicht mehr mit der Spezifikation übereinstimmt.
- Vor dem Start des Geräts müssen sämtliche Gehäuse korrekt montiert und in einwandfreiem Zustand sein.

Starten und stoppen



WARNUNG! Der komplette Kupplungsdeckel mit Getriebe muss montiert sein, bevor das Gerät gestartet wird, andernfalls kann sich die Kupplung lösen und Verletzungen verursachen.

Das Gerät vor dem Starten immer ca. 3 m von der Auftankstelle entfernen. Das Gerät auf festen Untergrund legen. Daran denken, dass die Messer anfangen können, sich zu bewegen, wenn der Motor gestartet wird. Dafür sorgen, dass die Messer nicht mit Gegenständen in Berührung kommen können. Dafür sorgen, dass sich keine Unbefugten im Arbeitsbereich aufhalten, andernfalls besteht die Gefahr schwerer Verletzungen.

Sorgen Sie dafür, dass sich innerhalb des Arbeitsbereichs keine unbefugten Personen aufhalten, andernfalls besteht die Gefahr von schweren Verletzungen. Der Sicherheitsabstand beträgt 15 Meter.

Kalter Motor

Kraftstoffpumpe: Mehrmals auf die Gummiblase der Kraftstoffpumpe drücken, bis diese sich mit Kraftstoff zu füllen beginnt. Die Blase braucht nicht ganz gefüllt zu werden.

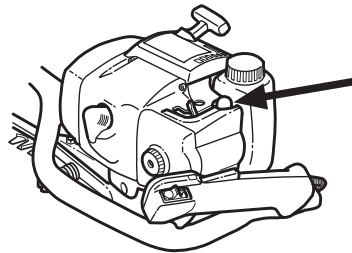

Choke: Den Chokehebel in Choke-Lage führen.

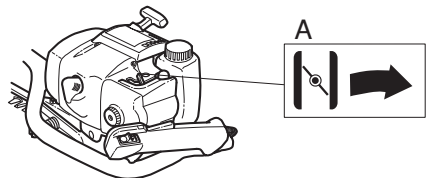

STARTEN UND STOPPEN

Warmer Motor

Kraftstoffpumpe: Mehrmals auf die Gummibläse der Kraftstoffpumpe drücken, bis diese sich mit Kraftstoff zu füllen beginnt. Die Blase braucht nicht ganz gefüllt zu werden.

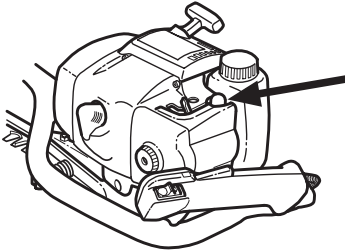

Starten

Den Gerätekörper mit der linken Hand gegen den Boden drücken (**ACHTUNG!** Nicht mit dem Fuß!). Mit der rechten Hand den Starthandgriff fassen und das Startseil langsam herausziehen, bis ein Widerstand spürbar wird (die Starthaken greifen), und dann schnell und kräftig ziehen.

Den Choke sofort wieder in die Ausgangsstellung zurückführen, wenn der Motor zündet, und weitere Startversuche machen, bis der Motor anspringt.

ACHTUNG! Das Startseil nicht ganz herausziehen und den Startgriff aus ganz herausgezogener Lage nicht loslassen. Schäden am Gerät könnten die Folge sein.



Stoppen

Zum Abstellen des Motors den Stoppschalter auf Stopp stellen.



ACHTUNG! Der Stoppschalter geht automatisch in die Startstellung zurück. Um ein ungewolltes Starten zu vermeiden, muss bei Montage, Kontrolle und/oder Wartung daher stets die Zündkappe von der Zündkerze entfernt werden.

Allgemeine Arbeitsvorschriften

WICHTIG!

Dieser Abschnitt behandelt grundlegende Sicherheitsregeln für die Arbeit mit einer Heckenschere.

Wenn Sie in eine Situation kommen, die Sie in Bezug auf die weitere Anwendung des Geräts verunsichert, lassen Sie sich von einem Experten beraten. Wenden Sie sich an Ihren Fachhändler oder Ihre Servicewerkstatt.

Vermeiden Sie, Arbeiten auszuführen, denen Sie sich nicht gewachsen fühlen.



WARNUNG! Das Gerät kann schwere Verletzungen verursachen. Die Sicherheitsvorschriften gründlich durchlesen. Lernen Sie, wie das Gerät anzuwenden ist.



WARNUNG! Schneidendes Werkzeug. Das Werkzeug nicht berühren, ohne zuvor den Motor abzustellen.

Persönlicher Schutz

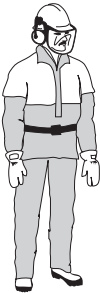

- Tragen Sie persönliche Schutzausrüstung. Siehe die Anweisungen unter der Überschrift Persönliche Schutzausrüstung.
- Immer Arbeitskleidung und kräftige, lange Hosen tragen.
- Niemals lose sitzende Kleidung oder Schmuck tragen.
- Dafür sorgen, dass das Haar nicht weiter als auf Schulterhöhe herabfällt.

Sicherheitsvorschriften für die Umgebung

- Niemals Kindern die Anwendung des Geräts erlauben.
- Darauf achten, dass bei der Arbeit niemand näher als 15 m herankommt.
- Lassen Sie niemals jemand anderen das Gerät benutzen, ohne sich zu vergewissern, dass die Person den Inhalt der Bedienungsanweisung verstanden hat.
- Niemals auf einer Leiter oder einem Hocker oder in einer anderen, nicht ausreichend gesicherten erhöhten Position stehend arbeiten.



- Daran denken, dass der Bediener für Unfälle oder Gefahrensituationen verantwortlich ist, die anderen Personen oder deren Eigentum widerfahren.

Sicherheitsvorschriften während der Arbeit



- Sorgen Sie immer dafür, dass Sie bei der Arbeit fest und sicher stehen.
- Das Gerät immer mit beiden Händen halten. Das Gerät vor dem Körper halten.

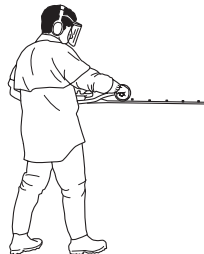

- Die linke Hand benutzen, um den Gashebel zu betätigen.
- Dafür sorgen, dass Hände und Füße nicht an die Schneidausrüstung kommen, wenn der Motor läuft.

ARBEITSTECHNIK

- Wenn der Motor abgestellt worden ist, Hände und Füße von der Schneidausrüstung fernhalten, bis diese völlig still steht.



- Auf Aststückchen Acht geben, die beim Schneiden weggeschleudert werden können.
- Nicht zu nah am Boden schneiden. Steine oder andere lose Gegenstände können hochgeschleudert werden.
- Das Schnittobjekt auf Fremdkörper wie Stromleitungen, Insekten oder Tiere etc. oder auf Gegenstände, die die Schneidausrüstung beschädigen könnten, z. B. Metallgegenstände, kontrollieren.
- Wenn ein Fremdkörper getroffen wird oder Vibrationen auftreten, müssen Sie das Gerät abstellen. Das Zündkerzenkabel von der Zündkerze abziehen. Kontrollieren, ob das Gerät beschädigt ist. Eventuelle Schäden reparieren.
- Sollte während der Arbeit Material zwischen den Klingen hängen bleiben, den Motor abstellen und abwarten, bis er völlig still steht, bevor die Klinge gereinigt wird. Das Zündkerzenkabel von der Zündkerze abziehen.

Sicherheitsvorschriften nach abgeschlossener Arbeit



- Der Transportschutz ist immer an der Schneidausrüstung anzubringen, wenn das Gerät nicht benutzt wird.
- Vor Reinigung, Reparatur oder Inspektion müssen Sie darauf achten, dass die Schneidausrüstung zum Stillstand gekommen ist. Das Zündkerzenkabel von der Zündkerze abziehen.

- Zur Reparatur der Schneidausrüstung immer feste Handschuhe anziehen. Sie ist sehr scharf, und Schnittwunden können sehr leicht entstehen.

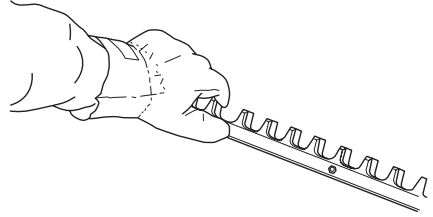

- Das Gerät für Kinder unzugänglich aufbewahren.
- Bei Reparaturen ausschließlich Original-Ersatzteile verwenden.

Grundlegende Arbeitstechnik

- Beim Schneiden der Seiten mit Bewegungen von unten nach oben arbeiten. Beim horizontalen Schneiden von rechts nach links arbeiten.

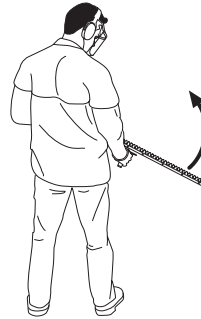

- Das Gasgeben an die Belastung anpassen.
- Beim Schneiden einer Hecke ist der Motor von der Hecke weg zu halten.
- Für optimale Balance das Gerät so nah wie möglich am Körper halten.

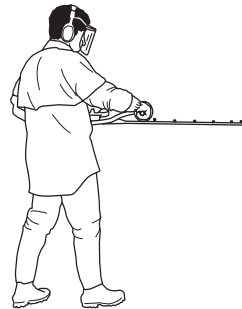

- Aufpassen, dass die Spitze nicht den Boden berührt.
- Nicht zu schnell arbeiten, sondern in angemessenem Tempo vorwärts gehen, so dass alle Zweige zu einer gleichmäßigen Fläche geschnitten werden.

Vergaser

Ihr Husqvarna-Produkt wurde gemäß Spezifikationen zur Reduzierung schädlicher Abgase konstruiert und hergestellt. Wenn der Motor 8-10 Tankfüllungen Kraftstoff verbraucht hat, ist er eingefahren. Damit er optimal funktioniert und nach der Einfahrzeit möglichst wenig schädliche Abgase abgibt, sollte der Vergaser beim Händler/in der Servicewerkstatt (die einen Drehzahlmesser zur Verfügung haben) eingestellt werden.



WARNUNG! Der komplette Kupplungsdeckel mit Getriebe muss montiert sein, bevor das Gerät gestartet wird, andernfalls kann sich die Kupplung lösen und Verletzungen verursachen.

Funktion



- Die Motordrehzahl wird mit Hilfe des Gashebels über den Vergaser geregelt. Im Vergaser werden Luft und Kraftstoff gemischt. Dieses Kraftstoff-Luft-Gemisch ist regulierbar. Nur bei korrekter Einstellung erbringt das Gerät die volle Leistung.
- Die Einstellung bedeutet die Anpassung des Motors an die aktuellen Verhältnisse, wie z.B. Klima, Höhe ü.M., verwendete Kraftstoff- und Zweitaktölsorte.
- Der Vergaser hat drei Einstellmöglichkeiten:
 - L = Düse für niedrige Drehzahl
 - H = Düse für hohe Drehzahl
 - T = Stellschraube für Leerlaufdrehzahl

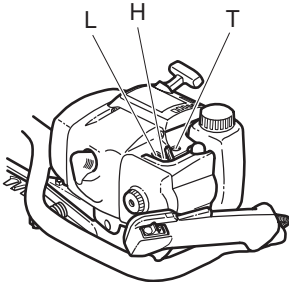

- Mit den Düsen L und H wird die Kraftstoffmenge im Verhältnis zum Luftstrom justiert. Durch Drehen im Uhrzeigersinn ergibt sich ein mageres Kraftstoff-Luft-Gemisch (weniger Kraftstoff), durch Drehen gegen den Uhrzeigersinn wird ein fettes Gemisch eingestellt (mehr Kraftstoff). Bei einem mageren Kraftstoffgemisch ist die Drehzahl höher als bei einem fetten Gemisch.
- Mit der Schraube T wird die Position des Gashebels im Leerlauf geregelt. Durch Drehen der Schraube im

Uhrzeigersinn wird eine höhere Leerlaufdrehzahl eingestellt, durch Drehen gegen den Uhrzeigersinn eine niedrigere.

Grundeinstellung

- Die Grundeinstellung des Vergasers wird beim Probelauf im Werk vorgenommen. Die Grundeinstellung ist fetter als die optimale Einstellung und soll für die ersten Betriebsstunden des Geräts beibehalten werden. Danach ist der Vergaser fein einzustellen. Diese Feineinstellung ist von einem Fachmann vorzunehmen.

ACHTUNG! Wenn sich die Klängen im Leerlauf bewegen, ist die T-Schraube gegen den Uhrzeigersinn zu drehen, bis die Klängen stehen bleiben.

Empf. Leerlaufdrehzahl: 2700 U/min

Empf. Höchstdrehzahl: Siehe das Kapitel Technische Daten.



WARNUNG! Kann die Leerlaufdrehzahl nicht so eingestellt werden, dass die Schneidausrüstung stehenbleibt, wenden Sie sie an Ihren Händler/Ihre Servicewerkstatt. Das Gerät erst wieder verwenden, wenn es korrekt eingestellt oder repariert ist.

Feineinstellung

- Wenn das Gerät eingefahren ist, eine Feineinstellung des Vergasers vornehmen. Die Feineinstellung sollte von einem Fachmann ausgeführt werden. Zuerst die Düse L, dann die die Leerlaufschraube T und zuletzt die Düse H justieren.

Voraussetzungen

- Vor den Einstellungen dafür sorgen, dass der Luftfilter sauber und der Luftfilterdeckel angebracht ist. Wird der Vergaser mit einem schmutzigen Luftfilter eingestellt, erhält man eine magerere Mischung, wenn der Filter später gereinigt wird. Dadurch können schwere Motorschäden verursacht werden.
- Die beiden Düsen L und H vorsichtig zum Mittelpunkt zwischen voll eingeschraubt und voll ausgeschraubt drehen.
- Die beiden Düsen L und H nicht über den Anschlag hinweg drehen, da dies Schäden verursachen kann.
- Das Gerät nun gemäß den Startanweisungen starten und 10 Minuten lang warmlaufen lassen.

ACHTUNG! Wenn sich die Klängen im Leerlauf bewegen, ist die T-Schraube gegen den Uhrzeigersinn zu drehen, bis die Klängen stehen bleiben.

WARTUNG

L-Düse

Durch langsames Hinein- oder Herausschrauben der Düse die höchste Leerlaufdrehzahl suchen. Wenn die höchste Drehzahl erreicht ist, die L-Düse 1/4 Umdrehung gegen den Uhrzeigersinn drehen.

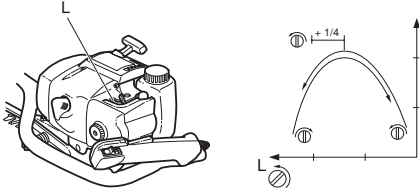

ACHTUNG! Wenn sich die Klingen im Leerlauf bewegen, ist die T-Schraube gegen den Uhrzeigersinn zu drehen, bis die Klingen stehen bleiben.

Endeinstellung der Leerlaufdrehzahl T

Die Leerlaufdrehzahl mit der Leerlaufschraube T einstellen, wenn eine erneute Einstellung erforderlich sein sollte. Die T-Schraube zuerst im Uhrzeigersinn drehen, bis sich die Messer zu bewegen beginnen. Danach die T-Schraube gegen den Uhrzeigersinn drehen, bis die Messer stehen bleiben. Eine korrekt justierte Leerlaufdrehzahl ist erreicht, wenn der Motor in jeder Lage gleichmäßig läuft. Es muss ein guter Abstand zu der Drehzahl bestehen, bei der sich die Messer zu bewegen beginnen. Die Messer dürfen sich auch nicht bewegen, wenn der Choke in Startgaslage steht.

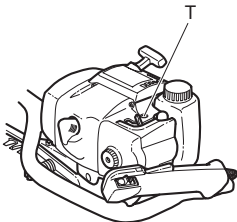

WICHTIG! Kann die Leerlaufdrehzahl nicht so eingestellt werden, dass die Schneidausrüstung stehenbleibt, wenden Sie sich an Ihren Händler/Ihre Servicewerkstatt. Das Gerät erst wieder verwenden, wenn es korrekt eingestellt oder repariert ist.

H-Düse

Die Hochdrehzahldüse H beeinflusst Motorleistung, Drehzahl, Temperatur und Kraftstoffverbrauch. Eine allzu magere Einstellung der Hochdrehzahldüse H (zu weit eingeschraubt) ergibt eine zu hohe Drehzahl und schadet

dem Motor. Der Motor sollte nie länger als 10 Sekunden mit Höchstdrehzahl laufen.

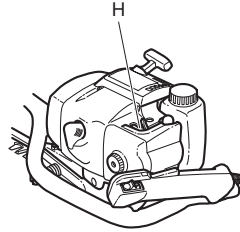

Vollgas geben und die Hochdrehzahldüse H sehr langsam im Uhrzeigersinn drehen, bis die Motorgeschwindigkeit abnimmt. Anschließend die Hochdrehzahldüse H sehr langsam gegen den Uhrzeigersinn drehen, bis der Motor ungleichmäßig läuft. Danach die Hochdrehzahldüse H langsam geringfügig im Uhrzeigersinn drehen, bis der Motor gleichmäßig läuft.

Bitte beachten, dass der Motor bei der Einstellung der Hochdrehzahldüse H unbelastet sein soll. Die Hochdrehzahldüse H ist korrekt eingestellt, wenn der Motor leicht wie ein Viertakter läuft. Dreht er zu schnell, ist die Einstellung zu mager. Wenn der Motor stark raucht und gleichzeitig stark wie ein Viertakter läuft, ist die Einstellung zu fett.

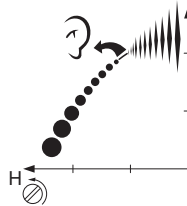

ACHTUNG! Zur optimalen Einstellung des Vergasers sollte man sich an einen Fachhändler/eine Servicewerkstatt wenden, die über einen Drehzahlmesser verfügen.

Richtig eingestellter Vergaser

Ein korrekt eingestellter Vergaser sorgt dafür, dass das Gerät ohne Verzögerung beschleunigt und dass der Motor bei Höchstgeschwindigkeit leicht im Viertakt läuft. Außerdem dürfen sich die Messer im Leerlauf oder mit dem Choke in Startlage nicht bewegen. Eine zu mager eingestellte Niedrigdrehzahldüse L kann zu Startschwierigkeiten und schlechter Beschleunigung führen.

Eine zu mager eingestellte Hochdrehzahldüse H reduziert die Leistungsstärke = geringere Kapazität, schlechte Beschleunigung und/oder Motorschäden. Eine zu fette Einstellung der Düsen L und H führt zu Beschleunigungsproblemen oder einer zu niedrigen Betriebsdrehzahl.

Schalldämpfer



ACHTUNG! Bestimmte Schalldämpfer sind mit Katalysator ausgestattet. Im Kapitel Technische Daten können Sie nachlesen, ob Ihr Gerät einen Katalysator hat.

Der Schalldämpfer hat die Aufgabe, den Schallpegel zu dämpfen und die Abgase vom Anwender wegzuleiten. Die Abgase sind heiß und können Funken enthalten, die einen Brand verursachen können, wenn die Abgase auf trockenes und brennbares Material gerichtet werden.

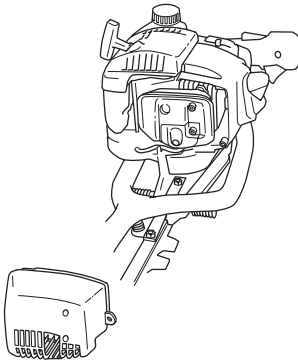

Bestimmte Schalldämpfer sind mit einem speziellen Funkenfangnetz ausgerüstet. Ist Ihr Gerät mit einem derartigen Schalldämpfer ausgestattet, so ist das Netz einmal wöchentlich zu säubern. Dies geschieht am besten mit einer Stahlbürste.

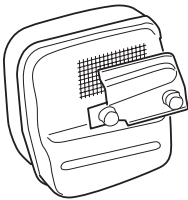

Bei Schalldämpfern ohne Katalysator sollte das Netz einmal in der Woche gereinigt und ggf. ausgetauscht werden. Bei Katalysatorschalldämpfern ist das Netz einmal im Monat zu kontrollieren und evtl. zu reinigen. **Beschädigte Netze sind auszutauschen.** Wenn das Netz häufig verstopft ist, kann dies ein Zeichen dafür sein, dass der Katalysator nicht einwandfrei arbeitet. Lassen Sie das Gerät bei Ihrem Fachhändler überprüfen. Wenn das Netz verstopft ist, wird das Gerät überhitzt, was Schäden an Zylinder und Kolben zur Folge hat. Siehe auch die Anweisungen unter der Überschrift Wartung.

ACHTUNG! Das Gerät niemals benutzen, wenn sich der Schalldämpfer in schlechtem Zustand befindet.



WARNUNG! Der Katalysatorschalldämpfer ist bei Betrieb und auch noch nach dem Ausschalten sehr heiß. Dies gilt auch für den Leerlaufbetrieb. Berühren kann zu Verbrennungen führen. Achten Sie auf die Feueregefahr!

Kühlsystem



Damit die Betriebstemperatur so niedrig wie möglich bleibt, ist das Gerät mit einem Kühlsystem ausgestattet.

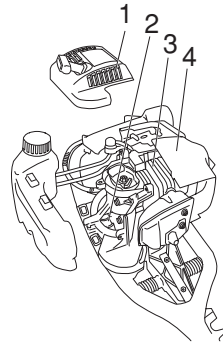

Das Kühlsystem besteht aus folgenden Komponenten:

- 1 Lufteinlass in der Startvorrichtung.
- 2 Gebläseflügel des Schwungrads.
- 3 Kühlrippen des Zylinders.
- 4 Zylinderdeckel (leitet die Kühlluft zum Zylinder).

Das Kühlsystem einmal pro Woche mit einer Bürste reinigen, bei schwierigen Verhältnissen öfter. Eine Verschmutzung oder Verstopfung des Kühlsystems führt zur Überhitzung des Gerätes, die Schäden an Zylinder und Kolben zur Folge haben kann.

Zündkerze



Der Zustand der Zündkerze wird durch folgende Faktoren verschlechtert:

- Falsch eingestellter Vergaser.
- Falsche Ölmenge im Kraftstoff (zuviel Öl oder falsche Ölsorte).
- Verschmutzter Luftfilter.

WARTUNG

Diese Faktoren verursachen Beläge an den Elektroden der Zündkerze und können somit zu Betriebsstörungen und Startschwierigkeiten führen.

Bei schwacher Leistung, wenn das Gerät schwer zu starten ist oder im Leerlauf ungleichmäßig läuft, immer zuerst die Zündkerze prüfen, bevor andere Maßnahmen eingeleitet werden. Ist die Zündkerze verschmutzt, so ist sie zu reinigen; gleichzeitig ist zu prüfen, ob der Elektrodenabstand 0,5 mm beträgt. Die Zündkerze ist nach ungefähr einem Monat in Betrieb oder bei Bedarf öfter auszuwechseln.

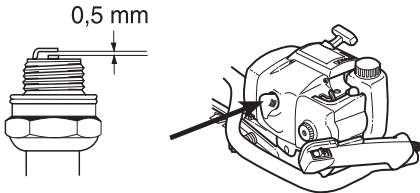

ACHTUNG! Stets den vom Hersteller empfohlenen Zündkerzentyp verwenden! Eine ungeeignete Zündkerze kann Kolben und Zylinder zerstören. Dafür sorgen, dass die Zündkerze eine sog. Funkenstörung hat.

Luftfilter

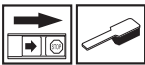

Luftfilter regelmäßig von Staub und Schmutz reinigen, zur Vermeidung von:

- Vergaserstörungen
- Startschwierigkeiten
- Leistungsminderung
- Unnötigem Verschleiß der Motorteile.
- Unnormal hohem Kraftstoffverbrauch.

Den Filter jeweils nach 25 Betriebsstunden reinigen, bei besonders staubigen Verhältnissen häufiger.

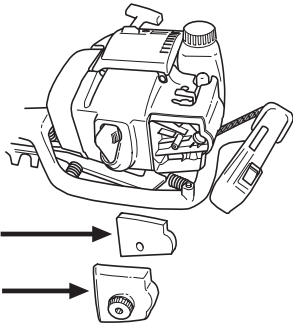

Reinigung des Luftfilters

Das Luftfiltergehäuse demontieren und den Filter herausnehmen. Den Filter in warmer Seifenlauge

waschen. Dafür sorgen, dass der Filter trocken ist, wenn er wieder montiert wird.

Ein Luftfilter, der längere Zeit verwendet wurde, wird nie vollkommen sauber. Der Luftfilter ist daher in regelmäßigen Abständen auszuwechseln. **Beschädigte Filter sind immer auszuwechseln.**

Wenn das Gerät bei staubigen Verhältnissen angewendet wird, ist der Luftfilter einzuölen. Siehe die Anweisungen unter der Überschrift Einölen des Luftfilters.

Einölen des Luftfilters

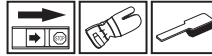

Ausschließlich HUSQVARNA Filteröl benutzen, Teile-Nr. 531 00 92-48. Das Filteröl enthält Lösungsmittel, damit es sich leicht gleichmäßig im Filter verteilen lässt. Daher Hautkontakt vermeiden.

Filter in einen Plastikbeutel stecken und Filteröl hineingießen. Plastikbeutel zur Verteilung des Öls kneten. Filter im Plastikbeutel ausdrücken und überschüssiges Öl entsorgen, bevor der Filter montiert wird. Niemals normales Motoröl verwenden. Dieses Öl läuft ziemlich schnell durch den Filter und setzt sich am Boden ab.

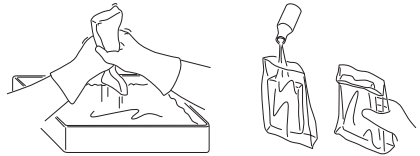

Getriebe



Am Getriebegehäuse befinden sich ein Schmiernippel und ein Fetteinfüllstopfen. Mit einer Fettspritze Schmierfett nachfüllen. Ein Nachfüllen ist nach jeweils ca. 60 Betriebsstunden erforderlich. Husqvarnas Spezialfett verwenden, Nr. 503 98 96-01.

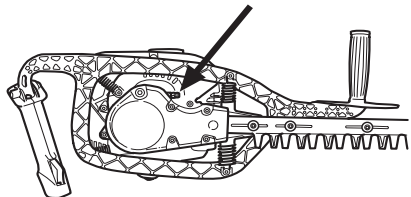

ACHTUNG! Das Getriebe darf nicht ganz mit Fett gefüllt werden. Das Fett dehnt sich durch die beim Betrieb des Gerätes entstehende Wärme aus. Ist das Getriebe ganz voll Fett, besteht die Gefahr, dass Dichtungen zerstört werden und Fett austritt.

Das Schmiermittel im Getriebegehäuse braucht normalerweise nur bei evtl. Reparaturen gewechselt zu werden.

Reinigung und Schmierung



Nach jedem Gebrauch Harz und Pflanzensäfte mit Reinigungsmittel 531 00 75-13 (UL22) von den Messern entfernen.

Vor der Langzeitaufbewahrung die Messerbalken mit Spezialschmiermittel schmieren, Teile-Nr. 531 00 75-12 (UL21).

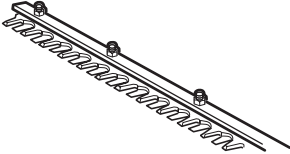

WARTUNG

Wartungsschema

Nachstehend sind die an der Maschine vorzunehmenden Wartungsmaßnahmen aufgelistet. Die meisten der Punkte werden im Abschnitt "Wartung" beschrieben. Der Bediener darf nur die Wartungs- und Servicearbeiten ausführen, die in dieser Bedienungsanleitung beschrieben sind. Größere Eingriffe sind von einer autorisierten Servicewerkstatt auszuführen.

Wartung	Tägliche Wartung	Wöchentliche Wartung	Monatliche Wartung
Das Gerät äußerlich reinigen.	X		
Kontrollieren, ob Gashebelsperre und Gashebel ordnungsgemäß funktionieren.	X		
Die Funktion des Stoppschalters kontrollieren.	X		
Sicherstellen, dass sich die Messer im Leerlauf oder mit dem Choke in Startgaslage nicht bewegen.	X		
Messer auf Risse oder sonstige Schäden prüfen. Messer bei Bedarf austauschen.	X		
Luftfilter reinigen. Bei Bedarf austauschen.	X		
Kontrollieren, ob der Handschutz unbeschädigt ist. Einen beschädigten Schutz austauschen.	X		
Schrauben und Muttern nachziehen.	X		
Sicherstellen, dass von Motor, Tank oder Kraftstoffleitungen kein Kraftstoff ausläuft.	X		
Die Startvorrichtung und ihr Startseil kontrollieren.		X	
Die Vibrationsdämpfer auf Beschädigung überprüfen.		X	
Die Zündkerze äußerlich reinigen. Die Zündkerze demontieren und den Elektrodenabstand prüfen. Den Abstand auf 0,5 mm einstellen oder die Zündkerze austauschen. Dafür sorgen, dass die Zündkerze eine sog. Funkenstörung hat.		X	
Das Kühlsystem des Geräts reinigen.		X	
Das Funkenfängernetz des Schalldämpfers reinigen oder austauschen (gilt nur für Schalldämpfer ohne Katalysator).		X	
Den Vergaser von außen und den Bereich um ihn herum reinigen.		X	
Im Getriebegehäuse Fett nachfüllen. Dies ist etwa alle 60 Betriebsstunden auszuführen.		X	
Kontrollieren, ob die Schrauben, die die Messer zusammenhalten, korrekt angezogen sind.		X	
Den Kraftstofftank reinigen.			X
Kraftstofffilter auf Verschmutzungen oder Kraftstoffschlauch auf Risse oder andere Schäden untersuchen. Bei Bedarf austauschen.			X
Alle Kabel und Anschlüsse kontrollieren.			X
Kupplung, Kupplungsfedern und Kupplungstrommel auf Verschleiß kontrollieren. Bei Bedarf von einer autorisierten Servicewerkstatt austauschen lassen.			X
Zündkerze austauschen. Dafür sorgen, dass die Zündkerze eine sog. Funkenstörung hat.			X
Das Funkenfängernetz des Schalldämpfers kontrollieren und ggf. reinigen (gilt nur für Schalldämpfer mit Katalysator).			X
Vermindern Sie die Brandgefahr durch Entfernen von Schmutz, Blättern und überschüssigen Schmiermitteln, z. B. vom Schalldämpfer und vom Motor.			X

TECHNISCHE DATEN

Technische Daten

Technische Daten	325HS75	325HS99
Motor		
Hubraum, cm ³	24,5	24,5
Bohrung, mm	34,0	34,0
Hublänge, mm	27	27
Leerlaufdrehzahl, U/min	2700	2700
Empfohlene max. Drehzahl, unbelastet, U/min	10500-12500	10500-12500
Max. Motorleistung gem. ISO 8893	0,7/9000	0,7/9000
Katalysatorschalldämpfer	Nein	Nein
Drehzahlgeregeltes Zündsystem	Ja	Ja
Zündanlage		
Hersteller/Typ des Zündsystems	Walbro MB	Walbro MB
Zündkerze	Champion RCJ 7Y/ NGK BPM7A	Champion RCJ 7Y/ NGK BPM7A
Elektrodenabstand, mm	0,5	0,5
Kraftstoff- und Schmiersystem		
Hersteller/Vergasertyp	Zama C1Q	Zama C1Q
Kraftstofftank, Volumen, Liter	0,5	0,5
Gewicht		
Gewicht, ohne Kraftstoff, kg	5,7	6,0
Geräuschemissionen (siehe Anmerkung 1)		
Gemessene Schallleistung dB(A)	107	109
Garantierte Schallleistung L _{WA} dB(A)	109	109
Lautstärke (siehe Anmerkung 2)		
Äquivalenter Schalldruckwert am Ohr des Anwenders, gemessen gem. EN/ISO 11806 und ISO 7917, dB(A), min./max.:	96	97
Vibrationspegel		
Vibrationen am Handgriff, gemessen gem. EN/ISO 11806 und ISO 7916, m/s ²		
Leerlauf, hinterer/vorderer Handgriff:	2,0/2,9	2,2/2,5
Höchstzahl, hinterer/vorderer Handgriff:	1,7/4,2	2,4/4,0
Messer		
Länge, mm	720	1000
Messergeschwindigkeit, Schnitte/min.	4695	4695

Anmerkung 1: Umweltbelastende Geräuschemission gemessen als Schallleistung (L_{WA}) gemäß EG-Richtlinie 2000/14/EG.

Anmerkung 2: Äquivalente Schalldruckpegel werden berechnet als die zeitgewichtete energetische Summe der Schalldruckpegel bei verschiedenen Betriebsarten unter Anwendung folgender Zeitfaktoren: 1/2 Leerlauf, 1/2 Durchgangsdrehzahl.

TECHNISCHE DATEN

EG-Konformitätserklärung (nur für Europa)

Wir, **Husqvarna AB**, S-561 82 Huskvarna, Schweden, Tel. +46-36-146500, erklären hiermit unsere alleinige Haftung dafür, daß die Heckenscheren der Modelle **Husqvarna 325HS75 und 325HS99**, auf die sich diese Erklärung bezieht, von den Seriennummern des Baujahrs 2002 an (die Jahreszahl wird im Klartext auf dem Typenschild angegeben, mitsamt einer nachfolgenden Seriennummer) den Vorschriften folgender Richtlinien des Rates entsprechen:

- vom 22. Juni 1998 "Maschinen-Richtlinie" **98/37/EG**, Anlage IIA.
- vom 3. Mai 1989 "über elektromagnetische Verträglichkeit" **89/336/EWG**, einschließlich der jetzt geltenden Nachträge.
- vom 8. Mai 2000 "über umweltbelastende Geräuschemissionen von zur Verwendung im Freien vorgesehenen Geräten und Maschinen" **2000/14/EG**. Bewertung der Konformität wurde im Sinne von Anhang V durchgeführt.

Für Information betreffend die Geräuschemissionen, siehe das Kapitel Technische Daten. Folgende Normen wurden angewendet: **EN292-2, CISPR 12:1997, EN774**

SMP Svensk Maskinprovning AB, Fyrisborgsgatan 3, SE-754 50 Uppsala, Schweden, hat die freiwillige Typenprüfung für Husqvarna AB durchgeführt. Die Prützertifikate haben die Nummern: **SEC/99/712, 01/094/003** - 325HS75, **SEC/99/712, 01/094/004** - 325HS99

Huskvarna, den 7. März 2008



Michael Kullberg, Geschäftsbereichsleiter

EXPLICATION DES SYMBOLES

Symboles

AVERTISSEMENT! Un taille-haie utilisé de manière imprudente ou inadéquate peut devenir un outil dangereux, pouvant causer des blessures graves voire mortelles. Il est très important de lire et comprendre le contenu de ce mode d'emploi.



Lire attentivement et bien assimiler le manuel d'utilisation avant d'utiliser la machine.



Toujours utiliser:

- Protecteurs d'oreilles homologués
- Des protège-yeux homologués



Ce produit est conforme aux directives CE en vigueur.



Toujours porter des gants de protection homologués.



Utiliser des bottes ou chaussures anti-dérapantes et stables.



Émissions sonores dans l'environnement selon la directive de la Communauté européenne. Les émissions de la machine sont indiquées au chapitre Caractéristiques techniques et sur les autocollants.



Les autres symboles/autocollants présents sur la machine concernent des exigences de certification spécifiques à certains marchés.

Arrêter le moteur en déplaçant l'interrupteur d'arrêt en position d'arrêt. **REMARQUE!** L'interrupteur d'arrêt se remet automatiquement en position de démarrage. Toujours retirer le chapeau de bougie de la bougie lors du montage, contrôle et/ou entretien, afin d'éviter tout démarrage accidentel.

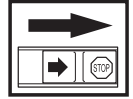

Toujours porter des gants de protection homologués.

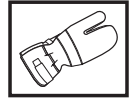

Un nettoyage régulier est indispensable.

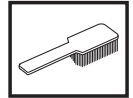

Examen visuel.



Porter des lunettes protectrices ou une visière.



SOMMAIRE

Sommaire

EXPLICATION DES SYMBOLES	
Symboles	25
SOMMAIRE	
Sommaire	26
Contrôler les points suivants avant la mise en marche:	26
INTRODUCTION	
Cher client,	27
QUELS SONT LES COMPOSANTS?	
Quels sont les composants?	28
INSTRUCTIONS GÉNÉRALES DE SÉCURITÉ	
Important!	29
Équipement de protection personnelle	29
Équipement de sécurité de la machine	30
MANIPULATION DU CARBURANT	
Sécurité carburant	34
Carburant	34
Remplissage de carburant	35
DÉMARRAGE ET ARRÊT	
Contrôles avant la mise en marche	36
Démarrage et arrêt	36
TECHNIQUES DE TRAVAIL	
Méthodes de travail	38
ENTRETIEN	
Carburateur	40
Silencieux	42
Système de refroidissement	42
Bougie	42
Filtre à air	43
Engrenage	43
Nettoyage et graissage	44
Schéma d'entretien	45
CARACTÉRISTIQUES TECHNIQUES	
Caractéristiques techniques	46
Assurance de conformité UE	47

Contrôler les points suivants avant la mise en marche:

Lire attentivement le manuel d'utilisation.



AVERTISSEMENT! Une exposition prolongée au bruit risque de causer des lésions auditives permanentes. Toujours utiliser des protecteurs d'oreille agréés.



AVERTISSEMENT! Ne jamais modifier sous aucun prétexte la machine sans l'autorisation du fabricant. N'utiliser que des accessoires et des pièces d'origine. Des modifications non-autorisées et l'emploi d'accessoires non-homologués peuvent provoquer des accidents graves et même mortels, à l'utilisateur ou d'autres personnes.



AVERTISSEMENT! Un taille-haie utilisé de manière imprudente ou inadéquate peut devenir un outil dangereux, pouvant causer des blessures graves voire mortelles. Il est très important de lire et comprendre le contenu de ce mode d'emploi.

INTRODUCTION

Cher client,

Félicitations pour ce choix d'un produit Husqvarna. Husqvarna a vu le jour en 1689 lorsque le roi Karl XI décida de construire un arsenal pour la fabrication des mousquets au bord de la rivière Huskvarna. Le choix de l'emplacement était logique puisque la rivière Huskvarna servait à produire de l'énergie hydraulique et constituait donc une sorte de centrale hydraulique. En plus de 300 ans d'existence, l'usine Husqvarna a fabriqué de nombreux produits, depuis les cuisinières à bois jusqu'aux équipements de cuisine modernes, sans oublier les machines à coudre, les bicyclettes, les motos, etc. La première tondeuse à moteur a été lancée en 1956, suivie en 1959 de la première tronçonneuse. C'est dans ce secteur que Husqvarna est actif aujourd'hui.

Husqvarna est aujourd'hui un des plus grands fabricants du monde de produits destinés à l'entretien des forêts et des jardins. La qualité et les performances sont nos priorités. Notre concept d'affaires est de développer, fabriquer et commercialiser des produits à moteur pour l'entretien des forêts et des jardins et pour les entreprises de construction et d'aménagement des sols. L'objectif d'Husqvarna est aussi d'être à la pointe du progrès en matière d'ergonomie, de facilité d'utilisation, de sécurité et de protection de l'environnement; un grand nombre d'innovations ont été développées pour améliorer les produits dans ces domaines.

Nous sommes persuadés que vous apprécierez la qualité et les performances de nos produits pendant de longues années. L'achat d'un de nos produits vous garantit une assistance professionnelle au niveau du service et des réparations en cas de besoin. Si la machine n'a pas été achetée chez un de nos revendeurs autorisés, demandez à un revendeur l'adresse de l'atelier d'entretien le plus proche.

Nous espérons que cette machine vous donnera toute satisfaction et qu'elle vous accompagnera pendant de longues années. N'oubliez pas que ce manuel d'utilisation est important. En suivant les instructions qu'il contient (utilisation, révision, entretien, etc.), il est possible d'allonger considérablement la durée de vie de la machine et d'augmenter sa valeur sur le marché de l'occasion. En cas de vente de la machine, ne pas oublier de remettre le manuel d'utilisation au nouveau propriétaire.

Nous vous remercions d'utiliser un produit Husqvarna !

Husqvarna AB travaille continuellement au développement de ses produits et se réserve le droit d'en modifier, entre autres, la conception et l'aspect sans préavis.

QUELS SONT LES COMPOSANTS?

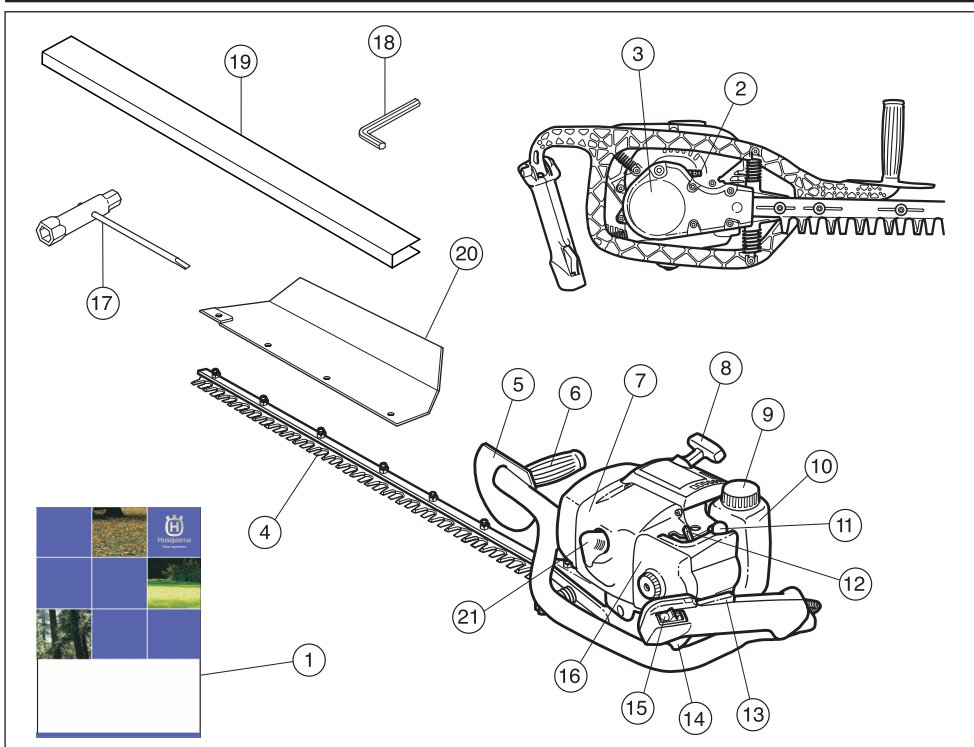

Quels sont les composants?

- | | | | |
|----|-----------------------------------|----|--|
| 1 | Manuel d'utilisation | 12 | Commande de starter |
| 2 | Graisseur | 13 | Verrou d'accélérateur |
| 3 | Engrenage | 14 | Commande de l'accélération |
| 4 | Couteaux | 15 | Bouton d'arrêt |
| 5 | Protège-main | 16 | Capot de filtre à air |
| 6 | Poignée avant | 17 | Clé universelle |
| 7 | Capot de cylindre | 18 | Clé à six pans |
| 8 | Poignée de lanceur | 19 | Dispositif de protection pour le transport |
| 9 | Bouchon du réservoir de carburant | 20 | Collecteur (accessoire) |
| 10 | Réservoir d'essence | 21 | Chapeau de bougie et bougie |
| 11 | Pompe à carburant | | |

INSTRUCTIONS GÉNÉRALES DE SÉCURITÉ

Important!

IMPORTANT!

La machine est uniquement destinée à la taille des branches et des rameaux.

Ne jamais utiliser une machine qui a été modifiée au point de ne plus être conforme au modèle original.

Éviter d'utiliser la machine en cas de fatigue, d'absorption d'alcool ou de prise de médicaments susceptibles d'affecter l'acuité visuelle, le jugement ou la maîtrise du corps.

Utiliser les équipements de protection personnelle. Voir au chapitre Équipement de protection personnelle.

Ne jamais utiliser la machine dans des conditions climatiques extrêmes telles que la froid intense ou climat très chaud et/ou humide.

Ne jamais utiliser une machine qui n'est pas en parfait état de marche. Suivre dans ce manuel d'utilisation les instructions de maintenance, de contrôle et d'entretien. Certaines mesures de maintenance et d'entretien doivent être confiées à un spécialiste dûment formé et qualifié. Voir au chapitre Entretien.

Tous les carters et toutes les protections doivent être montés avant le démarrage. Vérifier que le chapeau de bougie et le câble d'allumage ne sont pas endommagés afin d'éviter tout risque de choc électrique.



AVERTISSEMENT! Le système d'allumage de cette machine génère un champ électromagnétique durant le fonctionnement de la machine. Ce champ peut dans certains cas perturber le fonctionnement des pacemakers. Pour réduire le risque de blessures graves ou mortelles, les personnes portant des pacemakers doivent consulter leur médecin et le fabricant de leur pacemaker avant d'utiliser cette machine.



AVERTISSEMENT! Faire tourner un moteur dans un local fermé ou mal aéré peut causer la mort par asphyxie ou empoisonnement au monoxyde de carbone.



AVERTISSEMENT! Ne jamais laisser des enfants utiliser la machine ou se tenir à proximité. La machine est équipée d'un interrupteur d'arrêt à détente et peut être démarrée par une activation à faible vitesse et de faible puissance de la poignée de démarrage ; dans certaines circonstances, de jeunes enfants peuvent produire la force nécessaire au démarrage de la machine. Ceci peut entraîner un risque de blessures personnelles. Retirer donc le chapeau de bougie lorsque la machine n'est pas sous surveillance.



AVERTISSEMENT! Des couteaux en mauvais état augmentent le risque d'accident.

Équipement de protection personnelle

IMPORTANT!

Un taille-haie utilisé de manière imprudente ou inadéquate peut devenir un outil dangereux, pouvant causer des blessures graves voire mortelles. Il est très important de lire et comprendre le contenu de ce mode d'emploi.

Un équipement de protection personnelle homologué doit impérativement être utilisé lors de tout travail avec la machine. L'équipement de protection personnelle n'élimine pas les risques mais réduit la gravité des blessures en cas d'accident. Demander conseil au concessionnaire afin de choisir un équipement adéquat.



AVERTISSEMENT! Soyez toujours attentifs aux signaux d'alerte ou aux appels en portant des protège-oreilles. Enlevez-les sitôt le moteur arrêté.

PROTÈGE-OREILLES

Porter des protège-oreilles ayant un effet atténuateur suffisant.



PROTÈGE-YEUX

Toujours porter des protège-yeux homologués. L'usage d'une visière doit toujours s'accompagner du port de lunettes de protection homologuées. Par lunettes de protection homologuées, on entend celles qui sont en

INSTRUCTIONS GÉNÉRALES DE SÉCURITÉ

conformité avec les normes ANSI Z87.1 (États-Unis) ou EN 166 (pays de l'UE).



GANTS

Au besoin, utiliser des gants, notamment lors du montage de l'équipement de coupe.



BOTTES

Utiliser des bottes ou chaussures anti-dérapantes et stables.



HABITS

Porter des vêtements fabriqués dans un matériau résistant à la déchirure, éviter les vêtements excessivement amples qui risqueraient de se prendre dans les broussailles et les branches. Toujours utiliser des pantalons longs et robustes. Ne pas porter de bijoux, de shorts ou de sandales, et ne pas marcher pieds-nus. Veiller à ce que les cheveux ne tombent pas sur les épaules.

PREMIERS SECOURS

Une trousse de premiers secours doit toujours être disponible.



Équipement de sécurité de la machine

Ce chapitre présente les équipements de sécurité de la machine, leur fonction, comment les utiliser et les maintenir en bon état. Voir au chapitre Quels sont les composants? pour trouver leur emplacement sur la machine.

La durée de vie de la machine risque d'être écourtée et le risque d'accidents accru si la maintenance de la machine n'est pas effectuée correctement et si les mesures d'entretien et/ou de réparation ne sont pas effectuées de manière professionnelle. Pour obtenir de plus amples

informations, contacter l'atelier de réparation le plus proche.

IMPORTANT!

L'entretien et la réparation de la machine exigent une formation spéciale. Ceci concerne particulièrement l'équipement de sécurité de la machine. Si les contrôles suivants ne donnent pas un résultat positif, s'adresser à un atelier spécialisé. L'achat de l'un de nos produits offre à l'acheteur la garantie d'un service et de réparations qualifiés. Si le point de vente n'assure pas ce service, s'adresser à l'atelier spécialisé le plus proche.



AVERTISSEMENT! Ne jamais utiliser une machine dont les équipements de sécurité sont défectueux. Contrôler et entretenir les équipements de sécurité de la machine conformément aux instructions données dans ce chapitre. Si les contrôles ne donnent pas de résultat positif, confier la machine à un atelier spécialisé.

Blocage de l'accélération

Le blocage de l'accélération a pour but d'empêcher toute accélération involontaire. Une fois le cliquet (A) enfoncé dans la poignée (= en tenant celle-ci), la commande de l'accélération (B) se trouve libérée. Quand la poignée est relâchée, la commande de l'accélération et le cliquet reviennent en position initiale. Ce retour en position initiale s'effectue grâce à deux ressorts de rappel indépendants. Cette position signifie que la commande d'accélération est alors automatiquement bloquée sur le ralenti.

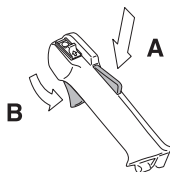

Vérifier d'abord que la commande de l'accélération est bloquée en position de ralenti quand le blocage de l'accélération est en position initiale.

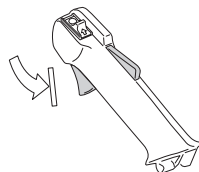

INSTRUCTIONS GÉNÉRALES DE SÉCURITÉ

Appuyer sur le blocage de l'accélération et vérifier qu'il revient de lui-même en position initiale quand il est relâché.

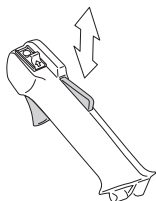

Vérifier que le blocage de l'accélération, la commande d'accélération et leurs ressorts de rappel fonctionnent correctement.

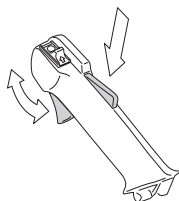

Voir les instructions au chapitre Démarrage. Démarrer le taille-haie et passer au plein régime. Relâcher la gâchette d'accélération et contrôler que les couteaux s'arrêtent et demeurent immobiles. Si les couteaux tournent lorsque la gâchette d'accélération est sur la position de ralenti, le ralenti du carburateur doit être réglé. Voir les instructions au chapitre Entretien.



Bouton d'arrêt

Le bouton d'arrêt est utilisé pour arrêter le moteur.

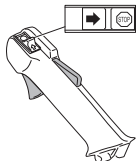

Mettre le moteur en marche et s'assurer qu'il s'arrête lorsque le bouton d'arrêt est amené en position d'arrêt.

Protège-main



Cette protection empêche la main d'entrer en contact avec les couteaux activés, au cas où, par ex., l'utilisateur lâcherait accidentellement la poignée avant.

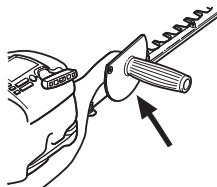

S'assurer que le protège-main est solidement monté.
S'assurer que le protège-main est entier.

Système anti-vibrations



La machine est équipée d'un système anti-vibrations conçu pour assurer une utilisation aussi confortable que possible.

Le système anti-vibrations réduit la transmission des vibrations de l'unité moteur/l'équipement de coupe à l'unité que constituent les poignées. Le corps du moteur, y compris les couteaux, est suspendu à l'ensemble poignée par cinq ressorts.

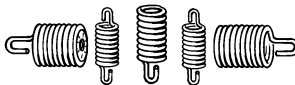

Vérifier régulièrement l'état des éléments afin de détecter fissures et déformations. Vérifier que les éléments anti-vibrations sont entiers et solidement fixés.



AVERTISSEMENT! Une exposition excessive aux vibrations peut entraîner des troubles circulatoires ou nerveux chez les personnes sujettes à des troubles cardio-vasculaires. Consulter un médecin en cas de symptômes liés à une exposition excessive aux vibrations. De tels symptômes peuvent être: engourdissement, perte de sensibilité, chatouillements, picotements, douleur, faiblesse musculaire, décoloration ou modification épidermique. Ces symptômes affectent généralement les doigts, les mains ou les poignets. Les risques peuvent augmenter à basses températures.

INSTRUCTIONS GÉNÉRALES DE SÉCURITÉ

Silencieux



Le silencieux est conçu pour réduire au maximum le niveau sonore et détourner les gaz d'échappement loin de l'utilisateur. Le silencieux équipé d'un pot catalytique est aussi conçu pour réduire la teneur des gaz d'échappement en substances toxiques.



Le risque d'incendie est important dans les pays au climat chaud et sec. C'est pourquoi nous avons équipé certains silencieux de grilles antiflamme. Vérifier si le silencieux de la machine est muni d'un tel dispositif.

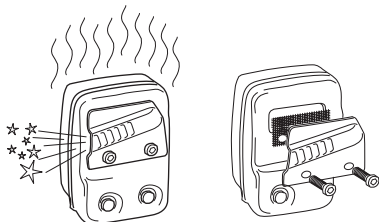

En ce qui concerne le silencieux, il importe de bien suivre les instructions de contrôle, de maintenance et d'entretien.

Ne jamais utiliser une machine dont le silencieux est défectueux.



Vérifier régulièrement la fixation du silencieux dans la machine.

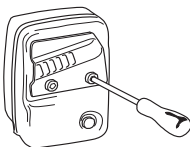

Si le silencieux comporte une grille antiflamme, la nettoyer régulièrement. Une grille colmatée résulte en un

échauffement du moteur pouvant donner lieu à de graves avaries du moteur.

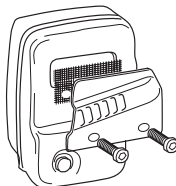

AVERTISSEMENT! Un silencieux muni d'un catalyseur est très chaud aussi bien à l'utilisation qu'après arrêt. Ceci est également vrai pour le régime au ralenti. Tout contact peut causer des brûlures à la peau. Attention au risque d'incendie!



AVERTISSEMENT! L'intérieur du silencieux contient des produits chimiques pouvant être cancérigènes. Éviter tout contact avec ces éléments si le silencieux est endommagé.



AVERTISSEMENT! N'oubliez pas que: Les gaz d'échappement du moteur sont très chauds et peuvent contenir des étincelles pouvant provoquer un incendie. Par conséquent, ne jamais démarrer la machine dans un local clos ou à proximité de matériaux inflammables!

Couteaux



Pour obtenir un bon résultat de coupe, il est important que la pression de contact entre les couteaux soit correcte. Le réglage de la pression de contact s'effectue en serrant à fond dans le sens des aiguilles d'une montre les vis situées sur la partie inférieure de la poutrelle des couteaux. Dévisser ensuite la vis de 1/4 de tour dans le sens contraire des aiguilles d'une montre. Bloquer la vis à l'aide du contre-écrou sur la partie supérieure de la poutrelle des couteaux. Contrôler que le serrage de la vis est tel qu'il est possible de déplacer latéralement la rondelle située sous la tête de la vis.

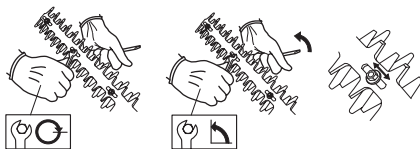

Lorsque les lames sont réglées correctement, un jeu de 0,2-0,4 mm entre les lames doit pouvoir être mesuré au niveau des vis.

INSTRUCTIONS GÉNÉRALES DE SÉCURITÉ

Les dents des couteaux sont trop dures pour pouvoir être limées. Utiliser une meuleuse pour affûter les couteaux émoussés.

Remplacer les couteaux s'ils sont courbés ou endommagés.

Engrenage

Après l'utilisation de la machine, l'engrenage est chaud. Ne pas toucher l'engrenage afin d'éviter les brûlures.

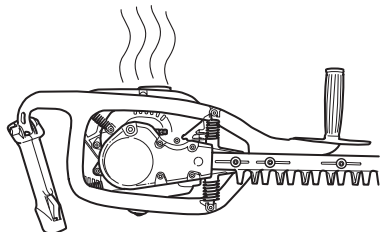

Montage du collecteur (accessoire)

Desserrer les écrous sur le dessus de la poutre des couteaux. Placer les vis dans les trous du collecteur et monter les vis. Régler la pression de contact des couteaux selon les instructions indiquées au chapitre Couteaux.

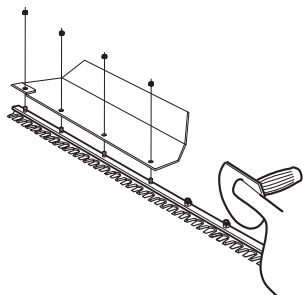

MANIPULATION DU CARBURANT

Sécurité carburant

Ne jamais démarrer la machine:

- 1 Si du carburant a été renversé. Essuyer soigneusement toute trace et laisser les restes d'essence s'évaporer.
- 2 Si vous avez renversé du carburant sur vous ou sur vos vêtements, changez de vêtements. Lavez les parties du corps qui ont été en contact avec le carburant. Utilisez de l'eau et du savon.
- 3 S'il y a fuite de carburant. Vérifier régulièrement que le bouchon du réservoir et la conduite de carburant ne fuient pas.

Transport et rangement

- Transporter et ranger la machine et le carburant de façon à éviter que toute fuite ou émanation éventuelle entre en contact avec une flamme vive ou une étincelle: machine électrique, moteur électrique, contact/interrupteur électrique ou chaudière.
- Lors du stockage et du transport de carburant, toujours utiliser un récipient homologué et conçu à cet effet.
- Lors des remisages de la machine, vider le réservoir de carburant. S'informer auprès d'une station-service comment se débarrasser du carburant résiduel.
- Avant de remiser la machine pour une période prolongée, veiller à ce qu'elle soit bien nettoyée et que toutes les mesures d'entretien aient été effectuées.
- Lors du stockage et du transport de la machine, toujours utiliser la protection de transport de l'équipement de coupe.
- Afin d'éviter tout démarrage accidentel du moteur, toujours retirer le chapeau de bougie lors du remisage prolongé, si la machine n'est pas sous surveillance et lors de toute mesure de service.



AVERTISSEMENT! Manipuler le carburant avec précaution. Penser aux risques d'incendie, d'explosion et d'inhalation.

Carburant

REMARQUE! La machine est équipée d'un moteur à deux temps et doit toujours être alimentée avec un mélange essence/huile. Afin d'assurer un rapport de mélange correct, il est important de mesurer avec précision la quantité d'huile à mélanger. Pour le mélange de petites quantités de carburant, même les moindres

erreurs au niveau de la quantité d'huile affectent sérieusement le rapport de mélange.



AVERTISSEMENT! Le carburant et les vapeurs de carburant sont très inflammables et peuvent causer des blessures graves en cas d'inhalation ou de contact avec la peau. Il convient donc d'observer la plus grande prudence lors de la manipulation du carburant et de veiller à disposer d'une bonne aération.

Essence



REMARQUE! Toujours utiliser une essence de qualité d'au moins 90 octanes (RON) mélangée avec de l'huile. Si la machine est équipée d'un pot catalytique (voir Caractéristiques techniques), n'utiliser que de l'essence sans plomb de qualité mélangée à de l'huile. Une essence au plomb détruirait le pot catalytique.

Choisissez de l'essence écologique (alkylat) si vous pouvez vous en procurer.



- Le taux d'octane minimum recommandé est de 90 (RON). Si l'on fait tourner le moteur avec une essence d'un taux d'octane inférieur à 90, un cognement risque de se produire, résultant en une augmentation de la température du moteur pouvant causer de graves avaries du moteur.
- Si on travaille en permanence à des régimes élevés, il est conseillé d'utiliser un carburant d'un indice d'octane supérieur.

Huile deux temps

- Pour obtenir un fonctionnement et des résultats optimaux, utiliser une huile moteur deux temps HUSQVARNA fabriquée spécialement pour nos moteurs deux temps à refroidissement à air.
- Ne jamais utiliser d'huile deux temps pour moteurs hors-bord refroidis par eau, appelée huile outboard (désignation TCW).
- Ne jamais utiliser d'huile pour moteurs à quatre temps.
- Une huile de qualité médiocre ou un mélange huile/carburant trop riche risquent de mettre en péril le fonctionnement du pot catalytique et d'en réduire la durée de vie.

MANIPULATION DU CARBURANT

- Rapport de mélange
1:50 (2%) avec huile deux temps HUSQVARNA.
1:33 (3%) avec d'autres huiles conçues pour des moteurs deux temps à refroidissement par air classés pour JASO FB/ISO EGB.

Essence, litres	Huile deux temps, litres	
	2% (1:50)	3% (1:33)
5	0,10	0,15
10	0,20	0,30
15	0,30	0,45
20	0,40	0,60

Mélange

- Toujours effectuer le mélange dans un récipient propre et destiné à contenir de l'essence.
- Toujours commencer par verser la moitié de l'essence à mélanger. Verser ensuite la totalité de l'huile. Mélanger en secouant le récipient. Enfin, verser le reste de l'essence.
- Mélanger (secouer) soigneusement le mélange avant de faire le plein du réservoir de la machine.



- Ne jamais préparer plus d'un mois de consommation de carburant à l'avance.
- Si la machine n'est pas utilisée pendant une longue période, vidanger et nettoyer le réservoir.



AVERTISSEMENT! Le pot d'échappement à catalyseur est très chaud pendant et après le service. C'est également vrai pour le ralenti. Soyez attentif au risque d'incendie, surtout à proximité de produits inflammables et/ou en présence de gaz.

Remplissage de carburant



AVERTISSEMENT! Les mesures de sécurité ci-dessous réduisent le risque d'incendie:

Ne jamais fumer ni placer d'objet chaud à proximité du carburant.

Ne jamais faire le plein, moteur en marche.

Arrêter le moteur et le laisser refroidir pendant quelques minutes avant de faire le plein.

Ouvrir le bouchon du réservoir lentement pour laisser baisser la surpression pouvant régner dans le réservoir.

Serrer soigneusement le bouchon du réservoir après le remplissage.

Toujours éloigner la machine de l'endroit où le plein a été fait avant de la mettre en marche.

- Utiliser un bidon d'essence comportant un dispositif d'arrêt de remplissage automatique.
- Nettoyer le pourtour du bouchon de réservoir. Les impuretés dans le réservoir causent des troubles de fonctionnement.
- Bien mélanger le carburant en agitant le récipient avant de remplir le réservoir.

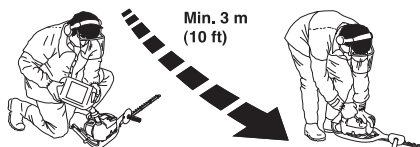

DÉMARRAGE ET ARRÊT

Contrôles avant la mise en marche



- Inspecter la zone de travail. Retirer tout objet susceptible d'être projeté.
- Vérifier l'équipement de coupe. Ne jamais utiliser des couteaux émoussés, craquelés ou abîmés.

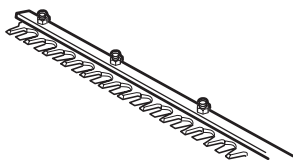

- Vérifier que la machine est en parfait état d'utilisation. Contrôler que tous les écrous et boulons sont correctement serrés.
- Contrôler que l'engrenage est correctement lubrifié. Voir les instructions au chapitre Engrenage.
- Contrôler que l'équipement de coupe s'arrête toujours au ralenti.
- Utiliser la machine uniquement pour les travaux auxquels elle est destinée.
- Contrôler que la poignée et les dispositifs de sécurité sont en bon état. Ne jamais utiliser une machine dont une pièce est manquante ou ayant été modifiée contrairement aux spécifications.
- Tous les carters doivent être correctement montés et sans défaut avant le démarrage de la machine.

Démarrage et arrêt



AVERTISSEMENT! Le carter d'embrayage complet avec l'engrenage doit être monté avant de démarrer la machine, sinon l'embrayage risque de lâcher et de provoquer des blessures personnelles.

Toujours éloigner la machine d'une distance d'environ 3 mètres de l'entroit où le remplissage en carburant a été effectué avant de démarrer la machine. Placer la machine sur une surface solide. Ne pas oublier que les couteaux commencent à tourner dès que le moteur est mis en marche. S'assurer que les couteaux n'entrent en contact avec aucun objet. S'assurer qu'aucune personne non autorisée ne se trouve dans la zone de travail afin d'éliminer tout risque de blessures personnelles graves.

Veiller à ce qu'aucune personne non autorisée ne se trouve dans la zone de travail pour éviter le risque de blessures graves. Distance de sécurité: 15 mètres.

Moteur froid

Pompe à carburant: Appuyer sur la poche en caoutchouc de la pompe à carburant plusieurs fois jusqu'à ce que le carburant commence à remplir la poche. Il n'est pas nécessaire de remplir la poche complètement.

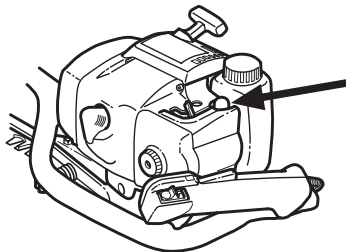

Starter: Tirer la commande de starter.

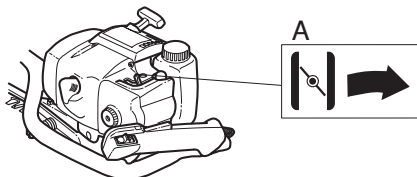

DÉMARRAGE ET ARRÊT

Moteur chaud

Pompe à carburant: Appuyer sur la poche en caoutchouc de la pompe à carburant plusieurs fois jusqu'à ce que le carburant commence à remplir la poche. Il n'est pas nécessaire de remplir la poche complètement.

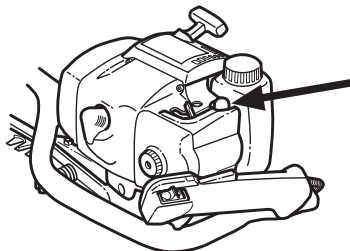

Démarrage

Plaquer la machine contre le sol à l'aide de la main gauche (NOTA! Pas à l'aide du pied!). Saisir ensuite la poignée de démarrage de la main droite et tirer lentement sur le lanceur jusqu'à ce qu'une résistance se fasse sentir (les cliquets d'entraînement grippent), puis tirer énergiquement et rapidement sur le lanceur.

Dès l'allumage du moteur, enfoncer le starter et continuer les essais de démarrage jusqu'au démarrage du moteur.

REMARQUE! Ne pas sortir complètement la corde du lanceur et ne pas lâcher la poignée avec la corde du lanceur complètement sortie. Cela pourrait endommager la machine.



Arrêt

Arrêter le moteur en déplaçant l'interrupteur d'arrêt en position d'arrêt.

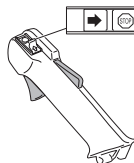

REMARQUE! L'interrupteur d'arrêt se remet automatiquement en position de démarrage. Toujours retirer le chapeau de bougie de la bougie lors du montage, contrôle et/ou entretien, afin d'éviter tout démarrage accidentel.

Méthodes de travail

IMPORTANT!

Ce chapitre traite des consignes de sécurité de base lors du travail avec un taille-haie.

Dans l'éventualité d'une situation rendant la suite du travail incertaine, consulter un expert. S'adresser au revendeur ou à l'atelier de réparation.

Évitez les tâches pour lesquelles vous ne vous sentez pas suffisamment qualifié.



AVERTISSEMENT! La machine peut provoquer des blessures personnelles graves. Lire attentivement les consignes de sécurité. Apprendre à bien utiliser la machine.



AVERTISSEMENT! Outil coupant. Ne jamais toucher l'outil sans avoir préalablement arrêté le moteur.

Protection personnelle

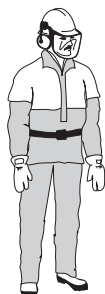

- Utiliser les équipements de protection personnelle. Voir au chapitre Équipement de protection personnelle.
- Toujours porter des vêtements de travail et des pantalons longs résistants.
- Ne jamais porter des vêtements amples ou des bijoux.
- Éviter les cheveux longs en dessous des épaules.

Consignes de sécurité pour l'entourage

- Ne jamais laisser un enfant utiliser la machine.
- S'assurer qu'aucune personne ne s'approche à moins de 15 m pendant le travail.
- Ne jamais laisser d'autres personnes utiliser la machine sans s'être assuré au préalable que ces personnes ont bien compris le contenu du mode d'emploi.

- Ne jamais travailler debout sur une échelle, un tabouret, ou dans toute autre position élevée n'offrant pas une sécurité maximale.



- N'oubliez pas que l'opérateur est responsable des accidents ou dangers aux tiers et à leurs biens.

Consignes de sécurité pendant le travail



- Toujours adopter une position de travail sûre et stable.
- Toujours tenir la machine des deux mains. Tenir la machine devant soi.

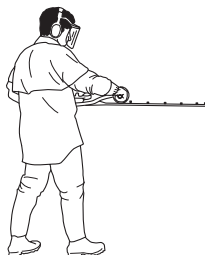

- Utiliser la main gauche pour manœuvrer l'accélération.
- Veiller à ce que ni les mains ni les pieds ne soient en contact avec l'équipement de coupe quand le moteur tourne.
- Après l'arrêt du moteur, maintenir mains et pieds à l'écart de l'équipement de coupe jusqu'à l'arrêt total de celui-ci.



TECHNIQUES DE TRAVAIL

- Attention aux éclats de bois pouvant être projetés durant le sciage.
- Ne pas couper trop près du sol. Des pierres ou tout autre objet sont susceptibles d'être projetés.
- Étudier attentivement l'objet à scier afin de détecter les obstacles éventuels tels que les lignes électriques, les insectes, les animaux, etc. ou les objets pouvant endommager l'équipement de coupe comme, par exemple, les objets en métal.
- Arrêter immédiatement la machine si elle bute sur un objet ou si des vibrations se produisent. Débrancher le câble de la bougie. Vérifier que la machine n'a subi aucun dommage. Réparer tout éventuel dommage.
- Si un objet se bloque dans les lames durant le travail, arrêter le moteur et attendre l'arrêt total du moteur avant de nettoyer les lames. Débrancher le câble d'allumage de la bougie.

Consignes de sécurité après le travail



- La protection pour le transport doit toujours être mise sur l'équipement de coupe quand la machine n'est pas utilisée.
- Avant de commencer les travaux de nettoyage, de réparation ou d'inspection, s'assurer que l'équipement de coupe est arrêté. Débrancher le câble d'allumage de la bougie.
- Toujours utiliser des gants de protection robustes lors de la réparation de l'équipement de coupe. Il est très tranchant et peut facilement provoquer des coupures.

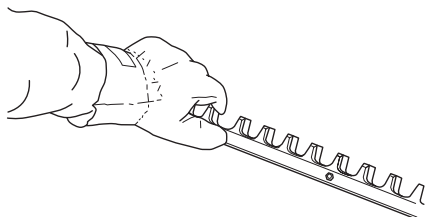

- Ranger la machine hors de portée des enfants.
- Utiliser uniquement des pièces de rechange d'origine pour réparer la machine.

Techniques de travail de base

- Travailler avec des mouvements de bas en haut lors de la coupe des côtés. Lors de la coupe horizontale, travailler de droite à gauche.

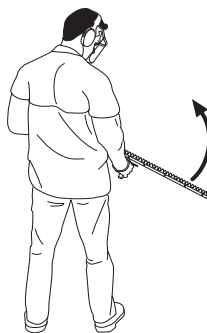

- Régler l'accélération en fonction de la charge.
- Lors de la taille d'une haie, le moteur doit toujours être maintenu éloigné de la haie.
- Pour un meilleur équilibre, tenir la machine le plus près possible du corps.

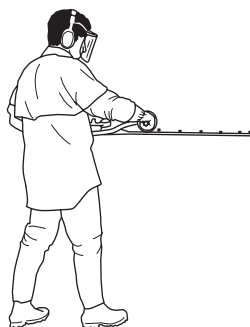

- S'assurer que l'extrémité ne touche pas le sol.
- Ne jamais forcer, mais adopter un rythme de travail régulier, de sorte que toutes les branches puissent être coupées uniformément.

Carburateur

Les caractéristiques techniques de cette machine Husqvarna assurent des émissions de gaz nocifs réduites au minimum. Après 8-10 pleins, le moteur est rodé. Pour s'assurer qu'il fonctionne de manière optimale en émettant aussi peu de gaz nocifs que possible après la période de rodage, il convient de demander au revendeur/à l'atelier de réparation (s'il dispose d'un compte-tours) d'effectuer un réglage fin du carburateur.



AVERTISSEMENT! Le carter d'embrayage complet avec l'engrenage doit être monté avant de démarrer la machine, sinon l'embrayage risque de lâcher et de provoquer des blessures personnelles.

Fonctionnement



- Le carburateur détermine le régime du moteur via la commande de l'accélération. C'est dans le carburateur que l'air est mélangé à l'essence. Ce mélange air/essence est réglable. Pour pouvoir utiliser la puissance maximale de la machine, le réglage doit être correctement effectué.
- Le réglage du carburateur signifie que le moteur est adapté aux conditions locales telles que le climat, l'altitude, l'essence et le type d'huile deux temps.
- Le carburateur comporte trois possibilités de réglage:
L = Pointeau de bas régime
H = Pointeau de haut régime
T = Vis de ralenti

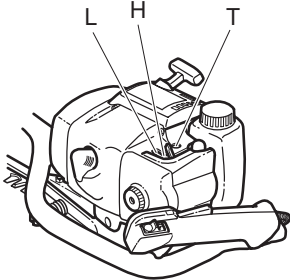

- Les pointeaux L et H règlent le débit de carburant nécessaire par rapport au flux d'air permis par l'ouverture de la commande de l'accélération. S'ils sont tournés dans le sens des aiguilles d'une montre, le mélange est plus pauvre (moins d'essence); s'ils sont tournés dans le sens contraire des aiguilles d'une montre, le mélange est alors plus riche (plus d'essence). Un mélange pauvre donne un régime plus haut et un mélange riche donne un régime plus bas.

- La vis T règle la position de la commande de l'accélération au ralenti. Si la vis T est tournée dans le sens des aiguilles d'une montre, on obtient un régime de ralenti plus haut; si elle est tournée dans le sens contraire des aiguilles d'une montre, on obtient un régime de ralenti plus bas.

Réglage de base

- Le réglage de base du carburateur est effectué à l'usine. Le réglage de base est plus riche que le mélange optimal et doit être maintenu pendant les premières heures de service de la machine. Ensuite, il faut effectuer un réglage fin du carburateur. Le réglage fin doit être effectué par une personne qualifiée.

REMARQUE! Si les lames tournent au ralenti, tourner le pointeau de ralenti T dans le sens contraire des aiguilles d'une montre jusqu'à l'arrêt des lames.

Régime de ralenti recommandé: 2700 tr/min

Surrégime maxi. recommandé: Voir le chapitre Caractéristiques techniques.



AVERTISSEMENT! S'il est impossible de régler le régime de ralenti de manière à immobiliser l'équipement de coupe, contacter le revendeur ou l'atelier de réparation. Ne pas utiliser la machine tant qu'elle n'est pas correctement réglée ou réparée.

Réglage fin

- Une fois la machine rodée, le réglage fin doit être effectué. Ce réglage doit impérativement être confié à une personne qualifiée. Régler d'abord le pointeau L et ensuite la vis de ralenti T et finalement le pointeau H.

Conditions

- Pour tous les réglages, le filtre à air doit être propre et son couvercle posé. Si le carburateur est réglé avec un filtre à air sale, un mélange de carburant trop pauvre sera obtenu au prochain nettoyage du filtre. Il en résulterait la détérioration du moteur.
- Visser prudemment les pointeaux L et H jusqu'à mi-chemin du serrage à fond.
- Ne pas essayer de dépasser la position d'arrêt pour régler les pointeaux L et H, une telle tentative pouvant endommager la machine.
- Mettre la machine en marche en suivant les instructions de démarrage et la chauffer pendant 10 minutes.

REMARQUE! Si les lames tournent au ralenti, tourner le pointeau de ralenti T dans le sens contraire des aiguilles d'une montre jusqu'à l'arrêt des lames.

ENTRETIEN

Pointeau L de bas régime

Chercher le régime de ralenti maximum en vissant et dévissant lentement le pointeau de bas régime. Une fois le régime maximum atteint, dévisser le pointeau L de 1/4 tour.

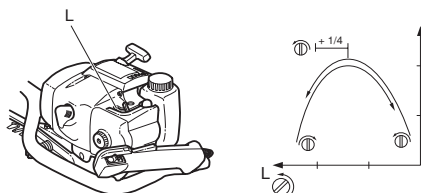

REMARQUE! Si les lames tournent au ralenti, tourner le pointeau de ralenti T dans le sens contraire des aiguilles d'une montre jusqu'à l'arrêt des lames.

Réglage final du régime de ralenti T

Régler le régime de ralenti à l'aide de la vis de ralenti T si un ajustage est nécessaire. Tourner d'abord la vis de ralenti T dans le sens des aiguilles d'une montre jusqu'à ce que les couteaux commencent à tourner. Tourner ensuite la vis dans le sens inverse jusqu'à l'arrêt des couteaux. Un régime de ralenti correctement réglé permet au moteur de tourner régulièrement dans toutes les positions. Conserver une marge confortable jusqu'au régime auquel les couteaux commencent à tourner. Les couteaux ne doivent pas non plus tourner quand le starter est sur le ralenti accéléré.

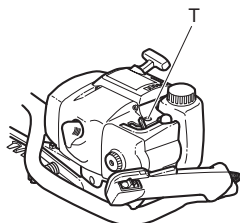

IMPORTANT! S'il est impossible de régler le régime de ralenti de manière à immobiliser l'équipement de coupe, contacter le revendeur ou l'atelier de réparation. Ne pas utiliser la machine tant qu'elle n'est pas correctement réglée ou réparée.

Pointeau H de haut régime

Le pointeau haut-régime H agit sur la puissance, le régime, la température du moteur et sur la consommation en carburant. Un pointeau haut-régime H trop vissé (carburant trop pauvre) entraîne un régime trop élevé et

endommage le moteur. Ne pas laisser le moteur tourner à plein régime pendant plus de 10 secondes.

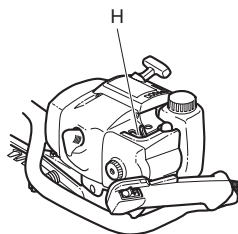

Donner les pleins gaz et tourner le pointeau haut-régime H très lentement dans le sens des aiguilles d'une montre jusqu'au ralentissement du moteur. Tourner ensuite le pointeau haut-régime H très lentement dans le sens inverse jusqu'à ce que le moteur tourne de manière irrégulière. Tourner ensuite légèrement le pointeau haut-régime H dans le sens des aiguilles d'une montre jusqu'à ce que le moteur tourne de manière régulière.

Le moteur ne doit pas être chargé lors du réglage du pointeau haut-régime H. Le pointeau haut-régime H est correctement réglé quand on a un léger phénomène quatre temps. Si le moteur s'emballe, le mélange de carburant est trop pauvre. Si le moteur tousse fortement et qu'on a un phénomène quatre temps très prononcé, le mélange est trop riche.

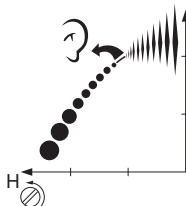

REMARQUE! Pour un réglage optimal du carburateur, il convient de faire appel à un revendeur qualifié/atelier de réparation disposant d'un compte-tours.

Carburateur correctement réglé

Un réglage correct du carburateur se traduit par une accélération franche de la machine et une sensation de 4 temps au régime maximal. De plus, les couteaux ne doivent pas tourner au ralenti ou quand le starter est sur le ralenti accéléré. Un réglage trop pauvre du pointeau de bas régime L peut causer des démarrages difficiles et une mauvaise accélération.

Un réglage trop pauvre du carburant avec le pointeau haut-régime H se traduit par une perte de puissance = capacité réduite, mauvaise accélération et/ou détérioration du moteur. Un réglage trop riche du carburant avec les pointeaux L et H se traduit par des problèmes d'accélération ou un régime de travail trop faible.

Silencieux



REMARQUE! Certains silencieux sont dotés d'un pot catalytique. Voir le chapitre Caractéristiques techniques pour déterminer si la machine est pourvue d'un pot catalytique.

Le silencieux est conçu pour atténuer le bruit et dévier le flux des gaz d'échappement loin de l'utilisateur. Ces gaz sont chauds et peuvent transporter des étincelles risquant de causer un incendie si elles entrent en contact avec un matériau sec et inflammable.

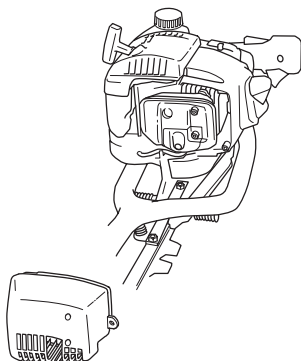

Certains silencieux sont munis d'une grille antiflamme. Cette grille doit être nettoyée une fois par semaine si la machine en est équipée. Utiliser de préférence une brosse en acier.

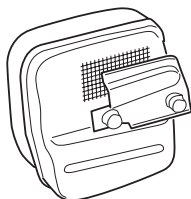

Sur les silencieux sans pot catalytique, la grille doit être nettoyée et si nécessaire remplacée une fois par semaine. Sur les machines dont le silencieux est muni d'un pot catalytique, la grille devra être inspectée et si nécessaire nettoyée une fois par mois. **Si la grille est abîmée, elle devra être remplacée.** Si la grille est souvent bouchée, ceci peut être dû à un mauvais fonctionnement du pot catalytique. Contacter le revendeur pour effectuer un contrôle. Une grille antiflamme bouchée provoque la surchauffe de la machine et la détérioration du cylindre et du piston. Voir également les indications au chapitre Entretien.

REMARQUE! Ne jamais utiliser la machine si le silencieux est en mauvais état.



AVERTISSEMENT! Un silencieux muni d'un catalyseur est très chaud aussi bien à l'utilisation qu'après arrêt. Ceci est également vrai pour le régime au ralenti. Tout contact peut causer des brûlures à la peau. Attention au risque d'incendie!

Système de refroidissement



La machine est équipée d'un système de refroidissement permettant d'obtenir une température de fonctionnement aussi basse que possible.

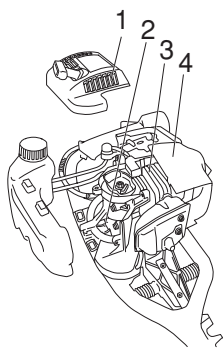

Le système de refroidissement est composé des éléments suivants:

- 1 La prise d'air dans le lanceur.
- 2 Les ailettes de ventilation sur le volant.
- 3 Les ailettes de refroidissement sur le cylindre.
- 4 Le carter de cylindre (dirige l'air de refroidissement vers le cylindre).

Nettoyer le système de refroidissement avec une brosse une fois par semaine, voire plus souvent dans des conditions difficiles. Un système de refroidissement sale ou colmaté provoque la surchauffe de la machine, endommageant le cylindre et le piston.

Bougie



L'état de la bougie dépend de:

- L'exactitude du réglage du carburateur.
- Mauvais mélange de l'huile dans le carburant (trop d'huile ou huile inappropriée).
- La propreté du filtre à air.

ENTRETIEN

Ces facteurs peuvent concourir à l'apparition de calamine sur les électrodes, ce qui à son tour entraîne un mauvais fonctionnement du moteur et des démarrages difficiles.

Si la puissance de la machine est trop faible, si la machine est difficile à mettre en marche ou si le ralenti est irrégulier, toujours commencer par contrôler l'état de la bougie avant de prendre d'autres mesures. Si la bougie est encrassée, la nettoyer et vérifier que l'écartement des électrodes est de 0,5 mm. Remplacer la bougie une fois par mois ou plus souvent si nécessaire.

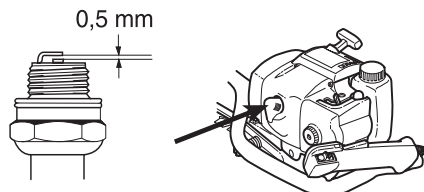

REMARQUE! Toujours utiliser le type de bougie recommandé! Une bougie incorrecte peut endommager le piston/le cylindre. S'assurer que la bougie est dotée d'un antiparasites.

Filtre à air



Le filtre à air doit être maintenu propre pour éviter:

- Un mauvais fonctionnement du carburateur
- Des problèmes de démarrage
- Une perte de puissance
- Une usure prématurée des éléments du moteur.
- Une consommation anormalement élevée de carburant

Nettoyer le filtre après 25 heures de service, ou plus souvent si les conditions de travail sont exceptionnellement poussiéreuses.

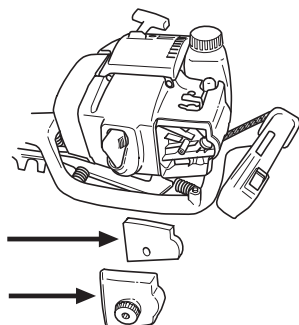

Nettoyage du filtre à air

Déposer le capot de filtre et retirer le filtre. Nettoyer le filtre avec de l'eau chaude savonneuse. S'assurer que le filtre est sec avant de le remonter.

Un filtre ayant servi longtemps ne peut plus être complètement nettoyé. Le filtre à air doit donc être remplacé à intervalles réguliers. **Tout filtre endommagé doit être remplacé immédiatement.**

Si la machine est utilisée dans un environnement poussiéreux, le filtre à air doit être huilé. Voir le chapitre Huilage du filtre à air.

Huilage du filtre à air



Toujours utiliser l'huile pour filtre HUSQVARNA, réf. 531 00 92-48. L'huile pour filtre contient un solvant permettant une distribution régulière de l'huile dans tout le filtre. Éviter par conséquent tout contact avec la peau.

Mettre le filtre dans un sac en plastique et verser l'huile pour filtre dessus. Pétrir le sac en plastique pour bien distribuer l'huile. Presser le filtre dans son sac et jeter le surplus d'huile avant de reposer le filtre dans la machine. Ne jamais utiliser de l'huile moteur ordinaire. Celle-ci traverse le filtre assez vite et s'accumule au fond.

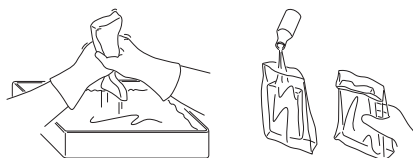

Engrenage



Le carter d'engrenage comporte un graisseur et un bouchon pour le remplissage du lubrifiant. Utiliser une seringue pour remplir de graisse. Ceci doit être effectué environ toutes les 60 heures de utilisation. Utiliser la graisse spéciale Husqvarna, n° d'art. 503 98 96-01.

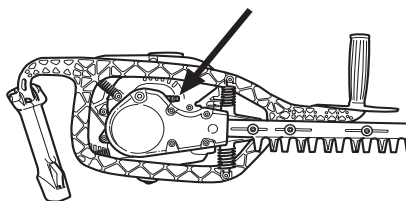

REMARQUE! L'engrenage ne doit pas être entièrement rempli de lubrifiant. Le lubrifiant se dilate sous l'effet de la chaleur qui se dégage lors du fonctionnement de la machine. Si l'engrenage est entièrement rempli de lubrifiant, les joints d'étanchéité risquent d'être endommagés, entraînant des fuites de lubrifiant.

En général, il n'est pas nécessaire de remplacer le lubrifiant du carter, sauf en cas de réparations.

Nettoyage et graissage



Avant et après utilisation, nettoyer les couteaux à l'aide de l'agent de nettoyage 531 00 75-13 (UL22) pour éliminer toute trace de résine et de sève.

Avant une période de remisage prolongée, lubrifier les poutres de couteaux à l'aide du lubrifiant spécial, n° d'article 531 00 75-12 (UL 21).

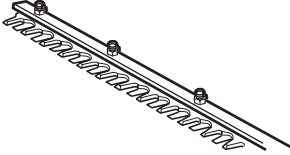

ENTRETIEN

Schéma d'entretien

La liste ci-dessous indique l'entretien à effectuer sur la machine. La plupart des points sont décrits à la section Entretien. L'utilisateur ne peut effectuer que les travaux d'entretien et de révision décrits dans ce manuel d'utilisation. Les mesures plus importantes doivent être effectuées dans un atelier d'entretien agréé.

Entretien	Entretien quotidien	Entretien hebdomadaire	Entretien mensuel
Nettoyer l'extérieur de la machine.	X		
Contrôler le bon fonctionnement du verrou d'accélérateur et de l'accélérateur	X		
Contrôler le bon fonctionnement du contacteur d'arrêt.	X		
Contrôler que les couteaux ne tournent pas au ralenti ou lorsque le starter est sur le ralenti accéléré.	X		
Contrôler que les couteaux sont intacts et ne présentent ni fissures ni autres dommages. Remplacer les couteaux si nécessaire.	X		
Nettoyer le filtre à air. Le remplacer si nécessaire.	X		
Vérifier que le protège-main n'est pas abîmé. Remplacer la protection si nécessaire.	X		
S'assurer que toutes les vis et tous les écrous sont bien serrés.	X		
Vérifier qu'il n'y a pas de fuite de carburant du moteur, du réservoir ou des conduits de carburant.	X		
Contrôler le démarreur et son lanceur.		X	
S'assurer que les amortisseurs ne sont pas endommagés.		X	
Nettoyer la bougie d'allumage extérieurement. Déposer la bougie et vérifier la distance entre les électrodes. Au besoin, ajuster la distance de sorte qu'elle soit de 0,5 mm, ou remplacer la bougie. S'assurer que la bougie est dotée d'un antiparasites.		X	
Nettoyer le système de refroidissement de la machine.		X	
Nettoyer ou remplacer la grille antiflamme du silencieux (valable uniquement pour les silencieux sans pot catalytique).		X	
Nettoyer le carburateur extérieurement, ainsi que l'espace autour.		X	
Remplir l'engrenage d'huile. Ceci doit être effectué environ toutes les 60 heures d'utilisation.		X	
Vérifier que les vis assemblant les couteaux sont correctement serrées.		X	
Nettoyer le réservoir de carburant.			X
Contrôler que le filtre à carburant n'est pas contaminé ou que le tuyau de carburant ne comporte pas de fissures ou d'autres avaries. Remplacer si nécessaire.			X
Inspecter tous les câbles et connexions.			X
Vérifier l'état d'usure de l'embrayage, des ressorts d'embrayage et du tambour d'embrayage. Faire remplacer si nécessaire dans un atelier d'entretien agréé.			X
Remplacer la bougie d'allumage. S'assurer que la bougie est dotée d'un antiparasites.			X
Contrôler et nettoyer la grille antiflamme du silencieux (valable uniquement pour les silencieux avec pot catalytique).			X
Pour réduire les risques d'incendie, éliminez la poussière, les feuilles et tout excès de lubrifiant du silencieux et du moteur.			X

CARACTÉRISTIQUES TECHNIQUES

Caractéristiques techniques

Caractéristiques techniques	325HS75	325HS99
Moteur		
Cylindrée, cm ³	24,5	24,5
Alésage, mm	34,0	34,0
Course, mm	27	27
Régime de ralenti, tr/min	2700	2700
Régime d'emballement maximal recommandé, tr/min	10500-12500	10500-12500
Puissance moteur maxi., selon ISO 8893	0,7/9000	0,7/9000
Silencieux avec pot catalytique	Non	Non
Système d'allumage réglé en fonction du régime	Oui	Oui
Système d'allumage		
Fabricant/type de système d'allumage	Walbro MB	Walbro MB
Bougie	Champion RCJ 7Y/ NGK BPM7A	Champion RCJ 7Y/ NGK BPM7A
Écartement des électrodes, mm	0,5	0,5
Système de graissage/de carburant		
Fabricant/type de carburateur	Zama C1Q	Zama C1Q
Contenance du réservoir de carburant, litres	0,5	0,5
Poids		
Poids, sans carburant, kg	5,7	6,0
Émissions sonores		
(voir rem. 1)		
Niveau de puissance sonore mesuré dB(A)	107	109
Niveau de puissance sonore garanti L _{WA} dB(A)	109	109
Niveaux sonores		
(voir remarque 2)		
Pression acoustique équivalente au niveau des oreilles de l'utilisateur, mesurée selon EN/ISO 11806 et ISO 7917, dB(A), min./max.:	96	97
Niveaux de vibrations		
Niveau de vibrations au niveau des poignées mesuré selon EN/ISO 11806 et ISO 7916, m/s ²		
Régime de ralenti, poignées arrière/avant:	2,0/2,9	2,2/2,5
Régime d'emballement, poignées arrière/avant:	1,7/4,2	2,4/4,0
Couteaux		
Longueur, mm	720	1000
Vitesse des couteaux, taille/min	4695	4695

Remarque 1: émission sonore dans l'environnement mesurée comme puissance acoustique (L_{WA}) selon la directive UE 2000/14/CE.

Remarque 2: le niveau de pression acoustique équivalent correspond à la somme d'énergie pondérée en fonction du temps pour les niveaux de pression acoustique à différents régimes pendant les durées suivantes: 1/2 ralenti et 1/2 plein régime.

CARACTÉRISTIQUES TECHNIQUES

Assurance de conformité UE (Concerne seulement l'Europe)

Nous, **Husqvarna AB**, SE-561 82 Huskvarna, Suède, tél: +46-36-146500, déclarons, sous notre seule responsabilité, que le produit auquel se rattache la présente déclaration: taille-haies **Husqvarna 325HS75 et 325HS99** à partir des numéros de série de l'année de fabrication 2002 et ultérieurement (l'année est indiquée en clair sur la plaque d'identification et suivie d'un numéro de série) sont conforme aux dispositions des directives du Conseil:

- du 22 juin 1998 "directive machines" **98/37/CE**, annexe IIA.
- du 3 mai 1989 "compatibilité électromagnétique" **89/336/CEE**, y compris les amendements actuellement en vigueur.
- du 8 mai 2000 "émissions sonores dans l'environnement" **2000/14/CE**. Estimation de la conformité effectuée selon l'Annexe V.

Pour des informations sur les émissions sonores, voir le chapitre Caractéristiques techniques. Les normes harmonisées suivantes ont été appliquées: **EN292-2, CISPR 12:1997, EN774**

SMP Svensk Maskinprovning AB, Fyrisborgsgatan 3, SE-754 50 Uppsala, Suède, a procédé à des tests de type facultatifs pour le compte de Husqvarna AB. Les certificats ont les numéros: **SEC/99/712, 01/094/003** - 325HS75, **SEC/99/712, 01/094/004** - 325HS99

Huskvarna, le 7 mars 2008



Michael Kullberg, Directeur commercial

VERKLARING VAN DE SYMBOLEN

Symbolen

WAARSCHUWING! Een heggenschaar kan bij onjuist of slordig gebruik een gevaarlijk gereedschap zijn, dat ernstig zelfs levensbedreigend letsel kan veroorzaken. Het is van het grootste belang dat u de inhoud van deze gebruiksaanwijzing leest en begrijpt.



Neem de gebruiksaanwijzing grondig door en gebruik de machine niet voor u alles duidelijk heeft begrepen.



Draag altijd:

- Goedgekeurde gehoorbeschermers
- Een goedgekeurde oogbescherming



Dit product voldoet aan de geldende CE-richtlijnen.



Gebruik altijd goedgekeurde veiligheidshandschoenen.



Gebruik slipvaste en stevige laarzen of schoenen.



Geluidsemisatie naar de omgeving volgens de richtlijnen van de Europese Gemeenschap. De emissie van de machine wordt aangegeven in het hoofdstuk Technische gegevens en op plaatjes.



Overige op de machine aangegeven symbolen/ plaatjes verwijzen naar specifieke eisen aan certificering op bepaalde markten.

De motor wordt uitgezet door de stopschakelaar naar stopstand te schuiven. N.B.! De stopschakelaar gaat automatisch terug naar startstand. Om een ongewenste start te voorkomen, moet de bougiekap altijd van de bougie worden gehaald bij montage, controle en/of onderhoud.

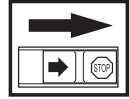

Gebruik altijd goedgekeurde veiligheidshandschoenen.

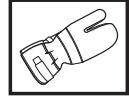

Moet regelmatig schoongemaakt worden.

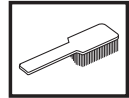

Controleer met het blote oog.



Gebruik van veiligheidsbril of vizier verplicht.



INHOUD

Inhoud

VERKLARING VAN DE SYMBOLEN	
Symbolen	48
INHOUD	
Inhoud	49
Voor het starten moet u rekening houden met de volgende punten:	49
INLEIDING	
Beste klant!	50
WAT IS WAT?	
Wat is wat?	51
ALGEMENE VEILIGHEIDSINSTRUCTIES	
Belangrijk	52
Persoonlijke veiligheidsuitrusting	52
Veiligheidsuitrusting van de machine	53
BRANDSTOFHANTERING	
Brandstofveiligheid	57
Brandstof	57
Tanken	58
STARTEN EN STOPPEN	
Controle voor het starten	59
Starten en stoppen	59
ARBEIDSTECHNIEK	
Algemene werkinstructies	61
ONDERHOUD	
Carburateur	63
Geluidemper	65
Koelsysteem	65
Bougie	66
Luchtfilter	66
Overbrenging	67
Schoonmaken en smeren	67
Onderhoudsschema	68
TECHNISCHE GEGEVENS	
Technische gegevens	69
EG-verklaring van overeenstemming	70

Voor het starten moet u rekening houden met de volgende punten:

Lees de gebruiksaanwijzing aandachtig.



WAARSCHUWING! Langdurige blootstelling aan lawaai kan leiden tot permanente gehoorbeschadiging. Gebruik daarom altijd goedgekeurde gehoorbescherming.



WAARSCHUWING! De oorspronkelijke vormgeving van de machine mag in geen enkel geval gewijzigd worden zonder toestemming van de fabrikant. Men moet altijd originele onderdelen gebruiken. Niet goedgekeurde wijzigingen en/of niet-originele onderdelen kunnen tot ernstige verwondingen of de dood van zowel gebruiker als omstanders leiden.



WAARSCHUWING! Een heggenschaar kan bij onjuist of slordig gebruik een gevaarlijk gereedschap zijn, dat ernstig zelfs levensbedreigend letsel kan veroorzaken. Het is van het grootste belang dat u de inhoud van deze gebruiksaanwijzing leest en begrijpt.

INLEIDING

Beste klant!

Gefeliciteerd met de aankoop van een Husqvarna-product! Husqvarna heeft een geschiedenis die teruggaat tot 1689 toen koning Karl XI aan het strand van het riviertje Huskvarna een fabriek liet bouwen voor de productie van musketten. De locatie aan de Huskvarna was logisch omdat het riviertje werd gebruikt om waterkracht op te wekken en op die manier een waterkrachtcentrale vormde. In de meer dan 300 jaar van het bestaan van de Husqvarna-fabriek zijn ontelbare producten geproduceerd, van houtfornuizen tot moderne keukenmachines, naaimachines, fietsen, motorfietsen enz. In 1956 werd de eerste motormaaier geïntroduceerd, die in 1959 werd gevolgd door een motorkettingzaag. Het is op dit terrein dat Husqvarna tegenwoordig actief is.

Husqvarna is heden ten dage een van de meest vooraanstaande producenten ter wereld van producten voor bos en tuin met kwaliteit en prestatie als de hoogste prioriteit. De missie is het ontwikkelen, produceren en op de markt brengen van gemotoriseerde producten voor bos- en tuinbouw en de bouw- en constructie-industrie. Het doel van Husqvarna is ook voorop te lopen met betrekking tot ergonomie, gebruikersvriendelijkheid, veiligheid en milieubewustzijn. Daarom is een grote hoeveelheid verschillende snufjes ontwikkeld om de producten op deze terreinen te verbeteren.

We zijn ervan overtuigd dat u de kwaliteit en prestaties van ons product gedurende een lange periode naar volle tevredenheid zult waarderen. Door de aankoop van één van onze producten krijgt u de beschikking over professionele hulp bij reparaties en service mocht er toch iets gebeuren. Wanneer u de machine niet heeft gekocht bij een van onze erkende dealers, kunt u hen vragen naar de dichtstbijzijnde servicewerkplaats.

Wij hopen dat u tevreden zult zijn met uw machine en dat deze u gedurende lange tijd zal vergezellen. Denk erom dat deze gebruiksaanwijzing een waardevol document is. Door de inhoud (gebruik, service, onderhoud enz.) te volgen kunt u de levensduur van uw machine én de tweedehands waarde aanzienlijk verlengen. Mocht u uw machine verkopen moet u ervoor zorgen de gebruiksaanwijzing aan de nieuwe eigenaar over te dragen.

Hartelijk dank voor het feit dat u een Husqvarna-product gebruikt!

Husqvarna AB werkt voortdurend aan het verder ontwikkelen van haar producten en houdt zich dan ook het recht voor om zonder aankondiging vooraf wijzigingen in o.a. vorm en uiterlijk door te voeren.

WAT IS WAT?

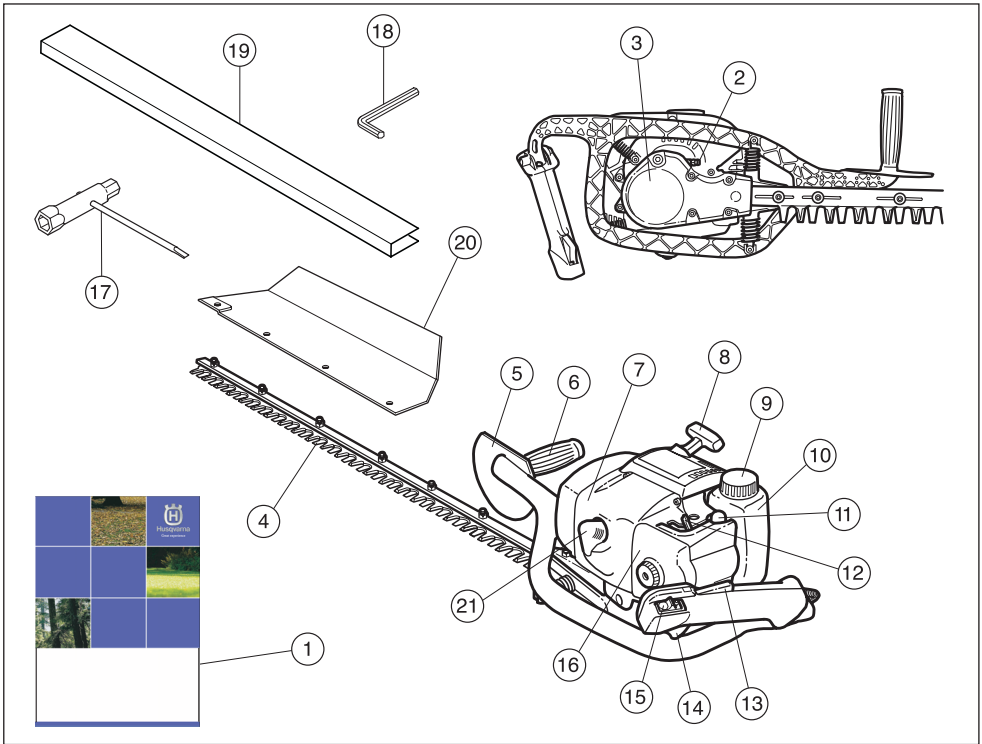

Wat is wat?

- | | |
|----------------------|---------------------------|
| 1 Gebruiksaanwijzing | 12 Chokehendel |
| 2 Smeerdop | 13 Gashendelvergrendeling |
| 3 Overbrenging | 14 Gashendel |
| 4 Messen | 15 Stopschakelaar |
| 5 Handbescherming | 16 LuchtfILTERDEKSEL |
| 6 Voorste handvat | 17 Combisleutel |
| 7 Cilinderkap | 18 Inbussleutel |
| 8 Starthendel | 19 Transportbescherming |
| 9 Tankdop | 20 Opvangbak (accessoire) |
| 10 Brandstoftank | 21 Bougiekap en bougie |
| 11 Brandstofpomp | |

ALGEMENE VEILIGHEIDSINSTRUCTIES

Belangrijk

BELANGRIJK!

De machine is uitsluitend bedoeld voor het knippen van twijgen en takken.

Gebruik nooit een machine die zo gewijzigd is dat ze niet langer overeenkomt met de originele uitvoering.

Gebruik de machine nooit als u moe bent, alcohol heeft gedronken of medicijnen heeft ingenomen die uw gezichtsvermogen, beoordelingsvermogen of coördinatievermogen negatief beïnvloeden.

Draag altijd persoonlijke veiligheidsuitrusting. Zie instructies in het hoofdstuk Persoonlijke veiligheidsuitrusting.

Gebruik de machine nooit bij extreme klimaatomstandigheden zoals strenge kou of een zeer warm en/of vochtig klimaat.

Gebruik nooit een machine die defect is. Volg de onderhouds-, controle- en service-instructies van deze gebruiksaanwijzing. Bepaalde onderhouds- en servicemaatregelen moeten uitgevoerd worden door opgeleide en gekwalificeerde specialisten. Zie instructies in het hoofdstuk Onderhoud.

Alle kappen en beschermkappen moeten gemonteerd zijn voor de start. Zorg ervoor dat ontstekers en ontstekingskabel onbeschadigd zijn om het risico van elektrische stoten te voorkomen.



WAARSCHUWING! Het ontstekingsstelsel van deze machine produceert tijdens bedrijf een elektromagnetisch veld. Dit veld kan onder bepaalde omstandigheden pacemakers storen. Om het risico van ernstig of fataal letsel te verminderen, raden wij aan dat personen met een pacemaker contact opnemen met hun arts en de fabrikant van de pacemaker voor ze deze machine gaan bedienen.



WAARSCHUWING! Een motor laten lopen in een afgesloten of slecht geventileerde ruimte kan dodelijke ongelukken veroorzaken door verstikking of koolmonoxidevergiftiging.



WAARSCHUWING! Sta nooit toe dat kinderen de machine gebruiken of in de buurt van de machine zijn. Omdat de machine is uitgerust met een terugverende stopschakelaar en kan worden gestart op lage snelheid en met weinig kracht op de starthandgreep, kunnen zelfs kleine kinderen onder bepaalde omstandigheden de kracht hebben, die nodig is om de machine te starten. Dat kan een risico van ernstig persoonlijk letsel inhouden. Verwijder daarom de bougiekap wanneer de machine niet onder toezicht staat.



WAARSCHUWING! Defecte messen kunnen het risico op ongevallen verhogen.

Persoonlijke veiligheidsuitrusting

BELANGRIJK!

Een heggenschaar kan bij onjuist of slordig gebruik een gevaarlijk gereedschap zijn, dat ernstig zelfs levensbedreigend letsel kan veroorzaken. Het is van het grootste belang dat u de inhoud van deze gebruiksaanwijzing leest en begrijpt.

Bij al het gebruik van de machine moet goedgekeurde persoonlijke beschermingsuitrusting gebruikt worden. Persoonlijke beschermingsuitrusting elimineert de risico's niet, maar vermindert het schadelijk effect in geval van een ongeval. Vraag uw dealer om raad wanneer u uw uitrusting koopt.



WAARSCHUWING! Wees altijd bedacht op waarschuwingssignalen of geroep wanneer u gehoorbescherming gebruikt. Doe de gehoorbescherming altijd af zodra de motor is gestopt.

GEHOORBESCHERMING

U moet gehoorbescherming met voldoende dempvermogen dragen.



OOGBESCHERMING

Gebruik altijd goedgekeurde oogbescherming. Wanneer u een vizier gebruikt moet u ook een goedgekeurde veiligheidsbril gebruiken. Met een goedgekeurde veiligheidsbril wordt een bril bedoeld die voldoet aan

ALGEMENE VEILIGHEIDSLINSTRUCTIES

norm ANSI Z87.1 voor de VS en EN 166 voor de EU-landen.



HANDSCHOENEN

Draag handschoenen indien nodig, b.v. wanneer u de snijuitrusting monteert.



LAARZEN

Gebruik slipvaste en stevige laarzen of schoenen.



KLEDING

Draag kleding van stevige stof en draag geen loszittende kleding die gemakkelijk vast kan haken in takken en struikgewas. Draag altijd een stevige lange broek. Draag geen sieraden, korte broek of sandalen en loop niet op blote voeten. Zorg ervoor dat uw haar niet lager dan uw schouders hangt.

EHBO-KIT

U moet altijd een EHBO-kit bij de hand hebben.



Veiligheidsuitrusting van de machine

In dit hoofdstuk wordt verklaard wat de veiligheidsonderdelen van de machine zijn, welke functie ze hebben en hoe de controle en het onderhoud moeten uitgevoerd worden om hun goede werking veilig te stellen. Bekijk het hoofdstuk Wat is wat? om te zien waar deze onderdelen zich bevinden op uw machine.

De levensduur van de machine kan worden verkort en het risico van ongelukken kan toenemen wanneer het onderhoud aan de machine niet op de juiste manier wordt uitgevoerd en wanneer service en/of reparaties niet vakkundig worden gedaan. Indien u meer informatie

nodig heeft, verzoeken wij u contact op te nemen met de dichtstbijzijnde servicewerkplaats.

BELANGRIJK!

Om service en reparaties aan de machine uit te voeren, moet u een speciale opleiding hebben. Dit geldt vooral voor de veiligheidsuitrusting van de machine. Als de machine één van de volgende controles niet goed doorstaat, moet u ermee naar uw servicewerkplaats gaan. Als u één van onze producten koopt, garandeert dit dat de reparaties en service door een vakman kunnen worden uitgevoerd. Als u uw machine heeft gekocht bij één van onze dealers die geen servicewerkplaats heeft, vraag hem dan waar de dichtstbijzijnde erkende werkplaats is.



WAARSCHUWING! Gebruik de machine nooit wanneer de veiligheidsuitrusting defect is. De veiligheidsuitrusting van de machine moet gecontroleerd en onderhouden worden zoals beschreven in dit hoofdstuk. Als uw machine niet door alle controles komt, moet u ermee naar uw servicewerkplaats voor reparatie.

Gashendelvergrendeling

De gashendelvergrendeling is geconstrueerd om onopzettelijke activering van de gashendel te voorkomen. Wanneer de vergrendeling (A) in het handvat wordt gedrukt (= wanneer men het handvat vasthoudt) wordt de gashendel ontkoppeld (B). Wanneer men het handvat loslaat, gaan zowel de gashendel als de gashendelvergrendeling terug naar hun respectievelijke beginposities. Dit gebeurt via twee van elkaar onafhankelijke terugspringveersystemen. Deze positie houdt in dat de gashendel automatisch vergrendeld wordt op stationair draaien.

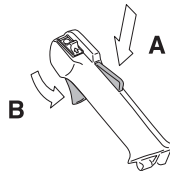

Controleer of de gashendel vergrendeld is in de stationaire stand wanneer de gashendelvergrendeling in de oorspronkelijke stand staat.

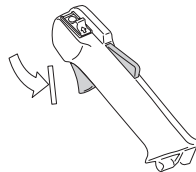

ALGEMENE VEILIGHEIDSINSTRUCTIES

Druk de gashendelvergrendeling in en controleer of ze teruggaat naar de oorspronkelijke positie wanneer u haar loslaat.

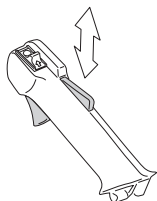

Controleer of de gashendel en de gashendelvergrendeling vlot lopen en of hun terugveersystemen werken.

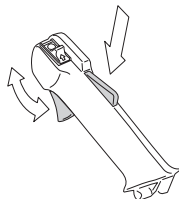

Zie de aanwijzingen in het hoofdstuk Start. Start de heggenschaar en geef vol gas. Laat de gashendel los en controleer of de messen stoppen en stil blijven staan. Als de messen bewegen wanneer de gashendel in stationairstand staat, moet het stationair toerental van de carburateur afgesteld worden. Zie de aanwijzingen in het hoofdstuk Onderhoud.



Stopschakelaar

De stopschakelaar moet gebruikt worden om de motor uit te schakelen.

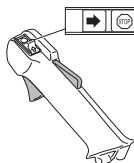

Start de motor en controleer of de motor wordt uitgeschakeld wanneer de stopschakelaar in de stopstand wordt gezet.

Handbescherming



De handbescherming voorkomt tevens dat een hand in aanraking komt met de werkende messen, bijv. wanneer de gebruiker de grip op het voorste handvat verliest.

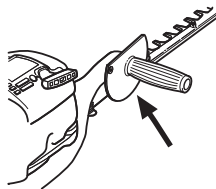

Zorg ervoor dat de handbescherming correct aangebracht is.

Controleer of de handbescherming niet beschadigd is.

Trillingdempingssysteem



Uw machine is uitgerust met een trillingdempingssysteem dat geconstrueerd is om zo trillingvrij en comfortabel mogelijk met de zaag te kunnen werken.

Het trillingdempingssysteem van de machine reduceert het overbrengen van de trillingen van de motoreenheid/snijuitrusting op de handvateenheid van de machine. Het motorlichaam, inclusief messen, hangt door middel van vijf veren aan de handvateenheid.



Controleer het trillingdempingselement regelmatig op materiaalbarsten en vervormingen. Controleer of de trillingdempingselementen heel zijn en goed vast zitten.



WAARSCHUWING! Als men teveel wordt blootgesteld aan trillingen, kan dit tot bloedvat- en zenuwbeschadigingen leiden bij personen die een slechte bloedcirculatie hebben. Consulteer uw dokter wanneer u symptomen heeft die gekoppeld kunnen worden aan te grote blootstelling aan trillingen. Zulke symptomen zijn: slapen, geen gevoel, "kriebels", "speldeprikkels", pijn, geen of vermindering van kracht, huidverkleuringen of veranderingen van het huidoppervlak. Deze symptomen hebben meestal betrekking op vingers, handen of polsen. De risico's kunnen bij lage temperaturen toenemen.

ALGEMENE VEILIGHEIDSLINSTRUCTIES

Geluiddemper



De geluiddemper werd ontworpen om het geluidsniveau zo laag mogelijk te houden, en om de uitlaatgassen weg te richten van de gebruiker. Geluiddempers uitgerust met katalysator zijn ook ontworpen om schadelijke stoffen in de uitlaatgassen te reduceren.



In landen met een warm en droog klimaat is het risico op brand erg groot. Wij hebben daarom de geluiddempers uitgerust met een zogenaamd vonkenopvangnet. Controleer of de geluiddemper van uw machine uitgerust is met zo'n net.

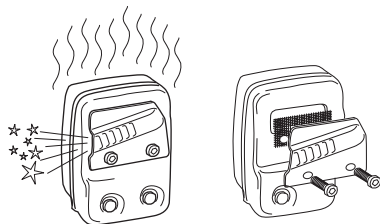

Voor geluiddempers is het erg belangrijk dat de controle-, onderhouds- en service-instructies gevolgd worden.

Gebruik de machine nooit wanneer de geluiddemper defect is.



Controleer regelmatig of de geluiddemper vastzit in de machine.

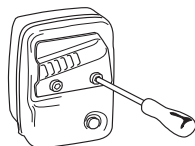

Als de geluiddemper van uw machine uitgerust is met een vonkenopvangnet, moet dit regelmatig schoongemaakt worden. Een verstopt net leidt tot

oververhitting van de motor wat tot ernstige beschadigingen van de motor leidt.

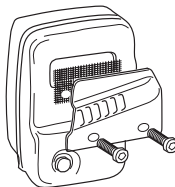

WAARSCHUWING! Tijdens het gebruik en een tijdje daarna is de geluiddemper met katalysator erg warm. Dit geldt ook bij stationair draaien. Aanraking kan brandwonden aan de huid veroorzaken. Denk om het brandgevaar!



WAARSCHUWING! De binnenkant van de geluiddemper bevat chemicaliën die kankerverwekkend kunnen zijn. Vermijd contact met deze elementen wanneer de carburateur is beschadigd.



WAARSCHUWING! Denk erom dat: De uitlaatgassen van de motor zijn heet en kunnen vonken bevatten die brand kunnen veroorzaken. Start de machine daarom nooit binnenshuis of in de buurt van licht ontvlambaar materiaal!

Messen



Voor een goed knipresultaat is het belangrijk dat de contactdruk tussen de messen juist is. Het instellen van de contactdruk gebeurt door de schroeven aan de onderkant van de mesarm zo ver mogelijk met de klok mee te draaien. Draai de schroef vervolgens weer 1/4 slag tegen de klok in. Zet de schroef vast met de contra-moer aan de bovenkant van de mesarm. Controleer of de schroef niet te hard is aangedraaid, de ring onder de schroefkop moet nog zijwaarts verplaatst kunnen worden.



Bij juist afgestelde messen moet er, gemeten bij de bouten, 0,2-0,4 mm speling tussen de messen zijn.

De randen van de messen kunnen niet gevild worden: daarvoor zijn ze te hard. Maak botte messen scherp met behulp van een slijpmachine.

Vervang de messen wanneer ze verbogen of beschadigd zijn.

ALGEMENE VEILIGHEIDSINSTRUCTIES

Overbrenging

Door werkzaamheden met de machine wordt de overbrenging warm. Raak de overbrenging niet aan om brandwonden te voorkomen.

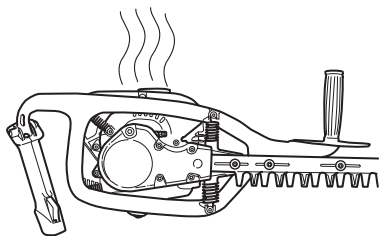

Monteren van opvangbak (accessoire)

Maak de moeren aan de bovenkant van de knipbalk los. Plaats de bouten in de gaten van de opvangbak en zet ze vast. Stel de aanligdruk van de messen af conform de instructies in het hoofdstuk Messen.

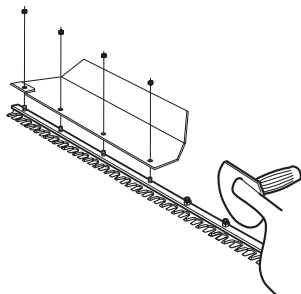

BRANDSTOFHANTERING

Brandstofveiligheid

Start de machine nooit:

- 1 Als u er brandstof op gemorst heeft. Neem alle gemorste brandstof af en laat de benzinesteren verdampen.
- 2 Als u brandstof op uzelf of op uw kleding gemorst heeft, trek schone kleding aan. Was de lichaamsdelen die in contact zijn geweest met brandstof. Gebruik water en zeep.
- 3 Als de machine brandstof lekt. Controleer de tankdop en de brandstofleidingen regelmatig op lekkage.

Transport en opbergen

- Bewaar en vervoer de machine en brandstof zo, dat eventuele lekkage en dampen niet in contact kunnen komen met vonken of open vuur, bijvoorbeeld van elektrische machines, elektrische motoren, stopcontacten/schakelaars, verwarmingsketels e.d.
- Bij opslag en vervoer van brandstof moeten altijd speciaal voor dat doel bestemde en goedgekeurde tanks worden gebruikt.
- Als de machine gedurende lange tijd niet gebruikt zal worden, moet de brandstoftank leeggemaakt worden. Vraag bij uw tankstation of bij de gemeente waar u de afgetapte brandstof kwijt kan.
- Zorg ervoor dat de machine goed is schoongemaakt en dat een volledige servicebeurt is gegeven voor een lange periode van stalling.
- De transportbescherming van de snijuitrusting moet tijdens vervoer of opslag van de machine altijd aangebracht zijn.
- Om een ongewenste start van de motor te voorkomen, moet de bougiekap altijd worden verwijderd wanneer de machine voor lange tijd wordt opgeborgen, wanneer de machine niet onder toezicht staat en bij alle voorkomende servicemaatregelen.



WAARSCHUWING! Wees voorzichtig bij het hanteren van brandstof. Denk aan de brand-, explosie- en inademingsrisico's.

Brandstof

N.B.! Uw machine is uitgerust met een twee-takt motor; gebruik steeds met twee-takt motorolie vermengde benzine. Om zeker te zijn van de juiste mengverhouding, is het erg belangrijk dat u de oliehoeveelheid steeds nauwkeurig afmeet. Als u kleine brandstofhoeveelheden mengt, hebben zelfs kleine afwijkingen van de juiste

oliehoeveelheid een grote invloed op de mengverhouding.



WAARSCHUWING! Brandstof en brandstofdampen zijn zeer brandgevaarlijk en kunnen leiden tot ernstig letsel bij inademing en contact met de huid. Wees daarom voorzichtig wanneer u met brandstof werkt en zorg voor goede luchtventilatie bij de brandstofhantering.

Benzine



N.B.! Gebruik altijd met olie gemengde kwaliteitsbenzine van minimaal 90 octaan (RON). Indien uw machine is uitgerust met een katalysator (zie hoofdstuk Technische gegevens) moet altijd een loodvrije met olie gemengde kwaliteitsbenzine worden gebruikt. Gelode benzine beschadigt de katalysator.

Waar milieuvriendelijke benzine, de zog. alkylaatzbenzine, verkrijgbaar is, moet deze gebruikt worden.

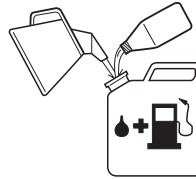

- Het aanbevolen laagste octaangehalte is 90 (RON). Indien u de motor laat lopen op benzine met een lager octaangehalte dan 90, kan het zogenaamde kloppen optreden. Hierdoor stijgt de motortemperatuur wat tot zware motorbeschadigingen kan leiden.
- Als men voortdurend met een hoog toerental werkt, is het aan te raden een hoger octaangehalte te gebruiken.

Tweetaktolie

- Voor de beste resultaten en prestaties, moet u HUSQVARNA tweetaktolie gebruiken, die speciaal wordt gemaakt voor onze luchtgekoelde tweetaktmotoren.
- Gebruik nooit tweetaktolie die bedoeld is voor watergekoelde buitenboordmotoren, zogenaamde outboardoil (aangeduid met TCW).
- Gebruik nooit olie bedoeld voor vier-takt motoren.
- Een lage oliekwaliteit of een te rijk olie/brandstofmengsel kan de functie van de katalysator op het spel zetten en de levensduur verminderen.

BRANDSTOFHANTERING

- Mengverhouding
1:50 (2%) met HUSQVARNA tweetaktolie.
1:33 (3%) met andere olie, gemaakt voor
luchtgekoelde tweetaktmotoren, geklassificeerd
voor JASO FB/ISO EGB.

Benzine, liter	Tweetaktolie, liter	
	2% (1:50)	3% (1:33)
5	0,10	0,15
10	0,20	0,30
15	0,30	0,45
20	0,40	0,60

Mengen

- Meng de benzine en olie altijd in een schone jerrycan die goedgekeurd is voor benzine.
- Begin altijd met de helft van de benzine die gemengd moet worden erin te gieten. Giet er daarna de gehele oliehoeveelheid bij. Meng (schud) het brandstofmengsel. Giet er de resterende hoeveelheid benzine bij.
- Meng (schud) de brandstofhoeveelheid goed voor u de brandstoftank van de machine vult.

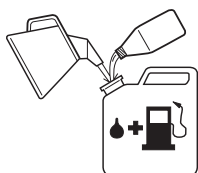

- Meng niet meer brandstof dan voor max. 1 maand nodig is.
- Als u de machine gedurende een langere tijd niet gebruikt, moet u de brandstoftank leeg maken en hem schoonmaken.

Tanken



WAARSCHUWING! Om het risico op brand te verminderen, moet u de volgende voorzorgsmaatregelen nemen:

Rook niet of plaats geen warme voorwerpen in de buurt van de brandstof.

Tank nooit terwijl de motor draait.

Stop de motor en laat hem voor het tanken enkele minuten afkoelen.

Open de dop van de tank voorzichtig wanneer u wilt tanken zodat eventuele overdruk langzaam verdwijnt.

Draai de dop van de tank goed vast na het tanken.

Verwijder de machine steeds van de tankplaats, voor u de motorzaak start.

- Gebruik een benzinetank met overvulbescherming.
- Maak de omgeving rond de tankdop schoon. Verontreinigingen in de tank kunnen defecten veroorzaken.
- Zorg ervoor dat de brandstof goed gemengd is door de jerrycan te schudden voor u de tank vult.

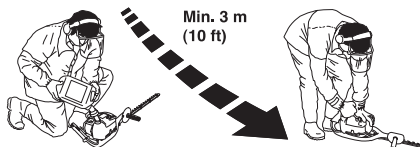

WAARSCHUWING! De katalysatorgeluiddemper wordt erg heet, zowel tijdens het gebruik als na het stoppen. Dit geldt ook voor stationair draaien. Verlies het brandgevaar niet uit het oog vooral wanneer u in de buurt bent van brandgevaarlijke stoffen en/of gassen.

STARTEN EN STOPPEN

Controle voor het starten



- Inspecteer de werkomgeving. Verwijder voorwerpen die weggeslingerd kunnen worden.
- Controleer de snijuitrusting. Gebruik nooit botte, gebarsten of beschadigde messen.

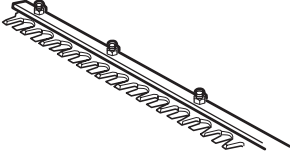

- Controleer of de machine volledig bedrijfsklaar is. Controleer of alle moeren en bouten goed vastgedraaid zijn.
- Zorg ervoor dat de overbrenging goed gesmeerd is. Zie aanwijzingen in het hoofdstuk Overbrenging.
- Controleer of de snijuitrusting altijd stopt, wanneer de motor stationair loopt.
- Gebruik de machine alleen voor het beoogde doel.
- Controleer of de handvat- en veiligheidsfuncties in orde zijn. Gebruik nooit een machine waarbij een onderdeel ontbreekt of die, buiten de specificatie om, gewijzigd is.
- Alle kappen moeten juist gemonteerd zijn en zonder gebreken voor de machine wordt gestart.

Starten en stoppen



WAARSCHUWING! Er moet een complete koppelingsskap met versnelling zijn gemonteerd voordat de machine wordt gestart, anders kan de koppeling losraken en persoonlijk letsel veroorzaken.

Verplaats de heggenschaar altijd ca. 3 m van de plaats waar u de tank bijgevuld heeft, voordat u de motor start. Leg de machine op een vaste ondergrond. Denk erom dat de messen gaan bewegen, zodra u de motor start. Zorg ervoor dat de messen niet met obstakels in aanraking kunnen komen. Houd onbevoegden uit de buurt van de werkplek, anders bestaat er kans op ernstig persoonlijk letsel.

Zorg ervoor dat zich geen onbevoegden binnen het werkgebied bevinden, anders bestaat er risico voor ernstige verwondingen. De veiligheidsafstand bedraagt 15 meter.

Koude motor

Brandstofpomp: Druk een aantal malen op de rubberen balg van de brandstofpomp totdat er brandstof in de balg komt. De balg hoeft niet helemaal gevuld te worden.

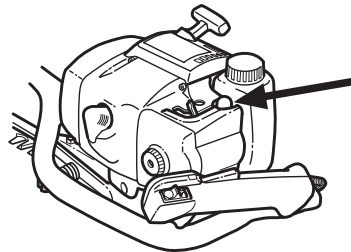

Choke: Zet de choke-hendel in de choke-positie.

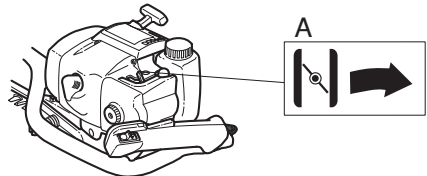

STARTEN EN STOPPEN

Warme motor

Brandstofpomp: Druk een aantal malen op de rubberen balg van de brandstofpomp totdat er brandstof in de balg komt. De balg hoeft niet helemaal gevuld te worden.

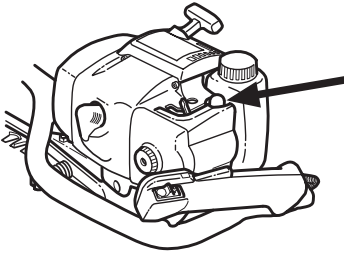

Starten

Druk het machinelichaam met uw linkerhand tegen de grond (N.B.! Niet met uw voet!). Pak de starthendel beet, trek met uw rechterhand het starterkoord langzaam uit tot u weerstand voelt (de starthaken grijpen in) en maak vervolgens snelle en krachtige trekbewegingen.

Druk de chokehendel onmiddellijk in wanneer de motor ontsteekt, en herhaal de startpogingen tot de motor start.

N.B.! Trek het starterkoord niet volledig uit en laat de starthendel niet zomaar los wanneer het volledig uitgetrokken is. Dit kan tot beschadigingen van de machine leiden.



Stoppen

De motor wordt uitgezet door de stopschakelaar naar stopstand te schuiven.

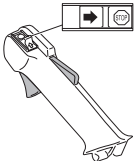

N.B.! De stopschakelaar gaat automatisch terug naar startstand. Om een ongewenste start te voorkomen, moet de bougiekap altijd van de bougie worden gehaald bij montage, controle en/of onderhoud.

Algemene werkinstructies

BELANGRIJK!

In dit hoofdstuk worden de basisveiligheidsregels voor het werken met een heggenschaar behandeld.

Wanneer u in een situatie belandt waarin u niet goed weet hoe u verder te werk moet gaan, moet u een expert raadplegen. Wend u tot uw dealer of uw servicewerkplaats.

Gebruik de machine nooit voor taken waarvoor u niet voldoende gekwalificeerd bent.



WAARSCHUWING! De machine kan ernstige persoonlijke ongelukken veroorzaken. Lees daarom eerst de veiligheidsinstructies goed door. Leer hoe u de machine moet gebruiken.



WAARSCHUWING! Knippend gereedschap. Raak het gereedschap niet aan zonder eerst de motor af te zetten.

Persoonlijke bescherming

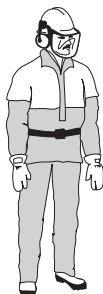

- Draag altijd persoonlijke veiligheidsuitrusting. Zie instructies in het hoofdstuk Persoonlijke veiligheidsuitrusting.
- Draag altijd werkkleding en een stevige lange broek.
- Draag nooit wijde kleding of loshangende sieraden.
- Zorg ervoor dat uw haar niet lager dan uw schouders hangt.

Veiligheidsvoorschriften voor uw omgeving

- Laat nooit kinderen de machine gebruiken.
- Let erop dat tijdens de werkzaamheden niemand binnen een straal van 15 meter komt.
- Laat nooit een ander de machine gebruiken zonder u ervan te verzekeren dat ze de inhoud van de gebruiksaanwijzing hebben begrepen.

- Werk nooit op een ladder, stoel of andere verhoging die niet stevig vast staat.



- Denk erom dat de operator verantwoordelijk is voor ongelukken of beschadigingen van andere mensen of hun eigendommen.

Veiligheidsvoorschriften tijdens het werk



- Let erop dat u tijdens het werken altijd op een veilige en stabiele ondergrond staat.
- Gebruik altijd beide handen om de machine vast te houden. Houd de machine voor uw lichaam.

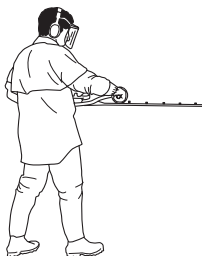

- Gebruik uw linkerhand om de gashendel te bedienen.
- Zorg ervoor dat uw handen en voeten niet bij de snijuitrusting komen als de motor draait.
- Wanneer u de motor hebt afgezet, moet u uw handen en voeten uit de buurt van de snijuitrusting houden tot ze helemaal gestopt is.



ARBEIDSTECHNIEK

- Wees alert op stukken tak die tijdens het knippen weggeslingerd kunnen worden.
- Knip niet te dicht bij de grond. Hierdoor kunnen stenen en andere voorwerpen weggeslingerd worden.
- Onderzoek het te snoeien object op vreemde voorwerpen zoals elektriciteitsleidingen, insecten, dieren enz. of op voorwerpen die de snijuitrusting kunnen beschadigen zoals bijv. metalen voorwerpen.
- Als er een voorwerp geraakt wordt of er trillingen ontstaan, moet u de machine stoppen. Haal de bougiekabel van de bougie. Controleer of de machine niet beschadigd is. Repareer eventuele beschadigingen.
- Mocht er tijdens de werkzaamheden iets tussen de messen vast komen zitten, moet de motor uitgezet worden en moeten de messen helemaal gestopt zijn voordat ze worden schoongemaakt. Haal de bougiekabel van de bougie.

Veiligheidsvoorschriften na het voltooien van de werkzaamheden



- De transportbescherming moet altijd op de snijuitrusting geplaatst worden als de machine niet wordt gebruikt.
- Vóór reinigen, repareren of inspecteren moet u erop letten dat de snijuitrusting gestopt is. Haal de startkabel van de bougie.
- Gebruik altijd sterke handschoenen wanneer u de snijuitrusting repareert. Ze is erg scherp en kan makkelijk snijwonden veroorzaken.

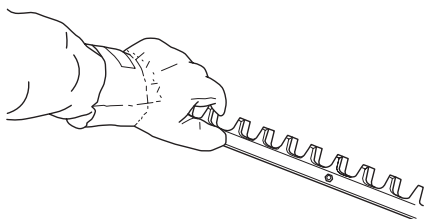

- Bewaar de machine buiten het bereik van kinderen.
- Gebruik bij reparatie alleen originele reserveonderdelen.

Basistechniek

- Bij het knippen van zijkanten moet u werken met bewegingen van beneden naar boven. Wanneer u horizontaal knipt moet u van rechts naar links werken.

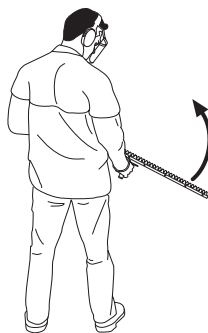

- Pas de hoeveelheid gas aan de belasting aan.
- Bij het knippen van een heg moet u de motor altijd bij de heg vandaan houden.
- Hou de machine zo dicht mogelijk bij uw lichaam voor de beste balans.

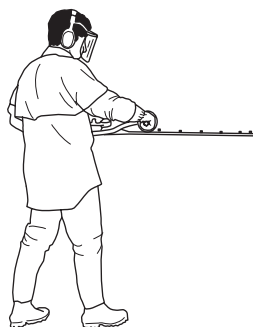

- Zorg ervoor dat de punt de grond niet raakt.
- Forceer het werk niet, beweeg de heggenschaar in een regelmatig tempo, zodat alle takjes gelijkmatig afgeknipt worden.

Carburateur

Uw Husqvarna-product is geconstrueerd en gemaakt volgens specificaties, die de schadelijke uitlaatgassen reduceren. Als de motor 8-10 tanks brandstof heeft verbruikt, is de motor ingereden. Om ervoor te zorgen dat deze na de periode van inrijden optimaal blijft functioneren en zo min mogelijk schadelijke uitlaatgassen uitstoot, moet u uw dealer/servicewerkplaats (die over een toerenteller beschikt) de carburateur af laten stellen.



WAARSCHUWING! Er moet een complete koppelingskap met versnelling zijn gemonteerd voordat de machine wordt gestart, anders kan de koppeling losraken en persoonlijk letsel veroorzaken.

Werking



- Via de gasklepbediening stuurt de carburateur het toerental van de motor. In de carburateur worden brandstof en lucht vermengd. Dit mengsel (brandstof/lucht) kan worden afgesteld. Om het maximum vermogen van de machine te kunnen benutten, moet de afstelling correct zijn.
- Afstellen van de carburateur houdt in dat de motor wordt aangepast aan plaatselijke omstandigheden, b.v. klimaat, hoogte, benzine en soort 2-taktolie.
- De carburateur heeft drie afstelposities:
L = Lage toeren-naald
H = Hoge toeren-naald
T = Stelschroef voor stationair draaien

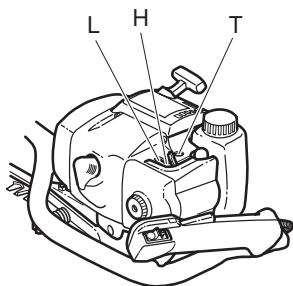

- Met de L- en de H-naalden wordt de gewenste brandstofhoeveelheid afgesteld in functie van de luchtstroom die de opening van de gasklepbediening toelaat. Door de schroeven met de klok mee te draaien wordt het lucht/brandstofmengsel armer (minder brandstof) en door ze tegen de klok in te draaien, wordt het lucht/brandstofmengsel rijker (meer brandstof). Een armer mengsel geeft een hoger toerental en een rijker mengsel een lager toerental.

- De T-schroef regelt de positie van de gasklepbediening bij stationair draaien. Als de T-schroef met de klok mee wordt gedraaid, krijgt men een hoger stationair toerental en als ze tegen de klok in wordt gedraaid, een lager stationair toerental.

Basisafstelling

- Tijdens het testen in de fabriek wordt de basisafstelling van de carburateur uitgevoerd. De basisafstelling is rijker dan de optimale afstelling en moet tijdens de eerste uren dat de machine in werking is, in stand worden gehouden. Daarna moet de fijnafstelling van de carburateur plaatsvinden. Dit moet gebeuren door een gekwalificeerd deskundig persoon.

N.B.! Indien de messen bewegen bij stationair lopen, moet de T-schroef tegen de klok ingedraaid worden tot de messen stoppen.

Aanbevolen stationair toerental: 2700 omw./min.

Aanbevolen vollastoerental: Zie hoofdstuk Technische gegevens.



WAARSCHUWING! Als het stationair toerental niet zo kan worden afgesteld dat de snijuitrusting stilstaat, dient u uw dealer/servicewerkplaats te raadplegen. Gebruik de machine nooit voor deze correct is afgesteld of gerepareerd.

Fijnafstelling

- Wanneer de machine "ingereden" is, moet de fijnafstelling van de carburateur uitgevoerd worden. Ze moet uitgevoerd worden door een gekwalificeerd deskundig persoon. Eerst wordt de L-naald, dan de T-schroef voor het stationair toerental en tenslotte de H-naald afgesteld.

Voorwaarden

- Voor met het afstellen wordt begonnen, moet het luchtfilter schoon zijn en het luchtfilterdeksel gemonteerd zijn. Als de carburateur afgesteld wordt wanneer het luchtfilter vuil is, krijgt men een te arm brandstofmengsel wanneer het luchtfilter wordt schoongemaakt. Dit kan tot ernstige beschadigingen van de motor leiden.
- Draai de twee L- en H-naalden voorzichtig naar het middelste punt, tussen volledig ingeschroefd en volledig uitgeschroefd.
- Probeer de naalden L en H niet voorbij de stoppen af te stellen, want dit kan tot beschadigingen leiden.
- Start de machine volgens de startinstructies en laat hem gedurende 10 minuten warmdraaien.

N.B.! Indien de messen bewegen bij stationair lopen, moet de T-schroef tegen de klok ingedraaid worden tot de messen stoppen.

ONDERHOUD

Laag toerental-naald L

Zoek het hoogste stationair toerental door de lage toerental-naald langzaam met de klok mee of tegen de klok in te draaien. Wanneer u het hoogste toerental gevonden heeft, moet u de L-naald 1/4-toer tegen de klok in draaien.

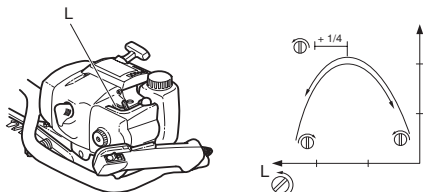

N.B.! Indien de messen bewegen bij stationair lopen, moet de T-schroef tegen de klok ingedraaid worden tot de messen stoppen.

Fijnafstelling van het stationair toerental T

Het stationair toerental wordt afgesteld met de stationairschroef T als opnieuw afstellen noodzakelijk is. Draai de T-schroef eerst met de klok mee tot de messen beginnen te roteren. Draai daarna de T-schroef tegen de klok in tot de messen stilstaan. Het stationair toerental is correct afgesteld als de motor in alle posities gelijkmatig loopt. Er moet een goede marge zijn tot het toerental waarbij de messen beginnen te draaien. De messen mogen ook niet bewegen als de chokehendel in startgasstand staat.

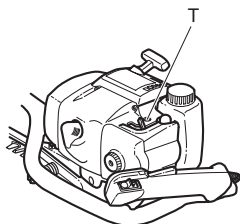

BELANGRIJK! Als het stationair toerental niet zo kan worden afgesteld dat de snijuitrusting stilstaat, dient u uw dealer/servicewerkplaats te raadplegen. Gebruik de machine nooit voor deze correct is afgesteld of gerepareerd.

Hoge toeren-naald H

De hoge-toerennaald H beïnvloedt het vermogen, het toerental, de temperatuur en het brandstofverbruik van de motor. Een te arm afgestelde hoge-toerennaald (te veel ingeschoefd) veroorzaakt een te hoog toerental en

beschadigt de motor. Laat de motor niet meer dan 10 seconden op vollast-toeren draaien.

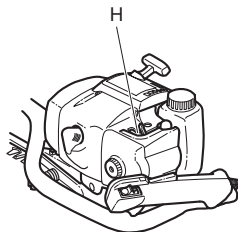

Geef vol gas en draai de hoge-toerennaald H zeer langzaam met de klok mee totdat de motorsnelheid afneemt. Draai vervolgens de hoge-toerennaald H zeer langzaam tegen de klok in totdat de motor ongelijkmatig loopt. De hoge-toerennaald H wordt vervolgens zacht iets met de klok meedraaid tot de motor weer gelijkmatig loopt.

Let erop dat de motor onbelast moet zijn bij het afstellen van de hoge-toerennaald H. De hoge-toerennaald H is correct afgesteld wanneer de machine een beetje als een viertaktmotor loopt. Indien de machine op hol slaat, is de afstelling te arm. Indien de motor hevig rookt en tegelijkertijd als een viertaktmotor loopt, is de instelling te rijk.

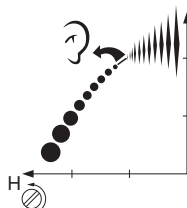

N.B.! Voor een optimale afstelling van de carburateur moet u een beroep doen op een gekwalificeerde dealer/servicewerkplaats, die over een toerenteller beschikt.

Correct afgestelde carburateur

Een correct afgestelde carburateur houdt in dat de machine zonder enige aarzeling accelereert en enigszins als een viertaktmotor loopt bij de maximumsnelheid. Verder mogen de messen niet roteren bij stationair lopen. Een te arm afgestelde lage-toerensproeier L kan tot startmoeilijkheden en slecht accelereren leiden.

Een te arm afgestelde hoge-toerennaald H leidt tot een lager vermogen = minder capaciteit, slechte acceleratie en/of beschadiging van de motor. Een te rijke afstelling van de twee naalden L en H leidt tot acceleratieproblemen of een te laag werktoerental.

Geluiddemper



N.B.! Bepaalde geluiddempers zijn voorzien van een katalysator. Zie het hoofdstuk Technische gegevens om te checken of uw machine voorzien is van een katalysator.

De geluiddemper is ontworpen om het geluid van de machine te reduceren, en om de uitlaatgassen van de gebruiker weg te richten. De uitlaatgassen zijn zeer heet en bevatten vonken die droge en ontvlambare materialen in brand kunnen steken.

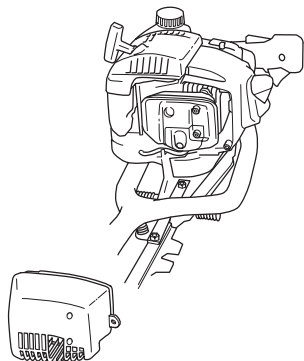

Bepaalde geluiddempers zijn voorzien van een speciaal vonkenopvangnet. Indien uw machine uitgerust is met zo'n geluiddemper, moet u het net minstens één keer per week schoonmaken. Gebruik bij voorkeur een stalen borstel.

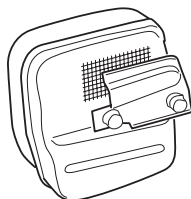

Op geluiddempers zonder katalysator moet het net één keer per week worden schoongemaakt en eventueel worden vervangen. Op geluiddempers met katalysator moet het net één keer per maand worden gecontroleerd en eventueel schoongemaakt. **Bij evt. beschadigingen aan het net moet dit vervangen worden.** Indien het net vaak verstopt is, kan dit erop duiden dat de functie van de katalysator is afgenomen. Neem contact op met uw dealer voor controle. Met een verstopt net raakt de machine oververhit met beschadigingen aan cilinder en zuiger tot gevolg. Zie ook de instructies bij het hoofdstuk Onderhoud.

N.B.! Gebruik de machine nooit als de geluiddemper in slechte staat is.



WAARSCHUWING! Tijdens het gebruik en een tijdje daarna is de geluiddemper met katalysator erg warm. Dit geldt ook bij stationair draaien. Aanraking kan brandwonden aan de huid veroorzaken. Denk om het brandgevaar!

Koelsysteem



Om de werkteemperatuur zo laag mogelijk te houden, is de machine uitgerust met een koelsysteem.

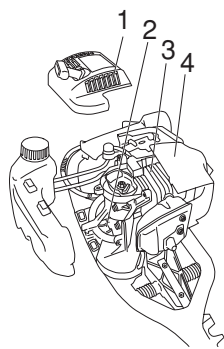

Het koelsysteem bestaat uit:

- 1 Luchtinlaat in de starter.
- 2 Ventilatorschoepen op het vliegwiel.
- 3 Koelflenzen op de cilinder.
- 4 Cilinderkap (leidt de koellucht naar de cilinder).

Maak het koelsysteem één keer per week schoon met een borstel; dit moet vaker gebeuren wanneer u in moeilijke omstandigheden werkt. Een vuil of verstopt koelsysteem leidt tot oververhitting van de machine waardoor de cilinder en zuiger beschadigd kunnen worden.

Bougie



De volgende factoren zijn van invloed op de conditie van de bougie:

- Een incorrecte afstelling van de carburateur.
- Een verkeerd oliemengsel in de brandstof (te veel of verkeerde olie).
- Een vuil luchtfilter.

Deze factoren veroorzaken afzettingen op de elektroden van de bougie, wat tot motordefecten en startmoeilijkheden kan leiden.

Wanneer de machine te weinig vermogen heeft, moeilijk start of onregelmatig onbelast draait, dient u altijd eerst de bougie te controleren voor u andere maatregelen neemt. Maak de bougie schoon als ze verstopt is en controleer of de afstand tussen de elektroden 0,5 mm bedraagt. De bougie moet na een maand gebruik, of eerder indien nodig, vervangen worden.

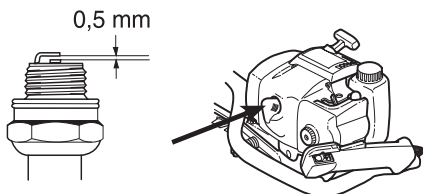

N.B.! Gebruik steeds het correcte bougietype! Andere types kunnen de zuiger/cilinder beschadigen. Zorg ervoor dat de bougie zog. radio-ontstoring heeft.

Luchtfilter



Het luchtfilter dient regelmatig te worden schoongemaakt (stof en vuil verwijderen) om de volgende problemen te vermijden:

- Storingen van de carburateur
- Moeilijkheden bij het starten
- Vermogensverlies
- Onnodige slijtage van de motoronderdelen.
- Abnormaal hoog brandstofverbruik

Maak het filter na 25 werkuren schoon of vaker wanneer u in abnormaal stoffige omstandigheden werkt.

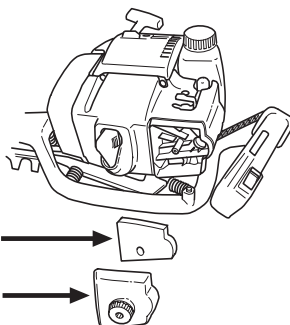

Luchtfilter schoonmaken

Demonteer het cilinderdeksel en verwijder het filter. Maak het schoon in een warm sopje van water en zeep. Controleer of het filter droog is voor u het terugplaatst.

Na een lange gebruikperiode kan het luchtfilter niet meer worden gereinigd. Daarom moet het filter regelmatig vervangen worden. **Een beschadigd luchtfilter moet altijd vervangen worden.**

Wordt de machine onder stoffige omstandigheden gebruikt, moet het luchtfilter geolied worden. Zie de aanwijzingen in het hoofdstuk Luchtfilter oliën.

Luchtfilter oliën



Gebruik altijd HUSQVARNA filterolie, artikelnr. 531 00 92-48. De filterolie bevat een oplosmiddel zodat het makkelijk gelijkmatig in het filter kan worden verdeeld. Vermijd daarom contact met de huid.

Doe het filter in een plastic zak en giet de filterolie erbij. Kneed de plastic zak om de olie te verdelen. Knijp het filter in de plastic zak uit en giet de overgebleven olie weg voordat het filter op de machine wordt gemonteerd. Gebruik nooit gewone motorolie. Deze zakt zeer snel door het filter naar beneden en blijft dan op de bodem liggen.

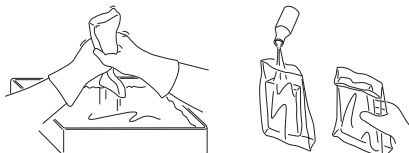

Overbrenging



Op het transmissiehuis zitten een smeernippel en een plug om smeermiddel bij te vullen. Gebruik een vetspuit om smeervet bij te vullen. Dit moet ongeveer om de 60 bedrijfsuren gedaan worden. Gebruik Husqvarna's speciaalvet, nr. 503 98 96-01.

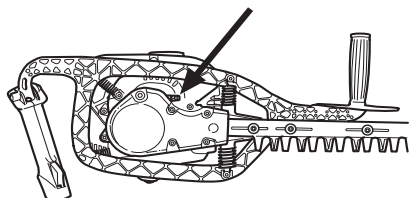

N.B.! De versnelling moet niet helemaal met vet gevuld worden. Het vet expandeert door de warmte die ontstaat als de machine loopt. Mocht de versnelling helemaal gevuld zijn met vet bestaat het risico van kapotte afdichtingen en lekkage van vet.

Het smeermiddel in het transmissiehuis moet normaal gezien alleen vervangen worden in geval van een reparatie.

Schoonmaken en smeren



Haal hars en plantensap van de messen met schoonmaakmiddel 531 00 75-13 (UL22) voor of na ieder gebruik.

Smeer de mesbalken met een speciaal smeermiddel, art.nr. 531 00 75-12 (UL 21), wanneer ze langere tijd worden opgeborgen.

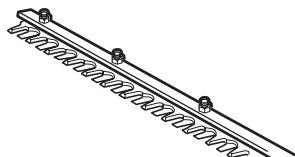

ONDERHOUD

Onderhoudsschema

Hieronder volgt een lijst van het onderhoud dat aan de machine moet worden uitgevoerd. De meeste punten staan beschreven in het hoofdstuk Onderhoud. De gebruiker mag alleen die onderhouds- en servicewerkzaamheden uitvoeren die in deze gebruiksaanwijzing worden beschreven. Meer ingrijpende maatregelen moeten door een erkende servicewerkplaats worden uitgevoerd.

Onderhoud	Dagelijks onderhoud	Wekelijks onderhoud	Maandelijks onderhoud
Maak de machine uitwendig schoon.	X		
Controleer of de gashendelvergrendeling en de gashendel goed werken uit veiligheidsoogpunt.	X		
Controleer of de stopschakelaar werkt.	X		
Controleer of de messen niet bewegen bij stationair lopen of wanneer de choke in de startgasstand staat.	X		
Controleer of de messen onbeschadigd zijn en geen barsten of andere beschadigingen vertonen. Vervang de messen als dat nodig is.	X		
Maak het luchtfilter schoon. Vervang het indien nodig.	X		
Controleer of de handbescherming niet beschadigd is. Vervang een beschadigde bescherming.	X		
Controleer of de bouten en moeren en vastgedraaid zijn.	X		
Controleer of er brandstof lekt uit motor, tank of brandstofleidingen.	X		
Controleer de starter en het starterkoord.		X	
Controleer of de trillingsdempingselementen niet beschadigd zijn.		X	
Maak de bougie uitwendig schoon. Verwijder hem en controleer de afstand tussen de elektroden. Stel de afstand in op 0,5 mm of vervang de bougie. Zorg ervoor dat de bougie zog. radio-ontstoring heeft.		X	
Maak het koelsysteem van de machine schoon.		X	
Maak het vonkenopvangnet van de geluiddemper schoon of vervang het (geldt alleen bij geluiddempers zonder katalysator).		X	
Maak de buitenkant van de carburateur en de directe omgeving van de carburateur schoon.		X	
Vul het versnellingshuis met smeermiddel. Doe dit steeds na ongeveer 60 bedrijfsuren.		X	
Controleer of de bouten die de messen bijeenhouden nog goed vastzitten.		X	
Maak de brandstoftank schoon.			X
Controleer of het brandstoffilter niet is verontreinigd en of de brandstofleiding geen barsten of andere defecten vertoont. Vervang indien dit noodzakelijk is.			X
Controleer alle kabels en aansluitingen.			X
Controleer de koppeling, de koppelingsveren en koppelingstrommel op slijtage. Laat indien nodig bij een erkende servicewerkplaats vervangen.			X
Vervang de bougie. Zorg ervoor dat de bougie zog. radio-ontstoring heeft.			X
Controleer het vonkenopvangnet van de geluiddemper en maak het eventueel schoon (geldt alleen bij geluiddempers met katalysator).			X
Om brandgevaar te verminderen, dient u vuil, blad en overtollig smeermiddel enz. van de geluiddemper en motor te verwijderen.			X

TECHNISCHE GEGEVENS

Technische gegevens

Technische gegevens	325HS75	325HS99
Motor		
Cilinderinhoud, cm ³	24,5	24,5
Cilinderdiameter, mm	34,0	34,0
Slaglengthe, mm	27	27
Stationair toerental, t/min	2700	2700
Aanbevolen maximum toerental, omw./min.	10500-12500	10500-12500
Maximum motorvermogen vlg. ISO 8893	0,7/9000	0,7/9000
Geluiddemper met katalysator	Nee	Nee
Een toerentalgeregeld ontstekingsstelsel	Ja	Ja
Ontstekingsstelsel		
Producent/ontstekingsstelseltype	Walbro MB	Walbro MB
Bougie	Champion RCJ 7Y/ NGK BPM7A	Champion RCJ 7Y/ NGK BPM7A
Elektrodenafstand, mm	0,5	0,5
Brandstof-/smeersysteem		
Producent/carburateurtype	Zama C1Q	Zama C1Q
Inhoud benzinetank, liter	0,5	0,5
Gewicht		
Gewicht zonder brandstof, in kg	5,7	6,0
Lawaai-emissie		
(zie opm. 1)		
Geluidsvermogen, gemeten dB(A)	107	109
Geluidsvermogen, gegarandeerd L _{WA} dB(A)	109	109
Geluidsniveau		
(zie opm. 2)		
Equivalent geluidsdrukniveau bij het oor van de gebruiker, gemeten volgens EN/ISO 11806 en ISO 7917, dB(A), min/max:	96	97
Trillingsniveaus		
Trillingsniveaus in handvat, gemeten volgens EN/ISO 11806 en ISO 7916, m/s ²		
Stationair toerental, achterste/voorste handvat:	2,0/2,9	2,2/2,5
Maximum overtoerental achterste/voorste handvat:	1,7/4,2	2,4/4,0
Messen		
Lengte, in mm	720	1000
Messnelheid, knippen/min	4695	4695

Opm.1: Emissie van geluid naar de omgeving gemeten als geluidsvermogen (L_{WA}) volgens EG-richtlijn 2000/14/EG.

Opm. 2: Equivalent geluidsdrukniveau wordt berekend als de tijdsgewogen energiesom van de geluidsdrukniveaus in verschillende werkomstandigheden, met de volgende tijdsindeling: 1/2 nullast en 1/2 maximum snelheid.

TECHNISCHE GEGEVENS

EG-verklaring van overeenstemming (Alleen geldig voor Europa)

Husqvarna AB, S-561 82 Huskvarna, Zweden, telefoon: +46-36-146500, verklaart hierbij dat de **Husqvarna heggenscharen 325HS75 en 325HS99** met een serienummer uit 2002 en verder (het jaar met daaropvolgend het serienummer wordt duidelijk aangegeven op het productplaatje), in overeenstemming zijn met de voorschriften in de Richtlijnen:

- van 22 juni 1998 "betreffende machines" **98/37/EG**, bijlage IIA.
- van 3 mei 1989 "betreffende elektromagnetische compatibiliteit" **89/336/EEC**, en thans geldende aanvullingen.
- van 8 mei 2000 "betreffende geluidsemisatie door materieel voor gebruik buitenshuis" **2000/14/EG**. Beoordeling van de overeenstemming uitgevoerd volgens Bijlage V.

Voor informatie betreffende lawaaiemissies, zie hoofdstuk Technische gegevens. De volgende normen zijn van toepassing: **EN292-2, CISPR 12:1997, EN774**

SMP Svensk Maskinprovning AB, Fyrisborgsgatan 3, SE-754 50 Uppsala, Zweden, heeft voor Husqvarna AB een vrijwillige typekeuring uitgevoerd. De certificaten hebben nummer: **SEC/99/712, 01/094/003** - 325HS75, **SEC/99/712, 01/094/004** - 325HS99

Huskvarna, 7 maart 2008



Michael Kullberg, Business manager

1151133-20



2008-03-11