

FUJIFILM

BL00884-301 **FR**

DIGITAL CAMERA

FINEPIX F70 **EXR**

FINEPIX F72 **EXR**

Manuel du propriétaire

Nous vous remercions d'avoir acheté ce produit. Ce manuel explique comment utiliser votre appareil photo numérique FUJIFILM FinePix F70EXR / F72EXR ainsi que le logiciel fourni. Veuillez prendre connaissance des informations contenues dans le manuel avant d'utiliser l'appareil photo.

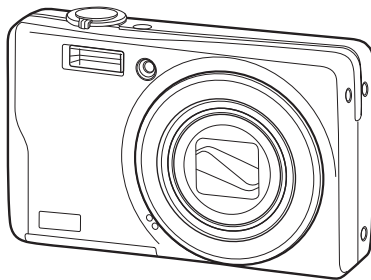

Pour obtenir des informations à propos des produits associés, veuillez vous rendre sur notre site Internet à l'adresse <http://www.fujifilm.com/products/index.html>



SUPER CCD EXR

Avant de commencer

Premières étapes

Principes de base des modes
photographie et lecture

Instructions plus approfondies
concernant le mode photographie

Instructions plus approfondies
concernant le mode lecture

Films

Raccordements

Menus

Notes techniques

Détection des pannes

Annexe

À propos de ce manuel

Avant d'utiliser l'appareil photo, lisez le présent manuel et les avertissements du *Manuel de base*. Pour obtenir plus d'informations sur des sujets spécifiques, veuillez consulter les sources indiquées ci-dessous.

✓ **Questions & réponses concernant l'appareil photo ... p. iii**

Vous savez ce que vous voulez faire mais ne connaissez pas le nom de la fonction correspondante ? Vous trouverez la réponse dans la section « Questions & réponses concernant l'appareil photo ».

✓ **Détection des pannes p. 97**

Vous rencontrez un problème spécifique avec l'appareil photo ? Trouvez la réponse dans cette section.

✓ **Glossaire p. 108**

C'est ici que vous trouverez la signification de certains termes techniques.

✓ **Table des matières p. vi**

La « Table des matières » donne un aperçu de l'ensemble des sujets traités dans ce manuel. Les principales fonctions de l'appareil photo y sont énumérées.

✓ **Affichages et messages d'avertissement p. 104**

Vous trouverez ici la signification d'une icône clignotante ou d'un message d'erreur qui s'affiche sur l'écran ou sur le viseur électronique.

✓ **Restrictions concernant les réglages de l'appareil photo ... MB**

Référez-vous au *Manuel de base* pour connaître les restrictions applicables aux options disponibles dans chaque mode de prise de vue.

Cartes mémoires

Les photos peuvent être stockées dans la mémoire interne de l'appareil photo ou sur des cartes mémoire SD et SDHC en option. Dans ce manuel, les cartes mémoire SD sont appelées « cartes mémoire ». Pour plus d'informations, référez-vous à la page 8.

Questions & réponses concernant l'appareil photo

Cherchez les éléments par tâche.





Configuration de l'appareil photo

Question	Mots-clés	Voir page
Comment régler l'horloge de l'appareil photo ?	Date et heure	12
Comment régler l'horloge à l'heure locale lorsque je voyage ?	Décalage horaire	88
Comment éviter que l'écran ne s'éteigne automatiquement ?	Extinction automatique	91
Comment régler la luminosité de l'écran ?	Luminosité LCD	91
Comment empêcher que l'appareil photo n'émette des bips et des clics ?	Volume de l'appareil et du déclencheur	86
	Mode silencieux	17
Puis-je changer le son du déclencheur ?	Son du déclencheur	86
Comment s'appellent les différentes parties de l'appareil photo ?	Parties de l'appareil photo	2
Que signifient les icônes affichées à l'écran ?	Affichages	3
Comment utiliser les menus ?	Menus	62
Que signifient une icône qui clignote ou un message d'erreur ?	Messages et affichages	104
Quelle est la charge restante de la pile ?	Niveau de la pile	14

Partage de photos

Question	Mots-clés	Voir page
Puis-je imprimer des photos sur mon imprimante personnelle ?	Impression de photos	51
Puis-je copier mes photos sur mon ordinateur ?	Visualiser des photos sur un ordinateur	56

Prise de photos

Question	Mots-clés	Voir page
Combien de photos puis-je prendre ?	Capacité de mémoire	109
Existe-t-il une manière simple et rapide de prendre des photos instantanées ?	Mode 	14
Comment puis-je éviter les photos floues ?	Mode double stabilisation	16
Comment réussir les photos au format portrait ?	Détection des visages	20
Puis-je choisir mes propres réglages pour différentes scènes ?	Scènes	35
L'appareil photo peut-il ajuster automatiquement les réglages pour différents types de scènes ?	Mode 	33
Puis-je choisir entre clarté, réduction du bruit et gamme dynamique ?	Modes  ,  , et 	33
Comment prendre des photos en gros plan ?	Gros plans (mode macro)	27
Comment éviter que le flash ne se déclenche ?	Mode flash	28
Comment faire pour éviter que les yeux de mes sujets soient rouges lorsque j'utilise le flash ?		
Comment « remplir » les ombres sur des sujets rétro-éclairés ?		
Comment pour prendre une série de photos en rafale ?	Mode de prise de vue continue	71
Comment éteindre le témoin lumineux situé sur le devant de l'appareil photo ?	Illuminateur d'assistance de mise au point automatique	24
Comment réaliser une photo de groupe, où figure également le photographe, au format portrait ?	Mode retardateur	30
Comment cadrer des photos avec le sujet sur le côté ?	Verrouillage de la mise au point	22
Puis-je choisir la vitesse d'obturation et d'ouverture ?	Modes P et M	38, 39
Comment ajuster l'exposition ?	Compensation d'exposition	25
Comment simuler les effets de différents types de films ?	Simulation de film	65
Comment tourner des films ?	Enregistrer des films	47

Visualisation de photos

Question	Mots-clés	Voir page
Comment puis-je regarder mes photos ?	Lecture image par image	41
Comment effacer la photo actuelle ?	Le touche 	19
Puis-je sélectionner d'autres photos à effacer ?	Suppression de photos	45
Puis-je agrandir les photos lors de la lecture ?	Zoom lecture	42
Comment visionner plusieurs photos à la fois ?	Lecture d'images multiples	43
Comment puis-je voir toutes les photos que j'ai prises le même jour ?	Trier par date	44
Puis-je protéger mes photos d'être supprimées accidentellement ?	Protéger	79
Puis-je masquer les icônes affichées à l'écran lorsque je regarde mes photos ?	Choix d'un format d'affichage	41
Puis-je regarder mes photos sous forme de diaporama ?	Diaporama	75
Puis-je ajouter un court mémo audio à mes photos ?	Mémo audio	83
Puis-je recadrer mes photos pour éliminer les parties que je ne souhaite pas garder ?	Recadrer (redimensionnement)	80
Puis-je créer des copies de mes photos en taille réduite ?	Redimensionner	81
Puis-je copier des photos de la mémoire interne vers une carte mémoire ?	Copier	81
Comment visionner mes photos sur une télévision ?	Visionner les photos sur une télévision	50

Table des matières

À propos de ce manuel	ii
Questions & réponses concernant l'appareil photo	iii

Avant de commencer

Introduction	1
Symboles et conventions.....	1
Accessoires fournis.....	1
Parties de l'appareil photo	2
Affichages de l'appareil photo.....	3
Molette de mode.....	4











Premières étapes

Chargement de la batterie	5
Insertion de la batterie	6
Insertion d'une carte mémoire	8
Mise en marche et arrêt de l'appareil photo.....	11
Mode de prise de vue.....	11
Mode lecture	11
Configuration de base	12

Principes de base des modes photographie et lecture

Prise de photos en mode  (Auto)	14
Visualisation de photos.....	19

Instructions plus approfondies concernant le mode photographie

 Détection des visages	20
Verrouillage de la mise au point.....	22
 Compensation de l'exposition	25
 Mode Macro (gros plans)	27
 Utilisation du flash (Flash super intelligent).....	28
 Utilisation du retardateur	30
Mode de prise de vue	32
 AUTO	32
 EXR	32
 NATUREL & 	34
 LUM. NATUREL	35
SP SCENES.....	35
M MANUEL.....	38
P PROGRAMME AE/A PRIO. OUVERT.....	39

Instructions plus approfondies concernant le mode lecture

Options de lecture	41
Zoom lecture	42
Lecture d'images multiples.....	43
Trier par date.....	44
 Suppression de photos.....	45

















Films









 Enregistrer des films	47
 Visualiser des films	49

Raccordements

Visualiser des photos sur une télévision	50
Impression de photos par USB.....	51
Raccordement de l'appareil photo	51
Impression de photos sélectionnées	51
Impression de la commande d'impression DPOF	53
Création d'une commande d'impression DPOF	54
Visualiser des photos sur un ordinateur.....	56
Installation de FinePixViewer.....	56
Raccordement de l'appareil photo	60

Menus

Utilisation des menus : Mode de prise de vue	62
Utilisation du menu F -Mode	62
Options du menu F -Mode.....	63
ISO ISO.....	64
 TAILLE D'IMAGE	64
 SIMULATION DE FILM	65
Utilisation du menu prise de vue.....	66
Options du menu prise de vue	67
 QUALITE D'IMAGE.....	69
 PLAGE DYNAMIQUE	69
 BALANCE DES BLANCS.....	69
 CONTINU	71
 PHOTOMETRIE.....	72
 MODE AF	72
Utilisation des menus : Mode lecture	74
Utilisation du menu F -Mode	74
Options du menu F -Mode.....	74
 DIAPORAMA.....	75
Utilisation du menu Lecture.....	76
Options du menu lecture.....	77
 REDUC. YEUX ROUGE.....	77
 ROTATION IMAGE	78
 PROTEGER	79
 RECADRER.....	80
 REDIMENSIONNER.....	81
 COPIER.....	81
 MEMO AUDIO	83

Le menu de configuration	85
Utilisation du menu de configuration	85
Options du menu de configuration.....	86
 DECALAGE HOR.....	88
 FORMATAGE.....	89
 IMAGE.....	89
 NUMERO IMAGE.....	90
 VOL. LECTURE.....	90
 LUMINOSITE LCD.....	91
 EXT. AUTO.....	91
 ZOOM NUM.....	92
 REGLAGE ALIM.....	93

Notes techniques

Accessoires optionnels.....	94
Accessoires de la marque FUJIFILM.....	95
Prendre soin de l'appareil photo.....	96

Détection des pannes

Détection des pannes.....	97
Messages et affichages d'avertissement.....	104

Annexe

Glossary.....	108
Capacité de la mémoire interne/carte mémoire.....	109
Spécifications.....	111

Introduction

Symboles et conventions

Les symboles suivants sont utilisés dans ce manuel :

 **Attention** : Veuillez lire ces informations avant d'utiliser l'appareil photo pour assurer son bon fonctionnement.

 **Remarque** : Veuillez considérer les points suivants lors de l'utilisation de l'appareil photo.

 **Astuce** : Informations supplémentaires qui peuvent être utiles lors de l'utilisation de l'appareil photo.

Les menus ainsi que tout autre texte s'affichent en gras sur l'écran de l'appareil photo. L'illustration de l'affichage de l'écran dans ce manuel est parfois simplifiée afin de faciliter l'explication.

Accessoires fournis

Les éléments suivants sont fournis avec l'appareil photo :

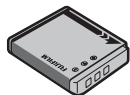

Batterie rechargeable NP-50

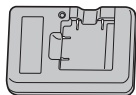

Chargeur de batterie BC-45W

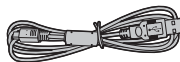

Câble USB



CD du logiciel FinePix

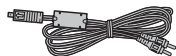

Câble A/V

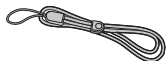

Dragonne

Fixation de la dragonne

Fixez la dragonne comme indiqué.

1

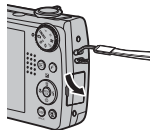

2

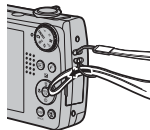

- CD Manuel du propriétaire (contient ce manuel)
- Manuel de base

Parties de l'appareil photo

Pour plus d'informations, reportez-vous à la page indiquée à droite de chaque élément.

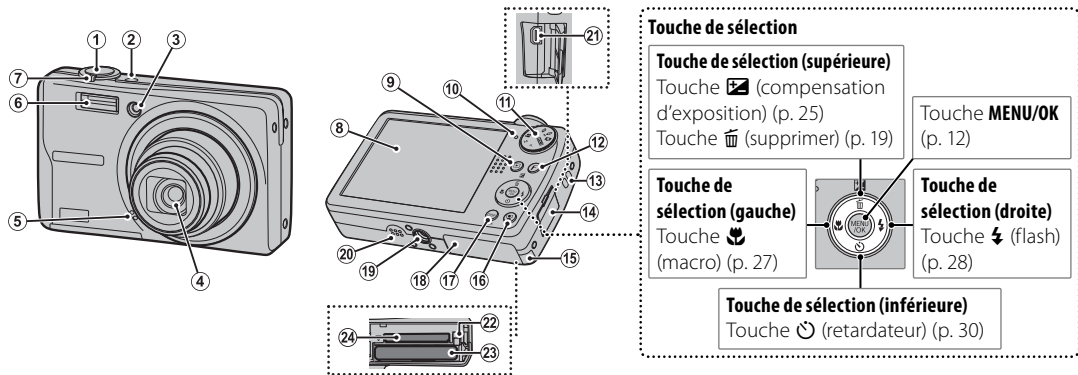

1 Déclencheur.....	18	9 Touche (lecture)	41	18 Couverture du compartiment des piles.....	6
2 Touche ON/OFF	11	10 Témoin lumineux.....	18	19 Fixation du trépied	84
3 Illuminateur d'assistance de mise au point automatique.....	24	11 Molette de mode.....	4	20 Haut-parleur	84
Indicateur du retardateur.....	31	12 Touche F (mode photo)	62, 74	21 Connecteur pour câble USB.....	51, 60
4 Objectif et bouchon d'objectif		13 Cœillet de la dragonne.....	1	Connecteur pour câble A/V.....	50
5 Microphone.....	83	14 Cache-bornes.....	50, 51, 60	22 Loquet de la batterie.....	6, 7
6 Flash.....	28	15 Cache-câble du coupleur DC	95	23 Compartiment de la batterie	6
7 Commande de zoom	15, 42	16 Touche (détection des visages)	20	24 Logement de la carte mémoire.....	9
8 Ecran.....	3	17 Touche DISP (affichage)/ BACK	16, 41		

Affichages de l'appareil photo

Les indicateurs suivants peuvent s'afficher lors de la prise de vue et de la lecture : L'affichage des indicateurs varie en fonction des réglages de l'appareil photo.

■ Prise de vue

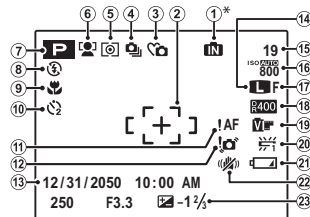

* **IN** : Indique qu'aucune carte mémoire n'est présente dans l'appareil photo et que les photos seront stockées dans la mémoire interne de l'appareil photo (p. 8).

1	Témoin de mémoire interne*	12	Avertissement de flou.....	29	
2	Cadre de mise au point.....	15	13	Date et heure.....	12
3	Mode silencieux.....	17	14	Taille de l'image.....	64
4	Mode de prise de vue continue.....	71	15	Nombre d'images disponibles.....	109
5	Photométrie.....	72	16	Sensibilité.....	64
6	Témoin de détection des visages.....	20	17	Qualité de l'image.....	64
7	Mode de prise de vue.....	32	18	Plage dynamique.....	69
8	Mode flash.....	28	19	Simulation de film.....	65
9	Mode macro (gros plan).....	27	20	Balance des blancs.....	69
10	Témoin du retardateur.....	30	21	Niveau de la pile.....	14
11	Avertissement de mise au point.....	17	22	Mode double stabilisation.....	16
			23	Compensation d'exposition.....	25

■ Lecture

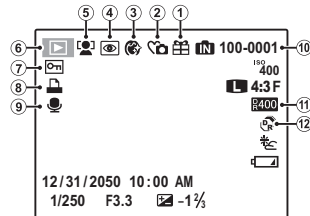

1	Photo prise avec un autre appareil.....	41	6	Témoin du mode lecture.....	19, 41
2	Témoin du mode silencieux.....	17	7	Image protégée.....	79
3	Mise en valeur de portrait.....	37	8	Témoin d'impression DPOF.....	53
4	Témoin de correction des yeux rouges.....	77	9	Témoin de mémo audio.....	83
5	Témoin de détection des visages.....	20, 42	10	Numéro de l'image.....	90
			11	Plage dynamique.....	69
			12	Mode EXR	32

Molette de mode

Pour sélectionner un mode de prise de vue, alignez l'icône de ce mode avec la marque située à côté de la molette de mode.

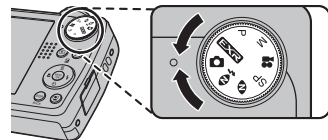

EXR : Permet d'améliorer la clarté, de réduire le bruit, d'augmenter la plage dynamique ou de laisser l'appareil photo ajuster les réglages à la scène automatiquement (p. 32).

📷 (AUTO) : Mode simple de type « viser-déclencher » recommandé pour les utilisateurs novices d'appareils photo numériques (p. 14).

👁️⚡ (NATUREL & ⚡) : Améliore les résultats dans des conditions d'éclairage difficile. A chaque pression du déclencheur, l'appareil photo prend deux photos : une photo sans flash pour préserver la lumière naturelle, suivie immédiatement d'une seconde photo avec flash (p. 34).

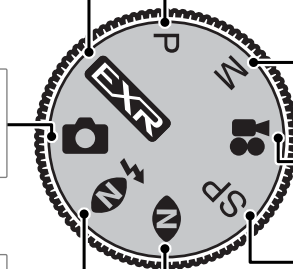

P (PROGRAMME AE) : Sélectionnez ce mode pour disposer d'un contrôle total de tous les réglages de l'appareil photo, à part la vitesse d'obturation (p. 39). Choisissez entre programme et priorité d'ouverture AE.

M (MANUEL) : Sélectionnez ce mode pour disposer d'un contrôle total des réglages de l'appareil photo, y-compris l'ouverture et la vitesse d'obturation (p. 38).

📹 (VIDEO) : Permet d'enregistrer des films avec du son (p. 47).

SP (SCENES) : Permet de choisir une scène adaptée au sujet ou aux conditions de prise de vue et de laisser l'appareil photo faire le reste (p. 35).

👁️ (LUM. NATUREL) : Permet de capturer la lumière naturelle en intérieur, sous une lumière faible ou dans les endroits où le flash ne peut pas être utilisé (p. 35).

Chargement de la batterie

La batterie n'est pas chargée lors de l'expédition. Chargez la batterie avant utilisation.

Batteries

La caméra fonctionne avec une batterie rechargeable NP-50.

1 Placez la batterie dans le chargeur.

Insérez la batterie dans le chargeur de batterie fourni tel que représenté en vous assurant que la batterie est dans le sens indiqué par les étiquettes ⊖ ⊕ ⊕.

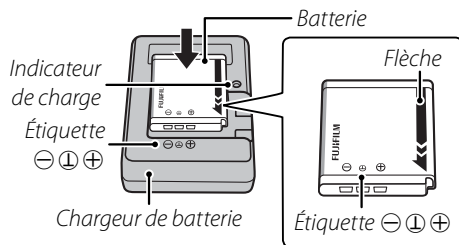

2 Branchez le chargeur.

Branchez le chargeur dans une prise de courant. Le témoin de charge s'allume.

⚠ Précautions

- Débranchez le chargeur lorsque vous ne l'utilisez pas.
- Nettoyez les bornes de la batterie à l'aide d'un chiffon propre et sec. Si vous ne respectez pas cette précaution, la batterie risque de ne pas pouvoir se charger.
- Le temps de charge augmente à basse température.

● L'indicateur de charge

L'indicateur de charge indique l'état de charge de la batterie comme suit :

Indicateur de charge	Statut de la batterie	Action
Éteint	Batterie non insérée.	Insérez la batterie.
	Batterie complètement chargée.	Retirez la batterie.
Allumé	Batterie en charge.	—
Clignotement	Batterie défaillante.	Débranchez le chargeur et retirez la batterie.

3 Chargez la batterie.

Retirez la batterie lorsque la charge est terminée.

Insertion de la batterie

Une fois la batterie chargée, insérez-la dans l'appareil photo tel que décrit ci-dessous.

- 1 Ouvrez le couvercle du compartiment des piles.

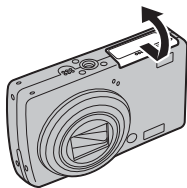

Remarque

Éteignez l'appareil photo avant d'ouvrir le couvercle du compartiment des piles.

Précautions

- N'ouvrez pas le couvercle du compartiment des piles lorsque l'appareil photo est allumé. Si vous ne respectez pas cette précaution, vous risquez d'endommager les fichiers images ou les cartes mémoires.
- Ne forcez pas trop lorsque vous manipulez le couvercle du compartiment des piles.

- 2 Insérez la batterie.

Insérez tout d'abord la batterie avec les bornes et alignez la bande orange avec le loquet orange de la batterie. Faites glisser la batterie dans l'appareil photo tout en poussant le loquet sur le côté, comme illustré ci-dessous. Vérifiez que le loquet de la batterie est bien mis en place.

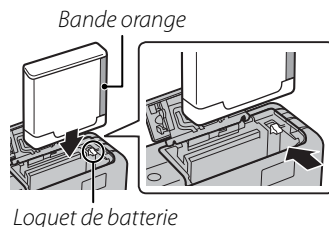
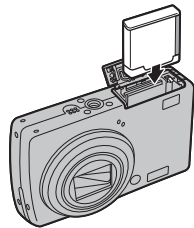

Attention

Insérez la batterie dans le bon sens. **Ne forcez pas et n'essayez pas d'insérer la batterie dans le mauvais sens.** L'insertion de la batterie sera facile si celle-ci est placée dans le bon sens.

3 Fermez le couvercle du compartiment de la batterie.



Retrait de la batterie

Après avoir éteint l'appareil photo, ouvrez le couvercle du compartiment de la batterie, poussez le loquet de batterie vers le haut et faites glisser la batterie hors de l'appareil photo comme illustré.

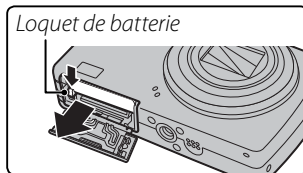

Attention

Éteignez l'appareil photo avant de retirer la batterie.

Astuces : Utilisation d'un adaptateur CA

- L'appareil photo peut être alimenté par un adaptateur CA et un coupleur CC en option (vendus séparément). Veuillez consulter les manuels fournis avec l'adaptateur CA et le coupleur CC pour plus d'informations.
- Si l'appareil photo est alimenté par un adaptateur CA, les instructions du mode de démonstration s'afficheront lorsque vous allumez l'appareil. La sélection de cette option affiche un diaporama. Pour annuler, appuyez sur le déclencheur.

Précautions

- Ne collez pas d'autocollants ou autres objets sur la batterie. Si vous ne respectez pas cette précaution, vous risquez de ne plus pouvoir retirer la batterie de l'appareil photo.
- Ne court-circuitez pas les bornes de la batterie. La batterie pourrait surchauffer.
- Utilisez des chargeurs de batterie conçus pour être utilisés avec cette batterie. Si vous ne respectez pas cette précaution, l'appareil risque de mal fonctionner.
- Ne retirez pas les étiquettes de la batterie et n'essayez pas de couper ou d'enlever l'enveloppe extérieure.
- La batterie se décharge progressivement lorsqu'elle n'est pas utilisée. Chargez la batterie un ou deux jours avant utilisation.

Insertion d'une carte mémoire

Bien que l'appareil photo puisse stocker des photos dans une mémoire interne, il est possible d'utiliser des cartes mémoire SD (vendues séparément) pour stocker des photos supplémentaires.

Lorsqu'aucune carte mémoire n'est présente dans l'appareil photo, le symbole,  apparaît sur l'écran et la mémoire interne est utilisée pour l'enregistrement et la lecture. Veuillez remarquer que, puisque tout dysfonctionnement de l'appareil photo risque d'entraîner la corruption de la mémoire interne, il est conseillé de transférer régulièrement les photos situées dans la mémoire interne sur un ordinateur et de les enregistrer sur le disque dur de ce dernier ou sur un support amovible tel qu'un CD ou un DVD. Vous pouvez également copier les photos situées dans la mémoire interne sur une carte mémoire (voir page 81). Pour éviter de remplir la mémoire interne, effacez les photos lorsque vous n'en avez plus besoin.

Lorsqu'une carte mémoire est insérée tel que décrit ci-dessous, c'est cette carte qui est utilisée pour l'enregistrement et la lecture.

■ Cartes mémoires compatibles

Les cartes mémoire SanDisk SD et SDHC ont été testées et approuvées pour l'utilisation dans cet appareil photo. Vous trouverez une liste complète des cartes mémoires approuvées à l'adresse http://www.fujifilm.com/products/digital_cameras/index.html. Le fonctionnement de l'appareil photo n'est pas garanti si vous utilisez d'autres cartes. L'appareil photo ne peut pas être utilisé avec des cartes MultiMediaCard (MMC) ou *xD-Picture Cards*.

Attention

Les cartes mémoires SD peuvent être verrouillées, ce qui rend impossible le formatage de la carte ou l'enregistrement et la suppression des photos. Avant d'insérer une carte mémoire SD, faites coulisser la languette de protection en écriture dans la position déverrouillée.



Languette de protection en écriture

■ Insertion d'une carte mémoire

1 Ouvrez le couvercle du compartiment des piles.

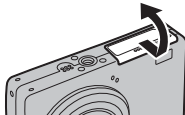

← Remarque

Éteignez l'appareil photo avant d'ouvrir le couvercle du compartiment des piles.

2 Insérez la carte mémoire.

Tenez la carte mémoire dans le sens indiqué ci-dessous et faites-la glisser jusqu'en butée. Appuyez fermement jusqu'à ce qu'un déclic retentisse.

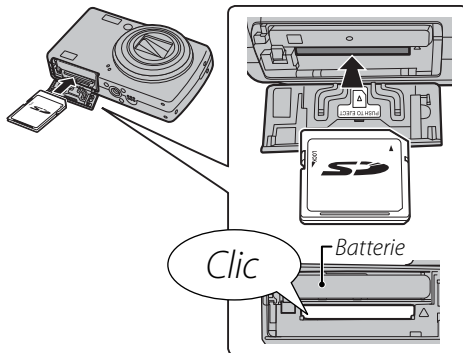

⚠ Attention

Assurez-vous que la carte est dans le bon sens, ne l'insérez pas en biais et ne forcez pas.

3 Fermez le couvercle du compartiment de la batterie.

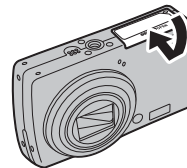

● Retrait des cartes mémoires

Après vous être assuré que l'appareil photo est éteint, appuyez sur la carte puis relâchez-la lentement. Vous pouvez maintenant retirer la carte à la main.

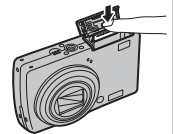

⚠ Précautions

- La carte mémoire peut sauter hors du logement si vous retirez votre doigt juste après avoir appuyé sur la carte.
- Il se peut que les cartes mémoires soient chaudes au toucher après leur retrait de l'appareil photo. Ce phénomène est normal et ne constitue pas un dysfonctionnement.

Précautions

- **N'éteignez pas l'appareil photo et ne retirez pas la carte mémoire pendant le formatage de la carte mémoire ou pendant l'enregistrement ou la suppression de données sur la carte.** Si vous ne respectez pas cette précaution, la carte risque d'être endommagée.
- Formatez les cartes mémoires SD avant la première utilisation et assurez-vous de reformater toutes les cartes mémoires après leur utilisation sur un ordinateur ou un autre appareil. Pour plus d'informations sur le formatage des cartes mémoire, référez-vous à la page 89.
- Les cartes mémoires sont petites et pourraient être avalées, tenez-les hors de portée des enfants. Si un enfant venait à avaler une carte mémoire, consultez immédiatement un médecin.
- N'utilisez pas d'adaptateurs pour miniSD ou microSD qui exposent l'arrière de la carte. Le non-respect de cette précaution peut être à l'origine de dommages ou de dysfonctionnements. Les adaptateurs plus grands ou plus petits que les dimensions standard d'une carte SD risquent de ne pas pouvoir être éjectés normalement, si vous ne parvenez pas à éjecter la carte, amenez l'appareil photo à un service après-vente autorisé. Ne forcez pas pour retirer la carte.

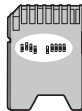

- Ne collez pas d'étiquettes sur les cartes mémoires. Le décollage des étiquettes risque d'entraîner un dysfonctionnement de l'appareil photo.
- L'enregistrement de films peut être interrompu avec certains types de cartes mémoires SD.
- Les données présentes dans la mémoire interne peuvent être effacées ou corrompues lors de la réparation de l'appareil photo. Veuillez remarquer que le réparateur pourra voir les photos se trouvant dans la mémoire interne.
- Le formatage d'une carte mémoire ou de la mémoire interne de l'appareil photo crée un dossier dans lequel les photos seront stockées. Ne renommez pas et n'effacez pas ce dossier. N'utilisez pas un ordinateur ou un autre appareil pour éditer, effacer ou renommer les fichiers images. Utilisez toujours l'appareil photo pour supprimer des photos des cartes mémoires et de la mémoire interne, avant d'éditer ou de renommer des fichiers, veuillez les copier sur un ordinateur puis éditez ou renommez les copies, pas les originaux.

Mise en marche et arrêt de l'appareil photo

Mode de prise de vue

Appuyez sur la touche **ON/OFF** pour allumer l'appareil photo. L'objectif sort et le volet d'objectif s'ouvre.

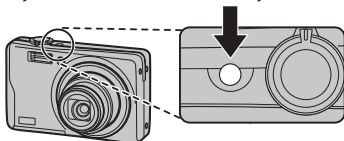

Appuyez sur la touche **ON/OFF** de nouveau pour éteindre l'appareil photo.

Astuce : Passage en mode lecture

Appuyez sur la touche  pendant environ une seconde pour lancer la lecture. Appuyez sur le déclencheur à mi-course pour retourner au mode prise de vue.

Précautions

- Empêcher l'objectif de s'allonger en forçant dessus pourrait endommager ou provoquer un dysfonctionnement de l'appareil.
- Les photos peuvent être affectées par la présence de traces de doigts et d'autres marques sur l'objectif. Veillez à ce que l'objectif reste propre.
- Le **ON/OFF** ne permet pas de déconnecter complètement l'appareil photo de son alimentation électrique.

Astuce : Extinction automatique

L'appareil photo s'éteint automatiquement si vous n'effectuez aucune opération pendant la période définie dans le menu  **EXT. AUTO** (p. 91). Appuyez sur la touche **ON/OFF** ou la touche  pendant environ une seconde pour allumer l'appareil photo.

Mode lecture

Pour allumer l'appareil photo et commencer la lecture, appuyez sur la touche  pendant environ une seconde.

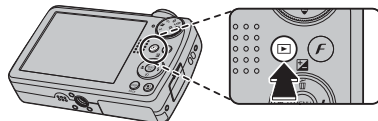

Appuyez sur la touche **ON/OFF** pour éteindre l'appareil photo.

Astuce : Passage en mode prise de vue

Pour quitter le mode prise de vue, appuyez à mi-course sur le déclencheur. Appuyez sur la touche  pour retourner en mode lecture.

Configuration de base

Une boîte de dialogue de sélection de la langue apparaît la première fois que l'appareil photo est allumé. Configurez l'appareil photo tel que décrit ci-dessous (pour obtenir des informations sur la réinitialisation de l'horloge ou le changement de langue, référez-vous à la page 85).

1 Choisissez une langue.

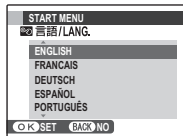

1.1 Appuyez sur la touche de sélection supérieure, inférieure, gauche ou droite pour mettre une langue en surbrillance.



1.2 Appuyez sur **MENU/OK**.



2 Réglez la date et l'heure.

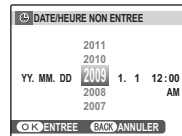

2.1 Appuyez sur la touche de sélection gauche ou droite pour mettre en surbrillance l'année, le mois, le jour, l'heure ou les minutes et appuyez sur la touche de sélection supérieure ou inférieure pour modifier les valeurs. Pour modifier l'ordre dans lequel l'année, le mois et le jour sont affichés, mettez en surbrillance le format de date et appuyez sur la touche de sélection supérieure ou inférieure.



2.2 Appuyez sur **MENU/OK**.



3 Choisissez les options de gestion de l'énergie.



3.1 Appuyez sur la touche de sélection supérieure ou inférieure pour mettre en surbrillance l'une des options suivantes :



- **ECO. D'ENERGIE** : Permet d'économiser l'énergie de la batterie.
- **AF RAPIDE** : Permet de réduire le temps de mise au point et d'assurer une réponse rapide du déclencheur.
- **LCD CLAIRE** : Choisissez cette option pour affichage plus lumineux et de meilleure qualité.

3.2 Appuyez sur **MENU/OK**.



Astuce : L'horloge de l'appareil photo



Si la batterie est retirée pendant une période prolongée, l'horloge de l'appareil photo est réinitialisée et la boîte de dialogue de sélection de la langue est de nouveau affichée lorsque l'appareil photo est allumé. Si vous laissez la batterie dans l'appareil photo ou un adaptateur CA optionnel connecté pendant environ quatre jours, la batterie peut être retirée pendant environ sept jours sans que l'horloge, la sélection de la langue et les options de gestion de l'énergie ne soient réinitialisées.

Prise de photos en mode (Auto)

Cette section décrit comment prendre des photos en mode  (Auto).

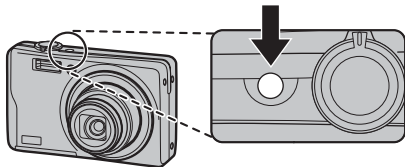
- 1** Allumez l'appareil photo.
Appuyez sur la touche **ON/OFF** pour allumer l'appareil photo.





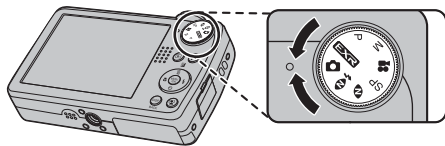

- 2** Sélectionnez le mode .
Tournez la molette de mode dans la position .

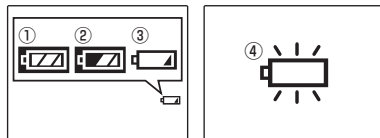

- 3** Vérifiez le niveau de la batterie.
Vérifiez le niveau des piles sur l'écran.



Témoin	Description
 (blanc)	La batterie est en partie déchargée.
 (blanc)	La batterie est déchargée de plus de la moitié.
 (rouge)	Batterie faible. Rechargez-la dès que possible.
 (clignotant rouge)	La batterie est épuisée. Éteignez l'appareil photo et rechargez la batterie.

4 Cadrez la photo.

Positionnez le sujet principal dans le cadre de mise au point et utilisez la commande de zoom pour cadrer la photo dans l'écran. La vitesse du zoom peut être modifiée en réglant la position de la commande du zoom.

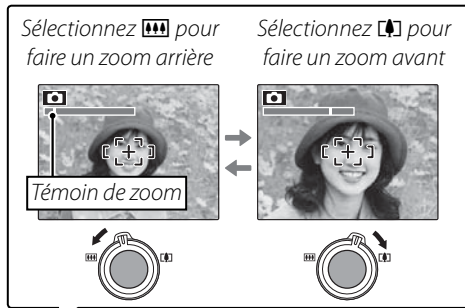

Par défaut, l'appareil photo n'utilise que le zoom optique. Si nécessaire, le zoom numérique (p. 92) peut être utilisé pour zoomer encore plus près.

Astuce : Verrouillage de la mise au point

Utilisez le verrouillage de la mise au point (p. 22) pour faire la mise au point sur des sujets qui ne se trouvent pas dans le cadre de mise au point.

Comment tenir l'appareil photo

Tenez bien l'appareil photo avec les deux mains en gardant vos coudes contre votre corps. Si vos mains tremblent ou ne sont pas stables, vous risquez d'obtenir des photos floues.



Pour éviter que vos photos ne soient floues ou trop sombres (sous-exposées), ne mettez pas vos doigts et tout autre objet devant l'objectif et le flash.

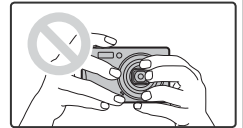

Cadre guide et fenêtre d'assistance après prise de vue

En mode de prise de vue, appuyez sur **DISP/BACK** pour afficher un format d'affichage de prise de vue. La sélection change chaque fois que vous appuyez sur **DISP/BACK**.



INFO ACTIVÉ

INFO DÉSACTIVÉ

MEILLEUR
CADRAGE

- **Meilleur cadrage** : Pour utiliser le meilleur cadrage, positionnez le sujet principal à l'intersection de deux lignes ou alignez l'une des lignes horizontales avec l'horizon. Utilisez le verrouillage de la mise au point (p. 22) pour faire la mise au point sur des sujets qui ne seront pas au centre du cadre dans la photo finale.

Éviter les photos floues

Si le sujet est faiblement éclairé, le flou provoqué par le bougé de l'appareil photo peut être réduit en activant le  **DOUBLE STAB.** 1 **TJRS ACTIF**, 2 **PHOTO UNIQU.** ou **OFF** peut être défini dans le menu de configuration (p. 87).



Astuce

Lors de l'utilisation de l'appareil photo avec un trépied, il est recommandé que  **DOUBLE STAB** soit sur **OFF**.



Remarque

La sensibilité est augmentée lorsque la double stabilisation est active. Veuillez remarquer que des phénomènes de flou peuvent tout de même apparaître en fonction de la scène et des conditions de prise de vue.

 **Mode silence**

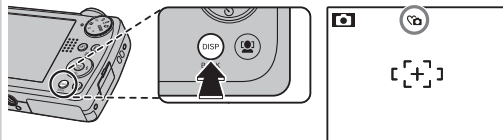
Dans les situations dans lesquelles les bruits ou les lumières de l'appareil photo risquent d'être malvenus, appuyez sur la touche **DISP/BACK** jusqu'à ce que le symbole  apparaisse (veuillez remarquer que le mode silence n'est pas disponible lors de la lecture de films ou de mémos audio).



Le haut-parleur de l'appareil photo, le flash et l'illuminateur d'assistance de mise au point automatique/voyant du retardateur s'éteignent et il est impossible d'ajuster les réglages du volume (veuillez remarquer que le flash se déclenche quand même en mode ). Pour restaurer le fonctionnement normal, appuyez sur la touche **DISP/BACK** jusqu'à ce que l'icône  ne soit plus affichée. Le mode Silence peut également être défini depuis le menu configuration (p. 87).

5 Mise au point.

Appuyez sur le déclencheur à mi-course pour faire la mise au point sur le sujet principal dans le cadre de mise au point.



Cadre de mise au point

L'appareil photo sélectionne un petit cadre de mise au point et fait la mise au point sur le sujet

 **Remarque**

L'objectif peut émettre un son lorsque l'appareil photo fait la mise au point. C'est normal.

Si l'appareil photo peut faire la mise au point, il émet deux bips et le témoin lumineux s'allume en vert.

Si l'appareil photo ne peut pas faire la mise au point, le cadre de mise au point devient rouge, le symbole **!AF** apparaît et le témoin lumineux clignote en vert. Changez la composition ou utilisez le verrouillage de la mise au point (p. 22).

6 Prendre une photo.

Appuyez doucement mais à fond sur le déclencheur pour prendre la photo.



Astuce : Le déclencheur

Le déclencheur possède deux positions. Appuyer sur le déclencheur à mi-course (①) règle la mise au point et l'exposition, pour prendre la photo, appuyez à fond sur le déclencheur (②).

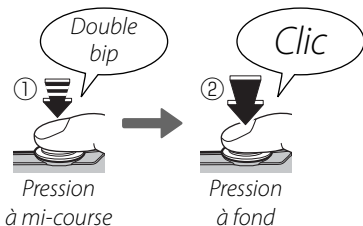

Remarque

Si le sujet est mal éclairé, il se peut que le flash se déclenche lors de la prise de vue. Pour obtenir des informations sur l'utilisation du flash dans des conditions de faible éclairage, référez-vous à la page 28.

Le témoin lumineux

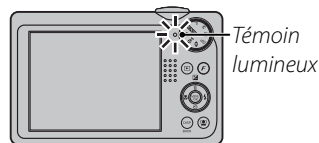

Le témoin lumineux indique le statut de l'appareil photo de la manière suivante :

Témoin lumineux	Statut de l'appareil photo
Allumé vert	Mise au point verrouillée.
Clignotant vert	Avertissement de flou, mise au point ou exposition. Vous pouvez prendre une photo.
Clignotant vert et orange	Photos en cours d'enregistrement. Vous pouvez prendre des photos supplémentaires.
Allumé orange	Photos en cours d'enregistrement. Vous ne pouvez pas prendre de photos supplémentaires pour le moment.
Clignotant orange	Le flash est en cours de chargement, le flash ne se déclenche pas lors de la prise de vue.
Clignotant rouge	Erreur d'objectif ou de mémoire (mémoire interne ou carte mémoire pleine ou non formatée, erreur de formatage ou autre erreur de mémoire).

Astuce : Avertissements

Des avertissements détaillés peuvent apparaître à l'écran. Voir pages 104–107 pour plus d'informations.

Visualisation de photos

Les photos peuvent être visualisées à l'écran. Lorsque vous prenez une photo importante, faites une prise de vue test et vérifiez le résultat.

- 1 Appuyez sur la touche  pendant environ une seconde.

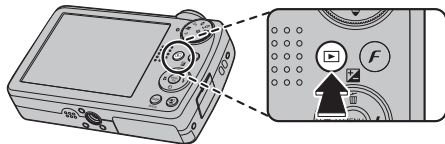

La photo la plus récente apparaît à l'écran.



- 2 Visionner d'autres photos.

Appuyez sur la touche de sélection droite pour regarder les photos dans l'ordre dans lequel elles ont été prises et sur la touche de sélection gauche pour les regarder dans le sens inverse.



Appuyez sur le déclencheur pour quitter le mode prise de vue.

Suppression de photos

Pour supprimer la photo actuellement affichée à l'écran, appuyez sur la touche de sélection supérieure () . La boîte de dialogue suivante apparaît.

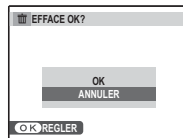

Pour supprimer la photo, appuyez sur la touche de sélection gauche pour mettre en surbrillance **OK** et appuyez sur **MENU/OK**. Pour quitter sans effacer la photo, mettez en surbrillance **ANNULER** et appuyez sur **MENU/OK**.





Astuce : Le menu Lecture

Vous pouvez également supprimer des photos à partir du menu Lecture (p. 45).

Détection des visages

La fonction de détection des visages permet à l'appareil photo de détecter automatiquement les visages humains et de régler la mise au point et l'exposition pour un visage situé à n'importe quel endroit du cadre pour réaliser des photos où les sujets de portraits se trouvent au premier plan. Choisissez cette fonction pour les photos de groupe (verticales ou horizontales) afin d'empêcher que l'appareil photo ne fasse la mise au point sur l'arrière-plan. La détection des visages propose également une fonction de correction des yeux rouges destinée à éliminer l'effet « yeux rouges » causé par le flash.

1 Activez la fonction de détection des visages.

Appuyez sur le bouton  pour activer la Détection sujet intelligente. La sélection change chaque fois que vous appuyez sur le bouton .

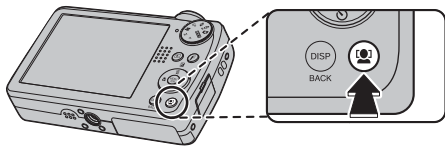

Remarque

Lors de la suppression de l'effet yeux rouges, sélectionnez **ON** pour  **REDUC. YEUX ROUGE** dans le menu configuration (p. 87).

2 Cadrez la photo.

Si un visage est détecté, il est indiqué par une bordure verte. S'il y a plusieurs visages dans le cadre, l'appareil photo sélectionne le visage le plus près du centre, les autres visages sont indiqués par des bordures blanches.



Bordure verte

3 Mise au point.

Appuyez sur le déclencheur à mi-course pour faire la mise au point sur le sujet situé dans le cadre vert. Veuillez remarquer que dans certains modes de prise de vue, l'exposition est ajustée pour le mode de prise de vue actuel et ne sera pas optimisée en fonction du sujet sélectionné.



 **Attention**

Si l'appareil photo ne détecte aucun visage lorsque vous appuyez à mi-course sur le déclencheur (p. 99), il fera la mise au point sur le sujet situé au centre de l'écran et l'effet yeux rouges n'est pas éliminé.

4 Prendre une photo.

Appuyez à fond sur le déclencheur pour prendre la photo.



 **Attention**

Si le sujet bouge lorsque vous appuyez sur le déclencheur, son visage peut ne plus se trouver dans la zone délimitée par la bordure verte lorsque vous prenez la photo.

 **Astuce : Fonction de correction des yeux rouges**

Sélectionnez **OUI** pour l'option  **ENR. IMAGE D'ORG** dans le menu de configuration (p. 86) pour enregistrer des copies non traitées d'images créées avec la réduction des yeux rouges.

 **Détection des visages**

La détection des visages est recommandée lorsque vous utilisez le retardateur pour des photos de groupe ou des autoportraits (p. 30).



Lors de l'affichage d'une photo prise avec la détection des visages, l'appareil photo peut sélectionner automatiquement des visages pour exécuter une réduction des yeux rouges (p. 77), Zoom lecture (p. 42), afficher des diaporamas (p. 75), les imprimer (p. 51), et redimensionnement (p. 80).

Verrouillage de la mise au point

Pour réaliser des photos avec des sujets excentrés :

- 1** Positionnez le sujet dans le cadre de mise au point.



- 2** Mise au point.

Appuyez sur le déclencheur à mi-course pour régler la mise au point et l'exposition. La mise au point et l'exposition demeurent verrouillées pendant que le déclencheur est enfoncé à mi-course (verrouillage AF/AE).



*Pression
à mi-course*



Répétez les étapes 1 et 2 comme vous le souhaitez pour refaire la mise au point avant de prendre la photo.

- 3** Recomposez la photo.

Pour recomposer la photo, maintenez le déclencheur enfoncé à mi-course.



- 4** Prendre une photo.

Appuyez à fond sur le déclencheur pour prendre la photo.



*Pression
à fond*

●● Mise au point automatique

Bien que l'appareil photo possède un système de mise au point automatique de haute précision, il se peut qu'il ne soit pas en mesure de faire la mise au point sur les sujets dont la liste figure ci-dessous. Si l'appareil photo ne parvient pas à faire la mise au point en utilisant la mise au point automatique, utilisez le verrouillage de la mise au point (p. 22) pour faire la mise au point sur un autre sujet situé à la même distance et recomposer la photo.

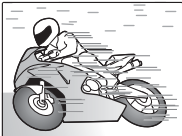
- Sujets très brillants tels que des miroirs ou des carrosseries de voiture.
- 
- Sujets en mouvement rapide.
- 
- Sujets photographiés à travers une fenêtre ou un autre objet qui réfléchit la lumière.
 - Sujets sombres et sujets qui absorbent la lumière plutôt que de la refléter, comme les cheveux ou la fourrure.
 - Sujets sans substance tels que la fumée ou les flammes.
 - Sujets qui présentent un faible contraste par rapport à l'arrière-plan (par exemple, sujets dont les vêtements sont de la même couleur que l'arrière-plan).
 - Sujets se situant devant ou derrière un objet à fort contraste qui se trouve lui aussi dans le cadre de mise au point (par exemple, sujet photographié sur un fond composé d'éléments très contrastés).

L'illuminateur d'assistance de mise au point automatique

Si le sujet est mal éclairé, l'illuminateur d'assistance de mise au point automatique s'allume afin d'assister l'opération de mise au point si vous appuyez à mi-course sur le déclencheur.

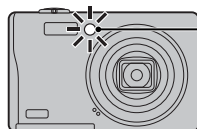

illuminateur d'assistance de mise au point automatique

Remarques

- Évitez de diriger l'illuminateur d'assistance de mise au point automatique directement dans les yeux de votre sujet. Référez-vous à la page 87 pour obtenir des informations sur la désactivation de l'illuminateur d'assistance de mise au point automatique.
- Dans certains cas, il se peut que l'appareil photo ne soit pas en mesure de faire la mise au point avec l'illuminateur d'assistance de mise au point automatique. Si l'appareil photo n'est pas en mesure de faire la mise au point en mode macro (p. 27), essayez d'augmenter la distance par rapport au sujet.
- L'illuminateur d'assistance de mise au point automatique n'est pas disponible en mode silencieux.

Compensation de l'exposition

Utilisez la compensation de l'exposition lorsque vous photographiez des sujets très clairs, très sombres ou fortement contrastés.

1 Appuyez sur la touche de sélection supérieure ()

L'indicateur d'exposition apparaît.

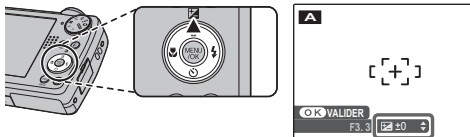

2 Choisissez une valeur.

Appuyez sur la touche de sélection. L'effet est visible à l'écran.

Choisissez des valeurs positives (+) pour augmenter l'exposition



Choisissez des valeurs négatives (-) pour réduire l'exposition



3 Revenez au mode prise de vue.

Appuyez sur **MENU/OK** pour revenir au mode de prise de vue.



4 Prendre des photos.

Remarque

Une icône  et un indicateur d'exposition apparaissent aux réglages autres que ± 0 . La compensation d'exposition n'est pas réinitialisée lorsque l'appareil photo est éteint. Pour restaurer la commande d'exposition normale, choisissez une valeur de ± 0 .

 **Choix d'une valeur de compensation de l'exposition**

- **Sujets rétro-éclairés** : choisissez des valeurs entre $+2/3$ EV et $+1 2/3$ EV (pour obtenir une explication du terme « EV », référez-vous au glossaire situé à la page 108)

- **Sujets à forte réflectivité ou scènes très claires** (ex : champs de neige) : +1 EV

- **Scènes principalement composées de ciel** : +1 EV
- **Sujets éclairés par des spots** (en particulier s'ils sont photographiés sur un fond sombre) : $-2/3$ EV
- **Sujets à faible réflectivité** (pins ou feuillage de couleur sombre) : $-2/3$ EV



Mode Macro (gros plans)

Pour réaliser des gros plans, appuyez sur la touche de sélection gauche (). La sélection change à chaque pression de la touche de sélection.

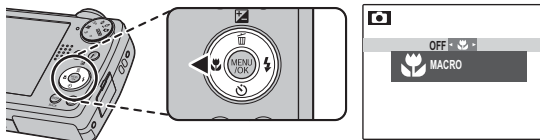

Lorsque le mode macro est actif, l'appareil photo fait la mise au point sur les sujets situés près du centre de l'image. Utilisez la commande de zoom pour composer les photos.

Pour quitter le mode macro, appuyez sur le sélecteur gauche () et sélectionnez **OFF**. Vous pouvez également annuler le mode macro en éteignant l'appareil photo ou en sélectionnant un autre mode de prise de vue.

Remarques

- L'usage d'un trépied est recommandé pour éviter les flous causés par le tremblement de l'appareil photo.
- Il est possible que le flash n'éclaire pas la totalité du sujet à des distances très rapprochées. Augmentez la distance par rapport au sujet et essayez à nouveau.

⚡ Utilisation du flash (Flash super intelligent)

Lorsque le flash est utilisé, le système *Flash super intelligent* de l'appareil photo analyse instantanément la scène en fonction de facteurs tels que la luminosité du sujet, sa position dans le cadre et sa distance par rapport à l'appareil photo. La puissance et la sensibilité du flash sont ajustées pour assurer la bonne exposition du sujet principal tout en préservant les effets de l'éclairage d'arrière-plan ambiant, même dans des scènes d'intérieur faiblement éclairées. Utilisez le flash lorsque l'éclairage est faible, par exemple lorsque vous prenez des photos de nuit ou à l'intérieur avec un faible éclairage.

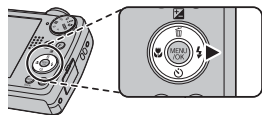

1 Choisissez un mode flash.

Appuyez sur la touche de sélection droite (⚡). Le mode flash change à chaque pression de la touche de sélection ; en modes autres que **AUTO** le mode actuel est indiqué par une icône affichée à l'écran. Choisissez l'une des options suivantes :



Mode	Description
AUTO (AUTO FLASH)	Le flash se déclenche lorsque c'est nécessaire. C'est le mode recommandé dans la plupart des situations.
⚡ (FLASH FORCÉ)	Le flash se déclenche à chaque prise de vue. Utilisez ce mode pour les sujets rétro-éclairés ou pour obtenir une coloration naturelle lorsque vous prenez des photos en plein jour.
Ⓞ (FLASH COUPÉ)	Le flash ne se déclenche pas même si le sujet est mal éclairé.  apparaît à l'écran aux vitesses d'obturation lentes pour vous avertir que les images risquent d'être floues. L'utilisation d'un trépied est recommandée.
⚡ (SYNCHRO LENTE)	Ce mode permet de capturer à la fois le sujet principal et l'arrière-plan dans des conditions de faible éclairage (veuillez remarquer que les scènes bien éclairées risquent d'être surexposées).

2 Mise au point.

Appuyez sur le déclencheur à mi-course pour faire la mise au point. Si le flash se déclenche, le symbole  est affiché lors de la pression à mi-course du déclencheur. Aux vitesses d'obturation lentes,  apparaît à l'écran pour vous avertir que les images risquent d'être floues, L'utilisation d'un trépied est recommandée.



3 Prendre une photo.





Appuyez à fond sur le déclencheur pour prendre la photo.

Attention

Le flash peut se déclencher plusieurs fois à chaque prise de vue. Ne bougez pas l'appareil photo jusqu'à ce que la prise de vue soit terminée.



Fonction de correction des yeux rouges

Lorsque la Détection sujet intelligente est active (p. 20) et **ON** est sélectionné pour  **REDUC. YEUX ROUGE** dans le menu configuration (p. 87), la réduction des yeux rouges est disponible dans  **AUTO**,  **4** et  **SLOW**. La fonction de correction des yeux rouges minimise l'effet « *yeux rouges* » causé lorsque la lumière du flash est réfléchiée dans la rétine du sujet comme le montre l'illustration de droite.







Utilisation du retardateur

L'appareil photo propose un retardateur de dix secondes qui permet aux photographes de figurer sur leurs propres photos et un retardateur de deux secondes qui peut être utilisé pour éviter le flou causé par le déplacement de l'appareil photo lors de la pression du déclencheur. Le retardateur est disponible dans tous les modes de prise de vue.

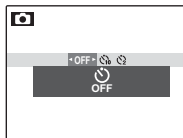
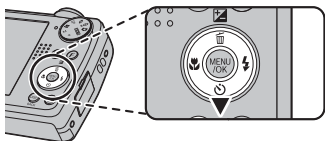
1 Réglez le retardateur.

Appuyez sur le sélecteur vers le bas (⏻). La sélection change à chaque pression de la touche de sélection. Le mode actuel du retardateur est affiché à l'écran.



Choisissez l'une des options suivantes  (retardateur désactivé),  (retard de 10 s), ou  (retard de 2 s)

2 Mise au point.

Appuyez sur le déclencheur à mi-course pour faire la mise au point.

Attention

Tenez-vous derrière l'appareil photo lorsque vous utilisez le déclencheur. Si vous vous tenez devant l'objectif, cela peut interférer avec la mise au point et l'exposition.



3 Mettez en marche le retardateur.

Appuyez à fond sur le déclencheur pour lancer le retardateur.

L'affichage à l'écran montre le nombre de secondes qu'il reste avant l'activation du déclencheur. Pour arrêter le retardateur avant que la photo soit prise, appuyez sur **DISP/BACK**.

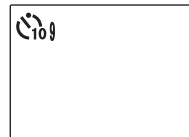

Le témoin du retardateur situé à l'avant de l'appareil photo se met à clignoter juste avant que la photo soit prise. Si vous sélectionnez le retardateur de deux secondes, le témoin du retardateur clignote pendant le décompte du retardateur.

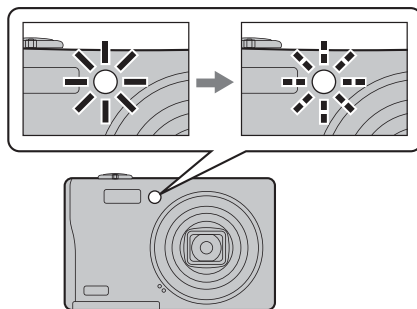

● Détection des visages

Puisqu'elle assure la bonne mise au point des visages des sujets de portrait, la détection des visages (p. 20) est recommandée lorsque vous utilisez le retardateur pour des photos de groupe ou des auto-portraits. Pour utiliser le retardateur avec la détection des visages, activez la détection des visages, réglez le retardateur tel qu'indiqué à l'étape 1 puis appuyez sur le déclencheur à fond pour lancer le retardateur. L'appareil photo détecte les visages pendant le décompte du retardateur et il ajuste la mise au point et l'exposition juste avant l'activation du déclencheur. Faites attention de ne pas bouger avant que la photo soit enregistrée.

☛ Remarque

Le retardateur s'éteint automatiquement une fois la photo prise, lorsqu'un mode de prise de vue différent est sélectionné, lorsque le mode lecture est sélectionné ou lorsque l'appareil photo est éteint.

Mode de prise de vue

Choisissez un mode de prise de vue en fonction de la scène ou du type de sujet. Pour choisir un mode de prise de vue, tournez la molette de mode sur le réglage souhaité (p. 4). Les modes suivants sont disponibles :

AUTO

Choisissez ce mode pour réaliser des photos instantanées nettes et claires (p. 14). C'est le mode recommandé dans la plupart des situations.

EXR EXR

Pour que l'appareil photo optimise les réglages en fonction de votre sujet actuel ou pour améliorer la clarté, réduire le bruit ou augmenter la plage dynamique, tournez la molette de mode sur **EXR** et suivez les étapes suivantes :



- 1 Appuyez sur **MENU/OK** pour afficher le menu Prise de vue.



- 2 Sélectionnez  **EXR MODE**.



- 3 Appuyez sur la touche de sélection droite pour afficher le menu suivant.



- 4 Appuyez sur la touche de sélection supérieure ou inférieure pour mettre en surbrillance l'une des options suivantes.



Option	Description
EXR AUTO	L'appareil photo sélectionne automatiquement la scène appropriée et le mode EXR en fonction des conditions de prise de vue.
PRIORIT RESOL	Choisissez ce mode pour réaliser des photos nettes et claires.
ISO HT & BR BAS	Réduit le bruit des photos prises à haute sensibilité.
PRIOR PLAGE D	Augmente la quantité de détails visibles sur les points les plus lumineux de l'image. D-Ring PLAGE DYNAMIQUE est réglée sur 800 (80%).

- 5 Appuyez sur **MENU/OK** pour sélectionner l'option mise en surbrillance.



- 6 Appuyez sur **DISP/BACK** pour quitter le menu.



EXR AUTO

Dans ce mode, l'appareil photo analyse automatiquement la composition et sélectionne le mode scène approprié en fonction du sujet et des conditions de prise de vue. Le mode sélectionné s'affiche tel que représenté ci-dessous. Lorsque vous appuyez sur le déclencheur à mi-course, l'appareil photo sélectionne le mode **EXR** optimal, lequel s'affiche à côté de l'icône du mode scène.



Affiche le sujet portrait lorsqu'il est détecté.

Mode	Type de sujet ou de scène détecté
	PORTRAIT : Sujet portrait humain.
	PAYSAGE : Paysage naturel ou artificiel.
	NOCTURNE : Paysage mal éclairé.
	MACRO : Sujet près de l'appareil photo.
	PORTRAIT NOCTURNE : Sujet portrait rétro-éclairé.
	PORTRAIT CONTRE-JOUR : Sujet de portrait faiblement éclairé.

TAILLE D'IMAGE

Si **AUTO** est sélectionné pour le paramètre **TAILLE D'IMAGE** en mode **EXR** l'appareil photo sélectionne automatiquement la taille d'image optimale (p. 66).

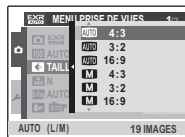

Remarques

- **AUTO** (**AUTO**) sera sélectionné si le sujet ne correspond pas à l'une des scènes énumérées ci-dessus.
-  apparaît à l'écran en **EXR**. L'appareil photo continue à analyser la scène et essaie de détecter des visages.
- L'appareil photo fait la mise au point constamment, ce qui augmente la consommation de la batterie. Le son émis par l'appareil photo lors de la mise au point peut être audible.

NATUREL &

Ce mode aide à assurer de bons résultats avec des sujets rétro-éclairés et dans d'autres situations où l'éclairage est difficile. A chaque pression du déclencheur, l'appareil photo prend deux photos : une photo sans flash pour préserver la lumière naturelle, suivie immédiatement d'une seconde photo avec flash. Ne bougez pas l'appareil photo jusqu'à ce que la prise de vue soit terminée.



Remarques

- N'utilisez pas cette fonction dans les endroits où l'utilisation du flash est interdite. Le flash se déclenchera même en mode silencieux.
- Cette fonction n'est disponible que lorsqu'il reste assez de mémoire pour deux photos.

N LUM. NATUREL

Permet de capturer la lumière naturelle en intérieur, sous une lumière faible ou dans les endroits où le flash ne peut pas être utilisé. Le flash est désactivé et la sensibilité est augmentée pour réduire les flous.



SP SCENES

L'appareil photo offre un choix de « scènes », chaque scène étant adapté à des conditions de prise de vue particulières ou à un type de sujet spécifique, peut être affecté à la position **SP** de la molette de mode.

1 Tournez la molette de mode dans la position **SP**.



2 Appuyez sur **MENU/OK** pour afficher le menu suivant.



3 Sélectionnez **SCENES**.



4 Appuyez sur la touche de sélection droite pour afficher les options de prise de vue.



5 Appuyez sur la touche de sélection supérieure ou inférieure pour mettre en surbrillance une scène (p. 37).



6 Appuyez sur **MENU/OK** pour sélectionner l'option mise en surbrillance.



7 Appuyez sur **DISP/BACK** pour quitter le menu.





Jusqu'à ce que le réglage soit modifié tel que décrit ci-dessus, la scène choisie est sélectionnée à chaque fois que la molette de mode est tournée dans la position **SP**.

MISE AU POINT PRO

Choisissez de rendre flou l'arrière-plan d'un sujet comme un portrait ou une fleur pour le mettre en valeur. Lorsque vous appuyez sur le déclencheur, l'appareil photo prend automatiquement jusqu'à 3 photos et les fusionne pour créer un sujet doté d'une mise au point nette et d'un arrière-plan flou. L'appareil photo vous permet d'obtenir un effet de flou comme avec un appareil reflex mono-objectif. Appuyez sur le sélecteur gauche ou droit pour sélectionner **DOUCEUR** en 3 étapes avant la prise de vue.

Remarques

- Lorsqu'un sujet est trop proche de l'arrière-plan, l'appareil photo ne peut pas créer d'effet sur une photo. Lorsque le message  **NE PEUT PAS CRÉER L'EFFET** apparaît durant le verrouillage de la mise au point, éloignez-vous quelque peu du sujet et utilisez la commande de zoom pour ajuster.
- Lorsque vous photographiez un sujet en mouvement, la fonction risque d'être indisponible.
- Lorsque l'appareil photo ne parvient pas à créer un effet, le message  **PLAY POUR VÉRIFIER L'IMAGE** apparaît. Prenez à nouveau une photo.

Attention

Tenez fermement l'appareil photo lors d'une prise de vue.

BASSE LUMIÈRE PRO















Choisissez de photographier un sujet peu éclairé ou un sujet immobile en utilisant le téléobjectif. Lorsque vous appuyez sur le déclencheur, l'appareil photo prend automatiquement jusqu'à 4 photos et les fusionne. Le flou provoqué par le bougé de l'appareil photo peut être réduit et des photos dotées d'un faible bruit peuvent être prises même avec une sensibilité élevée.

Remarques

- Lorsque vous photographiez un sujet en mouvement, la fonction risque d'être indisponible.
- Les photos peuvent être enregistrées sans être fusionnées, en fonction des conditions de prise de vue ou en bougeant beaucoup l'appareil photo durant la prise de vue.

Attention

Tenez fermement l'appareil photo lors d'une prise de vue.

Scène	Description
 MISE AU P.PRO	Choisissez de rendre flou l'arrière-plan d'un sujet comme un portrait ou une fleur pour le mettre en valeur.
 BASSE LUM.PRO	Choisissez de photographier un sujet peu éclairé ou un sujet immobile en utilisant le téléobjectif.
 PORTRAIT	Choisissez ce mode pour les portraits aux teintes douces avec des tons chair naturels.
 VISAGE PLUS DOUX	Choisissez ce mode pour obtenir un effet peau lisse avec mise au point douce de portraits.
 PAYSAGE	Choisissez ce mode pour réaliser des photos en plein jour nettes et claires de bâtiments et de paysages.
 SPORT	Choisissez ce mode lorsque vous photographiez des sujets en mouvement. AE AF RAPIDE est sélectionné automatiquement pour le mode REGLAGE ALIM. et la priorité est donnée à des vitesses d'obturation plus rapides.
 NOCTURNE	Choisissez ce mode pour les scènes de crépuscule ou de nuit faiblement éclairées. La sensibilité est augmentée automatiquement pour réduire le flou causé par le tremblement de l'appareil photo.
 NOCT. (TRÉP.)	Choisissez ce mode pour utiliser des vitesses d'obturation lentes lorsque prenez des photos de nuit. Utilisez un trépied pour éviter les flous.
 FEUX ARTIF.	Les vitesses d'obturation lentes sont utilisées pour immortaliser l'explosion de lumière d'un feu d'artifice. Utilisez un trépied pour éviter les flous.
 COUCHER SOL.	Capture les couleurs éclatantes des levers et couchers de soleil.
 NEIGE	Choisissez ce mode pour réaliser des photos nettes et claires qui immortalisent la luminosité des scènes dominées par la brillance de la neige.
 PLAGE	Choisissez ce mode pour réaliser des photos nettes et claires qui immortalisent la luminosité des plages illuminées par le soleil.
 SOIRÉE	Permet de capturer l'éclairage d'arrière-plan en intérieur dans des conditions de faible luminosité.
 FLEUR	Choisissez ce mode pour réaliser d'éclatantes photos de fleurs en gros plan. L'appareil photo fait la mise au point dans la gamme macro.
 TEXTE	Permet de prendre des photos claires de texte ou de dessins se trouvant sur des documents imprimés. L'appareil photo fait la mise au point dans la gamme macro.

M MANUEL

Dans ce mode, vous choisissez à la fois la vitesse d'obturation et l'ouverture. Si vous le souhaitez, vous pouvez modifier l'exposition par rapport à la valeur suggérée par l'appareil photo.

- 1** Tournez la molette de mode dans la position **M**.



- 2** Appuyez sur la touche . La vitesse d'obturation et l'ouverture sont affichées.

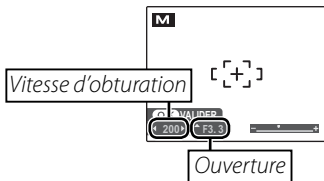

- 3** Appuyez sur la touche de sélection supérieure ou inférieure pour choisir l'ouverture.



- 4** Appuyez sur la touche de sélection gauche ou droite pour choisir la vitesse d'obturation.



⚠ Attention

Du bruit prenant la forme de pixels clairs répartis de manière aléatoire peut apparaître en cas d'exposition longue.

- 5** Appuyez sur **MENU/OK** pour revenir au mode de prise de vue.



- 6** Prendre des photos.

● L'indicateur d'exposition

La quantité de sous- ou surexposition de la photo avec les réglages actuels est indiquée par l'indicateur d'exposition.

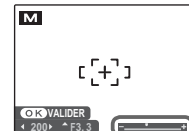

P PROGRAMME AE/A PRIO. OUVERT.

Le mode **P** permet de choisir entre le *programme AE* (exposition automatique), où l'appareil photo règle l'exposition automatiquement, et la *prio. ouvert.*, permettant d'ajuster l'ouverture pour adoucir les détails en arrière plan ou de faire la mise au point à la fois sur l'arrière plan et le premier plan, tout en laissant l'appareil photo contrôler la vitesse d'obturation, pour garantir une exposition optimale. Prendre des photos en mode programme et priorité d'ouverture AE :

- 1** Tournez la molette de mode dans la position **P**.



- 2** Appuyez sur **MENU/OK** pour afficher le menu Prise de vue.



- 3** Appuyez sur la touche de sélection supérieure ou inférieure pour mettre en surbrillance **MODE PRISE PHOTO**.



- 4** Appuyez sur la touche de sélection droite pour afficher les options de prise de vue.



- 5** Appuyez sur la touche de sélection supérieure ou inférieure pour mettre en surbrillance une option.



- 6** Appuyez sur **MENU/OK** pour sélectionner l'option mise en surbrillance.



- 7** Appuyez sur **DISP/BACK** pour quitter le menu.



- 8 Appuyez sur la touche de sélection supérieure (☑) pour afficher la compensation d'exposition (programme AE) ou l'ouverture (prio. ouvert.).

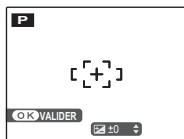

Compensation
d'exposition
(programme AE)

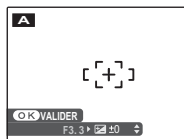

Ouverture
(prio. ouvert.)

- 9 Appuyez sur la touche de sélection pour choisir la compensation d'exposition (programme AE) ou l'ouverture (prio. ouvert.). Si vous n'obtenez pas l'exposition correcte avec l'ouverture sélectionnée pour la priorité d'ouverture AE, la vitesse d'obturation s'affichera en rouge.

- 10 Appuyez sur **MENU/OK** pour revenir au mode de prise de vue.



- 11 Prendre des photos.

Attention

Si le sujet est en dehors de la plage de mesure de l'appareil photo, les affichages de vitesse d'obturation et d'ouverture indiquent « --- ». Appuyez sur le déclencheur à mi-course pour mesurer à nouveau l'exposition.

Options de lecture

Pour visionner la photo la plus récente sur l'écran, appuyez sur la touche .

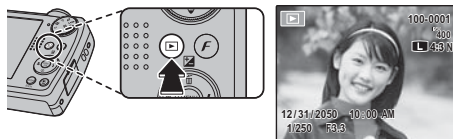

Appuyez sur la touche de sélection droite pour regarder les photos dans l'ordre dans lequel elles ont été prises et sur la touche de sélection gauche pour les regarder dans le sens inverse. Maintenez la touche de sélection enfoncée pour faire défiler rapidement les photos jusqu'à celle de votre choix.



Choix d'un format d'affichage

En mode de lecture, appuyez sur **DISP/BACK** pour sélectionner un format d'affichage de lecture.

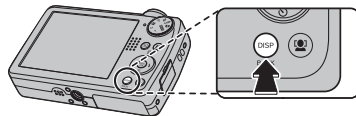

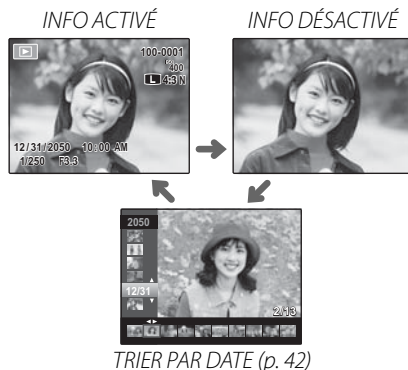

La sélection change chaque fois que vous appuyez sur **DISP/BACK**.



Remarque

Les photos prises avec d'autres appareils photo sont indiquées par une icône  (« Photo prise avec un autre appareil ») pendant la lecture.

Zoom lecture

Sélectionnez  pour réaliser un zoom avant sur les photos affichées lors de la lecture image par image, Sélectionnez  pour faire un zoom arrière. Lorsque la photo est agrandie, la touche de sélection peut être utilisée pour voir des zones de la photo qui ne sont pas visibles à l'écran.

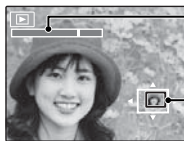

Témoin de zoom





La fenêtre de navigation montre une partie de l'image actuellement affichée à l'écran

Appuyez sur **DISP/BACK** pour quitter le zoom.

← Remarque

Le zoom en lecture n'est pas disponible avec les copies redimensionnées enregistrées à la taille **640** ou les copies créées avec le mode  **REDIMENSIONNER** (p. 81).

● Détection des visages

Les photos prises avec la fonction de détection des visages (p. 20) sont indiquées par l'icône . Appuyez sur la touche  pour agrandir le sujet sélectionné avec la fonction de détection des visages. Vous pouvez ensuite utiliser la commande de zoom pour agrandir et réduire la photo.



Lecture d'images multiples

Pour modifier le nombre de photos affichées, sélectionnez  lorsqu'une photo est affichée entièrement sur l'écran.

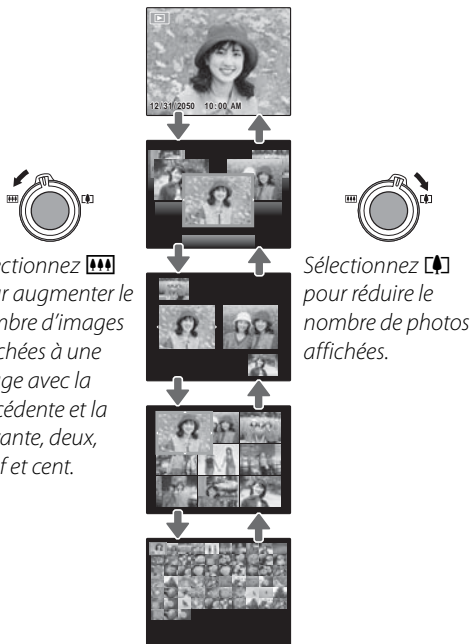

Utilisez la touche de sélection pour mettre en surbrillance les photos et appuyez sur **MENU/OK** pour visualiser l'image mise en surbrillance toute entière. Dans les affichages neuf et cent images, appuyez sur la touche de sélection supérieure ou inférieure pour voir plus de photos.

Astuce : Affichage deux images

L'affichage deux images peut être utilisé pour comparer des photos prises en mode .



Trier par date

Choisissez le mode tri par date pour voir les photos prises à une date sélectionnée.

- 1 Appuyez sur **DISP/BACK** à plusieurs reprises jusqu'à ce que **TRIER PAR DATE** s'affiche.



- 2 Utilisez sur la touche de sélection supérieure ou inférieure pour mettre en surbrillance une date. Maintenez la touche de sélection enfoncée pour faire défiler rapidement les dates jusqu'à celle de votre choix.



- 3 Appuyez sur la touche de sélection gauche ou droite pour naviguer parmi les photographies prises à la date sélectionnée. Maintenez la touche de sélection enfoncée pour faire défiler rapidement les photos jusqu'à celle de votre choix.



Suppression de photos

L'option **EFFACE** dans le menu Lecture peut être utilisée pour supprimer des photos et des films, ce qui permet d'augmenter l'espace disponible sur la carte mémoire ou dans la mémoire interne (pour plus d'informations sur la suppression de photos dans le mode de lecture image par image, référez-vous à la page 19). ***Veillez remarquer que les photos effacées ne peuvent pas être récupérées. Copiez les photos importantes sur un ordinateur ou un autre dispositif de stockage avant d'aller plus loin.***

- 1** Appuyez sur **MENU/OK** pour afficher le menu lecture.

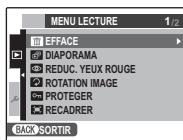

- 2** Appuyez sur la touche de sélection supérieure ou inférieure pour mettre en surbrillance  **EFFACE**.



- 3** Appuyez sur la touche de sélection droite pour afficher les options de suppression.

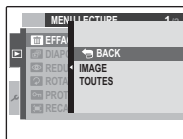

- 4** Appuyez sur la touche de sélection supérieure ou inférieure pour mettre en surbrillance **IMAGE** ou **TOUTES**.



- 5** Appuyez sur **MENU/OK** pour afficher les options pour l'élément sélectionné (voir page suivante).



Astuces : Suppression de photos

- Lorsque vous insérez une carte mémoire dans l'appareil photo, les photos présentes sur celle-ci seront effacées, sinon, les photos sont supprimées de la mémoire interne.
- Les photos protégées ne peuvent pas être effacées. Désactivez la protection des photos que vous voulez supprimer (p. 79).
- Si un message apparaît indiquant que les photos sélectionnées font partie d'une commande d'impression DPOF, appuyez sur **MENU/OK** pour effacer les photos.

■ IMAGE : *Suppression de photos sélectionnées*

Lorsque vous sélectionnez **IMAGE**, la boîte de dialogue représentée à droite apparaît.

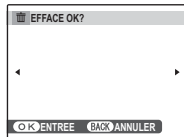

Appuyez sur la touche de sélection gauche ou droite pour faire défiler les photos et appuyez sur **MENU/OK** pour supprimer la photo actuelle (la photo est immédiatement supprimée, faites attention de ne pas supprimer la mauvaise photo).



Appuyez sur **DISP/BACK** pour quitter une fois que vous avez supprimé toutes les photos que vous vouliez effacer.

■ TOUTES : *Suppression de toutes les photos*

Lorsque vous sélectionnez **TOUTES** le message de confirmation représenté à droite apparaît.

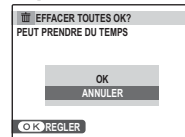

Mettez en surbrillance **OK** et appuyez sur **MENU/OK** pour supprimer toutes les photos non protégées.



La boîte de dialogue représentée à droite est affichée lors de la suppression. Appuyez sur **DISP/BACK** pour annuler avant que toutes les photos ne soient effacées (les photos effacées avant que vous ayez appuyé sur cette touche ne peuvent pas être récupérées).

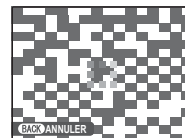

Enregistrer des films

Tournez des films courts à 30 images par seconde. Le son est enregistré par le biais du micro intégré, ne couvrez pas le micro pendant l'enregistrement.

- 1 Tournez la molette de mode dans la position  (mode film).

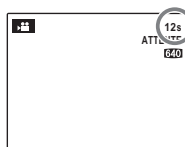

La durée disponible s'affiche sur l'écran.

- 2 Cadrez la scène à l'aide de la commande de zoom.

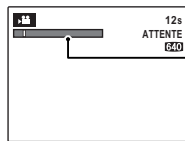

Témoin de zoom

- 3 Appuyez à fond sur le déclencheur pour lancer l'enregistrement.

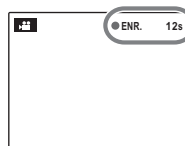

 **ENR.** et le temps restant s'affichent

Astuce

Vous n'avez pas besoin de maintenir le déclencheur enfoncé pendant l'enregistrement.

Remarques

- La mise au point, l'exposition et la balance des blancs sont réglés automatiquement lors de l'enregistrement. La couleur et la luminosité de l'image peuvent varier de celles qui sont affichées avant que l'enregistrement commence.
- Si le sujet est mal éclairé, la lampe d'assistance de mise au point automatique peut s'allumer pour aider à réaliser la mise au point. Pour éteindre la lampe d'assistance de mise au point automatique, sélectionnez **NON** pour l'option  **TEMOIN AF** du menu de configuration (p. 87).

4 Appuyez à mi-course sur le déclencheur pour terminer l'enregistrement. L'enregistrement se termine automatiquement lorsque le film atteint la longueur maximale ou lorsque la mémoire est pleine.



Attention

Le témoin lumineux s'allume pendant l'enregistrement de films. N'ouvrez pas le compartiment de la batterie pendant la prise de vue ou lorsque le témoin lumineux est allumé. La lecture du film pourrait devenir impossible.

Remarque

Les films sont enregistrés en tant que mouvement monophonique dans des fichiers JPEG.

Choix de la taille du cadre

Pour choisir la taille du cadre, appuyez sur **MENU/OK** et sélectionnez **QUALITE**.

Choisissez **640** (640 × 480 pixels) pour une meilleure qualité, **320** (320 × 240 pixels) pour une taille inférieure. Appuyez sur **DISP/BACK** pour revenir au mode d'enregistrement vidéo.

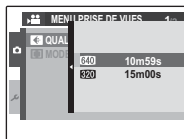

Sélection du mode de mise au point

Sélectionnez **MODE AF** dans le menu prise de vues.

- **CENTRE** : Lorsque vous effectuez un zoom avant ou arrière, l'appareil photo remet au point sur le sujet situé au centre du cadre.
- **CONTINU** : L'appareil photo met au point en permanence pour refléter les modifications de la distance au sujet principal.

► Visualiser des films

Pendant la lecture, les films s'affichent à l'écran tel que représenté à droite. Les opérations suivantes peuvent être effectuées pendant l'affichage d'un film :

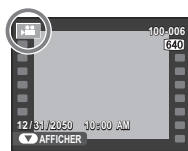

Opération	Description
Lancer la lecture/faire une pause	Appuyez sur la touche de sélection inférieure pour lancer la lecture. Appuyez de nouveau pour faire une pause.
Mettre fin à la lecture/effacer	Appuyez sur la touche de sélection supérieure pour mettre fin à la lecture. Si la lecture n'est pas en cours, la pression de la touche de sélection supérieure efface le film actuel.
Avancer/revenir en arrière	Appuyez sur la touche de sélection droite pour avancer et sur la touche de sélection gauche pour revenir en arrière. Si la lecture est en pause, le film avancera ou reviendra en arrière d'une image à chaque pression de la touche de sélection.
Ajuster le volume	Appuyez sur MENU/OK pour faire une pause dans la lecture et afficher les commandes de volume. Appuyez sur la touche de sélection supérieure ou inférieure pour ajuster le volume, appuyez de nouveau sur MENU/OK pour reprendre la lecture.

La progression est affichée à l'écran pendant la lecture.

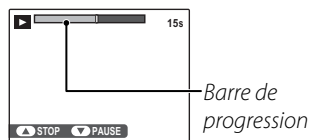

📖 Astuce : Visualiser des films sur un ordinateur

Copiez les films sur l'ordinateur avant de les visionner.

⚠️ Précautions

- Ne couvrez pas le haut-parleur pendant la lecture.
- Des bandes verticales ou horizontales peuvent apparaître sur les films contenant des sujets très lumineux. Ce phénomène est normal et ne constitue pas un dysfonctionnement.

Visualiser des photos sur une télévision

Connectez l'appareil photo à une télévision et réglez celle-ci sur le canal vidéo pour montrer des photos à un groupe. Connectez un câble A/V, comme indiqué ci-dessous. Assurez-vous que l'appareil photo est bien hors tension avant de raccorder le câble.

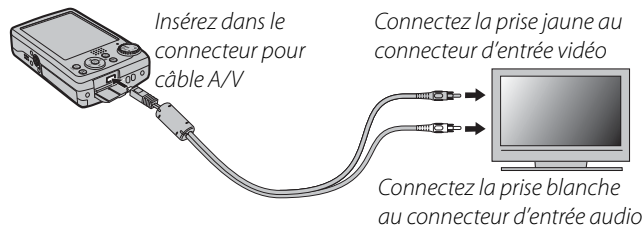

Appuyez sur **▶** pendant environ une seconde pour allumer l'appareil photo. L'écran de l'appareil photo s'éteint et les photos et mémos audio sont lus sur la télévision. Veuillez remarquer que les commandes de volume de l'appareil photo n'ont aucun effet sur les sons reproduits par la télévision ; utilisez les commandes de volume de la télévision pour régler le volume.

← Remarque

La qualité de l'image diminue lors de la lecture de films.

⚠ Attention

Lors du raccordement du câble, assurez-vous que les connecteurs sont bien insérés.

Impression de photos par USB

Si l'imprimante supporte la fonction PictBridge, l'appareil photo peut être connecté directement à l'imprimante et les photos peuvent être imprimées sans devoir d'abord être copiées sur un ordinateur. Veuillez remarquer que, selon le modèle de l'imprimante, il se peut que les fonctions décrites ci-dessous ne soient pas toutes supportées.



Raccordement de l'appareil photo

- 1 Connectez le câble USB fourni tel que représenté et allumez l'imprimante.

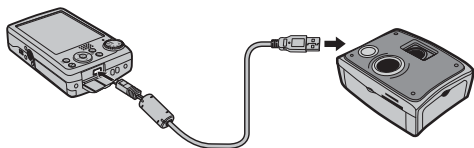

- 2 Appuyez sur la touche  pendant environ une seconde pour allumer l'appareil photo.  **USB** apparaît sur l'écran, suivi de l'écran PictBridge représenté à droite ci-dessous.

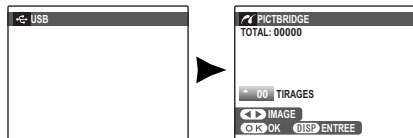

Impression de photos sélectionnées

- 1 Appuyez sur la touche de sélection gauche ou droite pour afficher une photo que vous souhaitez imprimer.



← Remarque

Pour imprimer une copie de la photo en cours, passez directement à l'étape 3.

- 2 Appuyez sur la touche de sélection supérieure ou inférieure pour choisir le nombre de copies (jusqu'à 99). Répétez les étapes 1–2 pour sélectionner d'autres photos.



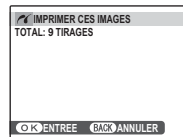

- 3 Appuyez sur **MENU/OK** pour afficher une boîte de dialogue de confirmation.



- 4 Appuyez sur **MENU/OK** pour lancer l'impression.



Astuce : Impression de la date d'enregistrement

Pour imprimer la date d'enregistrement sur des photos, appuyez sur **DISP/BACK** aux étapes 1–2 pour afficher le menu PictBridge (référez-vous à la section « Impression de la commande d'impression DPOF » à la page 53). Appuyez sur la touche de sélection supérieure ou inférieure pour mettre en surbrillance **IMPRES.DATE**  et appuyez sur **MENU/OK** pour revenir à l'écran PictBridge (pour imprimer des photos sans la date d'enregistrement, sélectionnez **IMPRES. SANS DATE**). Pour s'assurer que la date est correcte, prenez soin de régler l'horloge de l'appareil photo avant de prendre des photos. Veuillez remarquer que l'option **IMPRES.DATE**  n'est disponible qu'avec des imprimantes permettant l'impression de la date.

Remarques

- Utilisez l'adaptateur CA en option et le coupleur CC pour alimenter l'appareil photo pendant des périodes prolongées.
- Imprimez les photos à partir de la mémoire interne ou d'une carte mémoire qui a été formatée dans l'appareil photo.
- Les réglages par défaut de format de page et de qualité d'impression de l'imprimante sont utilisés lors de l'impression par une connexion USB directe.

Pendant l'impression

Le message représenté à droite apparaît pendant l'impression. Appuyez sur **DISP/BACK** pour annuler avant que toutes les photos ne soient imprimées (en fonction de l'imprimante, il se peut que l'impression se termine avant que la photo en cours ne soit imprimée).

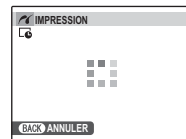

Si l'impression est interrompue, appuyez sur  pour éteindre l'appareil photo et le rallumer.

Déconnexion de l'appareil photo

Assurez-vous que le message ci-dessus n'est pas affiché et éteignez l'appareil photo. Débranchez le câble USB.

Impression de la commande d'impression DPOF

Pour imprimer l'impression créée avec  **IMPRESION (DPOF)** dans le menu lecture (p. 54):

- 1 Dans l'écran PictBridge, appuyez sur **DISP/BACK** pour ouvrir le menu PictBridge.

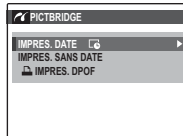

- 2 Appuyez sur la touche de sélection supérieure ou inférieure pour mettre en surbrillance  **IMPRES. DPOF**.



- 3 Appuyez sur **MENU/OK** pour afficher une boîte de dialogue de confirmation.

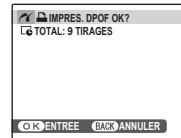

- 4 Appuyez sur **MENU/OK** pour lancer l'impression.



Création d'une commande d'impression DPOF



L'option  **IMPRESSION (DPOF)** du menu lecture peut être utilisée pour créer une « impression » numérique pour des imprimantes compatibles PictBridge (p. 53) ou des appareils prenant en charge DPOF.

DPOF

DPOF (Digital Print Order Format) est un standard qui permet d'imprimer des photos à partir de « commandes d'impression » stockées dans la mémoire interne ou sur une carte mémoire. Les informations comprises dans la commande incluent les photos à imprimer ainsi que le nombre de copies de chaque photo.



■ AVEC DATE / SANS DATE

Pour modifier l'impression DPOF, sélectionnez  **IMPRESSION (DPOF)** dans le menu lecture et appuyez sur le sélecteur vers le haut ou le bas pour sélectionner **AVEC DATE**  ou **SANS DATE**.

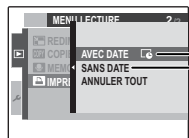

AVEC DATE  : Imprime la date d'enregistrement sur les photos.

SANS DATE : Imprime les photos sans date.

Appuyez sur **MENU/OK** et suivez les étapes ci-dessous.

1 Appuyez sur la touche de sélection gauche ou droite pour afficher une photo que vous souhaitez inclure ou retirer de la commande d'impression.



2 Appuyez sur la touche de sélection supérieure ou inférieure pour choisir le nombre de copies (jusqu'à 99). Pour retirer une photo de la commande, appuyez sur la touche de sélection inférieure jusqu'à ce que le nombre de copies atteigne 0.

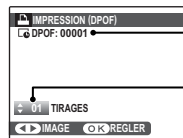

Nombre total d'impressions

Nombre de copies

Astuce : Détection intelligente des visages

Si la photo en cours a été créée avec la Détection intelligente des visages, appuyer sur  détermine le nombre de copies en fonction du nombre de visages détectés.

3 Répétez les étapes 1–2 pour terminer la commande d'impression. Appuyez sur **MENU/OK** pour enregistrer la commande d'impression lorsque vous avez terminé les réglages, ou sur **DISP/BACK** pour quitter sans changer la commande d'impression.



4 Le nombre total d'impressions est affiché à l'écran. Appuyez sur **MENU/OK** pour quitter.



Les photos comprises dans la commande d'impression en cours sont indiquées par une icône  pendant la lecture.



■ ANNULER TOUT

Pour annuler la commande d'impression en cours, sélectionnez **ANNULER TOUT** dans le menu

IMPRESSION (DPOF). La

boîte de dialogue de confirmation représentée à droite apparaît ; appuyez sur **MENU/OK** pour retirer toutes les photos de la commande.

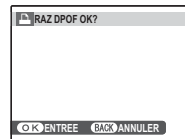

← Remarques

- Retirez la carte mémoire pour créer ou modifier une commande d'impression pour les photos situées dans la mémoire interne.
- Les commandes d'impression peuvent contenir un maximum de 999 photos.
- Si une carte mémoire contenant une commande d'impression créée par un autre appareil photo est insérée, le message représenté à droite est affiché. Appuyez sur **MENU/OK** pour annuler la commande d'impression ; une nouvelle commande d'impression doit être créée tel que décrit ci-dessus.

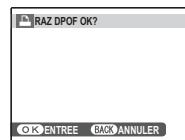

Visualiser des photos sur un ordinateur

Le logiciel FinePixViewer fourni peut être utilisé pour copier des photos sur un ordinateur où elles peuvent être stockées, visionnées, organisées et imprimées. Avant d'aller plus loin, veuillez installer FinePixViewer tel que décrit ci-dessous. **Ne raccordez pas l'appareil photo à l'ordinateur avant que l'installation soit terminée.**

Installation de FinePixViewer

FinePixViewer existe en version Windows et en version Macintosh. Les instructions d'installation pour Windows se trouvent aux pages 56–57 et celles pour Macintosh aux pages 58–59.

Installation de FinePixViewer : Windows

1 Assurez-vous que l'ordinateur possède la configuration requise :

SE	Versions pré-installées de Windows Vista, Windows XP Edition Familiale, Windows XP Professionnel (Pack Service 2), ou Windows 2000 Professionnel (Pack Service 4)*
Processeur	<ul style="list-style-type: none">• Windows Vista : Pentium 4 de 800 MHz ou plus (Pentium 4 de 3 GHz ou plus recommandé)• Windows XP : Pentium 4 de 800 MHz ou plus (Pentium 4 de 2 GHz ou plus recommandé)• Windows 2000 : Pentium de 200 MHz ou plus
Mémoire vive	<ul style="list-style-type: none">• Windows Vista : 512 Mo ou plus (1 Go ou plus recommandé)• Windows XP : 512 Mo ou plus• Windows 2000 : 128 Mo ou plus
Espace libre sur le disque	Un minimum de 450 Mo est requis pour l'installation et 600 Mo doivent être disponibles lors du fonctionnement de FinePixViewer (15 Go ou plus recommandé sous Windows Vista, 2 Go ou plus recommandé sous Windows XP)
Vidéo	800×600 pixels ou plus avec couleurs 16 bits ou plus (1024×768 pixels ou plus avec couleurs 32 bits recommandé)
Autres	<ul style="list-style-type: none">• Port USB intégré recommandé. Le fonctionnement n'est pas garanti sur d'autres ports USB.• Connexion Internet (56 kbps ou plus rapide recommandée) requise pour utiliser FinePix Internet Service ; Connexion Internet et logiciel de messagerie électronique nécessaires pour utiliser l'option courriel.

* Pour vérifier si FinePixViewer est compatible avec Windows® 7, visitez <http://www.fujifilm.com/support/download/camera/software/>.

Attention

Les autres versions de Windows ne sont pas supportées. Le fonctionnement n'est pas garanti sur les ordinateurs que vous avez assemblés vous-même ou sur les ordinateurs qui ont été mis à jour à partir de versions antérieures de Windows.

- 2 Mettez l'ordinateur en marche. Ouvrez une session avec des droits d'administrateur avant d'aller plus loin.
- 3 Quittez toutes les applications en cours et insérez le CD du programme d'installation dans un lecteur de CD-ROM.

Windows Vista

Si une boîte de dialogue d'exécution automatique apparaît, cliquez sur **SETUP.exe**. Une boîte de dialogue « Contrôle de compte utilisateur » apparaît alors ; cliquez sur **Autoriser**.

Le programme d'installation démarre automatiquement ; cliquez sur **Instalación de FinePixViewer** et suivez les instructions à l'écran pour installer FinePixViewer. Veuillez remarquer que le CD Windows peut vous être demandé pendant l'installation.

Si le programme d'installation ne démarre pas automatiquement

Si le programme d'installation ne démarre pas automatiquement, sélectionnez **Ordinateur** ou **Poste de travail** dans le menu Démarrer (Windows Vista/XP) ou double-cliquez sur l'icône **Poste de travail** sur le bureau (Windows 2000), puis double-cliquez sur l'icône du CD **FINEPIX** pour ouvrir la fenêtre du CD FINEPIX et double-cliquez sur **SETUP** ou **SETUP.exe**.

- 4 Si vous êtes invité à installer Windows Media Player ou DirectX, suivez les instructions à l'écran pour terminer l'installation.
- 5 Lorsque vous y êtes invité, retirez le CD du programme d'installation du lecteur de CD-ROM et cliquez sur **Redémarrer** pour redémarrer l'ordinateur. Rangez le CD du programme d'installation dans un endroit sec à l'abri de la lumière directe du soleil au cas où vous auriez besoin de réinstaller le logiciel. Le numéro de version est imprimé en haut de l'étiquette du CD pour référence lors de la mise à jour du logiciel ou lorsque vous contactez le service client.

L'installation est maintenant terminée. Passez à la section « Raccordement de l'appareil photo » à la page 60.

Installation de FinePixViewer : Macintosh

1 Assurez-vous que l'ordinateur possède la configuration requise :

Processeur	PowerPC ou Intel
SE	Versions pré-installées de Mac OS X version 10.3.9–10.5 (pour obtenir les toutes dernières informations, visitez le site http://www.fujifilm.com/)
Mémoire vive	256 Mo ou plus
Espace libre sur le disque	Un minimum de 200 Mo est requis pour l'installation et 400 Mo doivent être disponibles lors du fonctionnement de FinePixViewer
Vidéo	800×600 pixels ou plus avec des milliers de couleurs ou plus
Autres	<ul style="list-style-type: none"> • Port USB intégré recommandé. Le fonctionnement n'est pas garanti sur d'autres ports USB. • Connexion Internet (56 kbps ou plus rapide recommandée) requise pour utiliser FinePix Internet Service ; Connexion Internet et logiciel de messagerie électronique nécessaires pour utiliser l'option courriel.

2 Après avoir mis en marche l'ordinateur et avoir quitté toutes les applications en cours, insérez le CD du programme d'installation dans un lecteur de CD-ROM. Double-cliquez sur l'icône **FinePix CD** sur le bureau et double-cliquez sur **Installer for Mac OS X**.

3 Une boîte de dialogue d'installation apparaît ; cliquez sur **Instalación de FinePixViewer** pour lancer l'installation. Saisissez un nom d'administrateur et un mot de passe lorsque vous y êtes invité et cliquez sur **OK**, puis suivez les instructions à l'écran pour installer FinePixViewer. Cliquez sur **Sortir** pour quitter le programme d'installation lorsque l'installation est terminée.

- 4** Retirez le CD du programme d'installation du lecteur de CD-ROM. Veuillez remarquer que vous ne pourrez pas retirer le CD si Safari est en cours d'exécution ; si nécessaire, quittez Safari avant de retirer le CD. Rangez le CD du programme d'installation dans un endroit sec à l'abri de la lumière directe du soleil au cas où vous auriez besoin de réinstaller le logiciel. Le numéro de version est imprimé en haut de l'étiquette du CD pour référence lors de la mise à jour du logiciel ou lorsque vous contactez le service client.
- 5** Sélectionnez **Applications** dans le menu **Aller** du Finder pour ouvrir le dossier des applications. Double-cliquez sur l'icône **Transfert d'images** et sélectionnez **Préférences...** dans le menu de l'application Transfert d'images.



La boîte de dialogue des préférences de Transfert d'images apparaît. Choisissez **Autre...** dans le menu **Quand un appareil photo est connecté, ouvrir**, puis sélectionnez **FPVBridge** dans le dossier « Applications/ FinePixViewer » et cliquez sur **Ouvrir**.



Sélectionnez **Quitter Transfert d'images** dans le menu de l'application Transfert d'images.

L'installation est maintenant terminée. Passez à la section « Raccordement de l'appareil photo » à la page 60.

Raccordement de l'appareil photo

1 Si les photos que vous désirez copier sont stockées sur une carte mémoire, insérez la carte dans l'appareil photo (p. 8). Si aucune carte n'est insérée, les photos seront copiées depuis la mémoire interne.

Attention

Une perte de puissance pendant le transfert peut entraîner une perte de données ou endommager la mémoire interne ou la carte mémoire. Rechargez la batterie avant de connecter l'appareil photo.

2 Eteignez l'appareil photo et connectez le câble USB fourni tel que représenté, en vous assurant que les connecteurs sont complètement insérés. Raccordez l'appareil photo directement à l'ordinateur ; n'utilisez pas de concentrateur USB ou de clavier.

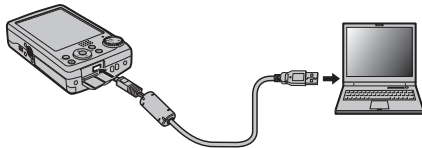

Remarque

L'appareil photo ne s'éteint pas automatiquement lorsqu'il est connecté à un ordinateur.

3 Appuyez sur la touche  pendant environ une seconde pour allumer l'appareil photo. FinePixViewer démarre automatiquement et l'« Assistant de sauvegarde des images » est affiché. Suivez les instructions à l'écran pour copier les photos sur l'ordinateur. Pour quitter sans copier de photos, cliquez sur **Annuler**.

Attention

Si FinePixViewer ne démarre pas automatiquement, il se peut que le logiciel n'ait pas été installé correctement. Déconnectez l'appareil photo et réinstallez le logiciel.

Pour plus d'informations sur l'utilisation de FinePixViewer, sélectionnez **Comment utiliser FinePixViewer** dans le menu **Aide** de FinePixViewer.

Précautions

- Utilisez uniquement des cartes mémoires qui ont été formatées dans l'appareil photo et qui contiennent des photos prises avec l'appareil photo. Si une carte mémoire contenant un grand nombre de photos est insérée, il se peut qu'il y ait un certain délai avant que FinePixViewer démarre et que FinePixViewer ne soit pas en mesure d'importer ou de sauvegarder les photos. Utilisez un lecteur de carte mémoire pour transférer les photos.
- Assurez-vous que le témoin lumineux est éteint avant d'éteindre l'appareil photo ou de débrancher le câble USB. Si vous ne respectez pas cette précaution, vous risquez de perdre des données ou d'endommager la mémoire interne ou la carte mémoire.
- Déconnectez l'appareil photo avant d'insérer ou de retirer les cartes mémoires.
- Utilisez FinePixViewer pour copier des mémos audio.
- Dans certains cas, il peut être impossible d'accéder aux photos enregistrées sur un serveur réseau en utilisant FinePixViewer de la même manière que sur un ordinateur indépendant.
- Lorsque l'utilisateur utilise des services qui requièrent une connexion à Internet, tous les frais facturés par la compagnie de téléphone ou le fournisseur d'accès à Internet incombent à l'utilisateur.

Déconnexion de l'appareil photo

Après avoir vérifié que le témoin lumineux est éteint, suivez les instructions à l'écran pour éteindre l'appareil photo et débrancher le câble USB.

Mise à jour de FinePixViewer

Vous pouvez télécharger la toute dernière version de FinePixViewer sur le site <http://www.fujifilm.com/>.

Désinstallation de FinePixViewer

Ne désinstallez FinePixViewer qu'avant de réinstaller le logiciel ou lorsque vous n'en avez plus besoin. Après avoir quitté FinePixViewer et déconnecté l'appareil photo, faites glisser le dossier « FinePixViewer » du dossier « Applications » dans la Corbeille et sélectionnez **Vider la corbeille** dans le menu **Finder** (Macintosh), ou ouvrez le panneau de configuration et utilisez « Programmes et fonctionnalités » (Windows Vista) ou « Ajout ou suppression de programmes » (autres versions de Windows) pour désinstaller FinePixViewer, FinePix Resource et FinePix Studio. Sous Windows, une ou plusieurs boîtes de dialogue de confirmation peuvent apparaître ; lisez-en attentivement le contenu avant de cliquer sur **OK**.

Utilisation des menus : Mode de prise de vue

Les menus **F**-mode et de prise de vue contiennent des réglages pour une large gamme de conditions de prise de vue.

Utilisation du menu **F**-Mode

- 1 Appuyez sur la touche **F** pour afficher le menu **F**-MODE.

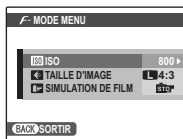

- 2 Appuyez sur la touche de sélection supérieure ou inférieure pour mettre en surbrillance l'élément de votre choix.



- 3 Appuyez sur la touche de sélection droite pour afficher les options correspondant à l'élément mis en surbrillance.

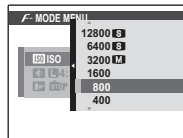

- 4 Appuyez sur la touche de sélection supérieure ou inférieure pour mettre en surbrillance l'option de votre choix.





















- 5 Appuyez sur **MENU/OK** pour sélectionner l'option mise en surbrillance.



- 6 Appuyez sur **DISP/BACK** pour quitter le menu.



Options du menu *F-Mode*

Élément du menu	Description	Options	Par défaut
 ISO	Permet d'ajuster la sensibilité ISO (p. 64). Choisissez des valeurs plus élevées lorsque le sujet est peu éclairé.	AUTO / AUTO (1600) / AUTO (800) / AUTO (400) / 12800 / 6400 / 3200 / 1600 / 800 / 400 / 200 / 100	AUTO
 TAILLE D'IMAGE	Permet de choisir la taille et la qualité de l'image (p. 64).	 4:3 /  3:2 /  16:9 /  4:3 /  3:2 /  16:9 /  4:3 /  3:2 /  16:9	 4:3
 SIMULATION DE FILM	Permet de simuler les effets de différents types de films, y compris sépia et noir et blanc (p. 65).	 PROVIA/STANDARD /  Velvia/VIVE /  ASTIA/DOUX /  N&B /  SEPIA	 PROVIA/ STANDARD

Remarque

Certaines options ne sont pas disponibles dans tous les modes de prise de vue.

ISO ISO

Permet de contrôler la sensibilité de l'appareil photo à la lumière. Vous pouvez utiliser des valeurs plus élevées pour réduire le flou lorsque l'éclairage est faible ; veuillez cependant remarquer que des marbrures peuvent apparaître sur les photos prises à des sensibilités élevées, en particulier à des réglages au-delà de **1600**. Si **AUTO** ou une option telle que **AUTO (1600)** est sélectionné, l'appareil photo ajuste la sensibilité automatiquement en fonction des conditions de prise de vue. Pour les réglages **AUTO (1600)**, **AUTO (800)**, et **AUTO (400)**, la valeur entre parenthèses correspond à la sensibilité maximum qui sera sélectionnée si le sujet est faiblement éclairé.

Les réglages autres que **AUTO** sont représentés par une icône à l'écran.

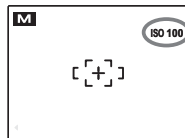
**TAILLE D'IMAGE**

Choisissez la taille et le rapport d'aspect avec lesquels les photos sont enregistrées. Les grandes photos peuvent être imprimées en grandes dimensions sans réduction de la qualité ; les petites photos nécessitent moins de mémoire, ce qui permet d'enregistrer plus de photos.

Option	Impressions dans des dimensions allant jusqu'à
L 4:3	34 × 25 cm
L 3:2	34 × 23 cm
L 16:9	34 × 19 cm
M 4:3	24 × 18 cm
M 3:2	24 × 16 cm
M 16:9	24 × 13 cm
S 4:3	17 × 13 cm
S 3:2	17 × 12 cm
S 16:9	17 × 9 cm

Le nombre de photos pouvant être prises avec les réglages en cours (p. 109) est affiché à droite de l'icône de qualité d'image à l'écran.

Rapport d'aspect

Les photos avec un rapport d'aspect de 4:3 ont les mêmes dimensions que celles affichées par l'appareil photo. Les photos avec un rapport d'aspect de 3:2 ont les mêmes dimensions qu'une image de film de 35-mm, alors qu'un rapport d'aspect de 16:9 convient à un affichage sur des appareils Haute Définition (HD).



4:3



3:2



16:9

Remarque

La qualité de l'image n'est pas réinitialisée lorsque l'appareil photo est éteint ou lorsqu'un autre mode de prise de vue est sélectionné.

SIMULATION DE FILM

Permet de simuler les effets de différents types de films, y compris sépia et noir et blanc.

Option	Description
 PROVIA/ STANDARD	Reproduction couleur standard. Convient à une large gamme de sujets, des portraits aux paysages.
 Velvia/ VIVE	Une palette de couleurs saturées très contrastée qui convient pour photographier la nature.
 ASTIA/ DOUX	Une palette de couleurs moins saturées aux tons adoucis.
 N&B	Permet de prendre des photos en noir et blanc.
 SEPIA	Permet de prendre des photos en sépia.

Utilisation du menu prise de vue

- 1 Appuyez sur **MENU/OK** pour afficher le menu Prise de vue.



- 2 Appuyez sur la touche de sélection supérieure ou inférieure pour mettre en surbrillance l'élément de votre choix.



- 3 Appuyez sur la touche de sélection droite pour afficher les options correspondant à l'élément mis en surbrillance.

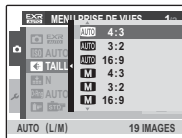

- 4 Appuyez sur la touche de sélection supérieure ou inférieure pour mettre en surbrillance l'option de votre choix.

















- 5 Appuyez sur **MENU/OK** pour sélectionner l'option mise en surbrillance.

























- 6 Appuyez sur **DISP/BACK** pour quitter le menu.



Options du menu prise de vue

Élément du menu	Description	Options	Par défaut
 SCENES	Permet de choisir une scène pour le mode SP (p. 35).		
 MODE PRISE PHOTO (P/A)	Permet de choisir un programme ou une priorité d'ouverture pour le mode P (p. 39).	P / A	P
 MODE EXR	Permet de choisir des options pour le mode EXR (p. 32).		
 ISO	Permet d'ajuster la sensibilité ISO (p. 64). Choisissez des valeurs plus élevées lorsque le sujet est peu éclairé.	AUTO / AUTO (1600) / AUTO (800) / AUTO (400) / 12800 / 6400 / 3200 / 1600 / 800 / 400 / 200 / 100	AUTO
 TAILLE D'IMAGE	Permet de choisir la taille et la qualité de l'image (p. 64).	L 4:3 / L 3:2 / L 16:9 / M 4:3 / M 3:2 / M 16:9 / S 4:3 / S 3:2 / S 16:9	L 4:3
 QUALITE D'IMAGE	Permet de choisir la qualité de l'image (p. 69).	FIN / NORMAL	NORMAL
 PLAGE DYNAMIQUE	Permet de mettre en valeur les détails en surbrillance pour des contrastes naturels (p. 69).	AUTO / R100 100% / R200 200% / R400 400% / R800 800%	AUTO
 SIMULATION DE FILM	Permet de simuler les effets de différents types de films, y compris sépia et noir et blanc (p. 65).		

1/2

	Élément du menu	Description	Options	Par défaut
2/2	 BALANCE DES BLANCS	Permet d'ajuster la couleur pour différentes sources lumineuses (p. 69).	AUTO/  /  /  /  /  / 	AUTO
	 CONTINU	Permet de prendre une série de photos (p. 71).	 /  /  /  / OFF	OFF
	 PHOTOMÉTRIE	Permet de choisir la manière dont l'appareil photo mesure l'exposition (p. 72).	 /  / 	
	 MODE AF	Permet de choisir la manière dont l'appareil photo choisit une zone de mise au point (p. 72).	 /  / 	

☛ Remarque

Certaines options ne sont pas disponibles dans tous les modes de prise de vue.

QUALITE D'IMAGE

Choisissez combien de fichiers d'images sont compressés. Sélectionnez **FINE** (faible compression) pour une meilleure qualité d'image, **NORMAL** (forte compression) pour augmenter le nombre de photos pouvant être stockées.

D-Ring PLAGE DYNAMIQUE







Réglage du contraste. Il est recommandé d'utiliser des sensibilités plus élevées pour des scènes présentant à la fois une grande luminosité et des zones d'ombre importante ou pour augmenter le contraste en photographiant des sujets tels que de l'eau, de lumineuses feuilles d'automne et des visages pris devant un ciel bleu ; veuillez cependant remarquer que des marbrures peuvent apparaître sur les photos prises à des sensibilités plus élevées. Si vous sélectionnez **AUTO**, l'appareil photo ajuste la sensibilité automatiquement entre 100% et 400% en fonction des conditions de prise de vue.

Remarque

R800 800% est disponible uniquement lorsque **D-Ring PLAGE DYNAMIQUE** est sélectionné en mode **EXR** et pour une option autre que **Vi Velvia/VIVE** ou si **Sf ASTIA/DOUX** est sélectionné pour **Simulation de film**.

WB BALANCE DES BLANCS

Pour obtenir des couleurs naturelles, choisissez un réglage qui correspond à la source lumineuse (pour obtenir une explication du terme « balance des blancs », référez-vous au Glossaire à la page 108).

Option	Description
AUTO	La balance des blancs est ajustée automatiquement.
	Une valeur est mesurée pour la balance des blancs.
	Pour les sujets exposés à la lumière du soleil directe.
	Pour les sujets dans l'ombre.
	Utilisez ce mode sous des lampes fluorescentes de type « lumière du jour ».
	Utilisez ce mode sous des lampes fluorescentes de type « blanc chaud ».
	Utilisez ce mode sous des lampes fluorescentes de type « blanc froid ».
	Utilisez ce mode sous des lampes à incandescence.

Si le mode **AUTO** ne produit pas les résultats espérés (par exemple, lors de prises de vue en gros plan), sélectionnez  et mesurez une valeur pour la balance des blancs ou choisissez une option qui correspond à la source de lumière.

← Remarques

- Aux réglages autres que , la balance des blancs automatique est utilisée avec le flash. Désactivez le flash (p. 28) pour prendre des photos avec d'autres réglages.
- Les résultats varient en fonction des conditions de prise de vue. Visionnez les photos après la prise de vue afin de vérifier les couleurs à l'écran.

■ : Balance des blancs personnalisée

Choisissez  pour ajuster la balance des blancs pour des conditions d'éclairage inhabituelles. Les options représentées à droite apparaissent ; cadrez un objet blanc de sorte qu'il remplisse l'écran et appuyez à fond sur le déclencheur pour mesurer la balance des blancs.

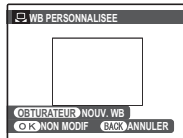

Si « **TERMINE!** » apparaît, appuyez sur **MENU/OK** pour régler la balance des blancs sur la valeur mesurée. Cette valeur est stockée même lorsque les piles sont retirées et elle peut être sélectionnée de nouveau en appuyant sur **MENU/OK** lorsque les options de balance des blancs personnalisée sont affichées.

Si « **EN DESSOUS** » apparaît, augmentez la compensation de l'exposition (p. 25) et réessayez.

Si « **AU DESSUS** » apparaît, diminuez la compensation de l'exposition et réessayez.

Astuce

Pour donner une nuance colorée délibérée à vos photographies, mesurez une valeur de balance des blancs personnalisée à l'aide d'un objet coloré au lieu de blanc.



CONTINU

Permet de capturer un mouvement dans une série de photos.

← Remarques



- Le flash se désactive automatiquement. Le mode de flash précédemment sélectionné est rétabli lorsque vous sélectionnez **NON** pour l'option  CONTINU.
- La vitesse de défilement des images varie en fonction de la vitesse d'obturation.

■ 12 DER. / 3 DER.

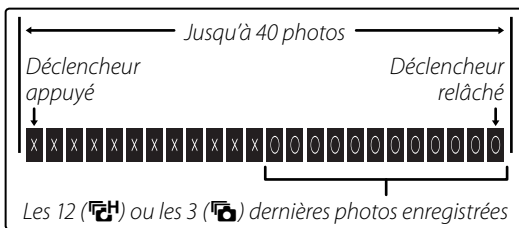
L'appareil prend jusqu'à 40 photos pendant que vous appuyez sur le déclencheur, mais seules les 12 dernières ( ou trois prises de vue ( sont enregistrées.



■ 12 PRE. / 3 PRE.



L'appareil photo prend jusqu'à 12 ( ou 3 ( photos pendant que vous appuyez sur le déclencheur.

← Remarques : 12 PRE. / 12 DER. / 3 PRE. / 3 DER.

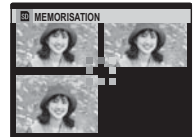
- La mise au point et l'exposition sont déterminées par la première image de chaque série.
- Le nombre de photos pouvant être enregistrées dépend de la mémoire disponible. Un délai supplémentaire peut être nécessaire pour l'enregistrement des photos une fois la prise de vue terminée. Les photos sont affichées à l'écran pendant que l'enregistrement est en cours.



← Remarque : Retardateur

Si le retardateur est utilisé, une seule photo est prise lorsque  12 DER. ou  3 DER. est sélectionné.

☒ PHOTOMETRIE

Permet de choisir la manière dont l'appareil photo mesure l'exposition lorsque la détection des visages est désactivée.

- **☒ MULTI** : La reconnaissance automatique de scène est utilisée pour ajuster l'exposition dans une large gamme de conditions de prise de vue.
- **☒ CENTRALE** : L'appareil photo mesure les conditions d'éclairage au centre de l'image. Cette option est recommandée lorsque l'arrière-plan est beaucoup plus clair ou plus sombre que le sujet principal. Elle peut être utilisée avec le verrouillage de la mise au point (p. 22) pour mesurer les sujets excentrés.
- **☒ MOYENNE** : L'exposition est réglée sur la moyenne pour l'image toute entière. Cette option permet d'assurer une exposition homogène sur plusieurs photos ayant le même éclairage et est particulièrement efficace pour les paysages et les portraits de sujets habillés en noir ou blanc.

☒ MODE AF

Cette option contrôle la manière dont l'appareil photo sélectionne la zone de mise au point. Quelle que soit l'option sélectionnée, l'appareil photo fait la mise au point sur le sujet situé au centre de l'écran lorsque le mode macro est activé (p. 27).

- **☒ CENTRE** : L'appareil photo fait la mise au point sur le sujet situé au centre du cadre. Vous pouvez utiliser cette option avec le verrouillage de la mise au point.
- **☒ MULTI** : Lorsque vous appuyez sur le déclencheur à mi-course, l'appareil photo détecte les sujets à fort contraste près du centre du cadre et sélectionne la zone de mise au point automatiquement (si le cadre de mise au point n'est pas affiché, sélectionnez **☒ CENTRE** et utilisez le verrouillage de la mise au point ; p. 22).

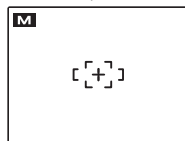

Pression à mi-course

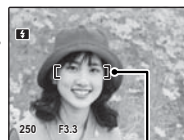

Cadre de mise au point

-  **CONTINU** : L'appareil ajuste en continu la mise au point pour refléter les changements de distance par rapport au sujet pendant la pression à mi-course du déclencheur (voir page 17 ; veuillez remarquer que cela augmente la consommation des piles et que le son de la mise au point par l'appareil photo devient audible). Choisissez cette option lorsque vous photographiez des sujets en mouvement.

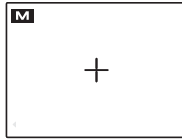

Utilisation des menus : Mode lecture

Les menus **F-MODE** et lecture sont utilisés pour gérer les photos se trouvant dans la mémoire interne ou sur la carte mémoire.

Utilisation du menu **F-Mode**

- 1 Appuyez sur la touche  pour passer en mode lecture (p. 11).
- 2 Appuyez sur la touche **F** pour afficher le menu **F-MODE**.

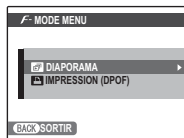



- 3 Appuyez sur la touche de sélection supérieure ou inférieure pour mettre en surbrillance l'élément de votre choix.
- 4 Appuyez sur la touche de sélection droite pour afficher les options correspondant à l'élément mis en surbrillance.
- 5 Appuyez sur la touche de sélection supérieure ou inférieure pour mettre en surbrillance l'option de votre choix.



- 6 Appuyez sur **MENU/OK** pour sélectionner l'option mise en surbrillance.





Options du menu **F-Mode**

Option	Description
 DIAPORAMA	Permet de visionner les photos sous forme de diaporama (p. 75).
 IMPRESSION (DPOF)	Permet de sélectionner des photos pour les imprimer sur des appareils compatibles DPOF et PictBridge (p. 54).

DIAPORAMA

Permet de visionner les photos sous forme de diaporama automatique. Choisissez le type de diaporama et appuyez sur **MENU/OK** pour démarrer. Appuyez sur **DISP/BACK** à n'importe quel moment du diaporama pour afficher l'aide à l'écran. Lors de l'affichage d'un film, la lecture du film commence automatiquement et le diaporama continue une fois que le film est terminé. Vous pouvez mettre fin au diaporama à tout moment en appuyant sur **MENU/OK**.

Option	Affiché dans
NORMAL	Appuyez sur la touche de sélection gauche ou droite pour revenir en arrière ou pour avancer d'une image.
FONDU	Sélectionnez FONDU pour des transitions en fondu entre les images.
NORMAL 	Comme ci-dessus, sauf que l'appareil photo réalise un zoom avant automatique sur les visages sélectionnés à l'aide de la fonction de détection des visages.
FONDU 	Comme ci-dessus, sauf que l'appareil photo réalise un zoom avant automatique sur les visages sélectionnés à l'aide de la fonction de détection des visages.
MULTIPLE	Permet d'afficher plusieurs photos en même temps.

Remarque

L'appareil photo ne s'éteint pas automatiquement lorsqu'un diaporama est en cours.

Utilisation du menu Lecture

1 Appuyez sur la touche  pour passer en mode lecture (p. 11).



2 Appuyez sur **MENU/OK** pour afficher le menu lecture.

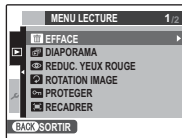

3 Appuyez sur la touche de sélection supérieure ou inférieure pour mettre en surbrillance l'élément de votre choix.



4 Appuyez sur la touche de sélection droite pour afficher les options correspondant à l'élément mis en surbrillance.

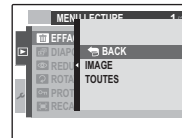

5 Appuyez sur la touche de sélection supérieure ou inférieure pour mettre en surbrillance l'option de votre choix.





6 Appuyez sur **MENU/OK** pour sélectionner l'option mise en surbrillance.



Options du menu lecture

Les options suivantes sont disponibles :



	Option	Description
1/2	 EFFACE	Permet d'effacer toutes les photos ou les photos sélectionnées (p. 45).
	 DIAPORAMA	Permet de visionner les photos sous forme de diaporama (p. 75).
	 REDUC. YEUX ROUGE	Permet de créer des copies où l'effet yeux rouges est corrigé (p. 77).
	 ROTATION IMAGE	Permet de tourner les photos (p. 78).
	 PROTEGER	Permet de protéger les photos contre toute suppression accidentelle (p. 79).
2/2	 RECADRER	Permet de créer des copies recadrées des photos (p. 80).
	 REDIMENSIONNER	Permet de créer de petites copies des photos (p. 81).
	 COPIER	Permet de copier les photos entre la mémoire interne et une carte mémoire (p. 81).
	 MEMO AUDIO	Permet d'ajouter des mémos audio aux photos (p. 83).
	 IMPRESSION (DPOF)	Permet de sélectionner des photos pour les imprimer sur des appareils compatibles DPOF et PictBridge (p. 54).

REDUC. YEUX ROUGE

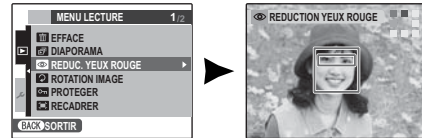
Si la photo en cours est accompagnée d'une icône  indiquant qu'elle a été prise avec la fonction de détection des visages, cette option peut être utilisée pour réduire l'effet yeux rouges. L'appareil photo analyse l'image ; si un effet yeux rouges est détecté, l'image est traitée pour créer une copie sur laquelle l'effet yeux rouges est réduit.



Remarques

- Il se peut que l'effet yeux rouges ne puisse pas être corrigé si l'appareil photo ne parvient pas à détecter un visage ou si le visage est de profil. Les résultats peuvent varier en fonction de la scène. L'effet yeux rouges ne peut pas être éliminé des photos qui ont déjà été traitées avec la fonction de réduction des yeux rouges ou des photos qui ont été créées avec d'autres appareils.
- Le temps nécessaire pour traiter l'image varie en fonction du nombre de visages détectés.
- Les photos créées à l'aide de la fonction  **REDUC. YEUX ROUGE** sont indiquées par une icône  pendant la lecture.

ROTATION IMAGE

Par défaut, les photos prises dans le sens vertical sont affichées dans l'orientation horizontale. Utilisez cette option pour afficher les photos à l'écran dans la bonne orientation. Cela n'a aucun effet sur les photos affichées sur un ordinateur ou un autre appareil.

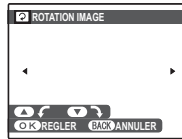

Remarques

- Les photos protégées ne peuvent pas être tournées. Désactivez la protection avant de tourner les images (p. 79).
- Il se peut que l'appareil photo ne puisse pas tourner les photos créées avec d'autres appareils.

Pour tourner une image, visionnez la photo et sélectionnez  **ROTATION IMAGE** dans le menu lecture.

- 1 Appuyez sur la touche de sélection inférieure pour tourner l'image de 90° dans le sens des aiguilles d'une montre et sur la touche de sélection supérieure pour tourner l'image de 90° dans le sens inverse des aiguilles d'une montre.



- 2 Appuyez sur **MENU/OK** pour confirmer l'opération (pour quitter sans tourner la photo, appuyez sur **DISP/BACK**).



La prochaine fois que la photo sera affichée, elle sera automatiquement tournée.

PROTÉGER

Permet de protéger les photos contre toute suppression accidentelle. Les options suivantes sont disponibles.

■ IMAGE

Permet de protéger les images sélectionnées.

- 1 Appuyez sur la touche de sélection gauche ou droite pour afficher la photo de votre choix.

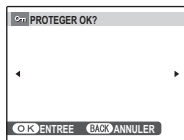

Photo non protégée

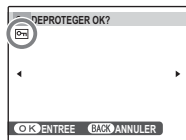

Photo protégée

- 2 Appuyez sur **MENU/OK** pour protéger la photo. Si la photo est déjà protégée, appuyez sur **MENU/OK** pour supprimer la protection de la photo.



- 3 Répétez les étapes 1–2 pour protéger d'autres photos. Appuyez sur **DISP/BACK** pour quitter une fois que l'opération est terminée.



■ RÉGLER TOUT

Appuyez sur **MENU/OK** pour protéger toutes les photos ou appuyez sur **DISP/BACK** pour quitter sans modifier le statut des photos.

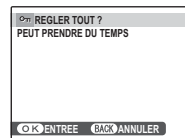

■ ANNULER TOUT

Appuyez sur **MENU/OK** pour supprimer la protection de toutes les photos ou appuyez sur **DISP/BACK** pour quitter sans modifier le statut des photos.

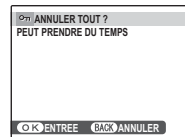

Si le nombre de photos affectées est très élevé, l'affichage représenté à droite apparaît à l'écran pendant que l'opération est en cours. Appuyez sur **DISP/BACK** pour quitter avant que l'opération ne soit terminée.



Attention

Les photos protégées sont effacées lorsque la carte mémoire ou la mémoire interne est formatée (p. 89).

RECADRER

Pour créer une copie recadrée d'une photo, visionnez la photo et sélectionnez

RECADRER dans le menu lecture.

1 Utilisez la commande de zoom pour réaliser des zooms avant et arrière et utilisez la touche de sélection pour faire défiler la photo jusqu'à ce que la partie de votre choix soit affichée (pour quitter la lecture image par image sans créer de copie recadrée, appuyez sur **DISP/BACK**).





Témoin de zoom

La fenêtre de navigation montre une partie de l'image actuellement affichée à l'écran

Si la taille de la copie finale est **640**, **OK** apparaît en jaune.

Astuce : Détection des visages

Si la photo a été prise en utilisant la détection des visages (p. 20),  apparaît à l'écran. Appuyez sur la touche  pour agrandir le visage sélectionné.



2 Appuyez sur **MENU/OK**. Une boîte de dialogue de confirmation apparaît.

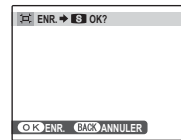

La taille des copies (**M**, **S**, ou **640**) est affichée en haut. Les recadrages plus grands produisent des copies plus grandes ; toutes les copies ont un rapport d'aspect de 4:3.

3 Appuyez sur **MENU/OK** pour enregistrer la copie recadrée dans un fichier séparé.



REDIMENSIONNER

Pour créer une copie réduite d'une photo, visionnez la photo et sélectionnez

REDIMENSIONNER dans le menu lecture.

- 1 Appuyez sur la touche de sélection supérieure ou inférieure pour mettre en surbrillance



640 STANDARD ou **320 PETIT**.

- 2 Appuyez sur **MENU/OK** pour sélectionner l'option mise en surbrillance.



- 3 Appuyez sur **MENU/OK** pour copier la photo à la taille sélectionnée.

**COPIER**

Permet de copier les photos entre la mémoire interne et une carte mémoire.

- 1 Appuyez sur la touche de sélection supérieure ou inférieure pour mettre en surbrillance **MEM. INT** → **SD CARTE** (pour copier des photos de la mémoire interne vers la carte mémoire) ou **SD CARTE** → **MEM. INT** (pour copier des photos d'une carte mémoire vers la mémoire interne).



- 2 Appuyez sur la touche de sélection droite pour afficher les options correspondant à l'élément mis en surbrillance.

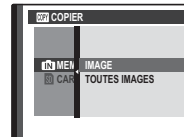

- 3 Appuyez sur la touche de sélection supérieure ou inférieure pour mettre en surbrillance **IMAGE** ou **TOUTES IMAGES**.
- 4 Appuyez sur **MENU/OK**.



Astuce : Copie de photos entre cartes mémoires

Pour copier des photos entre deux cartes mémoires, insérez la carte source et copiez les photos vers la mémoire interne puis retirez la carte source, insérez la carte de destination et copiez les photos depuis la mémoire interne.

■ IMAGE

Permet de copier les images sélectionnées.

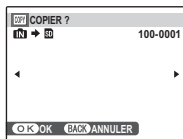

- 1 Appuyez sur la touche de sélection gauche ou droite pour afficher la photo de votre choix.
- 2 Appuyez sur **MENU/OK** pour copier la photo.
- 3 Répétez les étapes 1–2 pour copier d'autres photos. Appuyez sur **DISP/BACK** pour quitter une fois que l'opération est terminée.

**■ TOUTES IMAGES**

Appuyez sur **MENU/OK** pour copier toutes les photos ou appuyez sur **DISP/BACK** pour quitter sans copier les photos.

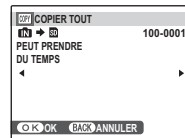
**⚠ Précautions**

- La copie prend fin une fois que la carte de destination est pleine.
- Les informations d'impression DPOF ne sont pas copiées (p. 54).

MEMO AUDIO

Pour ajouter un mémo audio à une photo, sélectionnez

 **MEMO AUDIO** après avoir affiché la photo dans le mode lecture.

← Remarque

Il n'est pas possible d'ajouter des mémos audio aux films ou aux photos protégées. Désactivez la protection des photos avant d'enregistrer des mémos audio (p. 79).

- 1 Maintenez l'appareil photo à une distance d'environ 20 cm et faites face au microphone.

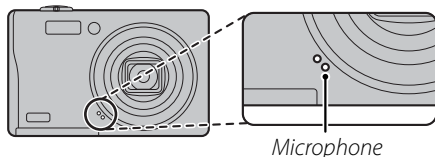

- 2 Appuyez sur **MENU/OK** pour lancer l'enregistrement.

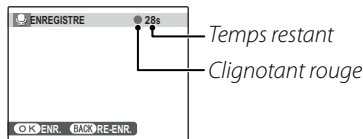

- 3 Appuyez de nouveau sur **MENU/OK** pour mettre fin à l'enregistrement. L'enregistrement prend automatiquement fin au bout de 30 secondes.

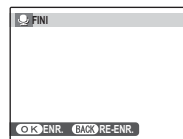

← Remarques

- S'il y a déjà un mémo audio pour la photo en cours, les options représentées à droite sont affichées. Sélectionnez **RE-ENR.** pour remplacer le mémo existant.
- Les mémos audio sont enregistrés sous forme de fichiers WAV au format PCM (p. 108).

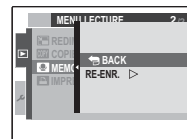

Lecture de mémos audio

Les photos avec mémo audio sont indiquées par une icône  pendant la lecture. Pour lire un mémo audio, appuyez sur la touche de sélection inférieure. Pour faire une pause dans la lecture, appuyez de nouveau sur la touche de sélection inférieure ; pour mettre fin à la lecture, appuyez sur la touche de sélection supérieure. Appuyez sur la touche de sélection gauche pour revenir en arrière, sur la touche de sélection droite pour avancer rapidement. Vous pouvez afficher les commandes de volume en appuyant sur la touche **MENU/OK** ; appuyez sur la touche de sélection supérieure ou inférieure pour ajuster le volume et appuyez de nouveau sur **MENU/OK** pour reprendre la lecture.

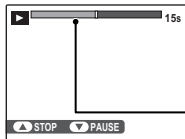

La progression est affichée à l'écran.

Barre de progression

Remarque

Il se peut que l'appareil photo ne puisse pas lire les mémos audio enregistrés avec d'autres appareils.

Attention

Ne couvrez pas le haut-parleur pendant la lecture.

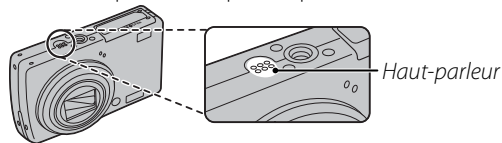

Le menu de configuration

Utilisation du menu de configuration

1 Affichez le menu de configuration.

1.1 Appuyez sur **MENU/OK** pour afficher le menu correspondant au mode en cours.



1.2 Appuyez sur le sélecteur gauche pour sélectionner un onglet gauche.



1.3 Appuyez sur le sélecteur vers le haut ou le bas pour sélectionner .
Le menu configuration apparaît.

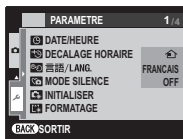

2 Ajustez les réglages.

2.1 Appuyez sur le sélecteur droit pour activer le menu configuration.



2.2 Appuyez sur la touche de sélection supérieure ou inférieure pour mettre en surbrillance un élément du menu.

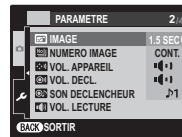

2.3 Appuyez sur la touche de sélection droite pour afficher les options correspondant à l'élément mis en surbrillance.



2.4 Appuyez sur la touche de sélection supérieure ou inférieure pour mettre en surbrillance une option.















2.5 Appuyez sur **MENU/OK** pour sélectionner l'option mise en surbrillance.























2.6 Appuyez sur **DISP/BACK** pour quitter le menu.



Options du menu de configuration

	Élément du menu	Description	Options	Par défaut
1/4	 DATE/HEURE	Permet de régler l'horloge de l'appareil photo.	—	—
	 DECALAGE HOR	Permet de régler l'horloge à l'heure locale (p. 88).	 / 	
	 言語/LANG.	Choisissez une langue.	Voir page 113	ENGLISH
	 MODE SILENCE	Pour désactiver le haut-parleur, le flash et le témoin d'assistance AF/du retardateur.	ON / OFF	OFF
	 INITIALISER	Permet de réinitialiser tous les réglages à l'exception de DATE/HEURE , DECALAGE HOR , COULEUR FOND , et STAN. VIDEO à leurs valeurs par défaut. Une boîte de dialogue de confirmation apparaît. Appuyez sur la touche de sélection gauche ou droite pour mettre en surbrillance OK et appuyez sur MENU/OK .	—	—
2/4	 FORMATAGE	Permet de formater la mémoire interne ou les cartes mémoire (p. 89).	—	—
	 IMAGE	Permet de choisir pendant combien de temps les photos sont affichées après la prise de vue (p. 89).	3 SEC / 1.5 SEC / ZOOM (CONTINU) / NON	1.5 SEC
	 NUMERO IMAGE	Permet de choisir comment les fichiers sont appelés (p. 90).	CONTINU / RAZ	CONTINU
	 VOL. APPAREIL	Permet d'ajuster le volume des commandes de l'appareil photo.	 (fort) /  (moyen) /  (bas) /  SANS (coupé)	
	 VOL. DECL.	Permet d'ajuster le volume du son du déclencheur.		
	 SON DECLENCHEUR	Permet de choisir le son émis par le déclencheur.	 1 /  2	 1
 VOL. LECTURE	Ajustement du volume pour la lecture des films et des mémos audio (p. 90).	—	7	

	Elément du menu	Description	Options	Par défaut
3/4	 LUMINOSITE LCD	Permet de contrôler la luminosité de l'écran (p. 91).	—	0
	 EXT. AUTO	Permet de choisir le délai d'extinction automatique (p. 91).	5 MIN / 2 MIN / NON	2 MIN
	 DOUBLE STAB	Pour réduire le flou. Choisissez si la fonction est exécutée en permanence lorsque l'appareil photo est en mode de prise de vues ( TJRS ACTIF), uniquement lorsque le déclencheur est enfoncé à mi-course ( PHOTO UNIQU.) ou OFF .	 1 TJRS ACTIF /  2 PHOTO UNIQU. / OFF	 1
	 REDUC. YEUX ROUGE	Pour supprimer l'effet « yeux rouges » causé par le flash.	ON / OFF	ON
	 ZOOM NUM.	Permet d'activer ou désactiver le zoom numérique (p. 92).	ON / OFF	OFF
	 TEMOIN AF	Permet d'allumer ou d'éteindre l'illuminateur d'assistance de mise au point automatique (p. 24).	OUI / NON	OUI
4/4	 ENR. IMAGE D'ORG	Permet de choisir d'enregistrer des copies non traitées d'images prises en utilisant la réduction des yeux rouges.	OUI / NON	NON
	 COULEUR FOND	Permet de choisir un schéma de couleur pour les menus et les curseurs.	—	BLEU
	 AFF. DE L'AIDE	Permet de choisir d'afficher les astuces.	OUI / NON	OUI
	 STAN. VIDEO	Permet de choisir un mode vidéo pour la connexion à une télévision (p. 50).	NTSC / PAL	—
	 REGLAGE ALIM.	Optimise les performances de l'appareil photo pour une durée de vie des piles plus longue, une réponse plus rapide de la mise au point et une qualité d'image améliorée (p. 93).	 /  / 	

DECALAGE HOR

Lorsque vous voyagez, utilisez cette option pour que l'horloge de l'appareil photo passe automatiquement de votre fuseau horaire à l'heure locale de votre destination.

1 Spécifiez la différence entre l'heure locale et votre fuseau horaire.

1.1 Appuyez sur la touche de sélection supérieure ou inférieure pour mettre en surbrillance **← LOCAL**.



1.2 Appuyez sur la touche de sélection droite pour afficher le décalage horaire.

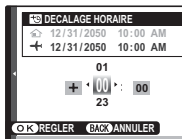

1.3 Appuyez sur la touche de sélection gauche ou droite pour mettre en surbrillance **+**, **-**, les heures ou les minutes ; appuyez sur la touche de sélection supérieure ou inférieure pour éditer. L'incrément minimal est de 15 minutes.



1.4 Appuyez sur **MENU/OK** lorsque les réglages sont terminés.



2 Basculez entre l'heure locale et votre fuseau horaire.

Pour régler l'horloge de l'appareil photo à l'heure locale, mettez en surbrillance **← LOCAL** et appuyez sur **MENU/OK**. Pour régler l'horloge à l'heure de votre fuseau horaire, sélectionnez **🏠 DEPAR**. Si **← LOCAL** est sélectionné, **←** apparaît à l'écran pendant trois secondes après le passage de l'appareil photo en mode de prise de vue et la date est affichée en jaune.

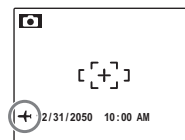

Après avoir changé de fuseau horaire, vérifiez que la date et l'heure sont correctes.

FORMATAGE

Permet de formater la mémoire interne ou une carte mémoire. Si une carte mémoire est insérée dans l'appareil photo, **SD** apparaît dans la boîte de dialogue représentée à droite et cette option formate la carte mémoire. S'il n'y a pas de carte mémoire, **IN** apparaît et cette option formate la mémoire interne. Appuyez sur la touche de sélection gauche pour mettre en surbrillance **OK** et appuyez sur **MENU/OK** pour commencer le formatage.

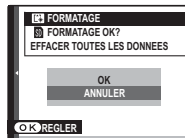

Précautions





- Toutes les données sont effacées, y compris les photos protégées. Assurez-vous que vous avez copié les fichiers importants sur un ordinateur ou un autre dispositif de stockage.
- N'ouvrez pas le couvercle du compartiment des piles pendant le formatage.

IMAGE

Permet de choisir pendant combien de temps les photos sont affichées sur l'écran après la prise de vue.

- **3 SEC** : Les photos s'affichent pendant environ 3 secondes avant d'être enregistrées dans la carte mémoire.
- **1.5 SEC** : Les photos s'affichent pendant environ 1,5 secondes avant d'être enregistrées dans la carte mémoire.
- **ZOOM (CONTINU)** : Les photos s'affichent jusqu'à ce que vous appuyiez sur la touche **MENU/OK**. Les photos peuvent être zoomées pour examiner les plus peits détails.

ZOOM (CONTINU) est désactivé dans le cas suivant :

- ,  ou  est sélectionné en mode de prise de vues.
- Une option autre que **NON** est sélectionnée pour  **CONTINU**.

Remarques

- Les photos prises dans des modes de prise de vues en continu sont toujours affichées après la prise de vue.
- Les couleurs affichées dans les réglages de **1.5 SEC** et **3 SEC** peuvent différer de celles présentes dans l'image finale.

NUMERO IMAGE

Les nouvelles photos sont stockées dans des fichiers images nommés avec un numéro à quatre chiffres attribué en ajoutant un au dernier numéro de fichier utilisé. Le numéro du fichier est affiché pendant la lecture tel que représenté à droite. L'option **NUMERO IMAGE** permet de contrôler si la numérotation des fichiers est réinitialisée à 0001 lorsqu'une nouvelle carte mémoire est insérée ou lorsque la carte mémoire actuelle ou la mémoire interne est formatée.

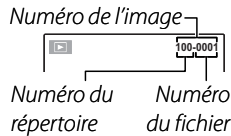

- **CONTINU** : La numérotation continue à partir du dernier numéro de fichier utilisé ou du premier numéro de fichier disponible, selon le plus élevé des deux. Choisissez cette option pour réduire le nombre de photos portant le même nom de fichier.
- **RAZ** : La numérotation est réinitialisée à 0001 après le formatage ou lorsqu'une nouvelle carte mémoire est insérée.

Remarques

- Si le numéro d'image atteint 999-9999, le déclencheur est désactivé (p. 106).
- La sélection de **INITIALISER** (p. 86) réinitialise l'option **NUMERO IMAGE** au réglage **CONTINU** mais ne réinitialise pas la numérotation des images.
- Les numéros des images peuvent être différents pour les photos prises avec d'autres appareils photo.

VOL. LECTURE

Appuyez sur la touche de sélection supérieure ou inférieure pour choisir le volume de la lecture des films et des mémos audio et appuyez sur **MENU/OK** pour sélectionner.

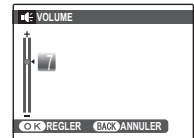

LUMINOSITE LCD

Appuyez sur la touche de sélection supérieure ou inférieure pour choisir la luminosité de l'écran et appuyez sur **MENU/OK** pour la sélectionner.

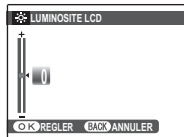

EXT. AUTO

Permet de choisir le délai au bout duquel l'appareil photo s'éteint automatiquement lorsqu'aucune opération n'est exécutée. Les délais plus courts augmentent la durée de vie des piles ; si **NON** est sélectionné, l'appareil photo doit être éteint manuellement. Veuillez remarquer que, quelle que soit l'option sélectionnée, l'appareil photo ne s'éteint pas automatiquement lorsqu'il est raccordé à une imprimante (p. 51) ou à un ordinateur (p. 56) ou bien lorsqu'un diaporama est en cours (p. 75).

Astuce : Réactivation de l'appareil photo



Pour réactiver l'appareil photo lorsqu'il s'est éteint automatiquement, utilisez le commutateur **ON/OFF** ou appuyez sur la touche  pendant environ une seconde (p. 11).

Remarque

Bien que **NON** soit sélectionné pour  **EXT. AUTO**, l'appareil photo s'arrête automatiquement si aucune opération n'est effectuée pendant cinq minutes dans le cas suivant :

-  **AF RAPIDE** ou  **LCD CLAIRE** est sélectionné pour  **REGLAGE ALIM..**
-  **EXR** est sélectionné dans **EXR MODE**.
- **ATTENTE** est affiché dans .
-  est affiché en mode de prise de vues.
-  et  est sélectionné en mode de prise de vues.

ZOOM NUM.

Si vous sélectionnez **ON** en sélectionnant  à la position maximale du zoom optique, le zoom numérique se déclenche et la photo est encore agrandie. Pour annuler le zoom numérique, faites un zoom arrière jusqu'à la position minimale du zoom numérique et sélectionnez .

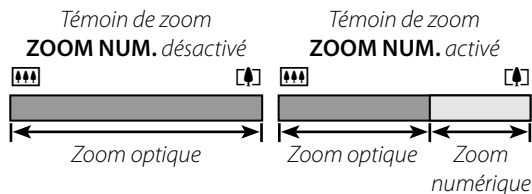
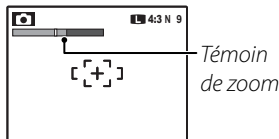

Attention



Le zoom numérique produit des images de qualité inférieure au zoom optique.

REGLAGE ALIM.

Permet d'optimiser les performances de l'appareil photo pour une durée de vie des piles plus longue, une réponse plus rapide de la mise au point et une qualité d'image améliorée. Les options suivantes sont disponibles :

-  **ÉCO. D'ÉNERGIE** : Le taux de rafraîchissement de l'écran diminue. La luminosité de l'écran diminue afin d'économiser de l'énergie lorsqu'aucune opération n'est exécutée pendant environ dix secondes. Il est recommandé d'utiliser cette option lorsque l'appareil photo est utilisé pendant une longue période à des températures élevées pour éviter que des traînées verticales marbrées apparaissent sur les photos.
-  **AF RAPIDE** : Réduit le temps de mise au point en assurant une réponse rapide du déclencheur.
-  **LCD CLAIRE** : Choisissez cette option pour affichage plus lumineux et de meilleure qualité.

Remarques

-  **ÉCO. D'ÉNERGIE** ne prend pas effet quand la détection des visages est activée.
- Pour tout autre réglage que  **ÉCO. D'ÉNERGIE**, la luminosité de l'écran diminue automatiquement lorsqu'aucune opération n'est exécutée pendant environ 30 secondes.

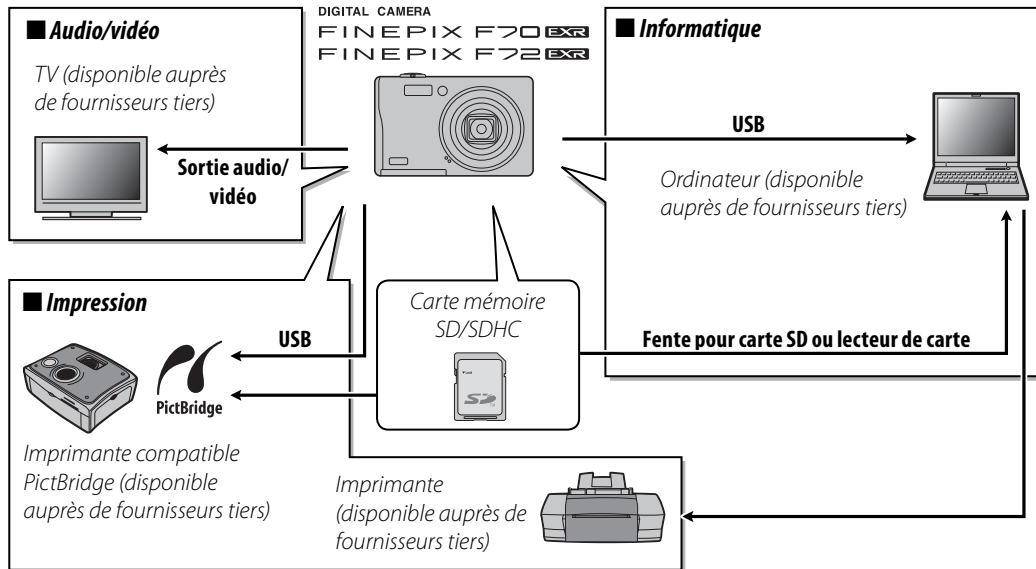

Accessoires optionnels

L'appareil photo supporte une large gamme d'accessoires de la marque FUJIFILM et d'autres fabricants.

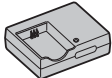

Accessoires de la marque FUJIFILM

Les accessoires optionnels suivants sont disponibles auprès de FUJIFILM. Pour obtenir les dernières informations concernant les accessoires disponibles dans votre région, veuillez contacter votre représentant FUJIFILM local ou visiter le site http://www.fujifilm.com/products/digital_cameras/index.html.

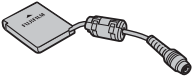
Batterie Li-ion rechargeable	NP-50 (fourni)	Vous pouvez acheter des batteries de grande capacité NP-50 supplémentaires en cas de besoin.	
Chargeur de batterie	BC-50 (fourni)	Vous pouvez acheter des chargeurs de batterie de rechange en cas de besoin. Le BC-50 charge une batterie NP-50 en environ 140 minutes à +23 °C.	
Adaptateur CA	AC-5VX (requiert CP-50)	Utilisez cet adaptateur en cas de lecture prolongée ou lorsque vous copiez des photos sur un ordinateur (la forme de l'adaptateur et de la fiche varient en fonction de la région où ils sont vendus).	
Coupleur CC	CP-50	Connectez le AC-5VX à l'appareil photo.	

Prendre soin de l'appareil photo

Pour pouvoir profiter pleinement de votre appareil, veuillez respecter les précautions suivantes.

Stockage et utilisation

Si vous n'avez pas l'intention d'utiliser l'appareil photo pendant une période prolongée, retirez les piles et la carte mémoire. Ne rangez et n'utilisez pas l'appareil photo dans des endroits qui sont :

- exposés à la pluie, la vapeur ou la fumée
- très humides ou extrêmement poussiéreux
- exposés à la lumière du soleil directe ou à de très hautes températures, comme par exemple dans un véhicule fermé au soleil
- extrêmement froids
- sujets à de fortes vibrations
- exposés à des champs magnétiques puissants, comme par exemple près d'une antenne de diffusion, une ligne électrique, un émetteur radar, un moteur, un transformateur ou un aimant
- en contact avec des produits chimiques volatils tels que des pesticides
- près de produits en caoutchouc ou en vinyle

■ Eau et sable

L'exposition à l'eau et au sable peut également endommager l'appareil photo, son circuit intérieur et ses mécanismes. Lorsque vous utilisez l'appareil photo sur la plage ou au bord de la mer, évitez de l'exposer à l'eau ou au sable. Ne posez pas l'appareil photo sur une surface humide.

■ Condensation

Les augmentations soudaines de température, comme par exemple lorsque l'on rentre dans un bâtiment chauffé alors qu'il fait froid dehors, peuvent causer l'apparition de condensation à l'intérieur de l'appareil photo. Si cela se produit, éteignez l'appareil photo et attendez une heure avant de le rallumer. Si de la condensation se forme sur la carte mémoire, retirez la carte et attendez que la condensation se dissipe.

Nettoyage







Utilisez une brosse soufflante pour éliminer la poussière située sur l'objectif et l'écran puis essuyez doucement à l'aide d'un chiffon doux et sec. S'il reste des taches, vous pouvez les éliminer en les essuyant délicatement à l'aide d'un morceau de papier de nettoyage pour objectifs FUJIFILM sur lequel vous aurez appliqué une petite quantité de fluide de nettoyage pour objectifs. Faites bien attention de ne pas rayer l'objectif ou l'écran. Le corps de l'appareil photo peut être nettoyé à l'aide d'un chiffon doux et sec. N'utilisez pas d'alcool, de solvant ou d'autre produit chimique volatil.

En voyage

Gardez l'appareil photo dans votre bagage à main. Les bagages enregistrés risquent de subir des chocs violents qui pourraient endommager l'appareil photo.

Détection des pannes

Alimentation et piles



	Problème	Cause possible	Solution	Page
Alimentation électrique	L'appareil photo ne s'allume pas.	La batterie est épuisée.	Insérez des piles neuves ou des piles totalement chargées.	5, 14
		La batterie n'est pas dans le bon sens.	Insérez la batterie dans le bon sens.	6
		Le couvercle du compartiment des piles n'est pas verrouillé.	Verrouillez le couvercle du compartiment des piles.	7
		L'adaptateur CA et le coupleur DC ne sont pas bien connectés.	Assurez-vous que l'adaptateur CA et le coupleur DC sont bien connectés.	—
	Les piles s'épuisent rapidement.	La batterie est froide.	Réchauffez la batterie en la mettant dans votre poche ou dans un autre endroit chaud puis remettez-la dans l'appareil photo juste avant de prendre une photo.	—
		Il y a de la saleté sur les bornes de la batterie.	Nettoyez les bornes à l'aide d'un chiffon doux et sec.	—
		L'appareil photo est en mode EXR .	Sélectionnez un autre mode de prise de vue.	32
		La batterie a été chargée de nombreuses fois.	La batterie a atteint la fin de sa durée de vie. Achetez une nouvelle batterie.	—
		 AF RAPIDE ou  LCD CLAIRE est sélectionné pour  RÉGLAGE ALIM.	Sélectionnez  ÉCO. D'ENERGIE pour réduire l'usure de la batterie.	—
		 CONTINU est sélectionné pour  MODE AF.	Sélectionnez un mode AF différent.	72
	L'appareil photo s'éteint soudainement.	La batterie est épuisée.	Insérez des piles neuves ou des piles totalement chargées.	5, 14
		L'adaptateur CA ou le coupleur DC a été déconnecté.	Assurez-vous que l'adaptateur CA et le coupleur DC sont bien connectés.	—



Problème		Cause possible	Solution	Page
Chargeur de batterie	La recharge ne démarre pas.	La batterie n'est pas bien insérée.	Remettez la batterie dans le chargeur.	5
		La batterie n'est pas dans le bon sens.	Insérez la batterie dans le bon sens.	5
	La recharge est lente.	La température est basse.	Rechargez la batterie à température ambiante.	—
		Il y a de la saleté sur les bornes de la batterie.	Nettoyez les bornes à l'aide d'un chiffon doux et sec.	—
	Le témoin de charge s'allume mais la batterie ne se recharge pas.	La batterie a été chargée de nombreuses fois.	La batterie a atteint la fin de sa durée de vie. Achetez une nouvelle batterie. Si vous ne parvenez toujours pas à recharger la batterie, contactez votre revendeur FUJIFILM.	—
		Le chargeur n'est pas correctement branché dans la prise de courant.	Branchez le chargeur correctement dans la prise de courant.	—



Menus et affichages

Problème	Cause possible	Solution	Page
Les menus et les affichages ne sont pas en français.	Vous n'avez pas sélectionné le français pour l'option 言語/LANG. dans le menu de configuration.	Sélectionnez FRANCAIS .	12, 86

Prise de vue

Problème		Cause possible	Solution	Page
Prise de photos	Aucune photo n'est prise lorsque vous appuyez sur le déclencheur.	La mémoire est pleine.	Insérez une nouvelle carte mémoire ou effacez des photos.	8, 45
		La mémoire n'est pas formatée.	Formatez la carte mémoire ou la mémoire interne.	89
		Il y a de la saleté sur les contacts de la carte mémoire.	Nettoyez les contacts à l'aide d'un chiffon doux et sec.	—
		La carte mémoire est endommagée.	Insérez une nouvelle carte mémoire.	8
		La batterie est épuisée.	Insérez des piles neuves ou des piles totalement chargées.	6
	L'appareil photo s'est éteint automatiquement.	Allumez l'appareil photo.	11	
L'écran devient sombre après la prise de vue.	Le flash s'est déclenché.	Il se peut que l'écran devienne sombre lorsque le flash se recharge. Attendez que le flash soit rechargé.	28	
Mise au point	L'appareil ne fait pas la mise au point.	Le sujet est proche de l'appareil photo.	Sélectionnez le mode macro.	27
		Le sujet est loin de l'appareil photo.	Annulez le mode macro.	
		Le sujet n'est pas adapté pour la mise au point automatique.	Utilisez le verrouillage de la mise au point.	22
EXR AUTO	La taille de l'image varie d'une prise de vue à l'autre.	 est sélectionné pour  TAILLE D'IMAGE .	Sélectionnez une autre taille d'image ou un autre mode de prise de vue.	32, 34, 64
Détection des visages	La détection des visages n'est pas disponible.	La détection des visages n'est pas disponible dans le mode de prise de vue actuel.	Choisissez un autre mode de prise de vue.	32
	Aucun visage n'est détecté.	Le visage du sujet est obscurci par des lunettes de soleil, un chapeau, de longs cheveux ou d'autres objets.	Retirez les obstructions.	20
		Le visage du sujet n'occupe qu'une petite zone du cadre.	Changez la composition de sorte que le visage du sujet occupe une plus grande zone du cadre.	
		La tête du sujet est dans un angle ou le sujet ne fait pas face à l'appareil photo.	Demandez au sujet de regarder l'appareil photo et de garder la tête droite.	15
		L'appareil photo est incliné.	Tenez l'appareil photo bien droit.	
	Le visage du sujet est mal éclairé.	Faites la photo en pleine lumière.	—	
Mauvais sujet sélectionné.	Le sujet sélectionné est plus près du centre du cadre que le sujet principal.	Recomposez la photo ou désactivez la détection des visages et cadrez la photo en utilisant le verrouillage de la mise au point.	20, 22	

	Problème	Cause possible	Solution	Page
Gros plans	Le mode macro n'est pas disponible.	Le mode macro n'est pas disponible dans le mode actuel de prise de vue.	Choisissez un autre mode de prise de vue.	32
Flash	Le flash ne se déclenche pas.	Le flash est en cours de charge.	Attendez que le flash soit rechargé.	28
		Le flash n'est pas disponible dans le mode actuel de prise de vues.	Choisissez un autre mode de prise de vue.	32
		La batterie est épuisée.	Insérez des piles neuves ou des piles totalement chargées.	6
		Une option autre que NON est sélectionnée pour  CONTINU .	Éteignez  CONTINU .	71
	Le mode flash n'est pas disponible.	Le mode flash souhaité n'est pas disponible dans le mode de prise de vue actuel.	Choisissez un autre mode de prise de vue.	32
		L'appareil photo est en mode silence.	Désactivez le mode silence.	17
Le flash n'éclaire pas complètement le sujet.	Le sujet n'est pas dans la portée du flash.	Positionnez le sujet dans la portée du flash.	111	
	La fenêtre du flash est obstruée.	Tenez l'appareil photo correctement.	15	
		Vitesse d'obturation rapide sélectionnée.	Choisissez une vitesse d'obturation plus lente.	38
Adaptateur CA	L'aide apparait.	L'appareil photo a été allumé pendant qu'il était rechargé avec un adaptateur CA.	Suivez les instructions à l'écran pour entrer le mode démo ou appuyer sur le déclencheur pour annuler.	—
Problème sur les photos	Les photos sont floues.	L'objectif est sale.	Nettoyez l'objectif.	96
		L'objectif est bloqué.	Eloignez les objets de l'objectif.	15
		!AF apparaît pendant la prise de vue et le cadre de mise au point est affiché en rouge.	Vérifiez la mise au point avant de prendre la photo.	17
		! apparaît pendant la prise de vue.	Utilisez le flash ou un trépied.	28
	Les photos présentent des marbrures.	Une vitesse d'obturation lente est sélectionnée et le sujet est mal éclairé.	Choisissez une vitesse d'obturation plus rapide.	38
Des lignes verticales apparaissent sur les photos.	L'appareil photo a été utilisé pendant une période prolongée à des températures élevées.	Éteignez l'appareil photo et laissez-le refroidir.	—	

	Problème	Cause possible	Solution	Page
Enregistrement	Les photos ne sont pas enregistrées.	L'alimentation a été coupée pendant la prise de vue.	Eteignez l'appareil photo avant de connecter l'adaptateur CA/le coupleur DC. Si vous laissez l'appareil photo allumé, des fichiers risquent d'être corrompus et la carte mémoire ou la mémoire interne risque d'être endommagée.	—
Continu	Une seule photo peut être prise.	Le retardateur est activé et  12 DER. ou  3 DER. est sélectionné pour  CONTINU.	Désactivez le retardateur.	71



Video

	Problème	Cause possible	Solution	Page
Enregistrement	Vous entendez le son de mise au point de l'appareil.	 CONTINU est sélectionné pour  MODE AF.	Sélectionnez  CENTRE pour  MODE AF.	48

Lecture

	Problème	Cause possible	Solution	Page
Photos	Les photos ont du grain.	Les photos ont été prises avec un appareil photo d'une autre marque ou d'un autre modèle.	—	—
	Le zoom lecture n'est pas disponible.	Les photos ont été prises en utilisant  REDIMENSIONNER ou avec un appareil photo d'une autre marque ou d'un autre modèle.	—	41, 81
Audio	Il n'y a pas de son lors de la lecture des mémos audio et des films.	L'appareil photo est en mode silence.	Désactivez le mode silence.	17
		Le volume de lecture est trop faible.	Ajustez le volume de lecture.	90
		Le microphone a été obstrué.	Tenez l'appareil photo correctement pendant l'enregistrement.	83
		Le haut-parleur est obstrué.	Tenez l'appareil photo correctement pendant la lecture.	84
Suppression	Les photos sélectionnées ne sont pas effacées.	Certaines des photos sélectionnées pour être effacées sont protégées.	Retirez la protection en utilisant l'appareil avec lequel la protection a été appliquée.	79
Numéro image	La numérotation des fichiers a été réinitialisée de manière inattendue.	Le couvercle du compartiment des piles a été ouvert alors que l'appareil photo était allumé.	Eteignez l'appareil photo avant d'ouvrir le couvercle du compartiment des piles.	6, 90

Raccordements

	Problème	Cause possible	Solution	Page
Télévision	Pas d'image ou de son.	L'appareil photo n'est pas bien connecté.	Connectez l'appareil photo correctement.	50
		Un câble A/V a été connecté pendant la lecture du film.	Connectez l'appareil photo une fois que la lecture du film est terminée.	49, 50
		L'entrée sur la télévision est réglée sur « TV ».	Réglez l'entrée sur « VIDEO ».	—
		L'appareil photo n'est pas réglé sur le bon standard vidéo.	Faites correspondre le réglage  STAN. VIDEO de l'appareil photo à celui de la télévision.	87
		Le volume de la télévision est trop faible.	Ajustez le volume.	—
	Pas de couleur.	L'appareil photo n'est pas réglé sur le bon standard vidéo.	Faites correspondre le réglage  STAN. VIDEO de l'appareil photo à celui de la télévision.	87





	Problème	Cause possible	Solution	Page
Ordinateur	L'ordinateur ne reconnaît pas l'appareil photo.	L'appareil photo n'est pas bien connecté.	Connectez l'appareil photo correctement.	60
	PictBridge	Les photos ne peuvent pas être imprimées.	L'appareil photo n'est pas bien connecté.	Connectez l'appareil photo correctement.
L'imprimante est éteinte.			Allumez l'imprimante.	—
Une seule copie est imprimée.		L'imprimante n'est pas compatible PictBridge.	—	—
La date n'est pas imprimée.				



Divers

	Problème	Cause possible	Solution	Page
Rien ne se produit lorsque vous appuyez sur le déclencheur.		Dysfonctionnement temporaire de l'appareil photo.	Retirez puis réinsérez la batterie ou débranchez puis rebranchez l'adaptateur CA/coupleur DC.	6
		La batterie est épuisée.	Insérez des piles neuves ou des piles totalement chargées.	6
L'appareil photo ne fonctionne pas comme prévu.		Dysfonctionnement temporaire de l'appareil photo.	Retirez puis réinsérez la batterie ou débranchez puis rebranchez l'adaptateur CA/coupleur DC. Si le problème persiste, contactez votre revendeur FUJIFILM.	6

Messages et affichages d'avertissement

Les avertissements suivants sont affichés à l'écran :

Avertissement	Description	Solution
 (rouge)	La batterie est faible.	Insérez des piles neuves ou des piles totalement chargées.
 (Clignotant rouge)	La batterie est épuisée.	
	Vitesse d'obturation lente. La photo risque d'être floue.	Utilisez le flash ou installez l'appareil photo sur un trépied.
!AF (affiché en rouge avec un cadre de mise au point rouge)	L'appareil photo ne peut pas faire la mise au point.	<ul style="list-style-type: none"> Utilisez le verrouillage de la mise au point pour faire la mise au point sur un autre sujet situé à la même distance puis recomposez la photo (p. 22). Si le sujet est mal éclairé, essayez de faire la mise au point à une distance d'environ 2 m. Utilisez le mode macro pour faire la mise au point lorsque vous faites des photos en gros plan.
Ouverture ou vitesse d'obturation affichées en rouge	Le sujet est trop clair ou trop sombre. La photo sera surexposée ou sous-exposée.	Si le sujet est sombre, utilisez le flash.
ERREUR MISE AU POINT	Dysfonctionnement de l'appareil photo.	Éteignez l'appareil photo puis rallumez-le en prenant soin de ne pas toucher l'objectif. Si le message persiste, contactez votre revendeur FUJIFILM.
ERREUR CONTROLE OBJECTIF		
ÉTEIGNEZ LA CAMÉRA ET RALLUMEZ-LA		
PAS DE CARTE	Il n'y a pas de carte mémoire alors que vous avez sélectionné  COPIER dans le menu lecture.	Insérez une carte mémoire.
CARTE NON INITIALISEE	La carte mémoire ou la mémoire interne n'est pas formatée ou la carte mémoire a été formatée dans un ordinateur ou un autre appareil.	Formatez la carte mémoire ou la mémoire interne en utilisant l'option  FORMATAGE dans le menu de configuration de l'appareil photo (p. 89).
	Les contacts de la carte mémoire ont besoin d'être nettoyés.	Nettoyez les contacts à l'aide d'un chiffon doux et sec. Si le message se répète, formatez la carte mémoire (p. 89). Si le message persiste, remplacez la carte mémoire.
	Dysfonctionnement de l'appareil photo.	Contactez un revendeur FUJIFILM.
CARTE PROTEGEE	La carte mémoire est verrouillée.	Déverrouillez la carte mémoire (p. 8).
OCCUPE	La carte mémoire n'est pas bien formatée.	Utilisez l'appareil photo pour formater la carte mémoire (p. 89).

Avertissement	Description	Solution
ERREUR CARTE	La carte mémoire n'est pas formatée pour l'utilisation dans l'appareil photo.	Formatez la carte mémoire (p. 89).
	Les contacts de la carte mémoire ont besoin d'être nettoyés ou la carte mémoire est endommagée.	Nettoyez les contacts à l'aide d'un chiffon doux et sec. Si le message se répète, formatez la carte mémoire (p. 89). Si le message persiste, remplacez la carte mémoire.
	Carte mémoire incompatible.	Utilisez une carte mémoire compatible.
	Dysfonctionnement de l'appareil photo.	Contactez un revendeur FUJIFILM.
 MÉMOIRE PLEINE	La carte mémoire ou la mémoire interne est pleine ; il est impossible d'enregistrer ou de copier des photos.	Effacez des photos ou insérez une carte mémoire avec plus d'espace libre.
 MÉMOIRE PLEINE		
LA MÉMOIRE INTERNE EST PLEINE INSERER UNE AUTRE CARTE		
ERREUR ECRITURE	Il ne reste pas assez de mémoire pour enregistrer d'autres photos.	Effacez des photos ou insérez une carte mémoire avec plus d'espace libre.
	La carte mémoire ou la mémoire interne n'est pas formatée.	Formatez la carte mémoire ou la mémoire interne (p. 89).
	Erreur de carte mémoire ou erreur de connexion.	Réinsérez la carte mémoire ou éteignez l'appareil photo puis rallumez-le. Si le message persiste, contactez votre revendeur FUJIFILM.
ERREUR DE LECTURE	Le fichier est corrompu ou n'a pas été créé avec l'appareil photo.	Le fichier ne peut pas être lu.
	Les contacts de la carte mémoire ont besoin d'être nettoyés.	Nettoyez les contacts à l'aide d'un chiffon doux et sec. Si le message se répète, formatez la carte mémoire (p. 89). Si le message persiste, remplacez la carte mémoire.
	Dysfonctionnement de l'appareil photo.	Contactez un revendeur FUJIFILM.

Avertissement	Description	Solution
IMAGE NO. PLEIN	L'appareil photo a épuisé ses numéros d'image (le numéro d'image actuel est 999-9999).	Formatez la carte mémoire et sélectionnez RAZ pour l'option NUMERO IMAGE dans le menu PARAMETRE . Prenez une photo pour réinitialiser la numérotation des images à 100-0001 puis retournez au menu NUMERO IMAGE et sélectionnez CONTINU .
TROP D'IMAGES	Date pour laquelle il existe plus de 4999 photos sélectionnées pour le visionnage avec tri par date.	Choisissez une autre date.
OPERATION IMPOSSIBLE OPERATION IMPOSSIBLE	La fonction de réduction des yeux rouges ne peut pas être appliquée à la photo ou au film sélectionné(e).	—
IMAGE PROTEGEE	Vous avez essayé d'effacer, de tourner ou d'ajouter un mémo audio à une photo protégée.	Supprimez la protection avant d'effacer, de tourner ou d'ajouter des mémos audio à des photos.
ERREUR	Le fichier du mémo audio est corrompu.	Le mémo audio ne peut pas être lu.
PAS D'IMAGE	L'appareil source sélectionné dans le menu lecture	Sélectionnez une autre source.
PAS D'IMAGE	COPIER ne contient pas de photos.	
IMPOSSIBLE AJUSTER	Vous avez essayé de recadrer une photo .	Ces photos ne peuvent pas être recadrées.
IMPOSSIBLE AJUSTER	La photo sélectionnée pour le recadrage est endommagée ou n'a pas été créée avec l'appareil photo.	
OPERATION IMPOSSIBLE	Une tentative de redimensionnement d'une photo a été effectuée.	Ces photos ne peuvent pas être redimensionnées.
OPERATION IMPOSSIBLE	Une tentative de redimensionnement d'une photo a été effectuée.	
ERREUR FICHIER DPOF	La commande d'impression DPOF sur la carte mémoire actuelle contient plus de 999 photos.	Copiez les photos sur la mémoire interne et créez une nouvelle commande d'impression.
IMPO. REGLER DPOF	La photo ne peut pas être imprimée en utilisant la fonction DPOF.	—
IMPO. REGLER DPOF	Les films ne peuvent pas être imprimés en utilisant la fonction DPOF.	—
ROTATION IMPOSSIBLE	La photo ne peut pas être tournée.	—
ROTATION IMPOSSIBLE	Les films ne peuvent pas être tournés.	—

Avertissement	Description	Solution
ET MAINTENIR LE BOUTON DISP POUR DESACTIVER MODE SILENCIEUX	Vous avez essayé de choisir un mode flash ou d'ajuster le volume avec l'appareil photo en mode silence.	Sortez du mode silence avant de choisir un mode flash ou ajustez le volume.
ERREUR COMMUNICATION	Une erreur de connexion s'est produite pendant que des photos étaient en cours d'impression ou de copie sur un ordinateur ou un autre appareil.	Vérifiez que l'appareil est allumé et que le câble USB est connecté.
ERREUR IMPRIMANTE	Il n'y a plus de papier ou d'encre dans l'imprimante ou celle-ci présente une autre erreur.	Vérifiez l'imprimante (référez-vous au manuel de l'imprimante pour plus de détails). Pour reprendre l'impression, éteignez l'imprimante puis rallumez-la.
ERREUR IMPRIMANTE REPRENDRE ?		Vérifiez l'imprimante (référez-vous au manuel de l'imprimante pour plus de détails). Si l'impression ne reprend pas automatiquement, appuyez sur MENU/OK pour reprendre.
NE PEUT ETRE IMPRIME	Vous avez essayé d'imprimer un film, une photo qui n'a pas été créée avec l'appareil photo, ou une photo dont le format n'est pas supporté par l'imprimante.	Les films et certaines photos créées avec d'autres appareils ne peuvent pas être imprimés. Si la photo a été créée avec l'appareil photo, consultez le manuel de l'imprimante pour vérifier si l'imprimante supporte le format JFIF-JPEG ou Exif-JPEG. Si ce n'est pas le cas, les photos ne peuvent pas être imprimées.

Zoom numérique : Contrairement au zoom optique, le zoom numérique n'augmente pas la quantité de détails visibles. À la place, les détails visibles en utilisant le zoom optique sont simplement agrandis, ce qui produit une photo légèrement « granuleuse ».

DPOF (Digital Print Order Format) : Il s'agit d'un système standard qui permet aux photos d'être imprimées à partir de « commandes d'impression » stockées dans la mémoire interne ou sur une carte mémoire. Les informations comprises dans la commande incluent les photos à imprimer ainsi que le nombre de copies de chaque photo.



EV (Exposure Value ou Valeur d'exposition) : La valeur d'exposition est déterminée par la sensibilité du capteur d'image et la quantité de lumière qui entre dans l'appareil photo lorsque le capteur d'image est exposé. À chaque fois que la quantité de lumière double, la valeur EV augmente d'un point ; à chaque fois que la quantité de lumière est divisée en deux, la valeur EV diminue d'un point. La quantité de lumière qui entre dans l'appareil photo peut être contrôlée en ajustant l'ouverture et la vitesse d'obturation.

Exif Print : Il s'agit d'un système qui permet aux informations stockées avec des photos d'être utilisées pour assurer une reproduction optimale des couleurs lors de l'impression.

JPEG (Joint Photographic Experts Group) : Il s'agit d'un format de fichiers compressé pour les photos couleur. Plus le taux de compression est élevé, plus la perte d'informations est importante et plus la perte de qualité est considérable lors de l'affichage de la photo.

Motion JPEG : Il s'agit d'un format AVI (Audio Video Interleave) qui permet de stocker des images et du son dans un même fichier, les images étant enregistrées au format JPEG. Les fichiers JPEG peuvent être lus en utilisant Windows Media Player (nécessite DirectX 8.0 ou version ultérieure) ou QuickTime 3.0 ou version ultérieure.

Marbrage : Il s'agit d'un phénomène spécifique aux capteurs CCD qui cause l'apparition de bandes blanches lorsque des sources de lumière très claires, comme le soleil ou la lumière réfléchie du soleil, apparaissent dans l'image.

WAV (Waveform Audio Format) : Il s'agit d'un format de fichiers audio Windows standard. Les fichiers WAV possèdent l'extension « *.WAV » et peuvent être compressés ou non compressés. L'appareil photo utilise le format WAV non compressé. Les fichiers WAV peuvent être lus en utilisant Windows Media Player ou QuickTime 3.0 ou version ultérieure.

Balance des blancs : Le cerveau humain s'adapte automatiquement aux changements de couleur de la lumière, avec pour résultat que des objets qui apparaissent blancs sous une source lumineuse continuent d'apparaître blancs lorsque la couleur de la source lumineuse change. Les appareils photo numériques peuvent imiter cet ajustement en traitant les images en fonction de la couleur de la source lumineuse. Ce processus est connu sous le nom de « balance des blancs ».

Capacité de la mémoire interne/carte mémoire

Le tableau ci-dessous présente le temps d'enregistrement ou le nombre de photos possibles avec différentes qualités d'image. Tous les chiffres sont approximatifs ; la taille de fichier varie en fonction de la scène enregistrée, ce qui explique les grandes variations du nombre de fichiers pouvant être stockés. Il est possible que le nombre de vues ou le temps restants ne diminuent pas de manière régulière.

	L 4:3		L 3:2		L 16:9		M 4:3		M 3:2		M 16:9		
	FIN	NORMAL	FIN	NORMAL	FIN	NORMAL	FIN	NORMAL	FIN	NORMAL	FIN	NORMAL	
Taille de l'image (pixels)	3616 × 2712		3616 × 2400		3616 × 2048		2592 × 1944		2592 × 1728		2592 × 1440		
Taille de fichier	3,9 Mo	2,4 Mo	3,4 Mo	2,2 Mo	2,9 Mo	1,8 Mo	2,5 Mo	1,3 Mo	2,2 Mo	1,1 Mo	1,9 Mo	950 Ko	
Mémoire interne (environ 47 Mo)	12	19	13	22	16	26	19	38	21	42	25	51	
Carte SD	512 Mo	120	200	140	220	160	260	190	380	220	430	260	510
	1 Go	250	400	280	450	330	530	390	770	440	870	520	1030
	2 Go	510	810	570	910	670	1060	790	1540	880	1720	1050	2060
Carte SDHC	4 Go	1020	1630	1140	1820	1340	2130	1590	3100	1770	3440	2100	4130
	8 Go	2050	3270	2300	3660	2700	4290	3190	6220	3550	6910	4220	8300
	16 Go	4080	6500	4570	7260	5370	8520	6330	12350	7050	13720	8370	16470

	S 4:3		S 3:2		S 16:9		640	320	
	FIN	NORMAL	FIN	NORMAL	FIN	NORMAL			
Taille de l'image (pixels)	2048 × 1536		2048 × 1360		1920 × 1080		640 × 480	320 × 240	
Taille de fichier	1,6 Mo	800 Ko	1,4 Mo	720 Ko	1,0 Mo	700 Ko	—	—	
Mémoire interne (environ 47 Mo)	30	60	34	67	46	69	42 sec.	1 min. 24 sec.	
Carte SD	512 Mo	310	600	350	680	460	700	7 min.	14 min.
	1 Go	620	1210	700	1370	930	1400	14 min.	28 min.
	2 Go	1230	2380	1400	2690	1870	2810	29 min.	57 min.*
Carte SDHC	4 Go	2480	4770	2820	5390	3760	5640	58 min.*	114 min.*
	8 Go	4980	9570	5650	10820	7540	11310	116 min.*	230 min.*
	16 Go	9880	19000	11230	21480	14970	22460	231 min.*	457 min.*

* Longueur totale de tous les fichiers de film. Les vidéos individuelles ne peuvent pas excéder 1 Go (**320**) ou 2 Go (**640**), quelle que soit la capacité de la carte mémoire.

Spécifications

Système	
Modèle	Appareil photo numérique FinePix F70EXR / F72EXR
Nombre effectif de pixels	10 millions
CCD	½ pouces Super CCD EXR
Support de stockage	• Mémoire interne (environ 47 Mo) • Cartes mémoire SD/SDHC (voir page 8)
Système de fichiers	Conforme à Design Rule pour Camera File System (DCF), Exif 2.2, et Digital Print Order Format (DPOF)
Format de fichiers	• Photos : Exif 2.2 JPEG (compressé) • Films : AVI-format Motion JPEG • Audio : WAV
Taille de l'image (pixels)	• L 4:3 : 3616 × 2712 • L 3:2 : 3616 × 2400 • L 16:9 : 3616 × 2048 • M 4:3 : 2592 × 1944 • M 3:2 : 2592 × 1728 • M 16:9 : 2592 × 1440 • S 4:3 : 2048 × 1536 • S 3:2 : 2048 × 1360 • S 16:9 : 1920 × 1080
Taille de fichier	Voir pages 109–110
Objectif	Objectif zoom optique 10× Fujinon, F3,3 (grand angle) – F5,6 (téléobjectif)
Longueur focale	f=5,0 mm – 50,0 mm (équivalent au format 35 mm : 27 mm–270 mm)
Zoom numérique	Environ 4,0× (jusqu'à 40× en combinaison avec le zoom optique)
Ouverture	F3,3/F6,4 (grand angle), F5,6/F11,0 (téléobjectif), utilise un filtre à densité neutre (ND)
Plage de mise au point (distance par rapport à l'avant de l'objectif)	Environ 45 cm – infini (grand angle) ; 2 m – infini (téléobjectif) Macro : environ 5 cm – 2,5 m (grand angle) ; 90 cm – 2,5 m (téléobjectif) AF RAPIDE : environ 1 m – infini (grand angle) ; 4 m – infini (téléobjectif)
Sensibilité	Sensibilité de sortie standard équivalente à ISO 100, 200, 400, 800, 1600, 3200*1, 6400*2, 12800*2; AUTO, AUTO (400), AUTO (800), AUTO (1600) *1 taille des images M ou S , *2 taille des images S seulement
Photométrie	Mesure en 256 zones avec l'objectif (TTL) ; MULTI, CENTRALE, MOYENNE
Contrôle de l'exposition	Programme et exposition automatique avec priorité à l'ouverture 2 arrêts ; Exposition manuelle
Compensation de l'exposition	-2 EV – +2 EV par incréments de ⅓ EV (EXR et P modes)

Système	
Scènes	(NATUREL &), (LUM. NATUREL), (MISE AU P.PRO), (BASSE LUM.PRO), (PORTRAIT), (VISAGE PLUS DOUX), (PAYSAGE), (SPORT), (NOCTURNE), (NOCT. (TRÉP.)), (FEUX ARTIF.), (COUCHER SOL.), (NEIGE), (PLAGE), (SOIRÉE), (FLEUR), (TEXTE)
Stabilisation de l'image	Stabilisation optique
Détection des visages	Disponible
Vitesse d'obturation (obturateur mécanique et électronique combinés)	<ul style="list-style-type: none"> • : 1/8 s – 1/1000 s • : 3 s – 1/1000 s • : 4 s – 1/2 s • Sélection manuelle : 8 s – 1/2000 s • Autres : 1/4 s – 1/2000 s
Continu	<ul style="list-style-type: none"> • : jusqu'à 1,8 images/s ; max. maxi 3 images • : jusqu'à 1,8 images/s ; 3 dernières images enregistrées • : jusqu'à 4,8 images/s ; max. 12 images • : jusqu'à 4,8 images/s ; 12 dernières images enregistrées
Mise au point	<ul style="list-style-type: none"> • Mode : AF Centre, AF Multi, AF Continu • Système de mise au point automatique : Type à contraste TTL AF
Balance des blancs	Reconnaissance automatique des scènes ; six modes manuels prédéfinis pour le soleil direct, l'ombre, les lampes fluorescentes lumière du jour, les lampes fluorescentes blanc chaud, les lampes fluorescentes blanc froid et l'éclairage incandescent ; balance des blanc personnalisée
Retardateur	Off, 2 sec., 10 sec.
Flash	Flash auto ; commande de flash lorsque la sensibilité est définie sur ISO 800 est environ 30 cm–4,2 m (grand angle), 90 cm–2,4 m (téléobjectif)
Modes flash	Auto, flash forcé, flash désactivé, synchro lente (réduction des yeux rouges désactivée) ; auto avec réduction des yeux rouges, flash forcé avec réduction des yeux rouges, flash désactivé, synchro lente avec réduction des yeux rouges (réduction des yeux rouges activée)

Système	
Ecran	2,7 pouces, écran LCD couleur 230000-points
Couverture	Environ 100%
Films	Taille du cadre 640×480 ou 320×240 pixels ; 30 ips ; son monaural
Options de prise de vue	Mode EXR (EXR AUTO, PRIORITE RESOLUTION, ISO HAUT & BRUIT BAS, PRIORITE PLAGE D), plage dynamique, détection des visages avec réduction des yeux rouges, gestion de l'énergie, guide de cadrage, mémoire nombre d'images, simulation film
Options de lecture	Détection des visages, réduction des yeux rouges, micro-vignettes, lecture d'images multiples, tri par date, recadrage, diaporama, rotation d'image et mémo audio
Autres options	PictBridge, Exif Print, sélection de la langue (Japonais / Anglais / Français / Allemand / Espagnol / Italien / Chinois simplifié / Coréen / Néerlandais / Portugais / Russe / Thaï / Turc / Chinois traditionnel / Tchèque / Hongrois / Polonais / Suédois / Slovaque / Danois / Norvégien / Finnois / Arabe), décalage horaire, mode silencieux
Bornes d'entrée/sortie	
A/V OUT (sortie audio/vidéo)	Connecteur multiple à 8 broches pour sortie NTSC ou PAL avec son mono
Entrée/sortie numérique	USB 2.0 Vitesse élevée ; partage le connecteur A/V OUT

Alimentation électrique/autre	
Alimentation électrique	Batterie rechargeable NP-50 ; Adaptateur CA AC-5VX et coupleur CC CP-50 (vendus séparément)
Guide du nombre d'images disponible pour le fonctionnement de la batterie	<p>Type de pile NP-50 Nombre de copies Environ 230 images</p> <p>Selon le standard de mesure de l'autonomie des appareils photo numériques de la CIPA (Camera & Imaging Products Association) (extrait) :</p> <p>Si vous utilisez une batterie, utilisez la batterie fournie avec l'appareil photo. Le média de stockage doit être une carte mémoire SD.</p> <p>Veillez remarquer que le nombre de prises de vue pouvant être réalisées avec une batterie totalement chargée varie en fonction des conditions de température et de prise de vue.</p>
Dimensions de l'appareil photo (L×H×P)	99,3 mm × 58,9 mm × 22,7 mm, hors parties saillantes, mesures effectuées sur la partie la plus étroite
Poids de l'appareil photo	Environ 180 g, hors piles, accessoires et cartes mémoires
Poids pour la photographie	Environ 200 g, avec les piles et la carte mémoire
Conditions de fonctionnement	Température : De 0 °C à +40 °C 80% humidité plus ou moins (sans condensation)

Batterie rechargeable NP-50	
Tension nominale	3,6 V CC
Capacité nominale	1000 mAh
Température de fonctionnement	0 °C – +40 °C
Dimensions (L × H × P)	35,4 mm × 40,0 mm × 6,6 mm
Poids	Environ 18 g

Chargeur de batterie BC-45W	
Entrée nominale	100 – 240 V CA, 50/60 Hz
Capacité d'entrée	8,0 VA (100 V) 12 VA (240 V)
Sortie nominale	4,2 V CC, 550 mA
Batteries supportées	Batteries rechargeables NP-50
Temps de charge	Environ 150 minutes
Dimensions (L × H × P)	91 mm × 62 mm × 23 mm
Poids	Environ 67 g, sans les piles.
Température de fonctionnement	0 °C – +40 °C

Le poids et les dimensions varient selon le pays ou la région de vente.

Systèmes de télévision couleur

NTSC (National Television System Committee) est un système de télédiffusion en couleur adopté principalement aux Etats-Unis d'Amérique, au Canada et au Japon. PAL (Phase Alternation by Line) est un système de télévision couleur adopté principalement dans les pays européens et en Chine.

Avis au lecteur

- Les spécifications peuvent faire l'objet de modifications sans préavis. FUJIFILM ne pourra être tenu pour responsable des dommages résultant d'erreurs présentes dans ce manuel.
- Bien que l'écran soit fabriqué à partir d'une technologie de pointe de haute précision, il est possible que des petits points brillants et des couleurs anormales apparaissent (en particulier autour des zones de texte). Ce phénomène est normal pour ce type d'écran et ne constitue pas un dysfonctionnement. cela n'affecte pas les photos enregistrées avec l'appareil photo.
- Les appareils photo numériques sont susceptibles de mal fonctionner lorsqu'ils sont exposés à de fortes interférences radio (par exemple, des champs électriques, de l'électricité statique ou du bruit de ligne).
- Selon le type d'objectif utilisé, il est possible qu'une distorsion apparaisse à la périphérie des photos. C'est normal.

FUJIFILM

FUJIFILM Corporation

7-3, AKASAKA 9-CHOME, MINATO-KU, TOKYO 107-0052, JAPAN

http://www.fujifilm.com/products/digital_cameras/index.html