

AVIC-900DVD

AVIC-800DVD

This product conforms to new cord colours.
Los colores de los cables de este producto se conforman con un nuevo código de colores.
Dieses Produkt entspricht den neuen kabelfarben.
Le code de couleur des câbles utilisé pour ce produit est nouveau.
Questo prodotto è conforme ai nuovi codici colori.
De kleuren van de snoeren van dit toestel zijn gewijzigd.

ABOUT YOUR NEW DVD NAVIGATION UNIT AND THIS MANUAL

- The Pioneer DVD Navigation Unit is intended solely as an aid to you in the operation of your vehicle. It is not a substitute for your attentiveness, judgement and care while driving.
- Do not use your navigation system to route you to emergency services such as hospitals or police stations. Not all emergency service facilities are contained in the map data.
- **Do not** operate the DVD Navigation Unit if doing so will divert your attention from the safe operation of your vehicle. Always observe safe driving rules and follow all existing traffic regulations.
- This manual explains how to install this DVD Navigation Unit in your vehicle. Operation of this DVD Navigation Unit is explained in the separate “Operation Manual” or “Hardware Manual” that also came with this unit.

IMPORTANT SAFEGUARDS	3
PLEASE READ ALL OF THESE INSTRUCTIONS REGARDING YOUR DVD NAVIGATION UNIT AND RETAIN THEM FOR FUTURE REFERENCE	3

Connecting the System	4
CAUTION	4
● Before installing the unit	
● To prevent damage	
● Parts supplied	
Connecting the system	7
● Connecting to the display with 26-pin input (AVH-P7500DVD, AVH-P6500DVD, etc.)	
● Connecting to the display with 20-pin input	
Connecting the power cord (1)	9
Connecting the power cord (2)	11

Installation	12
CAUTION	12
To guard against electromagnetic interference	13
Before installing and fixing	13
Before using the adhesive tape	13
Installing the main unit	14
● Installation notes	
● Parts supplied	
● CAUTION	
● If you install with the left and right sides of the DVD Navigation Unit parallel to your vehicle's forward / backward direction	
DIN Front/Rear-mount	17
DIN Front-mount	17
● Installation with the rubber bush	
● Removing the Unit	
DIN Rear-mount	18
● Installation using the screw holes on the side of the unit	
Installing the GPS aerial	19
● CAUTION	
● Installation notes	
● Parts supplied	
● When installing the aerial inside the vehicle (on the dashboard or rear shelf)	
● When installing the aerial outside the vehicle (on the body)	
Installing the steering remote control	22
● Parts supplied	
● Loading the battery	
● Remote control handling notes	
● Installing the holders and the steering remote control	
Installing the microphone	25
● Installation notes	
● Parts supplied	
● When installing the microphone on the sun visor	
● When installing the microphone on the steering column	
● CAUTION	

After installing the unit	28
--	-----------

PLEASE READ ALL OF THESE INSTRUCTIONS REGARDING YOUR DVD NAVIGATION UNIT AND RETAIN THEM FOR FUTURE REFERENCE

1. Read this manual fully and carefully before installing your DVD Navigation Unit.
2. Keep this manual handy for future reference.
3. Pay close attention to all warnings in this manual and follow the instructions carefully.
4. This unit is intended solely as an aid to you in the operation of your vehicle. It is **not** a substitute for your attentiveness, judgement and care while driving. Do not operate your DVD Navigation Unit if doing so will divert your attention from the safe operation of your vehicle. Always observe safe driving rules and follow all existing traffic regulations.
5. This DVD Navigation Unit may in certain circumstances display erroneous information regarding the position of your vehicle, the distance of objects shown on the screen, and compass directions. In addition, the system has certain limitations, including the inability to identify one-way streets, temporary traffic restrictions and potentially unsafe driving areas. Please exercise your own judgement in light of actual driving conditions.
6. As with any accessory in your vehicle's interior, the DVD Navigation Unit should not divert your attention from the safe operation of your vehicle. If you experience difficulty in operating the system or reading the display, please make adjustments while safely parked.
7. Do not attempt to install or service your DVD Navigation Unit by yourself. Installation or servicing of the DVD Navigation Unit by persons without training and experience in electronic equipment and automotive accessories may be dangerous and could expose you to the risk of electric shock or other hazards.
8. Please remember to wear your seat belt at all times while operating your vehicle. If you are ever in an accident, your injuries can be considerably more severe if your seat belt is not properly fastened.

CAUTION

- Pioneer does not recommend that you install or service your DVD navigation unit yourself. Installing or servicing of the product may expose you to risk of electric shock or other hazards. Refer all installation and servicing of your navigation unit to authorised Pioneer service personnel.
- Secure all wiring with cable clamps or electrical tape. Do not allow any bare wiring to remain exposed.
- Do not drill a hole into the engine compartment to connect the yellow lead of the unit to the vehicle battery. Engine vibration may eventually cause the insulation to fail at the point where the wire passes from the passenger compartment into the engine compartment. Take extra care in securing the wire at this point.
- It is extremely dangerous to allow the GPS aerial cable or microphone cable to become wound around the steering column or gearstick. Be sure to install the unit in such a way that it will not obstruct driving.
- Make sure that wires will not interfere with moving parts of the vehicle, such as the gearstick, handbrake or seat sliding mechanism.
- Do not route wires where they will be exposed to high temperatures. If the insulation heats up, wires may become damaged, resulting in a short circuit or malfunction.
- Do not cut the GPS aerial cable to shorten it or use an extension to make it longer. Altering the aerial cable could result in a short circuit or malfunction.
- Do not shorten any leads. If you do, the protection circuit may fail to work properly.
- Never feed power to other electronic products by cutting the insulation of the power supply lead of the DVD navigation unit and tapping into the lead. The current capacity of the lead will be exceeded, causing overheating.

Before installing the unit

- This unit is for vehicles with a 12-volt battery and negative grounding. Before installing it in a recreational vehicle, lorry, or bus, check the battery voltage.
- To avoid shorts in the electrical system, be sure to disconnect the (-) battery cable before beginning installation.

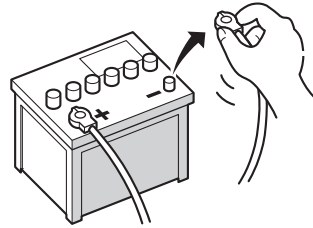

To prevent damage

- When disconnecting a connector, pull the connector itself. Do not pull the lead, as you may pull it out of the connector.
- If this unit is installed in a vehicle that does not have an ACC (accessory) position on the ignition switch, the red lead of the unit should be connected to a terminal coupled with ignition switch ON/OFF operations. If this is not done, the vehicle battery may be drained when you are away from the vehicle for several hours.
- To avoid short-circuiting, cover the disconnected lead with insulating tape.



ACC position

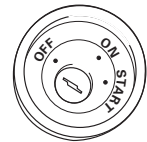

No ACC position

Parts supplied

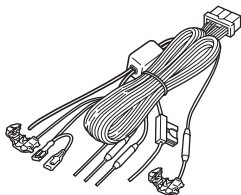

Power cord

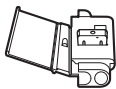

Connector

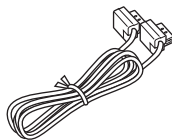

26-pin cable

Connecting the System

Connecting the system

Connecting to the display with 26-pin input (AVH-P7500DVD, AVH-P6500DVD, etc.)

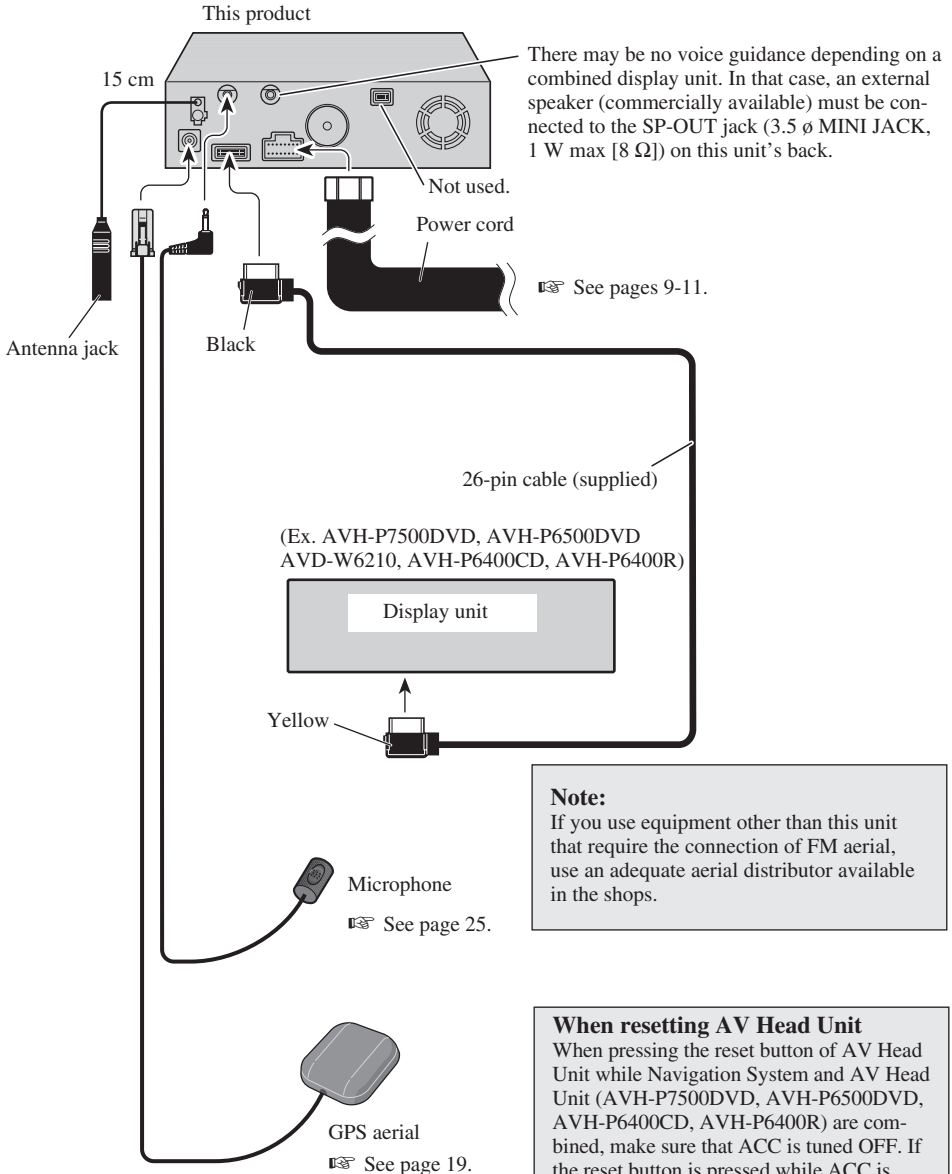

Connecting to the display with 20-pin input

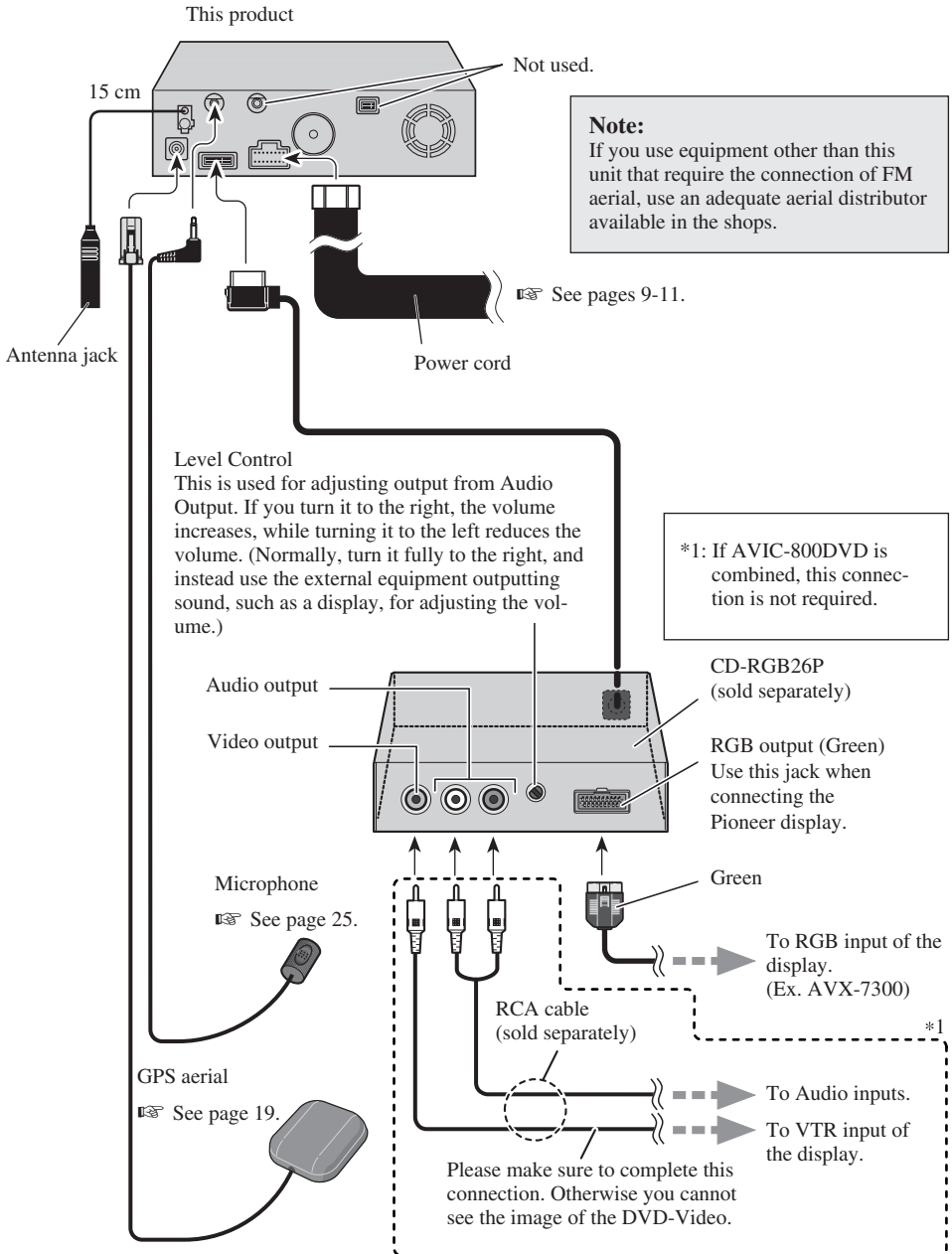

Connecting the System

Connecting the power cord (1)

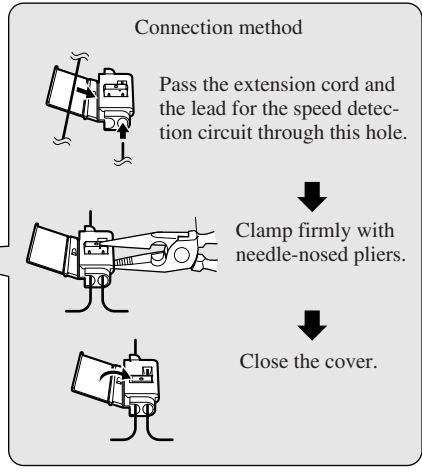
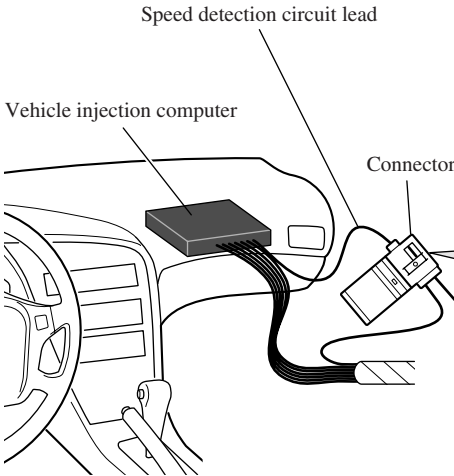

Note: The position of the speed detection circuit depends on the vehicle model. For details, consult the relevant documents from Pioneer. When making connections for a model not listed in those documents or for which connection to the speed detection circuit is too difficult, connect the separately sold ND-PG1 speed pulse generator to the pink lead.

Note: The position of the handbrake switch depends on the vehicle model. For details, consult the vehicle owner's manual or dealer.

Pink (CAR SPEED SIGNAL INPUT)

The mobile navigation system is connected here to detect the distance the vehicle travels. Always connect the vehicle's speed detection circuit or the ND-PG1 speed pulse generator, sold separately. Failure to make this connection will increase errors in the location display.

WARNING: IMPROPER CONNECTION MAY RESULT IN SERIOUS DAMAGE OR INJURY INCLUDING ELECTRICAL SHOCK, AND INTERFERENCE WITH THE OPERATION OF THE VEHICLE'S ANTILOCK BRAKING SYSTEM, AUTOMATIC TRANSMISSION AND SPEEDMETER INDICATION.

Lightgreen

Used to detect the ON/OFF status of the handbrake. This lead must be connected to the power supply side of the handbrake switch. **If this connection is made incorrectly or omitted, certain functions of your navigation system will be unusable.**

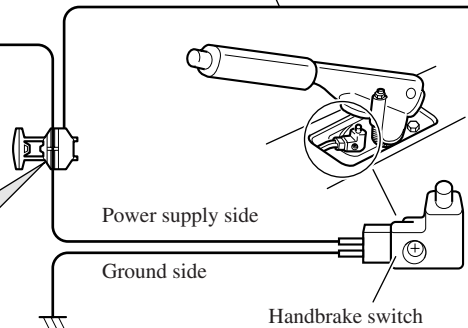
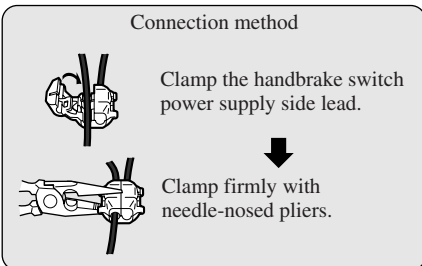

This product

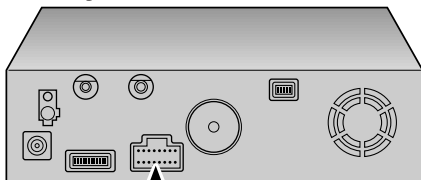

Note:

Cords for this product and those for other products may be different colours even if they have the same function. When connecting this product to another product, refer to the supplied Installation manuals of both products and connect cords that have the same function.

Power cord

Black, Orange/white, Red, Yellow

See Page 11.

Yellow/black

When combining this navigation unit with a Pioneer car stereo, if the car stereo has yellow/black leads, connect them to those leads. In this way, when the guidance audio is output and when you operate the system by voice, the vehicle stereo is automatically muted to reduce the vehicle stereo volume.

Purple/white (REVERSEGEAR SIGNAL INPUT)

This is connected so that the navigation system can detect whether the vehicle is moving forwards or backwards. Connect the purple/white lead to the lead whose voltage changes when the reverse gear is engaged. Unless connected, the sensor may not detect your vehicle travelling forward/backward properly, and thus the position of your vehicle detected by the sensor may be misaligned from the actual position.

Note: When you use the ND-PG1 speed pulse generator (sold separately), please make sure to connect it.

Connection method



Clamp the reversing lamp lead.

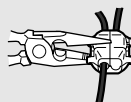

Clamp firmly with needle-nosed pliers.

Reversing lamp lead.

Fuse resistor

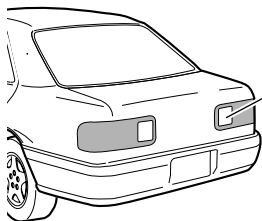

Check the position of your vehicle's reversing lamp (the one that lights up when the gearstick is in reverse [R]) and find the reversing lamp lead in the boot.

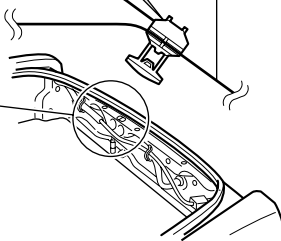

Connecting the power cord (2)

This product

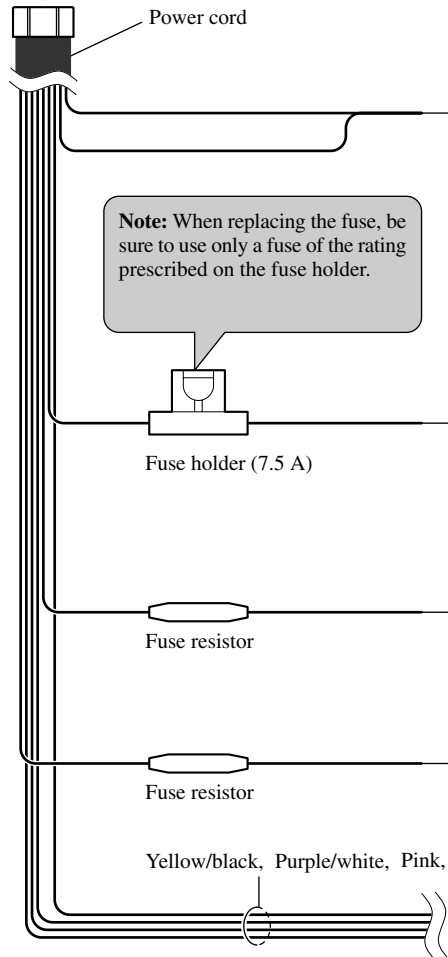
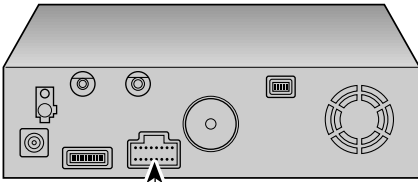

Note:

Cords for this product and those for other products may be different colours even if they have the same function. When connecting this product to another product, refer to the supplied Installation manuals of both products and connect cords that have the same function.

Black

To vehicle (metal) body. To keep electromagnetic noise from the vehicle body out of the mobile navigation system, attach this lead near the main unit.

Note: The yellow, red, and orange/white leads should be connected to the opposite side of the fusebox terminals from the battery.

Yellow

To the terminal always supplied with power regardless of ignition switch position.

Red

To the electric terminal controlled by the ignition switch (12 V DC) ON/OFF.
Do not connect this lead to power source terminals to which power is continuously supplied. If the lead is connected to such terminals, the battery may be drained.

Orange/white

To lighting switch terminal.

See pages 9-11.

CAUTION

- Pioneer does not recommend that you install or service your DVD navigation unit yourself. Installing or servicing the product may expose you to risk of electric shock or other hazards. Refer all installation and servicing of your navigation unit to authorised Pioneer service personnel.
- Never install the unit in places where:
 - * It could injure the driver or passengers if the vehicle stops suddenly.
 - * It may interfere with the driver's operation of the vehicle, such as on the floor in front of the driver's seat.
- Make sure there is nothing behind the dashboard or panelling when drilling holes in them. Be careful not to damage fuel lines, brake lines or power cables.
- When using screws, do not allow them to come into contact with any electrical lead. Vibration may damage wires, leading to a short circuit or other damage to the vehicle.
- To ensure proper installation, use the supplied parts in the manner specified. If any parts other than the supplied ones are used, they may damage internal parts of the unit or they may work loose and the unit may become detached.
- It is extremely dangerous to allow the GPS aerial lead or microphone lead to become wound around the steering column or gearstick. Be sure to install the unit in such a way that it will not obstruct driving.
- Make sure that leads cannot get caught in a door or the sliding mechanism of a seat, resulting in a short circuit.
- Please confirm the proper function of your vehicle's other equipment following installation of the DVD navigation unit.

To guard against electromagnetic interference

- In order to prevent interference, set the following items as far as possible from the main unit of this Navigation System, other cables or leads:
 - TV aerial and aerial lead
 - FM, MW/LW aerial and its lead
 - GPS aerial and its lead

In addition you should lay each aerial lead as far as possible from other aerial leads.

Do not bind them together, lay them together, or cross them.

Such electromagnetic noise would increase the error for the location display.

Before installing and fixing

- Consult with your nearest dealer if installation requires the drilling of holes or other modifications of the vehicle.
- Before finally installing the unit, connect the wiring temporarily, making sure it is all connected up properly, and the unit and the system work properly.

Before using the adhesive tape

- Make sure the surface is free of moisture, dust, grime, oil, etc. before affixing the tape.

Installing the main unit

Installation notes

- Do not install the main unit in places where it may become subject to high temperatures or humidity, such as:
 - * Places close to a heater outlet.
 - * Places exposed to direct sunlight, such as on top of the dashboard or the rear shelf.
 - * Places that may be splashed by rain, for example close to the door.
- The installation strength will depend on the vehicle model and the installation position. Choose a position where the main unit can be firmly installed, and install it securely. If the main unit is not securely fastened, the errors in location display will be greater.
- Do not install the main unit on the board covering the spare tyre or other places which are subject to vibration.
- When the main unit is installed under a front seat, ensure that it does not obstruct the sliding action of the seat.
- Do not install the main unit where it will be under luggage. Strong mechanical shock to the main unit would increase the errors in location display.
- Avoid installing the main unit in places where it will interfere with loading and unloading of the spare tyre, jack, tools, etc.
- Check that a disc or a PC card can be ejected with the main unit installed.
- Install the main unit on a surface within +30 degrees to -15 degrees tolerance (within five degrees to the left or right of your vehicle's direction of travel). A surface tilted more than this would increase the errors in location display.

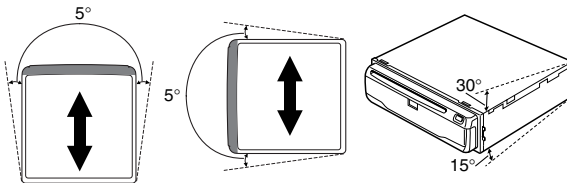

- Do not install the main unit vertically. Installing it this way can cause it to function improperly.

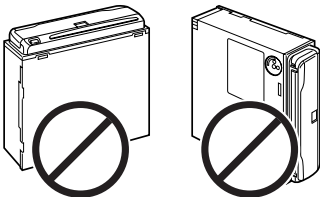

Parts supplied

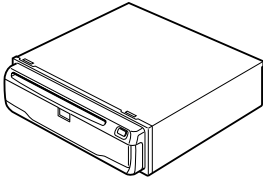

Main unit

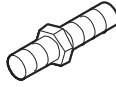

Screw

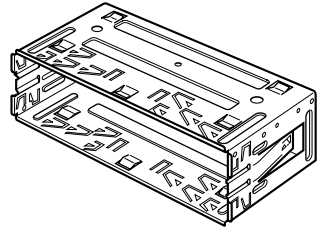

Holder

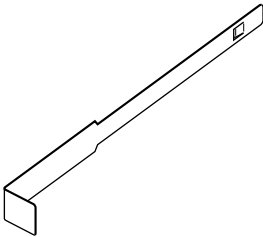

Extraction Key (2 pcs.)



Rubber bush



Binding screw
(5 × 6 mm)
(4 pcs.)



Flush surface screw
(5 × 6 mm)
(4 pcs.)

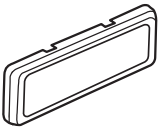

Frame

CAUTION

- Install with the left and right sides of the DVD Navigation Unit perpendicular or parallel to your vehicle's direction of travel. Do not install diagonally to your vehicle's direction of travel or the current location will be displayed incorrectly.
- If you install the left and right sides of the DVD Navigation Unit parallel to your vehicle's direction of travel, switch the installation direction lever, and attach the locking screw to the “←→” side, or else the G sensor mounted in the DVD Navigation Unit will not operate correctly.

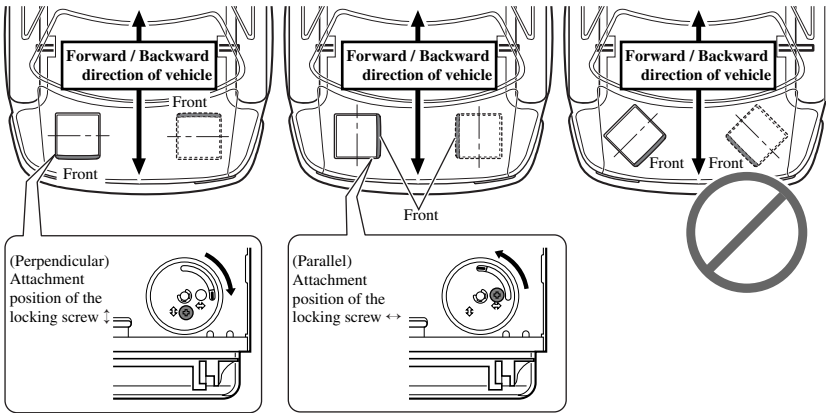

If you install with the left and right sides of the DVD Navigation Unit parallel to your vehicle's forward / backward direction

If you install with the left and right sides of the DVD Navigation Unit parallel to your vehicle's forward / backward direction, remove the mounting screw underneath the DVD Navigation Unit, and switch the installation direction lever. Then change the screw mounting position from “←→” side to “↑” side. If the screw is attached to the “←→” side, the G sensor mounted in the DVD Navigation Unit will not operate correctly.

1. Remove the locking screw attached to the installation direction lever.
2. Switch the lever, and attach the mounting screw to the “←→” side.

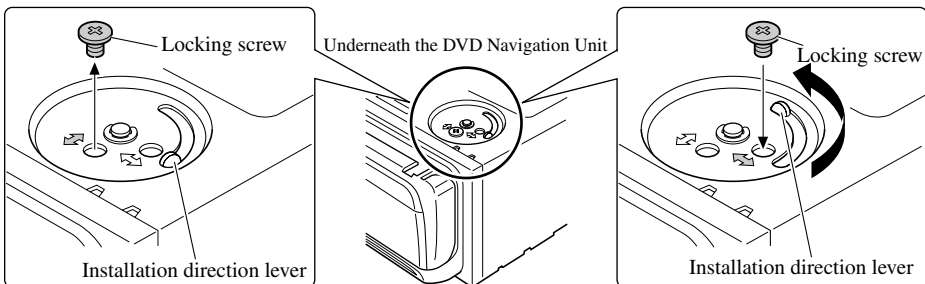

DIN Front/Rear-mount

This unit can be properly installed either from “Front” (conventional DIN Front-mount) or “Rear” (DIN Rear-mount installation, utilising threaded screw holes at the sides of unit chassis). For details, refer to the following illustrated installation methods.

DIN Front-mount

Installation with the rubber bush

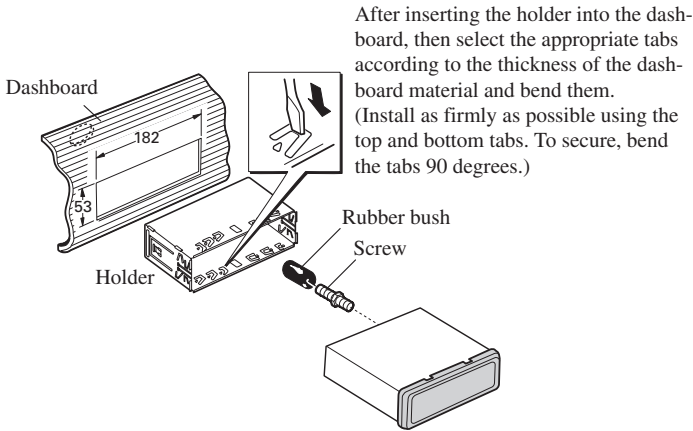

Removing the Unit

Pull out to remove the frame.
(When reattaching the frame, point the side with a groove downwards and attach it.)

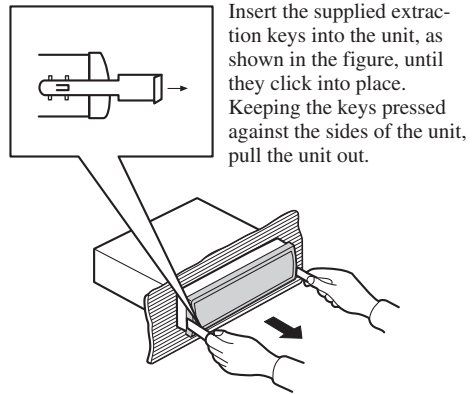
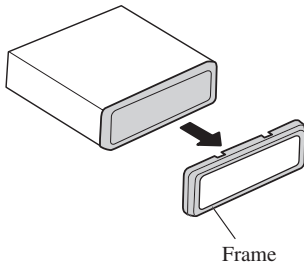

DIN Rear-mount

Installation using the screw holes on the side of the unit

- **Fastening the unit to the factory radio mounting bracket.**

Select a position where the screw holes of the bracket and the screw holes of the head unit become aligned (are fitted), and tighten the screws at 2 places on each side. Use either binding screws (5 × 6 mm) or flush surface screws (5 × 6 mm), depending on the shape of the screw holes in the bracket.

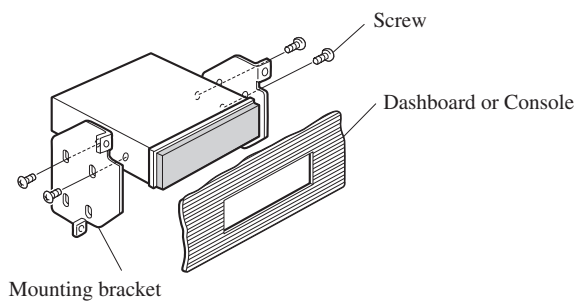
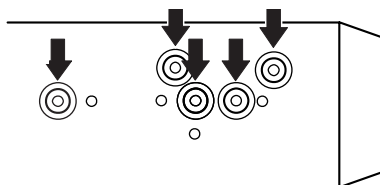

Installing the GPS aerial

CAUTION

- Do not cut the GPS aerial lead to shorten it or use an extension to make it longer. Altering the aerial cable could result in a short circuit.

Installation notes

- The aerial should be installed on a level surface where radio waves will be blocked as little as possible. Radio waves cannot be received by the aerial if reception from the satellite is blocked.
Installation on the vehicle roof or boot lid is recommended to enable best reception.

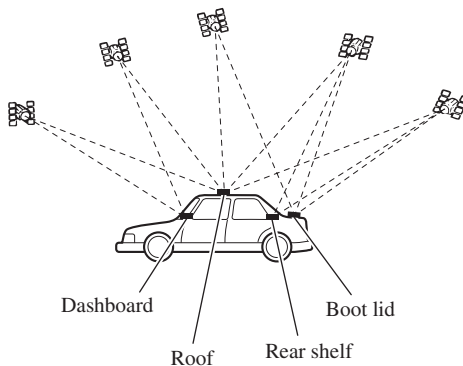

- When installing the GPS aerial inside the vehicle, be sure to use the metal sheet provided with your system. If this is not used, the reception sensitivity will be poor.
- Do not cut the accessory metal sheet. This would reduce the sensitivity of the GPS aerial.
- Take care not to pull the aerial lead when removing the GPS aerial. The magnet attached to the aerial is very powerful, and the lead may become detached.
- The GPS aerial is installed with a magnet. When installing the GPS aerial, be careful not to scratch the vehicle body.
- When installing the GPS aerial on the outside of the vehicle, always put it in the vehicle when going through an automatic vehicle wash. If it is left on the outside it may be knocked off and scratch the vehicle body.
- Do not paint the GPS aerial, as this may affect its performance.

Parts supplied



GPS aerial



Metal sheet



Clamp (5 pcs.)



Waterproof pad

When installing the aerial inside the vehicle (on the dashboard or rear shelf)

Affix the metal sheet on as level a surface as possible where the GPS aerial faces outside the window. Place the GPS aerial on the metal sheet. (The GPS aerial is fastened with its magnet.)

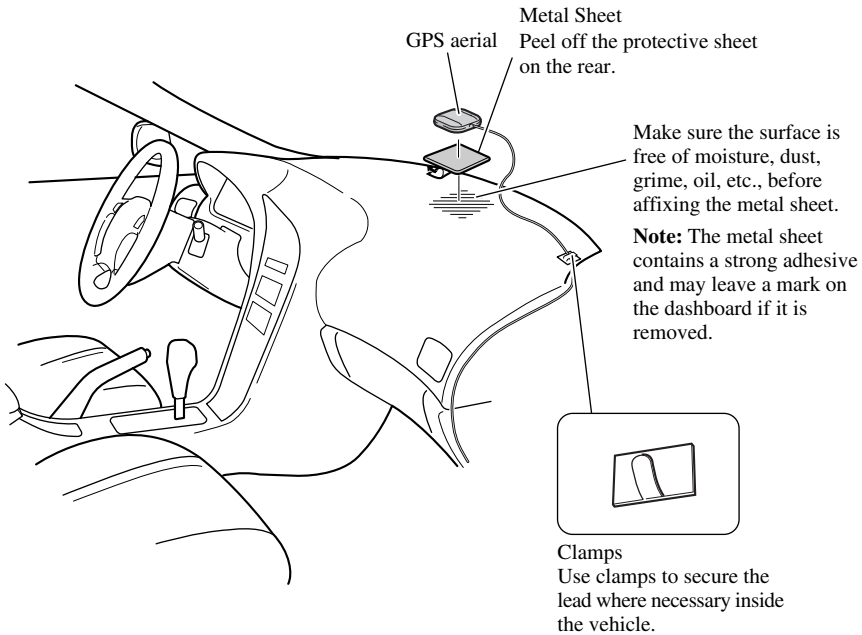

Note:

- When attaching the metal sheet, do not cut it into small pieces.
- Some models use window glass that does not allow signals from GPS satellites to pass through. On such models, install the GPS aerial on the outside of the vehicle.

When installing the aerial outside the vehicle (on the body)

Put the GPS aerial in a position as level as possible, such as on the roof or boot lid. (The GPS aerial is fastened with a magnet.)

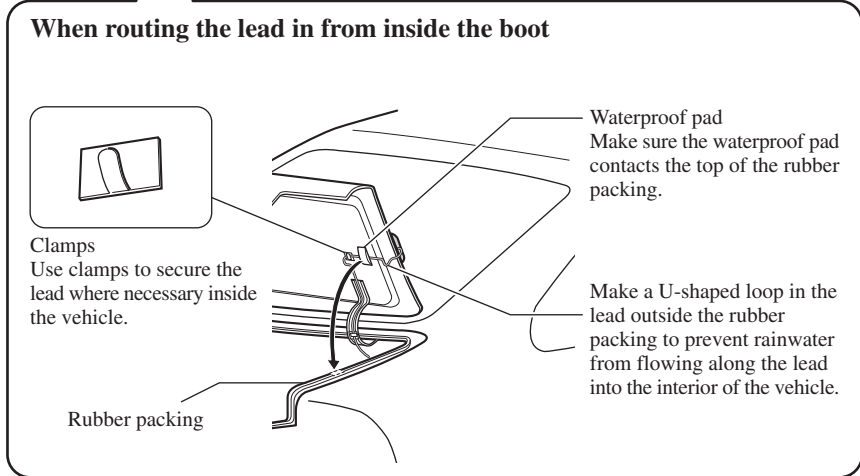
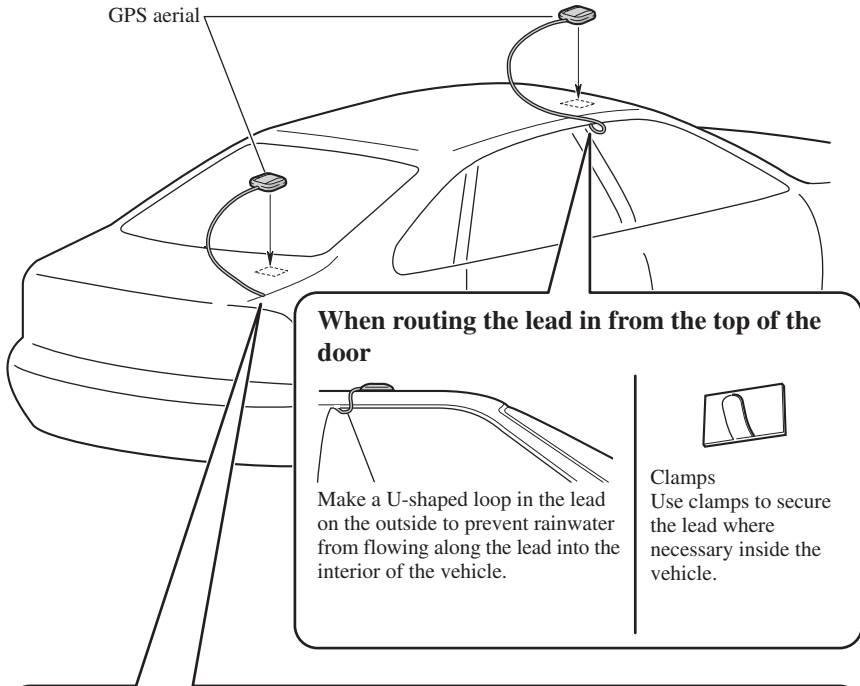

Installing the steering remote control

Parts supplied



Steering remote control



Lithium battery
(CR2032, 3 V)

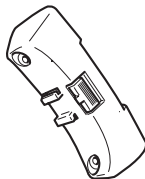

Outer holder

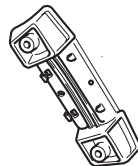

Inner holder

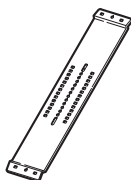

Belt



Screw



Hexagonal wrench

Loading the battery

Remove the battery cover, and insert a lithium (CR2032, 3V) battery. For details, see “Hardware Manual”.

⚠ WARNING

- Avoid installing this unit in such a location where the operation of safety devices such as airbags is prevented by this unit. Otherwise, there is a danger of a fatal accident.
- Avoid installing this unit in such a location where the operation of the steering wheel and the gearshift lever may be prevented. Otherwise, it may result in a traffic accident.

⚠ CAUTION

- Installation of this unit requires specialized skills and experience. Installation of this unit should be entrusted to a dealer from whom you purchased this unit.
- Install this unit using only the parts supplied with this unit. If other parts are used, this unit may be damaged or could dismount itself, which leads to an accident or trouble.
- Install this unit as required by this manual. Failure to do so may cause an accident.
- Do not install this unit near the doors where rainwater is likely to be spilled on the unit. Incurion of water into the unit may cause smoke or fire.

⚠ WARNING

- Fix this unit securely to the steering wheel with the belt attached to the unit. If this unit is loose, it disturbs driving stability, which may result in a traffic accident.
- Do not attach this unit to the outer circumference of the steering wheel. Otherwise, it disturbs driving stability, causing a traffic accident. Always attach this unit to the inner circumference of the steering wheel as shown.

Remote control handling notes

- Always keep the remote control protected from direct sunlight or high temperatures. Leaving the remote control in places exposed to direct sunlight or high temperatures for long periods of time may cause deformation, discolouration or malfunction.
- Replace the battery when the remote control's performance deteriorates.
- Do not install this unit in such a place as may obstruct the driver's view.
- Since interior layout differs depending on the type of vehicle, the ideal installation location for the unit also differs. When installing the unit, select a location that assures optimum transmission of signals from the unit to the display.

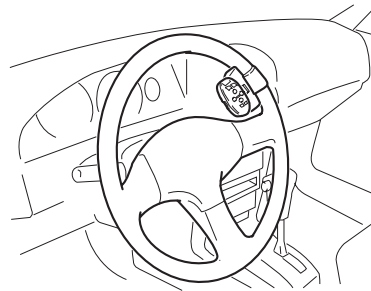
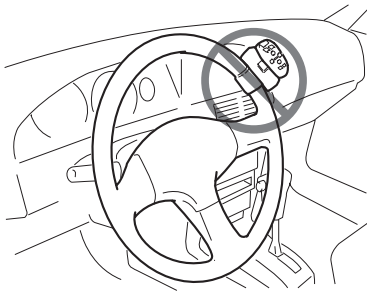

Installing the holders and the steering remote control

Note:

- When the unit is installed on a right-hand-drive car, the horizontal positions are inverted.

1. Secure inner holder to the inner circumference of the steering wheel with belt.

- Fit the inner holder to the steering wheel so that the arrow-marked side faces the driver as shown below.

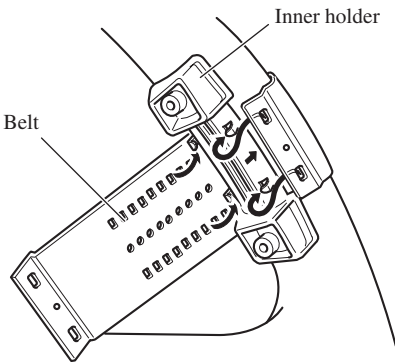

2. Cut the extra portion of the belt at the center of the inner holder.

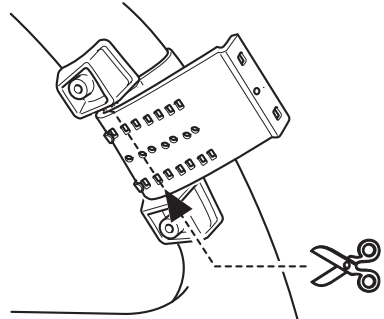

3. Install outer holder on the inner holder and secure with screws.

- Tighten the screws with the supplied hexagonal wrench.

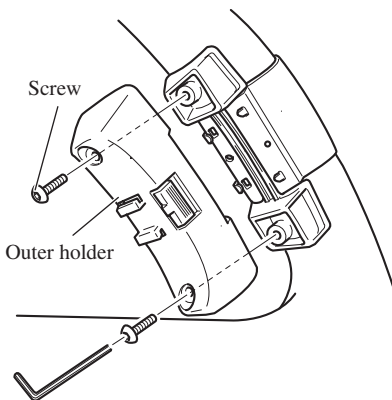

4. Install the remote control unit in the holder.

- When removing the remote control unit from the holder, move the corrugated release section toward the steering wheel and slide the remote control unit toward you.

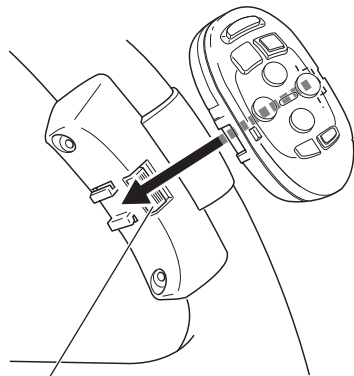

Release Section

Installing the microphone

Installation notes

- Install the microphone in a position and orientation that will enable it to pick up the voice of the person operating the system.

Parts supplied



Microphone

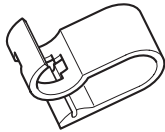

Microphone clip



Double-sided tape
(small)



Clamp
(5 pcs.)

When installing the microphone on the sun visor

1. Install the microphone on the microphone clip.

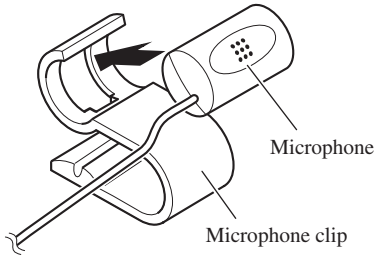

2. Install the microphone clip on the sun visor.

With the sun visor up, install the microphone clip. (Lowering the sun visor reduces the recognition rate for voice operations.)

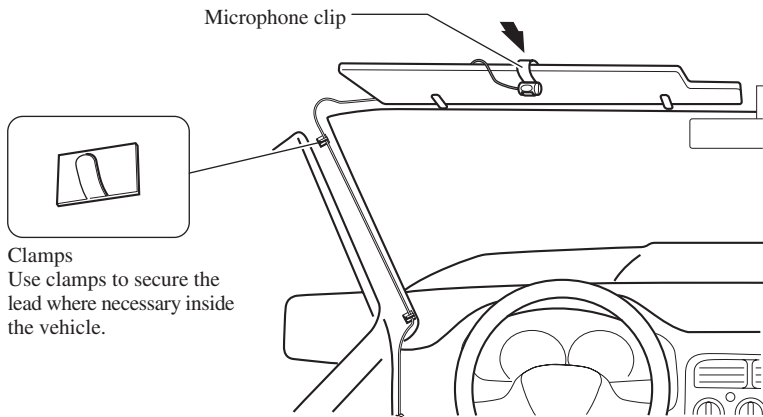

When installing the microphone on the steering column

1. Install the microphone on the microphone clip.

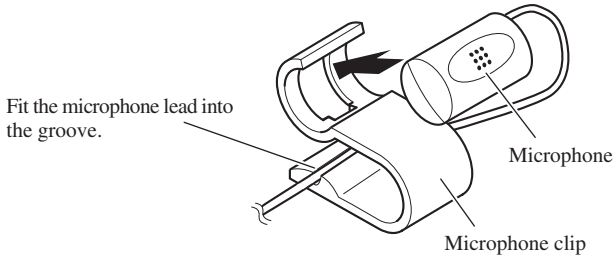

2. Install the microphone clip on the steering column.

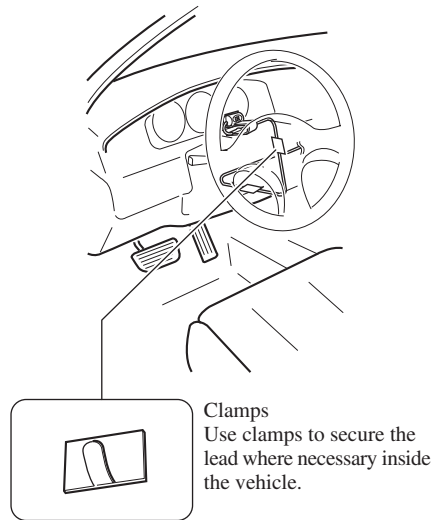
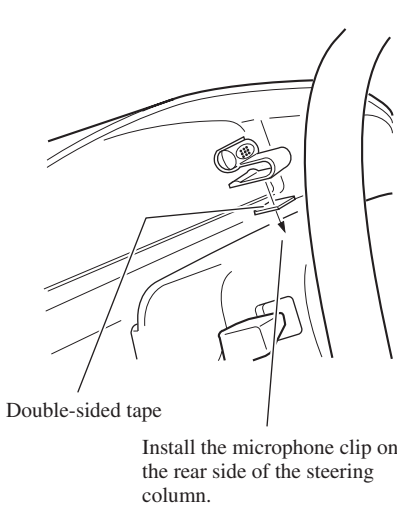

CAUTION

- It is extremely dangerous to allow the microphone lead to become wound around the steering column or gearstick. Be sure to install the unit in such a way that it will not obstruct driving.

1. Reconnecting the battery.

First, double-check that all connections are correct and that the unit is installed correctly. Reassemble all vehicle components that you previously removed. Then reconnect the negative (-) cable to the negative (-) terminal of the battery.

2. Start the engine.

3. Press the reset button on the main unit.

Press the reset button on the main unit using a pointed object such as the point of a pen.

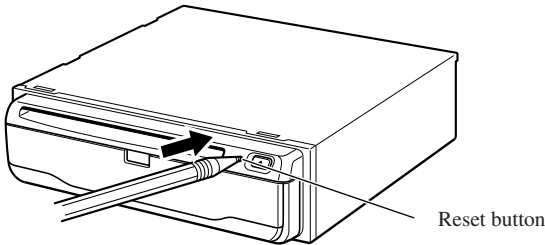

4. Set the navigation system.

Set the navigation system as explained in the “Operation Manual” or “Hardware Manual”.

ACERCA DE SU NUEVA UNIDAD DE NAVEGACIÓN CON DVD Y ESTE MANUAL

- El sistema de navegación con DVD sólo tiene la finalidad de servirle como ayuda para manejar su vehículo. De ninguna forma debe considerarse como un acaparador de su atención, buen juicio y cuidado durante la conducción.
- No utilice su unidad de navegación con DVD para ir a lugares donde hay servicios de urgencia como hospitales o comisarias de policía. En el mapa no se indican todos los servicios de urgencia.
- No utilice la unidad de navegación con DVD si al hacerlo va a poner en peligro el manejo seguro de su vehículo. Respete siempre las normas de conducción segura y siga todas las normas de tráfico existentes.
- Este manual explica cómo instalar esta unidad de navegación con DVD en su automóvil. El funcionamiento de esta unidad de navegación con DVD se explica en el “Manual de instrucciones” o “Manual de hardware” separado entregado también con este sistema.

PRECAUCIONES IMPORTANTES	3	Instalación	12
LEA TODAS ESTAS INSTRUCCIONES		PRECAUCIÓN	12
RELACIONADAS CON SU UNIDAD		Para impedir que se produzcan interferencias	
DE NAVEGACIÓN CON DVD Y		electromagnéticas en la unidad de	
GUÁRDELAS PARA EMPLEARLAS		navegación con DVD	13
COMO REFERENCIA EN EL		Antes de instalar y fijar la unidad	13
FUTURO	3	Antes de utilizar la cinta adhesiva	13
		Instalación de la unidad principal	14
Conexión del sistema	4	● Notas acerca de la instalación	
PRECAUCIÓN	4	● Partes suministradas	
● Antes de instalar la unidad		● PRECAUCIÓN	
● Para impedir daños		● Instalación con los lados derecho e izquierdo	
● Partes suministradas		de la unidad de navegación con DVD	
Conexión del sistema	7	paralelos a la dirección del vehículo	
● Conexión a la pantalla mediante una		Montaje trasero/delantero DIN	17
entrada de 26 patillas (AVH-P7500DVD,		Montaje delantero DIN	17
AVH-P6500DVD, etc.)		● Instalación con tope de goma	
● Conexión a la pantalla mediante una		● Extracción de la unidad	
entrada de 20 patillas		Montaje trasero DIN	18
Conexión del cable de alimentación (1)	9	● Instalación usando los orificios roscados	
Conexión del cable de alimentación (2)	11	en el lado de este producto	
		Instalación de la antena GPS	19
		● PRECAUCIÓN	
		● Notas acerca de la instalación	
		● Partes suministradas	
		● Cuando instale la antena en el interior	
		del vehículo (en el salpicadero o en la	
		bandeja trasera)	
		● Cuando instale la antena en el exterior	
		del vehículo (en la carrocería)	
		Instalación del control remoto de dirección	22
		● Partes suministradas	
		● Instalación de la pila	
		● Notas sobre el manejo del control remoto	
		● Instalación de los soportes y del control	
		remoto de dirección	
		Instalación del micrófono	25
		● Notas acerca de la instalación	
		● Partes suministradas	
		● Cuando instale el micrófono en el	
		parasol	
		● Cuando instale el micrófono en la base	
		del volante	
		● PRECAUCIÓN	
		Después de instalar la unidad	28

LEA TODAS ESTAS INSTRUCCIONES RELACIONADAS CON SU UNIDAD DE NAVEGACIÓN CON DVD Y GUÁRDELAS PARA EMPLEARLAS COMO REFERENCIA EN EL FUTURO

1. Lea completa y detenidamente este manual antes de instalar su unidad de navegación con DVD.
2. Guarde al alcance de la mano este manual para utilizarlo como referencia en el futuro.
3. Ponga mucha atención a todas las advertencias de este manual y siga cuidadosamente las instrucciones.
4. Esta unidad sólo tiene la finalidad de servirle como ayuda para manejar su vehículo. De ninguna forma debe considerarse como un acaparador de su atención, buen juicio y cuidado durante la conducción. No utilice su unidad de navegación con DVD si al hacerlo va a poner en peligro el manejo seguro de su vehículo. Respete siempre las normas de conducción segura y siga todas las normas de tráfico existentes.
5. En ciertas circunstancias esta unidad de navegación con DVD puede visualizar una información errónea de la posición de su vehículo, la distancia de los objetos mostrados en la pantalla y las direcciones de la brújula. Además, el sistema tiene ciertas limitaciones, incluyendo la incapacidad de identificar calles de una dirección, restricciones temporales del tráfico y zonas donde la conducción pueda resultar peligrosa. Haga uso de su buen juicio dependiendo de las condiciones de conducción reales.
6. Al igual que con cualquier otro accesorio del interior, la unidad de navegación con DVD nunca deberá distraerle y poner en peligro el manejo seguro de su vehículo. Si encuentra dificultades al utilizar el sistema o al leer la visualización, haga los ajustes necesarios con el vehículo estacionado en un lugar seguro.
7. No intente instalar o revisar usted mismo la unidad de navegación con DVD. La instalación o revisión de la unidad de navegación con DVD por personas sin formación ni experiencia en equipos electrónicos y accesorios para automóviles puede ser peligroso y podría exponerle a una descarga eléctrica o a otros peligros.
8. Recuerde ponerse siempre el cinturón de seguridad cuando maneje su automóvil. En el caso de sufrir un accidente, sus lesiones pueden ser mucho más graves si no tiene bien puesto su cinturón de seguridad.

PRECAUCIÓN

- Pioneer no recomienda que sea usted mismo quien instale o revise su unidad de navegación con DVD. La instalación o revisión del producto puede exponerle a descargas eléctricas u otros peligros. Solicite que todos los trabajos de instalación y revisión de su unidad de navegación los realice el personal de servicio Pioneer autorizado.
- Asegure todo el cableado con abrazaderas de cables o cinta para usos eléctricos. No permita que el cableado pelado permanezca descubierto.
- No taladre ningún agujero en el compartimiento del motor para conectar el cable amarillo de la unidad a la batería del vehículo. La vibración del motor podría estropear el aislamiento en el punto por donde el cable pasa del compartimiento de los pasajeros al compartimiento del motor. Tenga mucho cuidado para mantener el buen estado del cable en este punto.
- Es peligrosísimo dejar que el cable de la antena GPS y el cable del micrófono se enrollen en la base del volante o en la palanca de cambios. Asegúrese de instalar la unidad de forma que ésta no sea un obstáculo para la conducción.
- Asegúrese de que los cables no interfieran con partes móviles del vehículo tales como la palanca de cambios, el freno de mano o el mecanismo de deslizamiento de los asientos.
- No ponga los cables donde queden expuestos a temperaturas altas. Si se calienta el aislamiento, los cables podrán estropearse y causar un cortocircuito.
- No corte el cable de antena de GPS para reducir su longitud ni utilice una extensión para alargarlo. La alteración del cable de la antena puede causar un cortocircuito.
- No acorte ningún cable. Si lo hace, el circuito de protección tal vez no funcione correctamente.
- Nunca suministre alimentación a otros productos electrónicos cortando el aislamiento del cable de alimentación de la unidad de navegación con DVD y tomando corriente de él. La capacidad nominal del cable se excederá y causará un recalentamiento.

Antes de instalar la unidad

- Esta unidad es para vehículos con batería de 12 voltios y con conexión a tierra. Antes de instalar la unidad en un vehículo recreativo, camioneta, o autobús, revise el voltaje de la batería.
- Para evitar cortocircuitos en el sistema eléctrico, asegúrese de desconectar el cable de la batería (-) antes de comenzar con la instalación.

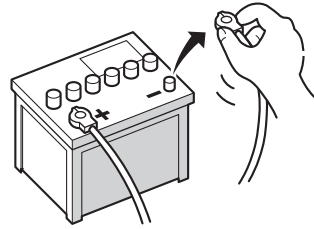

Para impedir daños

- Cuando desconecte un conector, tire del propio conector. No tire del cable porque podría sacarlo del conector.
- Si se instala esta unidad en un vehículo que no tiene una posición ACC (accesorio) en el interruptor de encendido, el cable rojo de la unidad deberá conectarse al terminal conectado con las operaciones del interruptor de encendido ON/OFF. Si no se hace esto, la batería del vehículo podría agotarse cuando drenarse cuando usted esté lejos del vehículo durante varias horas.
- Para evitar cortocircuitos, cubra el conductor desconectado con cinta aislada.



Posición ACC

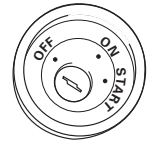

Sin posición ACC

Partes suministradas

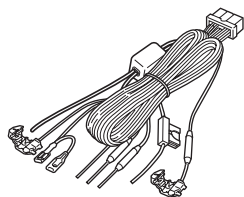

Cable de alimentación

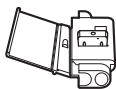

Conector

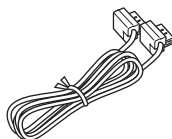

Cable de 26 patillas

Conexión del sistema

Conexión a la pantalla mediante una entrada de 26 patillas (AVH-P7500DVD, AVH-P6500DVD, etc.)

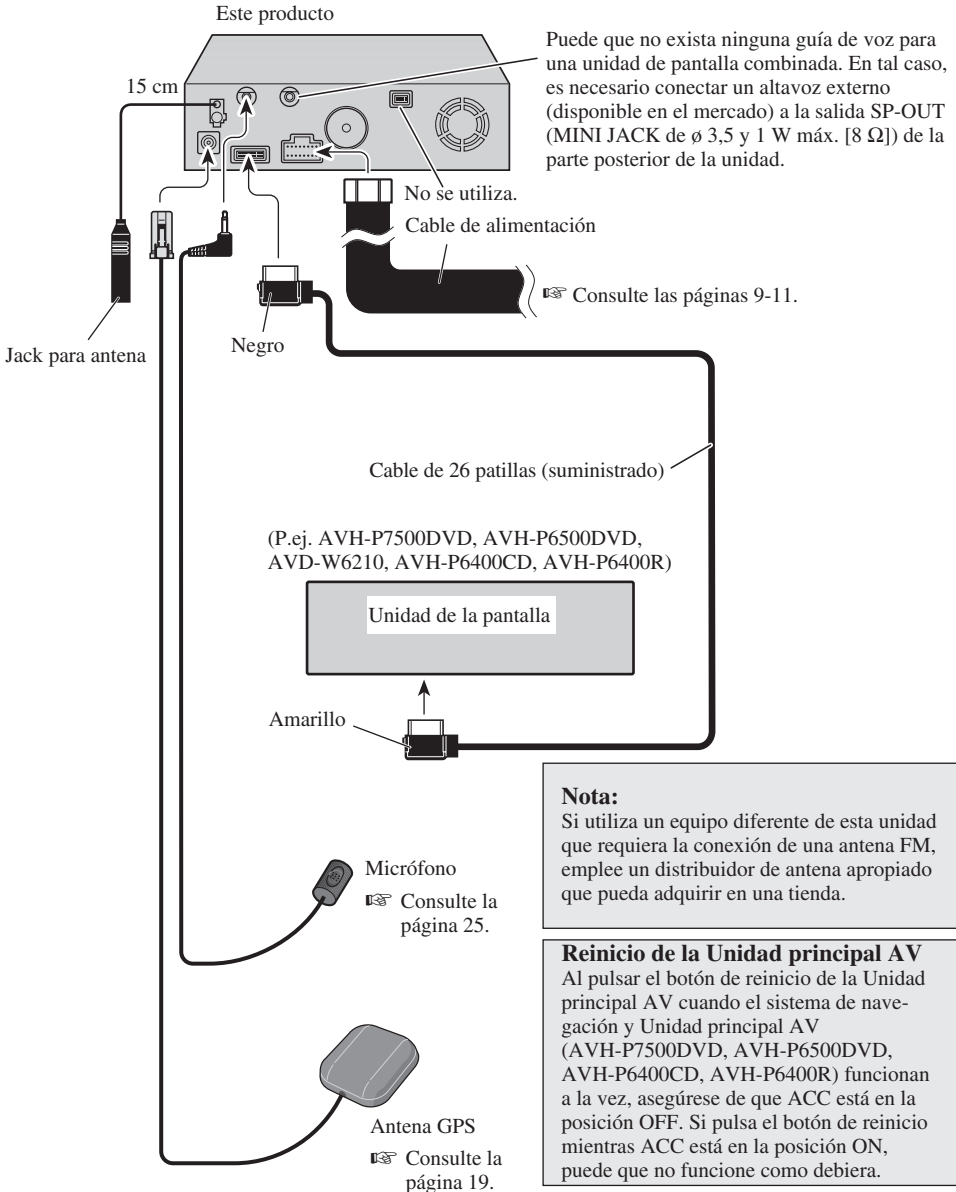

Conexión a la pantalla mediante una entrada de 20 patillas

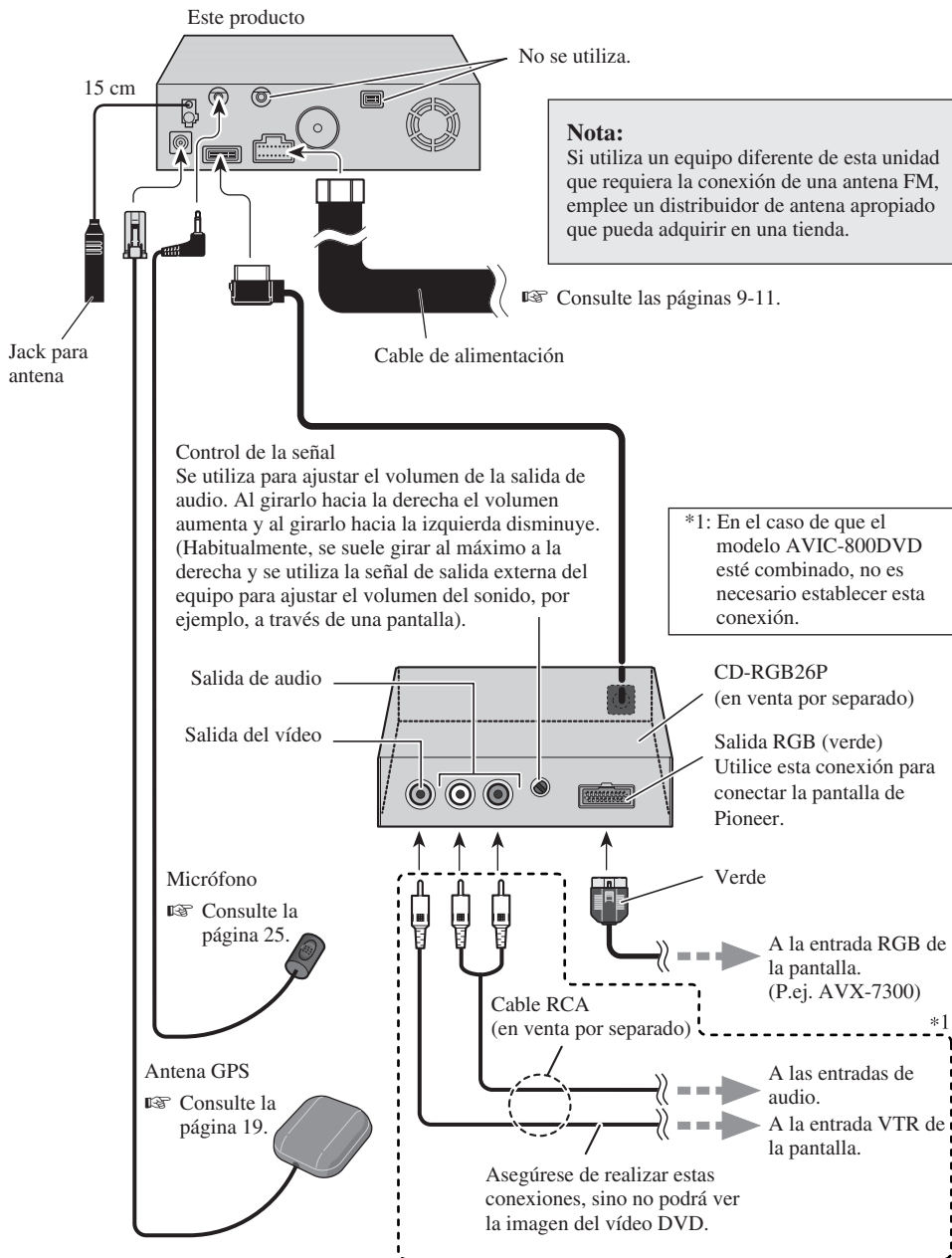

Conexión del cable de alimentación (1)

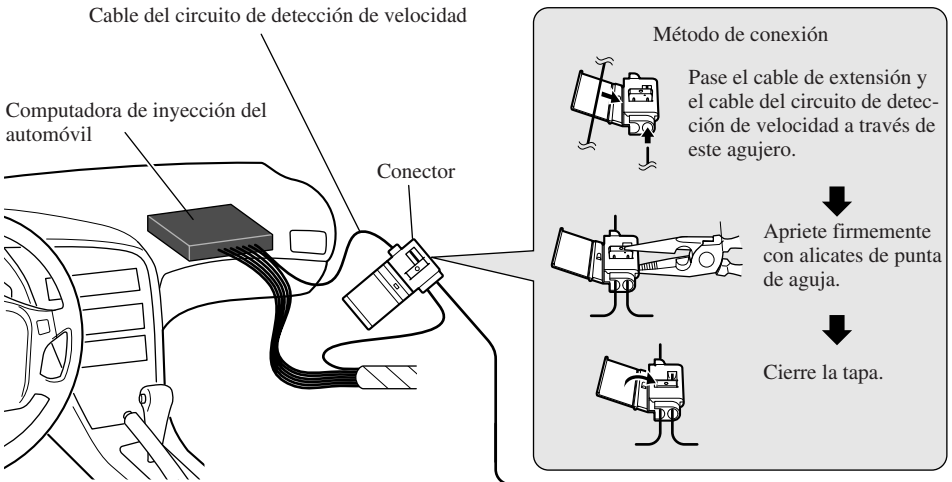

Nota: La posición del circuito de detección de velocidad depende del modelo del vehículo. Para más información, consulte los documentos relevantes de Pioneer. Cuando haga las conexiones para un modelo que no se encuentre listado en estos documentos o para el que la conexión al circuito de detección de velocidad resulta muy difícil, conecte el generador de pulsos de velocidad ND-PG1 vendido por separado al cable rosado.

Nota: La posición del freno de estacionamiento depende del modelo del vehículo. Para más información, consulte el manual del propietario del vehículo o a su concesionario.

Rosado

(ENTRADA DE SEÑAL DE VELOCIDAD DEL AUTOMÓVIL)

El sistema de navegación móvil se conecta aquí para detectar la distancia que ha recorrido el automóvil. Conecte siempre el circuito de detección de velocidad del automóvil o el generador de pulso de velocidad ND-PG1 vendido por separado. Si no se hace esta conexión aumentará el error en la visualización de ubicación.

ADVERTENCIA: UNA MALA CONEXIÓN PUEDE OCASIONAR DAÑOS O LESIONES GRAVES, COMO DESCARGAS ELÉCTRICAS, Y AFECTAR AL FUNCIONAMIENTO DEL SISTEMA DE ANTIBLOQUEO DE FRENOS, LA TRANSMISIÓN AUTOMÁTICA Y EL INDICADOR DEL VELOCÍMETRO DEL VEHÍCULO.

Verde claro

Se utiliza para detectar el estado ON/OFF del freno de mano. Este cable debe conectarse al lado de alimentación del interruptor del freno de mano. Si esta conexión se hace mal o se omite, algunas funciones de su sistema de alimentación no podrán utilizarse.

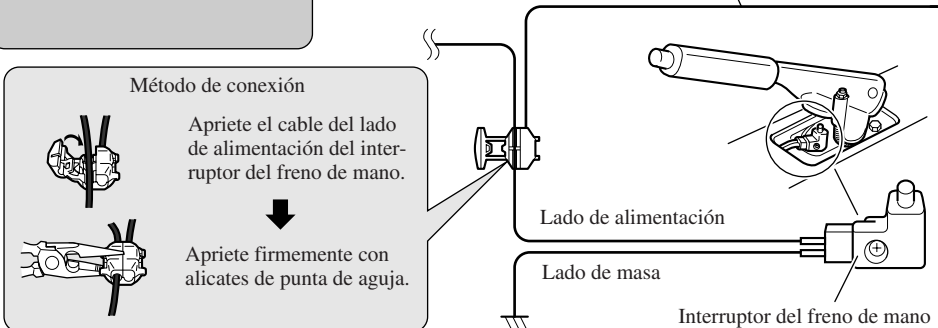

Este producto

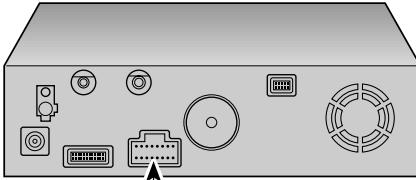

Nota:

Los cables para este producto y para otros pueden ser de colores diferentes aunque tengan la misma función. Cuando se conecta este producto a otro, consulte los manuales de instalación de ambas unidades y conecte los cables que tienen la misma función.

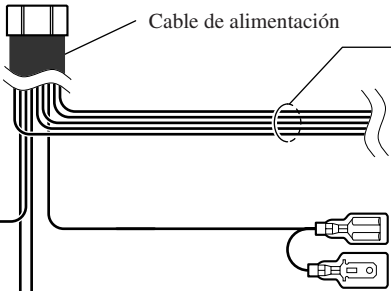

Negro, anaranjado/blanco, rojo, amarillo

☞ Consulte la página 11.

Amarillo/negro

Cuando se combine esta unidad de navegación con un equipo estéreo Pioneer para automóvil, si el equipo estéreo tiene cables amarillos/negros, haga la conexión a estos cables. De esta forma, cuando salga el audio guía y cuando utilice el sistema mediante voz, el equipo estéreo para automóvil se silenciará automáticamente.

Violeta/blanco (ENTRADA DE SEÑAL DE MARCHA ATRÁS)

Ésta se conecta para que el sistema de navegación pueda detectar si el automóvil está moviéndose hacia adelante o hacia atrás. Conecte el cable violeta/blanco al cable cuya tensión cambia cuando la palanca de cambios se pone en la posición de marcha atrás. Conéctela siempre al cable principal de la luz de marcha atrás. A menos que esté conectado, puede que el sensor no detecte de forma correcta si su vehículo se desplaza hacia delante o hacia atrás. Por ello, es posible que la posición del vehículo que detecta el sensor esté desalineada respecto a la posición real.

Nota: Si utiliza el generador de pulsos de velocidad ND-PG1 (vendido separadamente), asegúrese de conectarlo.

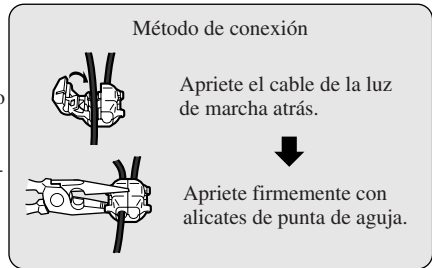

Resistencia de fusible

Cable de la luz de marcha atrás.

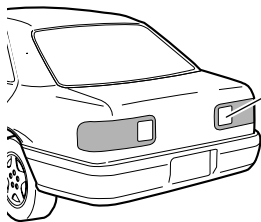

Compruebe la posición de la luz de marcha atrás de su vehículo [la que se enciende cuando la palanca de cambios se pone en marcha atrás (R)] y encuentre en el portamaletas el cable de la luz de marcha atrás.

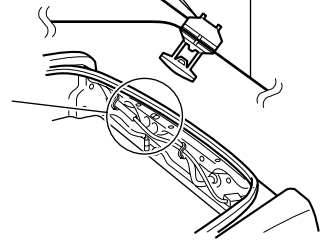

Conexión del cable de alimentación (2)

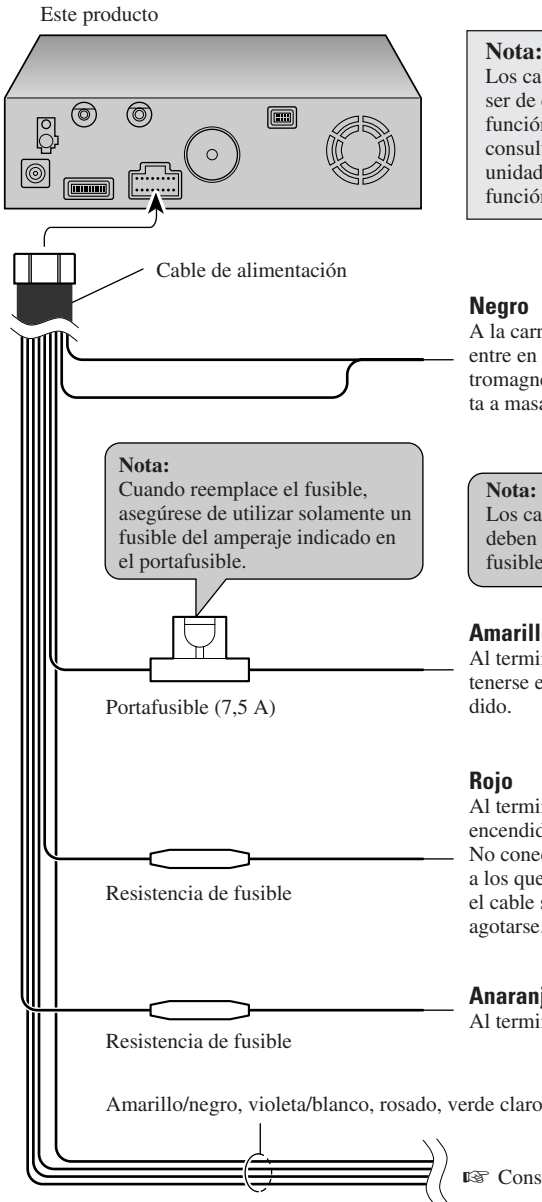

Nota:

Los cables para este producto y para otros pueden ser de colores diferentes aunque tengan la misma función. Cuando se conecta este producto a otro, consulte los manuales de instalación de ambas unidades y conecte los cables que tienen la misma función.

Negro

A la carrocería (metal) del vehículo. Para impedir que entre en el sistema de navegación móvil el ruido electromagnético procedente de la carrocería, haga la puesta a masa cerca de la unidad principal.

Nota:

Los cables amarillos, rojos y anaranjados/blancos deben conectarse a los terminales de la caja de fusibles situados en el lado opuesto al de la batería.

Amarillo

Al terminal suministrado siempre con alimentación sin tenerse en cuenta la posición del interruptor de encendido.

Rojo

Al terminal eléctrico controlado por el interruptor de encendido (12 V CC) ON/OFF. No conecte este cable a los terminales de alimentación a los que se suministra alimentación continuamente. Si el cable se conecta a estos terminales, la batería podrá agotarse.

Anaranjado/blanco

Al terminal del interruptor de iluminación.

Consulte las páginas 9-11.

PRECAUCIÓN

- Pioneer no recomienda que sea usted mismo quien instale o revise su unidad de navegación con DVD. La instalación o revisión del producto puede exponerle a descargas eléctricas u otros peligros. Solicite que todos los trabajos de instalación y revisión de su unidad de navegación los realice el personal de servicio Pioneer autorizado.
- Nunca instale la unidad en lugares donde:
 - * Pueda lesionar al conductor o a los pasajeros si el vehículo se detiene bruscamente.
 - * Pueda interferir en el manejo del vehículo por parte del conductor al ponerla, por ejemplo, en el suelo delante del asiento del conductor.
- Asegúrese de que no haya nada detrás del salpicadero u otros paneles al taladrar agujeros en ellos. Tenga cuidado para no estropear los conductos de combustible, los conductos del líquido de frenos o los cables de alimentación.
- Cuando utilice tornillos no permita que éstos entren en contacto con ningún cable eléctrico. La vibración puede estropear los cables y causar un cortocircuito u otros daños en el vehículo.
- Para asegurar una instalación apropiada, utilice las piezas suministradas de la forma especificada. Si utiliza otras piezas que no hayan sido suministradas, éstas podrán estropear las partes internas de la unidad, o podrán aflojarse y hacer que se desprenda la unidad.
- Es peligrosísimo dejar que el cable de la antena GPS y el cable del micrófono se enrolen en la base del volante o en la palanca de cambios. Asegúrese de instalar la unidad de forma que ésta no sea un obstáculo para la conducción.
- Asegúrese de que los cables no queden atrapados en una puerta ni en el mecanismo de deslizamiento de un asiento porque puede producirse un cortocircuito.
- Después de instalar la unidad de navegación con DVD, compruebe que todos los demás equipos de su vehículo funcionen correctamente.

Para impedir que se produzcan interferencias electromagnéticas en la unidad de navegación con DVD

- Para evitar interferencias, instale los siguientes elementos lo más lejos posible del componente principal de la unidad de navegación con DVD, así como de los cables de otros dispositivos:
 - La antena de televisión y su cable.
 - La antena FM, MW/LW y su cable.
 - La antena GPS y su cable.

Asimismo, coloque los cables de las antenas alejados entre sí. Procure que no queden unidos, liados o cruzados. El ruido electromagnético puede aumentar el error de la visualización de la ubicación.

Antes de instalar y fijar la unidad

- Consulte con su distribuidor si la instalación requiere del taladro de orificios u otras modificaciones del vehículo.
- Antes de finalmente instalar la unidad, conecte el cableado temporalmente y asegúrese de que todo esté conectado correctamente y que la unidad y el sistema funcionan debidamente.

Antes de utilizar la cinta adhesiva

- Antes de fijar la cinta adhesiva asegúrese de que la superficie no tenga humedad, polvo, suciedad, aceite, etc.

Instalación de la unidad principal

Notas acerca de la instalación

- No instale la unidad principal en lugares donde quede expuesta a temperaturas y humedades altas, tales como:
 - * Lugares próximos a salidas de calefacciones.
 - * Lugares expuestos a la luz solar directa tales como el salpicadero o la estantería trasera del vehículo.
- Lugares donde pueda ser salpicada por la lluvia como, por ejemplo, cerca de la puerta.
- La resistencia de la instalación dependerá del modelo del vehículo y de la posición de instalación. Elija una posición donde la unidad principal pueda instalarse firmemente, e instálela bien.
Si la unidad principal no está firmemente sujeta, el error de la visualización de la ubicación será mayor.
- No instale la unidad principal en el panel que cubre la rueda de recambio ni en otros lugares donde quede expuesta a la vibración.
- Cuando la unidad principal se instale debajo del asiento delantero, asegúrese de que ésta no obstruya la acción de deslizamiento del asiento.
- No instale la unidad principal en ningún lugar donde la carga pueda quedar encima de ella. Los golpes mecánicos intensos en la unidad principal podrían aumentar el error de la visualización de la ubicación.
- Evite instalar la unidad principal en lugares donde interfiera con la carga y descarga de la rueda de recambio, el gato, herramientas, etc.
- Compruebe que un disco o una PC card pueda expulsarse estando instalada la unidad principal.
- Instale la unidad principal en una superficie con una tolerancia de inclinación de +30 a -15 grados (en un margen de cinco grados a la izquierda o la derecha de la dirección de desplazamiento del vehículo). Una superficie más inclinada podría aumentar el error de la visualización de la ubicación.

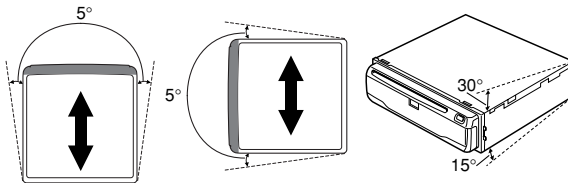

- No instale la unidad principal verticalmente. Instalarla de esta forma puede ser la causa de que la unidad funcione mal.

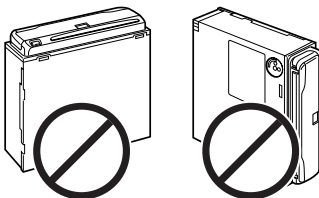

Partes suministradas

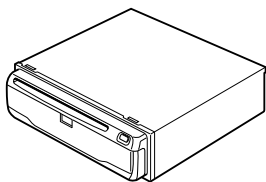

Unidad principal

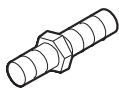

Tornillo

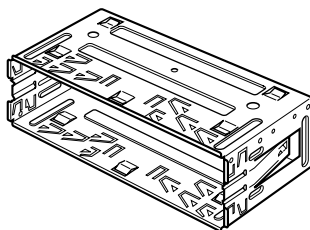

Soporte

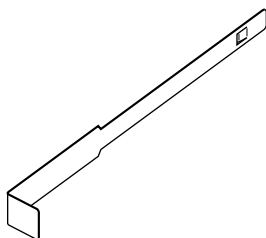

Herramientas de extracción
(2 piezas)



Tope de goma



Tornillo de unión
(5 × 6 mm)
(4 piezas)



Tornillo de superficie plana
(5 × 6 mm)
(4 piezas)

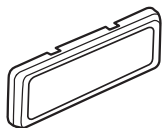

Marco

PRECAUCIÓN

- Realice la instalación con los lados derecho e izquierdo de la unidad de navegación con DVD perpendiculares o paralelos a la dirección de desplazamiento del vehículo. No lo haga en diagonal o no se detectará correctamente la posición en que se encuentra.
- Si instala los lados derecho e izquierdo de la unidad de navegación con DVD paralelos a la dirección de desplazamiento del vehículo, mueva la palanca de dirección de montaje, y fije el tornillo de bloqueo en el lado del “↔”; en caso contrario, el sensor gravitatorio montado en la unidad de navegación con DVD no funcionará correctamente.

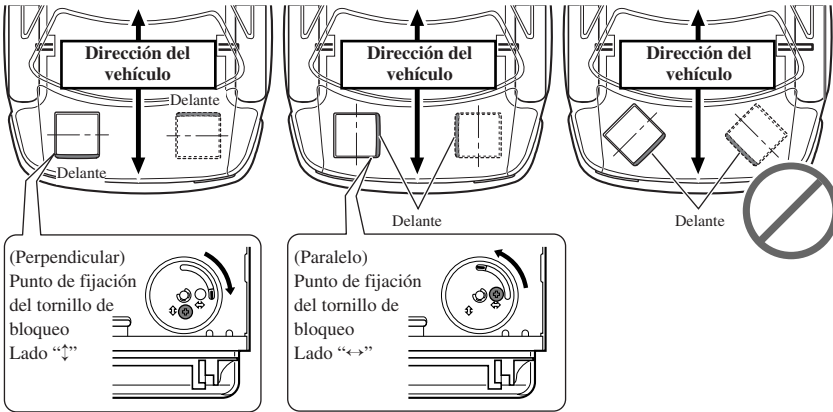

Instalación con los lados derecho e izquierdo de la unidad de navegación con DVD paralelos a la dirección del vehículo

Si realiza la instalación con los lados derecho e izquierdo de la unidad de navegación con DVD paralelos a la dirección del vehículo, extraiga el tornillo de montaje que está situado debajo de la unidad y mueva la palanca de dirección de montaje. A continuación, cambie el punto de montaje del tornillo del lado “↔” al “↕”. Si el tornillo se instala en el lado “↔”, el sensor gravitatorio que está montado en la unidad no funcionará correctamente.

1. Extraiga el tornillo de bloqueo que está fijado en la palanca de dirección de montaje.
2. Mueva la palanca y fije el tornillo de montaje en el lado “↔”.



Montaje trasero/delantero DIN

Este producto puede ser instalado apropiadamente ya sea desde “Front” (montaje delantero DIN convencional) o “Rear” (instalación de montaje trasero DIN, usando los orificios roscados en los lados del chasis del producto). Para mas información, consulte los métodos de instalación de las ilustraciones.

Montaje delantero DIN

Instalación con tope de goma

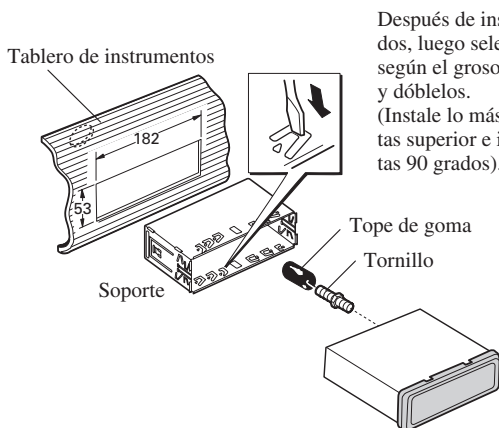

Después de insertar el soporte en la tabla de mandos, luego seleccione las orejetas apropiadas según el grosor del material de la tabla de mandos y dóblelos. (Instale lo más firme posible usando las lengüetas superior e inferior. Para fijar, doble las lengüetas 90 grados).

Extracción de la unidad

Tire hacia afuera para extraer el marco. (Para la fijación del marco, apunte el lado con ranura hacia abajo.)

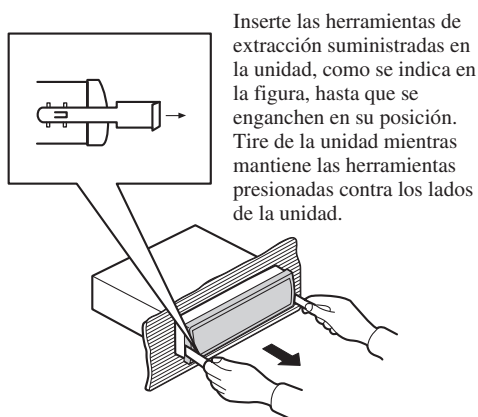
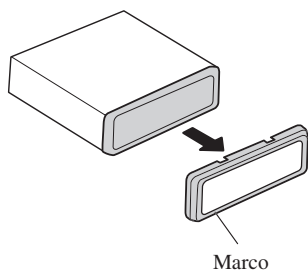

Montaje trasero DIN

Instalación usando los orificios roscados en el lado de este producto

- **Fijación de este producto a la ménsula de montaje.**

Seleccione una posición donde los orificios de la ménsula y los orificios roscados de este producto se alineen (queden fijos), y apriete los tornillos en 2 lugares sobre cada lado. Utilice cualquiera de los tornillos de unión (5 × 6 mm), o tornillos de superficie plana (5 × 6 mm), dependiendo de la forma del tornillo de los orificios roscados en la ménsula.

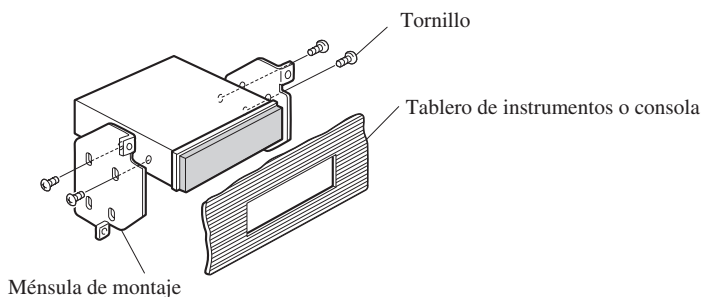
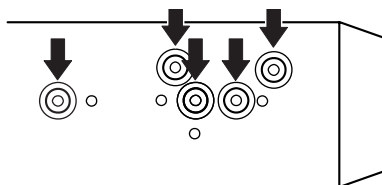

Instalación de la antena GPS

PRECAUCIÓN

- No corte el cable de antena de GPS para reducir su longitud ni utilice una extensión para alargarlo. La alteración del cable de la antena puede causar un cortocircuito.

Notas acerca de la instalación

- La antena debe instalarse en una superficie nivelada donde las ondas de radio queden bloqueadas lo menos posible. Las ondas de radio no podrán ser recibidas por la antena si la emisión desde el satélite queda bloqueada. Para obtener la mejor recepción se recomienda realizar la instalación en el techo o en la cubierta del maletero del automóvil.

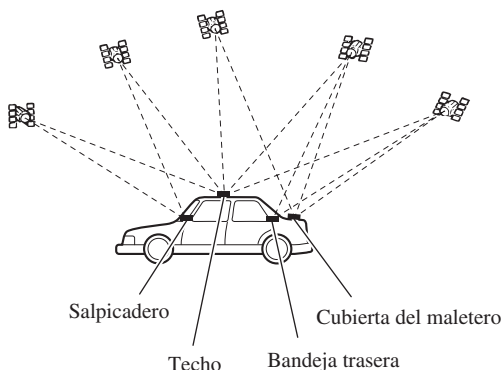

- Cuando instale la antena GPS en el interior del vehículo, asegúrese de utilizar la hoja metálica proporcionada con su sistema. Si ésta no se utiliza, la sensibilidad de la recepción no será apropiada.
- No corte la hoja metálica suministrada para hacerla más pequeña. Esto podría reducir la sensibilidad de la antena GPS.
- Tenga cuidado para no tirar del cable de la antena cuando quite la antena GPS. El imán colocado en la antena es muy potente y es posible que el cable se desprenda.
- La antena GPS está instalada con su imán. Cuando instale la antena GPS, tenga cuidado para no rayar la carrocería.
- Cuando instale la antena GPS en el exterior del automóvil, póngala siempre en su interior cuando éste tenga que pasar por un equipo de lavado automático de automóviles. Si la antena se deja en el exterior, ésta podrá desprenderse y rayar la carrocería del automóvil.
- No pinte la antena GPS porque esto puede alterar su rendimiento.

Partes suministradas



Antena GPS



Hoja de metal



Abrazadera (5 piezas)



Almohadilla para el techo

Cuando instale la antena en el interior del vehículo (en el salpicadero o en la bandeja trasera)

Fije la hoja de metal en una superficie tan plana como sea posible y donde la antena apunte hacia al exterior de la ventana. Ponga la antena GPS en la hoja de metal. (La antena GPS se fija mediante su imán).

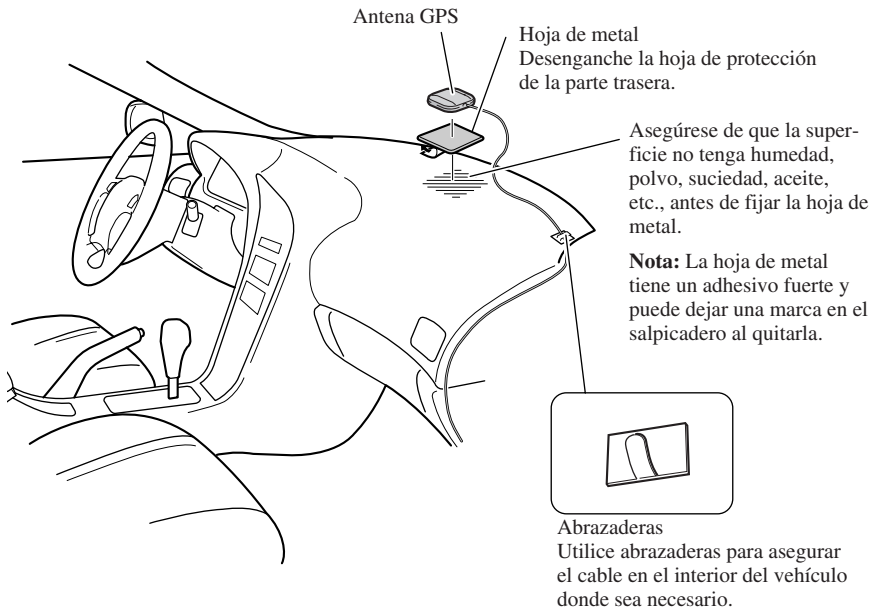

Nota:

- Cuando monte la hoja de metal, no la corte en piezas pequeñas.
- Algunos modelos utilizan ventanas con un tipo de cristal que no permiten el paso de las señales procedentes de satélites GPS. Para tales modelos, instale la antena GPS en el exterior del automóvil.

Cuando instale la antena en el exterior del vehículo (en la carrocería)

Ponga la antena GPS en un lugar tan nivelado como sea posible como, por ejemplo, el techo o la cubierta del maletero. (La antena GPS se fija con su imán).

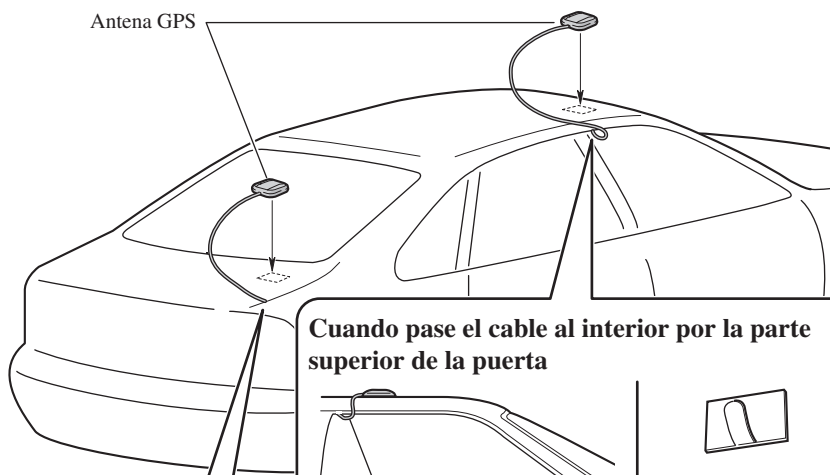

Cuando pase el cable al interior por la parte superior de la puerta

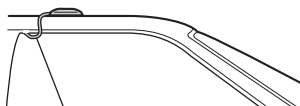

Haga un bucle en forma de U en el cable exterior para impedir la entrada de agua de lluvia al vehículo.



Abrazaderas
Utilice abrazaderas para asegurar el cable en el interior del vehículo donde sea necesario.

Cuando pase el cable al interior desde el maletero

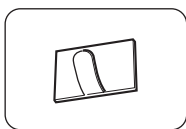

Abrazaderas
Utilice abrazaderas para asegurar el cable en el interior del vehículo donde sea necesario.

Empaquetadura de caucho

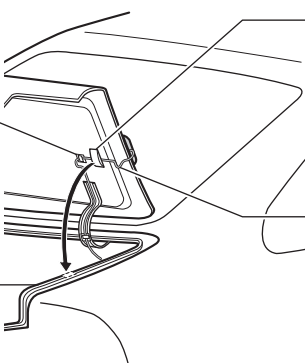

Almohadilla para el techo
Asegúrese de que ésta toque la parte superior de la empaquetadura de caucho.

Haga un bucle en forma de U en el cable exterior de la empaquetadura de caucho para impedir la entrada de agua de lluvia al vehículo.

Instalación del control remoto de dirección

Partes suministradas



Control remoto de dirección



Pila de litio (CR2032, 3 V)

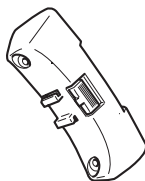

Sujetador exterior

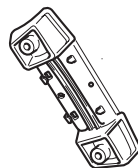

Sujetador interior

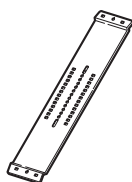

Correa



Tornillo



Llave hexagonal

Instalación de la pila

Extraiga la tapa del alojamiento de la pila y ponga una pila de litio (CR2032, 3V). Para más información, vea el “Manual de hardware”.

⚠ ADVERTENCIA

- Evite instalar esta unidad en un lugar en el que la operación de los dispositivos de seguridad tales como las bolsas de aire sea impedida por esta unidad. De otra manera, hay el peligro de un accidente fatal.
- Evite instalar esta unidad en un lugar en el que la operación del volante y la palanca de cambio sea impedida. De otra manera, podría resultar en un accidente de tráfico.

⚠ PRECAUCIÓN

- La instalación de esta unidad requiere de técnicas especializadas y de experiencia. La instalación de esta unidad deberá ser encomendada al concesionario a quien compró esta unidad.
- Instale esta unidad utilizando solamente las piezas provistas con la misma. Si se utilizara otras piezas, la unidad podría dañarse o desarmarse por sí misma, lo que conllevaría a un accidente o problema.
- Instale esta unidad tal como se indica en el manual. Si falla en efectuar la instalación así, podría causar un accidente.
- No instale esta unidad cerca de las puertas donde sea probable que el agua de la lluvia se derrame sobre la unidad. La incursión de agua dentro de la unidad podría causar la emisión de humos o incendio.

⚠ ADVERTENCIA

- Fije esta unidad seguramente al volante con la correa adjunta. Si ésta se aflojara, esto interrumpirá la estabilidad del manejo, lo que podría resultar en un accidente de tráfico.
- No instale esta unidad fuera de la circunferencia del volante. De otra manera, esto interrumpirá la estabilidad del manejo, causando un accidente de tráfico. Siempre instale esta unidad en el interior de la circunferencia del volante, tal como se indica.

Notas sobre el manejo del control remoto

- Mantenga siempre el control remoto protegido contra la luz solar directa o las altas temperaturas. Dejar el control remoto en lugares expuestos a la luz solar directa o altas temperaturas durante largos periodos de tiempo puede causar deformación, decoloración o fallos en el funcionamiento.
- Reemplace la pila cuando se deteriore el rendimiento del control remoto.
- No instale esta unidad en un lugar en el que obstruya la visión del conductor.
- Como la disposición interior difiere dependiendo del tipo de vehículo, la ubicación de instalación ideal para la unidad también difiere. Al instalar la unidad, seleccione una ubicación que garantice la transmisión óptima de las señales de la unidad al pantalla.

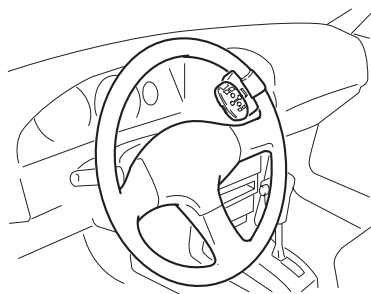
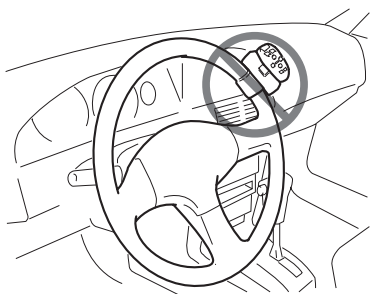

Instalación de los soportes y del control remoto de dirección

Nota:

- Cuando la unidad esté instalada en un coche de manejo del lado derecho, las posiciones horizontales se invierten.

1. Asegure el sujetador interior en el interior de la circunferencia del volante con la correa.

- Instale el sujetador interior al volante de dirección de tal manera que el lado marcado con una flecha se dirija al conductor, tal como se muestra a continuación.

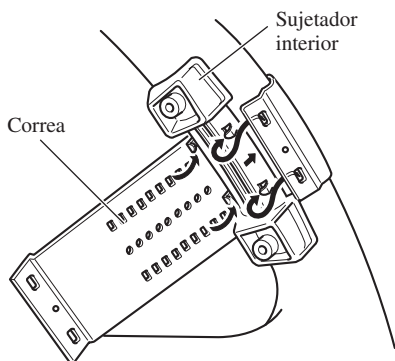

2. Corte la porción extra de la correa en el centro del sujetador interior.

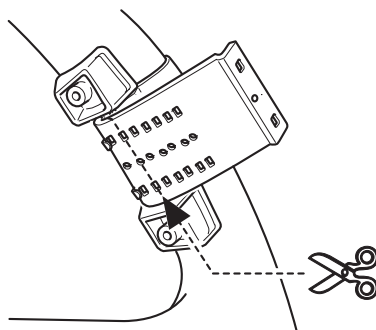

3. Instale el sujetador exterior en el sujetador interior y asegure con los tornillos.

- Apriete los tornillos con una llave hexagonal.

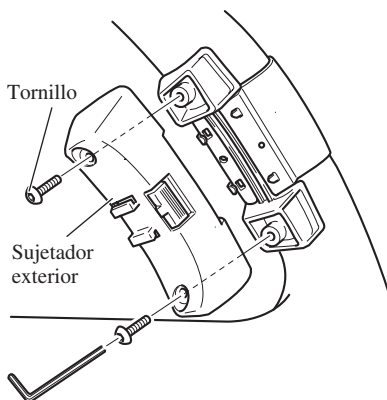

4. Instale la unidad de control remoto en el sujetador.

- Cuando quite la unidad de control remoto del sujetador, mueva la sección de liberación corrugada hacia el volante en lo posible y deslice la unidad de control remoto hacia usted.

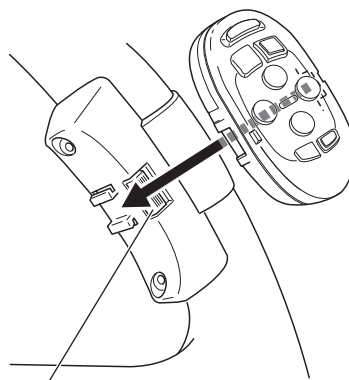

Sección de liberación

Instalación del micrófono

Notas acerca de la instalación

- Instale el micrófono en una posición u orientación que permita captar bien las voces de la persona que utilice el sistema mediante voz.

Partes suministradas



Micrófono

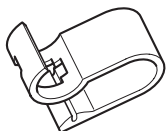

Presilla de micrófono



Cinta con adhesivo de
doble cara (pequeña)



Abrazadera
(5 piezas)

Cuando instale el micrófono en el parasol

1. Instale el micrófono en la presilla de micrófono.

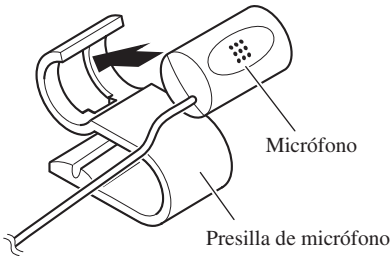

2. Instale la presilla de micrófono en el parasol.

Con el parasol hacia arriba, instale la presilla del micrófono. (Al bajar el parasol se reduce la capacidad de reconocimiento para las operaciones mediante voz).

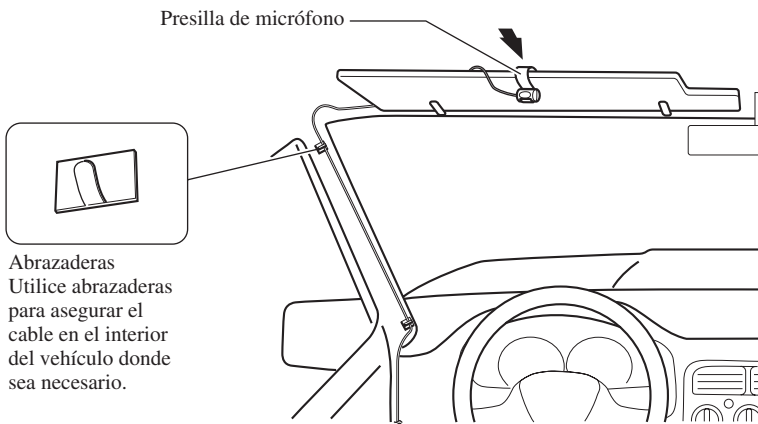

Cuando instale el micrófono en la base del volante

1. Instale el micrófono en la presilla de micrófono.

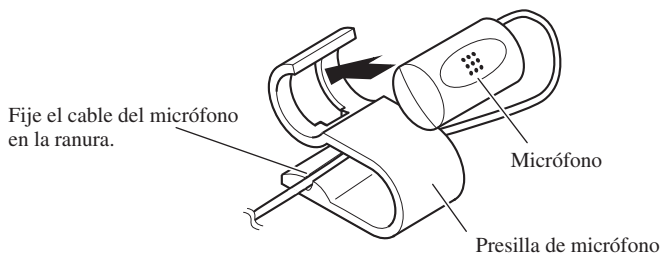

2. Instale la presilla de micrófono en la base del volante.

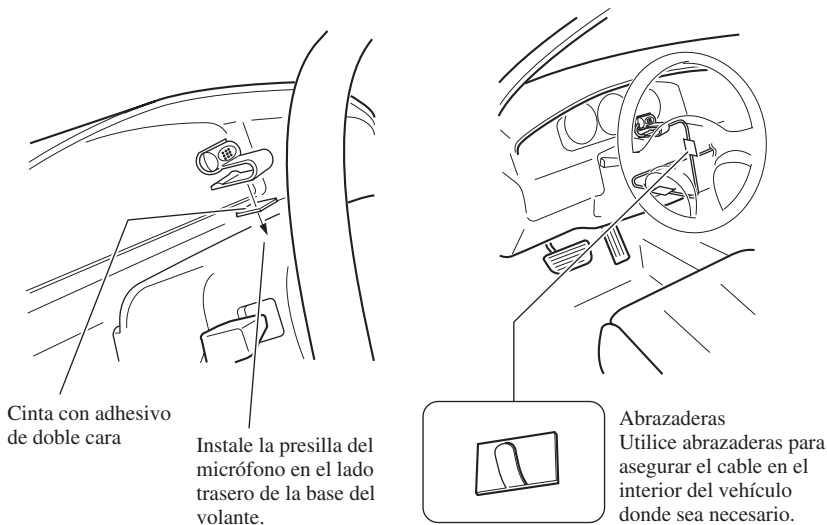

PRECAUCIÓN

- Es peligrosísimo dejar que el cable del micrófono se enrolle en la base del volante o en la palanca de cambios. Asegúrese de instalar la unidad de forma que ésta no sea un obstáculo para la conducción.

1. Vuelva a conectar la batería.

Primero, cerciórese de que todas las conexiones estén bien hechas y de que la unidad esté instalada correctamente. Vuelva a instalar todos los componentes del vehículo que extrajo previamente. Y luego vuelva a conectar el cable negativo (-) al borne negativo (-) de la batería.

2. Ponga en marcha el motor.

3. Presione el botón de reposición de la unidad principal.

Presione el botón de reset de la unidad principal utilizando un objeto puntiagudo como, por ejemplo, un bolígrafo.

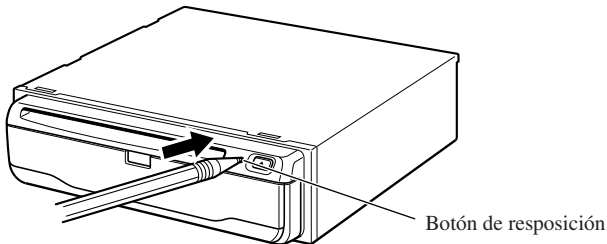

4. Prepare el sistema de navegación móvil.

Prepare el sistema de navegación móvil como se explica en el “Manual de instrucciones” o “Manual de hardware”.

ÜBER IHR NEUE DVD-NAVIGATIONSEINHEIT UND DIESE ANLEITUNG

- Die DVD-Navigationseinheit von Pioneer ist ausschließlich als Orientierungshilfe für Autofahrer bestimmt und ist keinesfalls als ein Ersatz für Unterhaltung beim Fahren oder dergleichen zu verwenden.
- Verwenden Sie die DVD-Navigationseinheit nicht, um Notdienste wie Krankenhäuser oder Polizeistationen aufzusuchen. Nicht alle derartigen Einrichtungen sind in der Karteidatei vorhanden.
- Die DVD-Navigationseinheit sollte nur dann betrieben werden, wenn die Aufmerksamkeit des Fahrers nicht vom Verkehrsgeschehen ablenkt: Das Gerät darf den Fahrer niemals von der Einhaltung wichtiger Sicherheitsrichtlinien und der allgemeinen Verkehrsregeln abhalten.
- Diese Anleitung erklärt den Einbau der DVD-Navigationseinheit in Ihren Wagen. Die Bedienung der DVD-Navigationseinheit ist in der separaten “Bedienungsanleitung” oder “Hardwareanleitung” des Geräts beschrieben.

WICHTIGE SICHERHEITSHINWEISE 3
 BITTE LESEN SIE DIESE ANLEITUNG
 ZUM EINBAU DER DVD-
 NAVIGATIONSEINHEIT
 AUFMERKSAM DURCH UND
 BEWAHREN SIE DIE ANLEITUNG FÜR
 SPÄTERES NACHSCHLAGEN AUF 3

Anschluss des Geräts 4
 VORSICHTSMASSNAHMEN 4
 ● Vor dem Einbau des Geräts
 ● Zur Vermeidung von Schäden
 ● Mitgelieferte Teile
 Anschluss des Geräts..... 7
 ● Anschluss an die Anzeige mit 26-poligem
 Eingang (AVH-P7500DVD,
 AVH-P6500DVD, usw.)
 ● Anschluss an die Anzeige mit 20-poligem
 Eingang
 Anschluss des Stromkabels (1) 9
 Anschluss des Stromkabels (2) 11

Einbau 12
 VORSICHTSMASSNAHMEN 12
 Zur Vermeidung elektromagnetischen
 Rauschens 13
 Vor Einbau und Befestigung 13
 Vor der Verwendung des Klebebands 13
 Einbau der Navigationseinheit 14
 ● Hinweise zum Einbau
 ● Mitgelieferte Teile
 ● VORSICHTSMASSNAHMEN
 ● Bei parallelem Einbau der DVD-
 Navigationseinheit zur Fahrtrichtung des
 Fahrzeugs
 DIN-Vorder-/Rückmontage 17
 DIN-Vordermontage 17
 ● Einbau mit der Gummibuchse
 ● Ausbau dieses Geräts
 DIN-Rückmontage 18
 ● Einbau unter Verwendung der
 Gewindebohrungen an der Seite dieses
 Produkts
 Einbau der GPS-Antenne 19
 ● VORSICHTSMASSNAHMEN
 ● Hinweise zur Befestigung
 ● Mitgelieferte Teile
 ● Einbau der Antenne im
 Fahrzeuginnenraum (auf dem
 Armaturenbrett oder der Hutablage)
 ● Einbau der Antenne außen am Fahrzeug
 (an der Karosserie)
 Einbau der Steuerungsfernbedienung 22
 ● Mitgelieferte Teile
 ● Einlegen der Batterie
 ● Hinweise zur Handhabung der
 Fernbedienung
 ● Einbau der Halterungen und der
 Steuerungsfernbedienung
 Einbau des Mikrofons 25
 ● Hinweise zum Einbau
 ● Mitgelieferte Teile
 ● Befestigung des Mikrofons an der
 Sonnenblende
 ● Befestigung des Mikrofons an der
 Lenksäule
 ● VORSICHTSMASSNAHMEN

Nach dem Einbau des Geräts 28

BITTE LESEN SIE DIESE ANLEITUNG ZUM EINBAU DER DVD-NAVIGATIONSEINHEIT AUFMERKSAM DURCH UND BEWAHREN SIE DIE ANLEITUNG FÜR SPÄTERES NACHSCHLAGEN AUF

1. Bitte lesen Sie diese Anleitung vor dem Einbau der DVD-Navigationseinheit aufmerksam durch.
2. Bewahren Sie die Anleitung für späteres Nachschlagen auf.
3. Beachten Sie alle Warnungen in dieser Anleitung, und folgen Sie den hier gegebenen Anweisungen genauestens.
4. Dieses Gerät ist ausschließlich als Orientierungshilfe für Autofahrer bestimmt und ist keinesfalls als ein Ersatz für Aufmerksamkeit und Vorsicht beim Fahren oder dergleichen zu verwenden. Die DVD-Navigationseinheit sollte nur dann betrieben werden, wenn sie die Aufmerksamkeit des Fahrers nicht vom Verkehrsgeschehen ablenkt: Das Gerät darf den Fahrer niemals von der Einhaltung wichtiger Sicherheitsrichtlinien und den allgemeinen Verkehrsregeln abhalten.
5. Es kann mitunter vorkommen, dass die DVD-Navigationseinheit die Position des Fahrzeugs, die Entfernung der auf dem Bildschirm angezeigten Objekte und die Kompassrichtung nicht korrekt anzeigt. Darüber hinaus funktioniert das System nur innerhalb bestimmter Grenzen und erkennt z. B. keine Einbahnstraßen, vorübergehende Verkehrsbeschränkungen oder potenziell gefährliche Streckenabschnitte. Beurteilen Sie die Verkehrssituation unter Beachtung der herrschenden Bedingungen immer selbst.
6. Zubehör im Innenraum des Fahrzeugs sollte die Aufmerksamkeit des Fahrers niemals vom Verkehrsgeschehen ablenken, und das Gleiche gilt auch für die DVD-Navigationseinheit. Falls Schwierigkeiten hinsichtlich der Bedienung des Geräts auftreten oder das angezeigte Bild schlecht erkennbar ist, sollten weitere Einstellungen erst nach dem sicheren Parken des Fahrzeugs vorgenommen werden.
7. Versuchen Sie niemals, die DVD-Navigationseinheit eigenhändig einzubauen oder zu warten. Der Einbau oder die Wartung der DVD-Navigationseinheit durch ungeschulte Personen, die im Umgang mit elektronischer Ausrüstung und Fahrzeugzubehör keine Erfahrung haben, setzt den Fahrer der Gefahr elektrischer Schläge und anderer Verletzungen aus.
8. Beachten Sie bitte, beim Fahren stets den Sicherheitsgurt anzulegen. Nicht korrekt angeschnallte Insassen sind bei einem Unfall einer wesentlich höheren Verletzungsgefahr ausgesetzt.

VORSICHTSMASSNAHMEN

- Pioneer rät nachdrücklich davon ab, die DVD-Navigationseinheit eigenhändig einzubauen oder zu warten, da hierbei die Möglichkeit elektrischer Schläge und anderer Gefahren besteht. Einbau und Wartung des Navigationsgeräts sind deshalb dem autorisierten Kundendienst-Fachpersonal zu überlassen.
 - Alle Kabel mit Kabelklemmen oder Isolierband befestigen. Es dürfen keine offenliegenden Drähte vorhanden sein.
 - Kein Loch in den Motorraum bohren, um das gelbe Kabel des Geräts an die Fahrzeugbatterie anzuschließen: Die Kabelisolierung kann am Übergangspunkt vom Fahrgastraum zum Motorraum durch die Vibration des Motors beschädigt werden. Darauf achten, das Kabel in diesem Bereich besonders gut zu befestigen.
 - Es ist äußerst gefährlich, die GPS-Antennenleitung oder das Mikrofonskabel um die Lenksäule oder den Gangschalthebel zu wickeln. Beim Einbau unbedingt darauf achten, dass das Gerät den Fahrer nicht behindert.
 - Vergewissern Sie sich, dass die Kabel keine beweglichen Teile des Fahrzeugs, wie z. B. Gangschalthebel, Handbremse oder Sitzverstellmechanismus, berühren.
 - Die Kabel niemals in Bereichen verlegen, an denen sie hohen Temperaturen ausgesetzt sind: Ein Erhitzen der Isolierung kann zur Beschädigung der Kabel führen und einen Kurzschluss verursachen.
 - Das Kabel der GPS-Antenne nicht abschneiden, um es zu kürzen, oder mit einem Verlängerungskabel verlängern, da beides zu einem Kurzschluss oder einer Fehlfunktion führen kann.
 - Kabel sollten grundsätzlich nicht gekürzt werden. Andernfalls funktioniert die Schutzschaltung eventuell nicht ordnungsgemäß.
 - Niemals durch Aufschneiden der Isolierung des Betriebsstromkabels der DVD-Navigationseinheit und Anzapfen der Leitung Strom an andere elektronische Geräte ableiten. Derartige Eingriffe führen zum Überschreiten der Stromkapazität und Überhitzen des Kabels.
- Unsachgemäßer Einbau kann zum Erlöschen der Garantie des Fahrzeugherstellers führen.
 - Beachten Sie alle Vorschriften und Sicherheitshinweise des Kfz-Herstellers, insbesondere Vorschriften zu Alarmanlage, Wegfahrsperrern und Airbag!

Vor dem Einbau des Geräts

- Dieses Gerät ist für Fahrzeuge mit 12-V-Batterie und negativer Erdung (Minuspol an Masse) ausgelegt. Prüfen Sie vor dem Einbau in ein Wohnmobil, einen Lastwagen oder Bus die Batteriespannung.
- Um Kurzschlüsse im elektrischen System zu verhindern, ist unbedingt vor dem Einbau das Minus-Batteriekabel (-) abzutrennen.

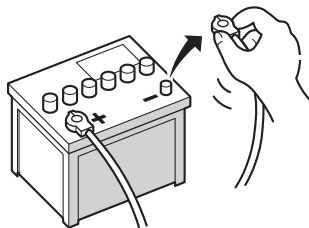

Zur Vermeidung von Schäden

- Beim Abziehen eines Steckers stets am Stecker ziehen, niemals am Kabel. Andernfalls kann das Kabel aus dem Stecker herausgezogen werden.
- Wenn dieses Gerät in ein Auto eingebaut wird, das auf dem Zündschalter keine ACC (Zubehör)-Position hat, sollte die rote Leitung des Geräts an eine Klemme angeschlossen werden, die mit der ON/OFF-Funktion des Zündschalters gekoppelt ist. Andernfalls kann die Autobatterie entleert werden, wenn Sie mehrere Stunden von dem Fahrzeug weg sind.
- Um einen Kurzschluss zu vermeiden, abgetrennte Kabel mit Isolierband umwickeln.



ACC-Stellung



Keine ACC-Stellung

Mitgelieferte Teile

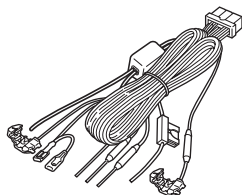

Stromkabel

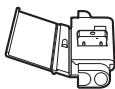

Kabelsteckverbindung

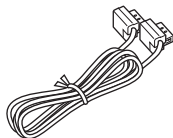

26-poliges Kabel

Anschluss des Geräts

Anschluss an die Anzeige mit 26-poligem Eingang

(AVH-P7500DVD, AVH-P6500DVD, usw.)

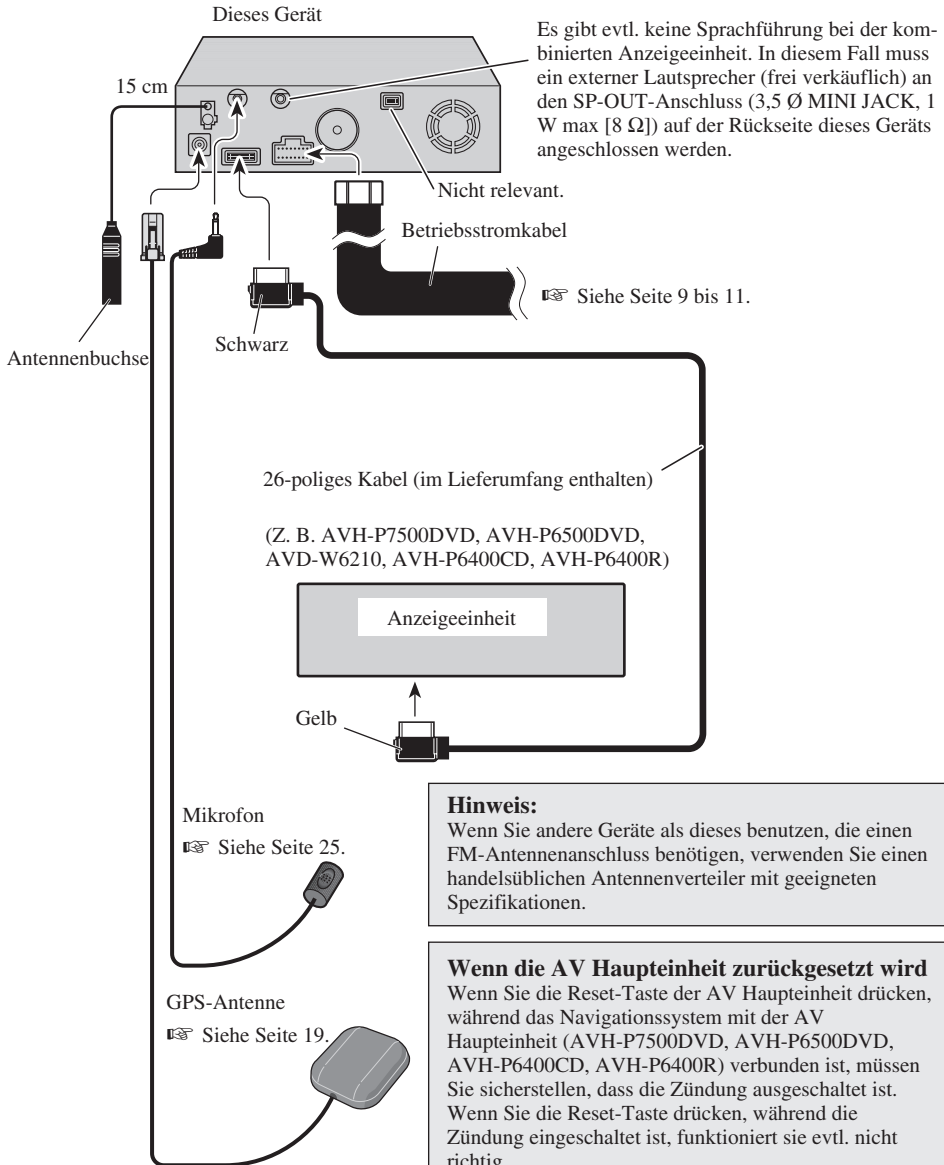

Anschluss an die Anzeige mit 20-poligem Eingang

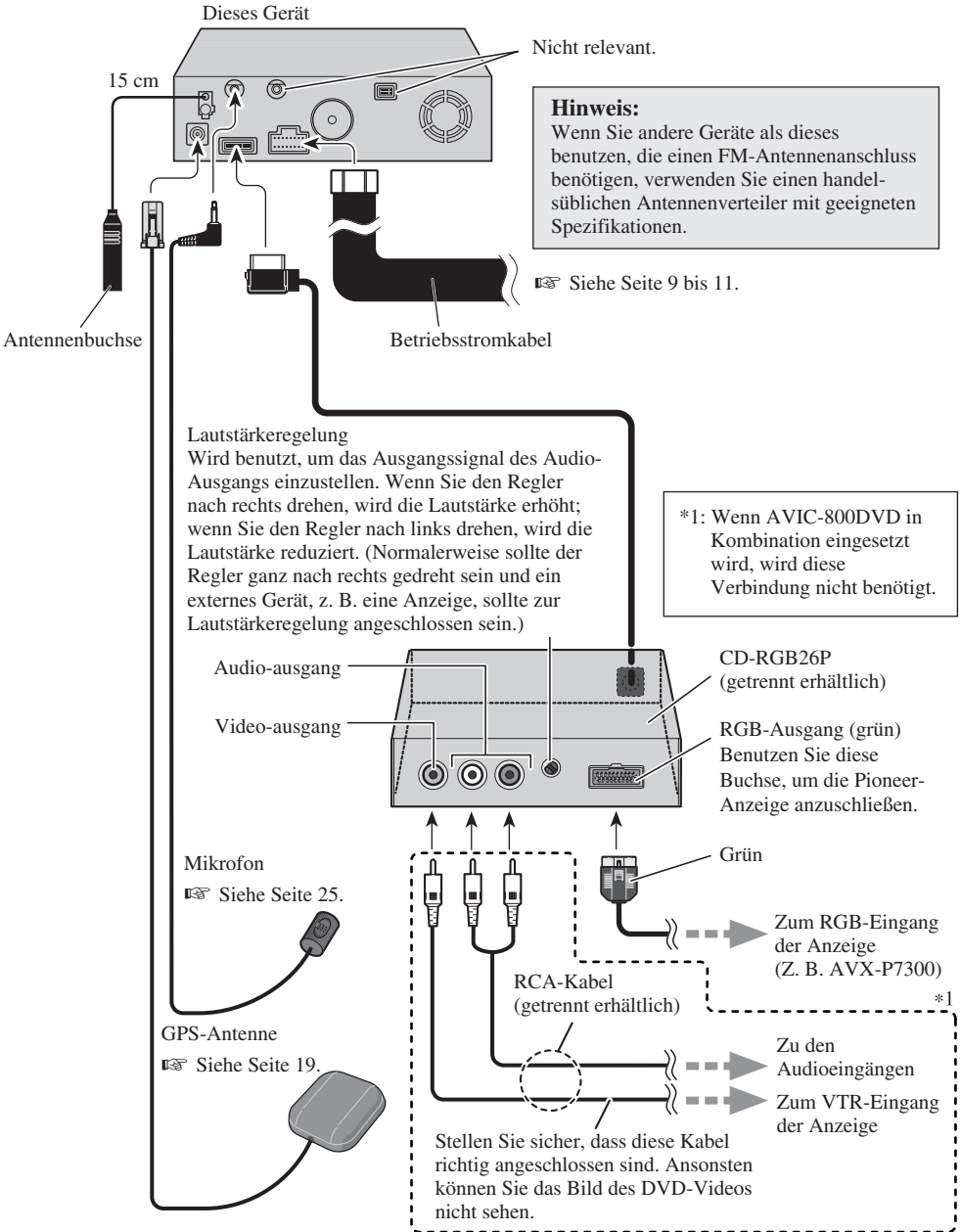

Anschluss des Stromkabels (1)

Kabel der Geschwindigkeit-Erkennungsschaltung (Speed Pulse)

Einspritzungs-Steuercomputer des Fahrzeugs

Kabelsteck-
verbindung

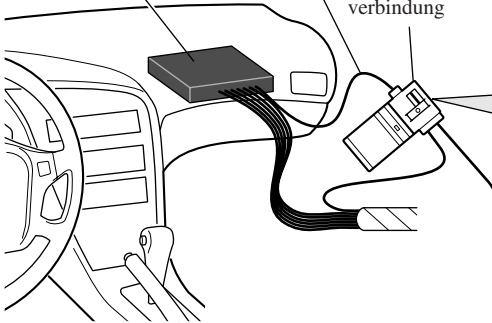

Anschlussmethode

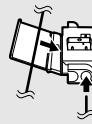

Das Verlängerungskabel und das Kabel der Geschwindigkeit-Erkennungsschaltung (Speed Pulse) durch dieser Bohrung führen.

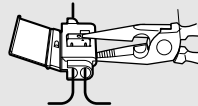

Mit einer Nadelzange festklemmen.

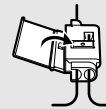

Die Abdeckung schließen.

Hinweis: Die Position der Geschwindigkeits-Erkennungsschaltung (Speed Pulse) hängt vom Fahrzeug ab. Einzelheiten entnehmen Sie den entsprechenden Pioneer-Unterlagen. Wenn Verbindungen für in diesen Unterlagen nicht beschriebene Modelle oder solche mit besonders schwierigen Verbindungen vorgenommen werden sollen, schließen Sie den getrennt erhältlichen ND-PG1 Geschwindigkeits-Pulsgenerator an die rosa Leitung an.

Hinweis: Die Position des Handbremschalters hängt vom Fahrzeugmodell ab. Einzelheiten entnehmen Sie der technischen Dokumentation des Fahrzeugs oder erfragen Sie beim Händler.

Rosa (FAHRZEUGGESCHWINDIGKEITS-SIGNALEINGANG)

Durch diesen Anschluss erkennt das Navigationssystem die Länge der Fahrtstrecke. Die Geschwindigkeit-Erkennungsschaltung (Speed Pulse) des Wagens oder den als Sonderzubehör erhältlichen Geschwindigkeit-Impulsgenerator ND-PG1 unbedingt anschließen. Andernfalls kann es zu einer erhöhten Fehlerrate der Fahrzeugpositionsanzeige kommen.

WARNUNG: WENN DIE VERBINDUNG NICHT RICHTIG HERGESTELLT WURDE, KANN DIES ZU ERNSTHAFTEN SCHÄDEN ODER VERLETZUNGEN INKLUSIVE STROMSCHLÄGEN UND INTERFERENZEN MIT DEM ANTIBLOCKIERSYSTEM DES FAHRZEUGS, DEM AUTOMATIKGETRIEBE UND DER GESCHWINDIGKEITS-ANZEIGE FÜHREN.

Hellgrün

Dieser Anschluss dient zur Erkennung des ON/OFF-Status der Handbremse. Das Kabel ist an die Stromversorgungsseite des Handbremschalters anzuschließen. **Wird dieser Anschluss falsch ausgeführt oder ausgelassen, sind bestimmte Funktionen des Navigationssystems nicht betriebsfähig.**

Anschlussmethode



Die Stromversorgung des Handbremschalters anklemmen.

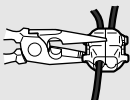

Fest mit einer Nadelzange einklemmen.

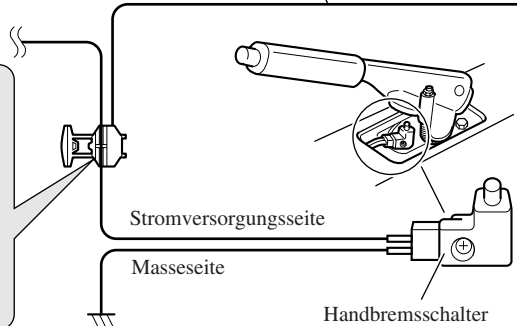

Stromversorgungsseite

Masseseite

Handbremschalter

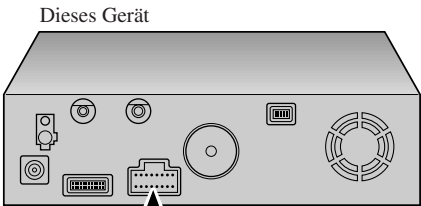

Hinweis:
Kabel dieses Geräts und die anderer Produkte können verschiedene Farben haben, auch wenn sie die gleichen Funktionen haben. Beim Anschluss dieses Geräts an ein anderes Gerät unter Bezugnahme auf die mit beiden Geräten mitgelieferten Installationsanleitungen die Kabel mit derselben Funktion verbinden.

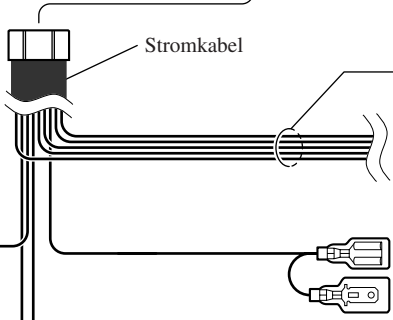

Schwarz, orange/weiß, rot, gelb

☞ Siehe Seite 11.

Gelb/schwarz

Falls das Navigationsgerät mit einer Pioneer-Autostereoanlage kombiniert werden soll und die Stereoanlage über ein gelb/schwarzes Kabel zur Stummschaltung verfügt, an diese Kabel anschließen. Hierdurch wird die Lautstärke der Stereoanlage automatisch reduziert, wenn das Navigationssystem eine Wegweiserdurchsage ausgibt, oder wenn das System sprachgesteuert wird.

Violett/weiß (RÜCKWÄRTSGANG-SIGNALEINGANG)

Über diesen Anschluss erkennt das Navigationssystem, ob der Wagen vorwärts oder rückwärts fährt.
Die violett/weiße Leitung an die Leitung anklammern, deren Spannung sich ändert, wenn der Schalthebel auf Rückwärts gestellt wird. Das Kabel stets an die Hauptleitung der Rückfahrleuchte anschließen. Wenn der Sensor nicht richtig angeschlossen ist, erkennt er nicht genau, ob Ihr Fahrzeug vorwärts oder rückwärts fährt. Daher kann die Position Ihres Fahrzeugs, die der Sensor ermittelt, von der tatsächlichen Position abweichen.

Hinweis: Bei Verwendung des Geschwindigkeit-Impulsgenerators ND-PG1 (separat erhältlich) muss diese Leitung angeschlossen werden.

Anschlussmethode

Das Kabel der Rückfahrleuchte ein-
klammern.
↓
Mit einer Nadelzange
festklemmen.

Sicherungswiderstand

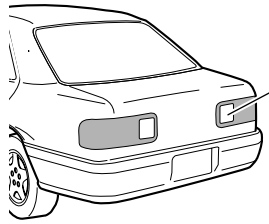

Die Position der Rückfahrleuchte des Wagens (die aufleuchtet, wenn mit dem Schalthebel der Rückwärtsgang [R] eingelegt wird) überprüfen und das Kabel der Rückfahrleuchte im Kofferraum zum Anschluss nutzen.

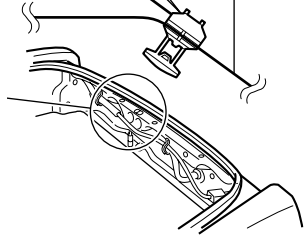

Anschluss des Stromkabels (2)

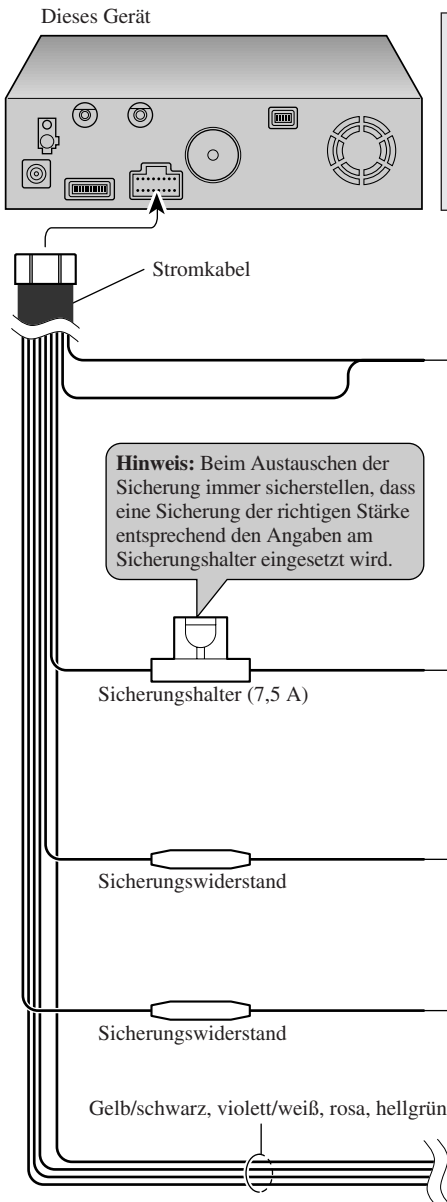

Hinweis:

Kabel dieses Produkts und die anderer Produkte können unterschiedliche Farben haben, auch wenn sie die gleichen Funktionen haben. Beim Anschluss dieses Produkts an ein anderes Gerät unter Bezugnahme auf die mit beiden Produkten mitgelieferten Installationsanleitungen die Kabel mit derselben Funktion verbinden.

Schwarz

An Fahrzeugkarosserie (Metall) anschließen. In der Nähe des Hauptgeräts verlegen, um zu vermeiden, dass elektromagnetisches Rauschen von der Fahrzeugkarosserie auf das Navigationssystem übertragen wird.

Hinweis:

Das gelbe, rote und orange/weiße Kabel an der gegenüberliegenden Seite des Sicherungskasteneinschlusses von der Batterie anschließen.

Gelb

An den Pol anschließen, der ungeachtet der Zündschlüsselstellung ständig mit Strom versorgt wird.

Rot

An die über den Zündschalter (ON/OFF) geschaltete Anschlussklemme anschließen (12 V Gleichspannung). Dieses Kabel nicht an Stromversorgungsklemmen anschließen, die ständig mit Strom versorgt werden. Andernfalls kann die Batterie entleert werden.

Orange/weiß

An die Lichtschalterklemme anschließen.

☞ Siehe Seite 9 bis 11.

VORSICHTSMASSNAHMEN

- Pioneer rät nachdrücklich davon ab, die DVD-Navigationseinheit selbst einzubauen oder zu warten, da hierbei die Möglichkeit elektrischer Schläge und anderer Gefahren besteht. Einbau und Wartung des Navigationsgeräts sind deshalb dem autorisierten Kundendienst-Fachpersonal zu überlassen.
- Für den Einbau des Geräts sind die folgenden Plätze unbedingt zu vermeiden:
 - * Plätze, an denen das Gerät bei einem plötzlichen Bremsmanöver Fahrer oder Mitfahrer verletzen kann.
 - * Plätze, an denen das Gerät den Fahrer bei der Steuerung des Wagens behindert, wie z. B. auf dem Boden vor dem Fahrersitz.
- Vergewissern Sie sich vor dem Bohren von Löchern in Armaturenbrett oder sonstige Verkleidungen, dass sich dahinter keine Gegenstände befinden. Unbedingt darauf achten, keine Kraftstoffleitungen, Bremsleitungen oder Stromkabel zu beschädigen.
- Bei der Verwendung von Schrauben darauf achten, dass diese keine elektrischen Kabel berühren. Die Motorvibration kann zur Beschädigung der Isolierung von Kabeln führen und dadurch Kurzschlüsse oder sonstige Schäden am Fahrzeug verursachen.
- Um einen korrekten Einbau zu gewährleisten, sind die mitgelieferten Teile entsprechend der jeweiligen Anleitung zu verwenden. Die Verwendung nicht mitgelieferter Teile kann zur Beschädigung des Geräts führen. Darüber hinaus können sich diese Teile lösen und den vorschriftsmäßig festen Sitz des Gerätes lockern, was zur Funktionsbeeinträchtigung und erhöhter Verletzungsgefahr bei Unfällen führt.
- Es ist äußerst gefährlich, die GPS-Antennenleitung oder das Mikrofonskabel um die Lenksäule oder den Gangschalthebel zu wickeln. Beim Einbau unbedingt darauf achten, dass das Gerät den Fahrer nicht behindert.
- Vergewissern Sie sich, dass sich die Kabel nicht in der Tür oder im Sitzverstellmechanismus verfangen können und einen Kurzschluss auslösen.
- Vergewissern Sie sich nach dem Einbau der DVD-Navigationseinheit, dass alle anderen Vorrichtungen des Fahrzeugs ordnungsgemäß funktionieren.

Zur Vermeidung elektromagnetischen Rauschens

- Um Störeinflüsse zu vermeiden, sind die folgenden Bauteile so weit wie möglich von der Haupteinheit der DVD-Navigationseinheit, anderen Kabeln oder Leitungen zu installieren:
 - Fernsehantenne und Antennenkabel
 - Radioantenne (UKW, MW/LW) und Antennenkabel
 - GPS-Antenne und Antennenkabel

Außerdem ist jedes Antennenkabel so weit wie möglich von anderen Antennenkabeln zu verlegen. Antennenkabel nicht zusammenbinden, untereinander verbinden oder über Kreuz verlegen. Elektromagnetisches Rauschen kann zu einer erhöhten Fehlerrate der Fahrzeugpositionsanzeige führen.

Vor Einbau und Befestigung

- Wenden Sie sich an Ihren Fachhändler, wenn zum Einbau des Geräts Löcher gebohrt oder andere Veränderungen an Ihrem Auto vorgenommen werden müssen.
- Schließen Sie vor dem Einbau die Leitungen vorübergehend an, und stellen Sie sicher, dass alles richtig angeschlossen ist und das Gerät und das System einwandfrei arbeiten.

Vor der Verwendung des Klebebands

- Vor dem Anbringen von Klebeband vergewissern, dass die Klebefläche frei von Feuchtigkeit, Staub, Schmutz, Öl usw. ist.

Einbau der Navigationseinheit

Hinweise zum Einbau

- Die Navigationseinheit nicht an Plätzen einbauen, an denen sie hohen Temperaturen oder hoher Luftfeuchtigkeit ausgesetzt ist, wie z. B.:
 - * In der Nähe einer Heizvorrichtung
 - * Plätze mit direkter Sonnenbestrahlung, wie z. B. auf dem Armaturenbrett oder der Hutablage
 - * Plätze, die Regenspritzern ausgesetzt sind, wie z. B. in Türnähe
- Die Einbaustabilität hängt vom Fahrzeugmodell und dem Einbauplatz ab. Einen Einbauplatz wählen, an dem das Hauptgerät fest und sicher installiert werden kann und das Gerät dort einbauen. Eine unzureichende Befestigung des Hauptgeräts kann zu einer erhöhten Fehlerrate der Fahrzeugpositionsanzeige führen.
- Die Navigationseinheit nicht auf der Abdeckfläche über dem Ersatzreifen oder an sonstigen Plätzen, die Vibrationen ausgesetzt sind, einbauen.
- Vergewissern Sie sich beim Einbau der Navigationseinheit unter einem Vordersitz, dass sie den Sitzverstellmechanismus nicht behindert.
- Das Gerät nicht an einem Platz einbauen, an dem Gepäck oder mitgeführte Lasten auf dem Gerät abgelegt werden könnten. Starke Stöße gegen das Gerät können zu einer erhöhten Fehlerrate der Fahrzeugpositionsanzeige führen.
- Das Gerät nicht an einem Platz einbauen, an dem es das Aus- oder Einladen von Ersatzreifen, Wagenheber, Werkzeug usw. behindert.
- Vergewissern Sie sich dass sich eine Disc oder PC-Karte am gewählten Einbauplatz herausnehmen lässt.
- Die Navigationseinheit auf einer ebenen Fläche einbauen, deren Neigungsgrad zwischen $+30^\circ$ und -15° (innerhalb von fünf Grad nach rechts oder links gesehen in Fahrtrichtung des Fahrzeugs) liegen sollte. Eine schrägere Fläche kann zu einer erhöhten Fehlerrate der Fahrzeugpositionsanzeige führen.

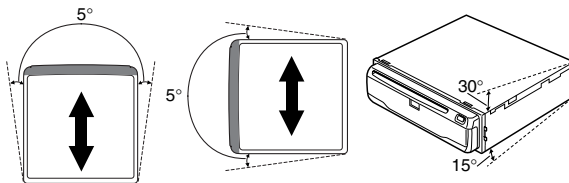

- Die Navigationseinheit nicht vertikal einbauen. Der Einbau in dieser Stellung kann zu Funktionsstörungen des Geräts führen.

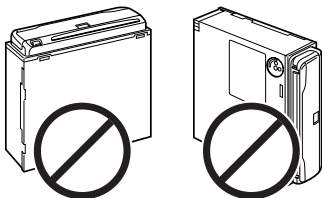

Mitgelieferte Teile

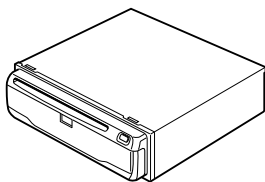

Navigationseinheit

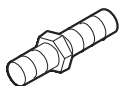

Schraube

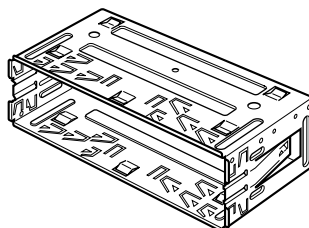

Halterung

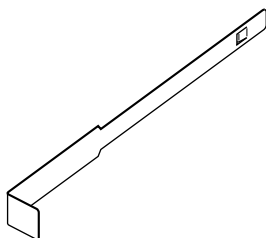

Ausziehschlüssel
(2 Stück)



Gummibuchse



Verbindungsschraube
(5 × 6 mm)
(4 Stück)



Senkschraube
(5 × 6 mm)
(4 Stück)

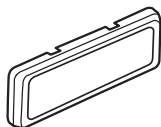

Rahmen

VORSICHTSMASSNAHMEN

- DVD-Navigationseinheit so einbauen, dass die rechte und linke Seite der DVD-Navigationseinheit rechtwinklig oder parallel zur Fahrtrichtung des Fahrzeugs stehen. Nicht quer zur Fahrtrichtung des Fahrzeugs einbauen, da in diesem Fall die gegenwärtige Position nicht korrekt angezeigt wird.
- Wenn die linke und rechte Seite der DVD-Navigationseinheit parallel zur Fahrtrichtung des Fahrzeugs eingebaut werden, muss der Hebel für die Einbaurichtung umgelegt und die Sicherungsschraube auf der “↔”-Seite befestigt werden, da andernfalls der G-Sensor der DVD-Navigationseinheit nicht korrekt funktioniert.

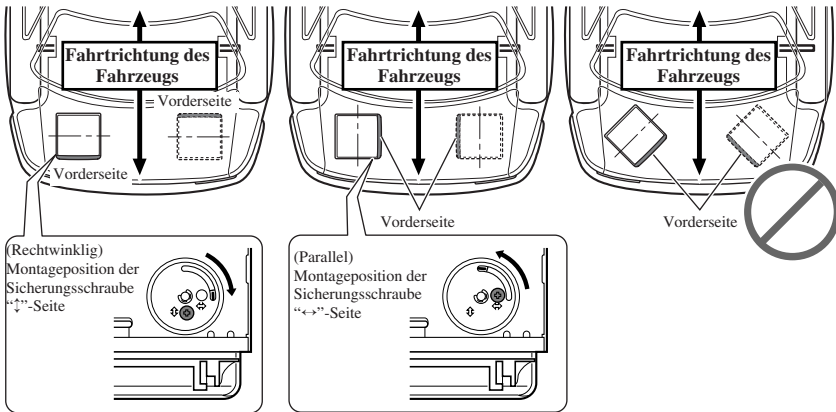

Bei parallelem Einbau der DVD-Navigationseinheit zur Fahrtrichtung des Fahrzeugs

Wenn die DVD-Navigationseinheit so eingebaut wird, dass die linke und rechte Seite parallel zur Fahrtrichtung des Fahrzeugs sind, die Sicherungsschraube unter der DVD-Navigationseinheit entfernen und den Hebel für die Einbaurichtung umlegen. Anschließend die Schraube nicht auf der “↔”-Seite, sondern auf der “↕”-Seite befestigen. Wenn die Schraube auf der “↔”-Seite befestigt wird, funktioniert der G-Sensor der DVD-Navigationseinheit nicht korrekt.

1. Sicherungsschraube am Hebel für die Einbaurichtung entfernen.
2. Hebel umlegen und Sicherungsschraube auf der “↔”-Seite befestigen.

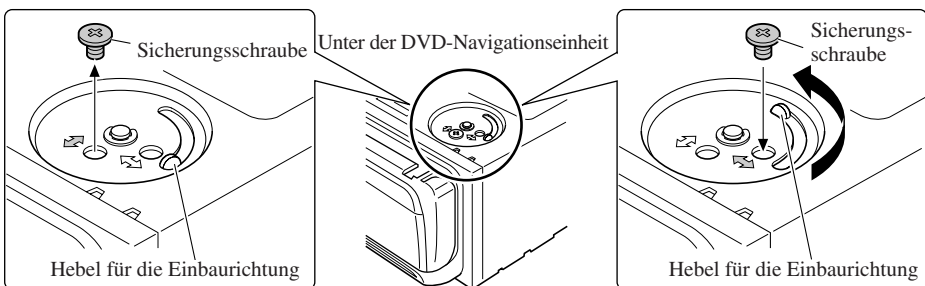

DIN-Vorder-/Rückmontage

Dieses Gerät kann entweder von "vorne" (konventionelle DIN-Vordermontage) oder von "hinten" (DIN-Rückmontage unter Gebrauch der Gewindebohrungen an den Seiten des Chassis) richtig installiert werden. Einzelheiten entnehmen Sie bitte den im folgenden dargestellten Einbauverfahren.

DIN-Vordermontage

Einbau mit der Gummibuchse

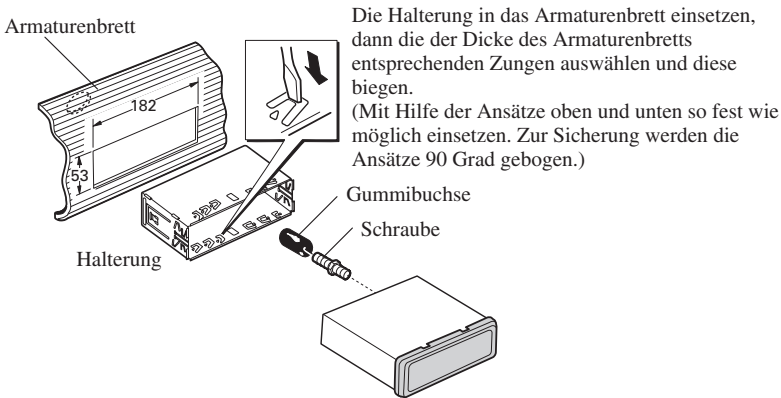

Ausbau dieses Geräts

Herausziehen, um den Rahmen abzunehmen. (Beim Wiederanbringen des Rahmens muss die Seite mit der Nut nach unten weisen.)

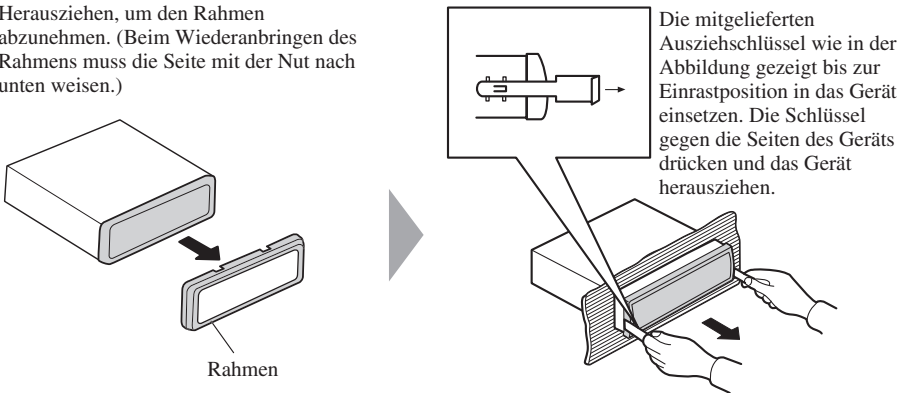

DIN-Rückmontage

Einbau unter Verwendung der Gewindebohrungen an der Seite dieses Produkts

- **Befestigen dieses Geräts an der Radiomontagehalterung.**

Dieses Gerät und die Halterung so ausrichten, dass die Gewindebohrungen zur Deckung gelangen, und Schrauben an 2 Stellen auf jeder Seite festziehen. Je nach Form der Gewindebohrungen in der Halterung Verbindungsschrauben (5×6 mm) oder Senkschrauben (5×6 mm) verwenden.

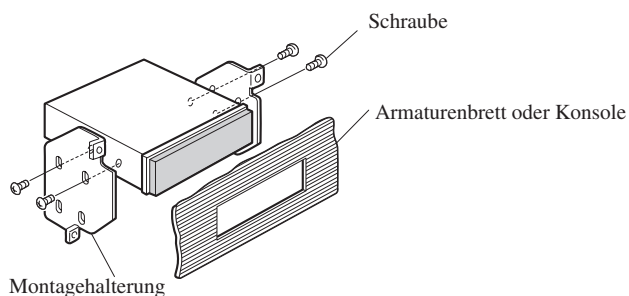
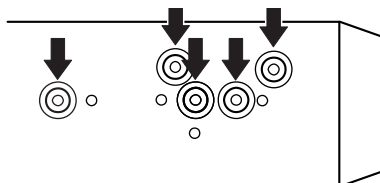

Einbau der GPS-Antenne



VORSICHTSMASSNAHMEN

- Das Kabel der GPS-Antenne nicht abschneiden, um es zu kürzen, oder mit einem Verlängerungskabel verlängern, da beides zu einem Kurzschluss führen kann.

Hinweise zur Befestigung

- Die Antenne ist auf einer ebenen Fläche zu befestigen, die für Funkwellen gut zugänglich sein sollte. Der Empfang der Signale durch die Antenne ist nur möglich, wenn die vom Satelliten gesendeten Signale nicht blockiert werden. Für optimalen Empfang empfiehlt sich eine Befestigung auf dem Wagendach oder auf dem Kofferraumdeckel.

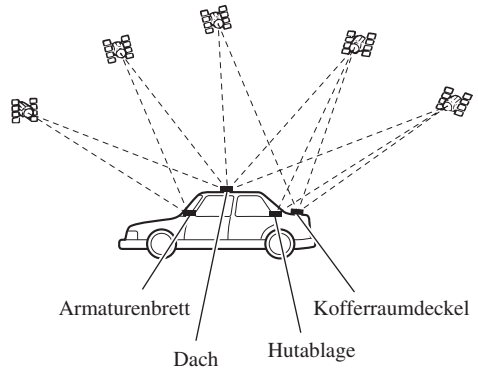

- Bei der Befestigung der GPS-Antenne im Fahrzeuginnenraum unbedingt das mitgelieferte Metallblech verwenden, da sich andernfalls kein guter Empfang erzielen lässt.
- Das Metallblech nicht kleiner schneiden, da hierdurch die Empfangsempfindlichkeit der GPS-Antenne geschwächt wird.
- Beim Entfernen der GPS-Antenne nicht am Antennenkabel ziehen. Der an der Antenne angebrachte Magnet ist stark, dass sich das Kabel hierdurch lösen kann.
- Die GPS-Antenne wird mit dem Magneten befestigt. Beim Anbringen der GPS-Antenne, die Lackierung nicht beschädigen.
- Eine an der Außenseite des Wagens angebrachte GPS-Antenne ist vor dem Fahren durch eine Waschanlage abzunehmen und im Fahrzeuginnenraum zu verwahren. Andernfalls kann sich die Antenne beim Waschen lösen und den Lack des Wagens verkratzen.
- Die GPS-Antenne nicht lackieren, um eine Minderung der Antennenleistung zu vermeiden.

Mitgelieferte Teile



GPS-Antenne



Metallblech



Kabelklemme (5 Stück)



Wasserfestes Polster

Einbau der Antenne im Fahrzeuginnenraum (auf dem Armaturenbrett oder der Hutablage)

Das Metallblech auf einer möglichst ebenen Fläche befestigen, an der die GPS-Antenne nach außen gerichtet ist. Die GPS-Antenne auf dem Metallblech platzieren. (Die Befestigung erfolgt durch Magnethaftung.)

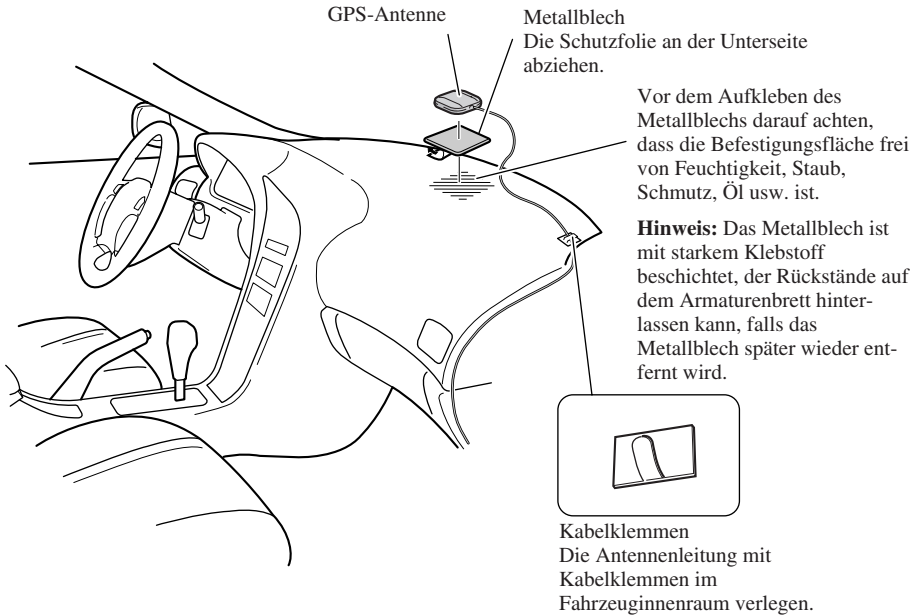

Hinweis:

- Beim Einbau des Metallblechs keine anderen Bauteile beschädigen.
- Einige Modelle verwenden Glas, das Signale von GPS-Satelliten nicht durchlässt. Bei solchen Modellen die GPS-Antenne außen am Fahrzeug anbauen.

Einbau der Antenne außen am Fahrzeug (an der Karosserie)

Die GPS-Antenne auf einer möglichst ebenen Fläche anbringen, wie z. B. auf dem Dach oder dem Kofferraumdeckel. (Die Befestigung erfolgt durch Magnethaftung.)

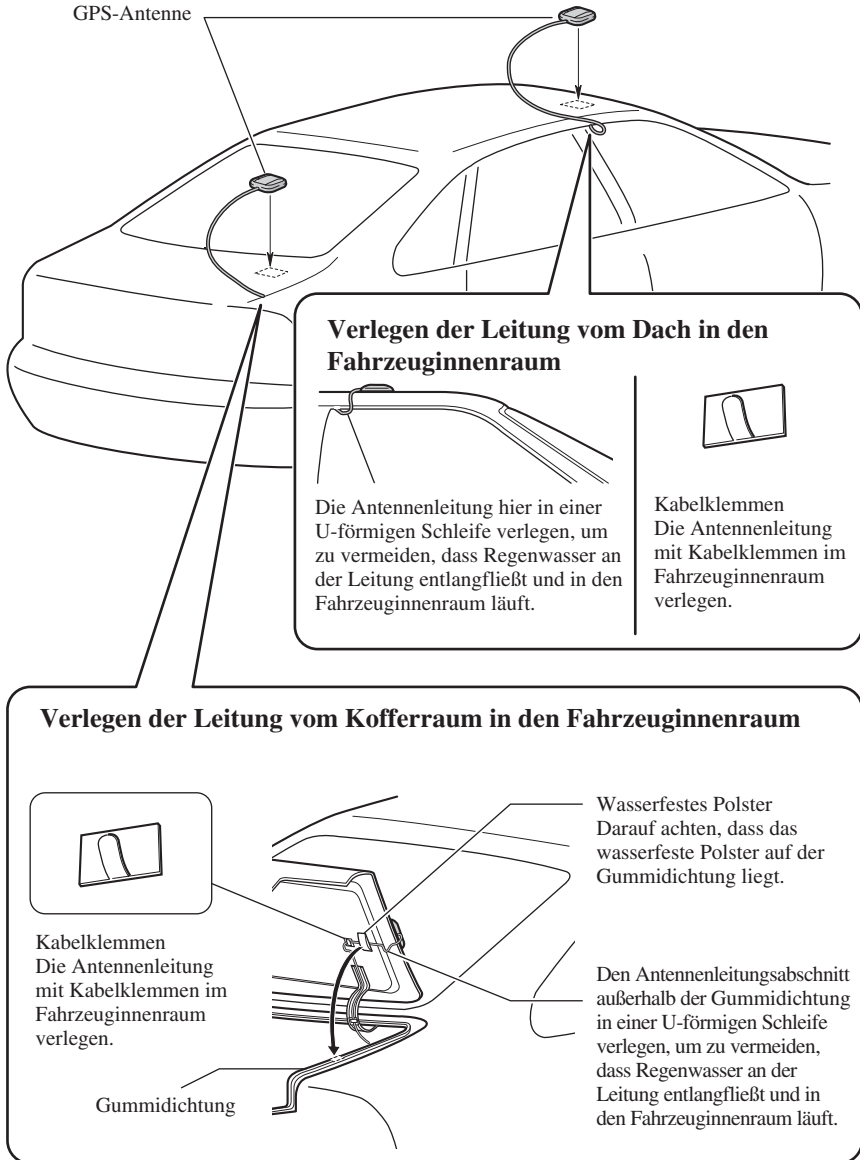

Einbau der Steuerungsfernbedienung

Mitgelieferte Teile



Steuerungsfernbedienung



Lithiumbatterie
(CR2032, 3V)

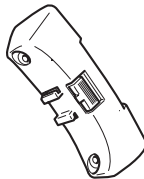

Außenhalter

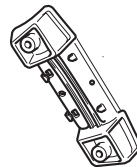

Innenhalter

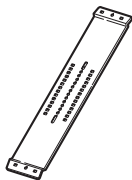

Riemen



Schraube



Sechskantschlüssel

Einlegen der Batterie

Batterieabdeckung entfernen und eine Lithiumbatterie (CR2032, 3 V) einlegen. Weitere Informationen finden Sie in der "Hardwareanleitung".

⚠️ WARNUNG

- Installieren Sie dieses Gerät nicht an einer Stelle, wo es den Betrieb von Sicherheitseinrichtungen wie Airbags beeinträchtigt, da in diesem Fall die Gefahr eines tödlichen Unfalls besteht.
- Installieren Sie dieses Gerät nicht an einer Stelle, wo die Betätigung des Lenkrads und Schalthebels behindert werden kann, da es in diesem Fall leicht zu einem Verkehrsunfall kommen kann.

⚠️ VORSICHT

- Die Installation dieses Geräts verlangt besondere Fertigkeiten und Erfahrung und sollte daher dem Händler anvertraut werden, bei dem Sie es gekauft haben.
- Für die Installation dieses Geräts sollten nur die mitgelieferten Teile benutzt werden. Bei Verwendung anderer Teile kann das Gerät beschädigt werden oder sich lösen, was zu einem Unfall oder Problemen führen kann.
- Dieses Gerät ist entsprechend den hier gegebenen Anweisungen zu installieren. Andernfalls kann es zu einem Unfall kommen.
- Installieren Sie dieses Gerät nicht in der Nähe der Türen, wo Regenwasser auf das Gerät spritzen kann. In das Gerät eindringendes Wasser kann Rauchentwicklung oder einen Brand verursachen.

⚠️ WARNUNG

- Befestigen Sie dieses Gerät mit dem an dem Gerät angebrachten Riemen am Lenkrad. Wenn dieses Gerät lose ist, stört es die Fahrstabilität, was zu einem Verkehrsunfall führen kann.
- Bringen Sie dieses Gerät nicht am Außenkreis des Lenkrads an, weil es dann die Fahrstabilität stören und dadurch einen Verkehrsunfall verursachen kann. Bringen Sie dieses Gerät wie gezeigt am Innenkreis des Lenkrads an.

Hinweise zur Handhabung der Fernbedienung

- Die Fernbedienung stets vor direkter Sonnenbestrahlung und hohen Temperaturen schützen. Ein längeres Ablegen der Fernbedienung an Plätzen, die direkter Sonnenbestrahlung oder hohen Temperaturen ausgesetzt sind, kann zur Verformung und Verfärbung führen und Funktionsstörungen verursachen.
- Die Batterie austauschen, wenn die Leistung der Fernbedienung nachlässt.
- Installieren Sie dieses Gerät nicht an einer Stelle, wo es die Sicht des Fahrers beeinträchtigen kann.
- Da die Innenraumgestaltung vom Fahrzeugtyp abhängt, ist auch die optimale Montagestelle für das Gerät von Fahrzeug zu Fahrzeug verschieden. Das Gerät so anbringen, dass die Signalübertragung vom Gerät zur Anzeige in keiner Weise gestört wird.

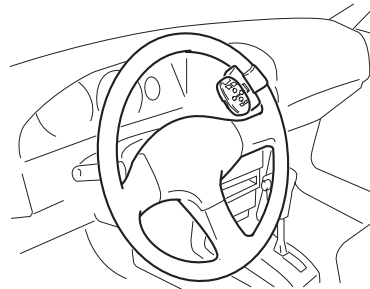
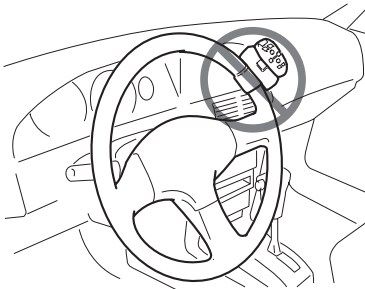

Einbau der Halterungen und der Steuerungsfernbedienung

Hinweis:

- Bei der Installation des Geräts in einem Auto mit Rechtslenkung sind die horizontalen Positionen umgekehrt.

1. Den Innenhalter mit dem Riemen am Innennumkreis des Lenkrads anbringen.

- Den Innenhalter so am Lenkrad anbringen, dass die Seite mit der Pfeilmarkierung zum Fahrer weist, wie unten gezeigt.

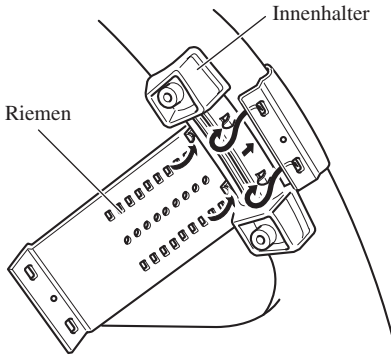

2. Den überschüssigen Teil des Riemens in der Mitte des Innenhalters abschneiden.

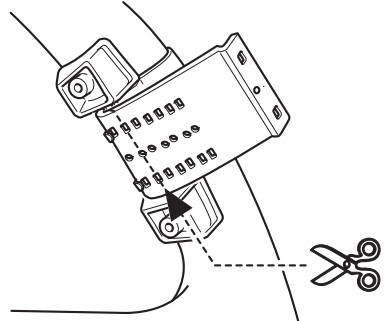

3. Den Außenhalter auf dem Innenhalter installieren und mit Schrauben.

- Ziehen Sie die Schrauben mit dem mitgelieferten Sechskantschlüssel fest.

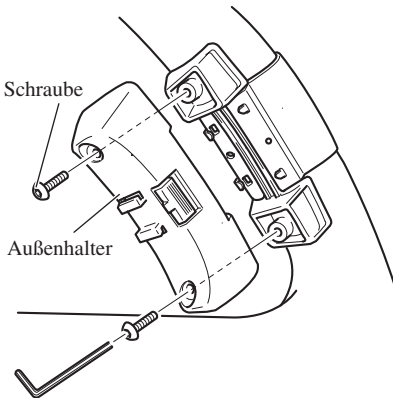

4. Die Fernbedienung in den Halter einsetzen.

- Bewegen Sie beim Herausnehmen der Fernbedienung aus dem Halter den geriffelten Freigabeteil so weit wie möglich zum Lenkrad hin und bewegen Sie die Fernbedienung auf sich zu.

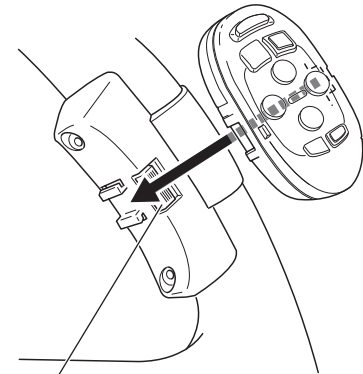

Einbau des Mikrofons

Hinweise zum Einbau

- Das Mikrofon an einem geeigneten Platz anbringen und so ausrichten, dass es die Stimme der Person, die das System über Sprache steuert, gut aufnimmt.

Mitgelieferte Teile



Mikrofon

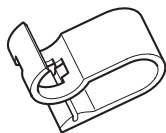

Mikrofonklemmhalter



Doppelseitiger
Klebestreifen
(klein)



Kabelklemme
(5 Stück)

Befestigung des Mikrofons an der Sonnenblende

1. Das Mikrophon im Mikrofonklemmhalter befestigen.

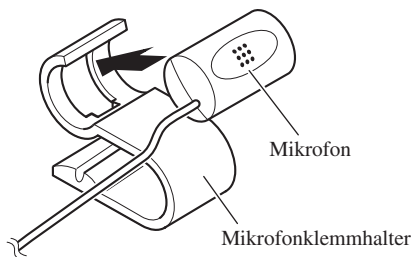

2. Den Mikrofonklemmhalter an der Sonnenblende anklemmen.

Die Sonnenblende hochklappen und den Mikrofonklemmhalter anklemmen. (Ein Herunterklappen der Sonnenblende verringert die Empfangsempfindlichkeit des Mikrofons bei der sprachgesteuerten Bedienung.)

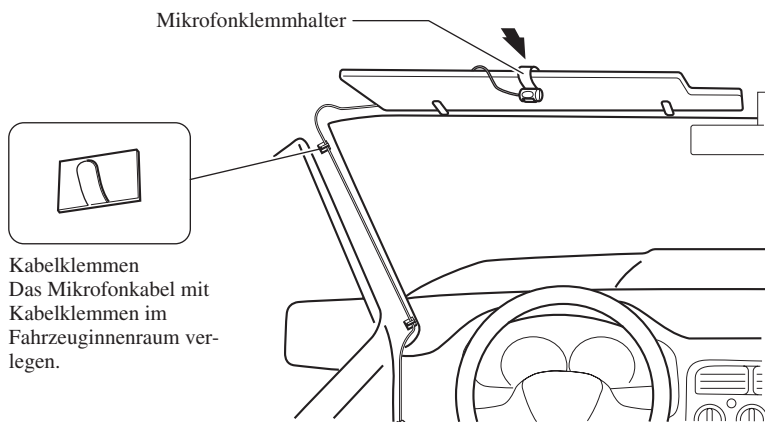

Befestigung des Mikrofons an der Lenksäule

1. Das Mikrofon im Mikrofonklemmhalter befestigen.

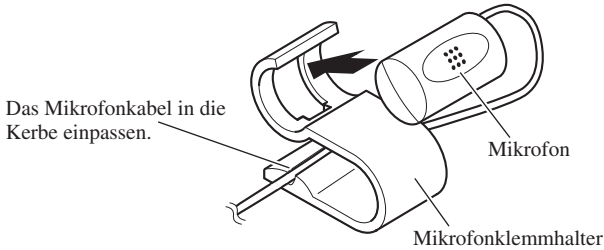

2. Das Mikrofon an der Lenksäule befestigen.

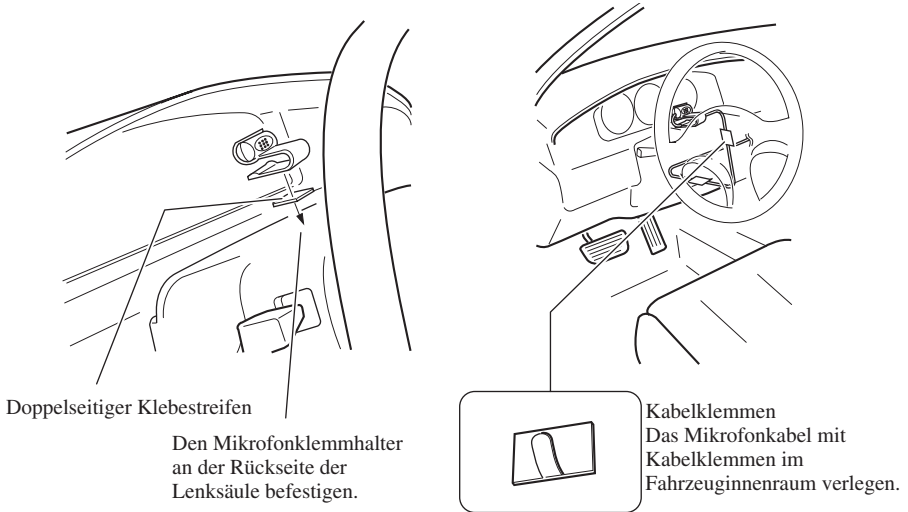

VORSICHTSMASSNAHMEN

- Es ist äußerst gefährlich, das Mikrofonkabel um die Lenksäule oder den Gangschalthebel zu wickeln. Beim Einbau unbedingt darauf achten, dass das Gerät den Fahrer nicht behindert.

1. Batterie erneut anschließen.

Vergewissern Sie sich, dass alle Anschlüsse in Ordnung sind und das Gerät korrekt eingebaut ist. Hiernach alle zuvor ausgebauten Fahrzeugteile wieder befestigen. Anschließend das negative (-) Batteriekabel wieder an den Minuspol (-) der Fahrzeugbatterie anschließen.

2. Den Motor anlassen.

3. Die Rückstelltaste an der Navigationseinheit drücken.

Die Rückstelltaste an der Navigationseinheit mit einem spitzen Gegenstand, wie z. B. der Spitze eines Kugelschreibers, drücken.

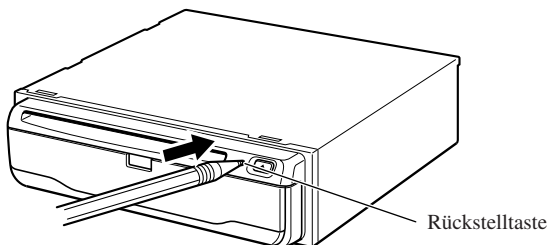

4. Das Navigationssystem einstellen.

Das Navigationssystem entsprechend der Beschreibung in der "Bedienungsanleitung" oder "Hardwareanleitung" einstellen.

A PROPOS DE VOTRE UNITÉ DE NAVIGATION DVD ET DE CE MANUEL

- Cette unité de navigation DVD Pioneer est destinée uniquement à vous aider dans la conduite de votre véhicule. En aucun cas, elle n'autorise un relâchement de votre attention, de votre jugement et de votre vigilance pendant la conduite.
- N'utilisez pas cette unité de navigation DVD pour des services d'urgence comme des hôpitaux ou des postes de police. Toutes les installations de service d'urgence ne se trouvent pas dans les données cartographiées.
- N'utilisez PAS le système de navigation automobile si son emploi détourne votre attention et empêche un maniement sûr de votre véhicule. Respectez toujours les règles du code de la route et conformez-vous à toutes les réglementations routières en vigueur.
- Ce manuel vous explique comment installer cette unité de navigation DVD dans votre voiture. L'utilisation proprement dite de l'unité de navigation DVD est expliquée dans le "Manuel de fonctionnement" ou "Manuel de matériel" séparé, livré avec le système.

IMPORTANTES MESURES DE SECURITE 3

VEUILLEZ LIRE TOUTES LES EXPLICATIONS RELATIVES À VOTRE UNITÉ DE NAVIGATION DVD ET LES CONSERVER POUR VOUS Y RÉFÉRER ÉVENTUELLEMENT PAR LA SUITE 3

Branchement du système 4

ATTENTION 4

- Avant de raccorder l'appareil
- Pour éviter des dégâts
- Pièces fournies

Branchement du système 7

- Branchement à l'écran à l'aide du câble 26 broches d'entrée (AVH-P7500DVD, AVH-P6500DVD, etc.)
- Branchement à l'écran à l'aide du câble 20 broches d'entrée

Branchement du cordon d'alimentation (1) 9

Branchement du cordon d'alimentation (2) 11

Installation 12

ATTENTION 12

Pour protéger le système de navigation contre les parasites électromagnétiques 13

Avant un branchement définitif 13

Avant d'employer le ruban adhésif 13

Installation de l'unité principale 14

- Remarques sur l'installation
- Pièces fournies
- ATTENTION
- Si vous installez avec les côtés gauche et droit de l'unité de navigation DVD parallèlement au sens de déplacement de votre véhicule

Montage DIN avant/arrière 17

Montage DIN avant 17

- Installation avec une bague en caoutchouc
- Dépose de l'unité

Montage DIN arrière 18

- Installation en utilisant les trous de vis sur les côtés de l'appareil

Installation de l'antenne GPS 19

- ATTENTION
- Remarques sur l'installation
- Pièces fournies
- Installation de l'antenne dans le véhicule (sur planche de bord ou lunette arrière)
- Installation de l'antenne à l'extérieur du véhicule (sur la carrosserie)

Installation de la télécommande de pilotage 22

- Pièces fournies
- Insertion une pile
- Remarques sur le maniement de la télécommande
- Installation des supports et de la télécommande de pilotage

Installation du microphone 25

- Remarques sur l'installation
- Pièces fournies
- Installation du microphone sur le pare-soleil
- Installation du microphone sur la colonne de direction
- ATTENTION

Après installation de l'unité 28

VEUILLEZ LIRE TOUTES LES EXPLICATIONS RELATIVES À VOTRE UNITÉ DE NAVIGATION DVD ET LES CONSERVER POUR VOUS Y RÉFÉRER ÉVENTUELLEMENT PAR LA SUITE

1. Lisez attentivement toute cette brochure avant d'installer votre unité de navigation DVD.
2. Conservez ce manuel à portée de la main pour vous y référer ultérieurement.
3. Tenez compte de tous les avertissements formulés dans ce manuel et respectez soigneusement les consignes.
4. Cette unité est destinée uniquement à vous aider dans la conduite de votre véhicule. En aucun cas, elle n'autorise un relâchement de votre attention, de votre jugement et de votre vigilance pendant la conduite. N'utilisez PAS l'unité de navigation DVD si son emploi détourne votre attention et empêche un maniement sûr de votre véhicule. Respectez toujours les règles du code de la route et conformez-vous à toutes les réglementations routières en vigueur.
5. Dans certaines circonstances, cette unité de navigation DVD peut afficher des informations erronées à propos de la position de votre véhicule, de la distance des objets affichés sur l'écran et des directions de la boussole. En outre, le système comporte certaines limitations, telles que l'incapacité de signaler les rues à sens unique, les restrictions temporaires à la circulation et les zones où la circulation peut devenir dangereuse. Veuillez faire appel à votre propre jugement en fonction de la situation réelle.
6. Comme tout autre accessoire de l'habitacle, l'unité de navigation DVD ne doit pas détourner votre attention et nuire à la sécurité de la conduite. Si vous éprouvez des difficultés à utiliser le système ou à lire l'écran, effectuez les réglages nécessaires après vous être garé dans un endroit sûr.
7. N'essayez pas d'installer ou d'entretenir vous-même votre unité de navigation DVD. L'installation et l'entretien effectués par un personnel non formé et non compétent en équipements électroniques et accessoires pour automobiles peut être dangereux car il y a risque d'électrocution et d'autres accidents.
8. Veillez à attacher toujours votre ceinture de sécurité sur la route. En cas d'accident, le port de la ceinture peut réduire considérablement la gravité des blessures.

ATTENTION

- Pioneer déconseille d'installer ou d'entretenir vous-même votre unité de navigation DVD. Ces travaux comportent des risques d'électrocution et d'autres dangers. Confiez l'installation et l'entretien à un personnel de service Pioneer qualifié.
- Immobilisez tous les fils avec des colliers ou des serre-câbles. Ne laissez aucun fil à nu.
- Ne forez pas un orifice vers le compartiment du moteur afin de raccorder le fil jaune de l'appareil sur la batterie du véhicule car les vibrations du moteur pourraient à la longue abîmer l'isolation du fil au point de passage entre l'habitacle et le compartiment du moteur. Veillez tout particulièrement à bien immobiliser le fil à ce point.
- Une situation très dangereuse pourrait se présenter si le câble d'antenne GPS ou le fil du microphone devait s'enrouler autour de la colonne de direction ou du levier de vitesses. Veillez à installer l'appareil de telle sorte que rien ne fasse obstacle à la conduite.
- Assurez-vous qu'aucun fil ou conducteur ne fasse obstacle aux pièces mobiles du véhicule, telles que le levier de vitesses, le frein à main ou le mécanisme de réglage de la position des sièges.
- Ne cheminez pas les fils à des endroits potentiellement très chauds car un échauffement de leur isolant peut les endommager et entraîner un court-circuit.
- Ne coupez pas le câble de l'antenne GPS et n'utilisez pas un prolongateur pour l'allonger car une telle modification pourrait provoquer un court-circuit.
- Ne court-circuitez pas les fils car le circuit de protection ne fonctionnerait plus correctement.
- N'alimentez jamais d'autres appareils électroniques en coupant la gaine isolante du cordon d'alimentation de l'unité de navigation DVD et en y effectuant des raccords, car la capacité du cordon serait dépassée, ce qui provoquerait une surchauffe.

Avant de raccorder l'appareil

- Cet appareil est destiné aux véhicules avec une batterie de 12 V, avec pôle négatif à la masse. Avant de l'installer dans un véhicule de loisir, un camion ou un car, vérifiez la tension de la batterie.
- Afin d'éviter tout risque de court-circuit, débranchez le câble de la borne négative (-) de la batterie avant de commencer la pose.

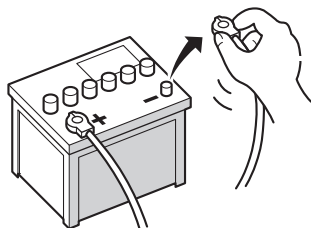

Pour éviter des dégâts

- Pour débrancher un connecteur, tirez sur le connecteur proprement dit et pas sur son fil, car il pourrait en être arraché.
- Si cette unité est installée dans un véhicule dont le contacteur d'allumage n'a pas de position ACC (accessoire), le fil rouge de l'unité doit être connecté à une borne couplée aux opérations de marche/arrêt du contacteur d'allumage. Sinon, la batterie du véhicule peut se décharger lorsque le véhicule n'est pas utilisé pendant plusieurs heures.
- Pour éviter les courts-circuits, recouvrez les fils déconnectés par du ruban isolant.



Position ACC



Pas de position ACC

Pièces fournies

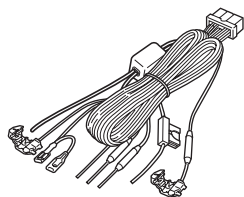

Cordon d'alimentation

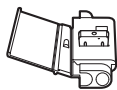

Connecteur

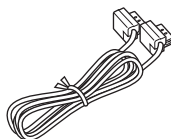

Câble 26 broches

Branchement du système

Branchement à l'écran à l'aide du câble 26 broches d'entrée (AVH-P7500DVD, AVH-P6500DVD, etc.)

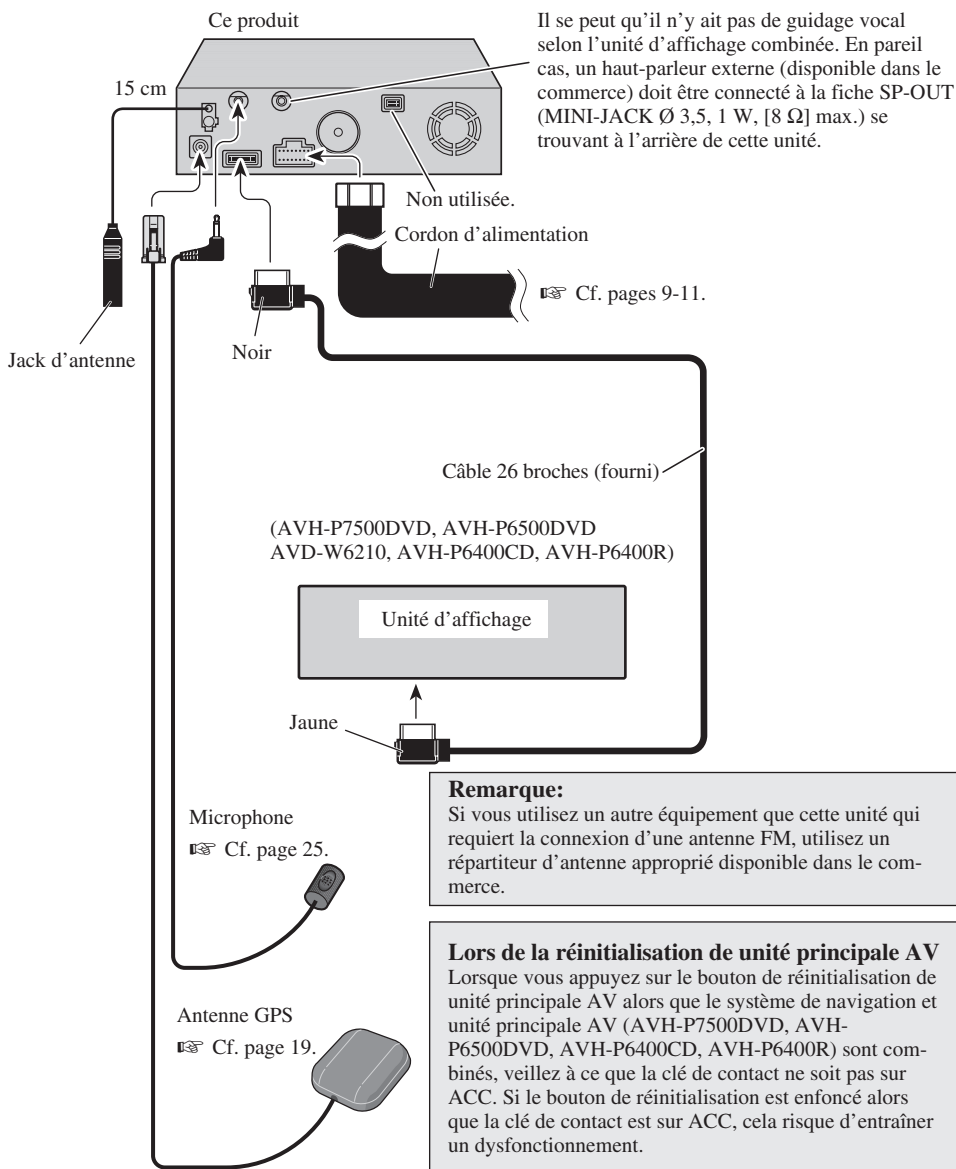

Branchement à l'écran à l'aide du câble 20 broches d'entrée

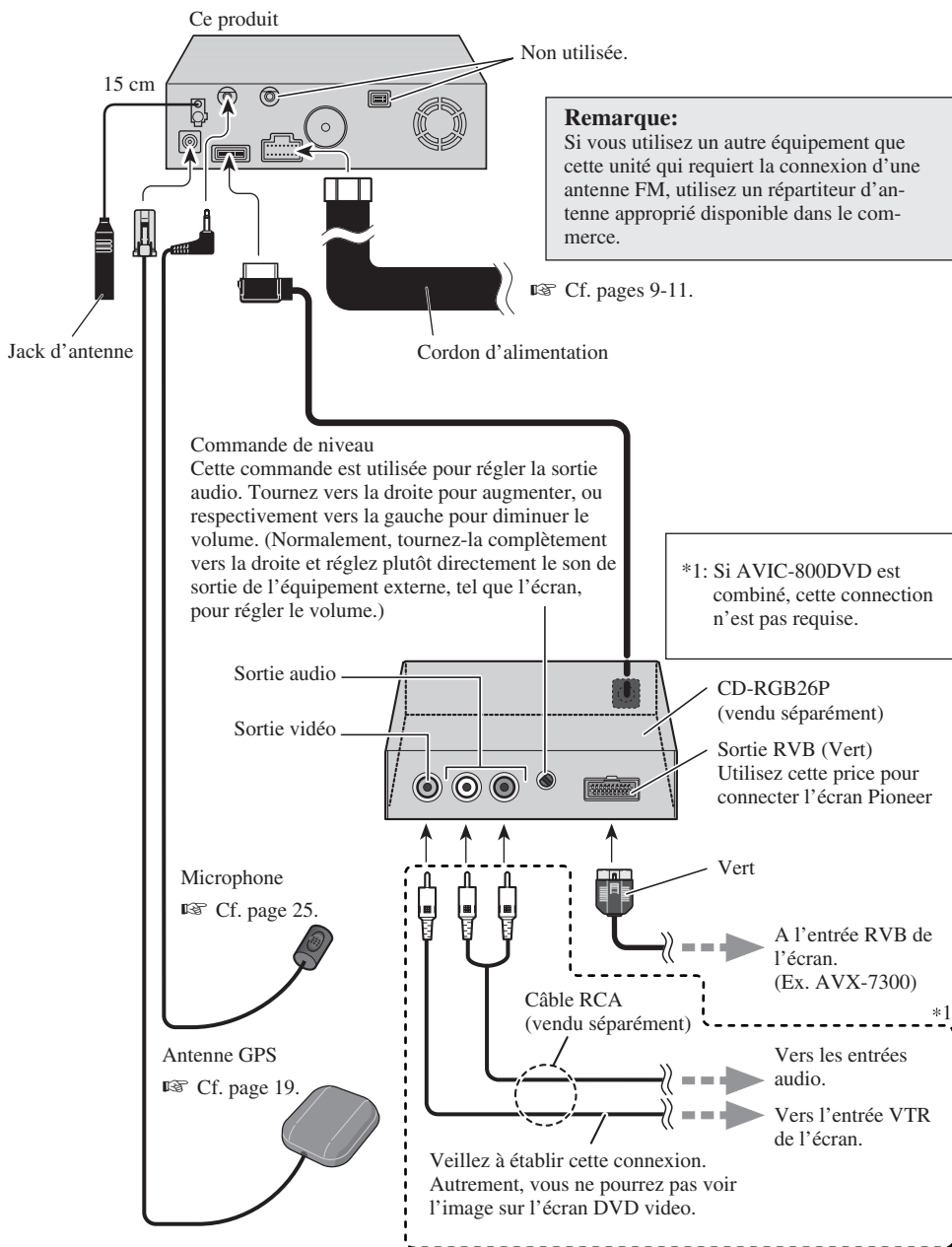

Branchement du cordon d'alimentation (1)

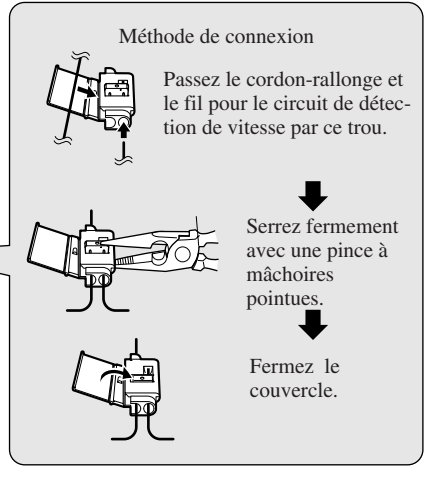
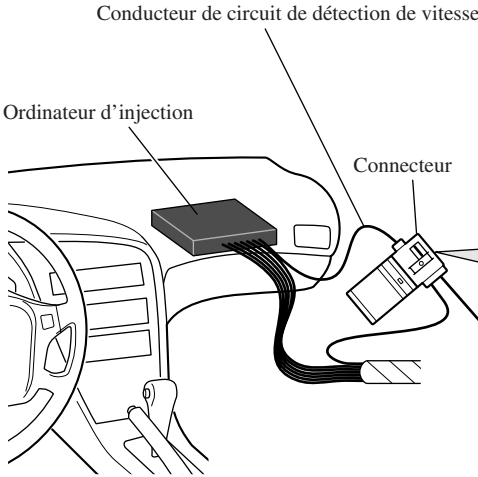

Remarque: La position du circuit de détection de vitesse dépend du modèle du véhicule. Pour des détails, consultez les documents appropriés de Pioneer. Pour effectuer les connexions sur un modèle ne figurant pas dans ces documents ou sur lequel le branchement au circuit de détection de vitesse est trop difficile, raccordez un générateur d'impulsions de vitesse ND-PG1 sur le cordon de connexion rose.

Remarque: La position du contacteur de frein à main dépend du modèle de véhicule. Pour les détails, consultez le manuel de l'utilisateur du véhicule ou un concessionnaire.

Rose (Entrée du signal de vitesse de voiture)

Le système de navigation est raccordé ici afin de détecter la distance parcourue par la voiture. Raccordez toujours le circuit de détection de vitesse de la voiture ou le générateur d'impulsions de vitesse ND-PG1, vendu séparément. Sans cette connexion, le risque d'erreur d'affichage de la position augmente.

AVERTISSEMENT : UNE CONNEXION INAPPROPRIÉE RISQUE D'ENTRAÎNER DES DOMMAGES SÉRIEUX OU DES BLESSURES DUES À UN CHOC ÉLECTRIQUE, DES INTERFÉRENCES AVEC LE FONCTIONNEMENT DU SYSTÈME DE FREINAGE ANTIBLOQUAGE DU VÉHICULE, AVEC LA TRANSMISSION AUTOMATIQUE ET AVEC LES INDICATIONS DU COMPTEUR DE VITESSE.

Vert clair

Utilisé pour détecter l'état ON/OFF du frein à main. Ce conducteur doit être raccordé sur l'alimentation du contacteur de frein à main. **Si cette connexion est omise ou mal faite, certaines fonctions du système de navigation ne seront pas utilisables.**

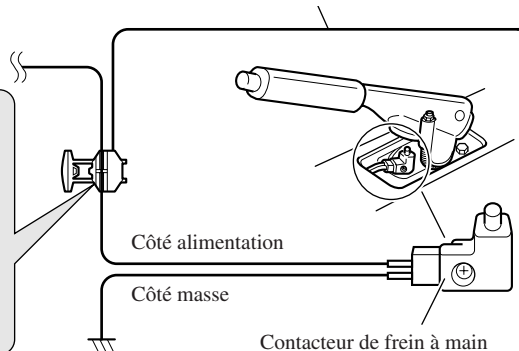
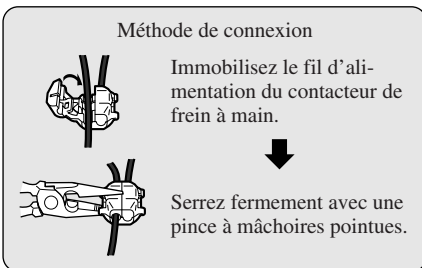

Ce produit

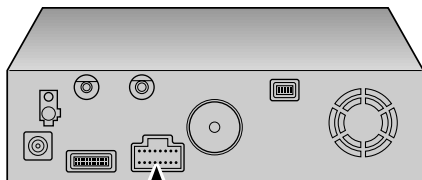

Remarque:

Les câbles de ce produit et ceux d'autres produits peuvent fort bien ne pas être de la même couleur bien que remplissant la même fonction. Pour relier ce produit à un autre produit, utilisez le manuel d'installation de chacun et effectuez les raccordements en ne tenant compte que de la fonction de chaque câble.

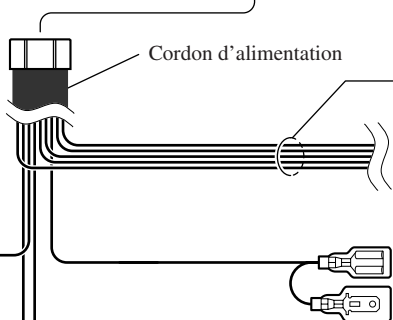

Cordon d'alimentation

Noir, Orange/blanc, Rouge, Jaune

Cf. page 11.

Jaune/noir

Au cas où l'unité de navigation automobile est combinée à une auto-stéréo Pioneer, si celle-ci possède des fils jaune/noir, effectuez le branchement sur ces fils. De cette façon, quand le guidage sonore est en service et lors d'une commande vocale, le son de l'auto-stéréo est automatiquement atténué et le volume sonore est réduit.

Violet/blanc (Entrée de signal de marche arrière)

Cette connexion est effectuée pour que le système de navigation puisse détecter si le véhicule avance ou recule. Raccordez le cordon pourpre/blanc sur le cordon dont la tension change quand le levier de vitesses est mis en marche arrière [R]. Raccordez toujours au conducteur primaire du feu de recul. S'il n'est pas correctement connecté, le capteur peut ne pas bien détecter les mouvements de marche avant/arrière de votre véhicule, la position de votre véhicule détectée par le capteur risque par conséquent de différer de la position effective.

Remarque : si vous utilisez le générateur d'impulsions de vitesse ND-PG1 (vendu séparément), veuillez à effectuer le branchement.

Méthode de connexion



Immobilisez le conducteur du feu de recul.

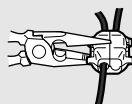

Serrez fermement avec une pince à mâchoires pointues.

Résistance de fusible

Conducteur du feu de recul.

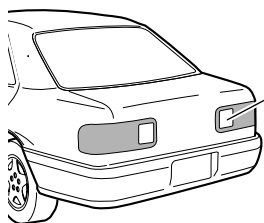

Vérifiez la position du feu de recul de votre véhicule (celle qui s'allume quand le levier de vitesses est mis en marche arrière [R]) et localisez le conducteur du feu de recul dans le coffre.

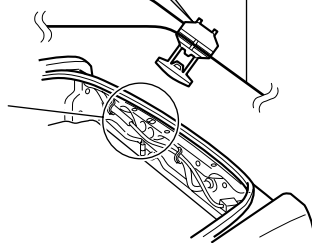

Branchement du cordon d'alimentation (2)

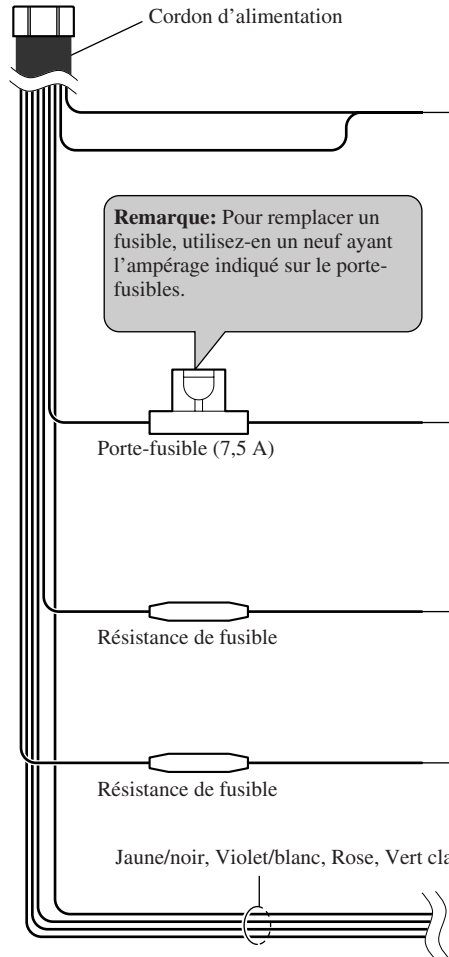
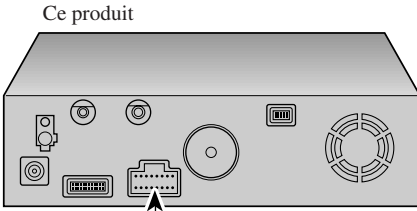

Remarque: Pour remplacer un fusible, utilisez-en un neuf ayant l'ampérage indiqué sur le porte-fusibles.

Remarque: Les câbles de ce produit et ceux d'autres produits peuvent fort bien ne pas être de la même couleur bien que remplissant la même fonction. Pour relier ce produit à un autre produit, utilisez le manuel d'installation de chacun et effectuez les raccordements en ne tenant compte que de la fonction de chaque câble.

Noir
A la carrosserie (partie métallique) du véhicule. Pour éviter que le système de navigation ne soit perturbé par des parasites électromagnétiques, raccordez le fil près de l'unité principale.

Remarque: Les conducteurs jaune, rouge et orange/blanc doivent être raccordés sur le côté opposé des bornes du boîtier à fusibles provenant de la batterie.

Jaune
A la borne toujours sous tension, quelle que soit la position de la clé de contact.

Rouge
A la borne électrique, contrôlée par la position ON/OFF de la clé de contact (courant continu 12 V).
Ne raccordez pas ce fil sur les bornes continuellement sous tension. S'il est branché sur ces bornes, la batterie va se décharger.

Orange/blanc
A la borne du commutateur d'éclairage.

 Cf. pages 9-11.

ATTENTION

- Pioneer déconseille d'installer ou d'entretenir vous-même votre unité de navigation DVD car ces travaux comportent des risques d'électrocution et d'autres dangers. Confiez l'installation et l'entretien à un personnel de service Pioneer qualifié.
- N'installez jamais l'unité dans un endroit où:
 - * elle pourrait blesser le conducteur ou les passagers en cas d'arrêt brusque;
 - * elle pourrait gêner les mouvements du conducteur, comme sur le plancher devant son siège.
- Avant d'y forer des trous, assurez-vous que rien ne se trouve derrière la planche de bord ou une cloison. Veillez à ne pas endommager les canalisations de carburant, circuits de freinage ou câbles d'alimentation.
- A l'emploi de vis, faites attention à un contact éventuel avec un conducteur électrique. Des vibrations pourraient endommager les fils et provoquer un court-circuit ou d'autres dégâts sur le véhicule.
- Pour que l'installation soit correcte, utilisez les pièces fournies de la manière spécifiée. L'emploi de pièces différentes peut endommager les composants intérieurs de l'unité ou, en se détachant, elles peuvent provoquer la chute de l'unité.
- Une situation très dangereuse pourrait se présenter si le câble d'antenne GPS ou le fil du microphone devait s'enrouler autour de la colonne de direction ou du levier de vitesses. Veillez à installer l'appareil de telle sorte que rien ne fasse obstacle à la conduite.
- Assurez-vous qu'aucun fil ou conducteur n'est coincé dans une porte ou le mécanisme de coulissement d'un siège, car ceci pourrait provoquer un court-circuit.
- Vérifiez le bon fonctionnement des autres équipements du véhicule après l'installation de l'unité de navigation DVD.

Pour protéger le système de navigation contre les parasites électromagnétiques

- Pour éviter tout parasite, placez les éléments suivants le plus loin possible de l'unité principale de l'unité de navigation DVD, d'autres câbles ou cordons :
 - Antenne TV et cordon d'antenne
 - Antenne FM, PO/GO et son cordon
 - Antenne GPS et son cordon

Placez également chaque cordon d'antenne le plus loin possible des autres cordons d'antenne. Ne les reliez pas ensemble, ne les assemblez pas ou ne les croisez pas. Ces parasites augmenteraient l'erreur d'affichage de la position du véhicule.

Avant un branchement définitif

- Consultez le concessionnaire le plus proche si l'installation nécessite le percement de trous ou toute autre modification du véhicule.
- Avant de finaliser l'installation de l'appareil, connectez temporairement le câblage en s'assurant que tout est correctement connecté et que l'appareil et le système fonctionnent correctement.

Avant d'employer le ruban adhésif

- Afin de fixer le ruban adhésif, assurez-vous que l'endroit n'est ni humide ni souillé par de la poussière ou de l'huile, etc.

Installation de l'unité principale

Remarques sur l'installation

- N'installez pas l'unité principale à un endroit où elle serait soumise à une forte température ou à l'humidité, tel que:
 - * Près d'une bouche du chauffage du véhicule.
 - * En plein soleil, comme sur le dessus de la planche de bord ou de la lunette arrière.
 - * Évitez un endroit où l'unité peut être mouillée par la pluie, comme près d'une porte.
- La résistance de l'installation dépend du modèle du véhicule et de la position de l'installation. Choisissez un endroit où l'unité principale pourra être solidement fixée et installez-la convenablement. Si elle n'est pas fermement immobilisée, l'erreur d'affichage de la position du véhicule augmentera.
- N'installez pas l'unité principale sur le couvercle du pneu de rechange ou tout autre endroit soumis à des vibrations.
- Si l'unité principale est installée sous un siège avant, assurez-vous qu'elle ne fait pas obstacle au coulissement du siège, et qu'elle ne soit pas déplacée par les pieds des passagers arrière.
- N'installez pas l'unité principale à un endroit où vous pourriez poser des bagages. Des chocs mécaniques puissants subis par l'unité principale augmenteraient l'erreur d'affichage de la position du véhicule.
- Évitez d'installer l'unité principale à un endroit où elle gênerait l'accès au pneu de rechange, au cric, à des outils, etc.
- Assurez-vous qu'un disque ou une carte PC puisse être augmenteraient de l'unité, une fois qu'elle est installée.
- L'inclinaison éventuelle de la surface d'installation de l'unité principale ne doit pas dépasser de +30 degrés à -15 degrés (à moins de cinq degrés vers la gauche ou vers la droite du sens de déplacement de votre véhicule); faute de quoi l'erreur d'affichage de la position du véhicule augmenterait.

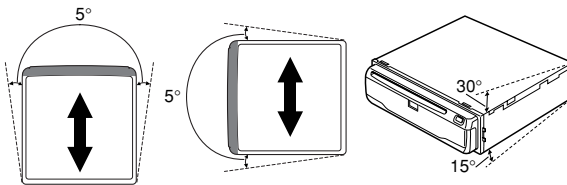

- N'installez pas l'unité principale verticalement car elle ne fonctionnerait pas correctement.

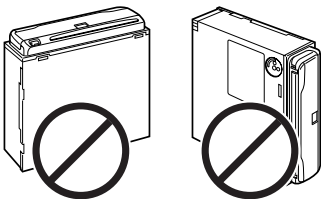

Pièces fournies

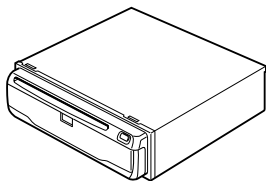

Unité principale

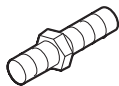

Vis

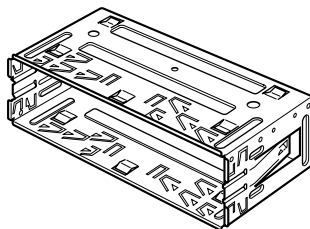

Support

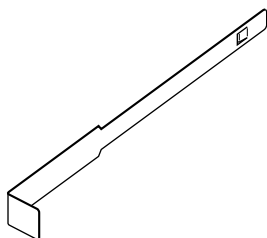

clés d'extraction (2 pièces)



Baque en caoutchouc



Vis de serrage
(5 x 6 mm)
(4 pièces)



Vis à tête plate
(5 x 6 mm)
(4 pièces)

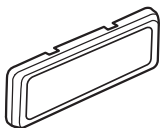

Cadre

ATTENTION

- Effectuez l'installation avec les côtés gauche et droit de l'unité de navigation DVD perpendiculairement ou parallèlement au sens de déplacement du véhicule. N'effectuez pas d'installation en diagonale par rapport au sens de déplacement du véhicule sinon la position actuelle ne s'affichera pas correctement.
- Si vous installez avec les côtés gauche et droit de l'unité de navigation DVD parallèlement au sens de déplacement du véhicule, basculez le levier du sens d'installation et fixez la vis de verrouillage sur le côté “←→”, sinon le capteur G monté dans l'unité de navigation DVD ne fonctionnera pas correctement.

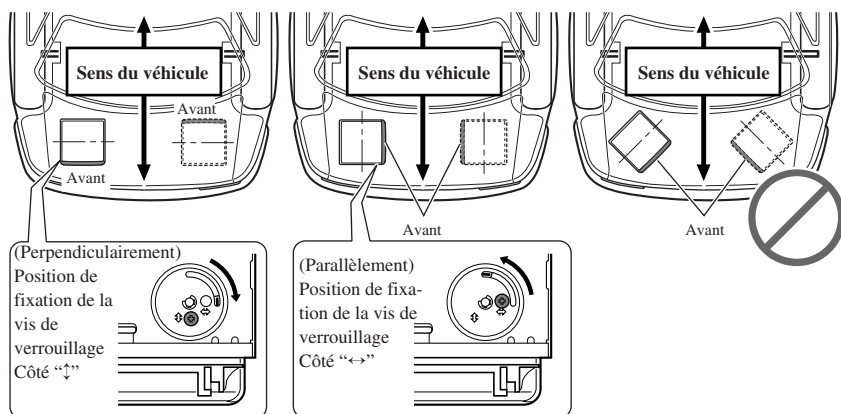

Si vous installez avec les côtés gauche et droit de l'unité de navigation DVD parallèlement au sens de déplacement de votre véhicule

Si vous installez avec les côtés gauche et droit de l'unité de navigation DVD parallèlement au sens de déplacement de votre véhicule, retirez la vis de verrouillage située sous l'unité de navigation DVD et basculez le levier du sens d'installation. Puis changez la position de montage de la vis du côté “←→” au côté “↑↓”. Si la vis est fixée au côté “←→”, le capteur G monté dans l'unité de navigation DVD ne fonctionnera pas correctement.

1. Retirez la vis de verrouillage fixée au levier du sens d'installation.
2. Basculez le levier et fixez la vis de verrouillage au côté “←→”.

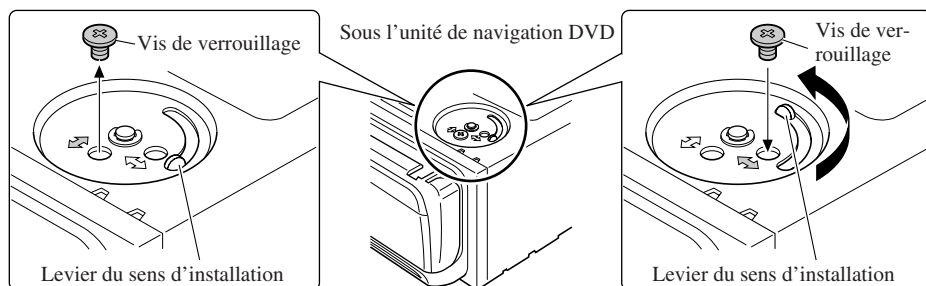

Montage DIN avant/arrière

Cet appareil peut être monté aisément, ou par le procédé de montage avant DIN (normal), ou bien par le procédé de montage arrière DIN, en utilisant les orifices de vis sur les côtés du châssis de l'appareil. Pour les détails veuillez vous référer aux méthodes de montage illustrées qui suivent.

Montage DIN avant

Installation avec une bague en caoutchouc

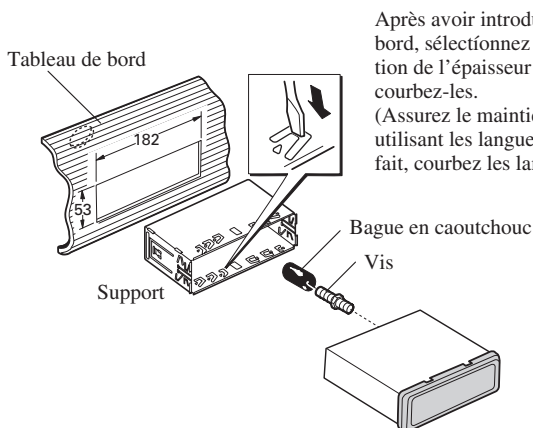

Après avoir introduit le support dans le tableau de bord, sélectionnez les languettes appropriées en fonction de l'épaisseur du matériau du tableau de bord et courbez-les.

(Assurez le maintien aussi solidement que possible en utilisant les languettes inférieures et supérieures. Cela fait, courbez les languettes de 90 degrés.)

Dépose de l'unité

Tirez pour enlever le cadre. (Pour remettre le cadre en place, dirigez le côté avec la rainure vers le bas.)

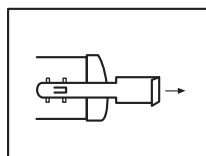
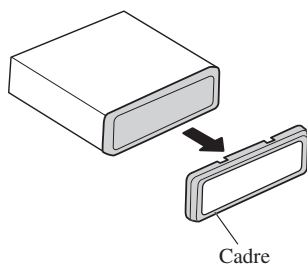

Insérer les clés d'extraction fournis dans l'unité, comme indiqué dans la figure, jusqu'à ce qu'elles s'enclenchent en position. En maintenant ces clés pressées contre les côtés de l'unité, retirer l'unité.

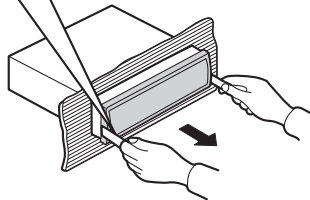

Montage DIN arrière

Installation en utilisant les trous de vis sur les côtés de l'appareil

- Fixation de l'appareil au support pour le montage installée par le constructeur.

Choisir la position selon laquelle les orifices de vis du support et ceux des vis de l'appareil principal sont alignés (correspondent) et serrer les vis sur 2 endroits de chaque côté. Utiliser l'une des vis de serrage (5×6 mm) ou les vis à tête plate (5×6 mm), selon la forme des trous de vis sur le support.

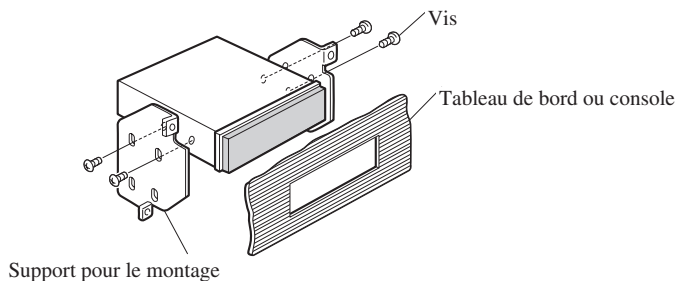
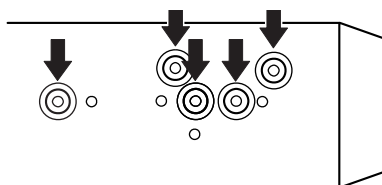

Installation de l'antenne GPS

ATTENTION

- Ne coupez pas le câble de l'antenne GPS et n'utilisez pas un prolongateur pour l'allonger car une telle modification pourrait provoquer un court-circuit.

Remarques sur l'installation

- L'antenne doit être installée sur une surface à niveau où les ondes radio sont bloquées le moins possible. Les ondes radio ne peuvent pas être captées correctement par l'antenne si la réception des satellites est gênée. Une installation sur le toit ou sur le capot du coffre est conseillée pour assurer une bonne réception.

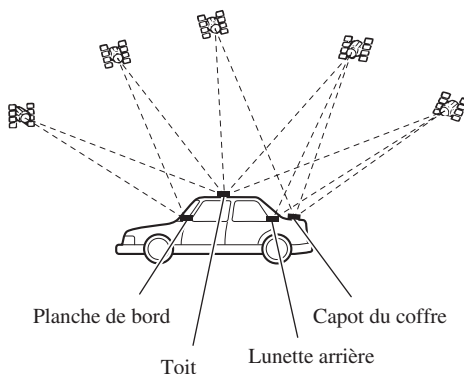

- Si vous installez l'antenne GPS à l'intérieur du véhicule, utilisez la plaque métallique fournie avec le système. La sensibilité de réception sera faible si elle n'est pas utilisée.
- Ne coupez pas la plaque métallique car la sensibilité de l'antenne GPS en serait réduite.
- Ne tirez pas sur le câble lorsque vous déplacez l'antenne GPS, car il pourrait s'arracher du fait qu'un aimant très puissant est fixé sur l'antenne.
- L'antenne GPS s'installe grâce à un aimant. Veillez à ne pas griffer la carrosserie lors de son installation.
- Si l'antenne GPS est installée hors du véhicule, posez-la à l'intérieur lors d'un lavage automatique; faute de quoi elle pourrait griffer la carrosserie.
- Pour ne pas réduire ses performances, ne peignez pas l'antenne GPS.

Pièces fournies



Antenne GPS



Plaque métallique



Serre-fils (5 pièces)



Coussin étanche

Installation de l'antenne dans le véhicule (sur planche de bord ou lunette arrière)

Fixez la plaque métallique sur une surface aussi plate que possible où l'antenne GPS sera dirigée vers une vitre. Posez l'antenne GPS sur la plaque métallique. (L'antenne GPS est immobilisée par son propre aimant.)

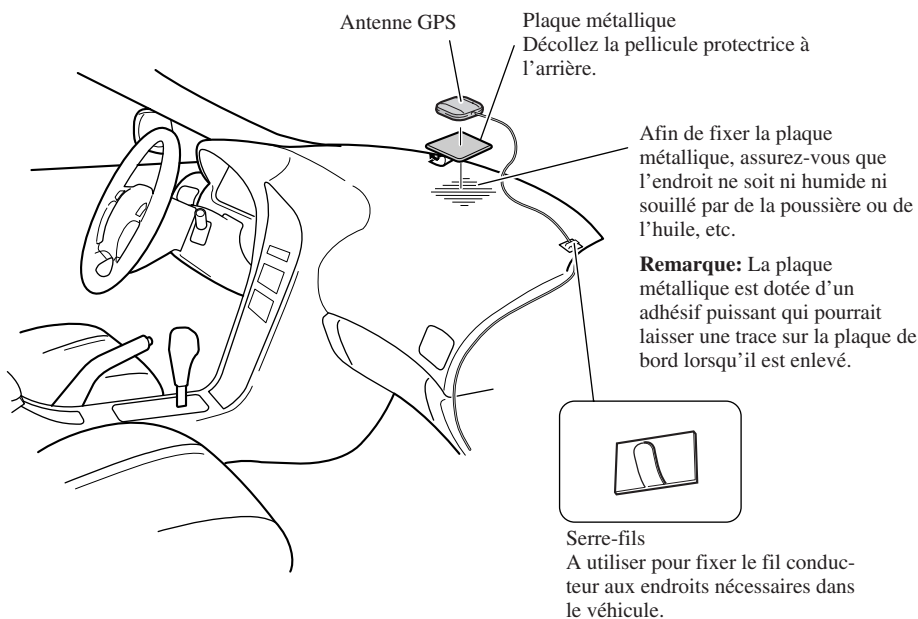

Remarque:

- Lors de la fixation de la plaque métallique, ne la coupez pas en petits morceaux.
- Certains modèles de voiture ont des vitres qui ne laissent pas passer les signaux des satellites GPS. Dans ce cas, installez l'antenne GPS à l'extérieur du véhicule.

Installation de l'antenne à l'extérieur du véhicule (sur la carrosserie)

Posez l'antenne GPS sur une surface aussi plate que possible, telle que le toit ou le capot du coffre. (L'antenne GPS est immobilisée par son propre aimant.)

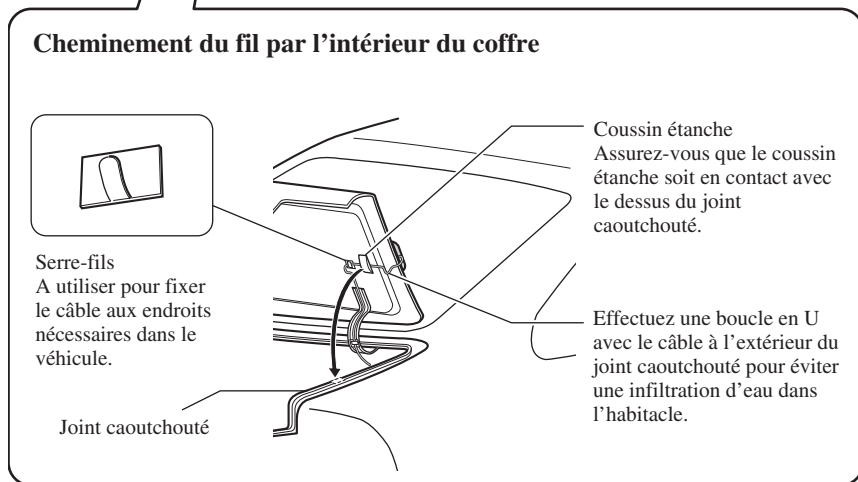
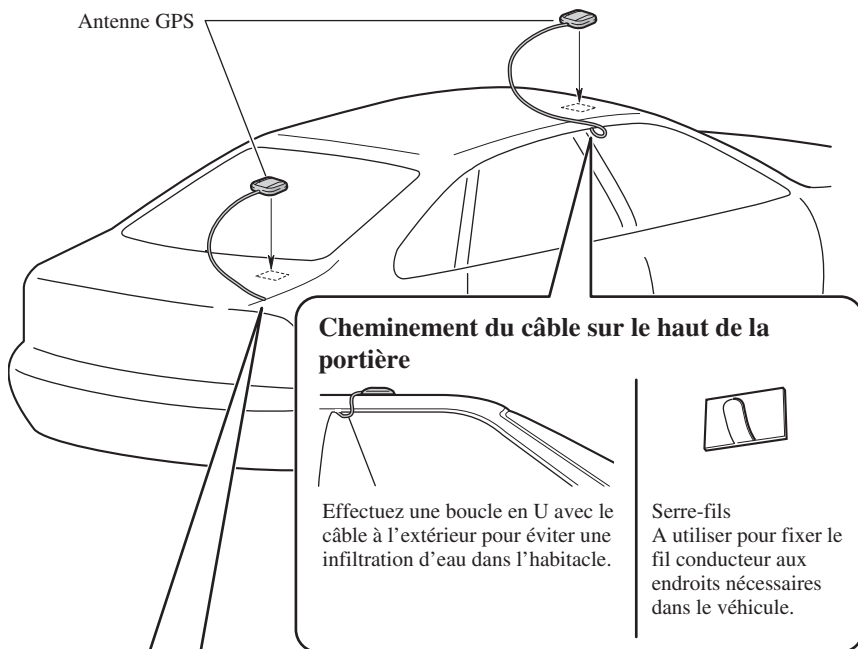

Installation de la télécommande de pilotage

Pièces fournies



Télécommande de pilotage



Pile au lithium
(CR2032, 3 V)

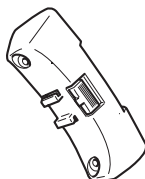

Support externe

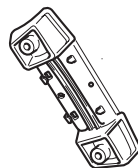

Support interne

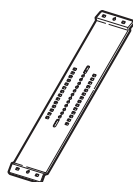

Courroie



Vis



Clé à six pans

Insertion une pile

Retirez le capot du logement de pile et insérez une pile au lithium (CR2032, 3V). Pour plus de détail, voir “Manuel de matériel”.

⚠ AVERTISSEMENT

- Eviter d’installer cette unité dans un endroit où elle empêche le fonctionnement d’un dispositif de sécurité, comme celui du sac gonflable. Cela entraînerait un risque d’accident fatal.
- Eviter d’installer cette unité dans un endroit où elle peut gêner l’utilisation du volant de direction et du levier de commande des vitesses. Cela pourrait provoquer un accident de la circulation.

⚠ ATTENTION

- L’installation de cette unité nécessite des compétences et une expérience techniques spéciales. L’installation de cette unité doit être confiée au distributeur où cette unité a été achetée.
- N’installer cette unité qu’en utilisant les pièces qui sont fournies avec celle-ci. Si d’autres pièces sont utilisées, l’unité peut être endommagée ou se démonter, ce qui peut provoquer un accident ou un problème.
- Installer cette unité conformément à ce manuel. Sinon cela pourrait provoquer un accident.
- Ne pas installer cette unité près des portes où de l’eau de pluie peut la mouiller. La pénétration d’eau dans l’unité peut provoquer de la fumée ou un incendie.

⚠ AVERTISSEMENT

- Fixer solidement cette unité au volant de direction à l’aide de la courroie fournie avec l’unité. Si cette unité est relâchée, elle gêne la stabilité de la conduite, ce qui peut entraîner un accident.
- Ne pas fixer cette unité à la circonférence extérieure du volant de direction. Elle gênerait la stabilité de la conduite et provoquerait un accident. Toujours fixer cette unité à la circonférence intérieure du volant de direction, comme illustré.

Remarques sur le maniement de la télécommande

- Protégez toujours la télécommande contre les rayons directs du soleil et les fortes températures. Si elle est laissée pendant longtemps en plein soleil ou dans un endroit très chaud, elle risque d'être déformée, décolorée ou de mal fonctionner.
- Remplacez la pile quand les performances de la télécommande diminuent.
- Ne pas installer cette unité dans un endroit où elle peut gêner la visibilité du conducteur.
- Étant donné que l'agencement de l'habitacle varie en fonction du véhicule, l'emplacement idéal d'installation de l'appareil diffère pareillement. Avant l'installation, choisissez un emplacement qui permette la meilleure transmission des signaux émis vers l'affichage.

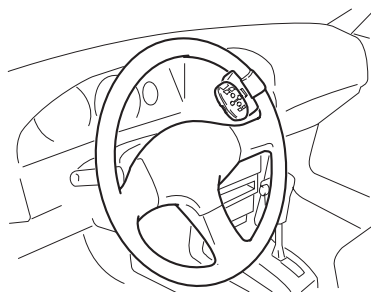
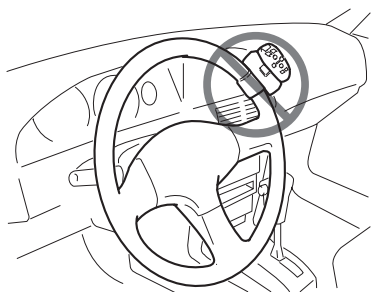

Installation des supports et de la télécommande de pilotage

Remarque:

- Lorsque l'unité est installée sur une voiture à direction à droite, les positions horizontales sont inversées.

1. Fixer le support interne à la circonférence intérieure du volant de direction avec la courroie.

- Assurez le maintien du support intérieur sur le volant de telle manière que le côté portant une flèche soit dirigé vers le conducteur, comme le montre l'illustration ci-dessous.

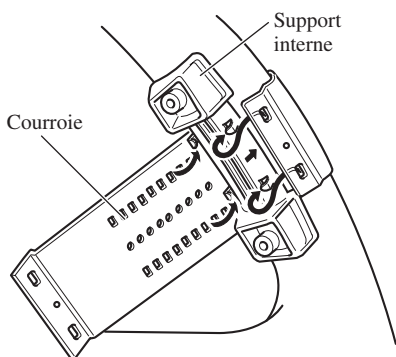

2. Couper la partie de la courroie en excès au centre du support interne.

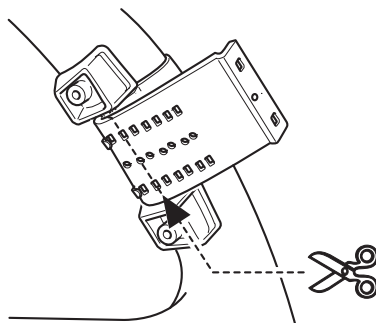

3. Installer le support externe sur le support interne et fixer avec les vis.

- Serrer les vis avec la clé à six pans fournie.

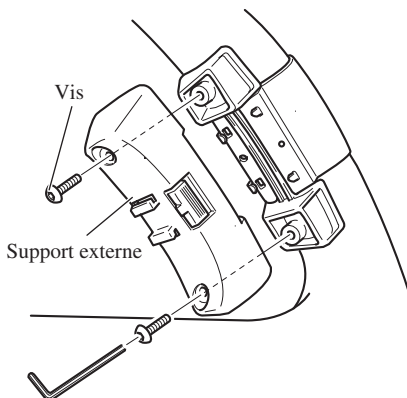

4. Installer l'unité de télécommande dans le support.

- Pour retirer l'unité de té du support, déplacer autant que possible la section de libération striée vers le volant de direction avant de faire glisser l'unité de télécommande vers soi.

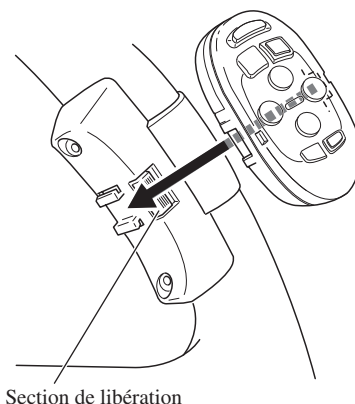

Installation du microphone

Remarques sur l'installation

- Installez et orientez le microphone à un endroit où il pourra bien capter la voix de la personne qui commande le système par la voix.

Pièces fournies



Microphone

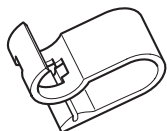

Attache du microphone



Bande adhésive double face (petite)



Serre-fils (5 pièces)

Installation du microphone sur le pare-soleil

1. Fixez le microphone sur l'attache fournie.

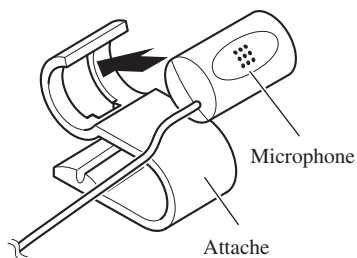

2. Fixez l'attache du microphone sur le pare-soleil.

Le pare-soleil étant relevé, fixez l'attache du microphone. (Le taux de reconnaissance vocale diminue quand le pare-soleil est abaissé.)

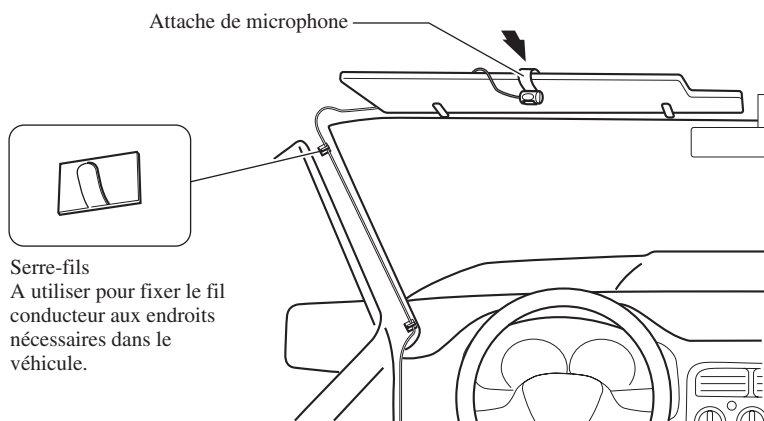

Installation du microphone sur la colonne de direction

1. Fixez le microphone sur l'attache fournie.

Cheminez le fil du microphone dans la rainure.

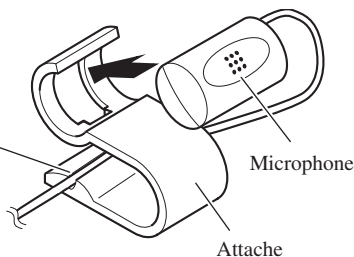

2. Fixez l'attache du microphone sur la colonne de direction.

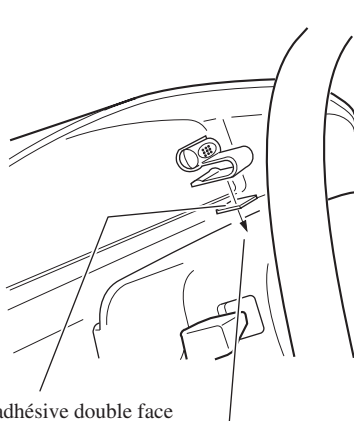

Bande adhésive double face

Installez l'attache de microphone sur l'arrière de la colonne de direction.

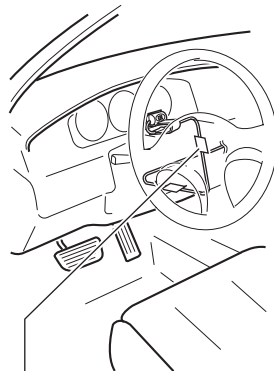

Serre-fils
A utiliser pour fixer le fil conducteur aux endroits nécessaires dans le véhicule.

ATTENTION

- Une situation très dangereuse pourrait se présenter si le fil du microphone devait s'enrouler autour de la colonne de direction ou du levier de vitesses. Veillez à cheminer le fil de manière qu'il ne fasse pas obstacle à la conduite.

1. Branchement de la batterie.

Vérifiez une nouvelle fois que toutes les connexions ont été bien faites et que l'unité est correctement installée. Remontez tous les composants du véhicule qui ont été déposés, puis rebranchez le câble négatif (-) sur la borne négative (-) de la batterie.

2. Mettez le moteur en marche.

3. Appuyez sur la touche de réinitialisation de l'unité principale.

A l'aide la pointe d'un stylo-bille par exemple, appuyez sur la touche de réinitialisation de l'unité principale.

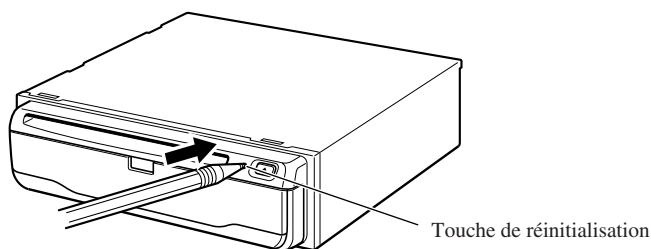

4. Configurez le système de navigation automobile.

Consultez le "Manuel de fonctionnement" ou "Manuel de matériel" en ce qui concerne la configuration de votre système de navigation automobile.

USO DELL'UNITÀ DI NAVIGAZIONE DVD E DI QUESTO MANUALE

- L'unit di Navigazione DVD mobile Pioneer è intesa solo come un aiuto nella guida del veicolo. Non devono mancare attenzione, giudizio e cautela del conducente durante la guida.
- Non usare l'unità di Navigazione DVD per farsi indirizzare a centri di emergenza come ospedali o stazioni di polizia. Non tutti i centri di emergenza sono contenuti nei dati mappa.
- **Non** usare il sistema di navigazione mobile quando tale azione può distrarre da una guida sicura del veicolo. Osservare sempre le regole di sicurezza per la guida e seguire tutte le norme sul traffico in vigore.
- Questo manuale spiega come installare questa unità di Navigazione DVD nel veicolo. L'uso del sistema di Navigazione DVD è spiegato nel "Manuale di funzionamento" o "Manuale di hardware" di Navigazione DVD separato allegato al sistema.

MISURE DI SICUREZZA IMPORTANTI 3

LEGGERE TUTTE QUESTE ISTRUZIONI RIGUARDANTI L'UNITÀ DI NAVIGAZIONE DVD E CONSERVARLE PER RIFERIMENTI FUTURI	3
--	---

Collegamento del sistema 4

PRECAUZIONE	4
-------------------	---

- Prima di installare l'unità
- Per evitare danni
- Pezzi in dotazione

Collegamento del sistema	7
--------------------------------	---

- Connessione al display con l'ingresso a 26 pin (AVH-P7500DVD, AVH-P6500DVD, ecc.)
- Connessione al display con l'ingresso a 20 pin

Collegamento del cavo di alimentazione (1)	9
---	---

Collegamento del cavo di alimentazione (2) ..	11
---	----

Installazione 12

PRECAUZIONE	12
-------------------	----

Per proteggere l'unità di navigazione da disturbi elettromagnetici	13
---	----

Prima di installare e fissare	13
-------------------------------------	----

Prima di usare il nastro adesivo	13
--	----

Installazione dell'unità principale	14
---	----

- Note sull'installazione
- Pezzi in dotazione
- PRECAUZIONE
- Se installate con i lati sinistro e destro dell'Unità di Navigazione DVD paralleli alla direzione del vostro veicolo

Montaggio anteriore o posteriore di standard DIN	17
---	----

Montaggio anteriore a standard DIN	17
--	----

- Installazione con la boccia di gomma
- Estrazione dell'apparecchio

Montaggio posteriore a standard DIN	18
---	----

- Installazione facente uso dei fori delle viti presenti sui lati dell'apparecchio

Installazione dell'antenna GPS	19
--------------------------------------	----

- PRECAUZIONE
- Note sull'installazione
- Pezzi in dotazione
- Quando si installa l'antenna all'interno del veicolo (sul cruscotto o sul piano portaoggetti posteriore)
- Quando si installa l'antenna all'esterno del veicolo (sulla carrozzeria)

Installazione del telecomando al volante	22
--	----

- Pezzi in dotazione
- Inserimento della batteria
- Note per l'uso del telecomando
- Installazione dei supporti e del telecomando al volante

Installazione del microfono	25
-----------------------------------	----

- Note sull'installazione
- Pezzi in dotazione
- Quando si installa il microfono sul parasole
- Quando si installa il microfono sulla colonna dello sterzo
- PRECAUZIONE

Dopo l'installazione dell'unità 28

LEGGERE TUTTE QUESTE ISTRUZIONI RIGUARDANTI L'UNITÀ DI NAVIGAZIONE DVD E CONSERVARLE PER RIFERIMENTI FUTURI

1. Leggere completamente e con attenzione questo manuale prima di installare l'unità di Navigazione DVD.
2. Conservare questo manuale a portata di mano per riferimenti futuri.
3. Fare attenzione a tutti gli avvertimenti in questo manuale e seguire attentamente le istruzioni.
4. Questa unità è intesa solo come un aiuto nella guida del veicolo. **Non** devono mancare attenzione, giudizio e cautela del conducente durante la guida. Non usare l'unità di Navigazione DVD quando tale azione può distrarre da una guida sicura del veicolo. Osservare sempre le regole di sicurezza per la guida e seguire tutte le norme sul traffico in vigore.
5. Questa unità di Navigazione DVD può in alcuni casi visualizzare informazioni errate sulla posizione del veicolo, la distanza degli oggetti mostrati sullo schermo e le direzioni della bussola. Inoltre il sistema ha alcuni limiti inerenti, come l'incapacità di individuare vie a senso unico, limitazioni temporanee del traffico e zone di guida potenzialmente pericolose. Usare il proprio giudizio in base alle condizioni di guida effettive.
6. Come per altri accessori all'interno del veicolo, l'unità di Navigazione DVD non deve distrarre il conducente da una guida sicura del veicolo. Se si hanno difficoltà nel controllo del sistema o nella lettura dello schermo, eseguire le regolazioni dopo aver parcheggiato in un luogo sicuro.
7. Non tentare di installare o riparare personalmente l'unità di Navigazione DVD. L'installazione o la manutenzione dell'unità di navigazione mobile da parte di persone senza addestramento ed esperienza con apparecchiature elettroniche e accessori per auto può essere pericolosa ed esporre al rischio di scosse elettriche e altri pericoli.
8. Ricordare di allacciare sempre la cintura di sicurezza durante l'uso dell'automobile. In caso di incidenti, le lesioni possono essere molto più serie se la cintura di sicurezza non è allacciata correttamente.

PRECAUZIONE

- Pioneer non raccomanda di installare o riparare personalmente l'unità di Navigazione DVD. L'installazione o la manutenzione del prodotto può esporre al rischio di scosse elettriche o altri pericoli. Per tutti gli interventi di installazione e manutenzione rivolgersi a personale tecnico autorizzato Pioneer.
- Fissare tutti i fili con morsetti cavo o nastro isolante. Non lasciare esposto alcun filo nudo.
- Non trapanare un foro nel comparto motore per collegare il cavo giallo dell'unità alla batteria del veicolo. Le vibrazioni del motore possono a lungo danneggiare l'isolante nel punto dove il filo passa dall'abitacolo al comparto motore. Fare particolare attenzione quando si fissa il filo in questo punto.
- È estremamente pericoloso lasciare che il cavo dell'antenna GPS o il cavo del microfono si impiglino nella colonna dello sterzo o nella leva del cambio. Assicurarsi di installare l'unità in modo tale da non ostacolare la guida.
- Assicurarsi che i fili non interferiscano con le parti mobili del veicolo, come la leva del cambio, il freno a mano o il meccanismo di scorrimento dei sedili.
- Non far passare i fili dove siano esposti a temperature elevate. Se l'isolante si surriscalda i fili possono rimanere danneggiati, causando cortocircuiti.
- Non tagliare il filo dell'antenna GPS per accorciarlo e non usare una prolunga per allungarlo. Un'alterazione del cavo antenna può causare un cortocircuito.
- Non accorciare alcun cavo. Altrimenti il circuito di protezione può non funzionare correttamente.
- Non fornire mai alimentazione a prodotti elettronici tagliando l'isolante del cavo di alimentazione dell'unità di Navigazione DVD e inserendosi sul cavo. La capacità di corrente del cavo sarebbe ecceduta, causando surriscaldamenti.

Prima di installare l'unità

- Questo apparecchio è per veicoli con una batteria da 12 volt e una messa a massa negativa. Prima di installarlo in un veicolo sportivo, in un autocarro o in un autobus, controllare la tensione della batteria.
- Per evitare cortocircuiti nell'impianto elettrico, accertarsi di scollegare il cavo della batteria (-) prima di iniziare l'installazione.

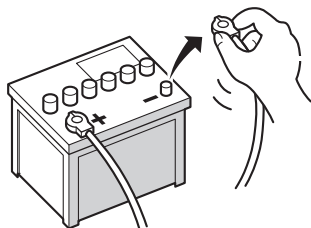

Per evitare danni

- Quando si scollega un connettore, tirare affermando il connettore. Non tirare afferrando il cavo, perché si potrebbe strapparli dal connettore.
- Se questo apparecchio viene installato in un veicolo che non possiede una posizione ACC (accessoria) sull'interruttore di accensione, il cavo rosso dell'apparecchio deve essere collegato ad un terminale accoppiato con le operazioni di accensione/spengimento dell'interruttore di accensione. Se ciò non viene fatto, la batteria del veicolo può scaricarsi quando si lascia il veicolo per alcune ore.
- Per evitare cortocircuiti, coprire con nastro isolante il cavo staccato.



Posizione ACC



Nessuna posizione ACC

Pezzi in dotazione

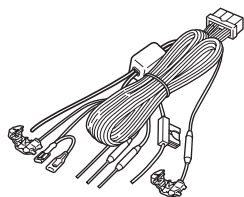

Cavo di alimentazione

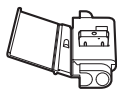

Connettore

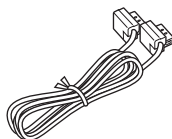

Cavo a 26 pin

Collegamento del sistema

Connessione al display con l'ingresso a 26 pin (AVH-P7500DVD, AVH-P6500DVD, ecc.)

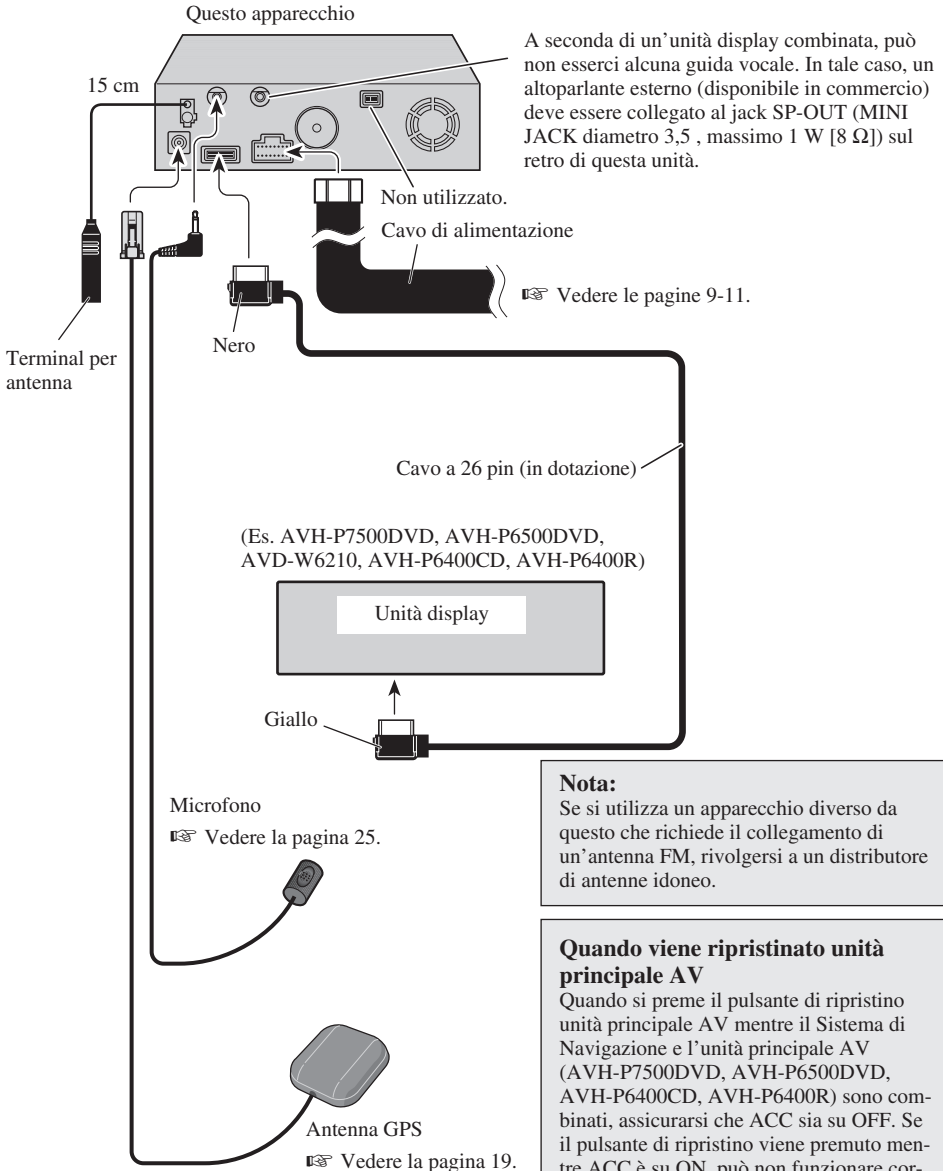

Connessione al display con l'ingresso a 20 pin

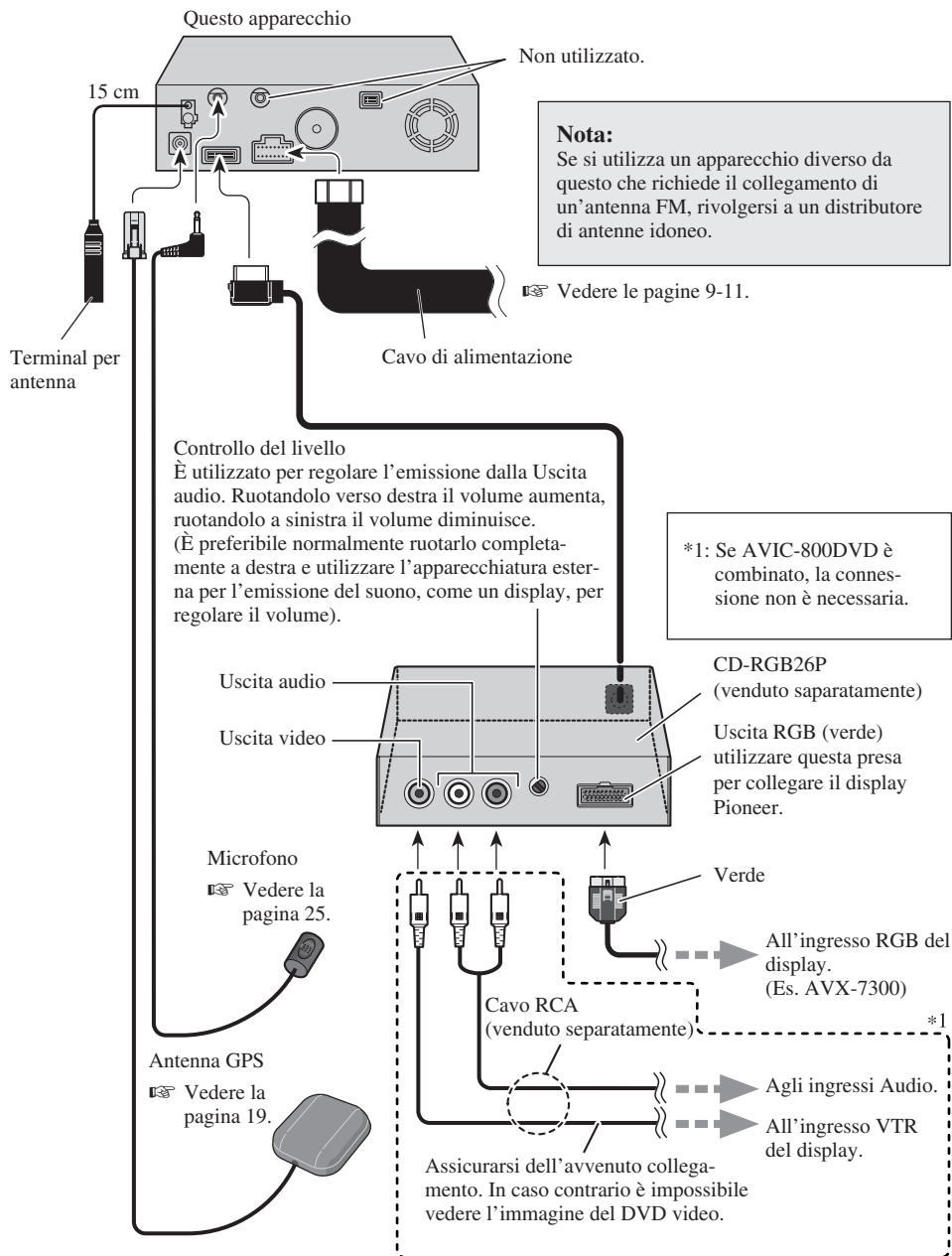

Collegamento del cavo di alimentazione (1)

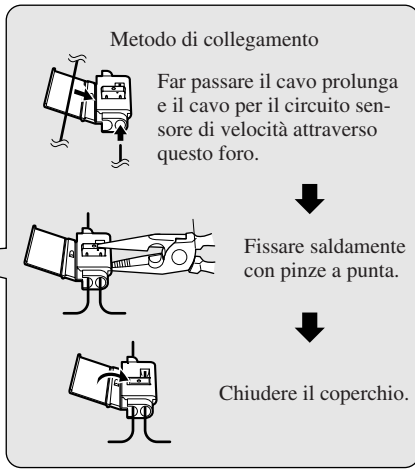
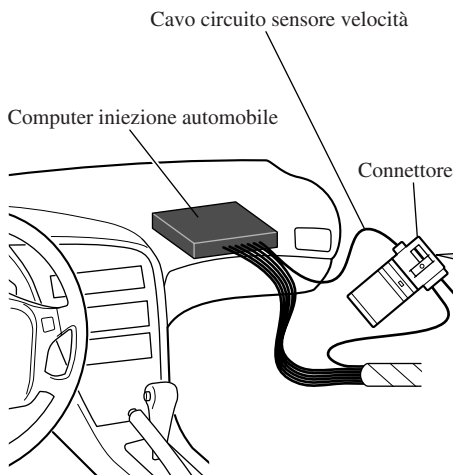

Nota: La posizione del circuito sensore velocità dipende dal modello di veicolo. Per dettagli consultare la documentazione in materia fornita da Pioneer. Quando si esegue il collegamento ad un modello non elencato in tale documentazione o per cui il collegamento al circuito sensore di velocità è troppo difficile, collegare al cavo rosa al generatore di impulsi velocità ND-PG1 in vendita separatamente.

Nota: La posizione dell'interruttore freno a mano dipende dal modello di veicolo. Per dettagli consultare il manuale del veicolo o il concessionario.

Rosa (INGRESSO SEGNALE VELOCITÀ AUTO)

Il sistema di navigazione mobile è collegato qui per rilevare la distanza percorsa dall'auto. Collegare sempre il circuito sensore di velocità dell'auto o il generatore di impulsi velocità ND-PG1 in vendita separatamente. La mancata esecuzione di questo collegamento aumenta gli errori nell'indicazione della posizione.

ATTENZIONE: UNA CONNESSIONE IMPROPRIA PUÒ PROVOCARE GRAVI DANNI O LESIONI QUALI SCOSSE ELETTRICHE, NONCHÉ DISTURBI AL FUNZIONAMENTO DEL SISTEMA FRENANTE ANTIBLOCCO (ABS) DEL VEICOLO, AL CAMBIO AUTOMATICO E ALL'INDICAZIONE DEL TACHIMETRO.

Verde chiaro

Usato per individuare lo stato attivato/disattivato del freno a mano. Questo cavo deve essere collegato al lato alimentazione dell'interruttore freno a mano. **Se questo collegamento viene eseguito erroneamente o viene omesso, alcune funzioni del sistema di navigazione non possono essere usate.**

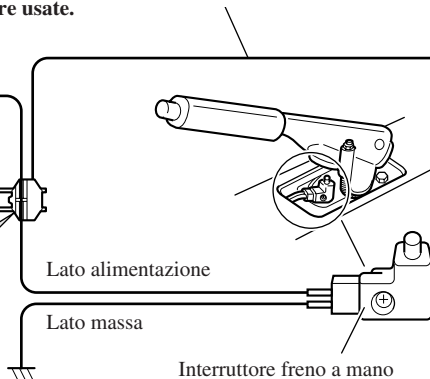
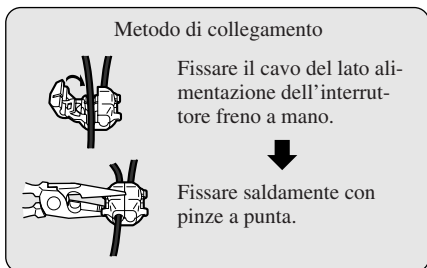

Questo apparecchio

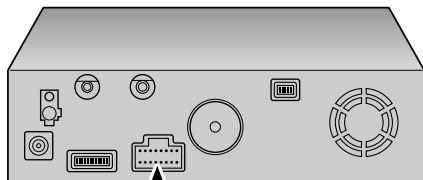

Nota:

I cavi per questo apparecchio e quelli per altri apparecchi possono avere colori diversi, pur svolgendo la stessa funzione. Per il collegamento di questo apparecchio ad un'altro, vedere i manuali di installazione di entrambi gli apparecchi, e provvedere al collegamento dei cavi aventi la stessa funzione.

Cavo di alimentazione

Nero, arancione/bianco, rosso, giallo

☞ Vedere la pagina 11.

Giallo/nero

Quando si combina questo sistema di navigazione mobile con un un autostereo Pioneer, se l'autostereo è dotato di cavi giallo/nero, collegare a tali cavi. In questo modo quando viene emesso l'audio di guida e quando si controlla il sistema tramite voce, l'autostereo viene silenziato automaticamente per ridurre il volume stereo dell'auto.

**Violetto/bianco
(INGRESSO SEGNALE RETROMARCIA)**

Questo è collegato in modo che il sistema di navigazione mobile possa capire se l'auto si sta muovendo in avanti o all'indietro. Collegare il cavo violetto/bianco al cavo la cui tensione cambia quando la leva del cambio è in retromarcia. Collegare sempre al cavo primario della lampada di retromarcia. Se non connesso, è probabile che il sensore non rilevi se il veicolo procede avanti o indietro, così la posizione del veicolo rilevata dal sensore può essere diversa rispetto a quella effettiva.

Nota: Quando usate il generatore di impulsi velocità ND-PG1 (venduto separatamente), assicuratevi di collegarlo.

Metodo di collegamento

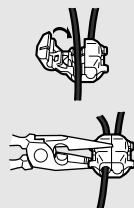

Fissare il cavo della lampada di retromarcia.



Fissare saldamente con pinze a punta.

Resistore fusibile

Cavo della lampada di retromarcia.

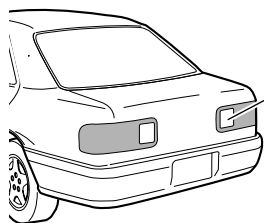

Controllare la posizione della lampada di retromarcia sul veicolo (quella che si illumina quando la leva del cambio è in retromarcia [R]) e trovare il cavo della lampada di retromarcia nel bagagliaio.

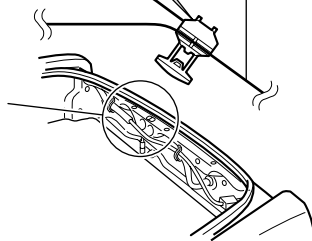

Collegamento del cavo di alimentazione (2)

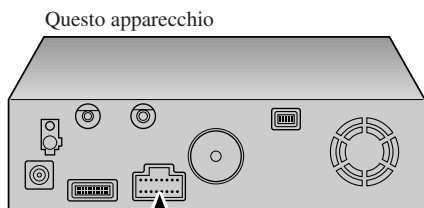

Nota:

I cavi per questo apparecchio e quelli per altri apparecchi possono avere colori diversi, pur svolgendo la stessa funzione. Per il collegamento di questo apparecchio ad un'altro, vedere i manuali di installazione di entrambi gli apparecchi e provvedere al collegamento dei cavi aventi la stessa funzione.

Cavo di alimentazione

Nero

Al corpo (metallo) del veicolo. Per proteggere il sistema di navigazione mobile da disturbi elettromagnetici, installare vicino all'unità principale.

Nota: Quando si sostituisce il fusibile, assicurarsi di usare solo un fusibile dell'ampereaggio indicato sul portafusibile.

Nota: I cavi giallo, rosso e arancione / bianco devono essere collegati ai terminali della scatola fusibili sul lato opposto della batteria.

Portafusibile (7,5 A)

Giallo

Al terminale sempre sotto tensione indipendentemente dalla posizione dell'interruttore di accensione.

Resistore fusibile

Rosso

Al terminale elettrico controllato dall'interruttore di accensione (12 V CC) ON/OFF.
Non collegare questo cavo a terminali di alimentazione sempre sotto tensione. Se il cavo viene collegato a tali terminali, la batteria dell'auto può scaricarsi.

Resistore fusibile

Arancione/bianco

Al terminale dell'interruttore di illuminazione.

Giallo/nero, Violetto/bianco, rosa, verde chiaro

☞ Vedere le pagine 9-11.

PRECAUZIONE

- Pioneer non raccomanda di installare o riparare personalmente l'unità di Navigazione DVD. L'installazione o la manutenzione del prodotto può esporre al rischio di scosse elettriche o altri pericoli. Per tutti gli interventi di installazione e manutenzione rivolgersi a personale tecnico autorizzato Pioneer.
- Non installare mai l'unità in luoghi dove:
 - * possa ferire il conducente o i passeggeri in caso di arresti bruschi.
 - * possa interferire con la guida del veicolo, come sul pavimento davanti al sedile del conducente.
- Assicurarsi che non vi sia nulla dietro il cruscotto o i pannelli quando si trapanano fori in queste parti. Fare attenzione a non danneggiare linee del carburante, linee dei freni e cavi di alimentazione.
- Quando si usano viti, non permettere che vengano in contatto con qualsiasi cavo elettrico. Le vibrazioni possono danneggiare i fili, causando cortocircuiti o altri danni al veicolo.
- Per assicurare un'installazione corretta, usare i pezzi in dotazione nel modo specificato. Se si usa qualsiasi pezzo diverso da quelli in dotazione, ne possono risultare danni alle parti interne dell'unità o il pezzo può allentarsi causando lo staccamento dell'unità.
- È estremamente pericoloso lasciare che il cavo dell'antenna GPS o il cavo del microfono si impiglino nella colonna dello sterzo o nella leva del cambio. Assicurarsi di installare l'unità in modo tale da non ostacolare la guida.
- Assicurarsi che i fili non possano rimanere schiacciati da una portiera o dal meccanismo di scorrimento dei sedili, causando cortocircuiti.
- Verificare che le altre apparecchiature del veicolo funzionino correttamente dopo aver installato l'unità di Navigazione DVD.

Per proteggere l'unità di navigazione da disturbi elettromagnetici

- Al fine di prevenire rumore, installate i seguenti dispositivi il più lontano possibile dall'unità principale dell'Unità di Navigazione DVD e da altri cavi o fili:
 - antenna TV e filo antenna
 - antenna FM, MW/LW e suo filo
 - antenna GPS e suo filo

Inoltre, ponete ciascun filo di antenna il più lontano possibile da altri fili di antenna. Non legateli insieme, non metteteli insieme, non fateli incrociare. Tali disturbi elettromagnetici aumentano l'errore nell'indicazione della posizione.

Prima di installare e fissare

- Rivolgersi al più vicino rivenditore se l'installazione richiede la trapanatura di fori o altre modifiche del veicolo.
- Prima di installare definitivamente l'apparecchio, collegare i fili temporaneamente e accertarsi che tutti i collegamenti siano corretti e che l'apparecchio e il sistema funzionino correttamente.

Prima di usare il nastro adesivo

- Assicurarsi che la superficie sia libera da umidità, polvere, sporco, olio, ecc. prima di applicare il nastro adesivo.

Installazione dell'unità principale

Note sull'installazione

- Non installare l'unità principale in luoghi dove possa essere esposta a temperature elevate o umidità, come:
 - * vicino alle bocce del riscaldamento.
 - * in luoghi dove batte direttamente il sole, come sul cruscotto o sul piano portaoggetti posteriore.
 - * Luoghi che possono essere schizzati dalla pioggia, come vicino alla portiera.
- La robustezza dell'installazione dipende dal modello del veicolo e dalla posizione di installazione. Scegliere una posizione dove l'unità principale possa essere installata saldamente e installarla in modo sicuro. Se l'unità principale non è fissata in modo sicuro, l'errore nell'indicazione della posizione è maggiore.
- Non installare l'unità principale sul pannello che copre la ruota di scorta o in altri luoghi soggetti a vibrazioni.
- Quando si installa l'unità principale sotto un sedile anteriore, assicurarsi che non ostacoli lo scorrimento del sedile.
- Non installare l'unità principale in alcun luogo dove bagagli o altro possano schiacciarla. Forti scosse meccaniche all'unità principale aumentano l'errore nell'indicazione della posizione.
- Evitare di installare l'unità principale dove possa interferire con l'inserimento e l'estrazione della ruota di scorta, martinetto, attrezzi, ecc.
- Controllare che un disco o una scheda PC possa essere estratto quando l'unità principale è installata.
- Installare l'unità principale su una superficie non inclinata oltre +30 gradi e -15 gradi (entro cinque gradi a destra o a sinistra rispetto alla direzione di movimento del vostro veicolo). Una superficie più inclinata aumenta l'errore per l'indicazione della posizione.

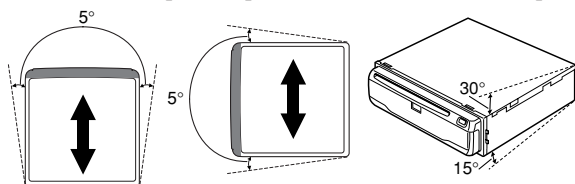

- Non installare l'unità principale verticalmente. L'installazione in tale modo causa funzionamenti erranei.

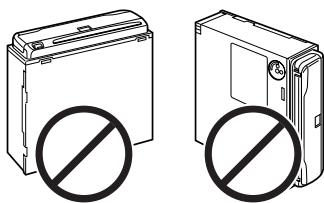

Pezzi in dotazione

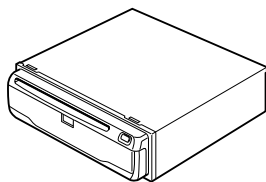

Unità principale

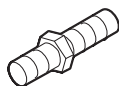

Vite

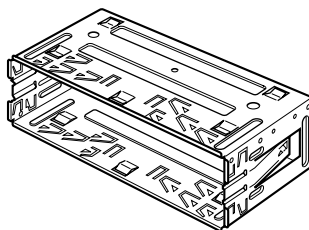

Supporto

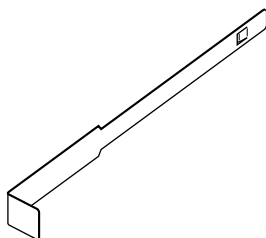

Chiavette (2 pz.)



Boccola di gomma



Vite ad incastro
(5 × 6 mm)
(4 pz.)



Vite a testa piatta
(5 × 6 mm)
(4 pz.)

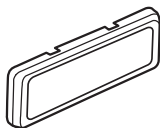

Cornice

PRECAUZIONE

- Installate con i lati sinistro e destro dell'Unità di Navigazione DVD perpendicolari o paralleli alla direzione di movimento del vostro veicolo. Non installate diagonalmente rispetto alla direzione di movimento del vostro veicolo o la localizzazione attuale sarà visualizzata non correttamente.
- Se installate i lati sinistro e destro dell'Unità di Navigazione DVD paralleli alla direzione di movimento del vostro veicolo, commutate la leva direzione installazione e fissate la vite di bloccaggio sul lato del “↔”, altrimenti il sensore G montato nell'Unità di Navigazione DVD non funzionerà correttamente.

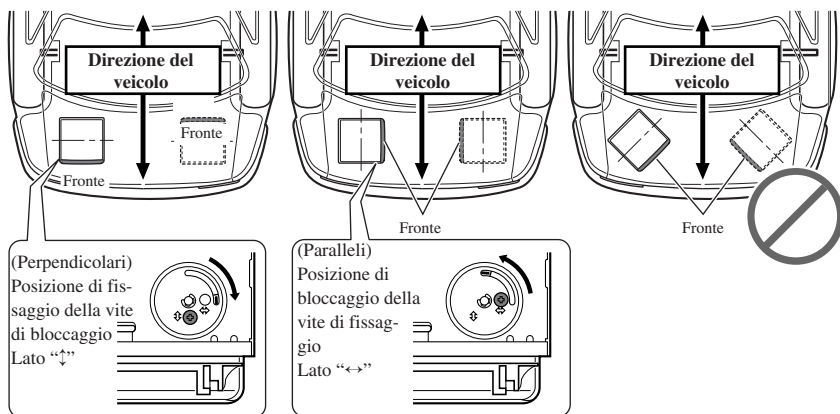

Se installate con i lati sinistro e destro dell'Unità di Navigazione DVD paralleli alla direzione del vostro veicolo

Se installate con i lati sinistro e destro dell'Unità di Navigazione DVD paralleli alla direzione del vostro veicolo, rimuovete la vite di supporto sotto l'Unità di Navigazione DVD e commutate la leva direzione installazione. Quindi modificate la posizione della vite di bloccaggio dal lato “↔” al lato “↑”. Se la vite è fissata al lato “↔”, il sensore G montato nell'Unità di Navigazione DVD non funzionerà correttamente.

1. Rimuovete la vite di bloccaggio fissata alla leva direzione installazione.
2. Commutate la leva e fissate la vite di bloccaggio al lato “↑”.



Montaggio anteriore o posteriore di standard DIN

Questo apparecchio può essere montato senza problemi dalla parte “anteriore” (montaggio DIN anteriore convenzionale) o dalla parte “posteriore” (installazione DIN a montaggio posteriore, facente uso dei fori per viti filettate presenti sui due lati dello chassis dell’apparecchio). Per dettagli, vedere i seguenti metodi di installazione e le relative illustrazioni.

Montaggio anteriore a standard DIN

Installazione con la boccola di gomma

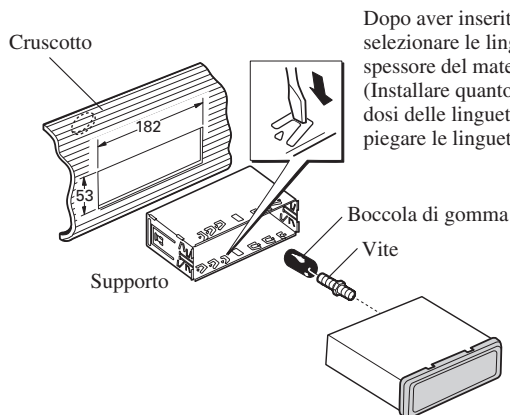

Dopo aver inserito il supporto nel cruscotto, selezionare le linguette appropriate a seconda dello spessore del materiale del cruscotto e piegarle. (Installare quanto più saldamente possibile servendosi delle linguette superiore e inferiore. Per fissare, piegare le linguette a 90 gradi.)

Estrazione dell'apparecchio

Tirare verso l'esterno per staccare la cornice. (Per riattaccare la cornice, applicarla puntando il lato con la scanalatura verso il basso.)

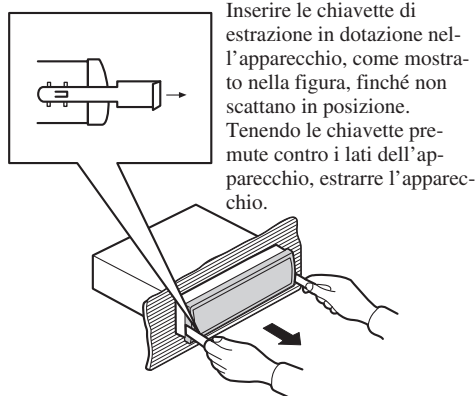
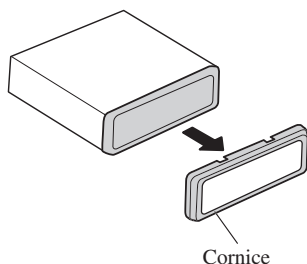

Montaggio posteriore a standard DIN

Installazione facente uso dei fori delle viti presenti sui lati dell'apparecchio

- **Fissaggio dell'apparecchio alla staffa di montaggio**

Selezionare una posizione dove i fori delle viti della staffa ed i fori delle viti di questo apparecchio vengono a trovarsi allineate, e serrare le viti in due posizioni per lato. Si possono usare viti ad incastro da 5×6 mm o viti a testa piatta da 5×6 mm, in relazione alla forma dei fori per viti presenti nella staffa.

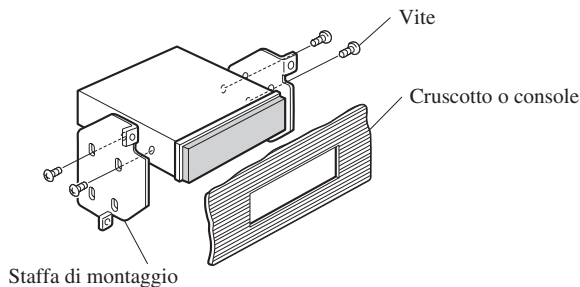
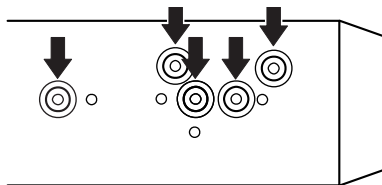

Installazione dell'antenna GPS

PRECAUZIONE

- **Non tagliare il cavo dell'antenna GPS per accorciarlo e non usare una prolunga per allungarlo. Un'alterazione del cavo antenna può risultare in cortocircuiti.**

Note sull'installazione

- L'antenna deve essere installata su una superficie piana dove le onde radio siano bloccate il meno possibile. Le onde radio non possono essere ricevute dall'antenna se la ricezione dal satellite è bloccata.

Si consiglia l'installazione sul tetto del veicolo o sul coperchio del bagagliaio per ottenere una ricezione migliore.

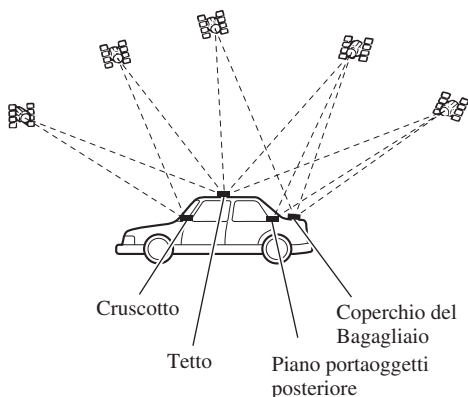

- Quando si installa l'antenna GPS all'interno del veicolo, assicurarsi di usare la lastra metallica in dotazione al sistema. Se non se ne fa uso, la sensibilità di ricezione è scadente.
- Non tagliare la lastra metallica in dotazione per ridurne le dimensioni. Questo riduce la sensibilità dell'antenna GPS.
- Fare attenzione a non tirare il cavo dell'antenna quando si rimuove l'antenna GPS. Il magnete applicato all'antenna è molto potente e il cavo potrebbe staccarsi.
- L'antenna GPS è installata con il suo magnete. Quando si installa l'antenna GPS, fare attenzione a non graffiare la carrozzeria.
- Quando si installa l'antenna GPS all'esterno dell'auto, inserirla sempre nell'auto quando si passa attraverso un autolavaggio. Se viene lasciata all'esterno può essere spinta via e graffiare la carrozzeria.
- Non pitturare l'antenna GPS, perché questo può interferire con le sue prestazioni.

Pezzi in dotazione



Antenna GPS



Lastra metallica



Morsetto (5 pz.)



Pannello impermeabile

Quando si installa l'antenna all'interno del veicolo (sul cruscotto o sul piano portaoggetti posteriore)

Applicare la lastra metallica ad una superficie più piana possibile dove l'antenna GPS sia rivolta verso il finestrino. Collocare l'antenna GPS sulla lastra metallica. (L'antenna GPS viene trattenuta dal suo magnete.)

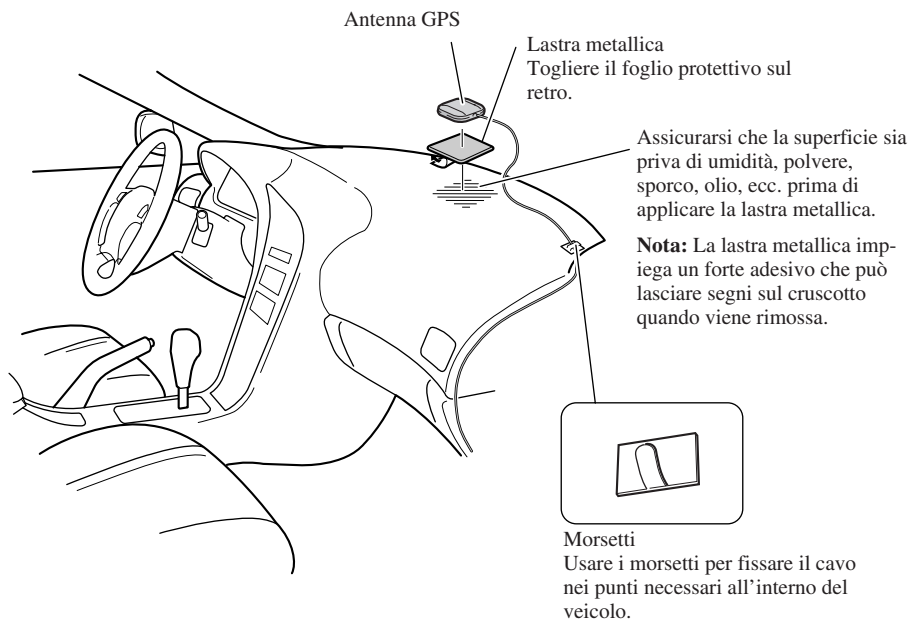

Nota:

- Quando fissate la lastra metallica, non tagliatela in pezzi piccoli.
- Alcuni modelli usano per i finestrini un vetro che non lascia passare i segnali dai satelliti GPS. Per tali modelli installare l'antenna GPS all'esterno dell'auto.

Quando si installa l'antenna all'esterno del veicolo (sulla carrozzeria)

Collocare l'antenna GPS in un luogo il più piano possibile, come sul tetto o sul coperchio del bagagliaio. (L'antenna GPS viene trattenuta dal suo magnete.)

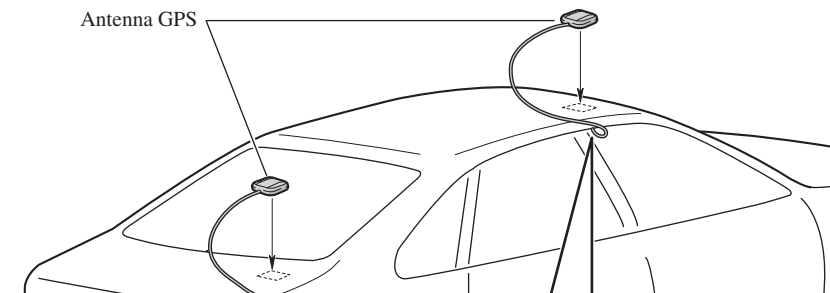

Quando si fa passare il cavo da sopra la portiera

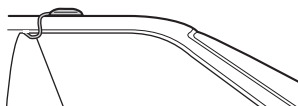

Creare una U nel cavo all'esterno per evitare che la pioggia scorra lungo il cavo fino all'interno del veicolo.



Morsetti
Usare i morsetti per fissare il cavo nei punti necessari all'interno del veicolo.

Quando si fa passare il cavo dall'interno del bagagliaio

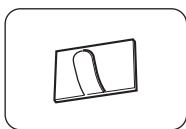

Morsetti
Usare i morsetti per fissare il cavo nei punti necessari all'interno del veicolo.

Protezione di gomma

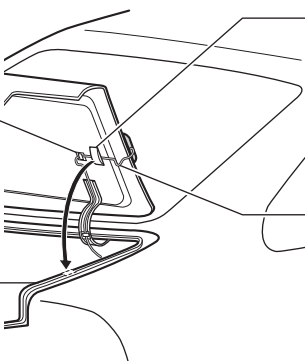

Pannello impermeabile
Assicurarsi che il pannello impermeabile venga in contatto con la parte superiore della protezione di gomma.

Creare una U nel cavo all'esterno della protezione di gomma per evitare che la pioggia scorra lungo il cavo fino all'interno del veicolo.

Installazione del telecomando al volante

Pezzi in dotazione



Telecomando al volante



Batteria al litio
(CR2032, 3V)

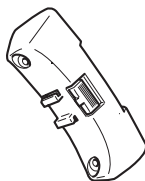

Supporto esterno

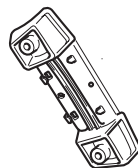

Supporto interno

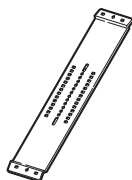

Cinghia



Vite



Chiave esagonale

Inserimento della batteria

Rimuovete il coperchio batteria ed inserite una batteria al litio (CR2032, 3V). Per ulteriori dettagli, vedere “Manuale di hardware”.

⚠ AVVERTIMENTO

- Evitare di installare questa unità in luoghi dove il funzionamento di dispositivi di sicurezza come palloni a gonfiaggio automatico possa essere ostacolato dall'apparecchio. Altrimenti c'è rischio di incidenti mortali.
- Evitare di installare questa unità in luoghi dove possa interferire con l'uso del volante o della leva del cambio. Altrimenti ne possono risultare incidenti stradali.

⚠ ATTENZIONE

- L'installazione di questa unità richiede capacità e esperienza specializzate. L'installazione dell'unità deve essere affidata al rivenditore presso cui è avvenuto l'acquisto.
- Installare l'unità usando solo le parti in dotazione all'unità. Se si usano altre parti, questa unità può essere danneggiata o smontata, causando incidenti o problemi.
- Installare l'unità come precisato nel manuale. Altrimenti potrebbero verificarsi incidenti.
- Non installare l'unità vicino alle portiere dove acqua piovana possa essere rovesciata sull'unità. La penetrazione di acqua nell'unità può causare l'emissione di fumo o incendi.

⚠ AVVERTIMENTO

- Fissare questa unità saldamente al volante con la cinghia in dotazione. Se l'unità non è ben fissata, disturba la stabilità di guida e può causare incidenti stradali.
- Non applicare questa unità alla circonferenza esterna del volante, altrimenti disturba la stabilità di guida e causa incidenti stradali. Applicare sempre l'unità alla circonferenza interna del volante come illustrato.

Note per l'uso del telecomando

- Proteggere sempre il telecomando dalla luce solare diretta e da temperature elevate. Se si lascia il telecomando in luoghi esposti alla luce solare diretta o a temperature elevate per lunghi periodi, ne possono risultare deformazioni, scoloriture e problemi di funzionamento.
- Sostituire la batteria quando le prestazioni del telecomando peggiorano.
- Non installare questa unità dove possa ostruire la vista del conducente.
- Dal momento che la conformazione dell'abitacolo differisce da una vettura all'altra, anche la posizione ideale per l'installazione dell'apparecchio è diversa. Per l'installazione dell'apparecchio scegliere una posizione che assicuri una trasmissione ottimale dei segnali dall'apparecchio alla visualizzazione.

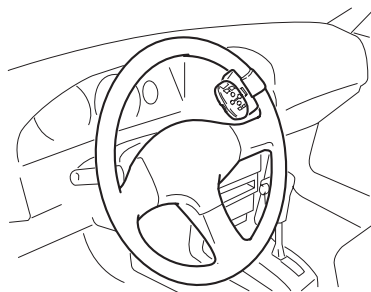
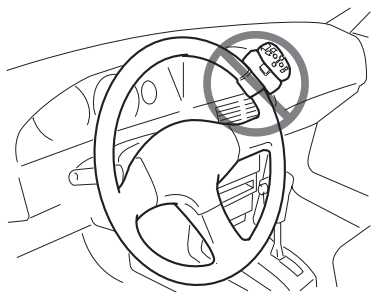

Installazione dei supporti e del telecomando al volante

Nota:

- Quando l'unità viene installata su un'auto con volante a destra, le posizioni orizzontali sono invertite.

1. Assicurare il supporto interno alla circonferenza interna del volante con la cinghia.

- Montare il supporto interno sul volante in modo che il lato contrassegnato dalla freccia sia rivolto verso il guidatore, come indicato in figura.

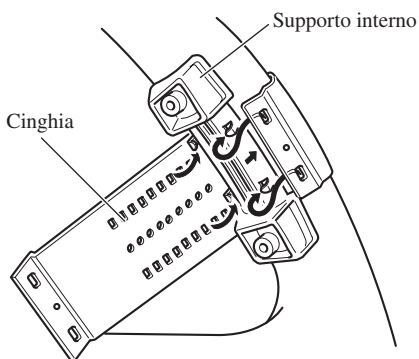

2. Tagliare la parte avanzante della cinghia al centro del supporto interno.

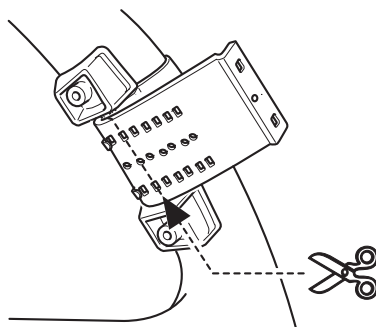

3. Installare il supporto esterno sul supporto interno e fissare con le viti.

- Serrare le viti con la chiave esagonale in dotazione.

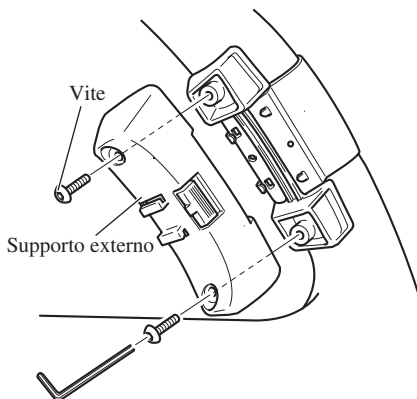

4. Installare l'unità del telecomando sul supporto.

- Togliendo il telecomando dal supporto, spostare la parte corrugata di rilascio per quanto possibile verso il volante prima far scorrere il telecomando verso di sé.

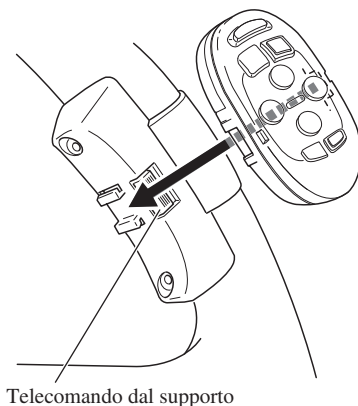

Installazione del microfono

Note sull'installazione

- Installare il microfono in una posizione e con un orientamento che permettano una buona captazione della voce della persona che controlla il sistema di navigazione tramite la voce.

Pezzi in dotazione



Microfono

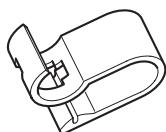

Gancio microfono



Nastro biadesivo
(piccolo)



Morsetto
(5 pz.)

Quando si installa il microfono sul parasole

1. Installare il microfono sul gancio microfono.

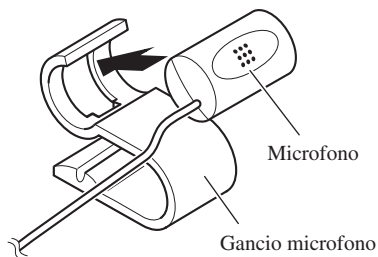

2. Installare il gancio microfono sul parasole.

Installare il gancio microfono tenendo il parasole alzato. (Abbassando il parasole si riduce il tasso di riconoscimento delle operazioni tramite voce.)

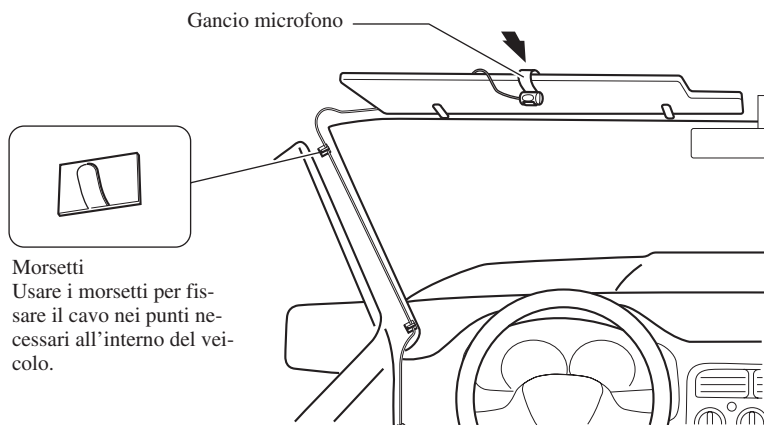

Morsetti
Usare i morsetti per fissare il cavo nei punti necessari all'interno del veicolo.

Quando si installa il microfono sulla colonna dello sterzo

1. Installare il microfono sul gancio microfono.

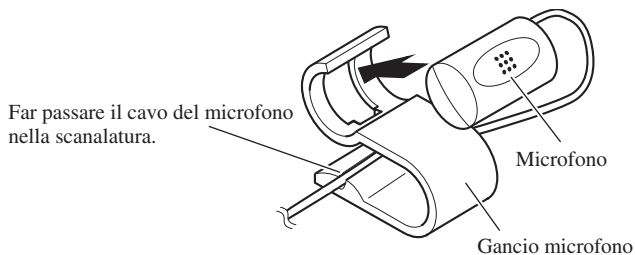

2. Installare il gancio microfono sulla colonna dello sterzo.

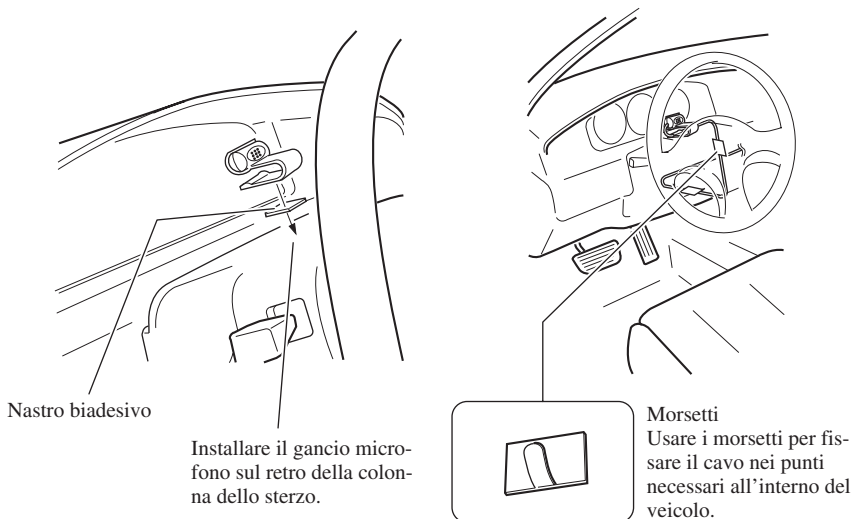

PRECAUZIONE

- È estremamente pericoloso lasciare che il cavo del microfono si impigli nella colonna dello sterzo o nella leva del cambio. Assicurarsi di installare l'unità in modo tale da non ostacolare la guida.

1. Ricollegare la batteria.

Innanzitutto controllare due volte che tutti i collegamenti siano corretti e che l'unità sia installata correttamente. Rimontare tutte le componenti del veicolo precedentemente rimosse. Quindi ricollegare il cavo negativo (-) al terminale negativo (-) della batteria.

2. Avviare il motore.

3. Premere il pulsante di inizializzazione sull'unità principale.

Premere il pulsante di inizializzazione sull'unità principale usando un oggetto appuntito come la punta di una penna.

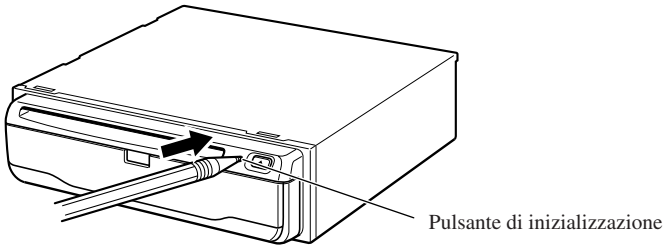

4. Impostare il sistema di navigazione mobile.

Impostare l'unità di navigazione come spiegato nel "Manuale di funzionamento" o "Manuale di hardware".

INFORMATIE BETREFFENDE UW NIEUWE DVD NAVIGATIE-EENHEID EN HET GEBRUIK VAN DEZE HANDLEIDING

- Pioneer DVD navigatie-eenheid is uitsluitend bedoeld als hulp bij het vinden van de weg naar uw bestemming e.d. U mag het autonavigatiesysteem niet beschouwen als een vervanging voor uw eigen beoordelingsvermogen en alertheid tijdens het rijden.
- Gebruik de DVD navigatie-eenheid niet wanneer u bijvoorbeeld in noodgevallen de weg naar een ziekenhuis of politiebureau wilt weten. De wegenkaart bevat namelijk niet alle informatie betreffende deze diensten.
- Bedien het autonavigatiesysteem niet onder omstandigheden waarbij u alle aandacht voor de weg nodig heeft. Neem altijd de plaatselijke verkeersregels en de vereiste veiligheidsmaatregelen in acht.
- In deze handleiding wordt de inbouw van de DVD navigatie-eenheid in uw auto beschreven. De bediening van het apparaat wordt beschreven in de afzonderlijke “Bedieningshandleiding” of “Hardwarehandleiding” die bij het apparaat wordt geleverd.

BELANGRIJKE VEILIGHEIDSMAT- REGELEN	3
LEES DEZE INFORMATIE BETREFFENDE UW DVD NAVIGATIE-EENHEID ZORGVULDIG DOOR EN BEWAAR DE INFORMATIE VOOR EVENTUELE NASLAG	3
Aansluitingen	4
BELANGRIJK	4
● Alvorens u het apparaat inbouwt	
● Voorkomen van beschadigingen	
● Bijgeleverde accessoires	
Aansluiten van de systeemcomponenten	7
● Verbonden met het display via een 26-pins-ingang (AVH-P7500DVD, AVH-P6500DVD, etc.)	
● Verbonden met het display via een 20-pins-ingang	
Aansluiten van het stroomsnoer (1)	9
Aansluiten van het stroomsnoer (2)	11
Inbouwen	12
BELANGRIJK	12
Voorkomen van elektromagnetische storing in de DVD navigatie-eenheid	13
Alvorens het apparaat definitief te bevestigen	13
Alvorens de kleefstroken vast te plakken	13
Inbouwen van het hoofdapparaat	14
● Opmerkingen betreffende het inbouwen	
● Bijgeleverde accessoires	
● BELANGRIJK	
● Als de DVD navigatie-eenheid met de linker- en rechterzijde parallel aan de rijrichting wordt aangebracht	
DIN voor/achter-montage	17
DIN voor-montage	17
● Installatie met de rubbermof	
● Verwijderen van het apparaat	
DIN achter-montage	18
● Installatie met gebruikmaking van de schroefgaten aan de zijkanten van dit product	
Bevestigen van de GPS antenne	19
● BELANGRIJK	
● Opmerkingen betreffende het bevestigen	
● Bijgeleverde accessoires	
● Bevestigen van de antenne binnen in de auto (op het dashboard of de hoedenplank)	
● Bevestigen van de antenne aan de buitenzijde van de auto (op de carrosserie)	
Bevestigen van de afstandsbediening voor de besturing	22
● Bijgeleverde accessoires	
● Aanbrengen van de batterij	
● Behandeling van de afstandsbediening	
● Het installeren van de houders en de afstands- bediening voor de besturing	
Bevestigen van de microfoon	25
● Opmerkingen betreffende de plaats voor de microfoon	
● Bijgeleverde accessoires	
● Bevestigen van de microfoon op de zonneklep	
● Bevestigen van de microfoon op de stuurkolom	
● BELANGRIJK	
Nadat het apparaat is ingebouwd	28

LEES DEZE INFORMATIE BETREFFENDE UW DVD NAVIGATIE-EENHEID ZORGVULDIG DOOR EN BEWAAR DE INFORMATIE VOOR EVENTUELE NASLAG

1. Lees de handleiding zorgvuldig door voordat u de DVD navigatie-eenheid gaat inbouwen.
2. Bewaar de handleiding voor eventuele naslag in de toekomst.
3. Neem alle waarschuwingsinformatie in acht en volg de instructies nauwkeurig op.
4. Deze DVD navigatie-eenheid is uitsluitend bedoeld als hulp bij het vinden van de weg naar uw bestemming e.d. U mag het systeem niet beschouwen als een vervanging voor uw eigen beoordelingsvermogen en alertheid tijdens het rijden. Bedien de DVD navigatie-eenheid niet onder omstandigheden waarbij u alle aandacht voor de weg nodig heeft. Neem altijd de plaatselijke verkeersregels en de vereiste veiligheidsmaatregelen in acht.
5. Onder bepaalde omstandigheden kan de DVD navigatie-eenheid foutieve informatie op het scherm tonen betreffende de positie van uw auto, de afstand tot bepaalde plaatsen die u op het scherm ziet en de kompasrichting. Ook heeft het systeem een aantal beperkingen zoals het ontbreken van informatie over eenrichtingswegen, tijdelijke verkeersomleidingen en eventueel gevaarlijke routes. Uw eigen beoordelingsvermogen heeft daarom te allen tijde voorrang boven de informatie die het systeem geeft.
6. Evenals bij het gebruik van andere accessoires in uw auto dient u erop te letten dat de DVD navigatie-eenheid niet uw aandacht van de weg afleidt. Indien u moeilijkheden heeft bij de bediening van het apparaat of als de informatie op het beeldscherm niet duidelijk is, parkeer de auto dan op een veilige plaats langs de weg voordat u het probleem probeert op te lossen.
7. Probeer het autonavigatie-systeem niet zelf in te bouwen of onderhoud aan het systeem te verrichten. Inbouwen en onderhoud van elektronische apparatuur en auto-accessoires door personen die niet de vereiste vakopleiding en ervaring hebben in dit soort werkzaamheden, kan resulteren in een elektrische schok of een andere gevaarlijke situatie.
8. Tijdens het rijden dient u altijd de veiligheidsgordel te dragen. Bij een ongeluk is de kans op letsel aanzienlijk groter als u de veiligheidsgordel niet draagt.

BELANGRIJK

- Pioneer raadt u af het apparaat zelf in te bouwen of eventueel onderhoud te verrichten. Bij verkeerd inbouwen of onderhoud bestaat de kans op een elektrische schok of een andere gevaarlijke situatie. Laat inbouwen en onderhoud van het apparaat over aan bevoegd Pioneer servicepersoneel.
- Maak alle draden met kabelklemmen of isolatietape vast. Let er tevens op dat er geen draden blootliggen.
- Boor geen gat in het motorruimteschot om de gele draad van het apparaat naar de auto-accu te leiden. Door de motortrillingen kan de aangebrachte isolatie losraken op de plaats waar de draad van het interieur naar de motorruimte loopt, met een gevaarlijke situatie tot gevolg. Zorg ervoor dat u de draad op de diverse plaatsen stevig vastmaakt.
- Wanneer de GPS antennedraad of de microfoondraad zich rond de stuurkolom of de versnellingspook wikkelt, ontstaat een bijzonder gevaarlijke situatie. Let er bij het inbouwen van het apparaat op dat u op geen enkele wijze gehinderd wordt bij de normale besturing van de auto.
- Zorg ervoor dat de draden de beweging van de diverse onderdelen van de auto zoals de versnellingspook, de handrem of het stoelverschuivingsmechanisme niet hinderen.
- Laat de draden niet langs plaatsen lopen waar deze blootgesteld worden aan hoge temperaturen. Als de isolatie van de draden erg warm wordt, kunnen de draden beschadigd raken, met kortsluiting tot gevolg.
- Maak de GPS antennedraad niet korter en ook niet langer. Wijzigen van de antennedraad kan resulteren in kortsluiting.
- Maak ook geen enkele andere draad korter. Het is anders mogelijk dat het beveiligingscircuit niet juist werkt.
- Tap nooit stroom af van de stroomtoevoerdraad van de DVD navigatie-eenheid voor de voeding van andere elektronische apparatuur. De stroomcapaciteit van de draad kan overschreden worden, met oververhitting tot gevolg.

Alvorens u het apparaat inbouwt

- Dit apparaat is bestemd voor inbouw in voertuigen met een negatief geaarde 12-volts accu. Alvorens u het installeert in een auto, bus, vrachtwagen of ander voer- of vaartuig, dient u eerst te controleren of de accuspanning de juiste is.
- Om kortsluiting te vermijden, dient u vooral voor het installeren de negatieve (-) accukabel los te maken.

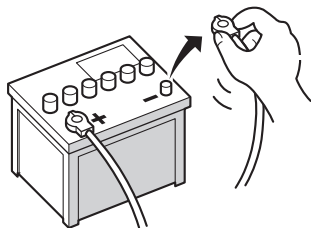

Voorkomen van beschadigingen

- Wanneer u een stekker lostrekt, pak dan de stekker zelf vast. Trek niet aan de draad, want het is mogelijk dat u deze uit de stekker trekt.
- Bij inbouw van dit apparaat in een auto waarvan het contactslot geen "ACC" stand heeft, dient u de rode stroomdraad van dit apparaat aan te sluiten op een aansluitpunt waarvan de stroom wordt in- en uitgeschakeld door ON/OFF zetten van het contact-sleuteltje. Als u deze stroomdraad aansluit op een punt dat altijd stroom krijgt, kan de accu leegraken als u de auto enkele uren ongebruikt laat.
- Om kortsluiting te voorkomen dient u de losgekoppelde draad af te dekken met isolatieband.



ACC stand



Geen ACC stand

Bijgeleverde accessoires

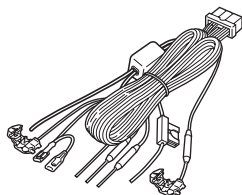

Stroomsnoer

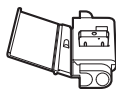

Stekker

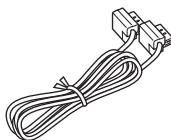

26-pins-kabel

Aansluiten van de systeemcomponenten

Verbonden met het display via een 26-pins-ingang (AVH-P7500DVD, AVH-P6500DVD, etc.)

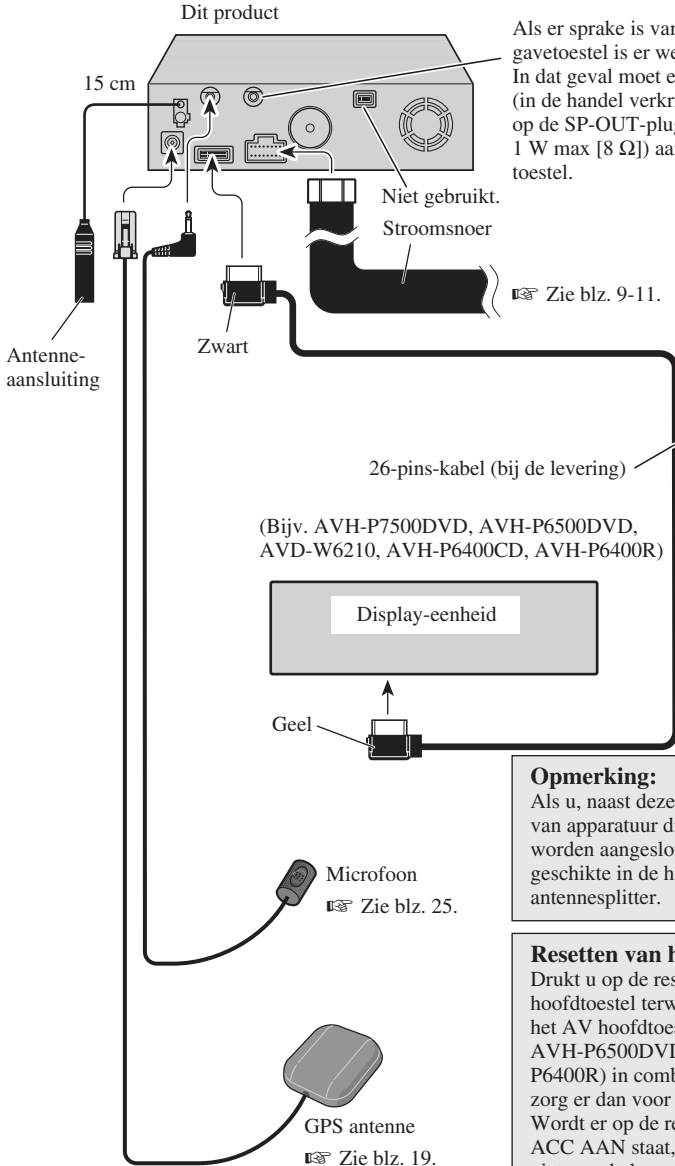

Als er sprake is van een gecombineerd weer-gavetoestel is er wellicht geen stembegeleiding. In dat geval moet er een externe speaker (in de handel verkrijgbaar) worden aangesloten op de SP-OUT-plug (3,5 ϕ , MINI PLUG, 1 W max [8 Ω]) aan de achterzijde van dit toestel.

Opmerking:

Als u, naast deze eenheid, gebruik maakt van apparatuur die de FM antenne moet worden aangesloten, gebruik dan een geschikte in de handel verkrijgbare antennesplitter.

Resetten van het AV hoofdtoestel

Drukt u op de reset toets van het AV hoofdtoestel terwijl het navigatiesysteem en het AV hoofdtoestel (AVH-P7500DVD, AVH-P6500DVD, AVH-P6400CD, AVH-P6400R) in combinatie worden gebruikt, zorg er dan voor dat ACC op UIT is gezet. Wordt er op de reset knop gedrukt terwijl ACC AAN staat, dan werkt deze wellicht niet naar behoren.

Verbonden met het display via een 20-pins-ingang

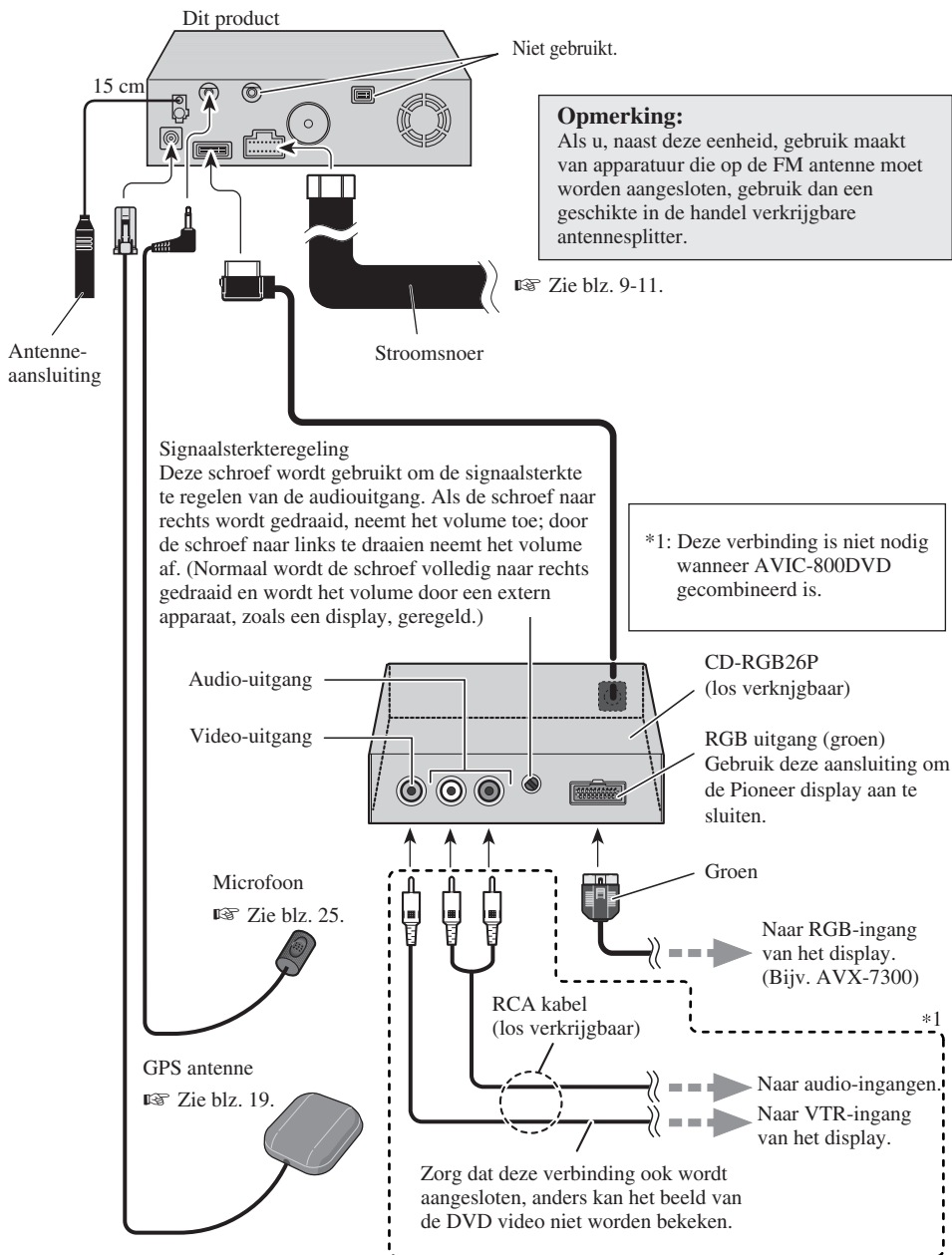

Aansluiten van het stroomsoer (1)

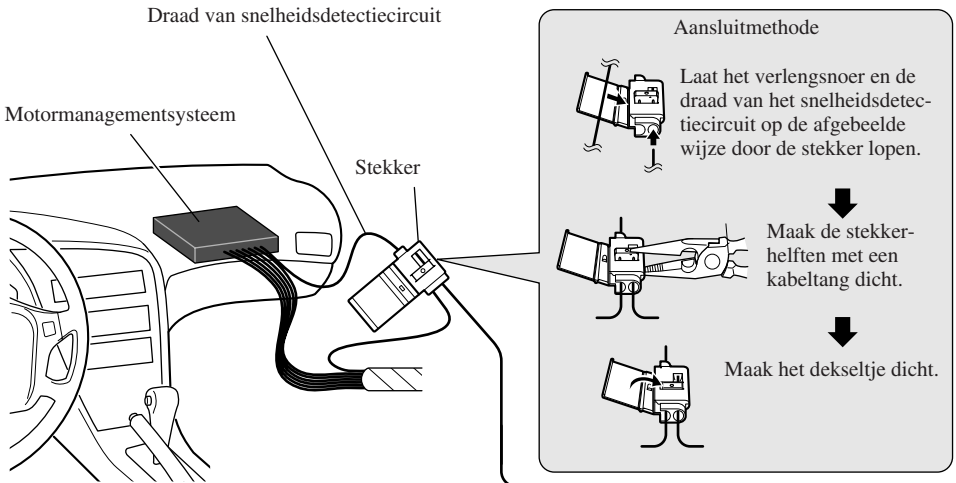

Opmerking: De plaats waar het snelheidsdetectiecircuit zich bevindt, hangt af van het automodel. Zie voor nadere bijzonderheden de hierop betrekking hebbende documentatie van Pioneer. Wanneer u het systeem inbouwt in een auto die niet in de documentatie wordt vermeld of waarbij het systeem niet op het snelheidsdetectiecircuit kan worden aangesloten, dient u de ND-PG1 snelheidspulsgenerator (los verkrijgbaar) op de roze draad aan te sluiten.

Opmerking: De plaats waar de handremchakelaar zich bevindt, hangt af van het automodel. Zie het instructieboekje van de auto of vraag uw autodealer.

Roze (RIJSNELHEIDSSIGNAAL)

Via deze draad wordt het rijsnelheidssignaal aan het autonavigatiesysteem doorgegeven. U dient de draad te verbinden met het snelheidsdetectiecircuit van de auto of met de ND-PG1 snelheidspulsgenerator (los verkrijgbaar). Indien deze verbinding niet wordt gemaakt, bestaat er een grotere kans dat de voertuigpositie foutief op het scherm wordt aangegeven.

WAARSCHUWING: EEN ONJUISTE AANSLUITING KAN ERNSTIGE SCHADE OF ERNSTIG LETSEL, MET INBEGRIIP VAN EEN ELEKTRISCHE SCHOK, TOT GEVOLG HEBBEN. BOVENDIEN KAN EEN ONJUISTE AANSLUITING LEIDEN TOT EEN VERSTOORDE WERKING VAN HET ANTIBLOKKEERSYSTEEM, DE AUTOMATISCHE TRANSMISSIE OF DE INDICATIE VAN DE SNELHEIDSMETER.

Lichtgroen

Via deze draad wordt de stand van de handrem (aangetrokken/ontspannen) aan het autonavigatiesysteem doorgegeven. De draad moet verbonden worden met de stroom-aansluiting van de handremchakelaar. **Als deze verbinding verkeerd wordt gemaakt of niet wordt gemaakt, zullen sommige functies van het autonavigatiesysteem niet werken.**

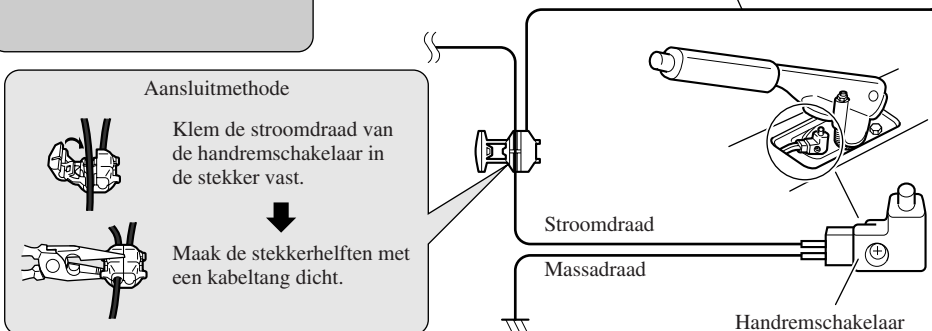

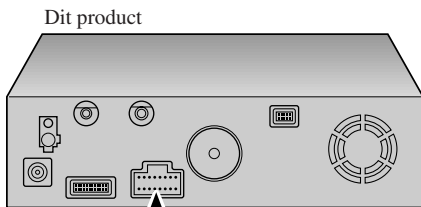

Dit product

Opmerking:

Snoeren voor dit product en overeenkomende snoeren voor andere producten hebben mogelijk verschillende kleuren ook al is de functie van de snoeren hetzelfde. Zie voor het verbinden van dit product met een ander product daarom de installatiehandleiding van beide producten en verbind de snoeren met dezelfde functie met elkaar.

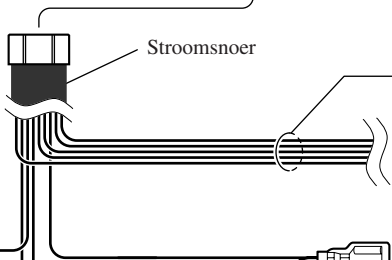

Stroomsnoer

Zwart, oranje/wit, rood, geel

➡ Zie blz 11.

Geel/zwart

Wanneer u het autonavigatiesysteem in combinatie met een Pioneer car-stereo-installatie gebruikt en de car-stereo van geel/zwarte draden is voorzien, sluit u die draden hierop aan. Wanneer het auto-navigatiesysteem dan gesproken instructies geeft of als u het systeem via spraak bedient, zal het geluid van de car-stereo automatisch gedemped worden.

Paars/wit (ACHTERUITVERSNOELLINGS-SIGNAAL)

Via deze draad wordt aan het navigatiesysteem doorgegeven of de auto vooruit of achteruit rijdt. U dient de paars/witte draad te verbinden met de draad waarvan de spanning verandert wanneer de schakelhendel in de achteruit wordt gezet. De draad moet verbonden worden met de primaire draad van het achteruitrijlicht. Als de sensor niet is aangesloten, kan deze wellicht niet goed waarnemen of uw voertuig voor- of achteruit rijdt. De positie van uw voertuig zoals waargenomen door de sensor kan in dit geval afwijken van de actuele positie.

Opmerking : Als de ND-PG1 snelheidsimpuls-generator (afzonderlijk verkrijgbaar) wordt gebruikt, moet erop worden gelet dat deze wordt aangesloten.

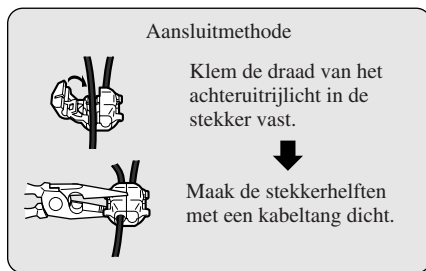

Aansluitmethode

Klem de draad van het achteruitrijlicht in de stecker vast.



Maak de steckerhelften met een kabeltang dicht.

Zekeringweerstand

Draad van achteruitrijlicht.

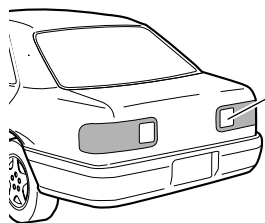

Kijk waar het achteruitrijlicht van uw auto is (het licht dat gaat branden wanneer de schakelhendel in de achteruit [R] wordt gezet) en zoek de draad van het achteruitrijlicht in de kofferruimte.

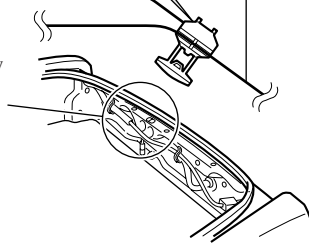

Aansluiten van het stroom snoer (2)



Dit product

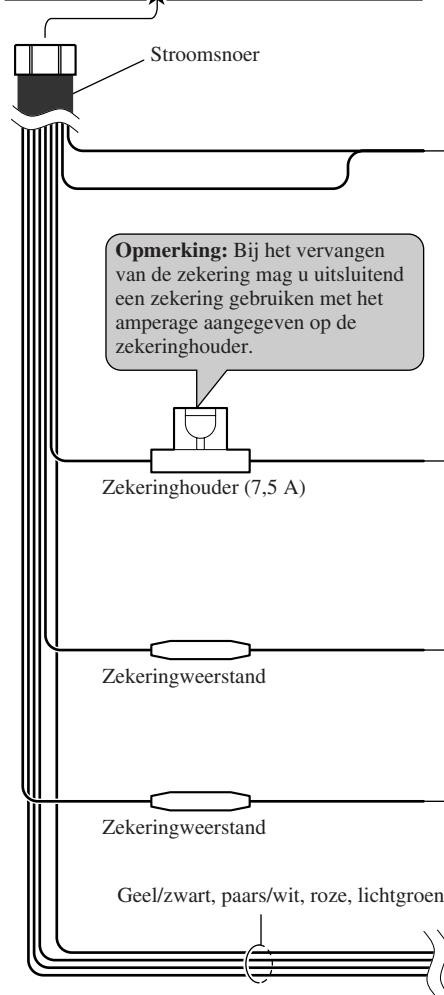

Stroomsnoer

Opmerking: Bij het vervangen van de zekering mag u uitsluitend een zekering gebruiken met het ampere aangegeven op de zekeringhouder.

Zekeringhouder (7,5 A)

Zekeringweerstand

Zekeringweerstand

Geel/zwart, paars/wit, roze, lichtgroen

Opmerking:

Snoeren voor dit product en overeenkomende snoeren voor andere producten hebben mogelijk verschillende kleuren ook al is de functie van de snoeren hetzelfde. Zie voor het verbinden van dit product met een ander product daarom de installatiehandleiding van beide producten en verbind de snoeren met dezelfde functie met elkaar.

Zwart

Naar een metalen gedeelte van de carrosserie. Zoek een massapunt in de buurt van het hoofdapparaat om elektromagnetische storingen veroorzaakt door de carrosserie te vermijden.

Opmerking: De gele, rode en oranje/witte draden moeten verbonden worden met de aansluitingen ná de zekeringenkast van de accu.

Geel

Naar een aansluiting die altijd van stroom voorzien wordt, ongeacht de stand van het contactslot.

Rood

Naar een aansluiting waarvan de stroomtoevoer geregeld wordt door de ON/OFF instelling van het contactslot (12 V gelijkstroom). Sluit deze draad niet aan op een aansluiting die voortdurend van stroom voorzien wordt. Indien u dit wel doet kan de accu leeglopen.

Oranje/wit

Naar de aansluiting van de lichtschakelaar.

☞ Zie blz. 9-11.

BELANGRIJK

- Pioneer raadt u af het apparaat zelf in te bouwen of eventueel onderhoud te verrichten. Bij verkeerd inbouwen of onderhoud bestaat de kans op een elektrische schok of een andere gevaarlijke situatie. Laat inbouwen en onderhoud van het apparaat over aan bevoegd Pioneer servicepersoneel.
- Monteer het apparaat nooit op een plaats waar:
 - * Het apparaat letsel kan toebrengen aan de bestuurder of de passagiers wanneer plotseling hard geremd wordt.
 - * Het apparaat de bestuurder kan hinderen bij het besturen van de auto (bijv. op de vloer vóór de bestuurdersstoel).
- Controleer of er niets achter het dashboard of de panelen zit wanneer u hierin gaten gaat boren. Wees voorzichtig dat u geen brandstofleidingen, remleidingen of stroomkabels beschadigt.
- Wanneer u schroeven gebruikt, let er dan op dat deze niet in contact komen met de elektrische bedrading. De bedrading zou beschadigd kunnen raken door de voertuigrillingen, wat kan leiden tot kortsluiting of andere storingen.
- Gebruik de bijgeleverde onderdelen op de voorgeschreven wijze zodat het apparaat juist wordt ingebouwd. Indien u andere onderdelen gebruikt, kunt u beschadigingen aan het apparaat veroorzaken of het apparaat kan losraken.
- Wanneer de GPS antennedraad of de microfoondraad zich rond de stuurkolom of de versnellingspook wikkelt, ontstaat een bijzonder gevaarlijke situatie. Let er bij het inbouwen van het systeem op dat u op geen enkele wijze gehinderd wordt bij de normale besturing van de auto.
- Zorg ervoor dat de draden niet loshangen en geraakt kunnen worden door een portier of stoelverschuivingsmechanisme, met eventueel kortsluiting tot gevolg.
- Controleer nadat u de DVD navigatie-eenheid heeft ingebouwd of de andere apparatuur in uw auto naar behoren werkt.

Voorkomen van elektromagnetische storing in de DVD navigatie-eenheid

- Om geluiden te voorkomen moeten de volgende voorwerpen zo ver mogelijk van het hoofdapparaat van de DVD navigatie-eenheid alsmede andere kabels en draden worden geplaatst:
 - TV antenne en antennekabel
 - FM, MG/LG antenne met de kabel
 - GPS antenne met de kabel

Bovendien moeten de diverse antennekabels zo ver mogelijk van elkaar worden aangebracht. Ze mogen niet samen worden bevestigd of elkaar kruisen.

Bij elektromagnetische storingen is de kans groter dat de voertuigpositie foutief op het scherm wordt aangegeven.

Alvorens het apparaat definitief te bevestigen

- Raadpleeg uw dichtstbijzijnde dealer als het voor het installeren van het apparaat nodig blijkt gaten te boren of andere wijzigingen aan te brengen aan de auto.
- Voor u het apparaat definitief installeert, is het raadzaam eerst alle aansluitingen tijdelijk te maken om te controleren of alles naar behoren functioneert, zodat u later niet voor verrassingen komt te staan.

Alvorens de kleefstroken vast te plakken

- Zorg dat het oppervlak waarop u de kleefstrook gaat aanbrengen droog is en vrij van stof, olie, vet enz.

Inbouwen van het hoofdapparaat

Opmerkingen betreffende het inbouwen

- Monteer het hoofdapparaat niet op een plaats waar het apparaat blootgesteld staat aan hoge temperaturen of vocht, zoals:
 - * In de buurt van verwarmingsroosters.
 - * Op plaatsen blootgesteld aan direct zonlicht, zoals op het dashboard of op de hoedenplank.
 - * Op plaatsen waar water op het apparaat terecht kan komen, zoals dicht in de buurt van een portier.
- De degelijkheid van de inbouw hangt af van de auto waarin het apparaat wordt ingebouwd en de inbouwplaats. Kies een plaats uit waar u het apparaat stevig kunt bevestigen en monteer het apparaat zorgvuldig. Als het apparaat niet stevig is bevestigd, bestaat er een grotere kans dat de voertuigpositie foutief op het scherm wordt aangegeven.
- Monteer het apparaat niet op de afdekplaat van het reservewiel of op andere plaatsen die blootgesteld worden aan sterke trillingen.
- Als het apparaat onder een van de voorstoelen wordt gemonteerd, let er dan goed op dat het apparaat niet de schuifbeweging van de stoel hindert.
- Monteer het apparaat niet op een plaats waar er voorwerpen op kunnen vallen. Bij harde schokken is de kans groter dat de voertuigpositie foutief op het scherm wordt aangegeven.
- Monteer het apparaat niet op een plaats waar dit kan hinderen bij de toegang tot het reservewiel, de krik, gereedschappen enz.
- Controleer of er voldoende plaats is om een disc of een PC-kaart in het apparaat te steken en eruit te nemen.
- Monteer het apparaat onder een hoek van maximaal +30 tot -15 graden (maximaal 5 graden naar links of rechts van de rijrichting van uw auto). Als het apparaat te schuin wordt gemonteerd, is de kans groter dat de voertuigpositie foutief op het scherm wordt aangegeven.

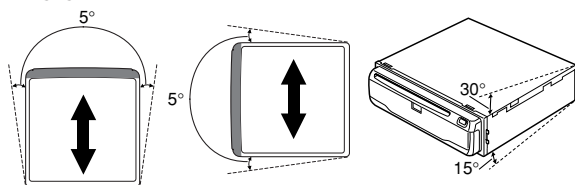

- Monteer het apparaat niet verticaal. Het apparaat zal dan niet juist functioneren.

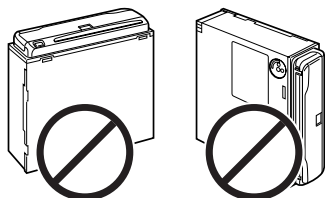

Bijgeleverd montage materiaal

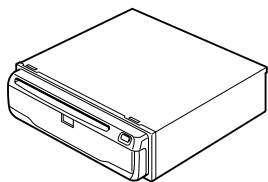

Hoofdapparaat

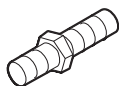

Schroef

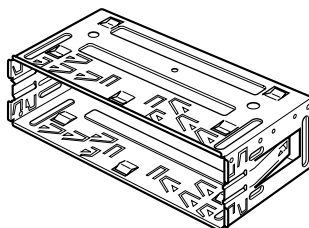

Houder

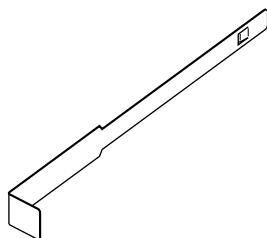

Verwijdersleutels
(2 stuks)



Rubbermof



Bevestigingschroef
(5 × 6 mm)
(4 stuks)



Schroef met platte kop
(5 × 6 mm)
(4 stuks)

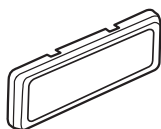

Frame

BELANGRIJK

- DVD navigatie-eenheid met de linker- en rechterzijde loodrecht op of evenwijdig aan de rijrichting van de auto aanbrengen. Niet diagonaal ten opzichte van de rijrichting aanbrengen, anders wordt de standplaats verkeerd aangegeven.
- Als de DVD navigatie-eenheid met linker- en rechterzijde parallel aan de rijrichting wordt aangebracht, moet de richtingshendel worden omgezet en de bevestigingsbout aan de zijde “←→” worden aangebracht, anders werkt de G-sensor in de DVD navigatie-eenheid niet correct.

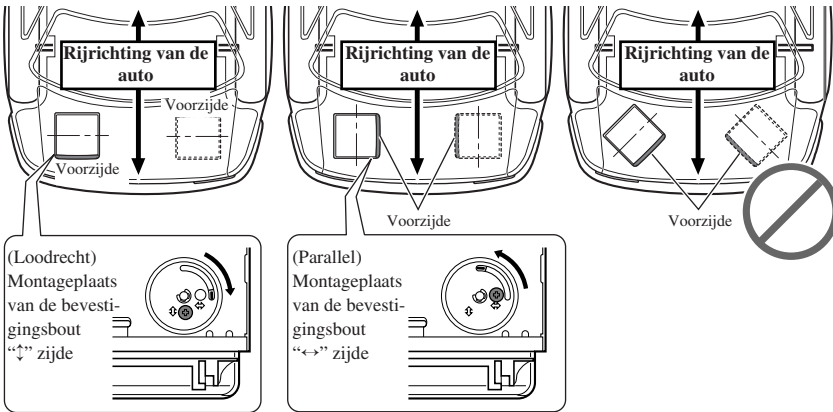

Als de DVD navigatie-eenheid met de linker- en rechterzijde parallel aan de rijrichting wordt aangebracht

Als de DVD navigatie-eenheid met de linker- en rechterzijde parallel aan de rijrichting wordt aangebracht, moet de bevestigingsbout onder de DVD navigatie-eenheid worden verwijderd en moet de richtingshendel worden omgezet. Vervolgens moet de montageplaats van de bevestigingsbout van de “←→” zijde in de “↑” zijde worden gewijzigd. Als de bout aan de “←→” zijde wordt aangebracht, werkt de G-sensor in de DVD navigatie-eenheid niet correct.

1. Verwijderen van de borgbout op de richtingshendel.
2. Zet de hendel om en breng de bevestigingsbout aan de “←→” zijde aan.

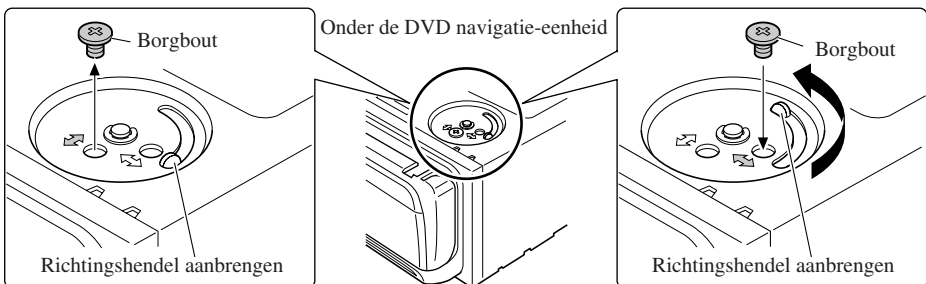

DIN voor/achter-montage

Dit product kan naar keuze aan de voorkant (conventionele DIN voor-montage) of aan de achterkant (DIN achter-montage, met gebruikmaking van de schroefgaten aan de zijkanten van het chassis) bevestigd worden. Voor details hieromtrent dient u de hiernavolgende geïllustreerde installatievoorbeelden te raadplegen.

DIN voor-montage

Installatie met de rubbermof

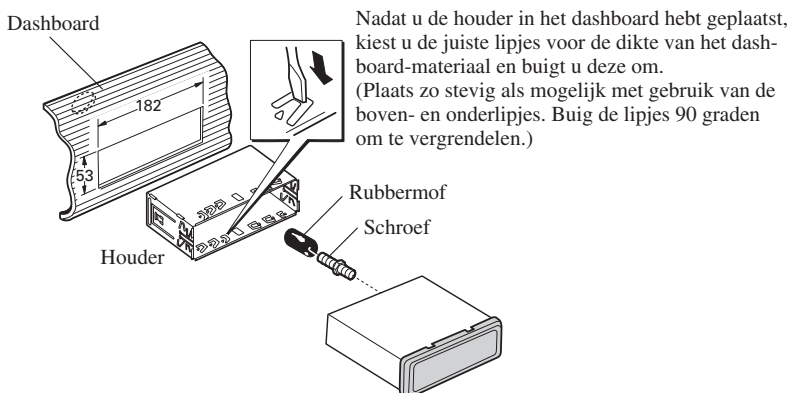

Verwijderen van het apparaat

Trek naar buiten om het frame te verwijderen. (Om het frame weer aan te brengen, plaatst u de kant met de groef omlaag en bevestigt u het aldus.)

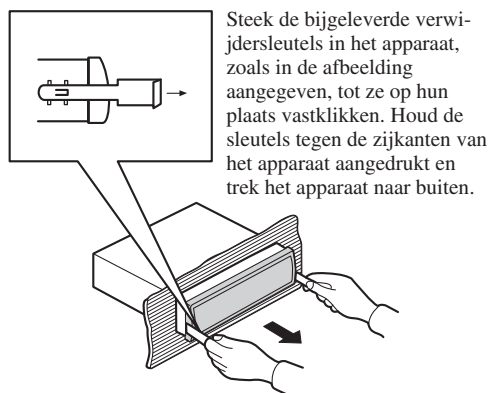
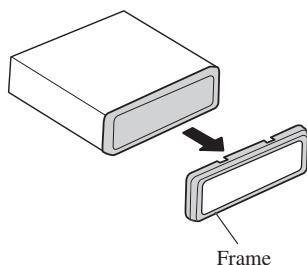

DIN achter-montage

Installatie met gebruikmaking van de schroefgaten aan de zijkanten van dit product

- **Vastmaken van dit product aan de bevestigingsbeugel.**

Kies een positie waar de schroefgaten van de beugel en de schroefgaten van dit product in een lijn liggen (passen) en draai de schroeven op 2 plaatsen aan elke kant vast.

Gebruik bevestigingschroef (5 × 6 mm) of schroeven met platte kop (5 × 6 mm), afhankelijk van de vorm van de schroefgaten in de beugel.

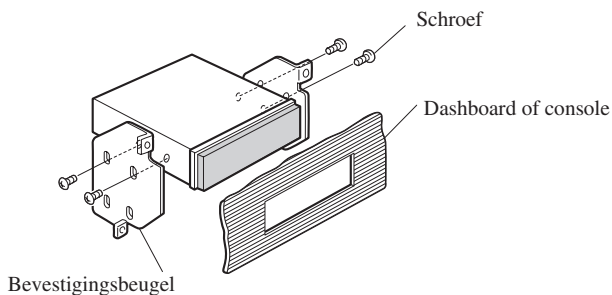
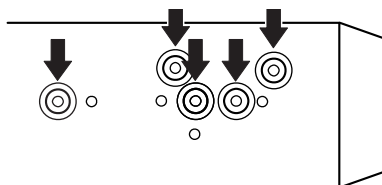

Bevestigen van de GPS antenne

BELANGRIJK

- Maak de GPS antennedraad niet korter en ook niet langer. Wijzigen van de antennedraad kan resulteren in kortsluiting.

Opmerkingen betreffende het bevestigen

- De antenne dient op een zo horizontaal mogelijk oppervlak te worden bevestigd, op een plaats waar de ontvangst van de radiogolven zo min mogelijk wordt gehinderd. De antenne kan de radiogolven van de satelliet alleen ontvangen als er geen obstakel tussen de antenne en de satelliet is. Het verdient aanbeveling de antenne op het dak of op het kofferdeksel van de auto te bevestigen.

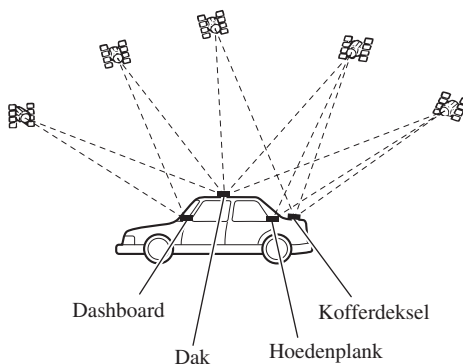

- Indien u de GPS antenne binnen in de auto aanbrengt, gebruik dan het metalen plaatje dat bij het systeem wordt geleverd. Als dit plaatje niet gebruikt wordt, zal de ontvangstgevoeligheid onbevredigend zijn.
- Maak het bijgeleverde metalen plaatje niet kleiner, aangezien dit resulteert in een lagere gevoeligheid van de GPS antenne.
- Trek niet aan de antennedraad wanneer u de GPS antenne wilt verwijderen. De magneet van de antenne is erg krachtig en u zou de draad kunnen lostrekken van de antenne.
- De GPS antenne wordt bevestigd met behulp van de magneet. Let er bij het bevestigen van de GPS antenne op dat u geen krassen op de carrosserie veroorzaakt.
- Wanneer u de GPS antenne op de buitenzijde van de auto heeft aangebracht, dient u deze los te maken en in de auto te leggen voordat u door een autowasserette rijdt. Indien dit wordt verzuimd, kan de antenne losraken en krassen op de carrosserie veroorzaken.
- Verf de GPS antenne niet, aangezien dit de prestatie van de antenne beïnvloedt.

Bijgeleverde accessoires



GPS antenne



Metalen plaatje



Klem (5 stuks)



Waterbestendig
isolatieblokje

Bevestigen van de antenne binnen in de auto (op het dashboard of de hoedenplank)

Bevestig het metalen plaatje op een zo horizontaal mogelijke ondergrond op een plaats waar de GPS antenne de golven van buitenaf kan ontvangen. Plaats de GPS antenne op het metalen plaatje. (De GPS antenne heeft een magneet aan de onderzijde.)

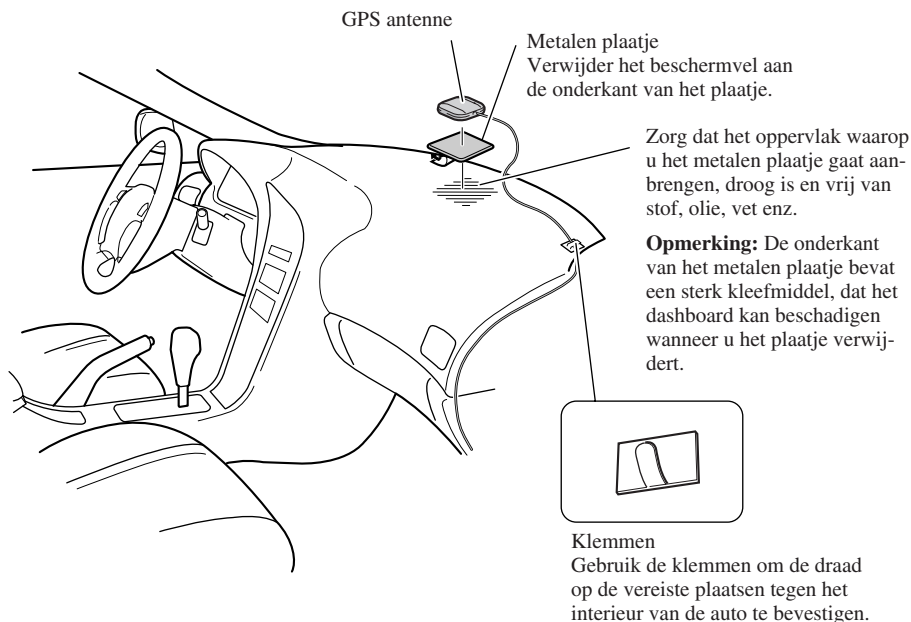

Opmerking:

- Let er bij het aanbrengen van het metalen plaatje op dat niet in kleine onderdelen wordt gesneden.
- De ruiten van sommige auto's laten de signalen van de GPS satellieten niet door. In dat geval dient u de GPS antenne aan de buitenzijde van de auto te bevestigen.

Bevestigen van de antenne aan de buitenzijde van de auto (op de carrosserie)

Bevestig de GPS antenne op een zo horizonvaal mogelijke ondergrond zoals op het dak of kofferdeksel. (De GPS antenne heeft een magneet aan de onderzijde.)

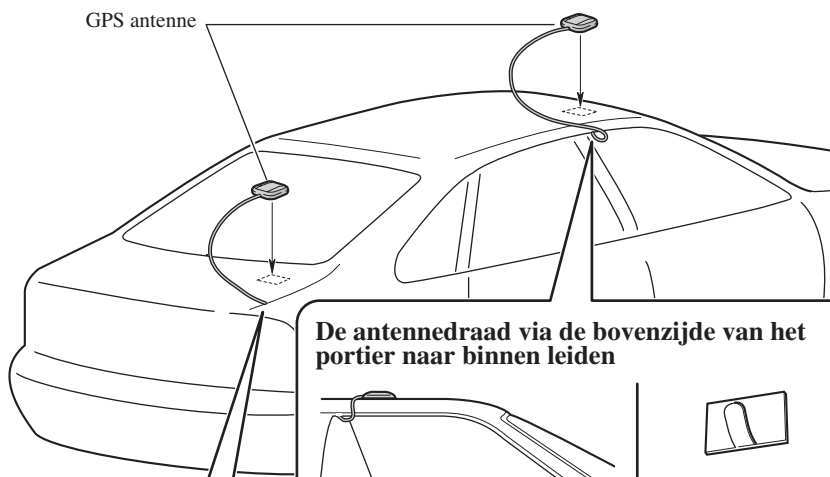

De antennedraad via de bovenzijde van het portier naar binnen leiden

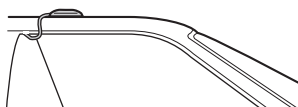

Maak een U-vormige lus in de draad voordat u deze naar binnen leidt, om te voorkomen dat regenwater langs de draad in de auto druppelt.



Klemmen
Gebruik de klemmen om de draad op de vereiste plaatsen tegen het interieur van de auto te bevestigen.

De antennedraad via het kofferdeksel naar binnen leiden

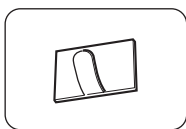

Klemmen
Gebruik de klemmen om de draad op de vereiste plaatsen tegen het interieur van de auto te bevestigen.

Rubberen afdichtstrip

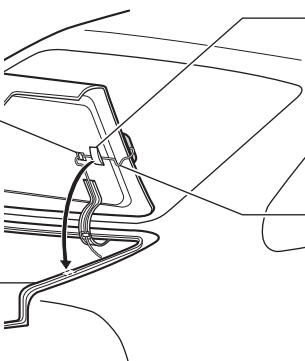

Waterbestendig isolatieblokje
Zorg dat het waterbestendig isolatieblokje bij het sluiten van het kofferdeksel op de rubber afdichtstrip valt.

Maak een U-vormige lus in de draad voordat u deze over de rubberen afdichtstrip leidt, om te voorkomen dat regenwater langs de draad in de auto druppelt.

Bevestigen van de afstandsbediening voor de besturing

Bijgeleverde accessoires



Afstandsbediening voor de besturing



Lithiumbatterij (CR2032, 3 V)

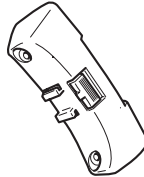

Buitenste houder

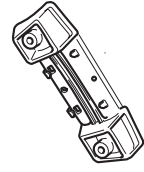

Binnenste houder

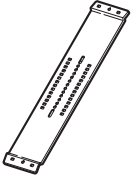

Riem



Schroef



Bijgeleverde steeksleutel

Aanbrengen van de batterij

Verwijder de batterij-afdekking en plaats een lithium (CR2032, 3V) batterij. Zie voor meer informatie de “Hardwarehandleiding”.

⚠ WAARSCHUWING

- Installeer de stuurafstandsbediening niet op plaatsen waar het de werking van veiligheidsmechanismen, bijvoorbeeld een airbag, zou kunnen hinderen. Een verkeerde plaats kan ernstige ongelukken veroorzaken.
- Installeer de stuurafstandsbediening niet op plaatsen waar het het sturen of de bediening van de versnellingspook en andere mechanismen zou kunnen hinderen. Een verkeerde plaats kan ernstige ongelukken veroorzaken.

⚠ LET OP

- Voor het installeren van deze stuurafstandsbediening is ervaring vereist. Laat het installeren derhalve over aan uw handelaar of de plaats van aankoop.
- Installeer deze stuurafstandsbediening uitsluitend met de bijgeleverde onderdelen. Het gebruik van andere onderdelen kan de stuurafstandsbediening beschadigen of de stuurafstandsbediening zou bij het gebruik van verkeerde onderdelen los kunnen schieten met ongelukken tot gevolg.
- Installeer de stuurafstandsbediening zoals in deze gebruiksaanwijzing wordt beschreven. Dit nalaten kan ongelukken veroorzaken.
- Installeer de stuurafstandsbediening niet in de buurt van de portieren waar het gemakkelijk aan regenwater wordt blootgesteld. Vocht in de stuurafstandsbediening veroorzaakt mogelijk rook of brand.

⚠ WAARSCHUWING

- Bevestig de stuurafstandsbediening stevig aan het stuur met gebruik van de riem. Een loszittende stuurafstandsbediening kan het besturen van de auto hinderen met mogelijk ongelukken tot gevolg.
- Bevestig de stuurafstandsbediening niet aan de buitenrand van het stuur. Dit zou namelijk het besturen van de auto hinderen met mogelijk ongelukken tot gevolg. Bevestig de stuurafstandsbediening altijd aan de binnenrand van het stuur zoals u in de afbeelding ziet.

Bij dit product zijn batterijen geleverd. Wanneer deze leeg zijn, moet u ze niet weggooien maar inleveren als KCA.

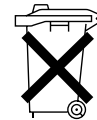

NL

Behandeling van de afstandsbediening

- Zorg dat de afstandsbediening niet is blootgesteld aan hoge temperaturen of direct zonlicht. Wanneer de afstandsbediening langere tijd aan hoge temperaturen of direct zonlicht is blootgesteld, kan deze vervormen, verkleuren of defect raken.
- Vervang de batterij wanneer het functioneren van de afstandsbediening afneemt.
- Plaats de stuurafstandsbediening niet ergens waar het het zicht van de bestuurder zou kunnen verslechteren.
- De ideale plaats voor de stuurafstandsbediening is verschillend afhankelijk van het interieur van de auto. Kies een plaats waar de signalen goed van de stuurafstandsbediening naar het bleedscherm kunnen worden gestuurd.

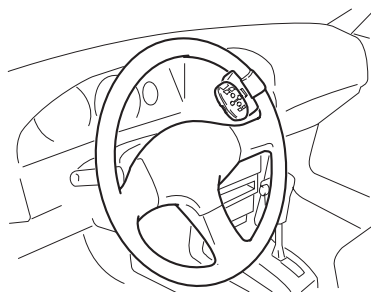
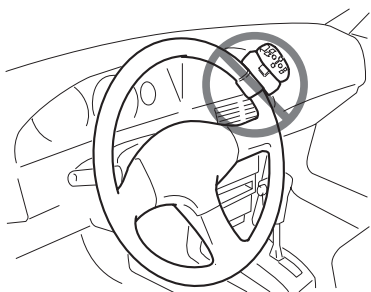

Het installeren van de houders en de afstandsbediening voor de besturing

Opmerking:

- Voor het installeren van de stuurafstandsbediening in een auto met het stuur rechts moet u de horizontale posities omkeren.

1. Zet de binnenste houder aan de binnenrand van het stuur vast met de riem.

- Bevestig de binnenste houder zodanig op het stuur dat de met een pijl gemarkeerde kant naar de bestuurder wijst, zoals in de afbeelding wordt getoond.

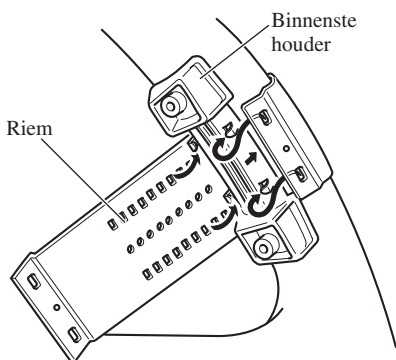

2. Knip het overtollige gedeelte van de riem bij het midden van de binnenste houder af.

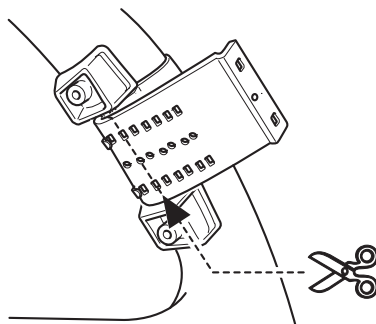

3. Plaats de buitenste houder op de binnenste houder en zet met schroeven vast.

- Draai de schroeven goed vast met de bijgeleverde steeksleutel.

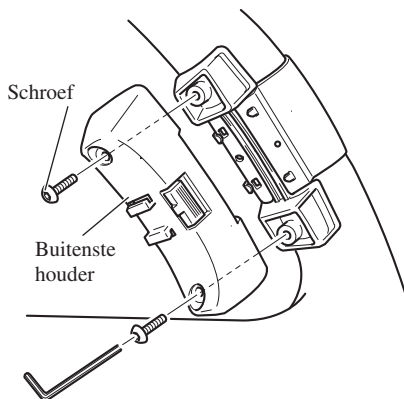

4. Plaats de stuurafstandsbediening in de houder.

- Bij het verwijderen van de stuurafstandsbediening uit de houder moet u het geribbelde gedeelte voor het ontgrendelen naar het stuur drukken en dan de stuurafstandsbediening naar u toe schuiven.

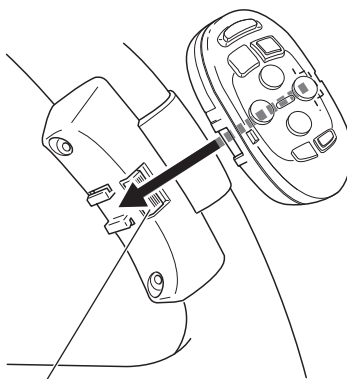

Bevestigen van de microfoon

Opmerkingen betreffende de plaats voor de microfoon

- Monteer de microfoon op een plaats en in de richting waarin deze het stemgeluid van de persoon die het systeem via spraak bedient goed kan opvangen.

Bijgeleverde accessoires



Microfoon

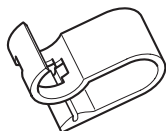

Microfoonclip



Dubbelzijdig plakband
(klein)



Klemmen
(5 stuks)

Bevestigen van de microfoon op de zonneklep

1. Monteer de microfoon in de microfoonclip.

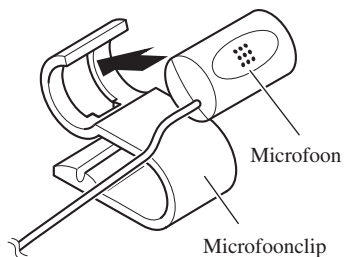

2. Monteer de microfoonclip op de zonneklep.

Bevestig de microfoonclip op de omhooggeklapte zonneklep. (Bij het omlaagklappen van de zonneklep zal het stemherkenningsvermogen van de microfoon afnemen.)

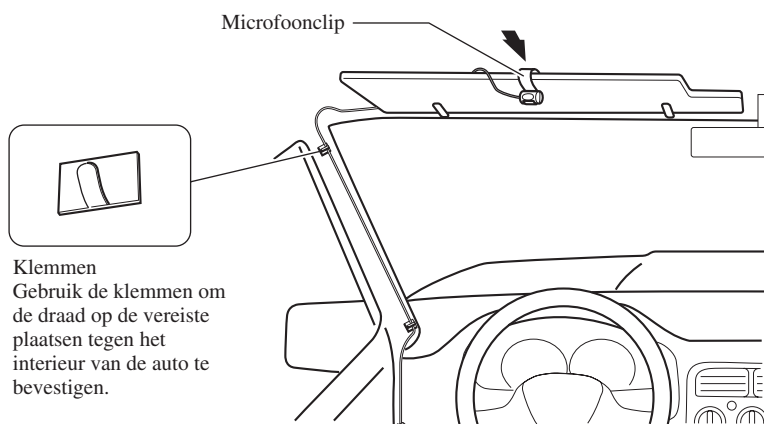

Bevestigen van de microfoon op de stuurkolom

1. Monteer de microfoon in de microfoonclip.

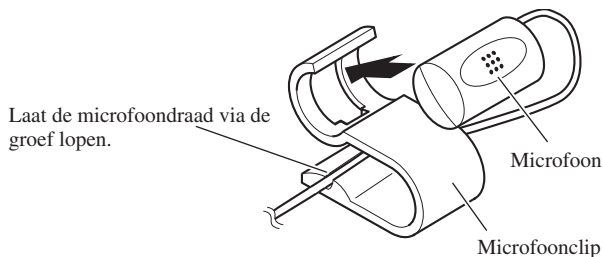

2. Bevestig de microfoonclip op de stuurkolom.

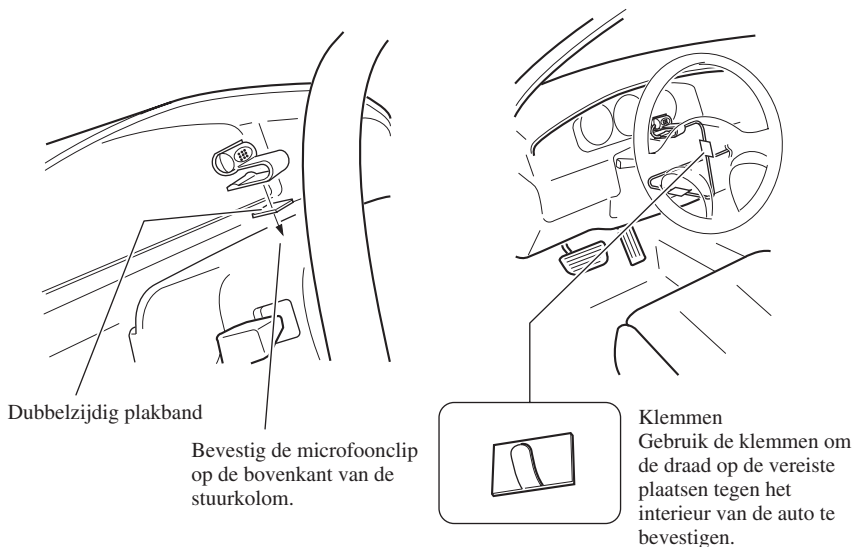

BELANGRIJK

- Wanneer de microfoondraad zich rond de stuurkolom of de versnellingspook wikkelt, ontstaat een bijzonder gevaarlijke situatie. Let er bij het aanbrengen van de microfoon op dat u op geen enkele wijze gehinderd wordt bij de normale besturing van de auto.

Nadat het apparaat is ingebouwd

1. Sluit de accu aan.

Controleer nogmaals of alle aansluitingen op de juiste wijze zijn gemaakt en het apparaat correct is ingebouwd. Monteer de auto-onderdelen die u bij het inbouwen van het apparaat heeft verwijderd. Sluit tot slot de massakabel (-) weer op de massapool (-) van de accu aan.

2. Start de motor.

3. Druk op de reset-toets van het apparaat.

Druk met een spits voorwerp, zoals de punt van een pen, op de reset-toets van het apparaat.

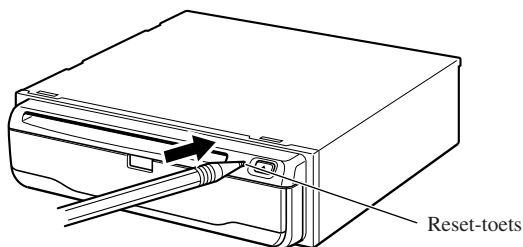

4. Neem het autonavigatiesysteem in gebruik.

Zie de “Bedieningshandleiding” of “Hardwarehandleiding” van de DVD navigatie-eenheid voor nadere bijzonderheden.

Technische Hotline der
Pioneer Electronics Deutschland GmbH
TEL: 02154/913-333

PIONEER CORPORATION

4-1, MEGURO 1-CHOME, MEGURO-KU, TOKYO 153-8654, JAPAN

PIONEER ELECTRONICS (USA) INC.

P.O. Box 1540, Long Beach, California 90801-1540, U.S.A.
TEL: (800) 421-1404

PIONEER EUROPE NV

Haven 1087, Keetberglaan 1, B-9120 Melsele, Belgium
TEL: (0) 3/570.05.11

PIONEER ELECTRONICS ASIACENTRE PTE. LTD.

253 Alexandra Road, #04-01, Singapore 159936
TEL: 65-6472-1111

PIONEER ELECTRONICS AUSTRALIA PTY. LTD.

178-184 Boundary Road, Braeside, Victoria 3195, Australia
TEL: (03) 9586-6300

PIONEER ELECTRONICS OF CANADA, INC.

300 Allstate Parkway, Markham, Ontario L3R OP2, Canada
TEL: (905) 479-4411

PIONEER ELECTRONICS DE MEXICO, S.A. de C.V.

Bldv.Manuel Avila Camacho 138 10 piso
Col.Lomas de Chapultepec, Mexico, D.F. 11000
TEL:55-9178-4270

先鋒股份有限公司

總公司: 台北市中山北路二段44號13樓

電話: (02) 2521-3588

先鋒電子(中國)有限公司

香港辦事處: 香港銅鑼灣告士打道280號世界貿易中心

17樓1704-06室

電話: (0852) 2848-6488

Published by Pioneer Corporation.
Copyright © 2003 by Pioneer Corporation.
All rights reserved.

Publication de Pioneer Corporation.
Copyright © 2003 Pioneer Corporation.
Tous droits de reproduction et de traduction
réservés.