

Pioneer *sound.vision.soul*

DVR-940HX-S
DVR-545HX-S

Enregistreur de DVD

HDD
HARD DISK DRIVE

DVD
VIDEO

DVD MULTI
RECORDER

RW
DVD-R/W/REWRITE

DIVX

COMPACT
disc
DIGITAL AUDIO

COMPACT
disc
DIGITAL VIDEO

GUIDEplus
GEMSTAR

SHOWVIEW

DVB

RW
COMPATIBLE

HDMI
HIGH DEFINITION MULTIMEDIA INTERFACE

Découvrez les nombreux avantages offerts en enregistrant votre produit en ligne maintenant sur www.pioneer.fr (ou www.pioneer-eur.com).

Mode d'emploi

Nous vous remercions d'avoir acquis un produit Pioneer.
Veuillez lire attentivement ce mode d'emploi afin de connaître la manière d'utiliser l'appareil comme il convient. Cela fait, conservez le mode d'emploi de façon à pouvoir vous y référer en cas de nécessité.

IMPORTANT



Ce symbole de l'éclair, placé dans un triangle équilatéral, a pour but d'attirer l'attention de l'utilisateur sur la présence, à l'intérieur du coffret de l'appareil, de "tensions dangereuses" non isolées d'une grandeur suffisante pour représenter un risque d'électrocution pour les êtres humains.

ATTENTION

**DANGER D'ÉLECTROCUTION
NE PAS OUVRIR**

ATTENTION:
POUR ÉVITER TOUT RISQUE D'ÉLECTROCUTION, NE PAS ENLEVER LE COUVERCLE (NI LE PANNEAU ARRIÈRE). AUCUNE PIÈCE RÉPARABLE PAR L'UTILISATEUR NE SE TROUVE À L'INTÉRIEUR. CONFIER TOUT ENTRETIEN À UN PERSONNEL QUALIFIÉ UNIQUEMENT.



Ce point d'exclamation, placé dans un triangle équilatéral, a pour but d'attirer l'attention de l'utilisateur sur la présence, dans les documents qui accompagnent l'appareil, d'explications importantes du point de vue de l'exploitation ou de l'entretien.

D3-4-2-1-1_Fr

AVERTISSEMENT

Cet appareil n'est pas étanche. Pour éviter les risques d'incendie et de décharge électrique, ne placez près de lui un récipient rempli d'eau, tel qu'un vase ou un pot de fleurs, et ne l'exposez pas à des gouttes d'eau, des éclaboussures, de la pluie ou de l'humidité.

D3-4-2-1-3_A_Fr

AVERTISSEMENT

Avant de brancher l'appareil pour la première, lisez attentivement la section suivante.

La tension de l'alimentation électrique disponible varie selon le pays ou la région. Assurez-vous que la tension du secteur de la région où l'appareil sera utilisé correspond à la tension requise (par ex. 230 V ou 120 V), indiquée sur le panneau arrière.

D3-4-2-1-4_A_Fr

ATTENTION

Cet appareil est un produit laser de Classe 1, mais la diode laser qu'il renferme est supérieure à la Classe 1. Pour garantir une sécurité constante, ne retirez aucun des couvercles et n'essayez pas d'avoir accès à l'intérieur de l'appareil. Confiez toute réparation à un personnel qualifié. L'étiquette suivante se trouve sur votre appareil. Emplacement : partie supérieure de l'unité

**CLASS 1
LASER PRODUCT**

CAUTION	CLASS 3B VISIBLE AND INVISIBLE LASER RADIATION WHEN OPEN, AVOID EXPOSURE TO THE BEAM.	VRW2262 - A
ATTENTION	RADIATIONS LASER VISIBLES ET INVISIBLES DE CLASSE 3B QUAND OUVERT. ÉVITEZ TOUT EXPOSITION AU FASCEAU.	
ADVARSEL	KLASSE 3B SYNLIG OG USYNLIG LASERSTRÅLING VED ÅBNING. UNDGÅ UDSÆTTELSE FOR STRÅLING.	
VARNING	KLASS 3B SYNLIG OCH OSYNLIG LASERSTRÅLING NÄR DENNA DEL ÄR ÖPPNAD. UNDVIK ATT UTSÄTTA DIG FÖR STRÅLEN.	
VORSICHT	BEI GEÖFFNETER ABDECKUNG IST SICHTBARE UND UNSICHTBARE LASERSTRÄHLUNG DER KLASSE 3B IM GERÄTENINNEREN VORHANDEN. NICHT DEN LASERSTRÄHL AUSSETZEN!	
PRECAUCIÓN	CUANDO SE ABRE HAY RADIACIÓN LASER DE CLASE 3B VISIBLE E INVISIBLE. EVITE LA EXPOSICIÓN A LOS RAYOS LÁSER.	
VARO!	AVATTAESSA OLET ALTIINA NÄKYVÄLLE JA NÄKYMÄTTÖMÄLLE LUOKAN 3B LASERSÄTELYLLE. ÄLÄ KATSO SÄTEESEEN.	
注意	打開時會有CLASS 3B可見和不可見鐳射輻射，請勿受鐳射束輻射。	
注意	ここを開くとCLASS 3Bの可視レーザー光及び不可視レーザー光が出ます。ビームを直接見たり、触れたりしないこと。	

D3-4-2-1-8_B_Fr

Ce produit est conforme à la directive relative aux appareils basse tension (73/23/CEE), à la directive CE relative à la compatibilité électromagnétique (89/336/CEE, amendements 92/31/CEE et 93/68/CEE).

D3-4-2-1-9a_Fr

AVERTISSEMENT

Pour éviter les risques d'incendie, ne placez aucune flamme nue (telle qu'une bougie allumée) sur l'appareil.

D3-4-2-1-7a_A_Fr



Si vous souhaitez vous débarrasser de cet appareil, ne le mettez pas à la poubelle avec vos ordures ménagères. Il existe un système de collecte séparé pour les appareils électroniques usagés, qui doivent être récupérés, traités et recyclés conformément à la législation.

Les habitants des 25 états membres de l'UE, de Suisse et de Norvège peuvent retourner gratuitement leurs appareils électroniques usagés aux centres de collecte agréés ou à un détaillant (si vous rachetez un appareil similaire neuf).

Dans les pays qui ne sont pas mentionnés ci-dessus, veuillez contacter les autorités locales pour savoir comment vous pouvez vous débarrasser de vos appareils.

Vous garantirez ainsi que les appareils dont vous vous débarrassez sont correctement récupérés, traités et recyclés et préviendrez de cette façon les impacts néfastes possibles sur l'environnement et la santé humaine.

K058_Fr

Milieu de fonctionnement

Température et humidité du milieu de fonctionnement :

De +5 °C à +35 °C (de +41 °F à +95 °F); Humidité relative inférieure à 85 % (orifices de ventilation non obstrués) N'installez pas l'appareil dans un endroit mal ventilé ou un lieu soumis à une forte humidité ou en plein soleil (ou à une forte lumière artificielle).

D3-4-2-1-7c_A_Fr

PRÉCAUTION DE VENTILATION

Lors de l'installation de l'appareil, veillez à laisser un espace suffisant autour de ses parois de manière à améliorer la dissipation de chaleur (au moins 10 cm sur le dessus, 10 cm à l'arrière et 10 cm de chaque côté).

AVERTISSEMENT

Les fentes et ouvertures du coffret sont prévues pour la ventilation, pour assurer un fonctionnement stable de l'appareil et pour éviter sa surchauffe. Pour éviter les risques d'incendie, ne bouchez jamais les ouvertures et ne les recouvrez pas d'objets, tels que journaux, nappes ou rideaux, et n'utilisez pas l'appareil posé sur un tapis épais ou un lit.

D3-4-2-1-7b_A_Fr

ATTENTION

L'interrupteur STANDBY/ON de cet appareil ne coupe pas complètement celui-ci de sa prise secteur. Comme le cordon d'alimentation fait office de dispositif de déconnexion du secteur, il devra être débranché au niveau de la prise secteur pour que l'appareil soit complètement hors tension. Par conséquent, veillez à installer l'appareil de telle manière que son cordon d'alimentation puisse être facilement débranché de la prise secteur en cas d'accident. Pour éviter tout risque d'incendie, le cordon d'alimentation sera débranché au niveau de la prise secteur si vous prévoyez une période prolongée de non utilisation (par exemple avant un départ en vacances).

D3-4-2-2-2a_A_Fr

Ce produit est destiné à une utilisation domestique générale. Toute panne due à une utilisation autre qu'à des fins privées (comme une utilisation à des fins commerciales dans un restaurant, dans un autocar ou sur un bateau) et qui nécessite une réparation sera aux frais du client, même pendant la période de garantie.

K041_Fr

Si la fiche d'alimentation secteur de cet appareil ne convient pas à la prise secteur à utiliser, la fiche doit être remplacée par une appropriée.

Ce remplacement et la fixation d'une fiche secteur sur le cordon d'alimentation de cet appareil doivent être effectués par un personnel de service qualifié.

En cas de branchement sur une prise secteur, la fiche de coupure peut provoquer une sérieuse décharge électrique. Assurez-vous qu'elle est éliminée correctement après sa dépose.

L'appareil doit être déconnecté en débranchant sa fiche secteur au niveau de la prise murale si vous prévoyez une période prolongée de non utilisation (par exemple avant un départ en vacances).

D3-4-2-2-1a_A_Fr

NOTE IMPORTANTE SUR LE CÂBLE D'ALIMENTATION

Tenir le câble d'alimentation par la fiche. Ne pas débrancher la prise en tirant sur le câble et ne pas toucher le câble avec les mains mouillées. Cela risque de provoquer un court-circuit ou un choc électrique. Ne pas poser l'appareil ou un meuble sur le câble. Ne pas pincer le câble. Ne pas faire de noeud avec le câble ou l'attacher à d'autres câbles. Les câbles d'alimentation doivent être posés de façon à ne pas être écrasés. Un câble abîmé peut provoquer un risque d'incendie ou un choc électrique. Vérifier le câble d'alimentation de temps en temps. Contacter le service après-vente PIONEER le plus proche ou le revendeur pour un remplacement.

5002_Fr

Sommaire

01 Avant de commencer

Contenu de l'emballage.....	6
Mise en place des piles dans le boîtier de télécommande	6
Utilisation du boîtier de télécommande...	7
Compatibilité en lecture des disques et du format de gravure	7
À propos du disque dur interne/ externe.....	12
Symboles utilisés dans ce document.....	13

02 Connexions

Connexions au panneau arrière.....	14
Connexions au panneau avant.....	15
Common Interface (Interface commune).....	15
Connexion d'une antenne de télévision	16
Connexions simplifiées	17
Utilisation d'autres types de sortie audio-vidéo.....	18
Connexion à une boîte de câblodistribution ou à un récepteur satellite.....	19
Connexion à un décodeur extérieur (1)	21
Connexion à un décodeur extérieur (2)	22
Connexion à un amplificateur ou un récepteur audiovisuels	23
Raccordement avec un câble HDMI	24
Connexion avec d'autres sources audiovisuelles	25
Raccordement d'un dispositif USB	26
Raccordement du disque dur externe en option (DVR-940HX-S seulement)	27
Raccordement au secteur	27

03 Commandes et afficheurs

Panneau avant.....	28
Afficheur	30
Boîtier de télécommande (DVR-940HX-S).....	31
Boîtier de télécommande (DVR-545HX-S).....	33

04 Pour commencer

Mise en service et réglage général	36
Pour les utilisateurs recevant la radiotélévision numérique.....	39
Réglage pour le système GUIDE Plus+™	40

05 Utilisation du guide électronique de programmation GUIDE Plus+™

Le système GUIDE Plus+™	44
Utilisation du système GUIDE Plus+™	45
Sections	47
Questions répétitives et guide de dépannage de GUIDE Plus+™	59

06 Utilisation du guide électronique de programmation numérique

Le système EPG numérique	62
Utilisation du Digital EPG (Guide électronique de programmation numérique).....	63
Programmation d'enregistrements.....	64
Autres fonctions utiles du guide électronique de programmation	64

07 Enregistrement

Quelques mots concernant l'enregistrement sur DVD	66
Quelques mots concernant l'enregistrement sur disque dur	67
Signal audio enregistré.....	68
Restrictions relatives à l'enregistrement vidéo.....	68
Utilisation des syntoniseurs de télévision analogique (A.TV) et de télévision numérique (D.TV) incorporés	69
Sélection de la qualité de l'image et de la durée d'enregistrement	72
Enregistrement simple d'une émission de télévision	73
Pause Live TV	75
Enregistrement et lecture simultanés (Lecture Décalée)	77
Enregistrement à partir d'un appareil extérieur	78
Lecture des enregistrements à l'aide d'un autre lecteur de DVD.....	78
Initialisation des DVD enregistrables	80

08 Lecture

Introduction	81
Lecture de base	81
Utilisation de Disc Navigator pour connaître rapidement le contenu d'un disque	86
Examen du contenu d'un disque	87
Lecture au ralenti	88
Avance ou recul image par image	88
Menu Play Mode	88
Affichage puis sélection des sous-titres	91
Sélection de pistes sonores DVD ou DivX	91
Sélection des voies audio	92
Choix de l'angle de prise de vues	92
Affichage sur l'écran des informations du disque	92

09 Lecture et enregistrement depuis un caméscope DV

Lecture à partir d'un caméscope DV ...	94
Enregistrement à partir d'un caméscope DV	94
Paramètre DV vidéo	96
Quelques mots au sujet de DV	96

10 Montage

Options de montage	97
Page Disc Navigator	98

11 Copie et sauvegarde

Introduction	109
One Touch Copy (Copie par touche unique)	110
Utilisation d'une liste de copie (Copy List)	111
Copie entre les disques dur interne et externe (DVR-940HX-S)	115
Utilisation de la sauvegarde sur disque	117

12 Utilisation du Jukebox

Copie de musique vers le disque dur ...	119
Copie de fichiers depuis un périphérique USB	120
Écoute de musique grâce à Jukebox	120
Montage des albums de Jukebox	121

13 PhotoViewer

Recherche d'images au format JPEG ...	122
Création d'un diaporama	123
Importation de fichiers au HDD	124
Importation de fichiers depuis un dispositif USB	125
Copie de fichiers sélectionnés sur un DVD-R/RW	126
Édition de fichiers stockés sur le HDD ...	126
Impression de fichiers	129

14 Menu Disc Setup

Opérations de base	130
Réglages d'initialisation	131
Finalisation	131
Optimize HDD	132
Initialize HDD	132

15 Menu Video Adjust

Définition de la qualité de l'image télévisée ou appliquée sur les entrées extérieures	133
Définition de la qualité de l'image pour la lecture	135

16 Menu Initial Setup

Utilisation du menu des réglages initiaux (Initial Setup)	137
Sélection d'une langue pour les paramètres en faisant intervenir une	151
Utilisation de Software Update (syntoniseur numérique)	152

17 Informations complémentaires

Réglage du boîtier de télécommande pour agir sur le téléviseur (DVR-940HX-S)	153
Durées minimum de copie	154
Modes d'enregistrement manuel	155
Guide de dépannage	156
Messages et avertissements affichés sur l'écran	161
Liste des codes de langue	164
Liste des codes de pays ou de région ...	164
Tailles de l'écran et formats de disque	165
Manipulation des disques	166
Nettoyage de l'optique du capteur	166
Condensation	167
Conseils d'installation	167
Transport de cet appareil	167
Réinitialisation de cet appareil	167
Caractéristiques techniques	168

Chapitre 1

Avant de commencer

Contenu de l'emballage

Veillez vous assurer que les accessoires suivants accompagnent l'appareil dans son emballage.

- Boîtier de télécommande
- Piles AA/R6P x 2
- Câble audio/vidéo (fiches rouge, blanche, jaune)
- Câble G-LINK™
- Câble d'antenne radiofréquence x 2 (1,5 m et 30 cm)
- Câble d'alimentation
- Ce mode d'emploi
- Carte de garantie

Mise en place des piles dans le boîtier de télécommande

- **Introduisez 2 piles AA/R6P en respectant les indications (⊕, ⊖) figurant à l'intérieur du logement.**

- *DVR-940HX-S :*

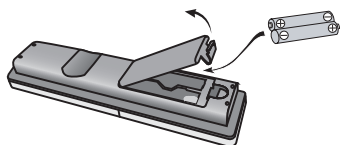

- *DVR-545HX-S :*

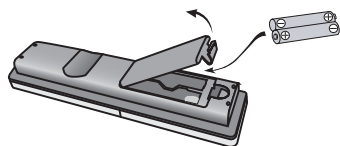

Important

L'utilisation incorrecte des piles peut provoquer la fuite de l'électrolyte, voire leur explosion. Veuillez observer les consignes suivantes :

- Ne mélangez pas piles neuves et piles usagées.
- N'utilisez pas simultanément différents types de piles—deux piles d'aspect similaire peuvent différer par leur tension nominale.
- Assurez-vous que les pôles positif et négatif de chaque pile correspondent aux symboles de polarité figurant à l'intérieur du compartiment.
- Ôtez les piles de l'appareil si vous prévoyez de ne pas l'utiliser pendant plus d'un mois.
- Lorsque vous désirez mettre au rebut des piles usagées, veuillez vous conformer aux règles gouvernementales ou environnementales en vigueur dans votre pays ou région.

AVERTISSEMENT

N'utilisez ni ne conservez les piles sous la lumière directe du soleil ou dans un endroit excessivement chaud, comme une voiture ou à proximité d'un appareil de chauffage. Les piles risqueraient de fuir, de surchauffer, d'exploser ou de s'enflammer. Leur durée de vie ou leur performance pourrait également être réduite. **D3-4-2-3-Fr**

Utilisation du boîtier de télécommande

Respectez les consignes suivantes lorsque vous utilisez le boîtier de télécommande :

- Aucun obstacle ne doit être présent entre le boîtier de télécommande et le capteur de l'appareil.
- Le fonctionnement de la télécommande peut être perturbé si le capteur est soumis à un éclairage trop puissant (rayons solaires ou lumière fluorescente).
- L'utilisation simultanée de plusieurs boîtiers de télécommande peut brouiller leur fonctionnement. Évitez d'utiliser d'autres télécommandes à proximité de cet appareil.
- Remplacez les piles lorsque vous notez une baisse de portée du boîtier de télécommande.
- Lorsque les piles sont usagées et au moment où vous les changez, le mode de fonctionnement du boîtier de télécommande est réinitialisé sur Recorder 1. Reportez-vous à *Remote Control Mode* la page 149.
- Utilisez le boîtier face au capteur de télécommande, qui se trouve sur la face avant de l'appareil, et à une distance inférieure à la portée maximale.

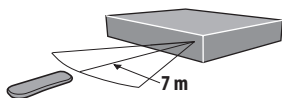

- Vous pouvez régler cet appareil en pointant le boîtier de télécommande vers le capteur de télécommande d'un autre appareil Pioneer relié à la prise **CONTROL IN** du panneau arrière. Pour de plus amples détails, reportez-vous à *Connexions au panneau arrière* la page 14.

Compatibilité en lecture des disques et du format de gravure

Supports compatibles:

- DVD-RW ver. 1.1 / 1x / 1x à 2x, ver. 1.2 / 2x à 4x / 2x à 6x
- DVD-R ver. 2.0 / 1x / 1x à 4x / 1x à 8x / 1x à 16x, ver. 2.1 / 1x à 8x / 1x à 16x
- DVD+RW 1x à 2.4x / 1x à 4x / 3.3x à 8x
- DVD+R 1x à 2.4x / 1x à 4x / 1x à 8x / 1x à 16x
- DVD-RAM ver. 2.0 / 2x, ver. 2.1 / 2x / 2x à 3x / 2x à 5x, ver. 2.2 / 2x / 2x à 3x / 2x à 5x
- DVD-R DL ver. 3.0 / 2x à 4x
- DVD+R DL 2.4x / 2.4x à 8x

Sachez que certains modèles anciens d'enregistreur DVD et de graveur DVD peuvent rejeter les DVD-RW ver. 1.2 ou altérer irrémédiablement les données que porte le disque. Si vous désirez utiliser un DVD-RW sur cet appareil et sur un ancien modèle d'enregistreur ou de graveur, nous vous conseillons d'acquérir des disques ver. 1.1. Le tableau suivant indique les enregistreurs DVD Pioneer anciens compatibles avec les DVD-RW ver. 1.2.

Modèle	Lisible	Enregistrable
DVR-7000	Oui ^{1,2,3}	Non
DVR-3100 / DVR-5100H	Oui ¹	Non

















¹ Les disques doivent être finalisés sur cet appareil pour leur lecture soit possible. La lecture des disques gravés en mode VR ou en mode vidéo et non finalisés peut être impossible.

² La mention **Cannot read the CPRM information** apparaît sur l'afficheur au moment où vous chargez un disque. Toutefois, cela n'empêche pas la lecture.

³ La lecture des titres dont une seule copie est autorisée, n'est pas possible.

Compatibilité de lecture et d'enregistrement sur disque DVD/HDD

Cet appareil peut lire et enregistrer sur tous les types de disques DVD courants, ainsi que sur les disques durs. Le tableau ci-dessous indique certaines différences de compatibilité entre les types de disques.

	HDD	DVD-R	DVD-RW	DVD+R	DVD+RW	DVD-RAM
Symboles utilisés dans ce document		 	 			
		*1	*1	*2		*13, 16
Logos			 			
						
Réenregistrable / Effaçable	●	*3	*3	●	●	*14
Modification et montage des enregistrements programmés	●	●	● *4	●	● *4	● *4
Enregistrement de document dont une seule copie est autorisée	●	● *12		● *12		● *12
Lecture sur d'autres lecteurs/enregistreurs	sans objet	*5	● *6	*7	● *6	● *8
					*6, 15	● *9
Lecture décalée	●					
Enregistrement 16:9 et 4:3	●	●		●		●
Enregistrement des deux voies audio d'une émission bilingue	● *10, 11	● *11		● *11		● *11

Remarques concernant le tableau

- *1 Doit être initialisé pour l'enregistrement en mode VR (page 131)
- *2 Doit être initialisé pour l'enregistrement en mode vidéo (page 131)
- *3 Effaçable, mais l'espace libre n'augmente pas
- *4 Impossible de supprimer des passages/sections, d'effectuer le montage de chapitres ou de modifier la liste de lecture
- *5 Doit être compatible avec la lecture de DVD-R(VR)
- *6 Finalisation avec cet appareil (la lecture peut ne pas fonctionner avec certains appareils) (page 79)
- *7 Doit être compatible avec la lecture de DVD-RW(VR)
- *8 Doit être compatible avec la lecture de DVD+RW
- *9 Doit être compatible avec la lecture de DVD-RAM
- *10 Uniquement si HDD Recording Format a pour valeur Video Mode Off (page 146).
- *11 Uniquement si le mode d'enregistrement a pour valeur LPCM

- *12 Disques compatibles CPRM uniquement
 - *13 Sortir le disque de sa cartouche avant de l'utiliser. Le fonctionnement correct de cet appareil avec ce type de disques a été testé uniquement pour les disques Panasonic et Maxell. Les disques d'autres fabricants peuvent ne pas être utilisables pour l'enregistrement ou le montage.
 - *14 L'effacement d'un titre ne permet pas d'augmenter la durée d'enregistrement, ni le nombre de titres enregistrables disponibles.
 - *15 Doit être compatible avec la lecture de DVD+R
 - *16 Selon le disque utilisé, il peut être nécessaire de l'initialiser avant d'effectuer l'enregistrement (page 131). Dans ce cas, l'initialisation demande environ 1 heure.
-  est une marque de commerce de DVD Format/Logo Licensing Corporation.

Utilisation de disques DVD-R DL/ DVD+R DL

Les DVD-R DL (Dual-Layer) et DVD+R DL (Double-Layer) comportent deux couches enregistrables sur un seul côté, ce qui permet d'enregistrer 1,8 fois plus de contenu que sur un disque simple couche classique. Cet appareil peut enregistrer sur un DVD-R DL et DVD+R DL en mode vidéo.

- Pour lire sur d'autres enregistreurs/lecteurs de DVD des DVD-R DL (mode vidéo) ou DVD+R DL enregistrés sur cet appareil, vous devez d'abord les finaliser. (Il est possible que certains enregistreurs/lecteurs de DVD ne puissent même pas lire des disques DL finalisés.)
- Lisez attentivement les informations figurant sur l'emballage du disque avant d'acheter des DVD-R DL/DVD+R DL :
- *Déterminez la version du disque utilisée :* Utilisez des disques DVD-R ver. 3.0 / 2x à 4x.
- *Déterminez la vitesse d'enregistrement utilisée :* Les disques DVD-R doivent permettre l'enregistrement 2x ou 4x ; les disques DVD+R doivent permettre l'enregistrement 2.4x à 8x.
- Ce logo indique que le disque est un DVD-R DL ou un DVD+R DL :



- L'utilisation a été approuvée pour les disques DVD-R DL (ver. 3.0 / 2x, 4x) produits par les fabricants suivants : Mitsubishi Kagaku Media, Verbatim (à dater de mars 2005).

Lecture d'un DualDisc

Un DualDisc est un nouveau format de disque à deux faces dont une face renferme les données du DVD – données vidéo, données audio, etc. – et l'autre face les données non DVD, par exemple des données audio numériques.

La face audio non DVD du disque ne respecte pas les spécifications des CD Audio et leur lecture n'est donc pas possible.

Il est possible que lors du chargement et de l'éjection d'un DualDisc, la face opposée à la face étant lue soit rayée. La lecture d'un disque rayé n'est plus possible.

La lecture de la face DVD d'un DualDisc est possible sur cet appareil. Le contenu DVD-Audio ne sera pas lu.

Pour tout complément d'informations sur les spécifications du DualDisc, consultez le fabricant du disque ou le magasin d'achat.

Compatibilité des autres disques

Outre les disques DVD, ce lecteur est compatible avec une vaste gamme de disques (supports) et de formats de gravure. Les disques que cet appareil peut lire, ou leur coffret, portent, en général, un des logos suivants. Sachez toutefois que certains types de disques tels que les CD (et DVD) enregistrables, peuvent porter des gravures qui ne sont pas reconnues — pour de plus amples détails concernant cette question, veuillez vous reporter ci-dessous.



Compatibilité des CD-R/RW

Cet appareil ne peut pas graver les CD-R ni les CD-RW.

- Formats lisibles : CD-Audio, Vidéo CD, Super VCD, CD-ROM* selon ISO 9660 contenant des fichiers MP3, WMA, JPEG ou DivX.
** Conforme à ISO 9660 Niveau 1 ou 2.
Format physique des CD : Mode1, Mode2 XA Form1. Les systèmes de fichiers Romeo et Joliet sont compatibles avec ce lecteur.*
- Lecture d'un disque multisession : Oui (à l'exception des CD-Audio, Vidéo CD et Super VCD)
- Lecture d'un disque non finalisé : CD-Audio uniquement

Compatibilité avec les fichiers audio compressés

- Supports compatibles : CD-ROM, CD-R, CD-RW, USB.
- Formats compatibles : MPEG-1 Audio Layer 3 (MP3), Windows Media Audio (WMA)
- Taux d'échantillonnages : 32 kHz, 44,1 kHz ou 48 kHz
- Taux binaires : Quelconque (128 kbps, ou mieux, est conseillé)
- Lecture des fichiers MP3 à taux binaire variable (VBR) : Oui
- Lecture des fichiers WMA à taux binaire variable (VBR) : Non
- Compatibilité avec le codage WMA : Windows Media Codec 8 (les fichiers codés au moyen de Windows Media Codec 9 peuvent être lus dans certains cas mais certains éléments des spécifications ne sont pas pris en compte, en particulier, Pro, Lossless, Voice et VBR)
- Lecture de fichiers DRM (Digital Rights Management)¹ : Non
- Extension de nom de fichier : .mp3, .wma (ces extensions sont utilisées par l'appareil pour reconnaître les fichiers MP3 et WMA – ne les utilisez pas pour qualifier des fichiers de type autre que ces deux-là)
- Structure des fichiers : Maximum de 99 dossiers, 999 fichiers (au-delà, seuls les dossiers et les fichiers inclus dans ces limites sont pris en compte)

Compatibilité avec WMA (Windows Media Audio)



Le logo Windows Media[®] imprimé sur le coffret indique que cet appareil peut lire les fichiers Windows Media Audio.

WMA est l'acronyme de Windows Media Audio, technique de compression audio qui a été mise au point par Microsoft Corporation. Une gravure WMA peut être réalisée à l'aide de Windows Media[®] Player pour Windows[®] XP, Windows Media[®] Player 9 ou Windows Media[®] Player 10 Series.

Windows Media et le logo Windows sont des marques commerciales ou des marques déposées de Microsoft Corporation aux États-Unis et/ou dans d'autres pays.

Compatibilité avec le format vidéo DivX



DivX est un format vidéo numérique compressé généré par le codec vidéo DivX[®] de DivX, Inc. Cet appareil peut lire les fichiers vidéo DivX qui ont été gravés sur un CD-R/-RW/-ROM. Conservant la terminologie déjà employée pour le format DVD-Vidéo, les fichiers vidéo DivX sont appelés des "Titres". Lors de l'attribution des noms de fichiers/titres d'un disque CD-R/-RW avant gravure, notez que par défaut ils seront lus dans l'ordre alphabétique.

- Produit officiel certifié DivX[®].
- Prend en charge la lecture de toutes les versions de vidéo DivX[®] (y compris DivX[®] 6) et les fichiers DivX[®] standard.
- Extension de nom de fichier : .avi et .divx (ces extensions doivent être utilisées afin que l'appareil puisse reconnaître les fichiers vidéo DivX). *Notez que tous les fichiers portant l'extension .avi sont identifiés comme étant des fichiers MPEG4, mais cela ne signifie pas qu'il s'agisse forcément de fichiers vidéo DivX, ni qu'ils pourront être lus par cet appareil.*
- Structure des fichiers : Jusqu'à 99 dossiers ou 999 fichiers.

Remarque

¹ La protection DRM (Digital Rights Management) est une technologie conçue pour empêcher les copies illégales en restreignant la lecture, etc. des fichiers audio comprimés sur tout appareil autre que l'ordinateur (ou autre matériel d'enregistrement) utilisé pour les enregistrer. Pour de plus amples informations, veuillez vous reporter au manuel d'instruction ou aux fichiers d'aide de l'ordinateur et/ou du logiciel.

DivX, la certification DivX et les logos associés sont des marques de DivX, Inc. et sont utilisés sous licence.

Contenu DivX® VOD



Pour que la lecture d'un contenu de type DivX VOD (vidéo à la carte) soit possible sur cet appareil, vous devez tout d'abord enregistrer l'appareil auprès de votre opérateur/fournisseur de contenu DivX VOD. Ceci s'effectue en générant un code d'enregistrement DivX VOD, que vous envoyez ensuite à l'opérateur.

La lecture de certains contenus DivX VOD peut être limitée à un nombre de fois déterminé. Lors du chargement d'un disque contenant de la vidéo à la carte DivX VOD, le nombre restant de lectures est indiqué à l'écran, et vous pouvez choisir ensuite soit de lire le disque (en utilisant l'une des lectures restantes), soit de quitter. Lors du chargement d'un disque contenant de la vidéo à la carte DivX VOD expirée (par exemple, dont le nombre restant de lectures est égal à zéro), le message **Rental Expired** s'affiche.

Si le contenu DivX VOD concerné permet une lecture illimitée, vous pouvez alors insérer le disque dans l'appareil et effectuer la lecture autant de fois que vous le souhaitez, sans que le message ci-dessus n'apparaisse.



Important

- Le contenu DivX VOD est protégé par la technologie DRM (Digital Rights Management). Cette technologie restreint la lecture de contenu à des appareils spécifiques et/ou préalablement enregistrés.
- Lorsqu'un disque contenant de la vidéo DivX VOD non autorisée pour cet appareil est inséré dans l'appareil, le message **Authorization Error** s'affiche et la lecture n'est pas effectuée.
- Le code d'enregistrement de l'appareil n'est pas perdu en cas de réinitialisation de l'appareil (voir *Réinitialisation de cet appareil* la page 167).

Compatibilité avec les fichiers JPEG

- Formats compatibles : Fichiers d'image fixes JPEG et EXIF 2.2*
**Format de fichier utilisé par les appareils photo numériques*
- Taux d'échantillonnage : 4:4:4, 4:2:2, 4:2:0
- Définition horizontale : 160 à 5120 pixels
- Définition verticale : 120 à 3840 pixels
- Compatibilité avec les fichiers JPEG progressif : Non
- Extension de nom de fichier : .jpg, .jpeg, .jpe, .jif, .jif (ces extensions sont utilisées par l'appareil pour reconnaître les fichiers JPEG – ne les utilisez pas pour qualifier des fichiers de type autre que celui-là)
- Structure des fichiers : Cet appareil peut charger 99 dossiers, 999 fichiers en même temps (*si le disque porte un plus grand nombre de dossiers ou de fichiers, un rechargement est possible*)

Compatibilité avec les disques créés sur PC

Il peut être impossible de lire les disques gravés sur un ordinateur personnel en raison des réglages employés par le logiciel de gravure. Dans un tel cas, consultez l'éditeur du logiciel pour obtenir des informations complémentaires.

Les disques gravés en mode d'écriture par paquet (format UDF) ne sont pas compatibles avec cet appareil.

Les coffrets des disques DVD-R/-RW et CD-R/-RW comportent aussi des informations complémentaires sur la compatibilité.

Dolby Digital



Fabriqué sous licence de Dolby Laboratories. Le terme « Dolby » et le sigle double D sont des marques commerciales de Dolby Laboratories.

DTS



“DTS” et “DTS Digital Out” sont des marques déposées de Digital Theater Systems, Inc.

DVB

Le DVB Project (Projet de diffusion vidéo numérique) est un ensemble de standards de diffusion numérique ouverts, regroupant la diffusion terrestre, le câble et la diffusion satellite.

Basé sur un système de codage MPEG-2, ces standards ouverts permettent à différents systèmes de fonctionner ensemble, quelles que soient les marques.

Le DVB est extrêmement flexible, et peut transmettre pratiquement n'importe quel contenu numérique, y compris la télévision haute définition et la télévision définition standard, les contenus multimédia à large bande et les services interactifs.



DVB est une marque déposée de DVB Project.

À propos du disque dur interne/externe

Le disque dur (HDD interne ou externe) est un organe fragile. En raison des conditions d'emploi, il se peut que le contenu de la gravure soit altéré, voire détruit, ou bien que la lecture et l'enregistrement habituels deviennent impossibles. Sachez que si le disque dur et les éléments qui lui sont associés devaient être réparés ou remplacés, les gravures que contient le disque seraient détruites.

Veillez tenir compte des conseils qui suivent et qui sont destinés à éviter une panne du disque dur.

Le disque dur ne doit pas être considéré comme un support d'enregistrement permanent. Nous vous suggérons d'effectuer une copie de secours sur DVD des documents importants afin de ne pas en être démuné en cas d'incident. Pioneer ne saurait être tenue responsable des pertes directes ou indirectes résultant de l'altération ou de la destruction des enregistrements gravés sur un disque dur présentant une anomalie.

- Ne déplacez pas l'appareil quand il fonctionne (cela est le cas lorsqu'il charge les données du guide électronique des émissions de télévision et que la mention **EPG** se trouve affichée).
- Posez l'appareil sur une surface horizontale stable.
- N'obstruez pas les événements arrière du ventilateur.
- N'utilisez pas l'appareil dans un endroit très humide ou très chaud, ni dans un endroit où il pourrait être soumis à une variation rapide de température. Les variations rapides de température peuvent entraîner la formation de condensation à l'intérieur de l'appareil. Cela pourrait provoquer une panne du disque dur.
- Tandis que l'appareil est en service (y compris pendant un chargement des informations du guide, la mention **EPG** est alors affichée), ne débranchez pas la fiche du cordon d'alimentation, ne coupez pas l'alimentation au niveau du disjoncteur.
- Ne déplacez pas l'appareil immédiatement après l'avoir mis hors tension. Avant de déplacer l'appareil, procédez comme suit :
 - 1** Après l'apparition de la mention **POWER OFF** sur l'afficheur de la face avant, attendez au moins 2 minutes.
 - 2** Cela fait, débranchez la fiche du cordon d'alimentation au niveau de la prise secteur.
 - 3** Déplacez l'appareil.
- Si une panne de secteur survient alors que l'appareil est en service, il y a de grandes chances pour que des données du disque dur soient perdues.

- Le disque dur est un organe fragile. Utilisé incorrectement ou dans un environnement qui ne convient pas, le disque dur peut tomber en panne alors qu'il fonctionne depuis plusieurs années. Les anomalies se manifestent par un arrêt inopiné de la lecture et du bruit de bloc (mosaïque) dans l'image. Toutefois, une anomalie peut se produire sans être précédée de signes avant-coureurs. En cas de panne du disque dur, la lecture de son contenu devient impossible. et le remplacement du disque dur devient nécessaire.

Utilisation du disque dur externe

Pour des raisons de protection des droits d'auteur, le disque dur externe ne peut pas être utilisé avec d'autres enregistreurs de DVD que celui qui a servi à l'initialiser. Si le disque dur est raccordé à un autre enregistreur de DVD (même identique), il devra être réinitialisé pour pouvoir être utilisé.

Si l'enregistreur de DVD devait être réparé à la suite d'un problème, vous devrez éventuellement réinitialiser le disque dur externe après l'avoir de nouveau raccordé.

Toutes les données enregistrées (y compris les titres protégés) sur le disque dur sont effacées lors de la réinitialisation.

Ne débranchez pas le disque dur de l'enregistreur ni le cordon d'alimentation lorsque vous utilisez le disque dur externe.

Optimisation des performances du disque dur

Quand vous enregistrez et faites des montages sur le disque dur, les données deviennent fragmentées sur le disque et cela peut éventuellement affecter les performances du graveur. Avant que cela ne se produise, l'enregistreur vous avertira qu'il est temps d'optimiser le disque dur (ce que vous pouvez faire à partir du menu Disc Setup ; reportez-vous à *Optimize HDD* la page 132).

Symboles utilisés dans ce document

Les icônes suivantes vous aideront dans l'identification des instructions requises par les divers types de disque.

	Disque dur
	Tout type de disque DVD (enregistrable ou à lecture seule), finalisé ou non.
	DVD gravé par un éditeur, DVD-R/-RW gravé en mode Video et finalisé.
	DVD-R/-RW gravé en mode vidéo (non finalisé)
	DVD-R/-RW gravé en mode VR
	DVD+R
	DVD+RW
	DVD-RAM
	CD audio
	Vidéo CD
	Super VCD
	Fichiers WMA ou MP3
	Fichiers DivX
	Tous les éléments précités

Connexions au panneau arrière

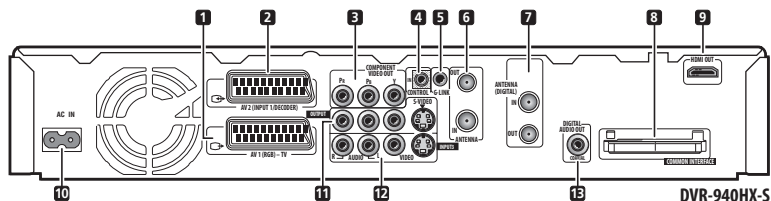

1 Connecteur audio-vidéo AV1(RGB)-TV

Connecteur de sortie audio-vidéo de type péritel (SCART) pour la liaison au téléviseur ou à un autre appareil muni d'une prise péritel (SCART). En matière de sortie vidéo, vous disposez, au choix, de signaux de vidéo ordinaire, de signaux de S-vidéo ou de signaux RGB. Reportez-vous à *AV1 Out* la page 141 pour connaître la manière de procéder.

2 Connecteur audio-vidéo AV2(INPUT 1/DECODER)

Connecteur d'entrée/sortie audio-vidéo de type péritel (SCART) pour la liaison au magnétoscope ou à un autre appareil muni d'une prise péritel (SCART). L'entrée accepte les signaux de vidéo ordinaire, les signaux S-vidéo et les signaux RGB. Reportez-vous à *AV2/L1 In* la page 142 pour connaître la manière de procéder.

3 COMPONENT VIDEO OUT

Il s'agit là d'une sortie vidéo de grande qualité permettant la liaison à un téléviseur ou un moniteur muni d'une entrée pour les composants vidéo.

4 CONTROL IN

Utilisez cette prise lorsque l'appareil doit être commandé par les ordres émis vers le capteur de télécommande d'un autre appareil Pioneer doté d'une prise **CONTROL OUT** et portant le logo Pioneer . Reliez la prise **CONTROL OUT** de l'autre appareil à la prise **CONTROL IN** de cet appareil-ci ; utilisez pour cela un cordon doté de fiches miniatures.

5 G-LINK™

Utilisez cette prise pour le raccordement du câble G-LINK™ fourni de manière que le système GUIDE Plus+™ puisse commander un syntoniseur extérieur de télévision par satellite, etc.

6 ANTENNA IN (RF IN)/OUT

Reliez l'antenne de télévision à la prise **ANTENNA IN (RF IN)**. Le signal transite par la prise **ANTENNA OUT** par laquelle s'effectue la liaison au téléviseur.

7 ANTENNA (DIGITAL) IN/OUT

Reliez l'antenne de télévision numérique à la prise **ANTENNA (DIGITAL) IN**. Le signal transite par la prise **ANTENNA (DIGITAL) OUT** par laquelle s'effectue la liaison au téléviseur.

8 Fente COMMON INTERFACE

Fente pour module CA et carte à puce utilisés pour décoder les chaînes de télévision numériques. Reportez-vous à *Common Interface (Interface commune)* la page 15.

9 HDMI OUT

Sortie HDMI garantissant un son et une image de grande qualité.

10 AC IN – Entrée de l'alimentation

11 OUTPUT

Prises de sortie pour les signaux audio analogiques stéréophoniques, les signaux vidéo ou les signaux S-vidéo assurant la liaison au téléviseur, ou bien à l'amplificateur ou au récepteur audiovisuels.

12 INPUT 3

Prises d'entrée pour les signaux audio analogiques stéréophoniques, les signaux vidéo ou les signaux S-vidéo assurant la liaison au magnétoscope ou à une autre source.

13 DIGITAL AUDIO OUT COAXIAL

Cette prise coaxiale pour signaux numériques audio assure la liaison à un amplificateur ou à un récepteur audiovisuels, un décodeur Dolby Digital/DTS/MPEG ou tout autre appareil muni d'une entrée pour les signaux numériques.

Connexions au panneau avant

D'autres raccordements sont disponibles sous la porte inclinable du panneau avant.

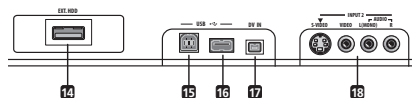

14 EXT. HDD (DVR-940HX-S seulement)

Port pour le raccordement d'un disque dur externe.

15 Port USB (Type B)

Port USB pour le raccordement d'une imprimante compatible avec PictBridge.

16 Port USB (Type A)

Port USB pour le raccordement d'un appareil photo numérique, clé de mémoire USB ou autre dispositif USB.

17 DV IN

Il s'agit d'un connecteur d'entrée DV i.LINK prévu pour un caméscope DV.

18 INPUT 2

C'est une entrée audio et vidéo (audio analogique et stéréophonique ; vidéo composite et S-vidéo) qui peut être utilisée pour un caméscope, une console de jeu, un appareil audio portable, etc.

Common Interface (Interface commune)

Pour recevoir des chaînes de télévision numériques brouillées, il vous faut un module CA et une carte à puce fournie par votre prestataire de services.

Différents modules CA supportent différents systèmes de cryptage. Cet enregistreur a été conçu pour fonctionner avec des modules qui supportent la norme DVB. Veuillez contacter votre prestataire de services pour obtenir le type de module CA adéquat.

Veuillez noter que ni les modules CA, ni les cartes à puce ne sont fournies ou vendues par Pioneer.

Insertion d'un module CA

La fente Common Interface pour la carte se trouve sur le panneau arrière de l'enregistreur.

1 Appuyez sur le taquet pour libérer le cache de logement de carte à l'arrière de l'enregistreur.

Taquet de cache de logement

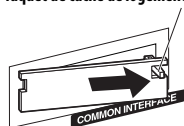

2 Insérez le module CA dans la fente pour carte jusqu'au bout.

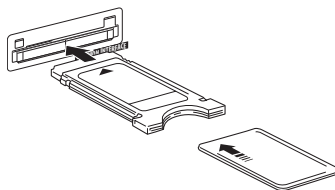

Le logement de carte Common Interface accepte les cartes PC de Type I et de Type II (cartes PCMCIA).

Connexion d'une antenne de télévision

Cet enregistreur possède des syntoniseurs télé incorporés distincts pour les émissions terrestres numériques et les émissions terrestres analogiques.

Si vous êtes prêt à recevoir des émissions numériques dès à présent, utilisez le câble d'antenne radiofréquence fourni le plus long pour raccorder la sortie d'antenne au connecteur **ANTENNA (DIGITAL) IN**. Ensuite, connectez le câble d'antenne radiofréquence court fourni entre les connecteurs **ANTENNA (DIGITAL) OUT** et **ANTENNA IN (RF IN)**. Enfin, raccordez l'enregistreur à votre téléviseur par le connecteur **ANTENNA OUT**.

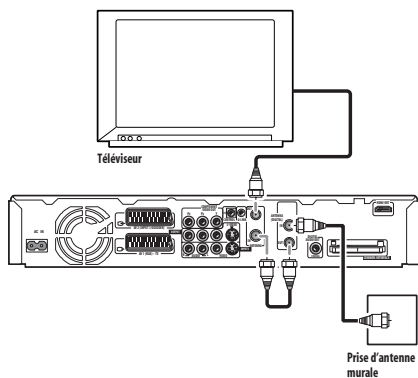

Si votre région n'est pas encore desservie par les services de diffusion numérique terrestre, raccordez la sortie de l'antenne au connecteur **ANTENNA IN (RF IN)** à l'aide d'un des câbles d'antenne radiofréquence fournis. Ensuite, raccordez l'enregistreur à votre téléviseur par le connecteur **ANTENNA OUT**.

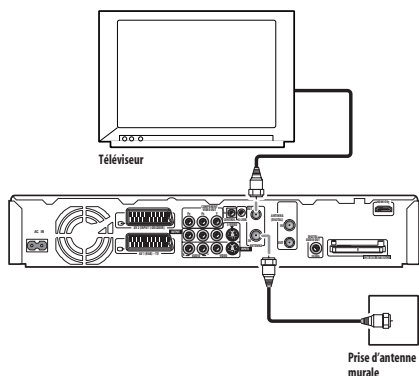

Nous recommandons vivement d'utiliser une antenne d'extérieur pour une meilleure qualité de réception d'image.

Si toutefois vous voulez utiliser une antenne intérieure, raccordez-en une pourvue d'un amplificateur de signal de 5 V ; 30 mA et réglez *Aerial Power* sur **On** dans le menu Initial Setup (voir page 139).

Connexions simplifiées

Les opérations de base décrites ci-dessous vous permettent de regarder une émission de télévision, de l'enregistrer et de lire un disque. D'autres connexions sont expliquées dans les pages qui suivent celle-ci.

Important

- Ces connexions sont réalisées au moyen de câble péritel (SCART) (non fourni). Si votre téléviseur (ou le magnétochrome) n'a pas de prise SCART, si vous voulez utiliser le câble/vidéo fournie, reportez-vous à *Utilisation du câble audio-vidéo fourni* la page 18.
- Le connecteur audio-vidéo **AV1(RGB)-TV** fournit les signaux de vidéo ordinaire (vidéo composite), les signaux de S-vidéo et les signaux RGB, ainsi que les signaux audio analogiques et stéréophoniques. Le connecteur d'entrée **AV2(INPUT 1/DECODER)** accepte les signaux de vidéo ordinaire, les signaux de S-vidéo et les signaux RGB, ainsi que les signaux audio analogiques et stéréophoniques. Reportez-vous à *AV1 Out* la page 141 et à *AV2/L1 In* la page 142 pour connaître la manière de procéder.
- Avant de brancher ou de débrancher une quelconque prise du panneau arrière, assurez-vous que tous les appareils sont éteints et que la fiche de leur cordon d'alimentation est débranchée au niveau de la prise secteur.

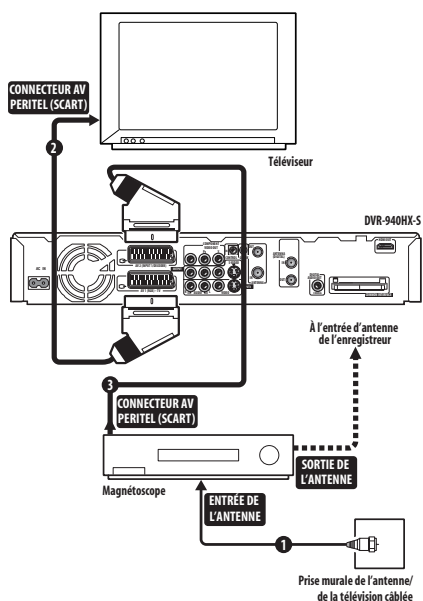

1 Branchez l'antenne de télévision à l'enregistreur et au téléviseur.

Pour de plus amples détails, reportez-vous à *Connexion d'une antenne de télévision* la page 16.

- Si vous désirez incorporer un magnétochrome dans vos branchements, raccordez-le *avant* l'enregistreur (c-à-d. entre la prise murale d'antenne et l'entrée d'antenne de l'enregistreur).

2 Utilisez un câble péritel (SCART) (non fourni) pour relier le connecteur audio-vidéo AV1(RGB)-TV de cet appareil au connecteur péritel (SCART AV) du téléviseur.

3 Utilisez un autre câble péritel (SCART) pour relier le connecteur audio-vidéo AV2(INPUT 1/DECODER) au connecteur péritel (SCART AV) du magnétochrome.

Note

- Cet appareil est conçu pour assurer le 'en ligne' des signaux, ce qui signifie que vous pouvez enregistrer une émission de télévision captée par le syntoniseur de télévision qui équipe cet appareil tout en regardant un enregistrement vidéo lu par le magnétochrome (Pour utiliser cette possibilité lorsque l'appareil est en veille, **Power Save** doit avoir la valeur **Off**—reportez-vous à *Power Save* la page 137).

Utilisation d'autres types de sortie audio-vidéo

Si vous ne pouvez pas utiliser la prise péritel (SCART AV) pour relier le téléviseur à cet appareil, vous pouvez vous servir des prises standard de sortie audio-vidéo, ainsi que de la prise de sortie S-vidéo ou des prises pour les composantes vidéo.

Utilisation du câble audio-vidéo fourni

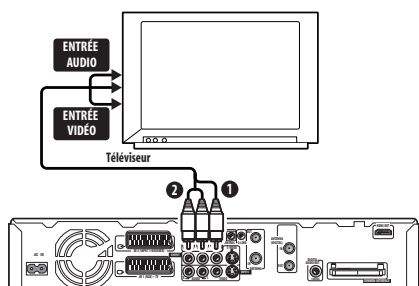

1 Reliez la prise VIDEO OUTPUT à la prise d'entrée vidéo du téléviseur.

Utilisez la fiche jaune du câble audio-vidéo fourni pour réaliser la liaison vidéo.

2 Reliez les prises AUDIO OUTPUT aux prises d'entrée audio correspondantes du téléviseur.

Utilisez les fiches rouge et blanche du câble audio-vidéo fourni pour réaliser la liaison audio. Veillez à respecter la correspondance des sorties et des entrées audio de droite et de gauche de façon à obtenir une restitution stéréophonique correcte.

Connexion à l'aide de la sortie S-vidéo ou de la sortie pour les composantes vidéo

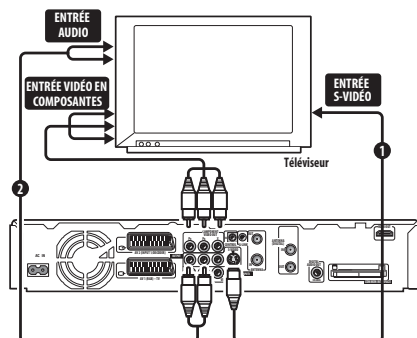

1 Reliez la sortie S-vidéo ou la sortie des composantes vidéo aux prises d'entrée vidéo correspondantes du téléviseur.

Pour effectuer la liaison S-vidéo, utilisez un câble S-vidéo (non fourni) entre la sortie **S-VIDEO OUTPUT** de cet appareil et l'entrée S-vidéo sur le téléviseur.

Pour effectuer la liaison des composantes vidéo, utilisez un câble pour composantes vidéo (non fourni) entre la sortie **COMPONENT VIDEO OUT** de cet appareil et l'entrée des composantes vidéo sur le téléviseur.

Pour connaître la manière de régler la sortie des composantes vidéo afin qu'elle soit compatible avec un téléviseur à balayage progressif, reportez-vous au paragraphe *Component Video Out* la page 141.

2 Reliez les prises AUDIO OUTPUT aux prises d'entrée audio correspondantes du téléviseur.

Vous pouvez utiliser le câble audio-vidéo fourni et ne pas brancher la fiche jaune. Veillez à respecter la correspondance des sorties et des entrées audio de droite et de gauche de façon à obtenir une restitution stéréophonique correcte.

Connexion à une boîte de câblodistribution ou à un récepteur satellite

Si vous possédez un récepteur pour le câble ou le satellite équipé d'un décodeur incorporé, reliez-le à l'enregistreur et au téléviseur comme le montre l'illustration de la page suivante.¹ Si vous utilisez un décodeur séparé pour la télévision par câble ou par satellite, procédez selon les instructions de la page suivante.

La configuration présentée sur cette page vous permet :

- D'enregistrer l'émission diffusée sur un quelconque des canaux que vous pouvez sélectionner sur la boîte de câblodistribution, le syntoniseur pour satellite ou le récepteur de télévision numérique terrestre.
- Changez les canaux et réglez des enregistrements par programmeur sur le récepteur extérieur en utilisant le système GUIDE Plus+™ (via le câble G-LINK™ et après le réglage approprié).



Important

- Ne reliez pas cet enregistreur à un téléviseur 'en ligne' l'intermédiaire d'un magnétoscope, du récepteur satellite ou d'une autre composante. Reliez chaque appareil directement au téléviseur ou à l'amplificateur ou au récepteur audiovisuels.
- Lors de l'utilisation du système GUIDE Plus+ pour effectuer une programmation à partir d'un récepteur extérieur, assurez-vous que le récepteur est en service.

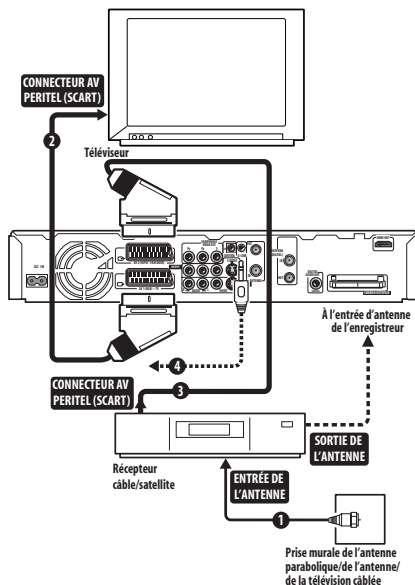

1 Reliez les câbles d'antenne radiofréquence comme le montre l'illustration.

Reportez-vous à la section *Connexion d'une antenne de télévision* la page 16 pour plus de détails sur les connexions d'antenne, y compris entre cet enregistreur et le téléviseur.

2 Utilisez un câble péritel (SCART) (non fourni) pour relier le connecteur audio-vidéo AV1(VIDEO) au connecteur péritel (SCART AV) du téléviseur.

Cela vous permet de regarder le contenu des disques.

3 Utilisez un autre câble péritel (SCART) pour relier le connecteur audio-vidéo AV2(INPUT 1/DECODER) au connecteur péritel (SCART AV) de la boîte de câblodistribution ou du récepteur satellite.

Cela vous permet d'enregistrer les émissions de télévision embrouillées.

Remarque

¹ Le schéma présente des liaisons vidéo par câble péritel (SCART) mais vous pouvez employer tout autre type de liaison audio-vidéo.

4 Branchez le câble G-LINK™ fourni sur la prise G-LINK™.

Cette disposition vous permet d'agir sur le syntoniseur du récepteur extérieur avec le système GUIDE Plus+™.

Placez l'extrémité destinée à l'émetteur infrarouge du câble G-LINK™ de telle manière que le récepteur infrarouge de la boîte de câblodistribution ou du récepteur satellite puisse capter les signaux de contrôle (reportez-vous à l'illustration).

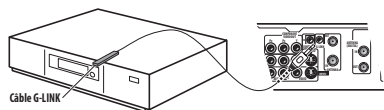

Si vous n'êtes pas certain de l'emplacement du récepteur infrarouge de la face avant, reportez-vous au mode d'emploi qui accompagne la boîte de câblodistribution ou le récepteur satellite. Vous pouvez également faire des essais avec le boîtier de télécommande pour déterminer l'emplacement où le récepteur réagit.



Note

- Cet appareil est conçu pour assurer le 'en ligne' des signaux, ce qui signifie que vous pouvez enregistrer une émission de télévision captée par le syntoniseur de télévision qui équipe cet appareil tout en regardant un enregistrement vidéo lu par le magnétoscope (Pour utiliser cette possibilité lorsque l'appareil est en veille, **Power Save** doit avoir la valeur **Off**—reportez-vous à *Power Save* la page 137).

Connexion à un décodeur extérieur (1)

Si vous possédez un décodeur extérieur relié au récepteur pour satellite ou au câble, procédez selon les instructions de cette page. Voir la page précédente pour la connexion du câble G-LINK™.

Important

- Ne reliez pas le décodeur directement à cet appareil.
- Les informations provenant du décodeur (par exemple celles qui ont trait aux services payants de télévision) ne peuvent être consultées que si cet appareil n'est pas en service (il est en veille).
- Pour que l'enregistrement commandé par programmeur s'effectue correctement sur cet appareil, il faut que le magnétoscope, le récepteur pour satellite et la boîte de câblodistribution soient en service pendant la période d'enregistrement.
- Cette configuration ne permet pas de regarder une émission de télévision tandis que s'effectue l'enregistrement d'une autre émission.

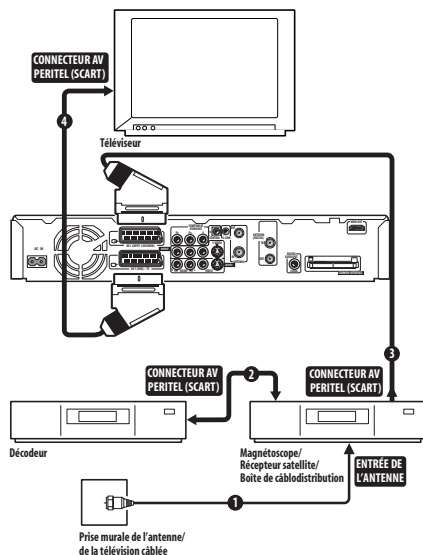

1 Reliez le câble provenant de l'antenne de télévision ou de la prise de télévision câblée, à l'entrée antenne du magnétoscope, du récepteur pour satellite ou de la boîte de câblodistribution.

2 Utilisez un câble péritel (SCART) (non fourni) pour relier le décodeur au magnétoscope, au récepteur pour satellite ou à la boîte de câblodistribution.

Pour de plus amples détails, reportez-vous au mode d'emploi qui accompagne le décodeur.

3 Utilisez un câble péritel (SCART) pour relier le magnétoscope, le récepteur pour satellite ou la boîte de câblodistribution au connecteur audio-vidéo AV2(INPUT 1/DECODER) de cet appareil.

4 Utilisez un câble péritel (SCART) pour relier le connecteur audio-vidéo AV1(VIDEO) au téléviseur.

Connexion à un décodeur extérieur (2)

Si vous ne possédez qu'un décodeur, reliez-le à cet appareil et au téléviseur comme le montre l'illustration de cette page.¹

La configuration présentée sur cette page vous permet :

- D'enregistrer des émissions embrouillées en vous servant du syntoniseur analogique de télévision de cet appareil.



Important

- Ne reliez pas cet appareil 'en ligne' avec le magnétoscope, le récepteur pour satellite ou la boîte de câblodistribution. Reliez chaque appareil directement au téléviseur ou à l'amplificateur ou au récepteur audiovisuels.

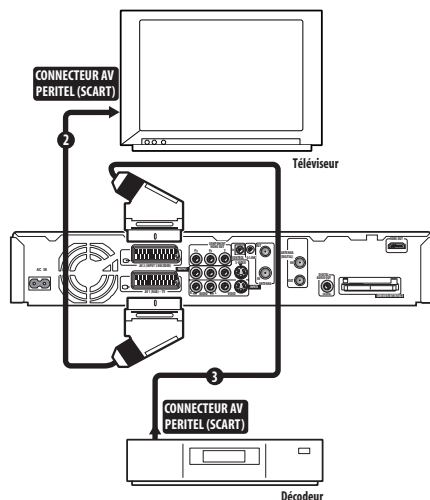

1 Branchez l'antenne de télévision à l'enregistreur et au téléviseur.

Pour de plus amples détails, reportez-vous à *Connexion d'une antenne de télévision* la page 16.

2 Utilisez un câble péritel (SCART) (non fourni) pour relier le connecteur audio-vidéo AV1(RGB)-TV au connecteur péritel (SCART AV) du téléviseur.

Cela vous permet de regarder le contenu des disques.

3 Utilisez un autre câble péritel (SCART) pour relier le connecteur audio-vidéo AV2(INPUT 1/DECODER) au connecteur péritel (SCART) du décodeur.

Cela vous permet d'enregistrer les émissions de télévision embrouillées.

Remarque

¹ Pour utiliser cette disposition, vous devez procéder au choix suivant sur le menu des réglages initiaux :

- Donnez au paramètre **AV2/L1 In** la valeur **Decoder** en vous servant du menu des réglages initiaux (reportez-vous à *AV2/L1 In* la page 142).
- Sur la page **Manual CH Setting**, donnez au paramètre **Decoder** qui concerne les canaux embrouillés, la valeur **On** (reportez-vous à *Manual CH Setting* la page 140).

Connexion à un amplificateur ou un récepteur audiovisuels

Pour profiter d'une restitution multivoie, reliez cet appareil à un récepteur ou à un amplificateur audiovisuels par le truchement de la sortie coaxiale pour signaux numériques. Outre la connexion numérique, nous vous conseillons d'établir aussi une connexion analogique stéréophonique de manière à assurer une compatibilité totale avec les disques et les sources.

Vous souhaitez probablement connecter une sortie vidéo au récepteur ou à l'amplificateur audiovisuels. Utilisez, pour cela, la sortie vidéo ordinaire (comme le montre l'illustration), ou bien la sortie S-vidéo.



Important

- Les enceintes peuvent émettre du bruit si cet appareil n'est pas réglé comme il convient pour être associé à l'amplificateur ou au récepteur audiovisuels (reportez-vous à *Audio Out* la page 143).
- Pendant le visionnage de la télévision numérique seul le son PCM sort par la prise de sortie numérique coaxiale.
- Ne reliez pas cet appareil au téléviseur 'en ligne' avec le magnétoscope et au moyen de câbles audio-vidéo. Reliez-le directement au téléviseur.

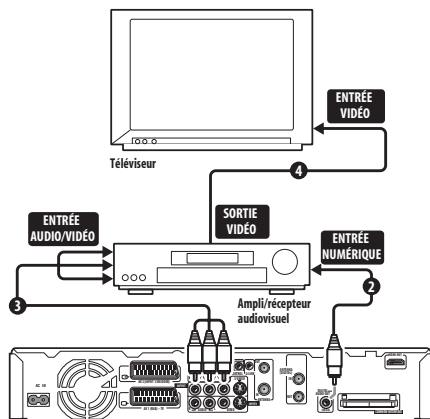

1 Branchez l'antenne de télévision à l'enregistreur et au téléviseur.

Pour de plus amples détails, reportez-vous à *Connexion d'une antenne de télévision* la page 16.

Cela vous permet de regarder et d'enregistrer les émissions de télévision.

2 Reliez la prise DIGITAL OUT COAXIAL de cet enregistreur à une entrée numérique coaxiale de l'amplificateur ou du récepteur AV.

Cela vous permet de profiter des sonorités multivoies avec corrections d'ambiance.

3 Reliez les prises analogiques AUDIO OUTPUT et VIDEO OUTPUT de cet appareil à une entrée analogique audio et vidéo de l'amplificateur ou du récepteur audiovisuels.

4 Connectez la sortie vidéo de l'amplificateur ou du récepteur audiovisuels à l'entrée vidéo du téléviseur.

Raccordement avec un câble HDMI

Si vous possédez un moniteur ou écran¹ équipé de prise HDMI ou DVI², vous pourrez le raccorder à cet enregistreur par un câble HDMI (non fourni).

La prise HDMI transmet des signaux vidéo numériques non compressés et pratiquement n'importe quel type de signaux audio numériques.

1 Utilisez un câble HDMI pour relier le connecteur HDMI OUT de cet enregistreur au connecteur HDMI du moniteur compatible HDMI.

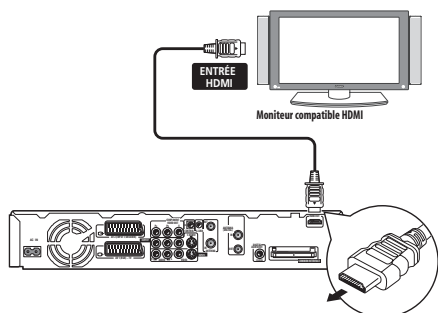

- La flèche sur la fiche du câble doit être orientée vers le bas lors de l'insertion de la fiche dans la prise de l'enregistreur.

Lorsqu'un appareil HDMI ou un appareil DVI compatible HDCP est raccordé, l'indicateur HDMI s'éclaire.

Le réglage HDMI est en principe automatique. Vous pouvez toutefois changer certains réglages, si nécessaire. Pour de plus amples détails, reportez-vous à *HDMI Output (disponible seulement si un appareil HDMI est raccordé)* la page 148. Notez que les réglages HDMI restent valides à moins de les changer ou de raccorder un autre appareil HDMI.

Important

- Une liaison HDMI ne peut être effectuée qu'avec des appareils munis de prises DVI compatibles à la fois avec le système DVI et avec le système HDCP (Protection des contenus numériques en haute définition). Si vous choisissez la liaison par une prise DVI, vous devez utiliser un câble DVI-HDMI. Toutefois la liaison DVI-HDCP ne transmet pas le son. Adressez-vous à votre magasin audio pour de plus amples informations.
- La liaison HDMI est compatible avec les signaux PCM linéaires à 2 canaux 16 bits/20 bits/24 bits de 32 kHz, 44,1 kHz, 48 kHz, 96 kHz, de même qu'avec les signaux audio Dolby Digital, DTS et MPEG.
- Si l'appareil raccordé n'est compatible qu'avec le son PCM linéaire, les signaux seront transmis sous forme de signaux PCM linéaires (il ne sera pas en DTS).
- Si vous avez raccordé un écran à plasma Pioneer, sélectionnez le réglage HDMI sur l'écran (voir le mode d'emploi fourni pour le détail à ce sujet).

Remarque

1 La sortie vidéo HDMI de cet enregistreur (selon le format du téléviseur) a la résolution suivante (en pixels) : NTSC (720 x 480i/p, 1280 x 720p, 1920 x 1080i, *DVR-940HX-S seulement* : 1920 x 1080p) et PAL (720 x 576i/p, 1280 x 720p, 1920 x 1080i, *DVR-940HX-S seulement* : 1920 x 1080p). Si votre écran n'est pas compatible avec ces résolutions, l'image risque de ne pas s'afficher correctement.

2 De par sa conception, cet appareil est compatible avec la version HDMI (Interface Multimédia Haute Définition) 1.2a et avec la version HDCP 1.1. Selon l'appareil raccordé à la prise DVI, la transmission des signaux peut être instable.

À du HDMI

Le HDMI (Interface Multimédia Haute Définition) prend en charge à la fois les signaux vidéo et les signaux audio par une seule liaison numérique et il est utilisé pour les lecteurs et enregistreurs DVD, la télévision numérique, les décodeurs et d'autres appareils audio/vidéo. Le HDMI a pour but de protéger les contenus numériques haute définition (HDCP) tout en permettant une liaison vidéo numérique (DVI). Le HDCP permet de protéger les contenus numériques transmis et reçus par les écrans compatibles DVI.

Le HDMI supporte les vidéos normales, améliorées et haute définition plus tous les sons, du son ordinaire au son d'ambiance multicanaux. Le HDMI se caractérise par une image numérique non compressée, une bande passante de 5 gigabits au maximum par seconde (Double liaison), une seule prise (au lieu de plusieurs câbles et prises) et une communication entre la source audio/vidéo et les dispositifs audio/vidéo, comme la télévision numérique.

HDMI, le logo HDMI et le terme High-Definition Multimedia Interface sont des marques de fabrique ou des marques déposées de HDMI licensing LLC.

Connexion avec d'autres sources audiovisuelles

Connexion à un magnétoscope ou un caméscope analogique

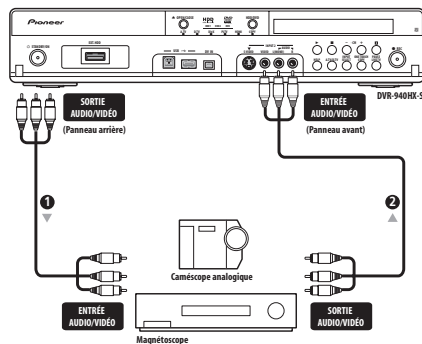

1 Reliez un ensemble d'entrées audio et vidéo du magnétoscope ou du caméscope à un ensemble de sorties de cet appareil.

Cela vous permet de copier sur la cassette du magnétoscope ou du caméscope, le contenu de cet appareil.

- Vous pouvez employer un câble vidéo standard ou un câble S-vidéo pour réaliser la liaison vidéo.
- Ou bien, vous pouvez utiliser le connecteur péritel (SCART) **AV2(INPUT 1/DECODER)** pour réaliser la liaison d'entrée et de sortie audio et vidéo à l'aide d'un seul câble péritel (SCART).

2 Reliez un ensemble de sorties audio et vidéo du magnétoscope ou du caméscope à un ensemble d'entrées de cet appareil.

Cela vous permet de copier le contenu de la cassette du magnétoscope ou du caméscope.

- Vous pouvez employer un câble vidéo standard ou un câble S-vidéo pour réaliser la liaison vidéo.
- Les connexions à la face avant sont commodes pour l'entrée sur caméscope.

Connexion à un caméscope DV

Grâce à la prise **DV IN** qui se trouve sur la face avant, il est possible de relier à cet appareil un caméscope DV, un magnétoscope ou un graveur de DVD-R/-RW et de copier, sous forme numérique, le contenu d'une cassette DV ou d'un DVD-R/-RW sur un DVD-R/-RW.

Important

- Cette prise ne doit être utilisée que pour une connexion à un équipement DV. Elle n'est pas conçue pour les syntoniseurs numériques pour satellite ni pour les magnétoscopes numériques D-VHS.

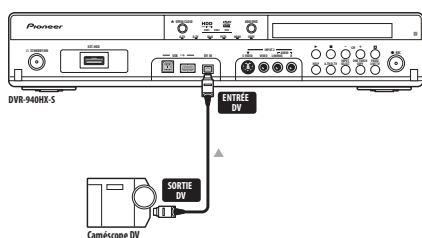

- Utilisez un câble DV (non fourni) pour relier la prise DV du caméscope/ magnétoscope DV à la prise DV IN qui se trouve sur la face avant de cet appareil.

Raccordement d'un dispositif USB

Les ports USB situés sur le panneau avant de l'enregistreur vous permettent de brancher des dispositifs USB comme des appareils-photos numériques et des imprimantes. Avant utilisation, veuillez consulter les directives fournies avec le dispositif que vous souhaitez brancher.

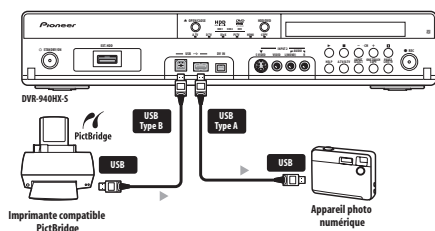

Important

- Certains périphériques USB peuvent ne pas fonctionner avec cet enregistreur.
- Il se peut que les dispositifs ne fonctionnent pas convenablement s'ils sont raccordés à l'enregistreur à l'aide d'un concentrateur USB.

Dispositifs de stockage pour fichiers JPEG

- Appareil-photo numérique
- Lecteur de carte mémoire (tout type de carte mémoire)
- Clé de mémoire USB

Nous recommandons l'utilisation d'un dispositif de stockage de masse (MSC) compatible avec des tables d'allocation de fichiers (FAT). Remarquez que si le dispositif est partitionné, il se peut que l'enregistreur ne le reconnaisse pas.

Le protocole de transfert de photos (PTP) permet le transfert de jusqu'à environ 4000 fichiers.

Dispositifs de stockage de fichiers WMA/MP3

- Lecteur de carte mémoire (tout type de carte mémoire)
- Clé de mémoire USB

Nous recommandons l'utilisation d'un dispositif de stockage de masse (MSC) compatible avec des tables d'allocation de fichiers (FAT). Remarquez que si le dispositif est partitionné, il se peut que l'enregistreur ne le reconnaisse pas.

Remarquez que bien que l'utilisation de lecteurs multi-fentes soit possible, l'enregistreur ne reconnaîtra que la première carte insérée. Pour effectuer la lecture d'une autre carte, retirez toutes les cartes et réinsérez la carte désirée.

Utilisation d'une imprimante USB

- Utilisez une imprimante compatible avec PictBridge.

Raccordement du disque dur externe en option (DVR-940HX-S seulement)

- Pour le détail sur les disques durs externes pouvant être utilisés avec cet enregistreur, veuillez vous référer au site Web de Pioneer. (www.pioneer-eur.com)
- Reportez-vous également à *Utilisation du disque dur externe* la page 13.

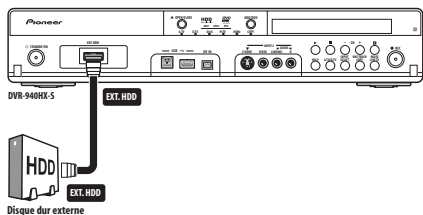

1 Assurez-vous que cet enregistreur est éteint et le disque dur externe débranché de la source d'alimentation avant de les raccorder.

2 Raccordez le disque dur externe à cet enregistreur.

Pour ce faire, utilisez le câble fourni avec le disque dur et branchez-le sur le port **EXT.HDD** sur la face avant de cet enregistreur.

3 Raccordez l'adaptateur secteur au disque dur externe puis branchez-le sur une prise secteur.

L'enregistreur peut maintenant être allumé. Le disque dur externe s'allume et s'éteint automatiquement avec l'enregistreur.

Pour pouvoir utiliser le disque dur externe, il faut d'abord l'initialiser. Reportez-vous à *Initialize HDD* la page 132.

- Un seul disque dur externe peut être raccordé à l'enregistreur à la fois.
- L'initialisation du disque dur supprime toutes les données qu'il contient. (Toutes les données seront également supprimées si vous raccordez un disque dur externe utilisé avec cet enregistreur à un autre périphérique et l'initialisez par ce périphérique.)

- La première fois que vous utilisez un disque dur externe, ou lorsque vous raccordez un disque dur externe qui a été utilisé avec un autre périphérique, l'enregistreur contrôle d'abord le disque et affiche l'écran suivant.

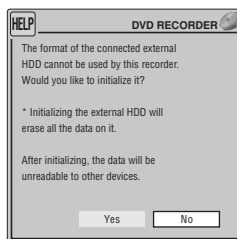

Sélectionnez **Yes** et appuyez sur **ENTER** pour initialiser le disque dur externe.

Cet écran n'apparaît pas si vous raccordez le disque dur avant de le mettre sous tension pour la première fois et avant d'utiliser Setup Navigator. Dans ce cas, après avoir terminé l'installation avec Setup Navigator, reportez-vous à *Initialize HDD* la page 132.

- Lorsque le disque dur a été initialisé, l'écran suivant apparaît. Appuyez sur **HELP** pour le dégager.

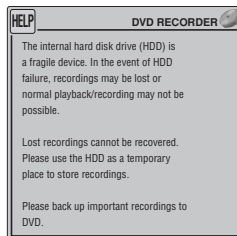

Raccordement au secteur

Après avoir vérifié tous les raccordements, branchez la fiche du cordon d'alimentation sur une prise secteur.

- **Utilisez le cordon d'alimentation fourni pour relier cet appareil à une prise secteur.**

Chapitre 3

Commandes et afficheurs

Panneau avant

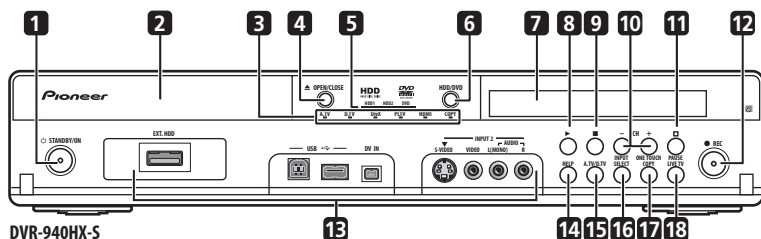

1 STANDBY/ON

Appuyez sur cette touche pour mettre cet appareil en service ou en veille.

2 **Tiroir pour le disque**

3 **Témoin A.TV**

S'allume quand la télévision analogique a été sélectionnée.

Témoin D.TV

S'allume quand la télévision numérique a été sélectionnée.

Témoin DivX

S'allume pendant la reproduction DivX. (Le témoin de copie s'éclaire pendant la copie.)

Témoin PLTV

S'allume pendant l'enregistrement, démarré à l'aide de la fonction Pause Live TV.

Témoin HDMI

S'éclaire lorsque cet enregistreur est raccordé à un appareil compatible HDMI (HDCP).

COPY

S'éclaire pendant la copie.

4 OPEN/CLOSE

Appuyez sur la touche pour ouvrir, ou fermer, le tiroir pour le disque.

5 **Témoins HDD et DVD**

DVR-940HX-S : **HDD1 / HDD2 / DVD**

Le témoin s'éclaire en bleu lorsque le disque dur interne (HDD1) est sélectionné, en jaune lorsque le disque dur externe (HDD2) est sélectionné et en orange lorsque le lecteur de DVD est sélectionné.

DVR-545HX-S : **HDD / DVD**

Ce témoin est de couleur bleue lorsque vous sélectionnez le disque dur et orange lorsque vous sélectionnez le DVD.

6 **HDD/DVD**

Appuyez sur cette touche pour alterner entre les modes disque dur¹ et DVD pour l'enregistrement et la lecture.

7 **Afficheur de la face avant et capteur de télécommande**

Pour de plus amples détails, reportez-vous à *Afficheur* la page 30.

8

Appuyez sur cette touche pour commander la lecture ou la reprise de la lecture.

9

Appuyez sur cette touche pour arrêter la lecture.

10 **CH +/-**

Utilisez ces touches pour accéder aux canaux, pour passer à d'autres chapitres ou pages, etc.

Remarque

¹ *DVR-940HX-S* :Lorsqu'un disque dur externe est raccordé, appuyez sur cette touche pour sélectionner le HDD1 (interne), le HDD2 (externe) ou le DVD.

11 □ (STOP REC)

Appuyez sur cette touche pour arrêter l'enregistrement.

12 ● REC

Appuyez sur cette touche pour commander l'enregistrement. Chaque pression sur cette touche prolonge de 30 minutes la durée d'enregistrement.

13 Entrées sur la face avant

Pour de plus amples détails, reportez-vous à *Connexions au panneau avant* la page 15.

14 HELP

Appuyez sur cette touche pour afficher l'aide relative à la page d'interface actuelle.

15 A.TV / D.TV

Passer de l'entrée d'antenne de télévision analogique à l'entrée d'antenne de télévision numérique. Les témoins **A.TV** et **D.TV** indiquent quelle entrée a été sélectionnée.

16 INPUT SELECT

Appuyez sur cette touche pour sélectionner la source d'enregistrement.

17 ONE TOUCH COPY (page 110)

Appuyez sur cette touche pour démarrer la copie, sur le DVD ou le disque dur (interne), du titre en cours de lecture.

18 PAUSE LIVE TV (page 75)

Appuyez sur cette touche pour commander l'enregistrement de la chaîne de télévision sélectionnée et mettre en pause la lecture.

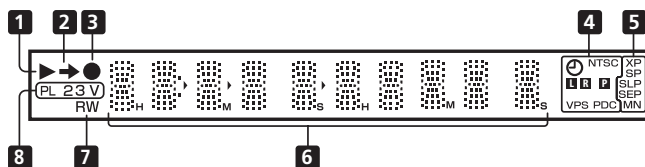

1 ►

Ces témoins s'éclairent pendant la lecture ; ils clignotent pendant une pause de lecture.

2 ➔

Ce témoin s'éclaire pendant une copie.

3 ●

Ce témoin s'éclaire pendant l'enregistrement ; il clignote pendant une pause d'enregistrement.

4 ⏻ (page 55)

Ce témoin s'éclaire quand les éléments d'un enregistrement commandé par programmeur ont été précisés. (Ce témoin clignote si l'enregistrement doit se faire sur un DVD mais qu'aucun disque enregistrable n'a été inséré, ou bien si l'enregistrement doit se faire sur le disque dur mais que le disque n'est pas enregistrable.¹)

NTSC

Ce témoin s'éclaire lorsque le format du signal de sortie vidéo est NTSC.

🇫🇷 (page 142)

Ces témoins indiquent quelles voies d'émission bilingue sont enregistrées.

📺 (page 141)

S'éclaire lorsque le balayage progressive est spécifié pour la sortie vidéo composante (sauf dans certains cas où l'appareil est raccordé par une liaison HDMI).

VPS/PDC (page 55)

Ce témoin s'éclaire pendant la réception d'une émission VPS/PDC ayant lieu au cours d'un enregistrement qui est commandé par programmeur et doit prendre en compte les signaux VPS/PDC.

5 Témoins de qualité d'enregistrement (page 72)

XP

Ce témoin s'éclaire lorsque vous avez choisi le mode d'enregistrement **XP** (meilleure qualité).

SP

Ce témoin s'éclaire lorsque vous avez choisi le mode d'enregistrement **SP** (durée standard).

LP / SLP

Ce témoin s'éclaire lorsque vous avez choisi le mode d'enregistrement **LP** (longue durée) ou le mode **SLP** (très longue durée).

EP / SEP

Ce témoin s'éclaire lorsque vous avez choisi le mode d'enregistrement **EP** (durée prolongée) ou le mode **SEP** (durée très prolongée).

MN

Ce témoin s'éclaire lorsque vous avez choisi le mode d'enregistrement **MN** (indication manuelle de la qualité d'enregistrement).

6 Afficheur alphanumérique

7 R / RW

Ce témoin s'éclaire lorsqu'un disque DVD-R ou DVD-RW a été chargé.

8 PL (page 98)

Ce témoin s'éclaire après le chargement d'un disque gravé en mode VR et tandis que cet appareil est en mode Play List.

2 3 (page 149)

Ces témoins indiquent le mode de fonctionnement du boîtier de télécommande (si aucun n'est éclairé, le boîtier de télécommande est en mode 1).

V

Ce témoin s'éclaire après le chargement d'un disque gravé en mode vidéo et non finalisé.

Remarque

¹ *DVR-940HX-S* : Si l'enregistrement doit se faire sur le disque dur externe, mais que le disque n'est pas enregistrable, le témoin de minuterie ne clignote pas pour le signaler.

Boîtier de télécommande (DVR-940HX-S)

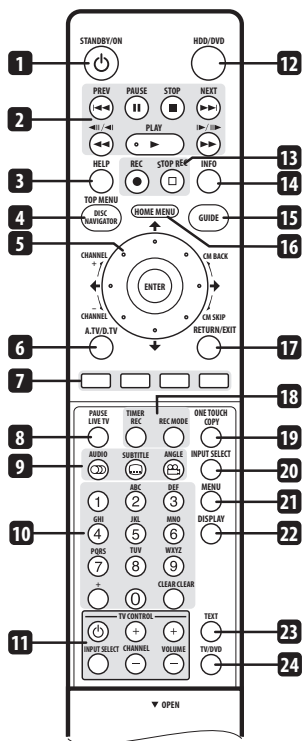

1 **⏻ STANDBY/ON**

Appuyez sur cette touche pour mettre cet appareil en service ou en veille.

2 **▶ PLAY** (page 81)

Appuyez sur cette touche pour commander la lecture.

⏸ PAUSE

Appuyez sur cette touche pour interrompre la lecture ou l'enregistrement.

■ STOP (page 81)

Appuyez sur cette touche pour arrêter la lecture.

⏮ PREVIOUS ▶▶ NEXT

Utilisez ces touches soit pour accéder au titre, au chapitre, à la plage ou au dossier qui précèdent ou qui suivent, soit pour afficher la page de menu qui précède ou qui suit.

Si une page GUIDE Plus+™ est présente sur l'écran, utilisez ces touches pour afficher la page qui précède ou suit.

⏮ ▶▶ (page 87)

Utilisez ces touches pour lancer l'examen rapide, vers le début ou vers la fin du disque. Appuyez une nouvelle fois sur une touche pour modifier la vitesse de lecture.

⏮/⏪ |▶/▶▶ (page 88)

Pendant une pause, appuyez sur cette touche et maintenez la pression pour lancer le ralenti. Appuyez de manière répétée pour modifier la vitesse de lecture. Pendant une pause, ces touches permettent de reculer, ou d'avancer, d'une image à la fois.

Si une page GUIDE Plus+™ est présente sur l'écran, utilisez ces touches pour afficher la page du jour qui précède ou suit.

3 **HELP**

Appuyez sur cette touche pour afficher l'aide relative à la page d'interface actuelle.

4 **DISC NAVIGATOR** (page 86, 98) / **TOP MENU** (page 83)

Appuyez sur cette touche pour afficher la page Disc Navigator, ou encore le menu principal si un disque DVD-Vidéo ou DVD-R/-RW (Vidéo) finalisé a été chargé.

5 **↑/↓/←/→ et ENTER (Smart Jog)**

Utilisez ces touches pour naviguer sur les pages écran. Appuyez sur **ENTER** pour sélectionner l'option mise en surbrillance. Lorsque vous utilisez la Smart Jog, tournez-la légèrement pour éviter d'appuyer sur les touches du curseur.

Pendant le visionnage de la télévision numérique, appuyez sur **ENTER** pour afficher la liste des chaînes.

CM BACK (retour sur pubs)

Tournez la Smart Jog dans le sens antihoraire pendant la lecture pour revenir progressivement en arrière en écoutant le son ou regardant l'image.

CM SKIP (saut des pubs)

Tournez la Smart Jog dans le sens horaire pendant la lecture pour avancer progressivement en écoutant le son ou regardant l'image.

CHANNEL +/- (page 69)

Pendant l'arrêt, tournez la Smart Jog pour changer la chaîne du syntoniseur TV intégré.

6 A.TV / D.TV

Appuyez sur cette touche pour sélectionner l'entrée d'antenne de la télévision analogique ou l'entrée d'antenne de la télévision numérique. Les témoins **A.TV** et **D.TV** de la face avant indiquent laquelle de ces deux entrées a été sélectionnée.

7 Touches de couleur

(ROUGE, VERT, JAUNE, BLEU)

S'utilisent quand un écran EPG s'affiche ou lorsque l'on est sur une chaîne de données d'une émission numérique. La fonction de chaque touche est décrite à l'écran et varie selon l'écran affiché.

8 PAUSE LIVE TV (page 75)

Appuyez sur cette touche pour commander l'enregistrement de la chaîne de télévision sélectionnée et mettre en pause la lecture.

9 AUDIO (page 70, 71, 91, 92)

Appuyez sur cette touche pour changer la langue des dialogues ou la voie audio. (Lorsque cet appareil est à l'arrêt, cette touche sélectionne la voie audio sur le syntoniseur.)

SUBTITLE (page 91)

Appuyez sur cette touche pour afficher/changer les sous-titres dans le cas de DVD-Video multilingues.

Pendant le visionnage de la télévision numérique, appuyez sur cette touche pour changer les sous-titres.

ANGLE (page 92)

Appuyez sur cette touche pour changer l'angle de prise de vues dans le cas des scènes filmées sous plusieurs angles.

10 Touches numérotées, CLEAR, +

Utilisez les touches numériques pour sélectionner pages, chapitres, titres, canaux, etc. Ces mêmes touches peuvent servir à taper le nom d'un titre, d'un disque, etc.

Utilisez la touche **CLEAR** pour effacer un caractère tapé et recommencer une frappe.

11 Touches TV CONTROL (page 153)

Les divers réglages étant terminés, utilisez ces touches pour régler le téléviseur.

12 HDD/DVD (page 73)

Appuyez sur cette touche pour sélectionner le disque dur (HDD ou HDD2) ou le DVD pour l'enregistrement ou la lecture.

13 Commandes d'enregistrement (page 73)

● REC

Appuyez sur cette touche pour commander l'enregistrement. Chaque pression sur cette touche prolonge de 30 minutes la durée d'enregistrement.

Enregistrement Lorsque la touche d'action rouge est présente dans un écran GUIDE Plus+™, cette touche fonctionne comme One-Button-Record.

□ STOP REC

Appuyez sur cette touche pour arrêter l'enregistrement.

14 INFO

Pendant le visionnage d'une émission de télévision numérique, appuyez sur cette touche pour afficher la barre d'information. Appuyez sur cette touche pour obtenir des informations complémentaires concernant l'élément mis en surbrillance dans l'EPG (Guide électronique des programmes).

15 GUIDE

Appuyez sur cette touche pour afficher l'écran EPG ; appuyez une nouvelle fois sur cette touche pour quitter cet écran.

16 HOME MENU

Appuyez sur cette touche pour afficher Home Menu qui offre la liste de toutes les fonctions de cet appareil.

17 RETURN/EXIT

Appuyez sur cette touche pour remonter d'un niveau sur un menu ou une page affichés. Peut aussi servir pour sortir de l'application MHEG.

18 TIMER REC (page 45)

Appuyez sur cette touche pour régler le programmeur d'enregistrement à l'aide du système GUIDE Plus+™.

REC MODE (page 72)

Appuyez de manière répétée sur cette touche pour sélectionner le mode d'enregistrement (qualité d'image).

19 ONE TOUCH COPY (page 110)

Appuyez sur cette touche pour démarrer la copie, sur le DVD ou le disque dur (interne), du titre en cours de lecture.

20 INPUT SELECT (page 78)

Appuyez sur cette touche pour sélectionner la source d'enregistrement.

21 MENU (page 83)

Appuyez sur cette touche pour afficher le menu, si un disque DVD-Vidéo, un DVD-R/-RW finalisé ou un DVD+R/+RW finalisé a été chargé.

Lorsque vous employez le système GUIDE Plus+™, cette touche donne directement accès au menu.

22 DISPLAY (page 93)

Utilisez cette touche pour afficher et feuilleter les informations sur l'écran.

23 TEXT

Appuyez sur cette touche pour afficher l'application MHEG, dans la mesure où elle est disponible, pendant le visionnage d'une chaîne numérique (*Royaume-Uni seulement*).

24 TV/DVD

Appuyez sur cette touche pour choisir le 'mode TV', image et son proviennent du syntoniseur du téléviseur, ou le 'mode DVD', image et son proviennent du syntoniseur de cet appareil (ou d'une source extérieure).

Boîtier de télécommande (DVR-545HX-S)

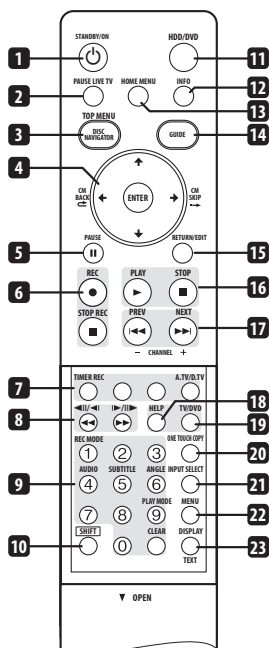

1 **STANDBY/ON**

Appuyez sur cette touche pour mettre cet appareil en service ou en veille.

2 **PAUSE LIVE TV** (page 75)

Appuyez sur cette touche pour commander l'enregistrement de la chaîne de télévision sélectionnée et mettre en pause la lecture.

3 **DISC NAVIGATOR** (page 86, 98) / **TOP MENU** (page 83)

Appuyez sur cette touche pour afficher la page Disc Navigator, ou encore le menu principal si un disque DVD-Vidéo ou DVD-R/-RW (Vidéo) finalisé a été chargé.

4 **et ENTER**

Utilisez ces touches pour naviguer sur les pages écran. Appuyez sur **ENTER** pour sélectionner l'option mise en surbrillance.

Pendant le visionnage de la télévision numérique, appuyez sur **ENTER** pour afficher la liste des chaînes.

↶ **CM BACK (retour sur pubs)**

Appuyez de manière répétée sur cette touche pour progresser par saut vers le début du document audiovisuel en cours de lecture.

→ **CM SKIP (saut des pubs)**

Appuyez de manière répétée sur cette touche pour progresser par saut vers la fin du document audiovisuel en cours de lecture.

5 **II PAUSE**

Appuyez sur cette touche pour interrompre la lecture ou l'enregistrement.

6 **Commandes d'enregistrement (page 73)**

● **REC**

Appuyez sur cette touche pour commander l'enregistrement. Chaque pression sur cette touche prolonge de 30 minutes la durée d'enregistrement. Enregistrement Lorsque la touche d'action rouge est présente dans un écran GUIDE Plus+™, cette touche fonctionne comme One-Button-Record.

□ **STOP REC**

Appuyez sur cette touche pour arrêter l'enregistrement.

7 **Touches de couleur**

(ROUGE, VERT, JAUNE, BLEU)

S'utilisent quand un écran EPG s'affiche ou lorsque l'on est sur une chaîne de données d'une émission numérique. La fonction de chaque touche est décrite à l'écran et varie selon l'écran affiché.

TIMER REC (page 45)

Maintenez la pression d'un doigt sur **SHIFT** et actionnez cette touche pour régler le programmeur d'enregistrement à l'aide du système GUIDE Plus+™.

A.TV / D.TV

Maintenez la touche **SHIFT** enfoncée et appuyez pour passer d'une entrée d'antenne de télévision analogique à une entrée d'antenne de télévision numérique. Les témoins **A.TV** et **D.TV** de la face avant indiquent laquelle de ces deux entrées a été sélectionnée.

8 **◀◀ ▶▶ (page 87)**

Utilisez ces touches pour lancer l'examen rapide, vers le début ou vers la fin du disque. Appuyez une nouvelle fois sur une touche pour modifier la vitesse de lecture.

◀||/◀| ▶|/▶▶ (page 88)

Pendant une pause, appuyez sur cette touche et maintenez la pression pour lancer le ralenti. Appuyez de manière répétée pour modifier la vitesse de lecture. Pendant une pause, ces touches permettent de reculer, ou d'avancer, d'une image à la fois.

Si une page GUIDE Plus+™ est présente sur l'écran, utilisez ces touches pour afficher la page du jour qui précède ou suit.

9 **Touches numérotées, CLEAR**

Utilisez les touches numériques pour sélectionner pages, chapitres, titres, canaux, etc. Ces mêmes touches peuvent servir à taper le nom d'un titre, d'un disque, etc.

Utilisez la touche **CLEAR** pour effacer un caractère tapé et recommencer une frappe.

REC MODE (page 72)

Maintenez la pression d'un doigt sur **SHIFT** et actionnez de manière répétée cette touche pour sélectionner le mode d'enregistrement (qualité d'image).

AUDIO (page 70, 71, 91, 92)

Maintenez la pression d'un doigt sur **SHIFT** et actionnez cette touche pour sélectionner la langue des dialogues ou la voie audio. (Lorsque cet appareil est à l'arrêt, cette touche sélectionne la voie audio sur le syntoniseur.)

SUBTITLE (page 91)

Maintenez la pression d'un doigt sur **SHIFT** et actionnez cette touche pour afficher/choisir les sous-titres dans le cas des DVD-Vidéo multilingues.

Pendant le visionnage de la télévision numérique, appuyez sur cette touche pour changer les sous-titres.

ANGLE (page 92)

Maintenez la pression d'un doigt sur **SHIFT** et actionnez cette touche pour choisir un autre angle de prise de vues dans le cas des scènes gravées sous plusieurs angles.

PLAY MODE (page 88)

Maintenez la pression d'un doigt sur **SHIFT** et actionnez cette touche pour choisir le mode de lecture (recherche, répétition, programmation de la lecture, etc.).

10 **SHIFT**

Cette touche permet d'accéder aux fonctions imprimées en couleur verte sur la télécommande.

11 HDD/DVD (page 73)

Appuyez sur cette touche pour sélectionner le disque dur ou le DVD pour l'enregistrement ou la lecture.

12 INFO

Pendant le visionnage d'une émission de télévision numérique, appuyez sur cette touche pour afficher la barre d'information. Appuyez sur cette touche pour obtenir des informations complémentaires concernant l'élément mis en surbrillance dans l'EPG (Guide électronique des programmes).

13 HOME MENU

Appuyez sur cette touche pour afficher Home Menu qui offre la liste de toutes les fonctions de cet appareil.

14 GUIDE

Appuyez sur cette touche pour afficher l'écran EPG ; appuyez une nouvelle fois sur cette touche pour quitter cet écran.

15 RETURN/EXIT

Appuyez sur cette touche pour remonter d'un niveau sur un menu ou une page affichés. Peut aussi servir pour sortir de l'application MHEG.

16 ► PLAY (page 81)

Appuyez sur cette touche pour commander la lecture.

■ STOP (page 81)

Appuyez sur cette touche pour arrêter la lecture.

17 ◀◀ PREV ▶▶ NEXT

Utilisez ces touches soit pour accéder au titre, au chapitre, à la plage ou au dossier qui précèdent ou qui suivent, soit pour afficher la page de menu qui précède ou qui suit.

Si une page GUIDE Plus+™ est présente sur l'écran, utilisez ces touches pour afficher la page qui précède ou suit.

CHANNEL +/- (page 69)

Appuyez sur cette touche pour sélectionner le canal sur le syntoniseur de télévision intégré.

18 HELP

Appuyez sur cette touche pour afficher l'aide relative à la page d'interface actuelle.

19 TV/DVD

Appuyez sur cette touche pour choisir le 'mode TV', image et son proviennent du syntoniseur du téléviseur, ou le 'mode DVD', image et son proviennent du syntoniseur de cet appareil (ou d'une source extérieure).

20 ONE TOUCH COPY (page 110)

Appuyez sur cette touche pour démarrer la copie, sur le DVD ou le disque dur, du titre en cours de lecture.

21 INPUT SELECT (page 78)

Appuyez sur cette touche pour sélectionner la source d'enregistrement.

22 MENU (page 83)

Appuyez sur cette touche pour afficher le menu, si un disque DVD-Vidéo, un DVD-R/-RW finalisé ou un DVD+R/+RW finalisé a été chargé.

Lorsque vous employez le système GUIDE Plus+™, cette touche donne directement accès au menu.

23 DISPLAY (page 93)

Utilisez cette touche pour afficher et feuilleter les informations sur l'écran.

TEXT

Tout en tenant **SHIFT** enfoncé, appuyez sur cette touche pour ouvrir l'application MHEG, si disponible, tout en regardant une chaîne numérique (*Royaume-Uni seulement*).

Chapitre 4

Pour commencer

Mise en service et réglage général

Lorsque vous mettez cet appareil en service pour la première fois, vous avez la possibilité d'effectuer divers réglages généraux en vous aidant de Setup Navigator. Vous pourrez procéder ainsi au réglage de l'horloge, du syntoniseur de télévision intégré et de la sortie vidéo.

Si c'est votre premier contact avec cet appareil, nous vous conseillons vivement de vous en remettre tout d'abord à Setup Navigator.

1 Mettez le téléviseur en service et sélectionnez cet appareil comme entrée vidéo.

STANDBY/ON

2 Mettez l'appareil en service.

Lors de la première mise en service, la page Setup Navigator doit s'afficher sur le téléviseur (Si la page Setup Navigator n'apparaît pas, passez par le menu Initial Setup pour y accéder ; reportez-vous à la page 137).

- Si cet appareil est relié à un téléviseur compatible au moyen d'un câble péritel (SCART) à 21 broches câblées, quelques secondes seront nécessaires pour que s'effectue le chargement dans sa mémoire des informations relatives au pays, au format de l'écran du téléviseur et à la langue. (Pour de plus amples détails concernant la compatibilité, reportez-vous au mode d'emploi qui accompagne le téléviseur.)

3 Choisissez une langue (puis appuyez sur ENTER).

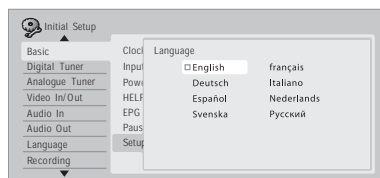

Remarque

1 Si le réglage **On** ou **Auto** n'est pas accepté (le surlignement revient à **Off**), vérifiez si l'antenne est bien raccordée et si elle n'est pas court-circuitée, puis effectuez de nouveau le réglage.

4 Lancez Setup Navigator.

Complete this setup before you start using your recorder.

Start

Cancel

Please use the Initial Setup if you want to make more detailed settings.

- Si vous ne désirez pas faire usage de Setup Navigator, appuyez sur **↓** pour sélectionner **Cancel**, puis appuyez sur **ENTER** pour quitter Setup Navigator.

5 Sélectionnez un réglage Aerial Power¹ pour le syntoniseur numérique intégré.

- **On** : l'antenne raccordée est toujours sous tension, que l'enregistreur soit en marche ou en mode de veille.
- **Auto** : l'alimentation électrique n'est fournie que lorsque l'enregistreur est en marche.
- **Off** : l'antenne n'est jamais sous tension.

6 Sélectionnez 'Auto Scan' pour commencer la recherche de chaînes numériques (D.TV).

- Sélectionnez **Do not set** si vous ne souhaitez pas régler les chaînes numériques (parce qu'elles ont déjà été réglées auparavant, par exemple), puis passez à l'étape **8** ci-dessous.

7 Sélectionnez le pays.

L'enregistreur commence la recherche de nouvelles chaînes. Une fois la recherche terminée, l'enregistreur vous informe du nombre de nouvelles chaînes trouvées.

- Le réglage de pays est valide pour les syntoniseurs numérique et analogique.
- L'horloge sera aussi réglée automatiquement si des chaînes numériques ont été trouvées.
- Si aucune chaîne nouvelle n'a été trouvée, un message apparaît demandant si vous désirez recommencer la recherche. Vérifiez la connexion de l'antenne avant de sélectionner **Yes** (Oui). (Si vous sélectionnez No (Non), passez à l'étape 8 ci-dessous).

8  **Sélectionnez Auto Channel Setting de la télévision analogique (A.TV) ['Auto Scan' (Recherche automatique) ou 'Download from TV' (Télécharger de la télévision)], ou bien 'Do not set' (Ne pas régler).**

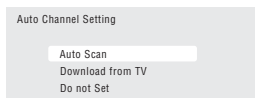

- Sélectionnez **Do not set** dans le cas où vous ne désirez pas que soit réalisé le réglage des canaux (par exemple, parce que les canaux ont déjà été réglés).
- Vous ne pouvez choisir l'option **Download from TV** que si cet enregistreur est relié à un téléviseur au moyen d'un câble péritel (SCART) à 21 broches câblées via un connecteur **AV1(RGB)-TV**, et sous réserve que le téléviseur soit conçu pour cela (reportez-vous au mode d'emploi qui accompagne le téléviseur).

9  **Sélectionnez le pays.**



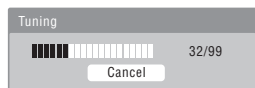

- **Syntonisation automatique des canaux**
L'option **Auto Scan** balaie et règle les canaux, automatiquement.

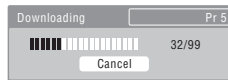

• **Chargement des canaux à partir du téléviseur**

Sélectionnez l'option **Download from TV** pour charger tous les canaux sur lesquels le téléviseur peut être syntonisé.



9  **Sélectionnez 'Auto' si vous désirez que la mise à l'heure soit réalisée automatiquement, ou bien sélectionnez 'Manual' pour effectuez vous-même cette opération.**

Si l'horloge avait déjà été réglée à partir d'une chaîne numérique lors de l'étape 6, cette étape est omise.



- **Réglage automatique de l'horloge (Auto)**

Certaines chaînes de télévision transmettent des signaux horaires en même temps que leurs émissions. Cet appareil peut utiliser ces signaux pour réaliser la mise à l'heure automatique de l'horloge.

Attribuez au paramètre 'Clock Set CH' le numéro du canal d'une chaîne qui transmet des signaux horaires puis placez le curseur sur 'Start' et appuyez sur ENTER.

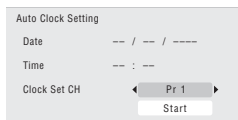

Quelques instants sont nécessaires pour que cet appareil règle son horloge. Lorsque vous constatez que l'horloge est réglée, sélectionnez **Next** pour poursuivre.

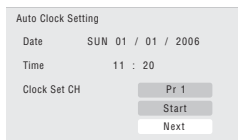

Si le réglage automatique de l'horloge a échoué, appuyez sur **RETURN/EXIT** pour revenir à la page précédente et sélectionnez **Manual**.

- **Réglage manuel de l'horloge (Manual)**

Si aucune chaîne de la région ne transmet de signaux horaires, vous devez effectuer manuellement le réglage de l'horloge.

Utilisez les touches ◀/▶ pour préciser le fuseau horaire.

Pour cela, choisissez une ville ou indiquez l'heure par rapport à GMT.



Appuyez sur ↓ puis utilisez les touches ◀/▶ pour sélectionner 'On' ou 'Off' selon que l'heure d'été est en vigueur ou non ; cela fait, appuyez sur ENTER.

Sélectionnez **On** si l'heure d'été est actuellement en vigueur.

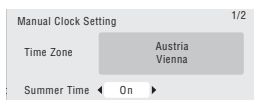

Indiquez la date (jour, mois, année) et l'heure puis appuyez sur ENTER pour valider les réglages.

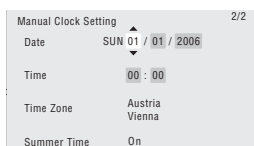

- Utilisez les touches ↑/↓ pour modifier l'indication figurant dans un champ mis en surbrillance.
- Utilisez les touches ◀/▶ pour passer d'un champ à un autre.
- À tout moment, vous pouvez revenir à la page précédente de Setup Navigator en appuyant sur **RETURN/EXIT**.



10 Sélectionnez le type d'EPG (Guide électronique de programmes) à utiliser.

- **GUIDE Plus+** : Utilisez l'EPG Gemstar GUIDE Plus+ (reportez-vous aussi aux sections *Réglage pour le système GUIDE Plus+™* la page 40 et *Utilisation du guide électronique de programmation GUIDE Plus+™* la page 44).
- **Digital EPG** : Utilisez l'EPG SI (diffusion d'information sur les chaînes numériques).
- Si aucune chaîne n'a été trouvée pendant la recherche de chaînes numériques, cet écran n'apparaît alors pas et l'EPG est configuré selon le pays déterminé à l'étape 7 ci-dessus.



11 Sélectionnez le type d'écran qui équipe le téléviseur, 'Wide (16:9)' ou 'Standard (4:3)'.



12 Indiquez si le téléviseur est compatible avec la vidéo à balayage progressif.



- Sachez que la vidéo à balayage progressif n'est disponible que sur la prise **AV1(RGB)-TV** et les prises de sortie pour les composantes vidéo.

13  **Appuyez pour continuer après avoir lu l'avertissement concernant l'enregistrement sur le disque dur.**

In the event of HDD failure, recordings may be lost or normal playback/recording may not be possible.

As recordings might be lost in case of a HDD failure, we recommend to use the HDD only as temporary storage media.

Please copy recordings you want to keep to recordable DVD.

Press ENTER to continue.



14 **Sélectionnez 'Finish Setup' pour quitter Setup Navigator, ou bien sélectionnez 'Go Back' dans le cas où vous souhaitez reprendre les réglages.**

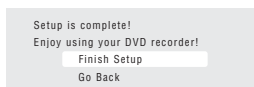

Les réglages généraux faisant appel à Setup Navigator sont maintenant terminés.

- Dans le cas où il existe des canaux libres sans chaîne, vous pouvez les sauter en utilisant le réglage manuel des canaux. Reportez-vous à *Manual CH Setting* la page 140.
- *DVR-940HX-S* : Un disque dur externe raccordé ne peut pas être initialisé à partir de Setup Navigator -- veuillez vous référer à *Initialize HDD* la page 132.

Pour les utilisateurs recevant la radiotélévision numérique

L'horloge de cet appareil peut être réglée automatiquement par la radiotélévision numérique. Cependant, selon le service, les informations reçues peuvent être plus ou moins exactes.

Pour régler l'horloge vous-même procédez de la façon suivante (lorsque l'enregistreur est à l'arrêt).

1  **Appuyez sur HOME MENU.**

2  **Sélectionnez "Initial Setup" > "Basic" > "Clock Setting".**

3 **Surlignez le réglage de l'heure.**

4  **Appuyez sur ENTER pour afficher l'écran de réglage manuel de l'horloge.**

5 **Spécifiez l'heure.**

Revenez au réglage automatique de l'horloge

- Pour revenir au réglage automatique de l'horloge, procédez comme indiqué dans "Remplacement des chaînes" (page 138).

Réglage pour le système GUIDE Plus+™

Cette section ne s'applique que si vous choisissez d'utiliser le système GUIDE Plus+ comme type d'EPG à l'étape 10 du Setup Navigator ci-dessus.

Le système GUIDE Plus+™ est un outil interactif gratuit de programmation avec affichage d'aide sur l'écran du téléviseur. Ce système propose les programmes de télévision des principales chaînes et offre diverses fonctions commodes telles que l'enregistrement commandé par touche unique, la recherche d'émissions par genre ou encore une liste des émissions conseillées en fonction de vos goûts.

Pour que le système GUIDE Plus+ fonctionne convenablement, il faut que vous ayez préalablement choisi la langue et le pays à l'aide de Setup Navigator, et que tous les canaux disponibles aient été balayés car ils sont tous utilisés par le système GUIDE Plus+. Si vous n'avez pas encore procédé à tous ces réglages, utilisez Setup Navigator avant d'aller plus loin (reportez-vous au paragraphe *Mise en service et réglage général* la page 36).

Les informations sur les programmes de télévision sont reçues via 'host channels'. Pour recevoir les informations sur les programmes de télévision dans votre pays ou votre région, le système GUIDE Plus+ doit être correctement défini de manière à réaliser le 'chargement' de ces informations. Le premier chargement peut exiger 24 heures, mais les mises à jour sont automatiques et rapides.

1 Affichez le menu de réglage de GUIDE Plus+.



La langue et le pays sont déjà connus ; ce sont ceux que vous avez indiqués lors de l'emploi de Setup Navigator.

2 Mettez en subrillance l'option 'Postal Code'.

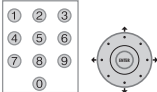

3  **Entrez votre code postal.**

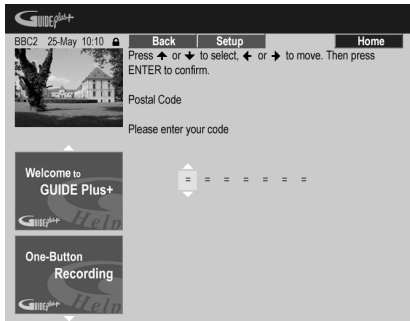

Ce système utilise le code postal pour savoir où vous vous trouvez et par conséquent quelles émissions de télévision vous concernent ; il est donc important de taper le bon code postal.

4 Si vous utilisez un récepteur extérieur (par exemple, un récepteur de télévision par satellite) relié au moyen du câble G-LINK fourni, effectuez cette présente opération, sinon passez directement à l'opération 5.

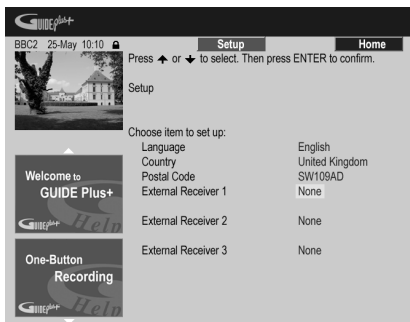

- Reportez-vous à *Connexion à une boîte de câblodistribution ou à un récepteur satellite* la page 19 pour en savoir plus sur l'utilisation du câble G-LINK fourni.
- Sélectionnez **External Receiver 1**, **2** ou **3**, puis appuyez sur **ENTER**. (Si vous n'avez qu'un seul récepteur, utilisez **External Receiver 1**. Vous pouvez ajouter des récepteurs supplémentaires à **2** et **3** si nécessaire.)

Après avoir appuyé sur **ENTER** :

- Sélectionnez la manière de recevoir la télévision (**Terrestrial**, **Cable** ou **Satellite**).
- Sélectionnez l'opérateur (le cas échéant).
- Sélectionnez le fabricant du récepteur extérieur.
- Précisez à quelle entrée le récepteur extérieur est relié.

Lorsque ces opérations sont terminées, l'appareil entre en communication avec le récepteur extérieur et en change le canal, tout cela via le câble G-LINK. Si le changement de canal a réussi, sélectionnez **Yes** pour valider. Si le changement de canal a échoué, sélectionnez **No**. Le système GUIDE Plus+ va essayer d'autres codes affectés à votre récepteur extérieur. Si aucun de ces codes ne change les canaux avec succès, réglez le récepteur extérieur sur la chaîne directrice pour le pays (reportez-vous à l'opération **5** ci-dessous) et laissez-le en fonctionnement toute la nuit. Le graveur doit être en veille ; il se réveillera automatiquement et chargera les nouveaux codes pour la chaîne directrice. Le jour suivant, essayez à nouveau d'effectuer cette procédure :

- Appuyez sur **GUIDE** pour afficher l'écran GUIDE Plus+.
- Appuyez sur **↑** pour mettre en subbrillance la barre de menu puis utilisez la touche **➡** pour accéder à la section Setup et choisir Setup.
- Poursuivez la mise en œuvre en reprenant l'opération en cours à son début.

Si le récepteur extérieur ne répond toujours pas aux sollicitations du contrôleur G-LINK, appelez l'assistance commerciale et faites-lui connaître le fabricant et le modèle du récepteur extérieur.

Reportez-vous également à *Questions répétitives et guide de dépannage de GUIDE Plus+* la page 59.

5 Identifiez la chaîne directrice votre pays.

Les émissions de télévision disponibles grâce au système GUIDE Plus+ sont diffusées sur l'ensemble de l'Europe par certaines chaînes sélectionnées que l'on appelle *chaînes directrices*. Il est essentiel que la chaîne directrice (analogique) de votre pays soit correctement identifiée, faute de quoi la réception des programmes de télévision (chargement du guide électronique de programmation) n'est pas possible.

Suivez la procédure **A**, **B** ou **C** ci-après selon la configuration utilisée :

A Si vous *n'utilisez pas* de récepteur extérieur, vous n'avez pas à vous préoccuper de ces opérations puisque cet appareil examine de lui-même tous les canaux afin d'identifier la chaîne directrice :

- Pour cela, il vous suffit de laisser l'appareil en veille toute une nuit (*ne le laissez pas* en service).

B Si vous *utilisez* un récepteur extérieur, vous devez choisir la chaîne directrice à partir du tableau ci-dessous :

Pays ou région	Chaînes directrices	Remarques
Autriche	Eurosport	
Belgique	RTL-TVI MusicFactory (TMF)	TMF cessera bientôt ses activités.
France	Canal+	Analogique uniquement
Allemagne	Eurosport	
Italie	MTV	Analogique uniquement
Pays-Bas	MusicFactory (TMF), Eurosport	TMF cessera bientôt ses activités.
Espagne	Tele 5	Analogique uniquement
Suisse	Eurosport	
Royaume-Uni	ITV, Eurosport	ITV est uniquement analogique. Utilisez Eurosport si vous êtes abonné à SKY et que vous ne possédez plus d'antenne terrestre analogique.

- Accordez le récepteur extérieur sur la chaîne directrice qui convient et conservez le récepteur et cet appareil en service toute la nuit.

C Si vous utilisez *soit* un récepteur extérieur *soit* cet appareil, procédez comme il est dit ci-dessus dans le cas où l'installation ne comporte pas de récepteur extérieur. Et seulement si cette façon de faire ne vous donne pas satisfaction, employez la méthode prévue pour l'autre cas.

Quelques mots sur le chargement du guide électronique de programmation (EPG)

- Les données EPG peuvent être reçues uniquement quand le graveur est en veille. (Par conséquent, quand vous n'utilisez pas le graveur, mettez-le en veille.) Si vous utilisez un récepteur extérieur, laissez-le sous tension pendant que les données EPG sont chargées.
- Si vous ne pouvez recevoir aucune chaîne directrice (reportez-vous au tableau ci-dessus) vous ne pourrez pas utiliser le système GUIDE Plus+. Dans ce cas, ne réglez pas le code postal (ou réglez Country sur **Other**) sur l'écran de réglage du système GUIDE Plus+. (Vous pourrez le régler à nouveau quand le service GUIDE Plus+ sera disponible dans votre région.) Si la diffusion d'émissions numériques commence dans votre région, veuillez régler *EPG Type Select*, dans le menu Initial Setup, sur **Digital EPG**.
- Même si vous ne pouvez pas utiliser les fonctions EPG où vous habitez, vous pouvez quand même programmer des enregistrements avec ShowView et manuellement—reportez-vous à *Réglage du programmeur pour l'enregistrement manuel* la page 54.
- Lorsque l'appareil reçoit des données, la mention **EPG** apparaît sur l'afficheur de la face avant. Si vous mettez en service cet appareil tandis que s'effectue un chargement du guide électronique de programmation, ce chargement est abandonné.
- Les données du guide électronique de programmation (EPG) peuvent être reçues plusieurs par jour. Les mises à jour sont automatiques.
- Au cours du chargement des données du guide électronique de programmation (EPG), cet appareil peut donner l'impression d'être en service. Cette situation est normale.

Consultation des données chargées concernant le jour suivant

1 Affichez l'écran GUIDE Plus+.



Vous voyez apparaître une mosaïque de logos de chaîne et des programmes de télévision. Utilisez les touches **↑/↓** pour naviguer sur la mosaïque. Si vous notez que certaines chaînes sont absentes ou que sont présentes certaines chaînes que vous ne pouvez pas recevoir, accédez à la page Editor :

- Appuyez de manière répétée sur **↑** pour mettre en subbrillance la barre de menu.
- Appuyez sur **→** jusqu'à ce que **Editor** soit mis en subbrillance. Une liste de chaînes figure maintenant au centre de l'écran. Les chaînes captées (**ON**) font partie de la mosaïque ; les chaînes non captées (**OFF**) sont masquées. Utilisez les touches **↑/↓/←/→** pour déplacer le curseur sur la liste et préciser qu'une chaîne est captée (**ON**) ou non captée (**OFF**) selon le cas.
- Pour toute chaîne captée (**ON**), le système GUIDE Plus+ doit savoir comment elle est reçue (la source) et le numéro de programme. La source peut être le syntoniseur intégré à cet appareil, ou un récepteur extérieur. Le numéro de programme est le numéro du canal qui permet de capter la chaîne sur l'appareil source. L'entrée, sur la page Editor, doit correspondre à ce numéro, faute de quoi l'enregistrement d'une émission diffusée sur cette chaîne n'est pas possible.
- Cela est tout particulièrement important dans le cas d'une 'chaîne directrice'. Veillez à ce que la chaîne directrice soit toujours captée (**ON**).

2 Modifiez à votre guise les numéros de programme.

La modification des numéros de programme vous permet de définir l'ordre de défilement des canaux lorsque vous passez de l'un à l'autre, de manière séquentielle. Cela vous permet, par exemple, de regrouper certains canaux.

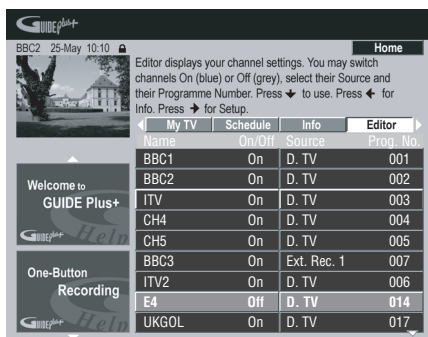

3 Lorsque vous avez terminé, appuyez sur la touche d'action BLEUE (Home) pour revenir à la page d'accueil du système GUIDE Plus+.

- Vous trouverez plus de détails sur l'emploi du système GUIDE Plus+ au chapitre suivant.

Chapitre 5

Utilisation du guide électronique de programmation GUIDE Plus+™

Pour utiliser les fonctions mentionnées dans ce chapitre il faut avoir réglé le paramètre EPG Type Select sur **GUIDE Plus+** dans Setup Navigator (ou dans le menu Initial Setup).

Le système GUIDE Plus+

Le système GUIDE Plus+™* est un outil interactif gratuit de programmation avec affichage d'aide sur l'écran du téléviseur.¹ Ce système fournit les programmes de télévision des principales chaînes et offre diverses fonctions commodes telles que l'enregistrement commandé par touche unique, la recherche d'émissions par genre ou encore une liste des émissions conseillées en fonction de vos goûts. Le système GUIDE Plus+ est un outil pratique pour connaître ce qui est actuellement diffusé, ou ce qui le sera au cours de la semaine à venir, en prenant pour critère, par exemple, la chaîne ou le genre. Le système GUIDE Plus+ vous permet de définir rapidement et automatiquement les émissions que vous désirez voir ou enregistrer. Pour recevoir les informations sur les programmes de télévision dans votre pays ou votre région, le système GUIDE Plus+ doit être correctement défini de manière à réaliser le 'chargement' de ces informations. Si vous n'avez pas encore procédé aux opérations requises, lisez la section *Réglage pour le système GUIDE Plus+™* la page 40 avant de poursuivre.

* *GUIDE Plus+*, *SHOWVIEW*, *VIDEO Plus+*, *G-LINK* sont (1) des marques déposées ou des marques de, (2) fabriquées sous licence de et (3) l'objet de divers brevets internationaux et de dépôts de brevets sous licence ou propriétés de, Gemstar-TV Guide International, Inc. et/ou d'une de ses sociétés affiliées.

Note légale

GEMSTAR-TV GUIDE INTERNATIONAL, INC. ET/OU SES FILIALES NE SONT RESPONSABLES EN AUCUNE MANIERE DE L'EXACTITUDE DES INFORMATIONS RELATIVES AUX PROGRAMMES DE TELEVISION FOURNIES DANS LE SYSTEME GUIDE PLUS+. EN AUCUN CAS, GEMSTAR-TV GUIDE INTERNATIONAL, INC. ET/OU SES FILIALES NE PEUVENT ETRE TENUES RESPONSABLES POUR UNE PERTE DE BENEFICES, D'ACTIVITES COMMERCIALES OU D'AUCUNE SORTE DE PREJUDICES OU DE CONSEQUENCES, DIRECTS OU INDIRECTS, EN RELATION AVEC LA FOURNITURE OU L'UTILISATION DE QUELQUE INFORMATION QUE CE SOIT, EQUIPEMENT OU SERVICE DU SYSTEME GUIDE PLUS+.

Remarque

¹ Le système GUIDE Plus+ ne peut pas être utilisé si la valeur du paramètre Input Line System est **525 System** (reportez-vous également à *Input Line System* la page 137).

Utilisation du système GUIDE Plus+

Chaque fonction et chaque section possèdent sa propre couleur pour faciliter la navigation. Toutes les pages (à l'exception de certaines pages de réglage) possèdent les éléments communs suivants :



- 1 Fenêtre vidéo** – Fenêtre permettant de regarder l'émission en cours tout en faisant usage du système GUIDE Plus+.
- 2 Panneau publicitaire** – Affichage de publicités sur les émissions ou d'instructions sur le système GUIDE Plus+.
- 3 Barre d'action** – Touches d'action de couleur dont le rôle change avec la section.
- 4 Informations** – Brève description des émissions et menus d'aide.
- 5 Barre de menu** – Accès aux diverses sections du système GUIDE Plus+.
- 6 Grille** – Affichage des informations relatives aux programmes de télévision pour les 7 jours à venir, classées chronologiquement et par chaîne.

Navigation dans GUIDE Plus+

Le tableau qui suit rassemble les touches du boîtier de télécommande que vous pouvez utiliser pour naviguer sur les pages du système GUIDE Plus+.

Touche	Leur rôle
● REC	Appuyez sur cette touche pour activer ou désactiver l'option One Button Recording.
GUIDE	Appuyez sur cette touche pour afficher l'écran GUIDE Plus+ (utilisez également cette touche pour quitter).
↑/↓/←/→	Utilisez ces touches pour naviguer sur les pages (mettre en surbrillance une option).
ROUGE, VERT, JAUNE, BLEU	Touches d'action dont le rôle dépend de la section.
MENU	Appuyez sur cette touche pour accéder directement à la barre de menu.
DVR-940HX-S : TIMER REC DVR-545HX-S : SHIFT + ROUGE	Appuyez sur cette touche pour accéder directement à la section Schedule.
INFO	Appuyez sur cette touche pour afficher les informations qui concerne l'émission en cours.
ENTER	Appuyez sur cette touche pour valider un choix ou quitter la page GUIDE Plus+.
Touches numérotées	Pour la frappe des valeurs numériques.
◀◀ PREV / ▶▶ NEXT	Utilisez ces touches pour sélectionner la page d'informations qui précède ou suit (sur la grille, par exemple).
◀◀ / ▶▶	Utilisez ces touches pour sélectionner le jour qui précède ou suit.

One-Button-Record (Enregistrement commandé par touche unique)

La touche d'action **ROUGE** (Enregistrement) est présente dès lors que vous pouvez mettre en surbrillance le titre d'une émission, y compris sur Grid, après une recherche ; il en est de même si le titre de l'émission se trouve parmi celles conseillées de la section My TV. Le nom de l'émission, la date, le canal, les heures de début et de fin d'enregistrement sont des informations qui viennent automatiquement renseigner le programmeur au moment où vous utilisez la touche One-Button-Record.

Si nécessaire, vous avez la possibilité de modifier les valeurs utilisées, tant que l'enregistrement n'a pas commencé (reportez-vous au paragraphe *Modification d'un enregistrement programmé* la page 50).



1 Mettez en surbrillance le titre d'une émission.



2 Appuyez sur la touche d'action ROUGE (Enregistrement).

L'enregistrement de l'émission est prêt. Lorsque l'heure de l'émission se présente, l'appareil effectue l'accord sur le canal

convenable et commence l'enregistrement¹.

- Vous pouvez aussi utiliser la touche **● REC** pour lancer l'enregistrement.
- Vous pouvez consulter les informations concernant les enregistrements à venir en accédant à la section Schedule (reportez-vous également au paragraphe *La section "Schedule" (Programmation)* la page 50).

Verrouillage, ou non, de la fenêtre vidéo

Lorsque vous accédez au système GUIDE Plus+, l'émission que vous regardez demeure visible dans la fenêtre vidéo. Le tampon dateur, au-dessus de la fenêtre, vous permet de connaître la chaîne, la date et l'heure. Par défaut, cette fenêtre est 'verrouillée', comme le suggère le cadenas fermé que vous pouvez noter au-dessus de cette fenêtre. Lorsque la fenêtre est verrouillée, elle affiche systématiquement l'émission diffusée sur la chaîne que vous regardiez avant d'accéder à la mosaïque et de la parcourir.

Si vous le désirez, vous pouvez déverrouiller la fenêtre vidéo de manière à mettre en surbrillance plusieurs émissions sur la mosaïque, et la chaîne diffusée dans la fenêtre vidéo.



1 Mettez en surbrillance le logo d'une chaîne.



Les logos sont placés à gauche des titres des émissions.

2 Appuyez sur la touche d'action ROUGE (Déverrouillage).

Le cadenas, au-dessus de la fenêtre vidéo, s'ouvre. Il demeure dans cet état jusqu'à la fin de l'actuelle session de télévision.

Pour verrouiller à nouveau la fenêtre vidéo, au cours de cette session, répétez les opérations qui ont permis son déverrouillage. La touche d'action **ROUGE** remplit maintenant la fonction Verrouillage.

Remarque

¹ Les horaires d'enregistrement commandés par le système GUIDE Plus+ ne tiennent pas nécessairement compte des modifications apportées à la grille des programmes.

Mosaïque des chaînes

Les chaînes peuvent être présentées sur l'écran dans la section Grid, Schedule ou My TV sous la forme d'une liste ou d'une mosaïque de logos. Vous pouvez naviguer sur la mosaïque en vous servant de la touche d'action **JAUNE**. Utilisez les touches de déplacement du curseur pour choisir la chaîne que vous désirez regarder, puis appuyez sur **ENTER** pour retourner à l'écran précédent de cette chaîne.

Sections

Le système GUIDE Plus+™ comporte 7 Sections. L'accès à une section est possible à partir de la barre de menu.

- **Grid** – Section d'accueil du système GUIDE Plus+. Affichage des informations relatives aux programmes de télévision pour les 7 jours à venir, classées chronologiquement et par chaîne.
- **Search** – Recherche des émissions par catégorie (par ex., le sport) et sous-catégorie (par ex., le football), ou bien par mot clé.
- **My TV** – Précisez vos goûts et préférences pour recevoir des informations sur les émissions conseillées.
- **Schedule** – Affichage des enregistrements prévus.
- **Info** – Section des informations complémentaires, telles que la météo (cette section n'est pas disponible dans tous les pays).
- **Editor** – Modification des chaînes.
- **Setup** – Réglage d'ensemble du système GUIDE Plus+™.

La section "Grid" (Grille)

L'écran Grid correspond au principal écran d'émissions de télévision du système GUIDE Plus+ ; il s'affiche en premier lorsque vous appuyez sur **GUIDE**. Sur cette page, vous pouvez voir la liste des émissions qui seront diffusées au cours des 7 jours à venir, en commençant pas aujourd'hui.

Lorsque vous mettez en surbrillance une émission de Grid, divers renseignements la concernant sont visibles dans la fenêtre d'informations, par exemple, le nom de l'émission, un résumé de ce qu'elle contient, la chaîne et la source concernées, ainsi que l'heure et la durée de l'émission. Si le symbole **i** est présent dans la fenêtre d'informations, cela signifie qu'outre un résumé, des détails sur l'émission sont disponibles. Appuyez sur **INFO** pour les consulter.

Dans certains pays, un classement peut accompagner les informations relatives à une émission (en général, dans le cas où il s'agit d'un film). Ce classement est établi par des partenaires locaux tels que les magazines de télévision.

À partir de Grid, vous pouvez :

- Consulter et faire défiler la liste des émissions de télévision.
- Lire le résumé du contenu de l'émission.
- Accéder à une émission en cours de diffusion.¹
- Programmer l'enregistrement d'une émission.
- Verrouiller, ou déverrouiller, la fenêtre vidéo.
- Accéder aux panneaux publicitaires.

Parcours de "Grid" (Grille)

Utilisez les touches suivantes du boîtier de télécommande pour parcourir Grid :

↑/↓/←/→ (touches de déplacement du curseur) – Navigation sur la grille

◀◀ **PREV** / ▶▶ **NEXT** – Page précédente ou suivante

◀◀ / ▶▶ – Jour précédent ou suivant

Touche d'action **BLEUE** – Retour, sur la grille, au jour et à l'heure actuels.

ENTER – Appuyez sur cette touche après avoir sélectionné une émission de façon à quitter le système GUIDE Plus+ et à accéder à l'émission.

Remarque

¹ Si vous utilisez un syntoniseur extérieur (par exemple, un syntoniseur pour la télévision par satellite), quelques secondes sont requises pour que l'accès à la chaîne concernée soit effectivement réalisé. Cette situation est normale.

La section "Search" (Recherche)

À partir de la section Search, vous pouvez :

- Effectuer une recherche par catégorie.
- Effectuer une recherche par sous-catégorie.
- Effectuer une recherche par mot-clé.
- Lire le résumé du contenu de l'émission.
- Accéder à une émission en cours de diffusion.
- Programmer l'enregistrement d'une émission.
- Accéder aux panneaux publicitaires.

Recherche

Vous pouvez rechercher des émissions en utilisant comme critère la catégorie, la sous-catégorie ou un mot-clé (Mon choix). Les catégories sont : les films (violet), le sport (vert), les émissions pour enfant (bleu), les autres émissions (teck). Dans certains pays existe une autre sous-catégorie dénommée 'Émission du jour'. Il s'agit de l'émission conseillée par un partenaire local, tel qu'un magazine de télévision.

1  Sélectionnez 'Search' sur la barre de menu.

2  Sélectionnez une catégorie et une sous-catégorie.

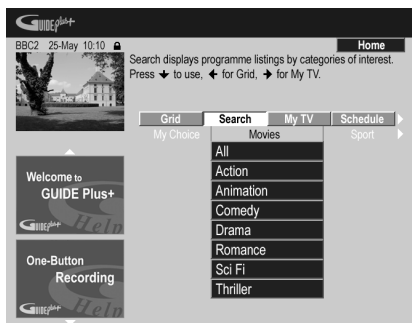

- Si vous sélectionnez la valeur **All** comme sous-catégorie, toutes les émissions de la catégorie choisie s'affichent dans la liste des résultats.

3  Lancez la recherche.

Les résultats sont classés dans l'ordre chronologique.

- Si aucun résultat ne figure sur l'écran, cela signifie qu'il n'existe pas, aujourd'hui, d'émission répondant au critère de recherche employé.

Utilisation d'un mot-clé de "My Choice" (Mon choix) pour effectuer une recherche

Outre les catégories mentionnées, vous pouvez également utiliser vos propres mots-clés.

1  Accédez à My Choice.

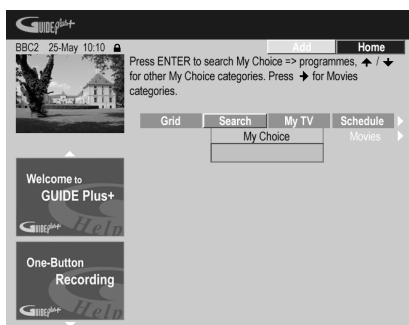

2 Appuyez sur la touche d'action JAUNE pour ajouter un mot-clé.

3  Entrez un mot-clé qui doit être mentionné sur le menu.



Puis une fois que vous avez terminé, appuyez sur la touche d'action **VERTE** pour quitter l'écran et continuer.

4 Lancez la recherche par mot-clé.

- Vous avez la possibilité de modifier ou d'effacer les mots-clés grâce aux touches d'action **ROUGE** et **VERTE**.
- Lorsque vous avez défini plus de 2 mots-clés, ces mots-clés sont classés ensemble dans la catégorie **All**, au sein de laquelle vous pouvez les retrouver.

La section "My TV" (Ma télévision)

La section My TV vous permet de noter des informations qui vous caractérisent. Ces informations peuvent contenir le nom d'une chaîne, des thèmes d'émission et des mots-clés. Dès que vous avez défini vos goûts personnels, le système GUIDE Plus+ examine les émissions de télévision des sept jours à venir. Aussitôt que vous accédez à My TV, une liste d'émissions satisfaisant vos goûts personnels, vous est proposée.

À partir de la section My TV, vous pouvez :

- Définir vos préférences en notant une chaîne, un thème, un mot-clé.
- Modifier ou effacer des préférences personnelles.
- Lire le résumé du contenu de l'émission.
- Accéder à une émission en cours de diffusion.
- Programmer l'enregistrement d'une émission.
- Accéder aux panneaux publicitaires.

Définition des préférences personnelles

Vos préférences peuvent contenir une combinaison quelconque de 16 chaînes, 4 catégories et 16 mots-clés.

1 Sélectionnez 'My TV' sur la barre de menu.

2 Appuyez sur la touche d'action **JAUNE** pour préciser vos préférences.

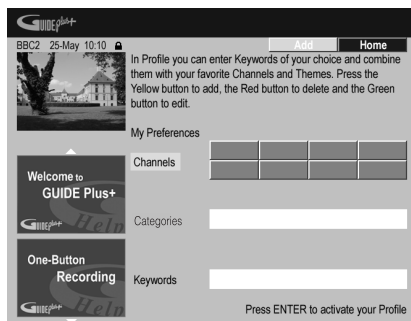

Channels est maintenant mis en surbrillance.

3 Pour ajouter une chaîne à vos préférences, appuyez sur la touche d'action **JAUNE**.



Sélectionnez une chaîne sur la mosaïque de logos puis appuyez sur **ENTER**. Le cas échéant, répétez cette opération pour les autres chaînes (maximum 16 chaînes).

4 Pour ajouter un thème à vos préférences, mettez en surbrillance 'Themes' puis appuyez sur la touche d'action JAUNE.

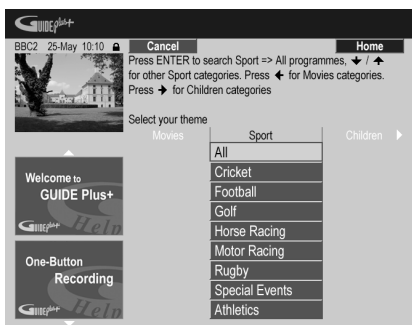

Sélectionnez un thème dans les catégories de la section Search puis appuyez sur **ENTER**. Le cas échéant, répétez cette opération pour les autres thèmes (maximum 4 catégories).

5 Pour ajouter un mot-clé à vos préférences, mettez en surbrillance 'Keywords' puis appuyez sur la touche d'action JAUNE.

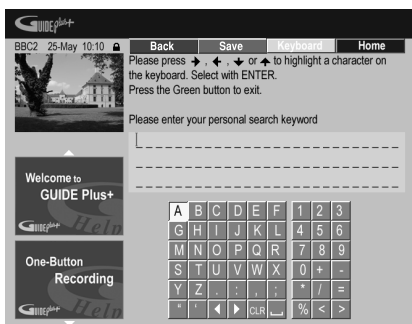

Utilisez les touches **↑/↓/←/→** suivies de **ENTER** pour sélectionner les caractères sur le clavier apparaissant sur l'écran. Puis une fois que vous avez terminé, appuyez sur la touche d'action **VERTE** pour quitter l'écran et continuer.

6 Appuyez sur ENTER pour valider vos préférences personnelles.

- Vous pouvez ajouter 16 mots-clés maximum en répétant l'étape 5.
- Vous avez la possibilité de modifier ou d'effacer les préférences grâce aux touches d'action **ROUGE** et **VERTE**.

La section "Schedule" (Programmation)

La section Schedule vous donne le moyen de définir un enregistrement (commandé par le programmeur), d'en consulter ou d'en modifier les caractéristiques, ou encore d'effacer sa programmation.

À partir de la section Schedule, vous pouvez :

- Modifier ou effacer un One-Button-Recording.
- Définir, modifier ou effacer un enregistrement ShowView.
- Définir, modifier ou effacer un enregistrement manuel.

Modification d'un enregistrement programmé

Vous pouvez modifier les caractéristiques d'un enregistrement programmé, ou le supprimer s'il est devenu sans objet.

1 Mettez en surbrillance le titre gauche de l'enregistrement programmé.

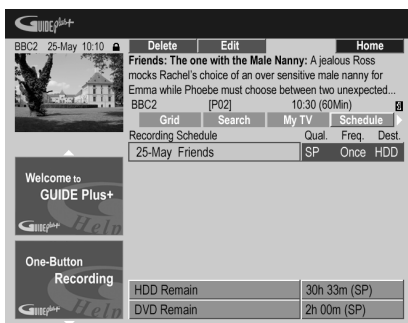

- Si vous désirez modifier la qualité de l'enregistrement, sa périodicité, son support, son heure de fin ou son groupe, passez directement à l'opération **6** ci-dessous.

2 Appuyez sur la touche d'action VERTE (Modification).

3 Utilisez les touches de déplacement du curseur et les touches numériques pour modifier la date ou les heures d'enregistrement, ou bien la chaîne.



Utilisez les touches **↑/↓** ou les touches numériques pour apporter une modification. Appuyez sur la touche d'action **VERTE** pour continuer ou bien sur la touche d'action **ROUGE** pour revenir en arrière.

4 Tapez le nom de l'enregistrement programmé.



Utilisez les touches **↑/↓/←/→** suivies de **ENTER** pour sélectionner les caractères sur le clavier apparaissant sur l'écran. Lorsque la frappe du nom est achevée, appuyez sur la touche d'action **VERTE** pour poursuivre.

5 Mettez en surbrillance le titre droit d'enregistrement.

6 Appuyez sur la touche d'action ROUGE (Qualité) pour modifier la qualité d'enregistrement.

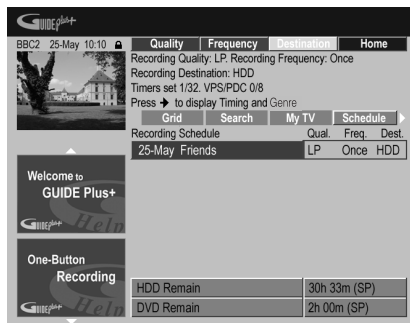

Sélectionnez **AUTO**¹, **XP**, **SP**, **LP**, **EP**, **SLP**, **SEP** ou **MN** (si la valeur du paramètre d'enregistrement manuel est **On**).

7 Appuyez sur la touche d'action VERTE (Périodicité) pour modifier la périodicité des enregistrements.

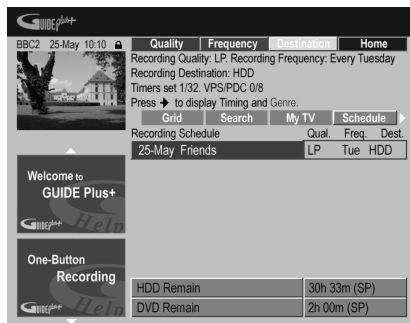

Sélectionnez une option : une fois, quotidien ou hebdomadaire.

Remarque

¹ Ce mode optimise la qualité d'enregistrement en fonction de la place disponible sur un seul DVD. Il peut également être utilisé quand le support est le disque dur.

8 Appuyez sur la touche d'action JAUNE (Support) pour sélectionner la destination de l'enregistrement.

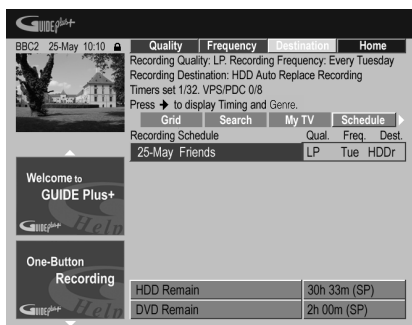

Sélectionnez **DVD**, **HDD¹** ou **HDDr** (Auto Replace Recording)².

- La fonction Auto Replace Recording n'est disponible que pour les enregistrements quotidiens ou hebdomadaires.

9 Appuyez sur → pour accéder aux options complémentaires d'enregistrement :

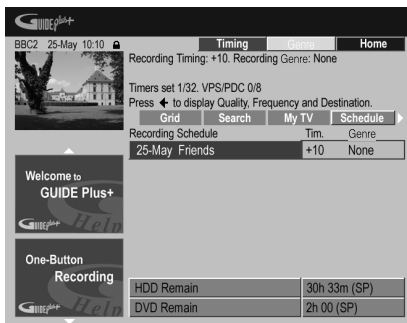

- Pour que l'enregistrement appartienne à un genre donné du disque dur, sélectionnez ce genre au moyen de la touche d'action **JAUNE (Genre)**.
- Utilisez la touche d'action **VERTE (Heure de fin)** pour prolonger la fin de l'enregistrement (+0, +10, +20, +30 ou VPS/PDC³ (V-P)).
- Appuyez sur ← pour afficher une fois encore les options standard d'enregistrement.

Remarque

- ¹ *DVR-940HX-S* : Si un disque dur externe (HDD2) est raccordé, il peut être également sélectionné.
- Dans le cas d'un enregistrement, sur DVD, commandé par programmeur, si le paramètre **Optimized Rec** (reportez-vous à *Optimized Rec* la page 145) a pour valeur **On** (et si les signaux VPS/ PDC ne sont pas pris en compte), cet appareil agira sur la qualité de l'image pour que l'intégralité du document puisse être enregistrée sur le disque. Si l'enregistrement est trop long pour la place disponible, y compris avec le réglage MN1, la fonction de récupération décide alors d'effectuer l'enregistrement sur le disque dur.
 - Si l'espace disponible sur le disque dur est très faible, la fonction Auto Replace Recording peut ne pas donner satisfaction.
 - Si le disque dur est utilisé pour la lecture ou pour la copie à grande vitesse au moment où la fonction Auto Replace Recording tente d'entrer en action, le nouvel enregistrement commandé par programmeur ne remplace pas le précédent. Toutefois, lors de l'enregistrement suivant commandé par programmeur, les deux enregistrements précédents sont effacés.
 - *DVR-940HX-S* : Auto Replace Recording s'effectue toujours sur le disque dur interne (HDD1).
- Si l'enregistrement programmé doit faire usage des signaux VPS/PDC, vous devez mettre cet appareil en veille avant le début de l'enregistrement pour que ces signaux puissent être convenablement pris en compte. Si l'enregistrement programmé ne fait pas appel aux signaux VPS/PDC, il est inutile de mettre cet appareil en veille.
 - L'optimisation de l'enregistrement n'est pas possible si l'emploi des signaux VPS/PDC est prévu.
 - Au plus, 8 enregistrements faisant usage du système VPS/PDC peuvent être définis.
 - VPS/PDC ne peut pas être réglé pour les enregistrements faits à partir d'émissions numériques ou d'une source extérieure, ni dans le cas où le mode d'enregistrement est **AUTO**.

Effacement d'un enregistrement programmé

1 Mettez en surbrillance le titre gauche de l'enregistrement programmé.

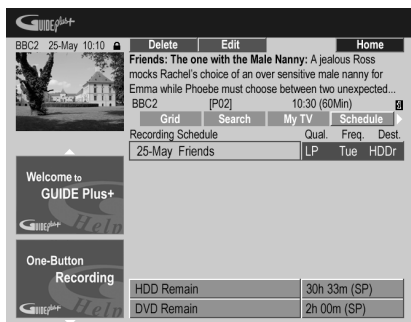

2 Appuyez sur la touche d'action ROUGE (Effacement).

La programmation de l'enregistrement est effacée.

Préparation d'un enregistrement ShowView™

1 Sélectionnez 'Schedule' sur la barre de menu.



2 Appuyez sur la touche d'action ROUGE (ShowView).

3 Utilisez les touches numériques pour taper le numéro ShowView de programmation.

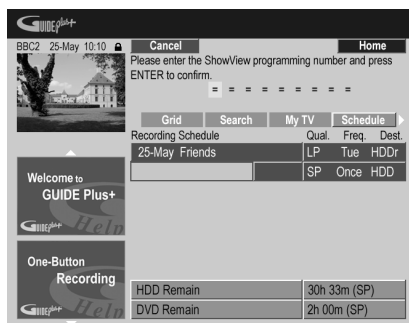

- Si vous habitez dans une région non couverte par le système GUIDE Plus+, vous devrez peut-être entrer aussi un numéro de canal. Suivez les instructions sur l'écran pour le faire.

4 Appuyez sur ENTER pour valider.

Réglage du programmeur pour l'enregistrement manuel

1 Sélectionnez 'Schedule' sur la barre de menu.



2 Appuyez sur la touche d'action VERTE (Manuel).

3 Utilisez les touches numériques ↑/↓/←/→ pour taper la date d'enregistrement puis appuyez sur la touche d'action VERTE (Suivant).



4 Pareillement, tapez l'heure de début d'enregistrement puis appuyez sur la touche d'action VERTE (Suivant) pour valider.

5 Tapez l'heure de fin d'enregistrement puis appuyez sur la touche d'action VERTE (Suivant) pour valider.

6 Utilisez les touches numérotées pour taper le numéro du canal, puis appuyez sur la touche d'action VERTE (Suivant) pour valider.



Mais vous pouvez aussi appuyer sur la touche d'action JAUNE (Mosaïque) et utiliser les touches ↑/↓/←/→ pour sélectionner la chaîne sur la mosaïque ; enfin, appuyez sur ENTER.

À propos de l'enregistrement programmé

Le programmeur permet d'effectuer 32 enregistrements, sans intervention de votre part, au cours du mois qui suit. Le programmeur peut être utilisé pour enregistrer une émission unique, une émission quotidienne, ou une émission hebdomadaire.

Vous pouvez choisir la qualité des enregistrements commandés par programmeur comme vous le faites pour les autres ; aux choix habituels s'ajoute le mode **AUTO** qui optimise la qualité compte tenu de la place disponible sur le DVD (cas d'un enregistrement sur DVD), ou de la place disponible sur un DVD vierge (cas d'un enregistrement sur le disque interne dur).

Il est possible de régler le programmeur pour que l'enregistrement qu'il commandera soit effectué sur un DVD enregistrable ou sur le disque dur. Dans le cas des enregistrements (quotidiens ou hebdomadaires) commandés par programmeur et effectués sur le disque dur, enregistrements qu'il n'est pas de votre intention de conserver, vous pouvez employer la fonction Auto Replace Recording¹ qui provoque l'écrasement de l'enregistrement précédent par le nouvel enregistrement. Sachez que cette fonction provoque le remplacement de l'enregistrement précédent, que vous l'ayez ou non regardé, par le nouvel enregistrement.

Vous pouvez également régler cet appareil pour qu'il agisse sur la qualité de manière à enregistrer la totalité du document dans l'espace disponible sur le disque, ce qui ne serait pas possible avec la qualité que vous avez adoptée (pour de plus amples détails concernant cette question, reportez-vous à *Optimized Rec* la page 145).

Enfin, si vous programmez un enregistrement sur un DVD mais que le DVD chargé n'est pas enregistrable, la fonction de récupération (Recovery Recording) assure l'enregistrement de l'émission sur le disque dur. *DVR-940HX-S* : Si l'enregistrement doit s'effectuer sur le disque dur externe mais que celui-ci n'est pas raccordé à l'heure de l'enregistrement, le disque dur interne sera utilisé pour l'enregistrement. Pendant la copie rapide, la destination de l'enregistrement peut changer automatiquement.

Cet appareil est compatible avec les systèmes VPS (Video Programming System) et PDC (Program Delivery Control) employés par de nombreuses chaînes de télévision analogiques pour garantir à l'utilisateur que tout enregistrement commandé par programmeur couvrira bien la totalité de l'émission, même si celle-ci est en avance ou en retard par rapport à la grille des programmes. Au plus, 8 enregistrements faisant usage du système VPS/PDC peuvent être définis.



Important

- Il n'est pas possible de programmer un enregistrement si 32 enregistrements commandés par programmeur sont déjà en attente.
- L'enregistrement commandé par programmeur ne peut pas commencer si :
 - Cet appareil est en train d'enregistrer.
 - Le disque est en cours d'initialisation, ou bien qu'il n'est ni finalisé ni non finalisé.
- L'enregistrement commandé par programmeur commence aussitôt que l'opération qui l'interdisait est terminée.
- Sur l'afficheur de la face avant, le témoin (⊕) du programmeur s'éclaire lorsque le programmeur est réglé. Si le témoin clignote, cela veut dire qu'aucun disque n'a été chargé ou que le disque chargé n'est pas enregistrable (cas d'un enregistrement, sur DVD, commandé par programmeur) (dans le cas d'un enregistrement, sur disque dur, commandé par programmeur, cela signifie que le disque dur n'est pas enregistrable).
DVR-940HX-S : Si l'enregistrement doit se faire sur le disque dur externe, mais que le disque n'est pas enregistrable, le témoin de minuterie ne clignote pas pour le signaler.
- Environ 2 minutes avant le début d'un enregistrement commandé par programmeur, cet appareil passe en attente d'enregistrement. Lorsque l'appareil est en attente d'enregistrement, certaines de ses fonctions deviennent indisponibles.

Remarque

¹ *DVR-940HX-S* : Auto Replace Recording s'effectue toujours sur le disque dur interne (HDD1).

- La durée maximale d'un enregistrement sur disque dur commandé par programmeur est 24 heures. Toutefois, un titre (disque dur) étant limité à 12 heures, tout enregistrement d'une durée supérieure à 12 heures occupera deux titres. Sachez que les titres sont séparés par une coupure de quelques secondes.
- Le système VPS/PDC ne fonctionne qu'avec les chaînes analogiques ; il ne fonctionne pas avec les chaînes de télévision numériques.
- Les fonctions attachées aux signaux VPS/PDC ne sont pas nécessairement disponibles pour toutes les stations du pays ou de la région. Consultez chaque station pour connaître la compatibilité.
- Le système GUIDE Plus+ diffuse les informations relatives aux programmes de télévision entre 3 et 5 heures du matin. Pendant cette période, le système VPS/PDC peut fonctionner de manière erratique ; ne demandez pas au programmeur de prendre en compte ce système si vous programmez un enregistrement au cours de cette période.

Prolongation d'un enregistrement en cours

Vous pouvez prolonger un enregistrement commandé par programmeur. Vous utiliserez l'une ou l'autre si, par exemple, l'émission dure plus longtemps que prévu.

Annulation ou prolongation d'un enregistrement programmé

- 1  Appuyez pendant 3 secondes sur cette touche au cours d'un enregistrement commandé par programmeur.

L'enregistrement continue, mais sur l'afficheur de la face avant, le témoin du programmeur s'éteint, pour indiquer que la programmation a été annulée.

- 2  Appuyez de manière répétée sur cette touche pour prolonger l'enregistrement par intervalle de 30 minutes.

Arrêt d'un enregistrement programmé

- 1  Appuyez sur cette touche au cours d'un enregistrement commandé par programmeur.

- 2  Sélectionnez 'Yes' pour confirmer.

Protection de la programmation d'un enregistrement à venir (verrouillage des touches)

Vous pouvez rendre inopérantes les touches de la face avant comme celles du boîtier de télécommande. Cette disposition peut être utile, après réglage du programmeur en vue d'un enregistrement, pour vous assurer que personne ne pourra modifier les réglages que vous avez effectués.

- 1  Si cet appareil est en service, mettez-le en veille.

- 2  [Sur la face avant] Appuyez sur cette touche durant trois secondes pour verrouiller les touches.

La mention **LOCK** apparaît brièvement sur l'afficheur de la face avant. Chaque fois qu'une touche de la face avant ou du boîtier de télécommande est enfoncée, la mention **LOCK** s'affiche momentanément.

- Pour déverrouiller les commandes de cet appareil, appuyez pendant 3 secondes sur la touche **STOP** de la face avant (lorsque l'appareil est à l'arrêt) jusqu'à ce que la mention **UNLOCK** apparaisse.



Questions répétitives

- *Le programmeur est réglé mais l'enregistrement ne débute pas!*

Assurez-vous que le disque DVD chargé ou que le disque dur sont enregistrables, qu'ils ne sont pas verrouillés (reportez-vous à *Lock Disc* la page 130) et que ni le DVD ni le disque dur ne portent déjà respectivement 99 ou 999 titres.

- *Cet appareil refuse la prise en compte d'une programmation d'enregistrement! Pourquoi?*

Vous ne pouvez pas programmer un enregistrement si l'horloge n'est pas réglée.

- *Que ce passe-t-il en cas de chevauchement de plusieurs programmations d'enregistrement?*

En principe, la programmation dont l'heure de début est la plus proche, a la priorité. Toutefois, cet appareil commence l'enregistrement dont l'heure de début est la plus lointaine après la fin de l'enregistrement précédent. Si deux programmations figurent à la même heure (mais sur des canaux différents, par exemple), celle qui a été le plus récemment effectuée a la priorité.

Si deux programmations devant débiter à la même heure prennent en compte les signaux VPS/PDC, cet appareil enregistre l'émission qui commence réellement en premier.

La section "Info" (Informations)

Cette section contient des informations complémentaires, qui dépendent du pays ou de la région, telles que les nouvelles, la météo, la bourse, etc. (Ces informations ne sont pas disponibles dans tous les pays ni dans toutes les régions.)

La section "Editor" (Modification)

La section Editor est au centre de la gestion des chaînes. Toute modification que vous effectuez ici, se reflète sur Grid. La section Editor est surtout employée pour apporter des correctifs manuels à la configuration du système GUIDE Plus+.

Vous pouvez également utiliser cette section Editor lorsque de nouvelles chaînes deviennent disponibles dans votre pays, que vous passez du câble au satellite, ou que vous déménagez.

À partir de la section Editor, vous pouvez :

- Afficher ou non les chaînes qui composent la grille (marche ou arrêt du canal).
- Sélectionner une source extérieure (**A.TV**, **D.TV**, **Ext. Rec. 1**, **Ext. Rec. 2**, etc.).
- Taper un numéro de programme.

Mise en service, ou non, d'un canal

En mettant en service, ou non, un canal de la section Editor, vous pouvez décider d'afficher, ou non, ce canal sur Grid.

1 Sélectionnez 'Editor' sur la barre de menu.



2 Mettez en surbrillance le titre gauche du canal à mettre en service, ou non.

3 Appuyez sur la touche d'action ROUGE pour mettre en service, ou non, le canal.

Adoption d'une autre source ou numéro de programme

1 Sélectionnez 'Editor' sur la barre de menu.

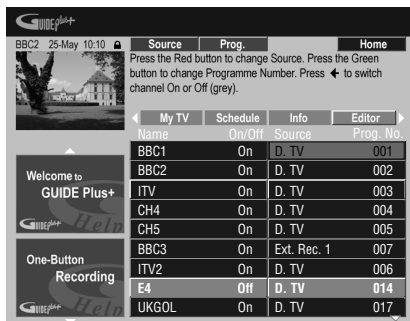

2 Mettez en surbrillance le titre droit du canal à modifier.

3 Appuyez sur la touche d'action ROUGE pour changer la source, ou sur la touche d'action VERTE pour taper un numéro de programme.

Chaque pression sur la touche d'action **ROUGE** change la source (**A.TV**, **D.TV**, **Ext. Rec 1**, etc.). Pour spécifier un numéro de programme, utilisez les touches numériques puis appuyez sur **ENTER** (Lorsque **A.TV** ou **D.TV** est sélectionné, assurez-vous que le numéro de programme correspond au numéro pré-réglé sur cet enregistreur pour l'enregistrement prévu).

La section "Setup" (Configuration)

La section Setup permet d'adapter le système GUIDE Plus+ à votre région, de définir les conditions de réception de la télévision, etc.

Modification de la configuration de GUIDE Plus+

1 Sélectionnez 'Setup' sur la barre de menu.

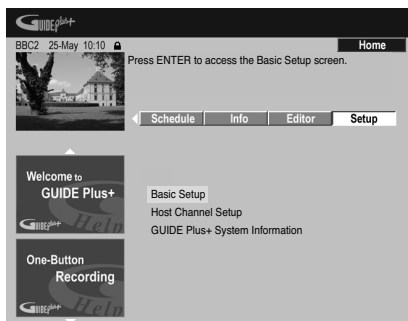

2 Mettez en surbrillance le paramètre à modifier.

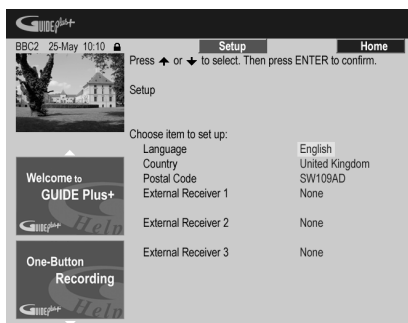

Vous pouvez modifier Language, Country et Postal Code¹ ainsi que les réglages de External Receiver.

3 Appuyez sur ENTER pour valider.

Remarque

¹ Le fait de modifier Country et Postal Code, peut entraîner le besoin d'un nouveau chargement des programmes de télévision. Une opération qui peut prendre 24 heures.

Configuration manuelle de "Host Channel" (Chaîne directrice)

Le système GUIDE Plus+ identifie automatiquement Host Channel lorsque l'appareil est mis en veille pour la première fois. Reportez-vous au tableau en page 42 pour consulter la liste des chaînes directrices européennes.

Si vous avez connaissance des informations concernant la Host Channel (source et numéro de programme) ou bien dans le cas où l'identification automatique n'a pas fourni les résultats escomptés, vous pouvez procéder à l'identification de Host Channel de manière manuelle. Choisissez **Host Channel Setup** dans la section Setup et suivez les instructions affichées sur l'écran du téléviseur.

Sélectionnez la source appropriée (par ex. un syntoniseur intégré ou un récepteur externe) et saisissez le numéro de programme respectif (par ex. si la touche numérotée 9 de la télécommande correspond à la Host Channel, saisissez le chiffre 9 comme numéro de programme). Lors de la prochaine mise en veille de l'appareil, le système GUIDE Plus+ achèvera alors la configuration de la Host Channel.

Les réglages Host Channel peuvent être réinitialisés à tout moment aux valeurs de réglage automatique par défaut. Veuillez noter que la réinitialisation de Host Channel efface aussi toutes les données d'informations sur les programmes de télévision.

Questions répétitives et guide de dépannage de GUIDE Plus+

Les questions répétitives ont volontairement été limitées en nombre. Pour obtenir une réponse à celles qui ne figurent pas ici, consultez le site GUIDE Plus+ : www.europe.guideplus.com



Questions répétitives

- *Toutes les tentatives de réglage du récepteur extérieur se sont soldé par un échec ; que dois-je faire?*

R : Il peut exister plusieurs raisons expliquant le non-fonctionnement du récepteur extérieur.

– Les raccordements ne sont pas ce qu'ils devraient être. Veillez à ce que le câble G-LINK est relié au connecteur G-LINK de cet appareil et que le dispositif infrarouge se trouve bien face au récepteur, orienté vers le capteur infrarouge du récepteur.

Reportez-vous à *Connexion à une boîte de câblodistribution ou à un récepteur satellite* la page 19.

– Le code du fabricant peut être erroné. Essayez d'autres codes pour la même marque, par exemple ceux des récepteurs pour les émissions par satellite, par câble ou hertziennes. Accédez à la section Setup et choisissez une des 3 options (émissions par câble, émissions par satellite, émissions hertziennes) que vous n'avez pas encore utilisée. Suivez les instructions qui s'affichent sur l'écran pour vous assurer que le système GUIDE Plus+ peut changer les canaux du récepteur externe. En cas d'échec, répétez les opérations en choisissant une autre combinaison de mode de réception et de récepteur extérieur jusqu'à ce que vous ayez épuisé tous les codes proposés pour le fabricant du récepteur et connus du système GUIDE Plus+. Si cela ne donne toujours pas satisfaction, consultez le paragraphe ci-dessous traitant de la réception des codes par chargement au cours de la nuit.

– L'appareil n'a pas reçu les nouveaux codes. Le chargement effectué de nuit comprend souvent de nouveaux codes pour la commande des récepteurs extérieurs. Réglez le récepteur extérieur sur la chaîne directrice locale et conservez-le en service toute la nuit. Mettez cet appareil en veille. Le lendemain matin, reprenez la configuration du système GUIDE Plus+ et assurez-vous que le récepteur extérieur peut être commandé.

– Le récepteur extérieur utilisé n'est pas pris en compte, pour le moment. Si, après avoir laissé le récepteur extérieur en service toute la nuit et avoir procédé une fois encore à la mise en oeuvre de Reception et External Receiver Setup, il ne répond toujours pas, veuillez prendre contact avec l'assistance commerciale et l'informer de la marque et du modèle de l'appareil en question.

- *Le récepteur extérieur a été configuré avec succès. Toutefois, j'ai découvert que si le système GUIDE Plus+ doit accéder à un canal à 3 chiffres parmi les canaux pré-réglés du récepteur, cela se traduit par un échec. Il semble que le système GUIDE Plus+ ne connaisse que les nombres à 2 chiffres.*

Le nombre de chaînes ayant augmenté, le nombre de chiffres a suivi. Si les décodeurs anciens n'utilisaient que 2 chiffres, les plus récents en ont besoin de 4. Il est possible qu'au cours de la mise en oeuvre, vous ayez choisi un code ancien pour le fabricant concerné. Accédez à la section Setup, sélectionnez External Receiver et répétez les opérations en tenant compte du fabricant (Remarque : Chaque fois que vous notez la présence d'un message sur l'écran concernant un changement de canal du récepteur, cela veut dire que le système GUIDE Plus+ a transmis un nouveau code). Essayez tous les codes jusqu'à ce qu'il s'en présente un permettant le fonctionnement correct du récepteur extérieur. En cas d'échec, effectuez une réception nocturne des codes.

- *J'avais l'habitude de recevoir les données via l'antenne radiofréquence ou une liaison câblée analogique, et cela sans décodeur. Aujourd'hui, j'ai un système "à jour" faisant appel à un récepteur extérieur pour émissions par satellite ou par câble. Que dois-je faire pour recevoir les données du système GUIDE Plus+?*

Vous pouvez d'abord tenter de recevoir la chaîne directrice via votre nouvelle installation. En cas de difficulté, nous vous conseillons de conserver l'antenne radiofréquence ou la liaison câblée analogique pour tout ce qui concerne la réception des données. Il est essentiel que la chaîne directrice soit clairement identifiée dans la section Editor.

- *Après avoir effectué les réglages initiaux, j'ai découvert que l'alignement des canaux reçus via le décodeur est incorrect. Comment puis-je corriger cette situation?*

Vous pouvez changer l'alignement, grâce à la section des modifications, pour qu'il corresponde à vos préférences. Accédez à la section Editor. Sélectionnez les canaux que vous désirez changer. Modifiez la source et le numéro de présélection selon vos préférences.

- *J'ai réalisé la configuration mais après plusieurs heures de fonctionnement, je ne possède toujours pas de guide de programmation (EPG).*

Il y a plusieurs explications :

– Les raccordements ne sont pas corrects. Reportez-vous au paragraphe *Connexions* la page 14 et procédez à une vérification globale.

– La mise en oeuvre de GUIDE Plus+ est incorrecte. Effectuez une nouvelle fois toutes les opérations concernées (reportez-vous au paragraphe *Réglage pour le système GUIDE Plus+™* la page 40).

– Votre câblage et votre installation sont corrects, mais le graveur n'a pas été raccordé pendant suffisamment de temps pour recevoir les données de liste. Laissez cet appareil en veille toute la nuit.

– Pour les utilisateurs d'un récepteur extérieur uniquement : Les raccordements et la mise en œuvre sont convenables mais le récepteur extérieur n'était pas réglé sur la chaîne directrice. Consultez la liste des chaînes directrices (reportez-vous à l'opération 5 du paragraphe *Réglage pour le système GUIDE Plus+™* la page 40) puis laissez cet appareil en veille et le récepteur extérieur sous tension toute une nuit, réglé sur la chaîne directrice.

– Vous habitez un pays ou une région où le système GUIDE Plus+ n'est pas encore disponible. Consultez la liste des pays couverts pour savoir si le vôtre en fait partie.

- *J'ai utilisé la fonction One-Button-Record (touche d'action rouge) pour régler le programmeur, mais l'enregistrement ne s'est pas effectué sur la bonne chaîne.*

Si la chaîne était captée par le récepteur extérieur, assurez-vous tout d'abord que ce récepteur était bien en service. Cela fait, accédez à la section Editor et assurez-vous que la chaîne à enregistrer était la chaîne désirée : Accédez à la section Editor. Vérifiez la source et le numéro de programme de la chaîne à enregistrer. Changez la source et le numéro de pré-réglage s'ils ne conviennent pas.

Si vous faites un enregistrement à partir du syntoniseur intégré de l'enregistreur (réglage **A.TV** ou **D.TV**), assurez-vous que le numéro de programme est le même que le numéro pré-réglé sur cet enregistreur. S'ils diffèrent, accédez à la section Editor et changez le numéro de programme de façon qu'il soit le même que le numéro de pré-réglage du syntoniseur.

- *Les informations relatives aux programmes de télévision ne sont pas mises à jour.*

Les dernières informations disponibles sont automatiquement chargées durant la nuit. Toutefois, cela suppose que cet appareil est en veille ; s'il est en service, le chargement ne peut pas avoir lieu. Lorsque vous n'utilisez pas cet appareil, mettez-le en veille.

Le chargement des données peut exiger plusieurs heures. La mention **EPG** apparaît sur l'afficheur de la face avant tandis que les données sont reçues et chargées. Si vous mettez cet appareil en service alors que la mention **EPG** est affichée, le chargement des données est abandonné.

- *Le système GUIDE Plus+ n'est pas pris en charge dans ma région mais lorsque je mets cet enregistreur en veille, le panneau avant indique EPG après un moment. Comment puis-je empêcher que ça ne se produise?*

Si le système GUIDE Plus+ n'est pas pris en charge dans votre région, ne réglez pas le code postal sur l'écran de réglage du système GUIDE Plus+ (reportez-vous à la section *Réglage pour le système GUIDE Plus+™* la page 40). Vous pourrez le régler de nouveau lorsque le service GUIDE Plus+ sera disponible dans votre région.

- *La recherche automatique de Host Channel a échoué, ou le système GUIDE Plus+ a identifié la mauvaise Host Channel pour mon pays ou ma région.*

Vous pouvez définir Host Channel manuellement. Reportez-vous à *Configuration manuelle de "Host Channel" (Chaîne directrice)* la page 59 pour connaître le mode opératoire.

Chapitre 6

Utilisation du guide électronique de programmation numérique

Pour utiliser les fonctions mentionnées dans ce chapitre il faut avoir réglé le paramètre EPG Type Select sur **Digital EPG** dans Setup Navigator (ou dans le menu Initial Setup).

Le système EPG numérique

L'EPG numérique montre un tableau avec les programmes de télévision numériques prévus et fournit des informations détaillées au sujet de programmes individuels. Il vous permet aussi de sélectionner et de passer facilement à un programme particulier.¹

L'écran EPG numérique se compose de Program Information (information sur le programme), Channel List (liste des chaînes) et General Program List (liste de programmation générale). Cette section décrit l'information affichée sur les pages de programmation et d'information.

Veuillez noter que l'horloge de l'enregistreur doit être réglée à l'heure et à la date correcte pour s'assurer que l'information affichée par l'EPG soit elle aussi correcte.

General Program List (liste de programmation générale)

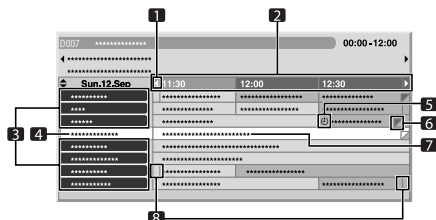

- 1 S'affiche quand il est possible de faire défiler le tableau des programmes vers l'avant ou vers l'arrière
- 2 Horaire
- 3 Liste des chaînes
- 4 Fait ressortir la chaîne actuellement sélectionnée
- 5 Indique l'émission programmée pour l'enregistreur
- 6 Apparaît lorsque d'autres émissions (souvent des émissions courtes) ont été programmées pour la même période
- 7 Titre de l'émission
- 8 Séparations horaires

- La liste de programmation générale peut montrer des sections dont le coin inférieur droit a été replié. Ceci indique que d'autres émissions ont été programmées pour cette période. Pour voir le titre de cette émission et l'information lui correspondant, mettez la section repliée en surbrillance, puis appuyez sur **←/→**.

Remarque

¹ L'information de l'EPG n'est visible que pour les programmes numériques qui fournissent l'information EPG.

Information sur le programme



- 1 Numéro de chaîne
- 2 Nom de la chaîne
- 3 Titre de l'émission
- 4 Apparaît quand d'autres émissions ont été programmées pour la même période
- 5 Horaire de l'émission
- 6 Genre d'émission

Utilisation du Digital EPG (Guide électronique de programmation numérique)

Grâce au Digital EPG, vous pouvez vérifier les horaires des émissions télévisées numériques, consulter des informations relatives aux émissions souhaitées et/ou sélectionner des émissions.

1 Appuyez sur cette touche pour afficher la page du guide électronique de programmation numérique (Digital EPG).

La page du guide se met à jour automatiquement si les données du guide sont déchargées avec succès. Dans le cas contraire, la page du guide électronique de programmation numérique est vide.

2 Sélectionnez une émission télévisée.

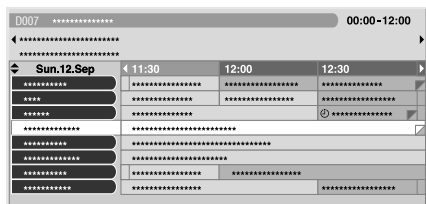

- Appuyez sur **PREV/NEXT** pour passer à la page de la chaîne suivante ou précédente.
- L'information concernant l'émission sélectionnée apparaît dans la fenêtre d'information.¹
- Pour regarder une émission diffusée au moment de la consultation, sélectionnez l'émission (puis appuyez sur **ENTER**).
- Vous pouvez consulter l'information relative à des émissions 1 semaine avant leur date de programmation, suivant les conditions.
- Selon les conditions, il se peut qu'il faille attendre un certain temps avant de pouvoir obtenir les données du guide électronique de programmation.

3 Appuyez sur cette touche pour obtenir des informations supplémentaires sur l'émission sélectionnée.

Des informations détaillées apparaissent dans la fenêtre de programmation.

Si la page contient des informations supplémentaires, la mention **More ...** (Plus...) s'affiche.

- Pour sortir de la page d'information détaillée, appuyez sur **INFO** à nouveau (ou **RETURN/EXIT**).

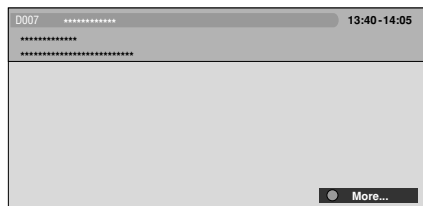

4 Appuyez sur cette touche pour sortir du guide électronique de programmation numérique (Digital EPG).

Remarque

¹ La liste de programmation générale ne montre pas les émissions qui sont déjà terminées.

Programmation d'enregistrements

Avec le guide électronique de programmation numérique, rien de plus facile de programmer des émissions télévisées numériques pour les enregistrer.

1  Appuyez sur cette touche pour afficher la page du guide électronique de programmation numérique (Digital EPG).



2 Sélectionnez une émission.

- Soit sélectionner une émission en cours de diffusion : appuyez sur **ENTER** pour fermer la page du guide électronique de programmation et regarder la chaîne immédiatement, ou appuyez sur la touche **ROUGE** pour enregistrer l'émission immédiatement.
- Sélectionnez une émission qui n'a pas encore commencé et appuyez sur **ENTER** ou **ROUGE** pour programmer l'enregistrement de l'émission.

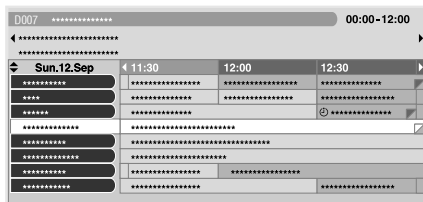

3  Sélectionnez 'Yes' pour confirmer.

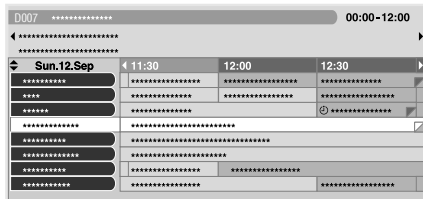

Un icône rouge représentant une horloge apparaît à côté de l'émission.

4  Appuyez sur cette touche pour sortir du guide électronique de programmation numérique (Digital EPG).

Autres fonctions utiles du guide électronique de programmation

EPG Jump

1 Appuyez sur la touche VERTE une fois que la page du guide électronique de programmation numérique (Digital EPG) (Program List (liste de programmation), Detailed information (information détaillées) ou Search Result (résultats de recherche)) est affichée.



2 Dans le champ 'Date', sélectionnez une date (n'allant pas au delà d'une semaine) vers laquelle vous voulez sauter.



3 Dans le champ 'Time' (Heure) sélectionnez une heure de la journée (0:00 à 23:00) vers laquelle vous voulez sauter.



4 Sélectionnez 'Jump'.

La liste de programmation pour le jour et l'heure spécifiés s'affiche.

EPG Search

1 Appuyez sur la touche JAUNE une fois que la page du guide électronique de programmation (Program List (liste de programmation), Detailed information (information détaillées) ou Search Result (résultats de recherche)) est affichée.



2 Dans le champs 'Date' sélectionnez une date (n'allant pas au delà d'une semaine) dans laquelle vous voulez effectuer une recherche.

A screenshot of the EPG search interface. It shows a 'Date' field with a dropdown menu displaying 'Sun.12.Sep'. Below it are 'Time' (12:00) and 'Genre' (Select) fields. A list of search results is shown below, with '0/16' items. At the bottom are 'Search' and 'Cancel' buttons.

3 Dans le champ 'Time' (heure) sélectionnez une heure de la journée (de 0:00 à 23:00) dans laquelle effectuer la recherche.



4 Dans le champ 'Genre', sélectionnez le genre que vous recherchez.

Vous pouvez chercher plusieurs genres en appuyant sur **ENTER** après chaque genre.



5 Sélectionnez 'OK'.



6 Sélectionnez 'Search' (Chercher).

Les résultats de votre recherche s'affichent.

Chapitre 7

Enregistrement

Quelques mots concernant l'enregistrement sur DVD

Cet appareil peut enregistrer sur des disques au format DVD-R, DVD-RW, DVD+R, DVD+RW, DVD-RAM, DVD-R DL et DVD+R DL.

Les DVD-R et DVD-RW peuvent être initialisés pour l'enregistrement en *mode vidéo* ou en *mode VR*. Chacun de ces deux modes a ses avantages, et le choix d'un mode plutôt que d'un autre dépend de ce que vous désirez faire des enregistrements réalisés.

Lorsque vous désirez réaliser des montages extensifs, optez pour le mode VR qui offre de plus grandes possibilités en matière de découpage et de copie et plus de souplesse dans la manière de présenter les vidéos.

Le mode vidéo est plus limité au niveau du montage, mais il est compatible avec les lecteurs ordinaires de DVD (lesquels, le plus souvent, ne peuvent pas lire les gravures en mode VR¹).

Après avoir initialisé un disque pour un des modes, toutes les gravures sur le disque seront effectuées dans ce mode.

Les disques DVD+RW peuvent être initialisés pour l'enregistrement en *mode +VR*.

Les disques DVD-RAM peuvent être initialisés pour l'enregistrement en mode VR.

Les disques DVD+R ne requièrent pas d'initialisation.



Important

- Le tableau ci-dessous indique le nombre maximum de titres et le nombre maximum de chapitres par titre que peut contenir un disque :

Type de disque/ format d'enregistrement	Nombre maximum de titres (par disque)	Nombre maximum de chapitres (par titre)
DVD-R/-RW Mode vidéo	99	99
DVD-R/-RW/-RAM mode VR	99	999 ^{*1}
DVD+R/+RW	49	99 ^{*2}

^{*1} Un disque peut contenir au maximum 999 chapitres.

^{*2} Un disque peut contenir au maximum 254 chapitres.

- Cet appareil ne permet pas de lire ni d'enregistrer des disques DVD+R non finalisés enregistrés sur un autre appareil. Les disques DVD+RW enregistrés sur un autre enregistreur peuvent uniquement être lus par cet appareil, mais ne sont pas enregistrables.
- La durée maximale d'enregistrement continu sur un disque DVD+R/+RW est de huit heures.
- Après avoir effacé un titre sur un disque DVD+R/+RW, le nombre total de titres restants pouvant être enregistrés n'augmente pas forcément.
- Bien que cet appareil puisse enregistrer selon les standards PAL, SECAM, NTSC et PAL-60, vous ne pouvez pas avoir sur le même disque des standards de télévision différant par le nombre de ligne. Un disque peut donc porter des enregistrements PAL et SECAM, ou des enregistrement NTSC et PAL-60. Reportez-vous également à *Informations complémentaires relatives au standard de télévision* la page 150.

Remarque

¹ Certains lecteurs de DVD, dont certains modèles Pioneer, sont compatibles avec les gravures en mode VR. Pour de plus amples détails concernant cette question de compatibilité avec le mode VR, reportez-vous au mode d'emploi qui accompagne le lecteur.

- En outre, les empreintes digitales, la poussière et les rayures, même si elles sont petites, peuvent dégrader les performances en lecture comme en enregistrement. Nous vous conseillons donc de prendre grand soin des disques.
- Pioneer ne saurait être tenue responsable des défauts d'enregistrement dus à une panne de secteur, à une anomalie du disque, à un endommagement de cet appareil.
- Pour de plus amples détails concernant la compatibilité, veuillez consulter également la section *Compatibilité en lecture des disques et du format de gravure* la page 7.

Enregistrement de disques DVD-R DL/DVD+R DL

L'opération d'enregistrement sur disques DVD-R DL/DVD+R DL est généralement identique à l'enregistrement sur disques simple couche ; toutefois, veuillez noter les points suivants :

- Lorsque l'enregistreur passe de la première couche à la deuxième pendant l'enregistrement d'un disque DVD-R DL (mode vidéo), la nouvelle couche commence automatiquement par un nouveau titre.
- Vous pouvez enregistrer jusqu'à 99 titres sur un seul disque DVD-R DL (mode vidéo). Si vous enregistrez le 99e titre lors du passage à la deuxième couche, l'enregistrement s'arrête.
- Un disque DVD+R DL peut contenir au maximum 49 titres.
- Vous ne pouvez pas lire, enregistrer un contenu supplémentaire, modifier ou finaliser un disque DVD-R DL ou DVD+R DL enregistré mais non encore finalisé sur un autre enregistreur de DVD.

Quelques mots concernant l'enregistrement sur disque dur

Enregistrer sur le disque dur est une opération qui offre une grande souplesse car vous disposez alors de toutes les options de qualité d'enregistrement, y compris le mode manuel,

et, bien entendu, vous pouvez enregistrer, effacer, enregistrer à nouveau, autant de fois que vous le souhaitez.

La capacité du disque dur est telle que vous avez la possibilité d'y enregistrer plusieurs heures de vidéo, même si vous choisissez la meilleure qualité d'enregistrement possible.



Important

- Le nombre maximum de titres que peut porter un disque dur est 999¹ et le nombre maximum de chapitres par titre est 99. Aucun enregistrement n'est possible sur le disque dur après que le nombre maximum de titres a été atteint.
- La durée maximale d'enregistrement d'un titre est de 12 heures.
- Il est possible d'enregistrer sur le disque dur des signaux PAL aussi bien que NTSC. Avant de commencer l'enregistrement vous devez vous assurer que la valeur de Input Line System (page 150) convient pour la source fournissant le signal à enregistrer.

Compatibilité du disque dur avec le mode vidéo

L'enregistrement sur le disque dur peut se faire dans l'un ou l'autre des deux formats. Choisissez le format grâce au paramètre HDD Recording Format proposé par le menu des réglages initiaux (reportez-vous à la page 146). Après avoir choisi Video Mode On, la copie à grande vitesse du disque dur vers un disque DVD-R/-RW ou DVD+R/+RW en mode vidéo, est possible. Lors de l'enregistrement d'une émission bilingue, précisez à l'aide du menu des réglages initiaux, laquelle des deux voies vous désirez enregistrer (reportez-vous au paragraphe *Bilingual Recording* la page 142). Si la valeur attribuée au paramètre HDD Recording Format est Video Mode Off, la copie à grande vitesse d'est pas possible. Toutefois, dans ce cas, les deux voies de l'émission bilingue sont enregistrées, et vous pouvez choisir celle que vous désirez écouter au moment de la lecture.

Remarque

¹ DVR-940HX-S seulement : Le disque dur externe présente les mêmes limites.

Signal audio enregistré

Dans tous les cas, sauf en mode **LPCM**, le son est enregistré sur deux voies et au format Dolby Digital (*seul Dolby Digital 2.0 peut être enregistré ; l'enregistrement Dolby Digital 5.1 est impossible*). Avec le mode **LPCM**, le son est enregistré au format PCM linéaire non comprimé, format qui est d'une qualité supérieure.

Si l'émission est bilingue et si vous l'enregistrez soit en mode vidéo sur un disque DVD-R/-RW ou DVD+R/+RW, soit sur le disque dur après avoir donné au paramètre HDD Recording Format la valeur Video Mode On, ou la valeur **LPCM**, utilisez le paramètre Bilingual Recording (page 142) pour sélectionner, avant de commencer l'enregistrement, la voie audio, **A/L** ou **B/R** que vous désirez enregistrer. Dans les autres cas, les deux voies d'une émission bilingue sont tous deux enregistrés et vous effectuez la sélection au moment de la lecture.

Restrictions relatives à l'enregistrement vidéo

Cet appareil ne permet pas l'enregistrement de documents protégés contre la copie. Les documents protégés contre la copie sont, par exemple, les DVD-Vidéo et certaines émissions par satellite. Si un passage protégé contre la copie se présente au cours d'un enregistrement, l'opération est automatiquement interrompue et un message d'erreur s'affiche sur l'écran.

Une source vidéo dont une seule copie est autorisée ('copy-once only') peut uniquement être enregistrée sur disque dur, disque DVD-R/-RW compatible CPRM gravé en mode VR (voir ci-dessous), ou disque DVD-RAM.

Lorsque vous effectuez l'enregistrement les signaux d'une émission de télévision ou ceux provenant d'une source extérieure, vous pouvez afficher sur l'écran les informations qui concernent la copie. (Reportez-vous à *Affichage sur l'écran des informations du disque* la page 93).

CPRM

CPRM est un système de protection contre la copie qui embrouille l'enregistrement des émissions dont une 'copie unique' est autorisée. CPRM est l'abréviation de *Content Protection for Recordable Media*.

Cet appareil est compatible CPRM, ce qui veut dire que vous pouvez enregistrer les émissions de télévision dont une copie unique est autorisée mais que vous ne pouvez pas effectuer une copie de l'enregistrement réalisé. Les enregistrements CPRM ne peuvent être gravés qu'en mode VR, sur des disques DVD-R (ver. 2.0 / 8x ou mieux), DVD-RW (ver. 1.1 ou mieux) compatibles CPRM, DVD-RAM, ou sur le disque dur.

Les gravures sur DVD répondant aux caractéristiques du système CPRM ne sont lisibles que sur les appareils explicitement compatibles avec ce système CPRM.



Appareil denregistrement et droits dauteur

Un appareil d'enregistrement ne doit être utilisé que pour réaliser des copies conformément à ce qui est prévu par la loi ; nous vous conseillons de prendre connaissance des termes de la loi dans le pays où vous souhaitez effectuer une copie. La copie des œuvres protégées par des droits d'auteur, telles que les films ou les pièces de musique, est illégale, sauf exception prévue par la loi ou autorisation du détenteur des droits.

Cet appareil fait appel à des principes technologiques destinés à interdire la piraterie des œuvres protégées par des droits d'auteurs, principes qui sont eux-mêmes couverts aux Etats-Unis par des brevets et d'autres formes de propriété intellectuelle détenus par Macrovision Corporation et d'autres personnes physiques ou morales. L'utilisation de ces principes technologiques visant à la protection des droits d'auteur doit être autorisée par Macrovision Corporation et doit être limitée à des fins domestiques, ou similaires, sauf accord préalable de Macrovision Corporation. La rétro-technique ou le désassemblage sont proscrits.

Utilisation des syntoniseurs de télévision analogique (A.TV) et de télévision numérique (D.TV) incorporés

Comment passer du syntoniseur de télévision analogique au syntoniseur de télévision numérique

- *DVR-940HX-S* : 
- *DVR-545HX-S* :  + 

Appuyez pour passer de D.TV (numérique) à A.TV (analogique) et vice-versa.

Sélection de chaînes

Il existe plusieurs manières de sélectionner des chaînes de télévision analogiques et numériques.¹ Sachez que vous ne pouvez pas changer le canal de télévision pendant la lecture, l'enregistrement ou l'attente d'enregistrement.

- *DVR-940HX-S* :  **Smart Jog**

- *DVR-545HX-S* :  **Touches CHANNEL +/-**

-  **Touches numérotées**

Par exemple, pour sélectionner la chaîne 4 (chaîne numérique D004), appuyez sur **4** puis sur **ENTER** ; pour la chaîne 34 (chaîne numérique D034), appuyez successivement sur **3**, **4**, et **ENTER**.²

- Touches **CH +/-** de la face avant
- Pour les chaînes D.TV (numériques) uniquement, vous pouvez aussi utiliser la Channel List (liste des chaînes)—voir ci-dessous.

Note

- Lorsque vous changez de chaîne pour la radiotélévision numérique hertzienne, vous risquez d'obtenir un écran noir si le signal de la chaîne est trop faible.
- Pour les autres chaînes, il faut attendre un peu pour que l'image apparaisse, et/ou pour que le numéro de chaîne soit indiqué.
- Dans les deux cas, une amélioration est possible en ajustant l'antenne.

Utilisation de la Channel List (liste de chaînes) D.TV

Lorsque vous êtes en mode D.TV, vous pouvez faire apparaître la Channel List (liste des chaînes) à l'écran à n'importe quel moment en appuyant sur **ENTER**. Utilisez les touches **↑/↓** pour sélectionner une chaîne, puis appuyez sur **ENTER** pour passer à cette chaîne.¹

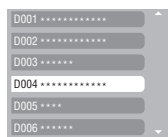

Remarque

¹ • Si vous sélectionnez une chaîne verrouillée, il vous faudra introduire votre mot de passe pour y accéder.

- Pendant l'écoute de chaînes radio sur télévision numérique, l'économiseur d'écran démarre automatiquement si aucune touche n'a été actionnée pendant 3 minutes.

² Les chaînes analogiques pré-programmées sont numérotées de 1 à 99 ; les chaînes numériques pré-programmées sont numérotées de D001 à D999.

Comment afficher la barre d'information d'une chaîne

La barre d'information d'une chaîne indique le titre des programmes, les heures de début et de fin du programme en cours et autres informations relatives à la chaîne. L'information est mise à jour toutes les minutes.

- Appuyez sur cette touche pour afficher la barre d'information de la chaîne en cours de diffusion.



- Utilisez les touches ◀/▶ pour sélectionner la barre d'information d'autres chaînes. Pour passer à la chaîne correspondant à la barre d'information affichée à l'écran, appuyez sur **ENTER**.
- La barre d'information de la chaîne affiche les icônes des sous-titres (☰) et MHEG (☷) si cette chaîne supporte l'application MHEG (voir la section *Utilisation de l'application MHEG* ci-dessous).¹
- Pour consulter des informations plus détaillées sur la chaîne, appuyez sur **INFO** à nouveau.²

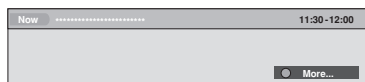

Utilisez les touches ↑/↓ pour afficher l'information concernant les programmes précédents et suivants. Utilisez les touches ◀/▶ pour voir des informations à propos d'autres chaînes.

- S'il y a encore des informations supplémentaires à afficher, **More ...** (Plus...) s'affiche ; appuyez sur la touche **BLEUE** pour voir l'information supplémentaire.
- Pour cacher la barre d'information de la chaîne, appuyez sur **RETURN**.

Sélection d'une langue audio en mode D.TV (numérique)



• *DVR-940HX-S* : 

• *DVR-545HX-S* :  + 

Appuyez pour afficher la langue audio en cours d'utilisation. Appuyez à plusieurs reprises pour passer à une autre langue disponible.

Sélection d'une langue de sous-titre en mode D.TV (numérique)

• *DVR-940HX-S* : 

• *DVR-545HX-S* :  + 

Appuyez pour afficher la langue de sous-titre en cours d'utilisation. Appuyez à plusieurs reprises pour passer à une autre langue disponible.

Utilisation de l'application MHEG

(Royaume-Uni uniquement)

Certaines chaînes diffusent leurs programmes avec l'encodage MHEG (Multimedia and Hypermedia Expert Group), ce qui vous permet d'utiliser la télévision numérique de façon interactive.³

La barre d'information de la chaîne affiche un icône (☷) pour indiquer si l'application MHEG peut être utilisée.

• *DVR-940HX-S* : 

• *DVR-545HX-S* :  + 

Appuyez pour démarrer l'application MHEG.⁴

- Vous pouvez aussi utiliser n'importe laquelle des touches de couleur.
- Appuyez sur **TEXT** (*DVR-940HX-S*) ou **SHIFT + DISPLAY/TEXT** (*DVR-545HX-S*) pour sortir de l'application MHEG.

Remarque

1 À la suite d'une erreur d'informations du diffuseur, certaines icônes peuvent apparaître ou et d'autres au contraire ne pas apparaître.



2 Toutes les chaînes ne fournissent pas d'information plus détaillée.

3 Si vous commencez l'enregistrement quand l'application MHEG est ouverte, l'écran de l'application MHEG sera également enregistré. Pour éviter ceci, fermez d'abord l'application, puis commencez à enregistrer. Il n'est pas possible de lancer l'application MHEG pendant l'enregistrement.

4 Cette fonction n'est pas disponible lorsque le mode de sous-titrage est actif.

Sélection de chaînes audio en mode A.TV (analogique)

Vous pouvez sélectionner la voie audio de l'émission captée ou le signal extérieur appliqué à l'entrée.

- DVR-940HX-S : 
- DVR-545HX-S :  + 

Appuyez pour sélectionner le type de signal audio.

La voie audio actuelle est indiquée sur l'écran.

- Si le paramètre NICAM (reportez-vous à *NICAM Select* la page 142) a pour valeur **NICAM** et si vous regardez une émission NICAM, vous avez le choix entre les signaux audio **NICAM** et **Regular** (c'est-à-dire non-NICAM).



- Si l'émission NICAM est bilingue, vous avez la possibilité de choisir l'une ou l'autre langue.



- Vous pouvez également sélectionner la langue dans le cas d'une émission bilingue non-NICAM.

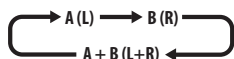

- Si vous regardez l'enregistrement réalisé à partir d'une source extérieure et si la valeur **Bilingual** a été sélectionnée au moment où cet enregistrement a été réalisé (reportez-vous à *External Audio* la page 142), vous pouvez choisir la voie audio gauche (**L**), la voie audio droite (**R**) ou les deux voies (**L+R**).

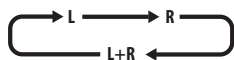

Remarque

- Une seule voie d'une émission bilingue est enregistrée si le support est le disque dur et si HDD Recording Format a pour valeur Video Mode On, ou bien si un DVD est enregistré en mode vidéo, ou bien si l'enregistrement s'effectue en **LPCM**. En ce cas, précisez laquelle des deux langues doit être enregistrée en donnant au paramètre Bilingual Recording la valeur appropriée (reportez-vous à *Bilingual Recording* la page 142).

Sélection du téléviseur ou du DVD

Lorsque cet appareil est à l'arrêt, ou en cours d'enregistrement, vous pouvez choisir de regarder les images et d'écouter les sons provenant du syntoniseur de télévision intégré (ou d'une entrée extérieure) ('mode DVD'), ou bien ceux captés sur le canal sur lequel le téléviseur est syntonisé ('mode TV').

Pendant la lecture ou l'affichage d'un menu sur l'écran, les sons et les images sont systématiquement dirigés vers le téléviseur et ne sont pas affectés par le réglage **TV/DVD** adopté.

Sachez que cet appareil doit être relié au téléviseur au moyen d'un câble péritel (SCART) pour que cette possibilité existe.

-  Sélectionnez le mode TV ou le mode DVD.



Sélection de la qualité de l'image et de la durée d'enregistrement

DVD (VR) DVD (Video) DVD+R DVD+RW DVD-RAM HDD

Avant de commencer un enregistrement, vous souhaitez probablement choisir la qualité de l'image et la durée d'enregistrement. Il existe 6 ensembles de réglages constituant un compromis judicieux entre qualité d'image et durée d'enregistrement.

Lorsque la valeur du paramètre Manual Recording est On (reportez-vous à *Manual Recording* la page 145), il existe une option supplémentaire (**MN1** à **MN32**, ou **LPCM**, au choix).

Pour l'enregistrement sur disque DVD+R/+RW, **SLP** est la durée maximale d'enregistrement disponible. Si vous choisissez **SEP** ou **MN1** à **MN3**, le mode d'enregistrement revient automatiquement sur **SLP**.

- *DVR-940HX-S* : 
- *DVR-545HX-S* :  + 

Appuyez de manière répétée pour sélectionner la qualité d'enregistrement.

- **XP** – Meilleure qualité possible ; un DVD peut contenir environ une heure d'enregistrement de ce type.
- **SP** (Durée standard) – Qualité adoptée par défaut et employée dans la majorité des cas ; la durée d'enregistrement sur un DVD est de l'ordre de 2 heures.
- **LP** (Longue durée) – La qualité est inférieure à celle du mode SP ; en contrepartie, la durée d'enregistrement sur DVD est doublée (environ 4 heures).
- **EP** (Très longue durée) – La qualité est inférieure à celle du mode LP ; en contrepartie, la durée d'enregistrement sur DVD est accrue (environ 6 heures).
- **SLP** (Très longue durée) – La qualité est inférieure à celle du mode EP ; en contrepartie, la durée d'enregistrement sur DVD est accrue (environ 8 heures).

Remarque

¹ Les signaux audio sont enregistrés au format PCM linéaire à 16 bits, les signaux vidéo avec la qualité XP. Si l'émission est bilingue, sélectionnez laquelle des deux voies audio doit être enregistrée (reportez-vous au paragraphe *Bilingual Recording* la page 142).

Enregistrement simple d'une émission de télévision



DVD (VR) DVD (Video) DVD+R DVD+RW DVD-RAM HDD

Pour effectuer l'enregistrement simple d'une émission de télévision, il suffit de choisir le canal de l'émission à enregistrer, le support d'enregistrement, disque dur ou DVD, et la qualité d'enregistrement.

1 Choisissez le support d'enregistrement : disque dur¹ ou DVD.

- Si vous souhaitez enregistrer sur un DVD, insérez un disque enregistrable dans l'enregistreur (l'initialisation d'un DVD-RW ou DVD+RW vierge prend un petit moment).
- Si vous souhaitez enregistrer un DVD-R en mode VR ou un DVD-RW en mode vidéo, vous devez l'initialiser au préalable (reportez-vous à *Initialisation des DVD enregistrables* la page 80).

2 DVR-940HX-S :

DVR-545HX-S :  + 

Appuyez pour passer de D.TV (numérique) à A.TV (analogique) et vice-versa.

3 DVR-940HX-S :

DVR-545HX-S :  
- CHANNEL +



Choisissez le canal de télévision à enregistrer.

Le numéro de chaîne ou le nom de chaîne est indiqué sur l'afficheur du panneau avant, le cas échéant :



- Si cet appareil est à l'arrêt, vous pouvez également employer les touches numériques du boîtier de télécommande pour sélectionner le canal (Pour sélectionner le canal 24, appuyez successivement sur **2**, **4** puis **ENTER**).
- Si cet appareil est à l'arrêt, vous pouvez également utiliser les touches **CH +/-** de la face avant pour sélectionner le canal.



4 DVR-940HX-S :

DVR-545HX-S :  + 

Choisissez la qualité de l'image et la durée d'enregistrement.

- Pour de plus amples détails, reportez-vous à *Sélection de la qualité de l'image et de la durée d'enregistrement* la page 72.

5 DVR-940HX-S :



DVR-545HX-S :  + 

Si vous enregistrez à partir du syntoniseur A.TV (analogique), sélectionnez la chaîne audio à enregistrer.

Reportez-vous à *Sélection de chaînes audio en mode A.TV (analogique)* la page 71 pour plus de détails.

- Si vous optez pour le mode VR et si l'émission est bilingue, les deux voies audio sont enregistrées et donc au moment de la lecture vous choisirez celle que vous désirez écouter. La seule exception à cette règle existe dans le cas où vous avez sélectionné la valeur **LPCM** pour la qualité de l'image ; à ce moment-là, aucun choix de la voie audio n'est requis préalablement à l'enregistrement.

6 DVR-940HX-S :

DVR-545HX-S :  + 

Si vous enregistrez à partir du syntoniseur D.TV (numérique), sélectionnez la langue audio à enregistrer.

- Vous pouvez aussi spécifier la langue des sous-titres que vous voulez enregistrer ; utilisez  **SUBTITLE** (DVR-940HX-S) ou **SHIFT + SUBTITLE** (DVR-545HX-S) pour la sélectionner.

Remarque

¹ DVR-940HX-S seulement : Si le disque dur est raccordé et disponible pour l'enregistrement, vous pouvez alors le sélectionner.

REC

7 Démarrez l'enregistrement.

Si vous désirez préciser l'heure de fin d'enregistrement, appuyez de manière répétée sur **● REC**. La durée d'enregistrement augmente par pas de 30 minutes pour atteindre 6 heures au plus. L'heure à laquelle doit se terminer l'enregistrement est indiquée sur l'afficheur de la face avant et sur l'écran. Lorsque l'enregistrement est terminé, cet appareil passe automatiquement en veille si vous ne procédez à aucune autre opération.

- Pour annuler la durée d'enregistrement choisie, appuyez sur **● REC**.
- Pour interrompre l'enregistrement, à tout moment¹, appuyez sur **II PAUSE**. Appuyez une nouvelle fois sur cette touche pour reprendre l'enregistrement (si vous enregistrez sur le disque dur, sur un DVD-RAM ou en mode VR, un nouveau chapitre est créé au moment où l'enregistrement reprend).

STOP REC

8 Appuyez sur cette touche pour arrêter l'enregistrement.

- Si vous avez choisi une durée d'enregistrement au cours de l'opération précédente, vous pouvez malgré tout arrêter l'enregistrement à tout moment en appuyant sur **□ STOP REC**.
- L'enregistrement s'arrête automatiquement soit lorsqu'il n'existe plus de place disponible sur le disque dur, ou sur le DVD, soit après 12 heures d'enregistrement sur le disque dur (selon celui de ces deux cas qui se présente le premier).

Si deux programmations devant débiter à la même heure prennent en compte les signaux VPS/PDC, cet appareil enregistre l'émission qui commence réellement en premier.



Note

- Pendant l'enregistrement, vous avez la possibilité de mettre en service ou hors service la fonction de bouclage de la liaison péritel (SCART). Pendant l'enregistrement, appuyez sur la touche **CH +** de la face avant pour accéder à **SCART THRU** (avec bouclage), ou bien sur la touche **CH -** pour accéder à **SCART NORM** (sans bouclage). La mise hors service du bouclage est automatique à la fin d'un enregistrement. Sachez que vous ne pouvez pas adopter le bouclage lorsque vous enregistrez les signaux appliqués sur les prises **AV2(INPUT 1/DECODER)** ou **AV1(RGB)-TV**.

Remarque

¹ Sauf pendant la lecture décalée.

Pause Live TV

HDD

La fonction Pause Live TV vous permet d'interrompre momentanément l'émission de télévision que vous êtes en train de regarder. Lorsque vous êtes de nouveau prêt à continuer de regarder l'émission, appuyez simplement sur la touche ► **PLAY**.

Paramétrage pour Pause Live TV

Vous pouvez utiliser la fonction Pause Live TV avec un téléviseur compatible AV-Link raccordé par un câble SCART (voir *Paramétrage du syntoniseur TV pour Pause Live TV* ci-dessous), ou par le syntoniseur interne de cet enregistreur (voir *Utilisation du syntoniseur intégré de l'enregistreur pour Pause Live TV* ci-dessous).

Paramétrage du syntoniseur TV pour Pause Live TV

Pour pouvoir utiliser cette fonction avec un syntoniseur TV externe, l'enregistreur doit être relié à un téléviseur par un câble SCART et *AV Link* (page 150) doit être réglé sur *This Recorder Only*.¹ Reportez-vous à *Pause Live TV* la page 138 pour plus de détails.

Pour utiliser Pause Live TV, effectuez les liaisons et réglages suivants.

- Il se peut que la fonction Pause Live TV ne fonctionne pas comme prévu lorsque vous regardez la télévision via un appareil externe, tel qu'un magnétoscope ou un syntoniseur numérique. Cette fonction n'est opérationnelle que pour le canal sélectionné sur le téléviseur.



Important

- La fonction Pause Live TV ne fonctionne qu'avec le syntoniseur A.TV (analogique) incorporé. Elle ne fonctionne pas avec le syntoniseur D.TV (numérique) ou les entrées extérieures. Assurez-vous que **Auto Channel Setting** est réglé sur **Download from TV** (voir *Auto Channel Setting* la page 140).

Remarque

- ¹ Cette fonction n'est pas prise en charge par tous les téléviseurs. Si vous avez un doute, reportez-vous au mode d'emploi qui accompagne le téléviseur.
- Cette fonction n'agit que si le téléviseur est compatible avec AV Link. Voir le mode d'emploi fourni avec le téléviseur si vous n'êtes pas sûr de la compatibilité de votre téléviseur avec cette fonction.

- 1 Raccordez cet enregistreur à votre téléviseur par un câble péritel (SCART).
- 2 Appuyez sur HOME MENU.
- 3 Sélectionnez 'Initial Setup' > 'Analog Tuner' > 'Auto Channel Setting' > 'Download from TV'.

- Si l'option Download from TV apparaît en gris, vérifiez les connexions sur le téléviseur et essayez une nouvelle fois.
- Avec certains téléviseurs, il faut éteindre le téléviseur et le laisser un moment débranché avant de le rebrancher et de le rallumer.

- 4 Suivez les instructions qui apparaissent à l'écran.

Utilisation du syntoniseur intégré de l'enregistreur pour Pause Live TV

Si vous n'avez pas raccordé l'enregistreur au téléviseur par un câble péritel (SCART) (ou si votre téléviseur n'est pas compatible avec AV Link) vous pourrez utiliser le syntoniseur intégré de l'enregistreur pour Pause Live TV.

- 1 Appuyez sur HOME MENU.
- 2 Sélectionnez 'Initial Setup' > 'Basic' > 'Pause Live TV' > 'Recorder's Tuner'.

Voir *Pause Live TV* la page 138 pour le détail. Vous pouvez enregistrer le canal sélectionné sur l'enregistreur.

Utilisation de Pause Live TV

1 Commencez l'enregistrement de l'émission de télévision diffusée.

L'enregistrement continue alors que la lecture est interrompue.

- Veuillez noter que l'enregistrement démarre après un délai pouvant aller jusqu'à 10 secondes.

2 Appuyez sur cette touche pour commander la lecture.

Vous pouvez aussi utiliser les touches de recherche rapide (◀◀/▶▶), de pause (⏸ PAUSE) et d'arrêt (■ STOP) — et cela sans conséquence sur l'enregistrement.

3 Appuyez sur cette touche pour arrêter l'enregistrement.

Selon la source visionnée, l'opération sera légèrement différente. Voir *Aperçu des opérations* ci-dessous pour le détail.

Note

- Lorsque le paramètre *Pause Live TV* (voir page 138) est réglé sur **TV's Tuner**, vous pouvez appuyer sur **PAUSE LIVE TV** lorsque l'enregistreur est en attente pour le mettre en marche et commencer à enregistrer. Lorsque ce paramètre est réglé sur **Recorder's Tuner**, la fonction *Pause Live TV* ne peut pas être utilisée pendant l'attente.
- Après avoir actionné la touche **PAUSE LIVE TV**, un délai d'au moins 10 secondes est nécessaire avant que l'image ne change (durant ce temps, toutes les commandes à l'exception du bouton de mise sous tension, sont inopérantes). (Notez qu'il n'est pas possible de démarrer quand l'enregistreur est en veille si **Recorder's Tuner** est sélectionné dans *Pause Live TV* la page 138.)
- Sachez que vous ne pouvez pas utiliser l'enregistrement au moyen de la fonction *Pause Live TV* pour graver les signaux provenant d'un autre appareil (magnétoscope, etc.) relié à la prise **AV2 (INPUT 1/DECODER)** par un câble péritel (SCART).

Aperçu des opérations

Source visionnée	Mode TV/ DVD du DVR	Source DVR	Touche de fonction de Pause Live TV	Opération
Syntoniseur analogique intégré du téléviseur	Téléviseur	–	Pause Live TV	Les canaux présélectionnés du DVR et du téléviseur sont synchronisés après le téléchargement du téléviseur.
			Enregistrement direct d'une émission de télévision ^{*†}	Les canaux présélectionnés du DVR et du téléviseur ne sont pas synchronisés après le téléchargement du téléviseur. Enregistrez l'émission de téléviseur que vous êtes en train de regarder.
Syntoniseur numérique intégré du téléviseur	Téléviseur	–	Enregistrement direct d'une émission de télévision ^{*†}	Les infos des canaux présélectionnés de la télévision numérique ne peuvent pas être partagées par le DVR même après le téléchargement du téléviseur. Enregistrez l'émission de téléviseur que vous êtes en train de regarder.
Entrée externe du téléviseur	Téléviseur	–	Enregistrement direct d'une émission de télévision ^{*†}	Enregistrez l'émission de téléviseur que vous êtes en train de regarder.
Syntoniseur analogique intégré du DVR	DVD	Syntoniseur analogique intégré du DVR	Pause Live TV	
Syntoniseur numérique intégré DVR	DVD	Syntoniseur numérique intégré DVR	Pause Live TV	

^{*†} Pas de lecture décalée Avertissement, si vous changez d'entrée, l'enregistrement s'arrêtera.



Enregistrement et lecture simultanés (Lecture Décalée)

nombre de lignes de la plage ou du titre en cours de lecture, provoque l'arrêt de cette lecture.

HDD

La lecture décalée vous permet de regarder depuis le début un enregistrement en cours, sans avoir besoin d'attendre que l'enregistrement soit terminé (en d'autres mots, la lecture 'poursuit' l'enregistrement). En réalité, vous n'êtes pas tenu regarder l'enregistrement en cours. Vous pouvez regarder n'importe quel contenu se trouvant sur le disque dur (ou sur un DVD si vous êtes en train d'enregistrer sur le disque dur) en le sélectionnant à partir de la page Disc Navigator (reportez-vous à *Utilisation de Disc Navigator pour un DVD enregistrable et pour le disque dur* la page 86).

"Chase Play" n'est pas possible quand DV est l'entrée de l'enregistrement.

-  **Appuyez sur cette touche pour démarrer la lecture depuis le début de l'enregistrement en cours¹.**
-  **Appuyez sur cette touche pendant l'enregistrement pour choisir de lire un autre titre.**

Vous pouvez faire usage de toutes les commandes habituelles telles que la pause, le ralenti, l'examen rapide et le saut.

- Pour arrêter la lecture, appuyez sur **■ STOP** (l'enregistrement se poursuit).
- Pour arrêter l'enregistrement, appuyez sur **□ STOP REC** (la lecture se poursuit).
- Au cours d'un enregistrement ou de l'attente d'un enregistrement, la lecture d'un document du disque dur, d'un DVD, d'un Vidéo CD ou Super VCD n'est pas possible si la valeur du paramètre Input Line System n'est pas identique au nombre de lignes de la gravure sur les disques (amovibles ou dur) (reportez-vous également à *Informations complémentaires relatives au standard de télévision* la page 150). Par ailleurs, au cours de la lecture et de l'enregistrement simultanés, tout changement dans le

Remarque

¹ Vous ne pouvez pas commencer la lecture immédiatement après le début de l'enregistrement. La lecture et l'enregistrement simultanés ne sont pas disponibles pendant une copie.

Enregistrement à partir d'un appareil extérieur

DVD (VR) DVD (Video) DVD+R DVD+RW DVD-RAM HDD

Vous pouvez enregistrer les signaux fournis par un appareil extérieur tel qu'un caméscope ou un magnétoscope, qui se trouve relié aux entrées prévues à cet effet sur cet appareil.

1 Assurez-vous que l'appareil source est convenablement relié à l'enregistreur de DVD.

Reportez-vous au chapitre 2 (*Connexions*) pour connaître les options offertes en matière de connexion.

2 Appuyez de manière répétée sur cette touche pour sélectionner une des entrées extérieures à partir desquelles il est possible d'enregistrer.



L'entrée actuellement choisie est indiquée sur l'écran et sur l'afficheur de la face avant :

- **AV2/L1** – Entrée 1¹
- **L2** – Entrée 2 (face avant)
- **L3** – Entrée 3

Assurez-vous que les réglages **Audio In** des paramètres **External Audio** et **Bilingual Recording** sont bien ceux que vous désirez (reportez-vous à la section *Audio In* la page 142).

- Si l'image est déformée (écrasée ou allongée), réglez l'appareil source ou le téléviseur avant d'effectuer l'enregistrement.
- Pour regarder une vidéo transmise par l'entrée DV (face avant), sélectionnez **DV > DV Video Playback** sur la page principale (voir aussi *Lecture à partir d'un caméscope DV* la page 94).

3 *DVR-940HX-S* : 

DVR-545HX-S :  + 

Choisissez la qualité d'enregistrement.

- Pour de plus amples détails, reportez-vous à *Sélection de la qualité de l'image et de la durée d'enregistrement* la page 72.

4 Choisissez le support d'enregistrement : disque dur ou DVD.

- Si vous possédez le DVR-940HX-S et si vous lui avez raccordé un disque dur externe, vous pourrez aussi enregistrer sur le disque dur externe.

5 Appuyez sur cette touche pour commander l'enregistrement.

- Si le signal de la source est protégé par Copy Guard, vous ne pourrez pas l'enregistrer. Pour de plus amples détails, reportez-vous à *Restrictions relatives à l'enregistrement vidéo* la page 68.

Lecture des enregistrements à l'aide d'un autre lecteur de DVD

DVD (VR) DVD (Video) DVD+R DVD+RW

La plupart des lecteurs de DVD peuvent lire les disques finalisés qui ont été gravés en mode vidéo, ainsi que les DVD+R. Un certain nombre de lecteurs (y compris plusieurs modèles de la gamme Pioneer) peuvent également lire les DVD-RW gravés en mode VR, qu'ils aient été finalisés ou non. La plupart des lecteurs ne peuvent pas lire les DVD-R gravés en mode VR ; certains lecteurs de DVD-ROM et certains graveurs de DVD le peuvent (la finalisation peut être requise). Reportez-vous au mode d'emploi qui accompagne le lecteur pour connaître la nature des disques qu'il est en mesure de lire.

Lors de la finalisation d'un disque gravé en mode vidéo ou d'un DVD+R, un menu de titre est créé ; ce menu vous permet ensuite de choisir ce que vous désirez regarder. Il existe plusieurs présentations de menu de titre et vous pouvez choisir celle qui convient le mieux au contenu du disque.

La navigation sur ces menus s'effectue toujours de la même manière, c'est-à-dire en utilisant la touche **MENU** ou la touche **TOP MENU** pour afficher le menu puis les touches **↑/↓/←/→** et **ENTER** pour sélectionner un titre et demander sa lecture.

Remarque

¹ Ce réglage ne peut pas être sélectionné si le paramètre **AV2/L1 In** a pour valeur **Decoder** (reportez-vous au paragraphe *AV2/L1 In* la page 142).

Finalisation d'un disque

DVD (VR) DVD (Video) DVD+R DVD+RW

L'opération de finalisation consiste à 'geler' les enregistrements sur le disque de manière à ce que le disque puisse être lu par un lecteur ordinaire de DVD ou un ordinateur équipé d'une unité de lecture de DVD-ROM convenable.¹

Le nom du disque s'affiche sur le menu des titres une fois le disque finalisé. Veillez, avant de finaliser le disque, à ce que ce titre soit bien celui que vous désirez car, cette opération réalisée, vous ne pouvez pas le modifier. Si vous désirez renommer le disque avant de procéder aux opérations ci-dessous, reportez-vous à *Input Disc Name* la page 130.

La finalisation n'est généralement pas nécessaire pour les disques DVD+RW. Toutefois, pour pouvoir afficher le menu des titres lors de la lecture, il est nécessaire d'effectuer la finalisation. Avec un disque DVD+RW, il est possible d'enregistrer et de modifier le contenu même après la finalisation. Dans ce cas, le menu des titres disparaît. Effectuez de nouveau la finalisation pour créer un nouveau menu de titres.



Important

- Après avoir finalisé un disque gravé en mode vidéo ou un DVD+R, vous ne pouvez ni ajouter ni modifier le contenu du disque. Toutefois, la finalisation d'un DVD-RW peut être 'annulée' ; pour de plus amples détails concernant cette question, reportez-vous à *Undo Finalize* la page 131.
- Par contre, le contenu d'un disque DVD-R/-RW (à l'exclusion du format DVD-R DL) gravé en mode VR peut être modifié et un nouvel enregistrement peut y être ajouté.
- Les disques DVD-R DL gravés en mode vidéo et les disques DVD+R DL doivent être finalisés pour pouvoir être lus sur d'autres enregistreurs/lecteurs. Il est toutefois possible que certains enregistreurs/lecteurs de DVD ne puissent même pas lire des disques double couche finalisés.

Remarque

¹ Si le nombre de lignes de télévision du disque est différent de celui adopté actuellement pour cet appareil, finaliser le disque devient impossible. Pour de plus amples détails concernant la manière de modifier le réglage de cet appareil, reportez-vous à *Informations complémentaires relatives au standard de télévision* la page 150.

1 Mettez en place le disque à finaliser.

Avant de poursuivre, assurez-vous que cet appareil est à l'arrêt.

2 Choisissez 'Disc Setup' dans la page Home Menu.



3 Choisissez 'Finalize' > 'Finalize' > 'Next Screen'.

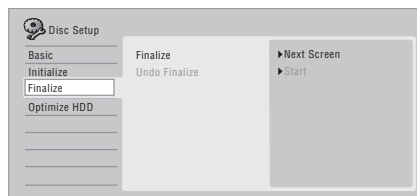

4 Uniquement dans le cas d'un disque gravé en mode vidéo et d'un disque DVD+R/+RW, sélectionnez une présentation de menu de titre puis 'Yes' pour démarrer la finalisation ou 'No' pour l'abandonner.

La présentation de menu choisie ici est celle qui apparaît au moment où vous affichez le 'menu principal' (ou le 'menu' pour un DVD+R/+RW) sur le lecteur de DVD utilisé.



- Les disques gravés en partie ou en totalité sur l'enregistreur de DVD Pioneer DVR-7000, ne possèdent pas cette caractéristique. Ces disques ne proposent qu'un menu de titres textuel après leur finalisation sur cet appareil-ci.

5 La finalisation du disque débute maintenant.

Pendant la finalisation :

- Si la finalisation d'un DVD-RW ou d'un DVD+R/+RW exige plus de 4 minutes environ, vous pouvez l'annuler en appuyant sur **ENTER**. Environ 4 minutes avant l'achèvement de la finalisation, cette possibilité d'annulation disparaît.
- Vous ne pouvez pas abandonner la finalisation d'un DVD-R gravé en mode VR.
- La durée de la finalisation dépend du disque, de son contenu, de la durée des enregistrements et du nombre de titres. Sachez qu'une heure peut être nécessaire pour finaliser un disque gravé en mode VR. La finalisation d'un disque DVD-R/+RW ou DVD+R/+RW enregistré en mode vidéo peut prendre jusqu'à 20 minutes.

Initialisation des DVD enregistrables

DVD-R DVD-RW DVD+RW DVD-RAM

Les disques DVD-R/+RW peuvent être initialisés pour l'enregistrement en mode vidéo ou bien en mode VR.¹

Lorsque vous chargez un disque DVD-RW ou DVD+RW neuf et vierge, cet appareil l'initialise automatiquement pour le rendre enregistrable. Par défaut, les disques DVD-RW vierges sont initialisés pour l'enregistrement en mode VR. Reportez-vous à *DVD-RW Auto Init.* la page 146 si vous désirez que le mode par défaut soit le mode vidéo.

Les DVD-R sont, d'origine, initialisés pour la gravure en mode vidéo ; si vous désirez qu'un DVD-R soit initialisé pour le mode VR, vous devez effectuer cette opération avant d'enregistrer quoi que ce soit sur le disque. Les disques DVD+RW et DVD-RAM peuvent aussi être initialisés afin d'effacer leur contenu.

Important

- L'initialisation d'un disque DVD-RW, DVD+RW ou DVD-RAM a pour effet d'effacer tout ce qui est enregistré sur le disque. Assurez-vous que le disque ne porte rien que vous souhaitiez conserver !
- Il peut être impossible de réinitialiser un DVD-RW dans un format différent du format d'origine si la première initialisation a eu lieu sur un enregistreur de DVD ancien.
- Après avoir initialisé un DVD-R en mode VR, vous ne pouvez pas le réinitialiser en mode vidéo.

1  Choisissez 'Disc Setup' dans la page Home Menu.



2 Sélectionnez 'Initialize' > 'Video Mode', 'VR Mode' ou 'Initialize DVD+RW'.

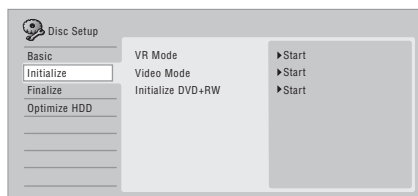

3 Sélectionnez 'Start'.

L'opération d'initialisation demande environ 30 secondes (sauf pour les disques DVD-RAM, où elle peut atteindre 1 heure).

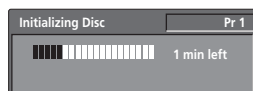

Remarque

¹ Si un disque a été précédemment finalisé sur un graveur ancien de DVD, il peut être impossible de le réinitialiser ou de l'initialiser pour l'enregistrement en mode vidéo.

Chapitre 8

Lecture

Introduction

La plupart des fonctions décrites dans ce chapitre font appel à l'affichage sur écran. Pour naviguer à travers ces pages écran, utilisez les touches de déplacement du curseur et la touche **ENTER**. Pour accéder au niveau hiérarchiquement supérieur, à partir de n'importe quelle page, utilisez la touche **RETURN/EXIT**.

N'oubliez pas qu'en bas de chaque page écran figure un rappel du rôle des touches.

La plupart des fonctions abordées dans ce chapitre s'appliquent au disque dur et aux disques DVD, Vidéo CD, Super VCD, WMA/MP3/DivX et CD, bien que les effets réels de certaines d'entre elles varient légèrement selon le type de disque chargé.

- De nombreuses fonctions ne sont pas disponibles lorsqu'un disque Vidéo CD est lu en mode PBC. Lancez la lecture par la page Disc Navigator pour la lecture sans les fonctions PBC (voir *Utilisation de Disc Navigator pour les disques qui ne peuvent qu'être lus* la page 87).
- Dans le cas des disques contenant des fichiers image JPEG, reportez-vous à *PhotoViewer* la page 122.

Lecture de base



Cette section traite de la manière d'utiliser cet appareil pour la lecture des disques (DVD, CD, etc.) et pour la lecture de la vidéo enregistrée sur le disque dur.



Important

- Dans ce mode d'emploi, le terme générique 'DVD' englobe tous les types de disques DVD pouvant être lus ou enregistrés. Si une fonction ne concerne qu'un type de DVD, une mention spéciale le signale.
- Certains disques DVD-Vidéo, DVD+R et DVD+RW n'autorisent pas toutes les commandes de lecture en divers points du disque. Cela ne traduit pas une anomalie de fonctionnement.

HDD/DVD

1 Choisissez le support de lecture : disque dur¹ ou DVD.

- Dans le cas de la lecture de la vidéo que contient le disque dur, passez à l'opération **3** ci-dessous.
- Choisissez DVD pour toute opération de lecture à partir d'un disque (sauf disque dur).

▲ OPEN/CLOSE

2 [Face avant] Déposez un disque dans le tiroir.

Placez le disque dans l'alvéole du tiroir, face portant l'étiquette orientée vers le haut (s'il s'agit d'un disque DVD-Vidéo double-face, la première face concernée doit être tournée vers le bas).

- Si vous désirez lire un CD audio portant une gravure DTS, reportez-vous à la Remarque de la page 84.

Remarque

1 *DVR-940HX-S* : Si le disque dur externe est raccordé et disponible pour la lecture, vous pouvez le sélectionner ici.

3 Démarrez la lecture.

- Dans le cas d'un DVD-Vidéo ou d'un Vidéo CD, un menu apparaît au moment où vous commandez la lecture. Utilisez les touches **↑/↓/←/→** et **ENTER** pour naviguer sur le menu des DVD ; les touches numériques et la touche **ENTER** dans le cas des menus de Vidéo CD.
- Lors de la lecture de la vidéo que porte le disque dur, l'arrêt est automatique à la fin du titre.
- Une légère pause peut être marquée lors du passage de la première à la deuxième couche.
- Reportez-vous aux sections suivantes pour tout ce qui concerne la lecture de disques spéciaux.

4 Appuyez sur cette touche pour arrêter la lecture.

5 Lorsque vous avez terminé, éjectez le disque et placez cet appareil en veille.

Lecture d'un DVD



Le tableau qui suit présente les commandes disponibles pour la lecture de base des DVD-Vidéo et des DVD enregistrables.

 Appuyez sur cette touche pour commander la lecture.
Si la mention **RESUME** est affichée sur l'écran, la lecture commence à partir du dernier point d'arrêt.

 Appuyez sur cette touche pour arrêter la lecture.
Vous pouvez reprendre la lecture à partir du point d'arrêt en appuyant sur **▶ PLAY**. (Appuyez une nouvelle fois sur **■ STOP** pour annuler la fonction de reprise.)

 Cette touche commande l'interruption de la lecture, et la reprise de la lecture après une interruption.

 Appuyez sur cette touche pour commander l'examen du disque. Appuyez de façon répétée pour augmenter la vitesse d'examen.

  Utilisez ces touches pour accéder au chapitre ou au titre qui précèdent ou suivent. (Pendant la lecture, vous pouvez également utiliser les touches **CH +/-** de la face avant.)
DVD+R/DVD+RW uniquement :
◀◀ PREV risque de ne pas passer au titre précédent.



À l'exception du mode *VR* : Pendant la lecture, tapez le numéro d'un chapitre puis appuyez sur **ENTER** pour accéder directement à ce chapitre, dans la mesure où il appartient au titre en cours de lecture.

Avec certains disques, vous pouvez employer les touches numériques pour sélectionner une option sur le menu du disque.

Mode VR uniquement : Pendant la lecture, tapez le numéro d'un titre puis appuyez sur **ENTER**.

Tous les cas : Appuyez sur **CLEAR** pour effacer le nombre tapé et reprendre la frappe.

DVR-940HX-S : **DVR-940HX-S** : Tournez la **Smart Jog** dans le sens antihoraire pour l'examen rapide vers la fin du disque et dans le sens horaire pour



DVR-545HX-S : l'examen rapide vers l'avant du disque.



DVR-545HX-S avec un DVD-R/-RW, DVD-RAM seulement : (Retour ou saut de publicités) Appuyez dessus pour reculer de trois minutes ou avancer de 10 minutes au maximum.



Pendant une pause, appuyez sur cette touche et maintenez la pression pour lancer le ralenti. Appuyez de manière répétée pour modifier la vitesse de lecture. Pendant une pause, ces touches permettent de reculer, ou d'avancer, d'une image à la fois.



Appuyez sur cette touche pour afficher le menu d'un disque DVD-Vidéo. (Les disques DVD+R/+RW ayant été finalisés sur cet appareil déclenchent l'affichage de la page Disc Navigator. Appuyez sur **MENU** pour afficher le menu du disque.)



Utilisez les touches de déplacement du curseur pour naviguer sur les menus des DVD-Vidéo ; appuyez sur **ENTER** pour sélectionner une option.



Cette touche permet de remonter d'un niveau dans la hiérarchie d'un menu de DVD-Vidéo.

Lecture du contenu du disque dur

Le tableau qui suit présente les commandes disponibles pour la lecture de base de la vidéo que porte le disque dur.



Appuyez sur cette touche pour commander la lecture. Si la mention **RESUME** est affichée sur l'écran, la lecture commence à partir du dernier point d'arrêt. L'arrêt de la lecture est automatique à la fin du titre.



Appuyez sur cette touche pour arrêter la lecture. Vous pouvez reprendre la lecture à partir du point d'arrêt en appuyant sur **▶ PLAY**. (Appuyez une nouvelle fois sur **■ STOP** pour annuler la fonction de reprise.)



Cette touche commande l'interruption de la lecture, et la reprise de la lecture après une interruption.



Appuyez sur cette touche pour commander l'examen du disque. Appuyez de façon répétée pour augmenter la vitesse d'examen.



Utilisez ces touches pour accéder au chapitre ou au titre qui précèdent ou suivent. (Pendant la lecture, vous pouvez également utiliser les touches **CH +/-** de la face avant.)



Pendant la lecture, tapez un numéro de titre puis appuyez sur **ENTER** pour accéder directement à ce titre. Appuyez sur **CLEAR** pour effacer le nombre tapé et reprendre la frappe.



DVR-940HX-S : (Retour ou saut de publicités) **DVR-940HX-S** : Tournez la **Smart Jog** dans le sens antihoraire pour l'examen rapide vers la fin du disque et dans le sens horaire pour l'examen rapide vers l'avant du disque.



DVR-545HX-S : Chaque pression permet de reculer un peu plus (3 minutes maximum) ou d'avancer un peu plus (10 minutes maximum).



Pendant une pause, appuyez sur cette touche et maintenez la pression pour lancer le ralenti. Appuyez de manière répétée pour modifier la vitesse de lecture. Pendant une pause, ces touches permettent de reculer, ou d'avancer, d'une image à la fois.

Lecture des CD, WMA et MP3

Le tableau ci-dessous présente les commandes de lecture de base pour les CD¹ et les fichiers WMA ou MP3.



Appuyez sur cette touche pour commander la lecture.



Appuyez sur cette touche pour arrêter la lecture.



Cette touche commande l'interruption de la lecture, et la reprise de la lecture après une interruption.



Sauf WMA : Appuyez sur cette touche pour commander l'examen du disque. Appuyez une nouvelle fois pour augmenter la vitesse d'examen. (Il existe 2 vitesses d'examen ; la vitesse en vigueur est indiquée sur l'écran.)



Utilisez ces touches pour accéder à la plage (au dossier dans le cas des fichiers WMA ou MP3) qui précède ou suit. (Pendant la lecture, vous pouvez également utiliser les touches **CH +/-** de la face avant.)

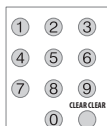

Pendant la lecture, tapez un numéro de plage puis appuyez sur **ENTER** pour accéder directement à cette plage.

Appuyez sur **CLEAR** pour effacer le nombre tapé et reprendre la frappe.



Lecture des Vidéo CD et Super VCD

Le tableau ci-dessous présente les commandes de lecture de base pour les Vidéo CD et Super VCD.

La lecture de certains disques peut être commandée par menu (PBC). Avec ces disques, le témoin PBC de l'afficheur de la face avant s'éclaire et un menu apparaît sur l'écran pour sélectionner ce que vous désirez regarder.²



Appuyez sur cette touche pour commander la lecture.
Vidéo CD uniquement : Si la mention **RESUME** est affichée sur l'écran, la lecture commence à partir du dernier point d'arrêt.



Appuyez sur cette touche pour arrêter la lecture.
Vidéo CD uniquement : Vous pouvez reprendre la lecture à partir du point d'arrêt en appuyant sur **▶ PLAY**. (Appuyez une nouvelle fois sur **■ STOP** pour annuler la fonction de reprise.)



Cette touche commande l'interruption de la lecture, et la reprise de la lecture après une interruption.



Appuyez sur cette touche pour commander l'examen du disque. Appuyez de façon répétée pour augmenter la vitesse d'examen.



Utilisez ces touches pour accéder à la plage qui précède ou suit. Si un menu de commande de lecture (PBC) est affiché, utilisez ces touches pour afficher la page qui précède ou suit. (Pendant la lecture, vous pouvez également utiliser les touches **CH +/-** de la face avant.)

Remarque

1 Pour la lecture d'un CD portant une gravure DTS, assurez-vous que cet appareil est relié à un amplificateur ou à un récepteur compatibles DTS et que cela est réalisé en numérique. Du bruit serait émis si vous utilisiez les sorties analogiques. Assurez-vous aussi que **STEREO** a été sélectionné avec la touche **⏮ AUDIO (DVR-940HX-S)** ou **SHIFT + 4 (DVR-545HX-S)** (voir *Sélection des voies audio* la page 92).

2 Pendant la lecture commandée par menu (PBC), certaines fonctions telles que la recherche, la répétition ou la programmation sont indisponibles. Vous pouvez lire des Vidéo CD PBC/Super VCD sans les fonctions PBC en lançant la lecture par Disc Navigator (voir *Utilisation de Disc Navigator pour les disques qui ne peuvent qu'être lus* la page 87).



Pendant la lecture, tapez un numéro de plage puis appuyez sur **ENTER** pour accéder directement à cette plage.

Appuyez sur **CLEAR** pour effacer le nombre tapé et reprendre la frappe. Si un menu de commande de lecture (PBC) est affiché, utilisez ces touches pour sélectionner un numéro d'option.



DVR-940HX-S : Video CD sans le mode PBC seulement :



DVR-940HX-S : Tournez le **Smart Jog** dans le sens antihoraire pour

DVR-545HX-S : l'examen rapide vers la fin du disque et dans le sens horaire pour l'examen rapide vers l'avant du disque.



DVR-545HX-S : Chaque pression permet de reculer un peu plus (3 minutes maximum) ou d'avancer un peu plus (10 minutes maximum).



Pendant une pause, appuyez sur cette touche et maintenez la pression pour lancer le ralenti. Appuyez de manière répétée pour modifier la vitesse de lecture (vers la fin du disque uniquement). Pendant une pause, ces touches permettent d'avancer d'une image à la fois (vers la fin du disque uniquement).



Appuyez sur cette touche pour afficher le menu d'un Vidéo CD ou Super VCD dont la lecture peut être commandée par menu (PBC).

Lecture de fichiers vidéo DivX

Le tableau ci-dessous présente les commandes de lecture de base pour les fichiers vidéo DivX.



Appuyez sur cette touche pour commander la lecture. Si la mention **RESUME** est affichée sur l'écran, la lecture commence à partir du dernier point d'arrêt. Les titres (fichiers DivX) sont lus dans l'ordre alphabétique.



Appuyez sur cette touche pour arrêter la lecture. Vous pouvez reprendre la lecture à partir du point d'arrêt en appuyant sur **▶ PLAY**. (Appuyez une nouvelle fois sur **■ STOP** pour annuler la fonction de reprise.)



Cette touche commande l'interruption de la lecture, et la reprise de la lecture après une interruption.



Appuyez sur cette touche pour commander l'examen du disque. Appuyez de façon répétée pour augmenter la vitesse d'examen.



Utilisez ces touches pour accéder au titre qui précède ou suit. (Pendant la lecture, vous pouvez également utiliser les touches **CH +/-** de la face avant.)



Pendant une pause, cette touche permet d'avancer d'une image à la fois. Appuyez sur cette touche et maintenez la pression pour lancer le ralenti (appuyez de manière répétée pour modifier la vitesse de lecture au ralenti).

DVR-940HX-S : Appuyez pour afficher le type de signal audio sélectionné ; appuyez de manière répétée pour changer le



DVR-545HX-S : type de signal audio.



DVR-940HX-S : Appuyez pour afficher les informations de sous-titrage ; appuyez de manière répétée pour choisir les sous-titres.



Utilisation de Disc Navigator pour connaître rapidement le contenu d'un disque

Utilisez Disc Navigator pour connaître rapidement le contenu d'un disque puis commander sa lecture.

Utilisation de Disc Navigator pour un DVD enregistrable et pour le disque dur

DVD-R DVD-RW DVD+R DVD+RW DVD-RAM HDD

Disc Navigator vous permet de parcourir les enregistrements vidéo réalisés sur un DVD ou sur le disque dur, d'en effectuer un montage et de prendre connaissance des informations disponibles sur les titres.

Reportez-vous également à *Montage* la page 97 pour de plus amples détails sur le montage des disques enregistrables.

1  Choisissez le support : HDD¹ ou DVD.

2  Lancez Disc Navigator.



- Vous pouvez aussi accéder à Disc Navigator à partir de la page Home Menu.

3  Parcourez la liste des titres.

- Utilisez les touches **◀◀ PREV / ▶▶ NEXT** pour afficher la page de titres qui précède ou qui suit.
- Pour choisir la miniature qui est associée à un titre ; reportez-vous à *Set Thumbnail* la page 102.

- Pour les enregistrements sur le disque dur, un sommaire des titres avec les miniatures associées doit s'afficher. Dans le cas contraire, réglez l'option *Set Preview* sur **Normal**. Reportez-vous à *Set Preview* la page 150.

4  Commandez la lecture du titre mis en surbrillance.

- Vous pouvez également sélectionner **Play** sur le menu des commandes.

Modification de la présentation de Disc Navigator

Les titres qu'affiche Disc Navigator peuvent être classés par ordre alphabétique, par date d'enregistrement, par genre, etc. Vous pouvez choisir d'afficher 4 ou 8 titres sur une page écran.

1  Accédez aux options d'affichage.

Le panneau Options d'affichage

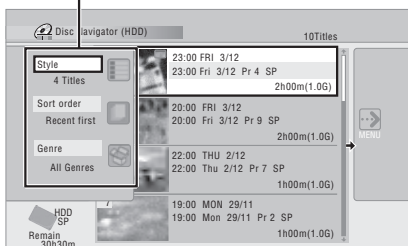

2  Sélectionnez 'Style', 'Sort order' ou 'Genre', puis appuyez sur ENTER pour connaître les options d'affichage disponibles.

- **Style** – Pour afficher 4 ou 8 titres par page écran
- **Sort order** – Pour classer par date (la plus récente en tête), par état (enregistrement jamais regardé), par le nom du titre, par la date d'enregistrement (la plus ancienne en tête)
- **Genre** – Pour afficher tous les genres ou seulement celui qui a été sélectionné

Remarque

1 *DVR-940HX-S* : Si le disque dur externe est raccordé et disponible pour la lecture, vous pouvez le sélectionner ici.



3 Choisissez une option d'affichage, puis appuyez sur ENTER.

La liste des titres est mise à jour en fonction des préférences d'affichage tout juste adoptées.

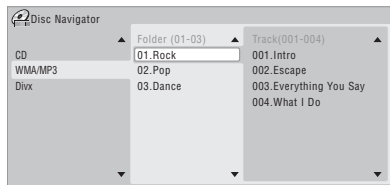

Utilisation de Disc Navigator pour les disques qui ne peuvent qu'être lus

DVD-Video CD Video CD Super VCD WMA/MP3 DivX

1 Accédez à la page Home Menu.



2 Sélectionnez 'Disc Navigator'.

Ou bien, s'il s'agit d'un disque CD, Vidéo CD, Super VCD, ou WMA/MP3/DivX, vous pouvez appuyer sur **DISC NAVIGATOR** ; cette opération vous donne le moyen d'accéder directement à la page Disc Navigator.



3 Sélectionnez ce que vous désirez écouter.

Selon le type de disque inséré, l'aspect de la fonction Disc Navigator peut varier légèrement, mais la navigation s'effectue de la même manière pour tous les disques. L'écran ci-dessous montre l'interface pour un disque WMA/MP3/DivX. Accédez au dossier ou au titre/piste d'un dossier que vous souhaitez regarder ou écouter.

La lecture commence dès que vous appuyez sur **ENTER**.

- Dans le cas des disques qui contiennent à la fois des plages au format CD-Audio et WMA/MP3 ou des titres DivX, vous pouvez choisir entre les options **CD**, **WMA/MP3** et **DivX**. Ce choix n'est possible que si le disque est à l'arrêt.

Examen du contenu d'un disque

(sauf WMA)

Vous pouvez examiner le contenu d'un disque à différentes vitesses, dans les deux sens.¹

1 Pendant la lecture, utilisez ces touches pour lancer l'examen rapide, vers le début ou vers la fin du disque.

- La vitesse d'examen est indiquée sur l'écran.

2 Appuyez de manière répétée pour modifier la vitesse d'examen.

Quatre vitesses d'examen sont disponibles lors de la lecture de titres vidéo sur le disque dur, sur DVD, ou de titres DivX. La lecture vers le début est aussi possible sur le disque dur ainsi que pour les disques au format DVD-Vidéo.² Pour les autres formats de disques, deux vitesses d'examen sont disponibles.

3 Appuyez sur cette touche pour revenir à la lecture à vitesse normale.

Remarque

- Aucun sous-titre n'est affiché pendant l'examen rapide d'un DVD ou de titres DivX.
 - Le son est analogique et numérique pendant l'examen vers l'avant de DVD ou de titres DivX comportant du son Dolby Digital ou Linéaire PCM avec **SCAN 1** (Les signaux linéaires PCM sortent pas la prise numérique coaxiale, sauf pendant la lecture décalée et l'enregistrement/lecture simultanés). Aucun son n'est présent en sortie pour les autres vitesses d'examen.
 - Aucun n'est présent en sortie pendant l'examen du disque dur, sauf si l'examen a lieu à la vitesse **SCAN 1** et vers la fin du disque. (Des signaux audio PCM linéaires sont présents sur la sortie numérique coaxiale pendant l'examen vers la fin du disque à la vitesse **SCAN 1**.)
 - Selon le disque, la lecture normale peut se rétablir automatiquement lorsqu'un nouveau chapitre est atteint sur un disque DVD.

2 Il se peut que la lecture vers le début soit un peu chaotique.

Lecture au ralenti

DVD HDD Vidéo CD Super VCD DivX

Vous pouvez demander la lecture de la vidéo à différentes vitesses de ralenti. Dans le cas des DVD et de la vidéo que contient le disque dur, le ralenti peut être employé dans les deux sens, tandis que pour les Vidéo CD/Super VCD et les titres DivX, le ralenti n'existe que dans le sens de lecture normale (vers la fin).

Le son est coupé durant le ralenti.

1  Appuyez sur cette touche pour interrompre la lecture.

2  Appuyez sur cette touche et maintenez la pression pour commander le ralenti vers le début ou vers la fin.

3  Appuyez de manière répétée pour modifier la vitesse de ralenti.

La vitesse de lecture actuelle est indiquée sur l'écran.

4  Appuyez sur cette touche pour revenir à la lecture à vitesse normale.

Avance ou recul image par image

DVD HDD Vidéo CD Super VCD DivX

Vous pouvez commander la lecture de la vidéo, image après image, dans les deux sens, et cela que le support soit un DVD¹ ou le disque dur. Dans le cas des Vidéo CD/Super VCD et des titres DivX, vous ne pouvez progresser qu'en avançant image par image vers la fin du disque.

1  Appuyez sur cette touche pour interrompre la lecture.

2  Chaque pression permet d'avancer ou de reculer d'une image à la fois.

3  Appuyez sur cette touche pour revenir à la lecture à vitesse normale.

Menu Play Mode

ALL

Le menu Play Mode vous donne accès aux fonctions de recherche, de répétition et de programmation.

•  Choisissez 'Play Mode' dans la page Home Menu.

- *DVR-545HX-S uniquement* : Vous pouvez aussi accéder au menu Play Mode en appuyant sur **SHIFT + 9**.

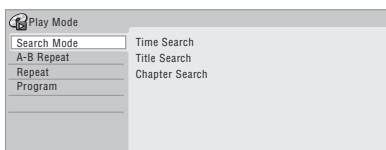

- Pour quitter le menu Play Mode, appuyez sur **HOME MENU** ou **SHIFT + 9** (*DVR-545HX-S uniquement*).

Remarque

¹ Selon le format de disque, la lecture normale peut reprendre automatiquement lorsqu'un nouveau chapitre est atteint.

Search Mode

ALL

La fonction Search Mode vous permet de commencer la lecture du disque à partir d'un certain point, défini dans le temps¹ ou défini par le numéro du titre, du chapitre, du dossier ou de la page.

-  **Sélectionnez 'Search Mode' dans le menu Play Mode, puis choisissez une option de recherche.**

Les options de recherche disponibles varient selon le type de disque.



- Entrez un numéro de titre/chapitre/dossier/piste ou une indication de temps.**

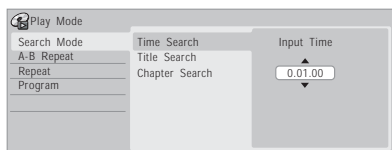

Time Search (HDD, DVD) : À titre d'exemple, pour localiser le passage qui se trouve 25 minutes après le début du titre, appuyez sur **2, 5, 0, 0**. Pour le passage qui se trouve 1 heure, 15 minutes et 20 secondes après le début du titre, appuyez sur **1, 1, 5, 2, 0**.

Time Search (Vidéo CD) : À titre d'exemple, pour atteindre le point qui se trouve 2 minutes et 30 secondes après le début de la plage actuelle, appuyez sur **2, 3, 0**.

Title/Chapter/Folder/Track Search : À titre d'exemple, pour la plage 6, appuyez sur **6**.

-  **Démarrez la lecture.**

A-B Repeat

DVD HDD CD Vidéo CD DivX

La fonction A-B Repeat vous permet de définir deux points (A et B) délimitant un passage sur une plage ou un titre, puis de demander la lecture répétée de ce passage.²

-  **Pendant la lecture, sélectionnez 'A-B Repeat' sur le menu Play Mode.**

-  **'A (Loop Start)' étant mis en surbrillance, appuyez sur cette touche lorsque se présente le point qui doit marquer le début de la boucle.**

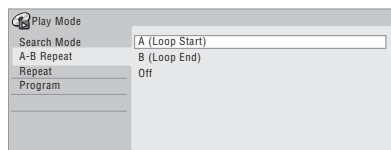

-  **'B (Loop End)' étant mis en surbrillance, appuyez sur cette touche lorsque se présente le point qui doit marquer la fin de la boucle.**

La lecture commence aussitôt à partir du point du début de la boucle et se poursuit sans fin.

- Dans le cas d'un DVD-Vidéo ou d'un DVD en mode Vidéo et du disque dur, le début et la fin de la boucle doivent appartenir au même titre.
- Pour revenir en lecture normale, sélectionnez **Off** dans le menu A-B Repeat, ou appuyez sur **CLEAR** si aucun menu n'est affiché (par exemple le menu Play Mode).

Remarque

1 Lorsque vous utilisez la recherche par indication d'un temps, la lecture peut commencer un peu avant ou un peu après le point exact que vous avez demandé.

2 Si vous changez l'angle de prise de vues pendant la répétition de l'intervalle A-B sur un DVD, ce mode de fonctionnement est abandonné.

Lecture "Repeat"

ALL

Il existe différentes options de répétition qui tiennent au disque chargé et au disque dur. Il est possible d'utiliser la fonction de répétition en même temps que la lecture programmée pour répéter les plages ou les chapitres qui font partie d'un programme de lecture (reportez-vous à *Lecture "Program"* ci-dessous).¹



- **Sélectionnez 'Repeat' dans le menu Play Mode, puis choisissez une option de lecture répétée.**

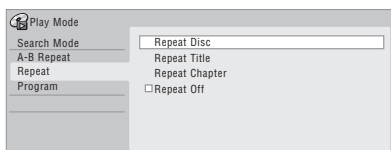

- Pour revenir en lecture normale, sélectionnez **Repeat Off** dans le menu lecture Repeat, ou appuyez sur **CLEAR** si aucun menu n'est affiché (par exemple le menu Play Mode).

Lecture "Program"

HDD DVD-Vidéo CD Vidéo CD Super VCD WMA/MP3

Cette fonction permet de programmer l'ordre de lecture des titres, chapitres², dossiers ou plages d'un DVD ou du disque dur.



- 1 **Sélectionnez 'Program' dans le menu Play Mode, puis 'Input/Edit Program'.** L'écran Input/Edit Program varie selon le type de disque. L'écran représenté ci-dessous correspond à un disque DVD.

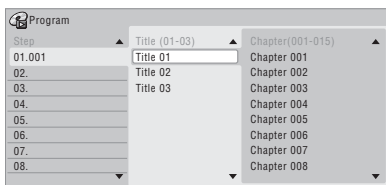

- 2 **Sélectionnez le titre, le chapitre, le dossier ou la plage à associer à l'étape du programme.**

Après avoir appuyé sur la touche **ENTER** pour ajouter le titre, le chapitre, le dossier ou la plage, le numéro de l'étape du programme augmente automatiquement d'une unité.

- Pour insérer une étape dans un programme, mettez en surbrillance l'étape où doit être insérée la nouvelle étape puis sélectionnez le chapitre, le titre, le dossier ou la plage comme à l'accoutumée. Après une pression sur **ENTER**, les étapes suivantes sont décalées d'une unité vers le bas.
- Pour effacer une étape d'un programme, mettez en surbrillance cette étape puis appuyez sur **CLEAR**.

- 3 **Répétez l'opération 2 pour composer le programme de lecture.**

Un programme de lecture peut contenir jusqu'à 24 titres, chapitres, dossiers ou plages.

- 4  **Commandez la lecture du programme.**

La lecture programmée demeure active jusqu'à ce que vous la rendiez inactive, que vous effaciez le programme, que vous éjectiez le disque ou éteigniez cet appareil.

Note

- Pour sauvegarder un programme et quitter la page de création de programme sans commander la lecture, appuyez sur **HOME MENU** ou sur **SHIFT + 9** (DVR-545HX-S uniquement).
- Pendant la lecture programmée, appuyez sur **▶▶ NEXT** pour accéder immédiatement à l'étape suivante.

Remarque



- 1 Si vous sélectionnez un autre angle de prise de vues de la scène pendant la répétition de la lecture d'un disque DVD-Vidéo, cette répétition s'annule.
- 2 Avec certains DVD-Vidéo, des chapitres qui ne font pas partie du programme peuvent malgré tout être intégrés au programme.

- Pour commander la lecture du programme, sélectionnez **Program Repeat** sur la page Repeat du menu Play Mode (reportez-vous à *Lecture "Repeat"* la page 90).
- Pendant la lecture, appuyez sur **CLEAR** pour arrêter la lecture programmée (si aucun menu, tel que Disc Navigator, n'est affiché sur l'écran). Appuyez sur cette touche alors que la lecture est arrêtée si vous voulez effacer le programme.
- À partir du menu Program, vous pouvez aussi :
 - Start Program Play** – Pour commander la lecture d'un programme
 - Cancel Program Play** – Pour arrêter la lecture programmée sans effacer le programme
 - Erase Program List** – Pour arrêter la lecture programmée et effacer le programme

Affichage puis sélection des sous-titres

DVD-Video DivX

Certains disques au format DVD ou DivX sont dotés d'un sous-titrage en plusieurs langues ; le coffret du disque mentionne généralement les langues de sous-titrage disponibles. Vous pouvez changer la langue du sous-titrage au cours de la lecture.¹ Consultez le coffret du disque pour de plus amples détails sur les options de sous-titrage.

- *DVR-940HX-S* : 
- *DVR-545HX-S* :  + 

Sélectionnez/modifiez la langue des sous-titres.



La langue actuelle des sous-titres est indiquée sur l'écran et sur l'afficheur de la face avant.

- Pour changer de sous-titres, appuyez sur  **SUBTITLE** (*DVR-940HX-S*) ou **SHIFT + 5** (*DVR-545HX-S*) puis sur **CLEAR**.

Sélection de pistes sonores DVD ou DivX

DVD-Video DivX

Si le disque DVD ou le titre DivX comporte plusieurs pistes sonores (correspondant le plus souvent à différentes langues), vous pouvez choisir, pendant la lecture, la piste qui vous intéresse.² Consultez le coffret du disque pour de plus amples détails sur les pistes sonores disponibles.

- *DVR-940HX-S* : 
- *DVR-545HX-S* :  + 

Sélectionnez la piste audio.

La langue actuelle des dialogues est indiquée sur l'écran et sur l'afficheur de la face avant.

- Une baisse notable du niveau sonore peut se produire au moment de la sélection d'une autre piste sonore.
- Certains disques portent tout à la fois des pistes Dolby Digital et DTS. Aucune sortie audio analogique n'existe quand vous sélectionnez DTS. Pour écouter la piste sonore DTS, reliez cet appareil à un décodeur DTS, ou à un amplificateur ou un récepteur audiovisuels équipés d'un décodeur DTS ; utilisez pour cela une sortie numérique. Pour de plus amples détails sur la manière d'effectuer la liaison, reportez-vous à *Connexion à un amplificateur ou un récepteur audiovisuels* la page 23.

Remarque

- 1 • Certains disques ne permettent le choix de la langue des sous-titres qu'à partir d'un menu. Appuyez sur **MENU** ou **TOP MENU** pour accéder au menu.
 - Pour définir les préférences de sous-titrage, reportez-vous à *Subtitle Language* la page 144.
- 2 • Certains disques ne permettent le choix de la langue des dialogues qu'à partir d'un menu. Appuyez sur **MENU** ou **TOP MENU** pour accéder au menu.
 - Pour définir les préférences de langue des dialogues, reportez-vous à *Audio Language* la page 144.

Sélection des voies audio



DVD (VR) DVD-RAM HDD CD Video CD Super VCD

WMA/MP3

Dans le cas d'une gravure sur disque dur¹ en mode VR d'un document sonore bilingue, vous avez le choix entre la voie gauche (L), la voie droite (R) et les deux voies (L+R).²

Dans le cas des Vidéo CD et audio CD, vous avez le choix entre la stéréophonie, la voie gauche seule, ou la voie droite seule.

Certains Super VCD possèdent deux pistes sonores. Dans ce cas, vous pouvez écouter les deux pistes ou l'une ou l'autre des deux.

- DVR-940HX-S : 
- DVR-545HX-S : 

Pour afficher et sélectionner la voie audio, appuyez de manière répétée sur cette touche.

Les voies audio restituées sont indiquées sur l'écran.

HDD DVD (VR) DVD-RAM

- L+R – Les deux voies (par défaut)
- L – La voie gauche seule
- R – La voie droite seule

CD Video CD WMA/MP3

- Stereo – Stéréophonie (par défaut)
- 1/L – La voie gauche seule
- 2/R – La voie droite seule



Super VCD

- 1 Stereo – Piste 1 / Stéréophonique (par défaut)
- 1 L – Piste 1 / Voie gauche
- 1 R – Piste 1 / Voie droite
- 2 Stereo – Piste 2 / Stéréophonique
- 2 L – Piste 2 / Voie gauche
- 2 R – Piste 2 / Voie droite

Choix de l'angle de prise de vues

DVD-Video

Certains DVD-Vidéo comportent des scènes filmées sous différents angles (deux ou plus), consultez le coffret du disque pour plus de détails : si certaines scènes ont été filmées sous plusieurs angles, le coffret doit porter l'icône . Lorsqu'une scène filmée sous plusieurs angles se présente, cette même icône s'affiche sur l'écran pour vous informer que d'autres angles de prise de vues sont disponibles (cette fonction peut être rendue inactive, reportez-vous à *Angle Indicator* la page 147).

- DVR-940HX-S : 
- DVR-545HX-S : 

Choisissez l'angle de prise de vues.

- Le numéro de l'angle de prise de vues s'affiche sur l'écran.
- Si la lecture était interrompue, elle reprend avec ce nouvel angle.

Remarque

¹ Uniquement si HDD Recording Format a pour valeur Video Mode Off (*HDD Recording Format* la page 146).

² Pendant la lecture d'un document Bilingual gravé en mode VR, vous ne pouvez pas sélectionner la voie audio si vous écoutez la piste Dolby Digital dont le signal est appliqué sur une sortie numérique. Donnez au paramètre **Dolby Digital Out** la valeur **Dolby Digital → PCM** (reportez-vous à *Dolby Digital Out* la page 143) ou bien utilisez les sorties analogiques qui autorisent, elles, le choix de la voie audio.

Affichage sur l'écran des informations du disque

Vous pouvez afficher sur l'écran diverses informations relatives au disque chargé ou au disque dur.

-  **Utilisez cette touche pour afficher et sélectionner les informations sur l'écran.**
 - Appuyez une fois sur cette touche pour afficher, en même temps, les informations qui concernent le disque dur et le disque chargé (DVD, etc.). Appuyez une nouvelle fois pour n'afficher que les informations qui concernent le support de lecture ou d'enregistrement sélectionné (c'est-à-dire soit le disque dur, soit le disque chargé).
 - Pour masquer les informations affichées, appuyez de manière répétée sur **DISPLAY**.

Affichage des informations concernant le disque dur ou le disque chargé

Appuyez une fois sur **DISPLAY** pour afficher, en même temps, les informations qui concernent le disque dur et le disque chargé (DVD, etc.). Utilisez la touche **HDD/DVD** pour afficher l'une ou l'autre des pages. Les exemples ci-dessous d'affichage montrent, l'un la copie à grande vitesse du disque dur vers un DVD, l'autre la lecture disque dur décalée.

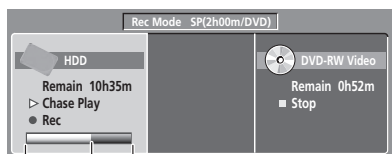
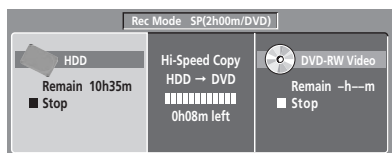

— Temps d'enregistrement
— Position de lecture relative

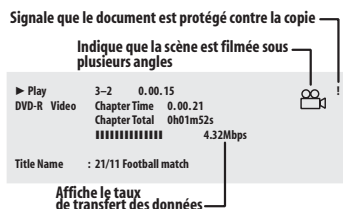
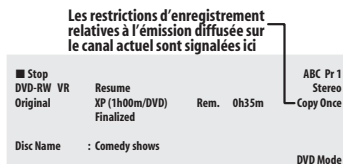

Note

- Reportez-vous à *Choix de l'angle de prise de vues* la page 92 pour plus d'informations sur la sélection des scènes filmées sous plusieurs angles.
- Lorsque vous utilisez l'enregistrement et la lecture simultanés, seule l'indication concernant la lecture est affichée.
- Au cours d'une copie en temps réel, les informations de lecture concernant la source sont affichées.
- Les informations relatives à un disque gravé en mode vidéo, deviennent les mêmes que celles d'un DVD-Vidéo lorsque le disque a été finalisé.
- La durée totale d'enregistrement indiquée entre parenthèses est calculée sur la base d'un disque de 12 cm et 4,7 Go dans les conditions d'enregistrement affichées.
- Les durées d'enregistrement et de lecture des gravures d'émissions de télévision, sont environ 0,1 % plus courte que les durées réelles. Cela tient à une légère différence entre les taux de rafraîchissement des émissions de télévision et ceux des DVD.
- Pendant la pause de la lecture, le numéro de l'image est visible à côté du temps écoulé.
- Les mentions **Copy Once** ou **Can't Record** peuvent apparaître sur les pages d'arrêt et d'enregistrement. Elles indiquent que l'émission de télévision contient des informations restreignant la copie.

Chapitre 9

Lecture et enregistrement depuis un caméscope DV

Vous pouvez lire et enregistrer le signal vidéo fourni par un caméscope DV relié à la prise **DV IN** qui se trouve sur la face avant de cet enregistreur.



Important

- Si vous reliez un second enregistreur au moyen d'un câble DV, vous ne pouvez pas le régler par le truchement de cet appareil-ci.
- Vous ne pouvez pas télécommander cet appareil à partir de l'appareil que vous avez relié à la prise **DV IN**.

Lecture à partir d'un caméscope DV

1 Assurez-vous que le caméscope DV est bien relié à la prise DV IN qui se trouve sur la face avant.

2 Sur le menu Initial Settings, assurez-vous que l'entrée audio DV est bien réglée comme vous le désirez.

Reportez-vous à *DV Input* la page 143 pour plus de détails.

- Assurez-vous aussi que les réglages **Audio In** des paramètres **External Audio** et **Bilingual Recording** sont bien ceux que vous désirez (voir *Audio In* la page 142).

3  **Sélectionnez 'DV', puis 'DV Video Playback' sur le Menu Home.**

4 Lancez la lecture sur le caméscope.

Les images du caméscope doivent apparaître sur le téléviseur.

- Pour enregistrer la vidéo, appuyez sur **HDD/DVD** pour sélectionner le disque dur¹ ou un DVD, puis appuyez sur **● REC**. Appuyez sur **□ STOP REC** pour terminer l'enregistrement. Si aucun signal n'est transmis à la prise DV par l'appareil raccordé, ou si le signal est

protégé contre la copie, l'enregistreur se mettra en pause. Il redémarrera automatiquement lorsqu'un signal enregistrable sera transmis.

- L'enregistrement du signal présent sur la prise **DV IN** n'a lieu que si ce signal est valide. L'enregistrement s'interrompt de lui-même au moment où le signal s'interrompt.
- Si le signal de la source est protégé par Copy Guard, vous ne pourrez pas l'enregistrer. Pour de plus amples détails, reportez-vous à *Restrictions relatives à l'enregistrement vidéo* la page 68.

Enregistrement à partir d'un caméscope DV

Grâce au boîtier de télécommande de cet appareil, vous pouvez le régler et régler également le caméscope.



Important

- Le signal fourni par la source doit être au format DVC-SD.
- Certains caméscopes n'acceptent pas les ordres émis par le boîtier de télécommande de cet appareil.
- Vous ne pouvez pas enregistrer la date et l'heure qui sont sur la cassette DV.
- Lorsque se présente une partie vierge sur la bande, ou un document protégé contre la copie, cet appareil interrompt l'enregistrement DV en cours d'exécution. L'enregistrement reprend automatiquement lorsqu'un signal enregistrable se présente à nouveau. Toutefois, si la portion vierge de bande est supérieure à 10 secondes, cet appareil arrête l'enregistrement et le caméscope doit en faire de même (cela dépend du caméscope).

Remarque



¹ *DVR-940HX-S* : Si le disque dur externe (HDD2) est raccordé, il peut être également sélectionné.

Pour obtenir les meilleurs résultats lors de l'enregistrement d'un caméscope DV vers cet appareil, nous vous conseillons de placer le caméscope en pause de lecture après avoir atteint le passage à partir duquel doit commencer l'enregistrement.

1 Assurez-vous que le caméscope DV est bien relié à la prise DV IN qui se trouve sur la face avant.

Par ailleurs, réglez le caméscope en mode VTR.

2 *DVR-940HX-S* : 

DVR-545HX-S :  + 

Choisissez la qualité d'enregistrement.

- Pour de plus amples détails, reportez-vous à *Sélection de la qualité de l'image et de la durée d'enregistrement* la page 72.

3 Sur le menu Initial Settings, assurez-vous que l'entrée audio DV est bien réglée comme vous le désirez.

Reportez-vous à *DV Input* la page 143 pour plus de détails.

- Assurez-vous aussi que les réglages **Audio In** des paramètres **External Audio** et **Bilingual Recording** sont bien ceux que vous désirez (voir *Audio In* la page 142).

4 Sélectionnez 'DV', puis 'Copy from a DV Source' sur le Menu Home.

- L'enregistrement du DV ne peut être exécuté que si le caméscope DV est en mode VTR et qu'il contient une cassette.



5 Sélectionnez 'Record to Hard Disk Drive'¹ ou 'Record to DVD'.

6 Sur la bande, localisez le passage à partir duquel doit commencer l'enregistrement.

Pour obtenir les meilleurs résultats, effectuez une pause de la lecture quand ce passage est atteint.

- Selon le caméscope que vous possédez, vous pouvez, ou non, employer le boîtier de télécommande de cet appareil pour agir sur le caméscope au moyen des touches

■, ►, II, ◀◀, ▶▶, ◀II et II▶.

7



Sélectionnez 'Start Rec'.

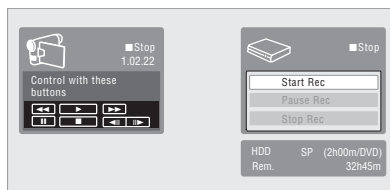

- Vous pouvez interrompre ou arrêter l'enregistrement en sélectionnant **Pause Rec** ou **Stop Rec** sur l'écran. Pendant l'enregistrement, vous ne pouvez pas agir sur le caméscope à partir du boîtier de télécommande de cet appareil.
- Si vous reprenez l'enregistrement après avoir arrêté le caméscope, les premières secondes de la bande ne sont pas enregistrées. Pour éviter cela, utilisez la touche de pause du caméscope, ce qui permet à l'enregistrement de reprendre immédiatement.
- *HDD, DVD (Mode VR) et DVD-RAM uniquement* : Une marque de chapitre est introduite chaque fois que se produit une interruption de temps sur la bande DV. Une interruption de cette nature a lieu, par exemple, au moment où l'enregistrement est interrompu ou arrêté.
- Si vous ne voulez pas voir l'écran d'enregistrement du DV pendant l'enregistrement, appuyez sur **DISPLAY** pour le masquer (appuyez une nouvelle fois pour l'afficher).
- Pendant l'enregistrement, vous ne pouvez pas quitter la page d'enregistrement DV en utilisant les touches **HOME MENU** ou **RETURN/EXIT**.

Remarque

¹ *DVR-940HX-S* : Il n'est pas possible de sélectionner le disque dur externe (HDD2).



Questions répétitives

- *Le caméscope DV ne fonctionne pas convenablement avec cet appareil!*
Assurez-vous que le câble DV est correctement connecté. Assurez-vous par ailleurs que ce que vous souhaitez enregistrer n'est pas protégé contre la copie.
Si cela ne suffit pas, mettez le caméscope hors service puis à nouveau en service.
- *L'image est présente, mais il n'y a pas de son!*
Donnez au paramètre **DV Input** (reportez-vous à *DV Input* la page 143) la valeur **Stereo 1** au lieu de **Stereo 2**.¹

Paramètre DV vidéo

Utilisez ce paramètre pour régler la qualité de l'image transmise par l'appareil DV raccordé à la prise DV de cet enregistreur.

-  **Sélectionnez 'DV', puis 'DV Video Setting' sur le Menu Home.**

Pour le détail sur ce paramètre, voir *Définition de la qualité de l'image télévisée ou appliquée sur les entrées extérieures* la page 133.

Quelques mots au sujet de DV

En utilisant la norme DV, connue également comme i.LINK ou IEEE 1394-1995 (norme FireWire), vous pouvez raccorder un caméscope DV à cet enregistreur par le biais d'un câble DV pour l'entrée des signaux audio, vidéo, de données et de contrôle. "i.LINK" et le logo "i.LINK" sont des marques de fabrique.

- Cet appareil n'est compatible qu'avec les caméscopes au format DV (DVC-SD). Les récepteurs numériques pour satellite et les magnétoscopes VHS numériques ne sont pas compatibles.
- Vous ne pouvez pas relier simultanément plus d'un caméscope DV à cet appareil.
- Vous pouvez commander cet appareil à partir d'un appareil extérieur relié à la prise **DV IN**.
- Il n'est pas toujours possible de commander le caméscope relié à la prise **DV IN**.
- Les caméscopes DV peuvent en général enregistrer les signaux sonores sous forme stéréophonique et au format 16 bits, 48 kHz, ou sous forme de deux pistes stéréophoniques de 12 bits, 32 kHz. Cet appareil ne peut enregistrer qu'une seule piste sonore stéréophonique. Donnez au paramètre **DV Input** la valeur requise (reportez-vous à *DV Input* la page 143).
- L'entrée audio à la prise **DV IN** doit être de 32 kHz ou de 48 kHz (et non de 44,1 kHz).
- Des perturbations de l'image à l'enregistrement peuvent se produire si le composant de source interrompt la lecture, si une section vierge de la bande est reproduite, si l'alimentation du composant de source est coupée ou si le câble DV est débranché.
- La prise **DV IN** est seulement une prise d'entrée. Elle n'est pas destinée à fournir un signal.

Remarque

¹ Si le sous-code audio de la bande DV ne peut pas être lu correctement, la sélection du signal audio convenable ne peut pas être automatique. Vous pouvez effectuer cette sélection manuellement grâce au paramètre **External Audio** (page 142).

Chapitre 10

Montage

Options de montage

Le tableau qui suit indique les commandes utilisables pour le disque dur et les différents types de disques.

	HDD	DVD-R/-RW (mode vidéo), DVD+R/+RW	DVD-R/-RW, DVD-RAM (mode VR)	
			Original	Play List
Create (page 99)				●
Play (page 99)	●	●	●	●
Erase (page 100)	●	●	●	●
Edit > Title Name (page 100)	●	●	●	●
Edit > Set Thumbnail (page 102)	●	●	●	●
Edit > Erase Section (page 102)	●		●	●
Edit > Divide (page 103)	●			●
Edit > Chapter Edit (page 104)	●		●	●
Edit > Set Genre (page 105)	●			
Edit > Lock (page 105)	●	●	●	
Edit > Move (page 106)				●
Edit > Combine (page 106)				●
Genre Name (page 107)	●			
Multi-Mode (page 107)	●			
Undo (page 108)		●	● *1	● *1

*1 DVD-R/-RW uniquement

Page Disc Navigator

La page Disc Navigator, vous pouvez effectuer le montage de documents vidéo enregistrés en mode non finalisé et de DVD-R/-RW en mode VR, de DVD+R/-RW et de DVD-RAM, ainsi que de documents vidéo sur le disque dur.

Important

- Les titres enregistrés avec une valeur du paramètre Input Line System différente de celle actuellement définie pour cet appareil sont représentés sur la page Disc Navigator par des miniatures vierges. Reportez-vous également à *Informations complémentaires relatives au standard de télévision* la page 150.
- Si, au cours de l'enregistrement, vous affichez la page Disc Navigator pour le disque dur certains titres peuvent être accompagnés de la marque . Ces titres ont été enregistrés avec une valeur du paramètre Input Line System différente de celle définie actuellement pour cet appareil. Pendant l'enregistrement, ces titres ne peuvent pas être lus.

HDD/DVD



1  Choisissez le support : HDD¹ ou DVD.

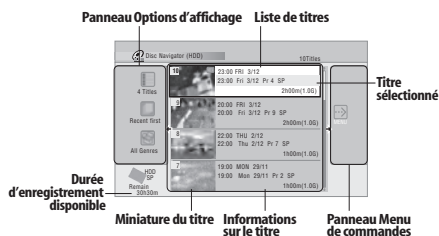

2  Affichez la page Disc Navigator.

La lecture cesse aussitôt que vous effectuez cette opération.

- Vous pouvez aussi accéder à Disc Navigator à partir de la page Home Menu.



-  Appuyez sur cette touche pour afficher le menu des commandes. Utilisez les touches / et **ENTER** pour naviguer sur un menu.

-   Dans la liste des titres, appuyez pour afficher la page précédente ou la page suivante, s'il existe d'autres titres.

-  Appuyez sur cette touche pour modifier les informations relatives au titre et affichées avec la liste des titres.

-  Appuyez sur cette touche pour passer de la page qui concerne le disque dur à celle qui concerne le DVD Disc Navigator, et inversement.
- Lors du montage d'une gravure sur un disque DVD-R/-RW ou DVD-RAM en mode VR, vous pouvez afficher la liste de lecture en choisissant **Play List** parmi les options d'affichage (appuyez sur , puis sélectionnez **Play List** parmi les options d'affichage, puis **Play List**).



- Les titres du disque dur repérés par l'icône **NEW** correspondent à des titres qui n'ont pas encore été lus.

3  Appuyez sur cette touche pour quitter Disc Navigator.

Remarque

1 *DVR-940HX-S* : Si le disque dur externe est raccordé et disponible pour le montage, vous pouvez le sélectionner ici.

Précision du montage

Certaines commandes de montage vous demandent d'indiquer ce qui doit être conservé de la compatibilité avec le mode vidéo ou de la précision d'image (*Video Mode Compatible Editing* ou *Frame Accurate Editing*). Le montage avec respect des images est très précis. Le point de montage est effectivement au niveau de l'image choisie. Toutefois, cette précision n'est pas conservée par les copies réalisées à grande vitesse, en mode vidéo, sur DVD.

Le montage préservant la compatibilité avec le mode vidéo est moins précis. Le point de montage est localisé avec une erreur comprise entre 0,5 et 1 seconde. En contrepartie, le point de montage est préservé lors de la copie à grande vitesse pour obtenir un DVD ou un DVD+R/+RW en mode vidéo.

Genres sur disque dur

La grande capacité du disque dur autorise l'enregistrement de plusieurs de vidéo par cet appareil. Pour vous aider dans l'organisation du disque dur, différents genres peuvent être attribués aux titres gravés. Il existe 20 genres en tout, dont cinq définissables par l'utilisateur, que vous pouvez nommer et renommer à votre guise.

Create

DVD (VR) DVD-RAM *Play List uniquement*

Utilisez cette commande pour créer Play List et y ajouter des titres.

Avant d'utiliser cette commande, assurez-vous que Play List est bien affichée dans la partie gauche de l'écran.



1 Sélectionnez 'Create' sur le menu des commandes.

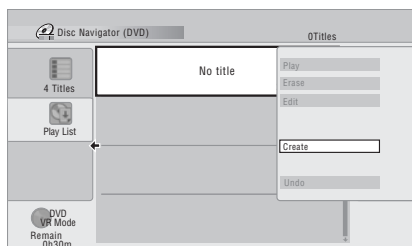

2 Sélectionnez un titre dans sa forme d'origine à ajouter à Play List.

Répétez ces deux opérations pour ajouter autant de titres que nécessaire à Play List.

Play

DVD (Video) DVD (VR) DVD+R DVD+RW DVD-RAM HDD

Utilisez cette fonction pour commander la lecture d'un titre.



1 Mettez en surbrillance le titre à lire.



2 Sélectionnez 'Play' sur le menu des commandes.

La lecture du titre sélectionné commence.

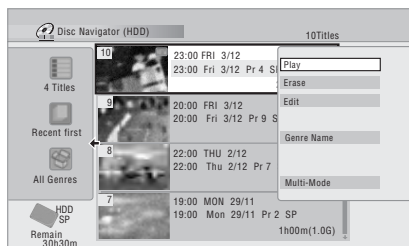

Eraser

DVD (Video) DVD (VR) DVD+R DVD+RW DVD-RAM HDD

Utilisez cette commande pour effacer les titres inutiles.

Lorsque vous effacez un titre enregistré sur le disque dur ou un titre dans sa forme d'origine gravé sur un DVD-RW en mode VR, l'espace disponible pour l'enregistrement s'accroît d'autant. L'effacement d'un titre d'un DVD-RW ou d'un DVD+RW gravé en mode vidéo ne produit une augmentation de la durée d'enregistrement disponible que s'il s'agit du dernier titre du disque.¹

L'effacement des titres de Play List, ou des titres d'un DVD-R (gravé en mode vidéo ou en mode VR) ou d'un DVD+R, ne produit aucune augmentation de l'espace disponible.

 **1 Mettez en surbrillance le titre à effacer.**

 **2 Sélectionnez 'Erase' sur le menu des commandes.**

 **3 Sélectionnez 'Yes' pour confirmer ou 'No' pour annuler.**



Note

- Vous pouvez effacer un titre en appuyant sur **CLEAR** après avoir mis en surbrillance ce titre. Validez l'opération en appuyant sur **ENTER**.

Title Name

DVD (Video) DVD (VR) DVD+R DVD+RW DVD-RAM HDD

Vous pouvez attribuer un nom à un titre ; ce nom ne doit pas comporter plus de 64 caractères pour un enregistrement en mode VR, sur disque dur ou DVD-RAM, et 40 caractères pour un enregistrement en mode vidéo et sur DVD+R/+RW.

 **1 Mettez en surbrillance le titre à nommer (ou à renommer).**

 **2 Sélectionnez 'Edit' > 'Title Name' sur le menu des commandes.**

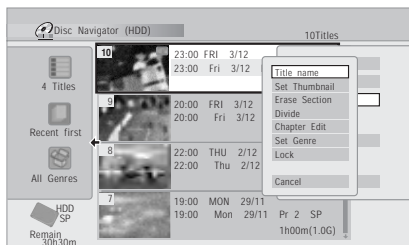

 **3 Tapez le nom du titre choisi.**

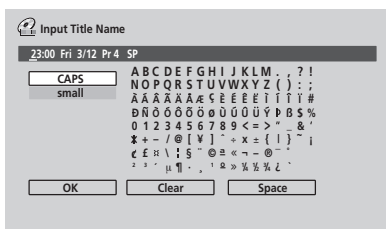

- Un nom, produit automatiquement par cet appareil, se trouve dans le champ de frappe de nom de la page écran. Utilisez les touches ◀▶ pour déplacer le curseur.

Remarque

¹ Il peut arriver que l'effacement d'un titre d'un DVD+R/+RW provoque une numérotation discontinue des titres.

- Sélectionnez **CAPS** ou **small** pour taper en majuscules ou en minuscules, ou bien utilisez les touches **CASE SELECTION** (◀◀ **PREV** / ▶▶ **NEXT**).
- Vous pouvez utiliser la touche **CLEAR** pour effacer directement un caractère (appuyez pendant 2 secondes pour effacer la totalité du nom). Pour les autres raccourcis du boîtier de télécommande, reportez-vous à *Utilisation des raccourcis clavier du boîtier de télécommande pour la frappe d'un nom* ci-dessous.
- Dans le cas d'un disque formaté sur un autre enregistreur, le jeu de caractères disponibles est limité.



4 Sélectionnez 'OK' pour valider le nom et revenir à la page principale de Disc Navigator.

- Pour revenir à la page principale de Disc Navigator sans sauvegarder les modifications du nom, appuyez sur **RETURN/EXIT**.

Utilisation des raccourcis clavier du boîtier de télécommande pour la frappe d'un nom

Le tableau qui suit indique les raccourcis du boîtier de télécommande que vous pouvez employer pour taper certains caractères sur la page de frappe de nom. Chaque pression successive sur une touche, provoque la sélection d'un autre caractère.

Lorsque vous devez taper deux caractères consécutifs associés à la même touche (par exemple un **P** et un **R**), appuyez sur ▶▶ après la frappe du premier de manière à déplacer le curseur d'une position vers la droite avant la frappe du second.

Touche	Caractères	Touche	Caractères
1	. , ' ? ! - & 1	6	m n o 6 ö ô ò ó ø ñ
2	a b c 2 ä å á à ä å æ ç	7	p q r s 7 \$ ÿ/ß *1
3	d e f 3 è é ê ê	8	t u v 8 ü ù ú ú
4	g h i 4 î ï ï ï	9	w x y z 9
5	j k l 5 £	0	0
◀◀	[recul curseur]	▶▶	[avance curseur]
◀◀/▶▶	[changement de casse]	CLEAR	[effacement d'un caractère]
II	<espace>	■	[fin de frappe de nom]
+ *2	~ () _ / : ; " ` ^ @ # * % ¥ + = { } [] < >		

*1 bas de casse : ÿ ; haut de casse : ß

*2 *DVR-545HX-S* : **SHIFT**

Set Thumbnail

HDD DVD (Video) DVD (VR) DVD+R DVD+RW DVD-RAM

Vous pouvez changer la miniature associée à un titre et qui s'affiche sur la page Disc Navigator ; ce peut être une quelconque des images du titre.

1  Mettez en surbrillance le titre dont la miniature associée doit être modifiée.

2  Sélectionnez 'Edit' > 'Set Thumbnail' sur le menu des commandes.

La page de sélection de miniature s'ouvre ; choisissez l'image qui vous convient.

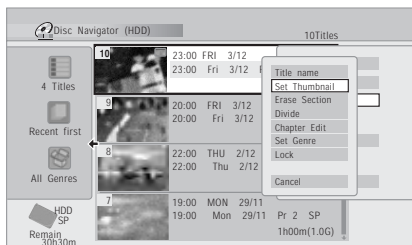

3 Utilisez les commandes de lecture (►, II, ◀◀, ▶▶, etc.) pour localiser l'image désirée, puis appuyez sur ENTER pour valider.



Vous pouvez aussi utiliser la recherche par indication d'un chapitre ou d'un temps (appuyez sur la touche **YELLOW** (DVR-940HX-S) ou **SHIFT + 9** (DVR-545HX-S)), puis sur les touches **→ CM SKIP** et **← CM BACK/Smart Jog**.

4  Sélectionnez 'Exit' pour revenir à la page Edit.

Erase Section

HDD DVD (VR) DVD-RAM

Grâce à cette commande vous pouvez effacer une partie d'un titre, par exemple pour couper une publicité dans l'enregistrement d'une émission de télévision.

1  Mettez en surbrillance le titre contenant un passage à effacer.

2  Sélectionnez 'Edit' > 'Erase Section' sur le menu des commandes.

3  *Disque dur uniquement :* Sélectionnez le type de montage.

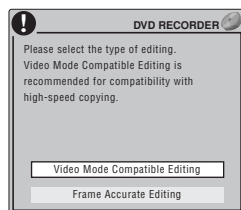

- Pour de plus amples détails concernant cette question, veuillez vous reporter à *Précision du montage* la page 99.

4 Mettez en surbrillance 'From' puis utilisez les commandes de lecture (►, II, ◀◀, ▶▶, etc.) pour localiser le début du passage à effacer et appuyez sur ENTER.

Une indication graphique de la position de lecture à l'intérieur du titre, figure à la partie inférieure de l'écran. Après avoir appuyé sur **ENTER**, un marqueur repère le début du passage.



5 Mettez en surbrillance 'To' puis, pareillement, localisez la fin du passage à effacer et appuyez sur ENTER.

Après avoir appuyé sur **ENTER**, un nouveau marqueur apparaît et signale la fin de la section, laquelle est maintenant de couleur rouge.



6 Sélectionnez l'item 'Yes' pour confirmer ou 'No' pour annuler.

Grâce à l'afficheur des miniatures, vous pouvez voir quelques secondes de vidéo de part et d'autre de la section marquée et vous faire ainsi une idée du résultat final.

- Au cours d'une opération de montage de gravure originale en mode VR, il peut être impossible d'effacer une section de très courte durée (inférieure à 5 secondes).

Divide

HDD DVD (VR) DVD-RAM Play List uniquement

Utilisez cette commande pour diviser en deux un titre. Sachez qu'après division, les deux nouveaux titres du disque dur ne peuvent pas être fusionnés.

1  **Mettez en surbrillance le titre à diviser.**

2  **Sélectionnez 'Edit' > 'Divide' sur le menu des commandes.**

3 *Disque dur uniquement* : **Sélectionnez le type de montage.**

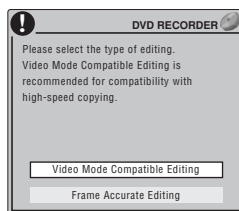

- Pour de plus amples détails concernant cette question, veuillez vous reporter à *Précision du montage* la page 99.

4 Utilisez les commandes de lecture (►, II, ◀◀, ▶▶, etc.) pour localiser le point de division du titre.



5  **Appuyez sur cette touche pour réaliser la division à l'emplacement actuel de lecture.**

6  **Sélectionnez 'Yes' pour confirmer ou 'No' pour annuler.**

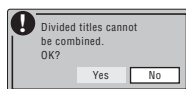



Chapter Edit

DVD (VR) DVD-RAM HDD

Lors du montage du contenu d'un DVD gravé en mode VR ou du contenu vidéo du disque dur, vous pouvez traiter séparément chaque chapitre d'un titre et vous disposez des commandes d'effacement, de fusion et de division.

1 Mettez en surbrillance le titre qui contient les chapitres à monter.

2  Sélectionnez 'Edit' > 'Chapter Edit' sur le menu des commandes.

3  Disque dur uniquement : Sélectionnez le type de montage.

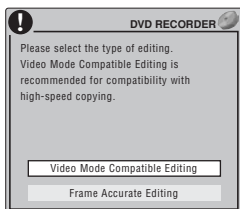

- Pour de plus amples détails concernant cette question, veuillez vous reporter à *Précision du montage* la page 99.

4 Sélectionnez la commande désirée :

- **Divide** – Division d'un chapitre en deux ou plus de deux sections : Utilisez les commandes de lecture (▶, ||, ◀◀, ▶▶, etc.) pour localiser le point de division du chapitre, puis appuyez sur **ENTER**.

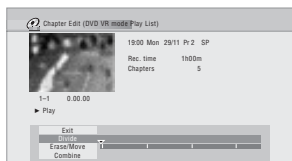

Vous avez le droit de diviser le chapitre autant de fois que vous le souhaitez (mais vous êtes limité à 999 chapitres par DVD-R/-RW/-RAM et 99 chapitres par titre du disque dur).

- **Erase¹/Move²** – Effacement ou déplacement d'un chapitre : Sélectionnez le chapitre à effacer ou à déplacer, puis appuyez sur **ENTER**. Indiquez qu'il s'agit de l'effacement ou du déplacement du chapitre.

Pour la commande Move uniquement : Sélectionnez l'emplacement que doit occuper le chapitre puis appuyez sur **ENTER**.

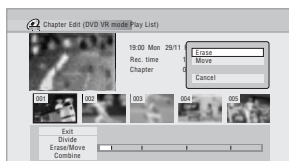

- **Combine³** – Fusion de deux chapitres contigus en un seul chapitre : Mettez en surbrillance la barre de division entre deux chapitres contigus puis appuyez sur **ENTER**.

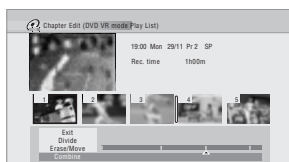

5  Sélectionnez 'Exit' pour revenir à la page principale de Disc Navigator.

Remarque

- 1 Au cours d'une opération de montage de gravure originale en mode VR, il peut être impossible d'effacer un chapitre dont la durée est inférieure à 5 secondes.
- 2 Play List en mode VR uniquement.
- 3 Il n'est pas toujours possible de fusionner deux chapitres, bien qu'ils soient contigus. Après avoir divisé un chapitre en trois sections et avoir effacé la section centrale, il n'est pas possible de fusionner les deux sections restantes.

Set Genre

HDD

Utilisez cette commande pour attribuer un genre à un titre.



1 Mettez en surbrillance le titre auquel un genre doit être associé.



2 Sélectionnez 'Edit' > 'Set Genre' sur le menu des commandes.

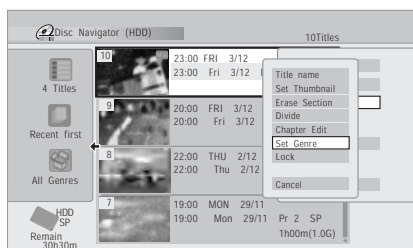

3 Choisissez un genre pour le titre.

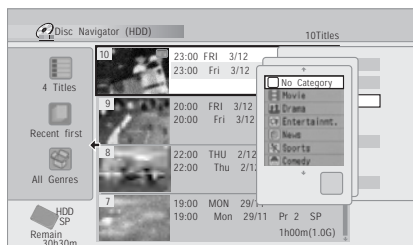

Lock

HDD DVD (Video) DVD (VR) DVD+R DVD+RW DVD-RAM

Original uniquement

Vous pouvez verrouiller un titre de manière à le protéger contre tout montage ou effacement accidentels. Si un montage est nécessaire, vous pouvez déverrouiller le titre le moment venu.



Important

- Vous ne pouvez pas annuler les opérations de montage qui ont été réalisées avant le verrouillage ou le déverrouillage. Vous pouvez annuler le verrouillage, ou le déverrouillage, au moyen de l'option **Undo** du menu de Disc Navigator.

1 Mettez en surbrillance le titre à protéger (ou à libérer).



2 Sélectionnez 'Edit' > 'Lock' sur le menu des commandes.

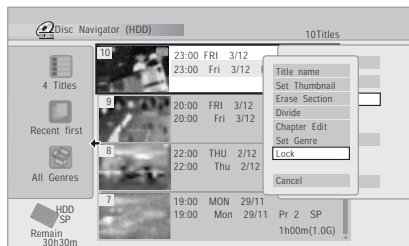



Un titre déverrouillé devient verrouillé, et inversement. Les titres verrouillés sont accompagnés d'un cadenas sur la page de Disc Navigator.

Move

DVD (VR) DVD-RAM *Play List uniquement*

Utilisez cette commande pour modifier l'ordre de lecture des titres Play List.

1  Mettez en surbrillance le titre à déplacer.

2  Sélectionnez 'Edit' > 'Move' sur le menu des commandes.

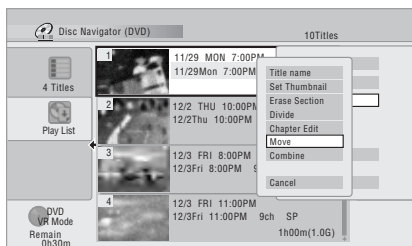

3  Choisissez un nouvel emplacement pour le titre.

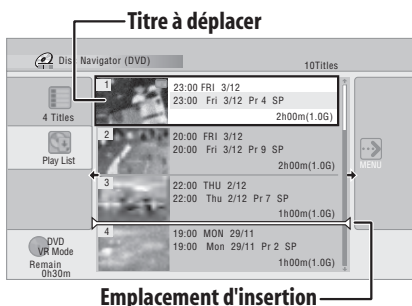

Après avoir appuyé sur **ENTER**, la nouvelle Play List, mise à jour, s'affiche.

Combine

DVD (VR) DVD-RAM *Play List uniquement*

Utilisez cette commande pour fusionner en un seul titre deux titres de Play List.

1  Mettez en surbrillance le titre à fusionner.

Après la fusion, l'emplacement de ce titre n'est pas modifié.

2  Sélectionnez 'Edit' > 'Combine' sur le menu des commandes.

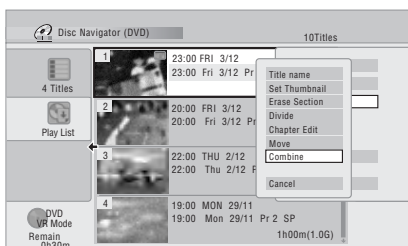

3  Sélectionnez un autre titre à fusionner avec le premier.

Ce titre est ajouté à la fin du premier titre sélectionné.

Dans l'écran représenté ci-dessous, le titre 3 sélectionné est ajouté au titre 1 :

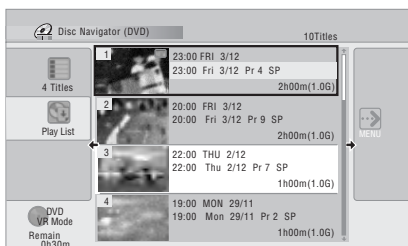

4  Sélectionnez 'Yes' pour confirmer ou 'No' pour annuler.

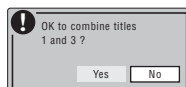



Genre Name

HDD

Utilisez cette commande pour modifier le nom d'un des 5 genres personnalisables (**Free 1** à **Free 5**).

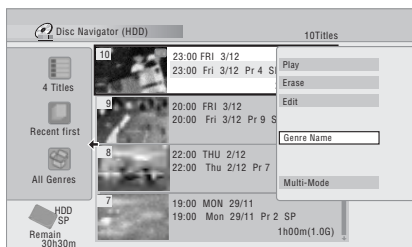
-  **Sélectionnez 'Genre Name' sur le menu des commandes.**



-  **Sélectionner un des noms de genres personnalisables.**

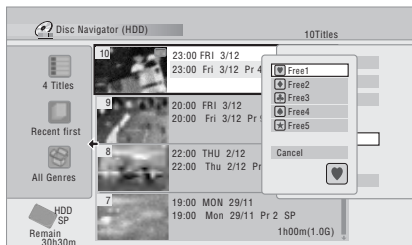

-  **Tapez le nom du genre.**

- Le nom peut contenir 12 caractères.
- Pour le détail sur les touches de raccourcis de la télécommande, reportez-vous à *Utilisation des raccourcis clavier du boîtier de télécommande pour la frappe d'un nom* la page 101.

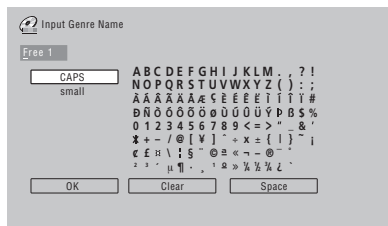

-  **Sélectionnez 'OK' pour valider le nom et quitter.**

Multi-Mode

HDD

Multi-Mode est une fonction pratique qui autorise l'application d'une même commande à plusieurs titres. À titre d'exemple, vous pouvez choisir plusieurs titres et les effacer par une seule et même opération.

-  **Sélectionnez 'Multi-Mode' sur le menu des commandes.**

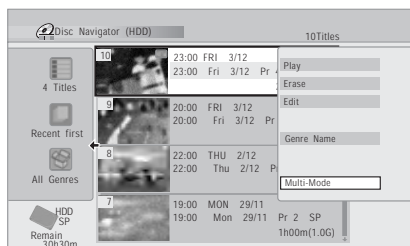



2 Sélectionnez les titres sur la liste.

Les titres choisis sont repérés par .



3 Sélectionnez maintenant la commande à appliquer à tous ces titres.

Par exemple, sélectionnez **Erase** pour effacer tous les titres repérés.

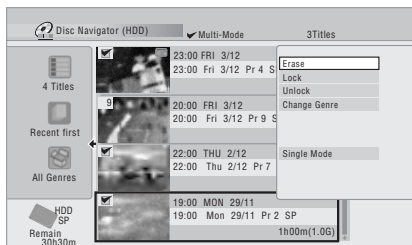

Multi-Mode est abandonné dès que l'opération est terminée.

Undo

DVD (Video) DVD (VR) DVD+R DVD+RW

Si vous effectuez une opération erronée au cours d'un montage, vous pouvez en principe annuler cette opération. Il n'y a qu'un seul niveau d'annulation (vous pouvez annuler seulement la dernière opération).



• Sélectionnez 'Undo' sur le menu des commandes.

- Il est impossible d'annuler une opération après avoir quitté la page Disc Navigator.

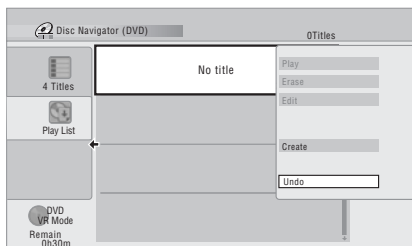

Questions répétitives

- Pourquoi la durée d'enregistrement disponible n'augmente-t-elle pas après l'effacement d'un titre sur un DVD-R en mode VR?

Lorsque vous effacez un titre d'un DVD-R (ou DVD+R), son nom disparaît de l'affichage mais le contenu demeure présent sur le disque. Les DVD-R et DVD+R sont des supports sur lesquels il n'est possible d'écrire qu'une fois ; ce ne sont pas des supports effaçables et réinscriptibles.

- Je ne peux pas effectuer le montage du contenu du disque !

Vous pouvez constater que le montage devient impossible lorsque la durée d'enregistrement disponible sur un DVD-R gravé en mode VR descend en-dessous d'un certain seuil. Cela tient à ce que les informations relatives au montage occupent elles-mêmes de la place sur le disque. Au fur et à mesure que vous réalisez des montages, le volume de ces informations croît, atteignant finalement un niveau interdisant tout autre montage.

Chapitre 11

Copie et sauvegarde

Introduction

Vous utiliserez la fonction de copie de cet appareil pour :

- Effectuer une sauvegarde sur DVD des enregistrements importants que porte le disque dur.
- Effectuer une copie sur DVD d'un enregistrement sur le disque dur afin de pouvoir lire cet enregistrement à l'aide d'un autre lecteur de DVD.
- Transférer la vidéo d'un DVD vers le disque dur pour effectuer un montage.
- Transférer sur un DVD, le montage vidéo réalisé sur le disque dur.

Le moyen le plus simple pour disposer d'une copie d'un titre consiste à employer la fonction *One Touch Copy*. Le titre en cours de lecture est copié du disque dur sur le DVD, ou bien du DVD sur le disque dur interne. Pour de plus amples détails, reportez-vous à *One Touch Copy (Copie par touche unique)* la page 110. Mais vous pouvez réaliser des copies plus élaborées en composant une liste des titres à copier puis en effectuant un montage des titres pour ne copier que les passages qui vous intéressent. Pour de plus amples détails, reportez-vous à *Utilisation d'une liste de copie (Copy List)* la page 111.

Quand cela est possible, cet appareil copie à grande vitesse. Selon le mode d'enregistrement, le type du disque et d'autres facteurs, la copie d'une heure de vidéo peut n'exiger qu'une minute. Reportez-vous à *Durées minimum de copie* la page 154 pour plus de détails sur la durée de copie. Pour économiser l'espace, vous pouvez effectuer une copie de moins bonne qualité (par exemple, copier un enregistrement XP du disque dur en mode SP sur le DVD). Dans un tel cas, la copie s'effectue à la vitesse normale. Lors de la copie à la vitesse ordinaire d'un disque dur vers un DVD-R/+RW ou DVD+R/+RW et en mode vidéo, les marqueurs de chapitre que contient l'original ne sont pas copiés. Des marqueurs de chapitre sont introduits dans la copie à intervalles réguliers en fonction de la valeur du paramètre *Auto Chapter* (reportez-vous également à *Auto Chapter (Vidéo)* et *Auto Chapter (DVD+R/+RW)* la page 146).

Restrictions en matière de copie

Les disques DVD-Vidéo distribués dans le commerce sont protégés contre la copie par Copy Guard. Ces disques ne peuvent pas être copiés sur le disque dur.

Certains documents vidéo ne peuvent être copiés qu'une fois. Cela veut dire qu'il peuvent être enregistrés sur le disque dur mais qu'il n'est pas possible d'obtenir des copies de cet enregistrement. Pour transférer du disque dur vers un DVD un document dont une seule copie est autorisée, vous êtes tenu d'utiliser un DVD-RW compatible CPRM, en mode VR ver. 1.1 ou mieux, ou un DVD-R en mode VR ver. 2.0 ou 2.1, ou un DVD-RAM compatible CPRM (reportez-vous à la section *CPRM* la page 68 pour plus de détails). Une seule occurrence d'un document dont une seule copie est autorisée peut être ajoutée à une liste de copie et aussitôt que sa copie a été réalisée l'original est effacé du disque dur (il n'est donc pas possible de copier un titre verrouillé dont une seule copie est autorisée).

Vous pouvez identifier un document dont une seule copie est autorisée en affichant, pendant sa lecture, les informations qui le concernent. Si le titre en cours de lecture est un document dont une seule copie est autorisée, un point d'exclamation (!) s'affiche.

Droits d'auteur

Un appareil d'enregistrement ne doit être utilisé que pour réaliser des copies conformément à ce qui est prévu par la loi ; nous vous conseillons de prendre connaissance des termes de la loi dans le pays où vous souhaitez effectuer une copie. La copie des œuvres protégées par des droits d'auteur, telles que les films ou les pièces de musique, est illégale, sauf exception prévue par la loi ou autorisation du détenteur des droits.

One Touch Copy (Copie par touche unique)



* Reportez-vous également à *Droits d'auteur* ci-dessus.

La fonction One Touch Copy effectue la copie du titre en cours de lecture ou sélectionné (sur la page Disc Navigator), du disque dur vers le DVD, ou du DVD vers le disque dur (interne).¹ La totalité du titre est copiée, quel que soit le moment où vous démarrez la copie.

Les copies du disque dur vers le DVD sont réalisées dans le même mode. Lors d'une copie du DVD vers le disque dur, la copie est réalisée dans le mode d'enregistrement en vigueur.

Avant de tenter la copie à partir du disque dur, assurez-vous qu'un DVD est chargé et qu'il est enregistrable.

1 *DVR-940HX-S* : 

DVR-545HX-S :  + 

Avant de copier du DVD vers le disque dur, sélectionnez un mode d'enregistrement.

Sachez que choisir un mode d'enregistrement plus élevé que celui employé pour le titre, ne produit pas une copie de meilleure qualité.

2  **Pendant la lecture, appuyez sur cette touche pour obtenir la copie du titre.**

Une indication de l'afficheur de la face avant signale que le titre est en cours de copie.

- La copie à grande vitesse est utilisée du disque dur vers le DVD. La lecture se poursuit tandis que la copie est réalisée.
- La copie à vitesse normale est utilisée du DVD vers le disque dur. La lecture reprend au début du titre.

Abandon One Touch Copy

Vous pouvez abandonner One Touch Copy après l'avoir démarrée.

-  **Maintenez la pression d'un doigt sur cette touche pendant plus d'une seconde.**

La copie cesse et la partie déjà copiée est effacée.

- Si vous abandonnez la copie du disque dur vers un DVD-R/+R, l'espace disponible pour l'enregistrement sur ce disque ne revient pas à ce qu'il était avant le début de l'opération de copie.

Remarques sur One Touch Copy

Copie vers le DVD

- Le nom du titre, les marqueurs de chapitre et les marqueurs de miniature dont Disc Navigator a besoin, sont également copiés. Sachez que si la copie est effectuée en mode vidéo sur un DVD-R/-RW ou un DVD+R/+RW, seuls les 40 premiers caractères du nom sont copiés.
- Les marqueurs de chapitre de la copie peuvent avoir légèrement glissés par rapport à ceux de l'original si la copie est réalisée sur un disque DVD-R/-RW ou DVD+R/+RW en mode vidéo.
- Vous ne pouvez pas utiliser One Touch Copy si une partie quelconque du titre est protégée et qu'une seule copie de cette partie est autorisée.
- Si le titre contient plusieurs formats d'image, sa copie en mode vidéo n'est pas possible. Dans ce cas, vous devez utiliser un disque DVD-R/-RW ou DVD-RAM, en mode VR.
- Un document à basse définition et pour écran large (modes **SEP** à **LP**²) ne peut pas être copié en mode vidéo. Utilisez, dans ce cas, un disque DVD-R/-RW ou DVD-RAM prévu pour le mode VR.

Remarque

1 *DVR-940HX-S* : Il n'est pas possible d'effectuer la copie sur le disque dur externe (HDD2).

2 En mode d'enregistrement manuel, cela équivaut à **MN1** à **MN15** (Video Mode Off), ou à **MN1** à **MN8** (Video Mode On).

- Si la valeur de HDD Recording Format est Video Mode Off, les titres gravés en mode **LP/MN9** à **MN15** ne peuvent pas être copiés à grande vitesse sur un DVD initialisé pour le mode vidéo. Utilisez un DVD-R/-RW ou DVD-RAM en mode VR.
- Les enregistrements d'émission double monophoniques ne peuvent pas être copiés à grande vitesse sur un DVD initialisé pour le mode vidéo. Veuillez utiliser un DVD-R/-RW ou DVD-RAM en mode VR.
- Les titres dont la durée dépasse 8 heures ne peuvent pas être copiés sur un DVD+R/+RW simple couche à l'aide de la fonction de One Touch Copy. Pour les titres dont la durée excède 8 heures, utilisez des disques DVD+R DL.
- Les titres enregistrés en mode **MN1** à **MN6**, **SEP**, **SLP** ou **EP** ne peuvent pas être copiés sur un DVD+R/+RW à l'aide de la fonction de One Touch Copy.
- *DVR-940HX-S* : Pendant la copie rapide du disque dur interne ou externe sur un DVD, la lecture ou l'enregistrement n'est pas possible sur l'autre disque dur.

Copie sur le disque dur (interne)

- La durée du titre à copier ne doit pas dépasser 12 heures.
- Le nom du titre et les marqueurs de chapitre sont également copiés, sauf si le disque est finalisé et si l'enregistrement a été effectué en mode vidéo.
- Les marqueurs de miniature et les marqueurs de chapitres dont Disc Navigator a besoin, sont copiés mais leur position sur la copie peut légèrement différer de celle de l'original.
- Si une partie du titre est protégée contre la copie, la copie s'effectue normalement mais la partie protégée n'est pas copiée.
- *DVR-940HX-S* : Il n'est pas possible d'effectuer la copie sur le disque dur externe (HDD2).

Utilisation d'une liste de copie (Copy List)

* Reportez-vous également à *Droits d'auteur* la page 109.

Dans sa plus simple expression, une liste de copie n'est que la liste des titres du disque dur ou d'un DVD que vous désirez copier. Lors de la copie d'un titre du disque dur vers un DVD, vous pouvez effectuer un montage des titres, effacer les chapitres inutiles, renommer un titre, etc. Les montages de la liste de copie ne changent rien à la gravure vidéo proprement dite ; ils n'ont de rôle que vis-à-vis de la liste de copie. Vous pouvez donc modifier, la liste de copie, en effacer certaines parties, en sachant que la gravure n'est physiquement pas altérée.

Copie du disque dur vers un DVD



Important

- Cet appareil ne peut avoir en mémoire qu'une seule liste de copie.
- La liste de copie est effacée si la valeur du paramètre Input Line System est modifiée (reportez-vous à *Informations complémentaires relatives au standard de télévision* la page 150).
- Rétablir les réglages usine de cet appareil provoque également l'effacement de la liste de copie (reportez-vous à *Réinitialisation de cet appareil* la page 167).

1 Introduisez un DVD enregistrable dans l'appareil.

- Les opérations suivantes peuvent être exécutées sans qu'il soit besoin d'introduire un DVD enregistrable (ou un DVD non initialisé) dans l'appareil ; toutefois, dans ce cas, la procédure est légèrement différente.
- Pour copier sur un DVD-RW (en mode VR), assurez-vous qu'il est déjà initialisé avant de commencer la copie.

2 Choisissez 'Copy' dans Home Menu.



3 Choisissez 'HDD → DVD'.

- **DVR-940HX-S** : Si un disque dur externe est raccordé, sélectionnez **HDD → DVD** sur l'écran suivant pour sélectionner le disque dur interne avant la copie.

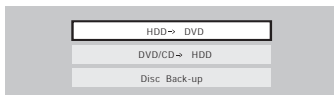

- Si c'est la première liste de copie créée, passez à l'opération 5 ci-dessous.

4 Si l'appareil contient déjà une liste de copie, choisissez 'Create New Copy List' ou 'Continue Using Previous Copy List'.



- Dans le cas où vous avez adopté **Continue Using Previous Copy List**, passez à l'opération 10 ci-dessous.
- Le choix de **Create New Copy List** provoque l'effacement de toute liste de copie que l'appareil peut contenir.



5 Ajoutez des titres à la liste de copie (mettez un titre en surbrillance puis appuyez sur ENTER pour l'ajouter).

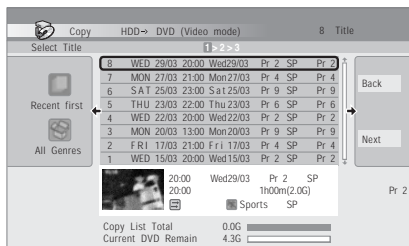

Les titres ajoutés à la liste de copie sont de couleur rose.

Lorsque vous effectuez la copie vers un DVD ou DVD+R/+RW en mode vidéo, il existe certaines restrictions concernant les titres qui peuvent être ajoutés à la liste de copie :

- Si le titre contient une partie dont une seule copie est autorisée, cette partie n'est pas ajoutée à la liste de copie.
- Si vous ajoutez un titre qui contient des formats d'image différents, chaque section d'un format d'image donné est considérée comme un titre séparé, dans la mesure où la copie à grande vitesse est possible.

En fonction des caractéristiques du titre¹, la copie à grande vitesse sur un disque initialisé en mode vidéo peut être impossible.

Remarque

- ¹ Titres pour écran large enregistrés à basse définition (**SEP à LP/MN1 à MN15** (Video Mode Off) ou **MN1 à MN8** (Video Mode On).
- Enregistrements **LP/MN9 à MN15** pour lesquels le paramètre HDD Recording Format a la valeur Video Mode Off.
 - Enregistrements doubles monophoniques.
 - Titres qui, à l'origine, ont été enregistrés avec des modes différents puis ont été fusionnés.

6 Appuyez sur → pour afficher le menu des commandes.



7 Sélectionnez 'Next' pour accéder à la page Title Edit.

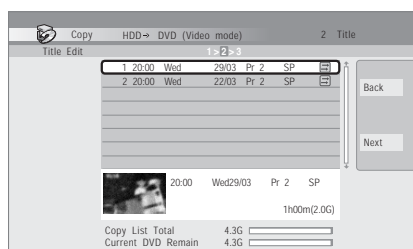

8 Pour effectuer le montage d'un titre, mettez-le en surbrillance au moyen des touches ↑/↓ puis appuyez sur ENTER.

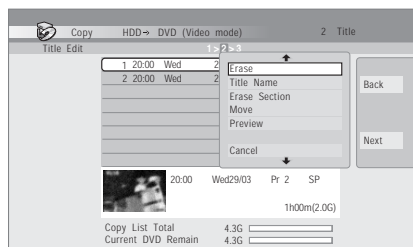

Le menu des commandes de montage s'affiche :

- **Erase** – Pour effacer un titre de la liste de lecture (reportez-vous à *Erase* la page 100).
- **Title Name** – Pour titrer ou retirer un titre d'une liste de copie (reportez-vous à *Title Name* la page 100).
- **Erase Section** – Pour effacer une partie d'un titre (reportez-vous à *Erase Section* la page 102).
- **Move** – Pour changer l'ordre des titres de la liste de copie (reportez-vous à *Move* la page 106).
- **Preview** – Pour vérifier le contenu d'un titre de la liste de copie.
- **Divide** – Pour diviser en deux un titre de la liste de copie (reportez-vous à *Divide* la page 103).
- **Combine** – Pour fusionner deux titres de la liste de copie (reportez-vous à *Combine* la page 106).
- **Chapter Edit** – Pour le montage des chapitres d'un titre d'une liste de copie (reportez-vous à *Chapter Edit* la page 104) :
 - **Divide** – Pour diviser un chapitre en deux.
 - **Erase/Move** – Pour effacer un chapitre ou changer l'ordre des chapitres.
 - **Combine** – Pour fusionner deux chapitres.
- **Set Thumbnail** – Pour définir la miniature associée à un titre (reportez-vous à la *Set Thumbnail* la page 102).
- **Recording Mode** – Pour préciser la qualité d'image de la copie (reportez-vous à la *Recording Mode* la page 116).
- **Bilingual** – Pour préciser la manière de traiter un enregistrement bilingue lors du transfert du disque dur vers un DVD en mode vidéo (reportez-vous à *Bilingual* la page 117).
- **Cancel** – Pour quitter le menu.

Répétez cette opération pour chaque titre qui exige un montage.

9  **Affichez le menu des commandes.**



10 Sélectionnez 'Next' pour poursuivre.

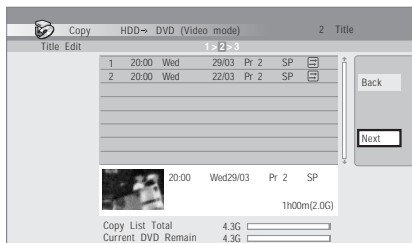

La page suivante offre plusieurs options :

- Sélectionnez **Recording Mode** pour changer la qualité d'enregistrement (reportez-vous à *Recording Mode* la page 116).¹
- Sélectionnez **Input Disc Name** pour modifier le nom du disque. Le nom peut comporter jusqu'à 64 caractères dans le cas d'un disque en mode VR et 40 caractères dans le cas d'un disque en mode vidéo ou d'un DVD+R/+RW. (La méthode de frappe est similaire à celle qui permet de donner un nom à un titre ; reportez-vous à *Title Name* la page 100.)
- Sélectionnez **Finalize** pour finaliser automatiquement le DVD ou DVD+R en mode vidéo, une fois la copie achevée.² Sélectionnez un style de menu de titres sur la page suivante.



11 Sélectionnez 'Start Copy' pour lancer la copie.

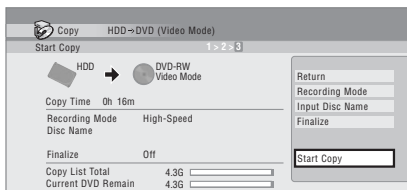

- Si vous utilisez un disque DVD-R DL ou DVD+R DL et si la copie doit être réalisée sur les deux couches, la barre **Copy List Total** devient violette.
- La barre **Current DVD Remain** restera à mi-course si la première couche d'un disque DVD-R DL ou DVD+R DL est déjà pleine.

Remarque

¹ Les titres enregistrés en mode **MN1** à **MN6**, **SEP**, **SLP** ou **EP** ne peuvent pas être copiés sur un DVD+R/+RW à l'aide de la copie à grande vitesse.

² Si un enregistrement commandé par programmeur doit commencer tandis que se déroule la copie, le disque n'est pas finalisé.

Copie entre les disques dur interne et externe (DVR-940HX-S)

Si vous raccordez un disque dur externe, vous pourrez effectuer des copies rapides entre le disque dur interne et le disque dur externe.

1  Choisissez 'Copy' dans Home Menu.

2  Choisissez 'HDD → HDD'.

3  Sélectionnez 'HDD → HDD2' ou 'HDD2 → HDD'.

4  Sélectionnez 'Create New Copy List' ou 'Use Existing Copy List'.

5  Sélectionnez les titres que vous souhaitez copier.

Appuyez sur **ENTER** après la sélection de chaque titre pour l'ajouter à la liste de copie. Les titres sélectionnés sont surlignés en différentes couleurs.

6  Sélectionnez 'Next' pour poursuivre.

Vérifiez le contenu de la liste de copie avant d'effectuer l'opération suivante.

7  Sélectionnez 'Next' pour poursuivre.

8  Sélectionnez 'Start Copying' pour lancer la copie.

Copie d'un DVD sur le disque dur (interne)

Important

- La page "DVD to HDD Copy" n'est pas accessible si le disque chargé est un disque enregistré en mode vidéo et finalisé, ou un DVD-Vidéo. Toutefois, vous pouvez utiliser One Touch Copy fonction si le disque n'est pas protégé par Copy Guard (Reportez-vous à *One Touch Copy (Copie par touche unique)* la page 110).
- Cet appareil ne peut avoir en mémoire qu'une seule liste de copie.
- La liste de copie est effacée si :
 - l'un quelconque des titres du DVD est effacé ou fait l'objet d'un montage.
 - le tiroir pour le disque est ouvert.
 - la lecture a été changée entre Original et Play List.
 - le DVD est réinitialisé ou finalisé.
 - les réglages usine de cet appareil sont rétablis (reportez-vous à *Réinitialisation de cet appareil* la page 167).
- Il peut être impossible de copier le contenu d'un DVD qui a été gravé sur un autre appareil ou sur un ordinateur personnel.
- *DVR-940HX-S* : Il n'est pas possible d'effectuer la copie sur le disque dur externe (HDD2).

1  Choisissez 'Copy' dans Home Menu.

2  Choisissez 'DVD/CD → HDD'.

3  Choisissez un type de liste de copie.

- Le choix de **Create New Copy List** provoque l'effacement de toute liste de copie que l'appareil peut contenir.



4 Ajoutez des titres à la liste de copie (mettez un titre en surbrillance puis appuyez sur ENTER pour l'ajouter).

Les titres ajoutés à la liste de copie sont de couleur rose.



5 Choisissez 'Next' sur le menu des commandes pour accéder à la page Title Edit.



6 Choisissez un titre à modifier.

Le menu des commandes de révision de la liste de copie, s'affiche :

- **Erase** – Pour effacer un titre de la liste de lecture (reportez-vous à *Erase* la page 100).
- **Move** – Pour changer l'ordre des titres de la liste de copie (reportez-vous à *Move* la page 106).
- **Preview** – Pour vérifier le contenu d'un titre de la liste de copie.
- **Cancel** – Pour quitter le menu.

Répétez cette opération pour chaque titre qui exige un montage.



7 Choisissez 'Next' sur le menu des commandes pour accéder à la page des options de copie.

- Sélectionnez **Recording Mode** pour changer la qualité d'enregistrement (reportez-vous à *Recording Mode* la page 116).



8 Sélectionnez 'Start Copy' pour lancer la copie.

Recording Mode



1 Sélectionnez 'Recording Mode' sur le menu des commandes.



2 Choisissez un mode d'enregistrement pour la copie.

- **High-Speed Copy**¹ – Les documents de la liste de copie sont reportés avec la même qualité que l'original.
- **XP, SP, LP, EP, SLP, SEP, MN**² – Les documents de la liste de copie sont reportés à la vitesse ordinaire et avec la qualité choisie. (Sachez que si vous sélectionnez une qualité de copie supérieure à la qualité de l'original, la qualité de la copie n'est pas meilleure que celle de l'original.)

Si vous sélectionnez **MN** sur la page écran ci-dessus, vous pouvez préciser la qualité (**MN1 à MN32**³, ou **LPCM**) dans la fenêtre Recording Quality qui s'ouvre.

- **Optimized**^{2,4} – La qualité de la copie est choisie de telle sorte que tous les documents de la liste de copie puissent être reportés dans l'espace disponible sur le support. La copie s'effectue à la vitesse normale.

Lorsque vous modifiez la qualité d'enregistrement, l'appareil vous indique quel espace est requis par la copie. Si cet espace est supérieur à ce qui est disponible, l'indication apparaît en rouge et vous ne pouvez pas lancer la copie. En ce cas, modifiez la qualité d'enregistrement ou appuyez sur **RETURN/EXIT** pour revenir à la page des paramètres de la liste de copie et supprimer un ou plusieurs titres sur la liste de copie.

Remarque

- 1 Lors de la copie en mode vidéo vers un DVD ou un DVD+R/+RW, les marqueurs de chapitre de la copie ne sont pas toujours exactement au même emplacement que sur l'original.
- 2 Lorsque la copie est autre qu'une copie à grande vitesse en mode vidéo sur un DVD ou un DVD+R/+RW, les marqueurs de chapitre de l'original ne sont pas copiés. Des marqueurs de chapitre sont introduits dans la copie à intervalles réguliers en fonction de la valeur du paramètre Auto Chapter (reportez-vous également à *Auto Chapter (Video)* et *Auto Chapter (DVD+R/+RW)* la page 146).
- 3 Lors de la copie vers un DVD+R/+RW, les modes **MN1 à MN3** et **SEP** ne sont pas disponibles.
- 4 Le mode optimisé n'est disponible que pour un enregistrement sur DVD.

Bilingual

1  Sélectionnez le titre contenant un passage audio à modifier.

2  Sélectionnez 'Bilingual' sur le menu des commandes.

3  Choisissez une option audio bilingue.

Utilisation de la sauvegarde sur disque

* Reportez-vous également à *Droits d'auteur* la page 109.

Vous disposez d'un moyen simple de réaliser une sauvegarde d'un disque gravé en mode vidéo et finalisé, ou d'un DVD+R/+RW. Les données sont d'abord copiées sur le disque dur (interne)¹, puis sur un DVD enregistrable.

1  Choisissez 'Copy', puis 'Disc backup' dans Home Menu.

2  Choisissez une option de sauvegarde.

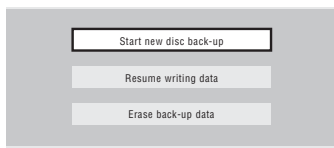

Il existe 3 options de sauvegarde :

- **Start new disc back-up** – Démarrer la sauvegarde d'un disque.
- **Resume writing data** – Enregistrer, sur un DVD enregistrable, les données de sauvegarde se trouvant déjà sur le disque dur.
- **Erase back-up data** – Effacer les données de sauvegarde que porte le disque dur.

3 Mettez en place le disque dont vous voulez effectuer une copie de sauvegarde.

Vous ne pouvez effectuer une sauvegarde que d'un disque finalisé et enregistré en mode vidéo, ou d'un disque DVD+R ou DVD+RW (le format DVD-R DL/DVD+R DL est donc exclu).



4  Sélectionnez 'Start'.

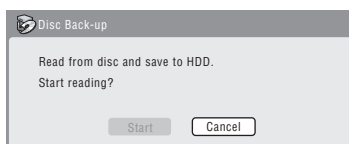

- Pour connaître l'état d'avancement de la sauvegarde, appuyez sur **DISPLAY**.
- Vous pouvez annuler la sauvegarde en appuyant sur **ONE TOUCH COPY** pendant plus d'une seconde.

5 Lorsque la copie des données est terminée, retirez le disque et mettez en place un DVD vierge* enregistrable.

* Si le disque est un DVD-RW ou un DVD+RW, il n'est pas nécessaire qu'il soit vierge, mais sachez que les enregistrements qu'il contient éventuellement seront effacés par l'opération de sauvegarde.

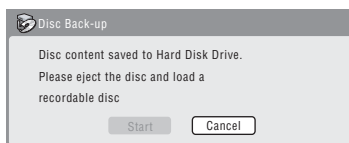

Pour la sauvegarde, vous pouvez utiliser un DVD-R ver. 2.0 ou ver. 2.1, ou un DVD-RW ver. 1.1 ou ver. 1.2.

Remarque

1 Il n'est pas possible de lire ces données directement à partir du disque dur.

- Si vous sauvegardez le contenu d'un DVD-R sur un DVD-RW, vous ne pouvez pas annuler ultérieurement la finalisation.
- L'espace effectivement disponible sur le disque varie d'une marque à l'autre, et il peut arriver que le document dont vous effectuez la sauvegarde soit trop long pour un disque vierge donné. En ce cas, tentez la même opération en utilisant un disque provenant d'un autre fabricant.
- La sauvegarde d'un disque DVD-R/+RW peut uniquement être effectuée sur un DVD-R/+RW ; de même la sauvegarde d'un DVD+R/+RW peut uniquement être effectuée sur un DVD+R/+RW.

6 Sélectionnez 'Start' pour lancer la gravure des données de sauvegarde sur le disque vierge.

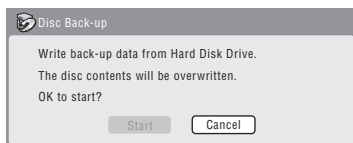

- Pour connaître l'état d'avancement de la sauvegarde, appuyez sur **DISPLAY**.
- Vous pouvez annuler la sauvegarde en appuyant sur **ONE TOUCH COPY** pendant plus d'une seconde. Toutefois, cette action rend le disque inutilisable (à moins qu'il ne s'agisse d'un DVD-RW ou d'un DVD+RW, auquel cas vous pouvez le réinitialiser de manière qu'il redevienne utilisable ; reportez-vous à *Initialisation des DVD enregistrables* la page 80.)

7 Lorsque cet appareil a terminé la gravure des données de sauvegarde, vous avez le choix entre effectuer une autre sauvegarde ou vous en tenir là.

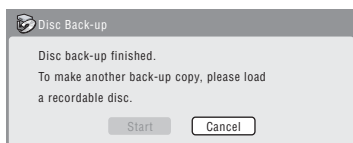

- Sélectionnez **Start** pour effectuer une autre sauvegarde, ou bien **Cancel** pour quitter. Si vous désirez effectuer une autre sauvegarde, revenez à l'opération **6** ci-dessus.

8 Si vous n'avez pas besoin de conserver les données de la sauvegarde qui sont sur le disque dur, effacez-les maintenant.

Sélectionnez **Yes** pour effacer ces données du disque dur ; ou bien, sélectionnez **No** pour les conserver (vous pourrez les effacer ultérieurement si vous le désirez).

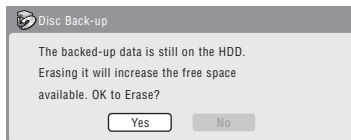

- Si vous conservez sur le disque dur les données de la sauvegarde, vous serez en mesure d'effectuer une copie de sauvegarde à tout moment sur un DVD enregistrable, à partir du menu Disc Back-up.

Chapitre 12

Utilisation du Jukebox

Le Jukebox permet l'enregistrement sur le disque dur¹ et la lecture des données musicales provenant de 999 CD. Vous pouvez également transférer des fichiers WMA/MP3 stockés sur un CD-R/-RW/-ROM ou un dispositif USB. Après avoir été reportés sur le disque dur, vous pouvez nommer les albums, leur attribuer un genre et indiquer les plages qui ne doivent pas être jouées.

Copie de musique vers le disque dur

La première opération consiste à copier de la musique sur le disque dur. La musique au format CD audio est copiée à la vitesse normale, tandis que les fichiers WMA et MP3 sont copiés à grande vitesse. Toutes les plages d'un CD sont copiées et forment un seul et même album.²

Lors de la copie d'un album au format WMA/MP3, le nom de l'album ainsi que le nom des fichiers sont copiés en même temps que le contenu audio. Lors de la copie d'un album au format CD audio, le nom de l'album et celui des plages ne sont pas copiés, mais vous pouvez les ajouter ultérieurement (reportez-vous à *Montage des albums de Jukebox* la page 121).

En principe, les plages sont copiées sur le disque dur dans l'ordre où elles sont gravées sur le CD. Lors de la copie d'un album au format CD audio, il est possible de choisir l'ordre des plages en utilisant le mode de programmation de lecture. Reportez-vous à *Lecture "Program"* la page 90 pour connaître le mode opératoire.

Après copie sur le disque dur, les plages audio ne peuvent pas être copiées sur un DVD enregistrable.



Important

- Pendant la copie d'un CD audio, aucun autre mode de fonctionnement de l'appareil n'est possible.
- Lors de la copie d'un CD audio, les enregistrements commandés par programmeur sont retardés jusqu'à ce que la copie soit achevée.
- Les CD protégés contre la copie ne peuvent pas être enregistrés.

1 Introduisez le CD à copier sur le disque dur.

2 Choisissez 'Copy' dans Home Menu.



3 Choisissez 'DVD/CD to HDD'.

Appuyez sur **ENTER** pour copier toutes les plages (ou tous les fichiers) du CD sur le disque dur.

- Vous pouvez également commencer la copie en lançant la lecture du CD (y compris en mode de lecture programmée) puis en pressant sur **ONE TOUCH COPY**.
- Pour annuler la copie sur un CD audio, appuyez plus d'une seconde sur **ONE TOUCH COPY**.
- Pour annuler la copie d'un disque WMA/MP3, appuyez sur **ENTER**.
- Si le CD chargé dans l'appareil contient à la fois des plages CD audio et des fichiers WMA/MP3, le contenu sélectionné est alors lu.

Remarque

1 *DVR-940HX-S* : Vous ne pouvez pas utiliser le disque dur externe pour stocker de la musique du Jukebox.

2 L'appareil accepte la copie de 999 CD ; chaque CD peut contenir 99 plages. Le format d'enregistrement audio est Dolby Digital 256 kbps.

Copie de fichiers depuis un périphérique USB

Vous pouvez copier des fichiers WMA ou MP3 d'un dispositif USB branché, tel qu'une clé de mémoire USB, au HDD.

1 **Branchez le dispositif USB.**

2  Choisissez 'Jukebox' dans Home Menu.

3  Sélectionnez 'Listen to Music from USB Device'.

4  Sélectionnez 'Copy Album' sur le menu des commandes.

5  Sélectionnez 'Yes' pour confirmer ou 'No' pour annuler.

Le fichier sélectionné sur le dispositif USB sera copié sur le HDD.

- Un maximum de 99 dossiers/999 fichiers du périphérique USB peuvent être copiés/affichés.

Écoute de musique grâce à Jukebox

Vous pouvez choisir dans le Jukebox, les albums ou les plages à écouter.¹

1  Choisissez 'Jukebox' dans Home Menu.



2  Choisissez une option de Jukebox.

- **Listen to Music/Edit** – Pour écouter les CD qui ont été copiés sur le disque dur.
- **Listen to Music (WMA/MP3)/Edit** – Pour écouter les fichiers WMA ou MP3 qui ont été copiés sur le disque dur.
- **Listen to Music from USB device** – Pour écouter la musique d'un périphérique USB externe.

3  Sélectionnez ce que vous désirez écouter.

L'écran représenté ci-dessous montre les albums CD enregistrés sur le disque dur :





- Si vous sélectionnez en album complet, toutes les pistes qui n'ont pas été ignorées sont lues.
- Pour commencer la lecture à partir d'une plage spécifique d'un album, ou lire une plage définie comme à ignorer, appuyez sur  pour accéder à la liste des plages, puis choisissez la plage voulue.
- **DVR-940HX-S** : Appuyez sur  **SUBTITLE** ou  **ANGLE** pour passer à une autre page.
- **DVR-545HX-S** : Appuyez sur **SHIFT** + **SUBTITLE** ou **SHIFT** + **ANGLE** pour passer à une autre page.

Remarque

¹ Le signal de sortie audionumérique contient un code interdisant sa copie dès l'instant où la lecture se fait à partir du disque dur.

Choix de la présentation de l'album

1  La liste des albums étant affichée, faites apparaître le menu des options de présentation.

2  Choisissez une option d'affichage.

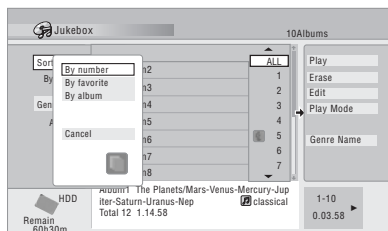

- **Sort order**
 - By number** – Les albums sont classés par ordre de numérotation.
 - By favorite** – La liste commence par les titres/morceaux les plus écoutés.
 - By album** – Les albums sont classés par ordre alphabétique.
- **Genre**

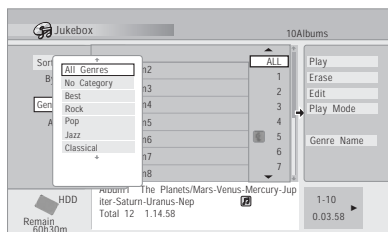



All Genres – Tous les albums sont mentionnés.

Genre – Seuls les albums d'un genre donné sont mentionnés.

Montage des albums de Jukebox

Un certain nombre de commandes sont prévues pour le montage des albums et la modification de leur lecture.

1  Choisissez 'Jukebox' dans Home Menu.

2  Sélectionnez 'Listen to Music/Edit' o 'Listen to Music (WMA/MP3)/Edit'.

3  Sélectionnez l'opération de montage désirée.

4  Sélectionnez une fonction de montage sur le menu des commandes.

- **Erase** – Effacement de la page sélectionnée (si toutes les pages d'un album sont sélectionnées, c'est l'album tout entier qui est effacé).
- **Edit > Edit Title** – Saisie du nom de l'album qui peut comporter 64 caractères. Pour de plus amples détails concernant la frappe d'un nom, reportez-vous à *Title Name* la page 100.
- **Edit > Set Genre** – Saisie ou modification du genre attribué à un album.
- **Edit > Jump Set**¹ – La page concernée doit être ignorée (choisissez de nouveau cette commande pour annuler le réglage).
- **Play Mode** – Changement de l'ordre de lecture des albums et des pages.
- **Genre Name** – Saisie du nom d'un genre ; il peut comporter 12 caractères. Pour de plus amples détails concernant la frappe d'un nom, reportez-vous à *Title Name* la page 100.

Remarque

1 Les pages sélectionnées pour être ignorées seront omises lors de la lecture consécutive des pages.

Chapitre 13

PhotoViewer

La fonction PhotoViewer vous permet de visionner des photos JPEG et fichiers d'images stockés sur le HDD¹, des DVD ou CD-R/-RW/-ROM inscriptibles, ou depuis un appareil-photo numérique avec connecteur USB.² Vous pouvez également importer des fichiers et les sauvegarder sur le HDD de l'enregistreur ou sur un disque DVD-R/-RW.

Recherche d'images au format JPEG

1  Choisissez 'PhotoViewer' dans la page Home Menu.

2  Sélectionnez l'emplacement des fichiers que vous souhaitez visionner ou éditer.



- **View/Edit photos on the HDD** – Visionnez ou éditez des photos stockées sur le HDD de l'enregistreur.
- **View photos on a CD/DVD** – Visionnez des photos stockées sur un Fujicolor CD, CD-ROM, CD-R/-RW ou DVD-R/-RW
- **View photos on a USB device** – Visionnez des photos stockées dans un appareil-photo numérique (ou autre dispositif USB) branché sur le port USB.
- **Copy photos from a USB device** – Copiez sur le HDD toutes les photos stockées dans un dispositif USB connecté.

Remarque

- ¹ DVR-940HX-S : Vous ne pouvez pas utiliser le disque dur externe pour stocker des photos de PhotoViewer.
- ² Il est possible de regarder 999 fichiers ou 99 dossiers. Si le disque inséré ou le périphérique USB connecté contient plus de fichiers ou de dossiers que cela, il est également possible de regarder les fichiers ou les dossiers supplémentaires en utilisant la commande Reload (reportez-vous à *Rechargement de fichiers depuis un disque ou un dispositif USB* la page 123).



3 Sélectionnez le dossier contenant les fichiers que vous souhaitez visionner, copier ou éditer.

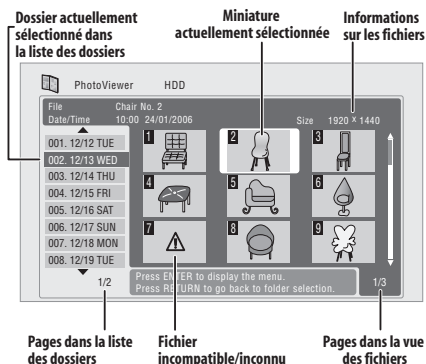

- Si cet appareil ne peut pas lire un disque, assurez-vous que ce disque et que le format des fichiers sont compatibles (reportez-vous à *Compatibilité avec les fichiers JPEG* et à *Compatibilité avec les disques créés sur PC* la page 11).

Création d'un diaporama



1 Sélectionnez un dossier dans la liste des dossiers.

Les 9 premières images du dossier choisi sont affichées sous forme de miniatures dans la zone principale de l'écran.

- Plus le fichier est volumineux, plus son temps de chargement augmente.
- Pour lancer le diaporama depuis le premier fichier, appuyez sur **ENTER** et passez ensuite à l'étape 4.



2 Sélectionnez l'item 'File Selection' dans le menu.

La première miniature est mise en surbrillance.

- Vous pouvez également sélectionner un dossier, puis utiliser la touche **➡** pour accéder à la zone des miniatures.
- Pour revenir à la liste des dossiers, appuyez sur **RETURN/EXIT** (ou sur **◀** lorsque la miniature la plus à gauche est mise en surbrillance).



3 Choisissez un onglet.

- Utilisez **◀◀ PREV** et **▶▶ NEXT** pour afficher la page précédente ou suivante de vignettes.



4 Sélectionnez l'item 'Start Slideshow' dans le menu.

- Vous pouvez également sélectionner un fichier ou un dossier, puis utiliser la touche **▶ PLAY** pour lancer le diaporama.
- Utilisez les touches **◀◀ PREV / ▶▶ NEXT** pour afficher l'image qui précède ou qui suit, ou bien la touche **|| PAUSE** pour interrompre le diaporama.
- En fonction du format, des barres peuvent accompagner l'image, en haut, en bas, à gauche ou à droite.

- L'affichage des images très volumineuses peut exiger quelques secondes. Cette situation est normale.
- Durant le diaporama, vous pouvez faire l'écoute de fichiers WMA/MP3 du genre **Slideshow** (voir *Montage des albums de Jukebox* la page 121).

STOP



5 Appuyez sur cette touche pour revenir à la zone des miniatures.

- Vous pouvez également utiliser la touche **RETURN/EXIT**.

RETURN/EXIT



6 Appuyez sur cette touche pour revenir à la liste des dossiers.

- Lorsque la miniature la plus à gauche est mise en surbrillance, vous pouvez utiliser la touche **◀**.
- Pour quitter PhotoViewer, appuyez sur **HOME MENU**.

Rechargement de fichiers depuis un disque ou un dispositif USB

Si le disque contient plus de 1000 fichiers et/ou 100 dossiers, utilisez cette fonction pour regarder toutes les images.



1 Allez jusqu'au dernier dossier dans la liste de dossiers ('Read Next : ...').



2 Chargez le prochain lot jusqu'à 999 fichiers/99 dossiers du disque ou du dispositif USB connecté.

Quelques instants (tout au plus quelques minutes) sont nécessaires pour charger les images.¹

Remarque

¹ Vous pouvez appuyer sur **HOME MENU** pour quitter la page de PhotoViewer tandis que s'effectue le chargement des images. (Si vous revenez de nouveau à la fonction PhotoViewer et qu'il s'agit d'un CD ou DVD, elle reprendra le rechargement.)

Zoom sur une image

Pendant un diaporama, vous pouvez agrandir une portion d'une image d'un facteur 2 ou 4. Vous pouvez également déplacer la zone de l'image qui est affichée.



1 Appuyez sur cette touche pour effectuer un zoom sur l'image.

Chaque pression produit un effet, selon le cycle : absence de zoom, zoom de 2x, zoom de 4x. Le facteur de zoom s'affiche sur l'écran.

2 Utilisez cette touche pour déplacer la zone agrandie de l'image.

Rotation d'une image

Pendant un diaporama, vous pouvez faire tourner l'image affichée de manière qu'elle se présente convenablement, quelle que soit la façon dont elle a été prise.

- *DVR-940HX-S* : 
- *DVR-545HX-S* :  + 

Pendant un diaporama, appuyez pour faire pivoter l'image de 90° dans le sens des aiguilles d'une montre.

Appuyez de manière répétée pour poursuivre la rotation par pas de 90°.

Importation de fichiers au HDD

Vous pouvez importer des fichiers depuis un CD, un DVD ou un appareil-photo numérique branché sur le port USB, et les stocker sur le HDD¹. Une fois stockées sur le HDD, vous pouvez éditer et organiser vos images, et si vous avez branché une imprimante compatible avec PictBridge, vous pouvez même les imprimer.

1 Sélectionnez l'emplacement des dossiers/fichiers que vous souhaitez importer.

Pour importer un dossier en entier, appuyez sur **ENTER** et passez à l'étape 4 ci-dessous.

- Pour importer plusieurs dossiers, utilisez la fonction Multi-Mode ; voir *Sélection de plusieurs fichiers ou dossiers* la page 125.

2 Sélectionnez l'item 'File Selection' dans le menu.

3 Sélectionnez un fichier à importer, et appuyez sur ENTER.

- Pour importer plusieurs dossiers, utilisez la fonction Multi-Mode ; voir *Sélection de plusieurs fichiers ou dossiers* la page 125.

4 Sélectionnez l'item 'Copy to HDD' dans le menu.

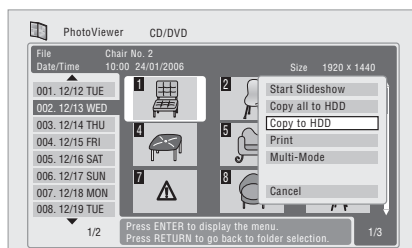

5 Choisissez 'Yes' pour confirmer et copier le(s) dossier(s)/fichier(s), ou 'No' pour annuler.

- Les fichiers seront copiés sur le HDD et respecteront la structure du dossier original.
- L'importation sur le HDD ne fonctionnera que si celui-ci dispose d'assez d'espace libre, ou s'il ne contient pas déjà le nombre maximum de fichiers/dossiers (99 dossiers/999 fichiers par dossier).

Remarque

¹ Pour les photos que vous souhaitez conserver, nous vous recommandons de les sauvegarder sur un DVD-R/-RW.

Sélection de plusieurs fichiers ou dossiers

La fonction Multi-Mode permet l'importation ou l'édition simultanée de plusieurs dossiers/fichiers.

1  Sélectionnez le dossier contenant les fichiers que vous souhaitez importer.

2  Sélectionnez l'item 'Multi-Mode' dans le menu.

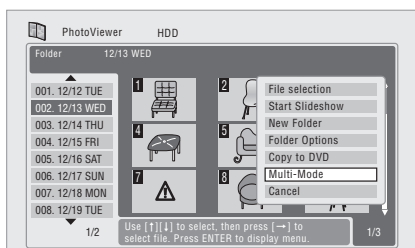

3  Pour ajouter un fichier/dossier à la liste, sélectionnez-le, et choisissez ensuite l'item 'Select' dans le menu.
Une case cochée (☑) s'affiche à côté de l'item sélectionné.

- Vous pouvez également sélectionner un fichier ou dossier et l'ajouter à la liste en appuyant sur **STOP**.
- Pour supprimer un fichier/dossier de la liste, sélectionnez l'item **Cancel Selection** dans le menu.

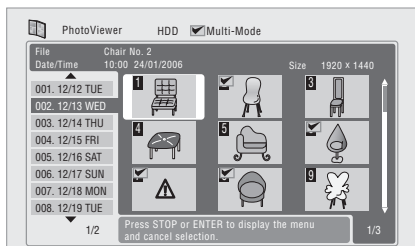

4  Afficher le menu des commandes.

5  Sélectionnez la commande que vous souhaitez attribuer à tous les éléments sélectionnés.

Importation de fichiers depuis un dispositif USB

Utilisez cette fonction pour copier tous les fichiers d'un dispositif USB branché sur l'enregistreur au HDD de l'enregistreur.

Important

- Une fois les images du dispositif USB stockées sur le HDD, nous vous recommandons de contrôler leur enregistrement approprié avant de les supprimer de l'appareil-photo.

1  Sélectionnez l'item 'Copy photos from a USB device' dans le menu principal de la fonction PhotoViewer.

2  Sélectionnez 'Yes' pour confirmer ou 'No' pour annuler.

- Au cours de l'importation de fichiers, aucun enregistrement programmé ne démarrera, et aucune autre opération n'est possible.

Copie de fichiers sélectionnés sur un DVD-R/-RW

Cette fonction permet uniquement la copie sur DVD de certains fichiers stockés sur le HDD. Un diaporama des fichiers est également enregistré sur le disque sous forme de titre en mode vidéo, permettant ainsi de visionner des photos sur d'autres lecteurs/enregistreurs de DVD ne pouvant possiblement pas effectuer la lecture de fichiers JPEG. Remarquez qu'il se peut toutefois que vous deviez clôturer le disque afin d'en permettre la lecture par un autre lecteur de DVD (la copie de fichiers sélectionnés ne conclut pas automatiquement le disque).

Important

- L'enregistrement est limité à 99 titres.
- Les diaporamas peuvent contenir jusqu'à 99 fichiers. Si un diaporama contient plus de fichiers que cela, plusieurs diaporamas seront alors créés sur le disque.
- Si vous supprimez un titre de diaporama sur un DVD, cela empêchera la lecture du diaporama et n'augmentera aucunement l'espace libre.

1 Insérez un disque DVD-R ou DVD-RW vierge (ou en mode vidéo non clôturé).



2 Sélectionnez l'item 'View/Edit Photos on the HDD' dans le menu.



3 Sélectionnez le(s) fichier(s) ou dossier(s) que vous souhaitez copier.

- La copie d'un fichier copiera tous les fichiers qu'il contient.
- Pour copier plusieurs dossiers, utilisez la fonction Multi-Mode ; voir *Sélection de plusieurs fichiers ou dossiers* la page 125.



4 Sélectionnez l'item 'Copy to DVD' dans le menu.



5 Sélectionnez 'Yes' pour confirmer ou 'No' pour annuler.

- Les noms des dossiers sur le disque seront *number PIONR*. Les noms des fichiers seront *PHOT number*.
- Remarquez que durant la copie, aucun enregistrement programmé ne démarrera, et aucune autre opération n'est possible.
- Pour annuler, appuyez sur **ENTER** durant l'affichage du message '**Cancel**'.

Édition de fichiers stockés sur le HDD

Il existe plusieurs commandes permettant l'édition et l'organisation des images stockées sur le HDD.

Création d'un nouveau dossier



1 Depuis la liste des dossiers, affichez le menu.



2 Sélectionnez l'item 'New Folder'.

Un dossier nommé *F_number* apparaît au bas de la liste des dossiers.

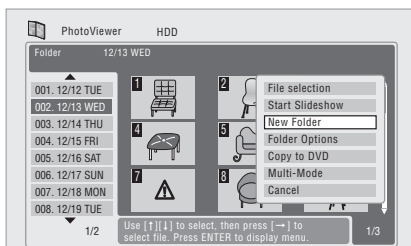

- Le HDD peut contenir jusqu'à 999 dossiers.

Suppression d'un fichier ou dossier

1  Sélectionnez le(s) fichier(s) ou dossier(s) que vous souhaitez supprimer.

- Pour supprimer plusieurs dossiers, utilisez la fonction Multi-Mode ; voir *Sélection de plusieurs fichiers ou dossiers* la page 125.
- La suppression d'un dossier supprimera tous les fichiers qu'il contient. Soyez vigilant(e)!
- Il est impossible de supprimer les fichiers verrouillés.
- Il est impossible de supprimer les dossiers contenant des fichiers verrouillés. Toutefois, les fichiers non verrouillés contenus dans le dossier seront supprimés.

2  Sélectionnez l'item 'File Options' ou 'Folder Options'.

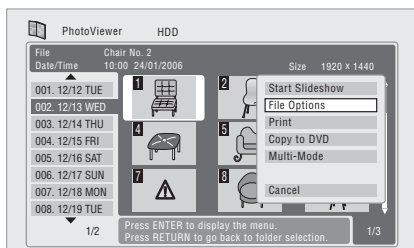

3  Sélectionnez l'item 'Erase' ou 'Erase Folder'.

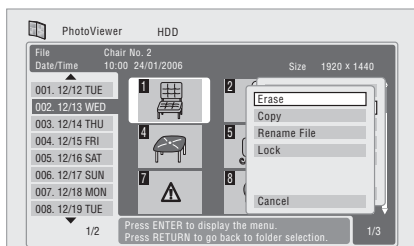

4  Sélectionnez l'item 'Yes' pour confirmer ou 'No' pour annuler.

- Vous pouvez également supprimer un fichier ou dossier en le sélectionnant et en appuyant sur **CLEAR**. Appuyez sur **ENTER** pour valider.

Copie de fichiers

1  Sélectionnez le(s) fichier (s) ou dossier(s) que vous souhaitez copier.

- La copie d'un fichier copiera tous les fichiers qu'il contient.
- Pour copier plusieurs dossiers, utilisez la fonction Multi-Mode ; voir *Sélection de plusieurs fichiers ou dossiers* la page 125.

2  Sélectionnez l'item 'File Options' ou 'Folder Options'.

3  Sélectionnez l'item 'Copy' ou 'Copy Folder Contents'.

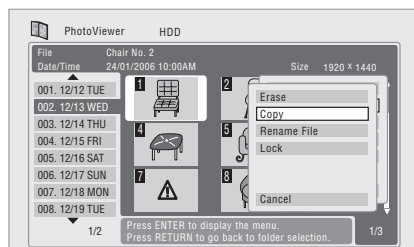

4  Sélectionnez un dossier dans lequel copier le(s) dossier(s)/fichier(s).

5  Sélectionnez l'item 'Yes' pour confirmer ou 'No' pour annuler.

- La copie sur le HDD ne fonctionnera que si celui-ci dispose d'assez d'espace libre, ou s'il ne contient pas déjà le nombre maximum de fichiers/dossiers.

Nommage de fichiers et dossiers

1 Sélectionnez le fichier ou dossier que vous souhaitez renommer.

Il est impossible de renommer les fichiers verrouillés.

2 Sélectionnez l'item 'File Options' ou 'Folder Options'.

3 Sélectionnez l'item 'Rename File' ou 'Rename Folder'.

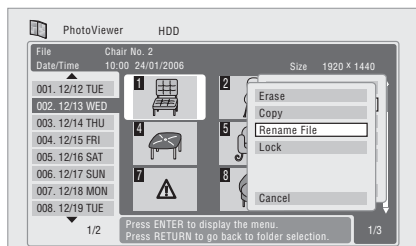

4 Entrez un nouveau nom pour le fichier/dossier.

Les noms de fichier ou dossier peuvent comporter jusqu'à 64 caractères.

Pour la frappe d'un nom, reportez-vous à *Utilisation des raccourcis clavier du boîtier de télécommande pour la frappe d'un nom* la page 101.

Verrouillage/déverrouillage de fichiers

Le verrouillage des fichiers les protégera contre la suppression et le renommage accidentel.

Utilisez la même procédure pour le verrouillage et le déverrouillage. Les fichiers verrouillés sont affichés dans le PhotoViewer accompagnés d'une icône cadenas.

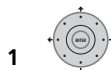

1 Sélectionnez le(s) fichier(s) que vous souhaitez verrouiller (ou déverrouiller).

- Pour verrouiller/déverrouiller plusieurs dossiers, utilisez la fonction Multi-Mode ; voir *Sélection de plusieurs fichiers ou dossiers* la page 125.



2 Sélectionnez l'item 'File Options' ou 'Folder Options'.



3 Sélectionnez l'item 'Lock' ou 'Lock Folder Contents'.

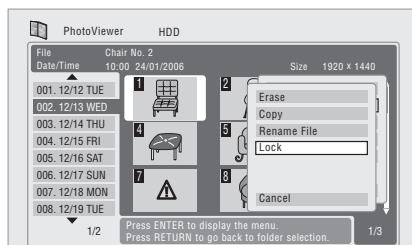

Les fichiers verrouillés sont affichés et accompagnés d'une icône cadenas.

Impression de fichiers

Le raccordement d'une imprimante compatible avec PictBridge au port USB vous permettra d'imprimer les fichiers d'images¹ stockés sur le HDD, ou directement depuis un appareil-photo numérique.

Veillez que l'imprimante (et votre appareil-photo numérique, si celui-ci est la source des images) est raccordée à l'enregistreur avant de débiter.



1 Sélectionnez le(s) fichier(s) que vous souhaitez imprimer.

- Pour imprimer plusieurs dossiers, utilisez la fonction Multi-Mode ; voir *Sélection de plusieurs fichiers ou dossiers* la page 125.



2 Sélectionnez l'item 'Print' dans le menu des commandes.

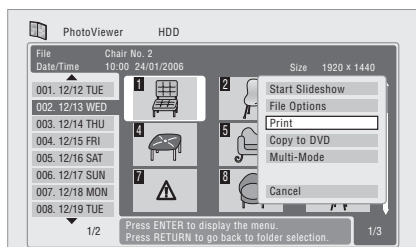

La communication entre le graveur et l'imprimante prend un certain temps. Pendant cet intervalle d'attente, vous pouvez appuyer sur **ENTER** pour annuler l'impression.



3 Sélectionnez l'item 'Start' pour confirmer ou 'Cancel' pour annuler.

- Vous pouvez annuler une impression en cours en appuyant sur **ENTER**.

Note

- Le format du papier et la disposition peuvent être configurés : les options disponibles dépendent de l'imprimante que vous avez—vérifiez le manuel de l'imprimante pour plus de détails.
- Si le message *Searching for printer. Please wait a moment* reste affiché, essayez de débrancher puis de rebrancher le câble USB.
- Cet enregistreur peut ne pas fonctionner correctement avec toutes les imprimantes.

Remarque

¹ Les fichiers d'images devraient être en format DCF standard. Il se peut que les fichiers non standard ne s'impriment pas convenablement.

Chapitre 14

Menu Disc Setup

Le menu Disc Setup vous permet d'attribuer un nom à un disque, de verrouiller un disque pour interdire tout enregistrement ou effacement accidentels, d'initialiser et de finaliser les disques. Vous avez accès à Disc Setup à partir de la page Home Menu :

Opérations de base

Input Disc Name

DVD (VR) DVD (Video) DVD+R DVD+RW DVD-RAM

Lorsque vous initialisez un disque en vue de l'enregistrement, cet appareil attribue automatiquement un nom au disque ; ce nom est compris entre **DISC 1** et **DISC 99**. Vous pouvez utiliser la commande Input Disc Name pour modifier le nom par défaut au profit d'un nom plus descriptif. Ce nom apparaît au moment où vous chargez le disque et lorsque les informations relatives au disque sont affichées.

1  Choisissez 'Disc Setup' dans la page Home Menu.

2  Choisissez 'Basic' > 'Input Disc Name' > 'Next Screen'.

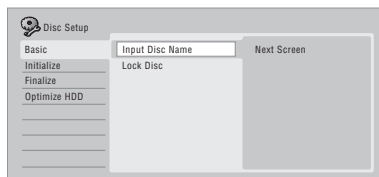

3  Entrez le nom du disque.

Le nom du disque ne doit pas comporter plus de 64 caractères pour un disque en mode VR, et 40 pour un disque en mode vidéo ou un DVD+R/+RW.

- Reportez-vous à *Title Name* la page 100 pour plus d'informations concernant la navigation sur cet écran de saisie.

Lock Disc

DVD (VR) DVD-RAM

- Réglage par défaut : **Off**

Le verrouillage d'un disque permet d'éviter tout enregistrement, montage ou effacement accidentels du disque chargé.

Important

- Un disque verrouillé peut tout de même être initialisé (ce qui efface complètement le contenu du disque).

1  Choisissez 'Disc Setup' dans la page Home Menu.

2  Sélectionnez 'Basic' > 'Lock disc' puis 'On' ou 'Off'.

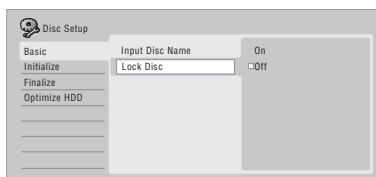

Adoptez la valeur **On** pour éviter tout enregistrement, montage ou effacement accidentels du disque chargé. Si vous devez déverrouiller le disque pour effectuer un montage, sélectionnez **Off**.

Réglages d'initialisation

DVD-R DVD-RW DVD+RW DVD-RAM

Vous avez la possibilité d'initialiser un DVD-R/-RW soit en mode VR soit en mode vidéo.

La première fois que vous chargez un DVD-RW, il est automatiquement initialisé selon la valeur retenue pour le paramètre DVD-RW Auto Init. du menu Initial Setup (reportez-vous page 146).

Un DVD-R vierge est prêt pour l'enregistrement en mode vidéo, avant même que vous ne le chargiez dans l'appareil ; toutefois, il est possible de l'initialiser pour l'enregistrement en mode VR.¹

Les disques DVD+RW et DVD-RAM peuvent aussi être initialisés afin d'effacer leur contenu. Pour initialiser un disque DVD-RAM, choisissez le mode VR.

Pour de plus amples détails, reportez-vous à *Initialisation des DVD enregistrables* la page 80.

Finalisation

Finalize

DVD-R DVD-RW DVD+R DVD+RW

Finaliser un disque c'est 'geler' les enregistrements de manière que le disque puisse être lu par un lecteur ordinaire de DVD ou un ordinateur équipé d'une unité de lecture de DVD-ROM convenable.

Les disques au format DVD+RW peuvent aussi être finalisés. Cette opération n'est nécessaire que si vous souhaitez que le lecteur affiche le menu des titres du disque.

Pour de plus amples détails, reportez-vous à *Lecture des enregistrements à l'aide d'un autre lecteur de DVD* la page 78.

Undo Finalize

DVD-RW

Vous pouvez annuler la finalisation d'un DVD-RW gravé en mode vidéo par cet appareil. Vous devez effectuer cette opération si vous désirez ajouter un enregistrement sur le disque, ou effectuer un montage des enregistrements qu'il porte.

Vous pouvez également annuler la finalisation des disques gravés en mode VR et finalisés à l'aide d'un autre enregistreur DVD. Si le message **This disc cannot be recorded.**

Undo the finalization s'affiche au moment où vous chargez un disque, utilisez cette commande pour être en mesure d'enregistrer sur ce disque au moyen de cet appareil.

1  Choisissez 'Disc Setup' dans la page Home Menu.

2  Sélectionnez 'Finalize' > 'Undo Finalize' puis 'Start'.

Remarque

¹ Après avoir initialisé un DVD-R en mode VR, vous ne pouvez pas le réinitialiser pour l'enregistrement en mode vidéo. De même, un DVD-R enregistré en mode vidéo ne peut pas être réinitialisé pour l'enregistrement en mode VR.

Optimize HDD

HDD

L'enregistrement, l'effacement et le montage répétés des fichiers que contient le disque dur provoque, peu à peu, une fragmentation des fichiers. Périodiquement, une 'défragmentation' est donc nécessaire pour optimiser l'utilisation du disque dur. Lorsque le disque dur a besoin d'être défragmenté, l'appareil affiche automatiquement un message recommandant d'effectuer cette opération.

Important

- L'optimisation du disque dur est une opération qui peut exiger 8 heures. Pendant cette opération, lecture et enregistrement sont impossibles.
- L'annulation d'une optimisation en cours ne rétablit pas la situation existant avant que ne commence cette opération ; le disque dur demeure donc partiellement optimisé.

1  Choisissez 'Disc Setup' dans la page Home Menu.

2  Sélectionnez 'Optimize HDD' ou (DVR-940HX-S seulement) 'Optimize HDD2' puis 'Start'.



Écran du DVR-940HX-S

Un graphique indique grossièrement l'état d'achèvement de l'opération.

Initialize HDD

HDD

Si cet enregistreur DVD fonctionne correctement, cette option n'est pas présente sur le menu Disc Setup. Par contre, si le système de fichiers du disque dur est altéré pour une raison quelconque, vous pouvez initialiser le disque dur pour corriger l'anomalie. Sachez que cette initialisation provoque l'effacement de tout ce que porte le disque dur.

DVR-940HX-S : Si vous raccordez un disque dur externe ne pouvant pas être utilisé par cet enregistreur, l'option Initialize HDD s'affichera. La première fois que vous utilisez un disque dur, ou bien si vous avez utilisé le disque dur avec un autre enregistreur, vous devrez d'abord l'initialiser.

1  Choisissez 'Disc Setup' dans la page Home Menu.

2  Sélectionnez 'Initialize HDD' ou (DVR-940HX-S seulement) 'Initialize HDD2' puis 'Start'.



Écran du DVR-940HX-S

Chapitre 15

Menu Video Adjust

Grâce au menu Video Adjust, vous pouvez définir la qualité de l'image fournie par le syntoniseur intégré ou appliquée sur les entrées extérieures ; le choix effectué concerne l'enregistrement comme la lecture.

Définition de la qualité de l'image télévisée ou appliquée sur les entrées extérieures

Picture Creation (Création d'image) vous permet de choisir un ensemble de réglages de qualité d'image pour le syntoniseur de télévision intégré et pour chaque entrée extérieure. Il existe plusieurs ensembles de réglages correspondant à diverses sources, et vous pouvez créer 3 ensembles personnalisés.

Sélection d'un ensemble de réglage

1  L'appareil étant à l'arrêt, appuyez sur cette touche pour afficher la page Home Menu.



2 Sélectionnez 'Video Adjust'.

- Sélectionnez l'entrée DV en sélectionnant **DV** then **DV Video Setting** sur le Menu Home.



3 Sélectionnez un ensemble de réglage.

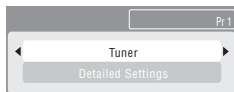

- Utilisez la touche **INPUT SELECT** pour passer du syntoniseur de télévision intégré aux entrées extérieures (impossible si vous avez sélectionné **DV Video Setting** à l'étape 2 (ci-dessus)).
- Utilisez les touches **I◀◀ PREV / ▶▶ NEXT** pour sélectionner le canal sur le syntoniseur de télévision intégré.

Il existe 6 ensembles de réglages prédéfinis :

- **Tuner** – pour les émissions de télévision
- **VCR** – pour les cassettes vidéo
- **DTV/LDP** – pour les émissions de télévision numérique et les Laserdisc
- **Memory1** – ensemble 1 prédéfini par l'utilisateur
- **Memory2** – ensemble 2 prédéfini par l'utilisateur
- **Memory3** – ensemble 3 prédéfini par l'utilisateur

Vous pouvez appuyer sur **DISPLAY** pour connaître les éléments de réglage de l'ensemble prédéfini actuellement adopté (**Tuner**, **VCR** ou **DTV/LDP**).

Création d'un ensemble de réglages personnalisé

Il existe 3 ensembles qui peuvent être prédéfinis par l'utilisateur et qui sont destinés à sauvegarder vos réglages de qualité d'image.

1 Procédez comme il est dit ci-dessus au paragraphe *Sélection d'un ensemble de réglage* et choisissez un des ensembles qui peut être défini par l'utilisateur (**Memory 1, 2 ou 3**).



2 Choisissez 'Detailed Settings'.

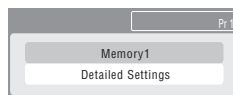



3 Sélectionnez le paramètre que vous désirez définir.

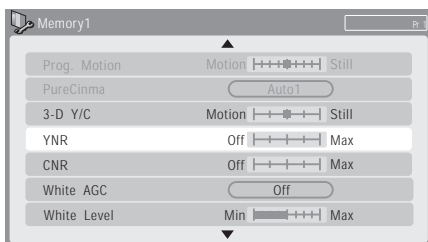

Vous pouvez définir les paramètres suivants :

- **Prog. Motion** – Réglage de la qualité des images fixes ou animées tandis que la vidéo appliquée en sortie est à balayage progressif.
- **PureCinema** – Optimisation des images du film sous réserve que la sortie vidéo soit à balayage progressif. Spécifiez normalement **Auto** ; mais **Off** si l'image semble peu naturelle.
- **3-D Y/C** – Réglage de la luminosité/séparation des couleurs (entrée vidéo NTSC uniquement).
- **YNR** – Réglage de l'amplitude de la réduction de bruit (NR) appliquée à la composante Y (luminosité).
- **CNR** – Réglage de l'amplitude de la réduction de bruit (NR) appliquée à la composante C (couleur).
- **White AGC** – Mise en service du réglage automatique du niveau de blanc.¹
- **White Level** – Réglage de l'intensité du blanc.
- **Black Level** – Réglage de l'intensité du noir.
- **Black Setup** – Correction de la référence standard du niveau de noir (entrée vidéo NTSC uniquement).
- **Hue** – Réglage de l'équilibre global entre rouge et vert.
- **Chroma Level** – Réglage de la richesse des couleurs.



4 Réglez le paramètre que vous venez de sélectionner.

5 Appuyez sur cette touche pour quitter.

Vous pouvez maintenant utiliser cet ensemble prédéfini pour une entrée extérieure ou le syntoniseur de télévision intégré.

Note

- Pour apprécier l'effet sur l'image tandis que vous définissez les paramètres, appuyez sur **ENTER** après avoir sélectionné le paramètre à régler.

Remarque

¹ Si la valeur du paramètre **White AGC** est **On**, le paramètre **White Level** ne peut pas être défini.

Définition de la qualité de l'image pour la lecture

Ces paramètres déterminent la manière dont l'image se présente lors de la lecture d'un disque.

Sélection d'un ensemble de réglage

1  La lecture du disque étant en cours (ou en pause), appuyez sur cette touche pour afficher la page Home Menu.



2 Sélectionnez 'Video Adjust'.



3 Sélectionnez un paramètre.

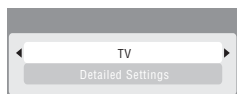

Il existe 6 ensembles de réglages prédéfinis :

- **TV** – pour les téléviseurs à tube cathodique ou à affichage LCD
- **PDP** – pour les écrans plasma
- **Professional** – pour les moniteurs de qualité professionnelle
- **Memory1** – ensemble 1 prédéfini par l'utilisateur
- **Memory2** – ensemble 2 prédéfini par l'utilisateur
- **Memory3** – ensemble 3 prédéfini par l'utilisateur

Vous pouvez appuyer sur **DISPLAY** pour connaître les éléments de réglage de l'ensemble prédéfini actuellement adopté (**TV**, **PDP** ou **Professional**).

Création d'un ensemble de réglages personnalisé

Il existe 3 ensembles qui peuvent être prédéfinis par l'utilisateur et qui sont destinés à sauvegarder vos réglages de qualité d'image pour la lecture d'un disque.

1 Procédez comme il est dit ci-dessus au paragraphe *Sélection d'un ensemble de réglage* et choisissez un des ensembles qui peut être défini par l'utilisateur (**Memory 1, 2 ou 3**).

2 Déplacez le curseur vers le bas et sélectionnez 'Detailed Settings'.

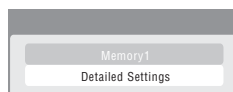

3 Sélectionnez le paramètre de qualité d'image que vous désirez définir.

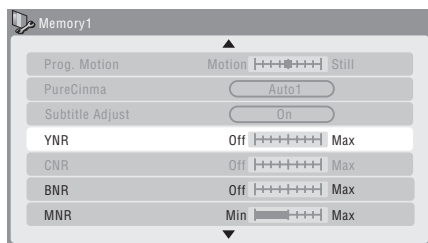

Vous pouvez définir les paramètres suivants :

- **Prog. Motion** – Réglage de la qualité des images fixes ou animées tandis que la vidéo appliquée en sortie est à balayage progressif. (Prog.Motion n'est pas effectif lorsque PureCinema est réglé sur On.)
- **PureCinema** – Optimisation des images du film sous réserve que la sortie vidéo soit à balayage progressif. Spécifiez normalement **Auto 1**, mais spécifiez **Auto 2**, **On** ou **Off** si l'image semble peu naturelle.
- **Subtitle Adjust** – Lorsque le balayage progressif est spécifié pour la sortie vidéo, les sous-titres de certains films peuvent disparaître subitement. Dans ce cas, sélectionnez le réglage **On** (seulement possible lors d'une connexion HDMI).
- **YNR** – Réglage de l'amplitude de la réduction de bruit (NR) appliquée à la composante Y (luminosité).

- **CNR** – Réglage de l'amplitude de la réduction de bruit (NR) appliquée à la composante C (couleur) (seulement possible lors d'une connexion HDMI).
- **BNR** – Réglage de l'amplitude de la réduction de bruit (NR) de bloc (ce bruit, visible dans les aplats de couleur, résulte de la compression MPEG).
- **MNR** – Réglage de l'amplitude de la réduction de bruit (NR) de "moustique" (ce bruit, visible dans les bords de couleur, résulte de la compression MPEG).
- **Sharpness** – Réglage de la netteté des éléments haute fréquence (détaillés) de l'image.
- **Detail** – Réglage de la netteté des contours.
- **White Level** – Réglage de l'intensité du blanc.
- **Black Level** – Réglage de l'intensité du noir.
- **Black Setup** – Correction de la référence standard du niveau de noir (lecture vidéo NTSC uniquement lorsque le réglage de sortie vidéo est **Interlace**). (Black Setup n'agit pas sur la sortie HDMI.)
- **Gamma Correction** – Réglage de la luminosité des images sombres.
- **Hue** – Réglage de l'équilibre global entre rouge et vert.
- **Chroma Level** – Réglage de la richesse des couleurs.

4 Utilisez les touches ←/→ pour définir le paramètre de qualité d'image que vous venez de sélectionner.

5 Lorsque vous avez terminé, appuyez sur HOME MENU pour quitter.



Note

- Pour apprécier l'effet sur l'image tandis que vous définissez les paramètres, appuyez sur **ENTER** après avoir sélectionné le paramètre à régler.
- YNR et Detail ne sont pas effectifs pour le signal vidéo analogique et composante lorsque *Video Priority Mode* est réglé sur **HDMI**. Spécifiez **Component** pour qu'ils agissent sur le signal vidéo analogique et HDMI. Voir page 149.

Chapitre 16

Menu Initial Setup

Utilisation du menu des réglages initiaux (Initial Setup)

Le menu Initial Setup permet de définir divers paramètres de cet appareil en matière de son, d'image, de langue.

Certains réglages ne peut être modifiés que si cet appareil est à l'arrêt. Pendant la lecture et l'enregistrement ces réglages sont gris sur le menu Initial Setup.

À l'exception de Setup Navigator, les pages de menu sont automatiquement abandonnées après 20 minutes d'inactivité.

• **Appuyez sur HOME MENU puis sélectionnez 'Initial Setup'.**

Dans le tableau qui suit, les options par défaut sont accompagnées du symbole •.

Réglage	Options	Explication
Basic		
Clock Setting	Auto	Choisissez le canal sur lequel est diffusée un signal horaire de manière que l'horloge soit automatiquement mise à l'heure.
	Manual •	Si aucune chaîne ne diffuse de signal horaire dans votre région, réglez l'horloge manuellement.
<i>• L'horloge se règle automatiquement si une chaîne numérique a été configurée. • L'horloge doit être réglée pour que le programmeur d'enregistrement puisse être utilisé.</i>		
Input Line System	525 System	Utilisez ce paramètre pour l'enregistrement aux standards NTSC ou PAL-60 d'une source extérieure.
	625 System •	Utilisez ce paramètre pour l'enregistrement aux standards PAL ou SECAM.
<i>• Ce réglage s'applique uniquement lorsque l'on enregistre à partir d'une entrée extérieure. • Pour de plus amples détails concernant cette question, reportez-vous également à Quelques mots sur le système d'entrée ligne la page 150.</i>		
Power Save	Mode 1	Lorsque l'appareil est en veille, seuls les signaux appliqués sur l'entrée antenne se retrouvent sur la sortie antenne.
	Mode 2	Lorsque l'appareil est en veille, aucun signal ne se retrouve en sortie.
	Off •	Lorsque l'appareil est en veille, les signaux qui sont appliqués sur l'entrée péritel (SCART) ou l'entrée antenne se retrouvent en sortie.

Réglage	Options	Explication
HELP Setting	On •	Sélection de l'aide automatique pour les pages de l'interface graphique utilisateur.
	Off	Mise hors service de l'aide automatique pour les pages de l'interface graphique utilisateur. (Appuyez sur la touche HELP du boîtier de télécommande pour afficher manuellement les pages d'aide.)
EPG Type Select	GUIDE Plus+	Utilisez le système Gemstar GUIDE Plus+ EPG.
	Digital EPG	Utilisez le système EPG en vous basant sur les informations fournies par les émissions D.TV (numériques).
Pause Live TV	TV's Tuner •	Permet d'utiliser la fonction Pause Live TV avec un téléviseur compatible AV Link raccordé par un câble péritel (SCART).
	Recorder's Tuner	Permet d'utiliser Pause Live TV avec le syntoniseur TV intégré de l'enregistreur.
<i>Pour de plus amples détails concernant cette question, reportez-vous également à Pause Live TV la page 75.</i>		
Setup Navigator	Start	Choisissez cette option pour lancer Setup Navigator. Reportez-vous également à <i>Mise en service et réglage général</i> la page 36.
Digital Tuner		
Replace Channels	Next Screen	Recherche les chaînes numériques et remplace toutes les pré-programmations de chaînes par le résultat obtenu par cette recherche. Avant d'effectuer la recherche vous devrez sélectionner un pays. Une fois la recherche terminée, l'enregistreur vous informe si de nouvelles chaînes ont été trouvées, et si tel est le cas, combien ont été trouvées. (Vous pouvez annuler la recherche avant que celle-ci ne soit terminée en appuyant sur HOME MENU ou sur RETURN/EXIT . Dans ce cas, aucune chaîne ne sera configurée.)
<i>Si vous exécutez une commande Replace Channels (Remplacez les chaînes), tout enregistrement programmé pour une chaîne numérique (D.TV) sera effacé.</i>		
Add New Channels	Next Screen	Recherche automatiquement toute nouvelle chaîne numérique. Une fois la recherche terminée, l'enregistreur vous informe si de nouvelles chaînes ont été trouvées, et si tel est le cas, combien ont été trouvées. (Vous pouvez annuler la recherche avant que celle-ci ne soit terminée en appuyant sur HOME MENU ou sur RETURN/EXIT . Dans ce cas, aucune nouvelle chaîne ne sera configurée.)

Réglage	Options	Explication
Channel Sort	Next Screen	Utilisez cet écran pour classer les pré-programmations de chaînes dans l'ordre que vous désirez. Utilisez les touches ↑/↓/←/→ pour mettre en surbrillance la chaîne que vous souhaitez déplacer, et appuyez sur ENTER . Utilisez les touches du curseur à nouveau pour mettre en surbrillance la position vers laquelle vous souhaitez déplacer la chaîne pré-programmée, puis appuyez sur ENTER à nouveau. (S'il existe une quantité de chaînes pré-programmées trop importante pour qu'elles puissent toutes apparaître à l'écran, vous pouvez sélectionner la page suivante/précédente en mettant les petites marques triangulaires en surbrillance et en appuyant sur ENTER .)
	Channel Options	Next Screen
Auto Skip	Off •	Aucune chaîne ne sera sautée automatiquement.
	Radio	Saute les chaînes de radio lors de la sélection de chaînes.
	Data	Saute les chaînes de données lors de la sélection de chaînes.
	Radio & Data	Saute les chaînes de radio et de données lors de la sélection de chaînes.
Signal Check	Next Screen	Utilisez cet écran pour vérifier l'intensité du signal et la qualité des chaînes numériques. Utilisez les touches ←/→ pour changer le canal radio ; sélectionnez Add New Channels (Ajouter de nouvelles chaînes), puis appuyez sur ENTER pour effectuer une recherche de nouvelles chaînes ; appuyez sur HOME MENU pour sortir.
Aerial Power	On	L'alimentation est fournie à l'antenne raccordée lorsque l'enregistreur est en service ou en veille.
	Auto	L'alimentation est fournie à l'antenne raccordée seulement lorsque l'enregistreur est en service.
	Off •	Cet enregistreur n'alimente pas l'antenne raccordée.

• Si le réglage revient toujours à **Off** lorsque vous essayez de sélectionner **On** ou **Auto**, il se peut que l'antenne ne soit pas raccordée correctement ou bien qu'elle soit court-circuitée. Vérifiez la connexion et effectuez une nouvelle fois le réglage.

Réglage	Options	Explication
D.TV Language	Next Screen	À partir de cet écran, vous pouvez déterminer vos préférences audio primaires et secondaires pour les émissions numériques plurilingues, et vos préférences primaires et secondaires de sous-titrage, pour les programmes diffusés avec sous-titres. Utilisez les touches ↑/↓ pour mettre un champ en surbrillance, puis utilisez les touches ←/→ pour le modifier.
Analog Tuner		
Auto Channel Setting	Auto Scan	Sélectionnez le pays dans lequel vous êtes puis attendez que l'appareil exécute la syntonisation sur les canaux disponibles. Lorsque le balayage automatique est terminé, la page de présentation des canaux s'affiche et indique quels canaux ont été attribués aux numéros de programme. Vous pouvez alors indiquer à l'appareil qu'il doit ignorer certains canaux ; utilisez pour cela l'option Manual CH Setting. Appuyez sur HOME MENU pour quitter la page d'attribution des canaux.
	Download from TV	Si le téléviseur le permet, vous pouvez charger, par le truchement de l'entrée péritel (SCART), tous les canaux sur lesquels le téléviseur peut être syntonisé. Sélectionnez le pays puis attendez que le chargement se fasse. Lorsque le chargement est achevé, la page d'attribution des canaux s'affiche, de la même manière que ci-dessus. Pour de plus amples détails concernant cette question, reportez-vous au mode d'emploi qui accompagne le téléviseur.
Manual CH Setting	Next Screen	Accédez à la page suivante si vous devez modifier un réglage effectué lors de la syntonisation automatique. Sélectionnez le pays puis affichez la page de syntonisation manuelle des canaux : <ul style="list-style-type: none"> • Changez les canaux présélectionnés à l'aide des touches I◀◀ PREV/▶▶▶ NEXT. • Pour ignorer le canal affiché (parce qu'aucune station n'a été attribuée à ce canal), donnez au paramètre Skip la valeur On. • Donnez au paramètre CH SYSTEM la valeur qui convient en fonction du pays ou de la région. • Donnez au paramètre CHANNEL la valeur qui doit être attribuée au canal présentement sélectionné. • Pour effectuer un réglage fin du canal, donnez au paramètre AFT la valeur Off puis agissez sur la valeur de Level. • Réglez le paramètre du Sound System en fonction du système acoustique de votre région. • Le champ Name peut être renseigné du nom (5 caractères au plus) du canal présentement sélectionné. • Si le canal présentement sélectionné est embrouillé et exige qu'un décodeur soit relié à l'entrée AV2(INPUT 1/DECODER), donnez au paramètre Decoder la valeur On.

Réglage	Options	Explication
Channel Swapping	Next Screen	Passer à la page suivante pour interchanger les attributions de canaux présélectionnés de manière à effectuer un regroupement naturel. Sélectionnez les deux canaux présélectionnés à interchanger puis appuyez sur ENTER .

Video In/Out

Input Colour System	Next Screen	Accédez à l'écran suivant pour régler le système de couleur d'entrée pour l'entrée externe et le syntoniseur incorporé du téléviseur. Utilisez les touches Smart Jog (DVR-940HX-S) ou ◀◀ PREV / ▶▶ NEXT (DVR-545HX-S) ou INPUT SELECT pour changer de présélection ou d'entrée externe. Avec le réglage Auto par défaut, l'appareil peut habituellement détecter la nature du signal d'entrée (PAL, SECAM, 3.58 NTSC ou PAL-60), mais dans certains cas où l'image est incorrecte, un réglage manuel s'impose.
----------------------------	--------------------	--------------------------------------------------------------------------------------------------------------------------------------------------------------------------------------------------------------------------------------------------------------------------------------------------------------------------------------------------------------------------------------------------------------------------------------------------------------------------------------------------------------------------------------------

- Le paramètre **Input Colour System** ne peut pas être déterminé lorsque l'enregistreur est en mode D.TV (numérique).
- Pour de plus amples détails concernant cette question, reportez-vous également à *Quelques mots sur le système d'entrée couleur* la page 151.

Component Video Out	Interlace •	Sélectionnez cette option si le téléviseur ou le moniteur ne sont pas compatibles avec le balayage progressif.
	Progressive	Sélectionnez cette option si le téléviseur ou le moniteur sont compatibles avec le balayage progressif. Si vous avez un doute, reportez-vous au mode d'emploi qui accompagne le téléviseur ou le moniteur.

Pour que **Component Video Out** soit effective, le paramètre **AV1 Out** (voir ci-dessous) doit avoir une autre valeur que **RGB**. Si votre téléviseur n'est pas compatible avec le balayage progressif et si vous sélectionnez **Progressive**, vous ne pourrez pas du tout voir les images. Dans ce cas, appuyez sur **ONE TOUCH COPY** tout en tenant la touche **■ (STOP)** enfoncée sur la face avant pour sélectionner **Interlace** (Screen Resolution la page 148 revient alors à son réglage par défaut). Lorsqu'un appareil HDMI est raccordé et Video Priority Mode est réglé sur **HDMI**, le paramètre **Component Video Out** se règle automatiquement sur **Interlace**.

AV1 Out	Video •	Sélectionnez cette option si la sortie péritel (SCART) AV1(RGB)-TV doit délivrer un signal de vidéo composite (compatibles avec tous les téléviseurs).
	S-Video	Sélectionnez cette option si la sortie péritel (SCART) AV1(RGB)-TV doit délivrer un signal S-vidéo. Ce réglage est conseillé si le câble péritel (SCART) utilisé a une grande longueur.
	RGB	Sélectionnez cette option si la sortie péritel (SCART) AV1(RGB)-TV doit délivrer un signal RGB. La qualité est meilleure mais il faut vous assurer que le téléviseur est compatible. Sachez qu'avec ce paramètre, les signaux provenant du syntoniseur intégré et des entrées externes ne sont pas émis en sortie lorsque l'appareil est en mode téléviseur (TV).

Si vous choisissez une valeur incompatible avec le téléviseur, il se peut qu'aucune image ne se forme sur l'écran. En ce cas, mettez l'appareil hors tension puis effectuez une nouvelle connexion au moyen du câble fourni, ou bien rétablissez les valeurs par défaut de l'appareil (reportez-vous à Réinitialisation de cet appareil la page 167).

Le paramètre **Component Video Out** (reportez-vous ci-dessus) n'agit pas si **AV1 Out** a pour valeur **RGB**.

Réglage	Options	Explication
AV2/L1 In	Video •	Sélectionnez cette option si l'entrée péritel (SCART) AV2(INPUT 1/DECODER) doit recevoir un signal de vidéo composite.
	S-Video	Sélectionnez cette option si l'entrée péritel (SCART) AV2(INPUT 1/DECODER) doit recevoir un signal S-vidéo.
	RGB	Sélectionnez cette option si l'entrée péritel (SCART) AV2(INPUT 1/DECODER) doit recevoir un signal RGB.
	Decoder	Sélectionnez cette option si un décodeur est relié au connecteur péritel (SCART) AV2(INPUT 1/DECODER) . Pour les canaux embrouillés, assurez-vous que la valeur du paramètre Decoder pour le canal concerné est On . (Reportez-vous à <i>Manual CH Setting</i> page 140.)

Lorsque le paramètre *Input Line System* est réglé sur **525 System**, l'option **RGB** ne peut pas être sélectionnée. Même si l'option **RGB** est sélectionnée, selon l'appareil connecté le signal d'entrée peut être un signal de vidéo composite.

NTSC on PAL TV	On •	Les images provenant des disques NTSC ne seront correctement affichées que sur un téléviseur PAL.
	Off	Sélectionnez cette option si le téléviseur est compatible NTSC.

De nombreux téléviseurs PAL récents sont compatibles avec l'entrée NTSC ; la valeur *Off* peut donc être employée dans ce cas. Consultez le mode d'emploi qui accompagne le téléviseur. Reportez-vous au paragraphe *Lecture sur un téléviseur PAL des enregistrements NTSC* la page 151 pour de plus amples informations.

Audio In

NICAM Select	NICAM •	Sélectionnez cette option pour enregistrer le signal audio NICAM d'une émission NICAM.
	Regular Audio	Sélectionnez cette option pour enregistrer le signal audio non-NICAM d'une émission NICAM. (Avant l'enregistrement, vous pouvez sélectionner le signal à enregistrer grâce à la touche AUDIO .)
Analog Tuner Level	Normal •	Réglage standard.
	Compression	Sélectionnez l'option <i>Compression</i> si le niveau audio du signal fourni par le syntoniseur intégré est trop élevé, ce qui entraîne de la distorsion.
External Audio	Stereo •	Sélectionnez cette option si le signal audio provenant de la source extérieure est un signal stéréophonique ordinaire.
	Bilingual	Sélectionnez cette option si chaque voie porte une piste sonore différente.

Lorsque le son extérieur provient de l'entrée DV, un sous-code audio faisant partie du signal audio DV informe cet appareil de la nature du signal, à savoir stéréophonique ou bilingue. Cela a priorité sur le réglage effectué ici.

Bilingual Recording	A/L •	Avec cette valeur, la voie gauche (A) d'une source bilingue est enregistrée sur le disque dur si le paramètre <i>HDD Recording Format</i> a pour valeur <i>Video Mode On</i> , sur le DVD en mode vidéo ou en mode LPCM , lorsque la source est extérieure.
	B/R	Même chose que ci-dessus mais pour la voie droite (B).

Réglage	Options	Explication
<p><i>Lors de l'enregistrement d'une source bilingue sur un DVD en mode VR (mais pas dans le cas du mode LPCM), ou sur le disque dur après avoir donné la valeur Video Mode Off au paramètre HDD Recording Format (mais pas dans le cas du mode LPCM), les deux voies audio sont gravées et vous devez choisir celle qui vous intéresse au moment de la lecture.</i></p>		
DV Input	Stereo 1 •	Sélectionnez cette option pour utiliser la piste son 'prise sur le vif' (enregistrée pendant le tournage vidéo) provenant d'un caméscope équipé en stéréophonie à deux voies.
	Stereo 2	Sélectionnez cette option pour utiliser la piste son doublée provenant d'un caméscope équipé en stéréophonie à deux voies.
	Mix	Sélectionnez l'un des 3 réglages pour utiliser le mélange des deux pistes son stéréophoniques.
Audio Out		
Dolby Digital Out	Dolby Digital •	Un signal de sortie Dolby Digital est présent en sortie si la source est au format Dolby Digital.
	Dolby Digital → PCM	Les signaux des sources Dolby Digital sont convertis en signaux PCM linéaires. Utilisez cette option si l'appareil connecté ne possède pas de décodeur Dolby Digital.
DTS Out	On •	Un signal DTS est présent en sortie si la source et au format DTS.
	Off	La sortie numérique est hors service si la source est au format DTS. Utilisez cette option si l'appareil connecté ne possède pas de décodeur DTS. En ce cas, utilisez les sorties audio analogiques.
96 kHz PCM Out	96 kHz → 48 kHz •	Les signaux audio numériques à 96 kHz sont convertis en signaux à 48 kHz. Utilisez cette option si l'appareil connecté ne peut pas traiter les signaux à 96 kHz.
	96 kHz	Un signal à 96 kHz est présent en sortie si la source fournit un signal à 96 kHz.
MPEG Out	MPEG	Un signal audio MPEG est présent en sortie si la source est au format audio MPEG.
	MPEG → PCM •	Les signaux audio des sources MPEG sont convertis en signaux PCM linéaires. Utilisez cette option si l'appareil connecté ne possède pas de décodeur audio MPEG.
Audio DRC	On	Active la fonction de réduction de la dynamique audio "DRC" (Dynamic Range Control). Utilisez cette option pour l'écoute à bas niveau d'un enregistrement Dolby Digital.
	Off •	Désactive la fonction de réduction de la dynamique audio "DRC".
<p><i>Audio DRC est sans effet lors de l'écoute via la sortie numérique, si le paramètre Dolby Digital Out a pour valeur Dolby Digital.</i></p>		

Réglage	Options	Explication
Language		
OSD Language	English •	La langue des pages affichées est l'anglais.
	<i>Langues possibles</i>	Choisissez la langue parmi celles affichées sur l'écran.
<i>On Screen Display et D.TV Language réagissent à ce réglage.</i>		
Audio Language	English •	Par défaut, la langue des dialogues d'un DVD-Vidéo est l'anglais.
	<i>Langues possibles</i>	Choisissez, parmi les langues affichées, celle qui sera par défaut la langue des dialogues pendant la lecture DVD-Vidéo.
	Other	Sélectionnez cette option pour choisir une langue par défaut des dialogues autre que les deux mentionnées. Reportez-vous à <i>Sélection d'une langue pour les paramètres en faisant intervenir une</i> la page 151.
<i>Tous les disques ne portent pas des dialogues dans la langue que vous aimeriez choisir. Par ailleurs, certains disques ne tiennent aucun compte du choix que vous effectuez pour Audio Language.</i>		
Subtitle Language	English •	Par défaut, la langue des sous-titres d'un DVD-Vidéo est l'anglais.
	<i>Langues possibles</i>	Choisissez, parmi les langues affichées, celle qui sera par défaut la langue des sous-titres lors de la lecture d'un DVD-Vidéo.
	Other	Sélectionnez cette option pour choisir une langue par défaut pour les sous-titres autre que les deux mentionnées. Reportez-vous à <i>Sélection d'une langue pour les paramètres en faisant intervenir une</i> la page 151.
<i>Tous les disques ne portent pas des sous-titres dans la langue que vous aimeriez choisir. Par ailleurs, certains disques ne tiennent aucun compte du choix que vous effectuez pour Subtitle Language.</i>		
Auto Language	On •	Avec cette valeur : <ul style="list-style-type: none"> • Les DVD-Vidéo dont la piste sonore principale est dans la langue par défaut, sont reproduits dans cette langue et sans sous-titres. • Les disques dont la piste sonore principale est différente de la langue par défaut mais dont les sous-titres sont dans la langue par défaut, sont reproduits dans la originale et avec les sous-titres.
	Off	Sélectionnez cette option pour reproduire les DVD-Vidéo selon vos préférences en matière de langue des dialogues et de langue des sous-titres.
<i>Pour que l'option Auto Language joue son rôle, il faut que Audio Language et Subtitle Language aient pour valeur la même langue.</i>		

Réglage	Options	Explication
DVD Menu Language	w/Subtitle Language •	La langue des menus des DVD-Vidéo est la même que celle des sous-titres.
	English	La langue des menus des DVD-Vidéo est l'anglais.
	<i>Langues possibles</i>	Choisissez, parmi les langues affichées, celle qui sera par défaut la langue des menus lors de la lecture d'un DVD-Vidéo.
	Other	Sélectionnez cette option pour choisir une langue par défaut pour les menus des DVD autre que les deux mentionnées. Reportez-vous à <i>Sélection d'une langue pour les paramètres en faisant intervenir une</i> la page 151.
<i>Tous les disques ne portent pas des menus dans la langue que vous aimeriez choisir.</i>		
Subtitle Display	On •	Sélectionnez cette option pour afficher les sous-titres conformément aux préférences adoptées pour Subtitle Language et Auto Language.
	Off	Sélectionnez pour ne pas afficher les sous-titres.
	Assist Subtitle	Sélectionnez cette option pour afficher les sous-titres d'aide, s'ils existent.
<i>Certains disques ne tiennent pas compte de ces réglages.</i>		
Recording		
Manual Recording	On (go to setup)	Tous les modes ordinaires plus MN1 à MN32 et LPCM peuvent être employés.
	Off •	Seuls les modes ordinaires d'enregistrement (XP , SP , LP , EP , SLP et SEP) peuvent être employés.
<i>Pour de plus amples détails concernant les niveaux d'enregistrement manuel, reportez-vous Modes d'enregistrement manuel la page 155.</i>		
Optimized Rec	On	La qualité de l'enregistrement commandé par le programmeur est automatiquement modifiée pour que l'enregistrement puisse avoir lieu sur le support retenu alors que cela n'était pas possible avec la qualité sélectionnée à l'origine. Si l'enregistrement est trop long, y compris avec la valeur MN1 (MN4 pour les DVD+R/+RW), il commence avec la valeur MN1 , et s'arrête lorsque tout l'espace disponible est employé.
	Off •	Si un enregistrement commandé par le programmeur a une durée supérieure à ce qui est disponible sur le support retenu, l'enregistrement cesse lorsque le support est entièrement utilisé.
<i>La fonction Optimized Rec ne fera que compenser l'enregistrement suivant commandé par programmeur, si un tel enregistrement existe. Elle ne peut pas être employée en même temps que les signaux VPS/PDC.</i>		
Subtitle Recording	On	La langue de sous-titrage sélectionnée s'enregistre lors de l'enregistrement programmé en mode D.TV.
	Off •	Aucun sous-titre n'est enregistré lors des enregistrements programmés en mode D.TV.

Réglage	Options	Explication
Set Thumbnail	0 seconds •	L'image miniature apparaissant sur la page Disc Navigator est, par défaut, la première image du titre.
	30 seconds	L'image miniature est, par défaut, choisie 30 secondes après le début du titre.
	3 minutes	L'image miniature est, par défaut, choisie 3 minutes après le début du titre.
Auto Chapter (Video)	No Separation	Il n'y a pas de marquage de chapitre.
	10 minutes •	Lors d'un enregistrement en mode vidéo, un marqueur de chapitre est introduit toutes les 10 minutes.
	15 minutes	Un marqueur de chapitre est introduit toutes les 15 minutes.
<i>Ce réglage s'applique à l'enregistrement ou à la copie en temps réel sur des disques DVD-R/+RW en mode vidéo.</i>		
Auto Chapter (DVD+R/+RW)	No Separation	Il n'y a pas de marquage de chapitre.
	10 minutes •	Lors de l'enregistrement d'un DVD+R/+RW, un marqueur de chapitre est introduit toutes les 10 minutes.
	15 minutes	Un marqueur de chapitre est introduit toutes les 15 minutes.
DVD-RW Auto Init.	VR Mode •	Un DVD-RW vierge est initialisé pour l'enregistrement en mode VR au moment où il est introduit dans l'appareil pour la première fois.
	Video Mode	Un DVD-RW vierge est initialisé pour l'enregistrement en mode vidéo.
HDD Recording Format	Video Mode Off	Les enregistrements sur le disque dur sont effectués en mode VR. Utilisez cette option si vous n'avez pas besoin de transférer ultérieurement l'enregistrement sur un DVD en mode vidéo.
	Video Mode On •	Les enregistrements sur le disque dur sont effectués en mode vidéo. Cette option est commode pour transférer un enregistrement sur un DVD en mode vidéo car elle autorise l'emploi de la copie à grande vitesse.

Quand vous utilisez la valeur Video Mode On, vous devez choisir la voie audio à enregistrer si l'émission est bilingue. Avec Video Mode Off, les deux voies sont enregistrées et vous pouvez choisir l'une ou l'autre au moment de la lecture. Reportez-vous également à Bilingual Recording la page 142.

Réglage	Options	Explication
Playback		
TV Screen Size	4:3 (Letter Box)	Sélectionnez cette option si vous possédez un téléviseur 4/3 et si vous préférez le format "boîte aux lettres" pour les gravures destinées aux écrans larges.
	4:3 (Pan & Scan)	Sélectionnez cette option si vous possédez un téléviseur 4/3 et si vous préférez le format "pan and scan" pour les gravures destinées aux écrans larges.
	16:9 •	Choisissez cette option si le téléviseur est de type 16/9. Les réglages du téléviseur déterminent la présentation d'une gravure au format 4/3.
<i>Sélectionner 4:3 (Letter Box) ou 4:3 (Pan & Scan) ne garantit pas que tous les documents vidéo seront présentés selon le format choisi car certains disques ne tiennent pas compte de vos préférences.</i>		
Still Picture	Field	L'image est stable, dépourvue de tremblement.
	Frame	L'image est plus nette mais aussi plus sujette au tremblement.
	Auto •	L'image obtenue est moins nette mais plus stable.
Seamless Playback	On	La lecture est régulière mais la précision des points de montage n'est pas respectée.
	Off •	Vous pouvez parfois constater une interruption momentanée à l'arrivée des points de montage lors de la lecture Play List en mode VR.
<i>Ce réglage s'applique à la lecture sur disque dur, DVD-R/-RW (VR) et DVD-RAM.</i>		
Angle Indicator	On •	Une icône représentant une caméra apparaît sur l'écran lorsque la scène gravée sur le DVD-Vidéo a été filmée sous plusieurs angles.
	Off	Aucune indication n'est fournie sur l'écran pour les scènes filmées sous plusieurs angles.
Parental Lock		
Set Password / Change Password	Next Screen	Si aucun mot de passe n'a encore été déterminé, saisissez un nombre à quatre chiffres qui deviendra votre mot de passe. Si vous voulez modifier le mot de passe, saisissez d'abord votre ancien mot de passe, puis saisissez un nouveau.
	Next Screen	À partir de cet écran, saisissez d'abord votre mot de passe, puis déterminez un niveau de restriction parentale pour la reproduction de DVD avec encodage de niveau de restriction parentale.
D.TV Age Limit	Next Screen	Utilisez cet écran pour saisir une limite d'âge pour les programmes de télévision numérique. Les programmes diffusés et dont les directives relatives à l'âge se trouvent être au dessus de l'âge déterminé ici ne pourront être regardés que si le mot de passe correct aura été saisi. Il vous faut aussi saisir votre mot de passe pour modifier le réglage de limite d'âge.
<i>Ce réglage ne peut s'appliquer que lorsque le pays sélectionné est la France, le Danemark, la Finlande ou la Suède.</i>		

Réglage	Options	Explication
HDMI Output (disponible seulement si un appareil HDMI est raccordé)		
Screen Resolution	1920 x 1080p <i>(DVR-940HX-S seulement)</i>	Sortie constante 1920 x 1080p.
	1920 x 1080i	Sortie constante 1920 x 1080i.
	1280 x 720p	Sortie constante 1280 x 720p.
	720 x 576p	Sortie constante 720 x 576p (pour l'emploi avec le système à 625 lignes).
	720 x 480p	Sortie constante 720 x 480p (pour l'emploi avec le système à 525 lignes).
	720 x 576i	Sortie constante 720 x 576i (pour l'emploi avec le système à 625 lignes).
	720 x 480i	Sortie constante 720 x 480i (pour l'emploi avec le système à 525 lignes).
<i>Si vous choisissez une valeur incompatible avec le téléviseur, il se peut qu'aucune image ne se forme sur l'écran. Dans ce cas, appuyez sur ONE TOUCH COPY tout en tenant la touche ■ (STOP) enfoncée sur la face avant pour changer de réglage (Component Video Out la page 141 revient alors à son réglage par défaut).</i>		
4:3 Video Output	Full	Sélectionnez ce réglage si votre téléviseur HDMI permet de changer le format.
	Normal	Sélectionnez ce réglage si votre téléviseur HDMI ne permet pas de changer le format. Les images de format 4/3 n'apparaissent pas avec des barres sur chaque côté (à moins que le réglage <i>Screen Resolution</i> (ci-dessus) soit 720 x 480i ou 720 x 576i).
Colour	RGB (0-255)	Utilisez ce réglage si les couleurs sont faibles et si le noir semble 'flotter' avec le réglage RGB (16-235) .
	RGB (16-235)	Utilisez ce réglage si les couleurs semblent trop riches et le noir trop profond avec le réglage RGB (0-255) .
	YCbCr 4:2:2	Le signal vidéo est fourni sous forme de signal à composantes 10 bits YCbCr 4:2:2. C'est le réglage standard pour les périphériques compatibles HDMI.
	YCbCr 4:4:4	Le signal vidéo est fourni sous forme de signal à composantes 8 bits YCbCr 4:4:4.
<ul style="list-style-type: none"> • Selon l'appareil raccordé, certains paramètres n'apparaîtront pas. • Lorsqu'un appareil DVI est raccordé, les options YCbCr 4:2:2 et YCbCr 4:4:4 ne sont pas disponibles. 		

Réglage	Options	Explication
Audio Output	Auto •	Les sources Dolby Digital, MPEG et DTS sources sont transmises sous forme de signal binaire. Toutefois, selon le réglage de Audio Out , le nombre de canaux et l'appareil HDMI raccordé, il se peut que le son soit de format PCM linéaire.
	PCM	Tous les signaux audio sont convertis en signaux PCM linéaires (sauf les signaux DTS).
	Bitstream Priority	Sélectionnez ce réglage si le périphérique raccordé est compatible avec le son binaire.
<i>Ce paramètre n'est pas disponible lorsqu'un appareil DVI est raccordé.</i>		
Video Priority Mode	HDMI •	Sélectionnez ce réglage pour obtenir des images de haute qualité sur l'écran HDMI raccordé. Toutefois, les réglages de qualité d'image YNR et Detail n'agiront pas sur le signal vidéo analogique et le signal vidéo composante sera entrelacé.
	Component	Sélectionnez ce réglage si vous voulez que les réglages de qualité d'images YNR et Detail agissent sur le signal de sortie HDMI et vidéo analogique, ou si <i>Component Video Out</i> est réglé sur Progressive lorsqu'un écran HDMI est raccordé (page 141). Pour voir le signal vidéo sur un écran HDMI, utilisez le réglage HDMI .
Options		
On Screen Display	On •	L'appareil affiche sur l'écran les conditions de fonctionnement (Stop , Play , etc.).
	Off	Les conditions de fonctionnement ne sont pas affichées sur l'écran.
Front Panel Display	On •	L'heure est indiquée sur l'afficheur de la face avant lorsque cet appareil est en veille.
	Off	En veille, l'afficheur de la face avant ne fonctionne pas (il est faiblement éclairé après une programmation d'enregistrement).
Remote Control Mode	Recorder 1–3 (<i>défaut : Recorder 1</i>)	Si vous utilisez plusieurs appareils enregistreurs dans la même pièce, vous devez attribuer à chacun une identité. Cette valeur définit l'identité de l'appareil ; pour modifier l'identité du boîtier de télécommande, maintenez la pression d'un doigt sur RETURN/EXIT puis appuyez sur 1 , 2 ou 3 selon le cas. Le boîtier de télécommande ne peut agir que sur l'appareil qui possède la même identité.

Réglage	Options	Explication
AV. Link	This Recorder Only •	Lorsque l'appareil est en veille, les signaux reçus sur l'entrée audio-vidéo ne se retrouvent pas sur la sortie audio-vidéo.
	Pass Through	Lorsque l'appareil est en veille, les signaux reçus se retrouvent en sortie vers les appareils reliés. (Toutefois, les données du guide électronique des programmes ne se retrouvent pas en sortie.)
<i>Lorsque Pass Through est spécifié, pensez bien à désactiver (Off) Power Save (page 137).</i>		
DivX VOD	Registration Code	Utilisez cette option pour afficher le code d'enregistrement DivX de l'appareil. Reportez-vous à <i>Compatibilité avec le format vidéo DivX</i> la page 10 et <i>Contenu DivX® VOD</i> la page 11.
Set Preview <i>(Disque dur uniquement)</i>	Quick Preview •	Dans la page Disc Navigator, de courts extraits du titre sélectionné sont affichés en miniature. (Remarquez que la lecture de titres édités s'exécutera normalement depuis le début.)
	Normal	Le titre sélectionné est lu et affiché en miniature à partir du début.
CI Information	Next Screen	Cette option permet d'afficher un menu des fonctions de la carte CI. Veuillez consulter votre prestataire de services pour plus d'informations sur les fonctions disponibles.
Software Update	Next Screen	La fonction Software Update (mise à jour de logiciel) permet de vérifier et de télécharger une mise à jour du logiciel du système pour le syntoniseur numérique. Reportez-vous à <i>Utilisation de Software Update (syntoniseur numérique)</i> la page 152.

Informations complémentaires relatives au standard de télévision

Quelques mots sur le système d'entrée ligne

Cet appareil est compatible avec les standards de télévision PAL, SECAM, 3.58 NTSC et PAL-60. Les paramètres Input Line System et Input Colour System déterminent quel traitement l'enregistreur fera subir aux signaux vidéo provenant d'un appareil extérieur.

Avant de changer de système d'entrée ligne, notez ce qui suit :

- Si l'entrée actuelle est un canal du syntoniseur intégré, le fait de changer le nombre de lignes modifie aussi, le plus souvent, le nombre de lignes de l'entrée **AV2(INPUT 1/DECODER)**. Toutefois, si le paramètre **AV2/L1 In** a pour valeur **Decoder**, l'entrée L2 n'est pas concernée.

également modifié (reportez-vous ci-

- Si le paramètre Input Line System est modifié, et si toute image s'efface de l'écran (en raison de l'incompatibilité avec le téléviseur), vous pouvez revenir à la situation précédente en maintenant la pression d'un doigt sur la touche **■ STOP** de la face avant, puis en appuyant sur la touche **INPUT SELECT** (également sur la face avant) tandis que cet appareil est à l'arrêt.
- Lorsque vous adoptez une autre valeur pour Input Line System, la liste de copie est effacée. Si vous effectuez le changement de valeur à l'aide des touches **■ STOP** et **INPUT SELECT**, comme il vient d'être dit, aucune confirmation ne vous est demandée ; soyez donc prudent.
- Vous ne pouvez pas enregistrer sur le même disque des émissions qui proviennent de standards de télévision différents.
- Lorsque vous modifiez ce paramètre, le paramètre **Input Colour System** est dessous).

Lecture sur un téléviseur PAL des enregistrements NTSC

Selon la valeur retenue pour NTSC et PAL et la valeur du paramètre Input Line System, le format du signal de sortie, quand cet appareil est à l'arrêt, varie comme le montre le tableau ci-dessous.

Input Line System (Nombre de lignes)	NTSC on PAL TV (NTSC avec téléviseur PAL)	Sortie à l'arrêt
625 System	Off	PAL
	On	PAL
525 System	Off	NTSC
	On	PAL-60

Quelques mots sur le système d'entrée couleur

Les valeurs disponibles pour le paramètre Input Colour System dépendent de la valeur choisie pour le paramètre Input Line System. Le tableau suivant indique les options disponibles.

Input Line System (Nombre de lignes)	Syntoniseur analogique incorporé	Entrée extérieure
625 System	Auto	Auto
	PAL	PAL
	SECAM	SECAM
525 System	sans objet	Auto
		3.58 NTSC
		PAL-60

Informations complémentaires concernant la sortie des composants vidéo

Si vous donnez à Component Video Out la valeur **Progressive** alors que le téléviseur n'est pas prévu pour la vidéo à balayage progressif, aucune image n'est affichée sur l'écran. En ce cas, maintenez la pression d'un doigt sur la touche **■ STOP** de la face avant puis appuyez sur **ONE TOUCH COPY**. Cela a pour effet de redonner la valeur Interlace à la sortie vidéo de cet appareil.

Sélection d'une langue pour les paramètres en faisant intervenir une

1  Sélectionnez 'Other' sur la liste des langues.

Cette option apparaît pour DVD Menu Language, Audio Language et Subtitle Language.

2  Sélectionnez la langue que vous désirez.

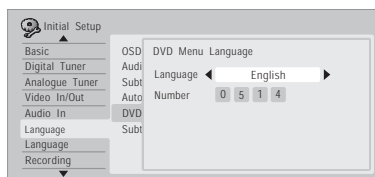

- Sélectionnez la langue par son nom : Utilisez les touches **◀/▶** pour sélectionner une autre langue.
- Sélectionnez le code par son numéro : Appuyez sur la touche **↓** puis utilisez les touches numériques pour taper le code à 4 chiffres correspondant à la langue.

Consultez la *Liste des codes de langue* la page 164 pour connaître toutes les langues disponibles et leur code.

Utilisation de Software Update (syntoniseur numérique)

La fonction Software Update permet de maintenir le syntoniseur numérique incorporé à jour en téléchargeant le logiciel du système le plus récent. Vous pouvez soit vérifier la présence de mises à jour manuellement, soit permettre à l'enregistreur de le faire automatiquement à intervalles réguliers. Accédez à l'écran Software Update à partir du menu Options.

Trois options peuvent être choisies : Manual Update (Mise à jour manuelle), Auto Update (mise à jour automatique) et Technical Information (Information technique).

Manual Update (mise à jour manuelle)

Sélectionnez Manual Update pour vérifier l'existence de logiciel mis à jour immédiatement. S'il existe un nouveau logiciel, celui-ci est alors téléchargé et installé automatiquement. Le nouveau logiciel sera appliqué la prochaine fois que l'enregistreur sera mis sous tension.

Si, pour une raison ou une autre, le nouveau logiciel n'a pas pu être téléchargé avec succès, une boîte de dialogue vous informe de l'erreur. Appuyez sur **HOME MENU** pour sortir ou sur **RETURN/EXIT** pour revenir à l'écran précédent.

Veuillez noter que l'information concernant la chaîne peut être effacée lorsque vous utilisez la mise à jour de logiciel, et que les enregistrements programmés ne fonctionneront pas pendant la mise à jour.

Pour annuler la mise à jour manuelle avant que celle-ci ne soit terminée, appuyez sur **HOME MENU**.

Auto Update (mise à jour automatique)

Par défaut, l'option Auto Update est sur **On**, ce qui signifie que l'enregistreur vérifiera régulièrement la présence de mises à jour et actualisera le logiciel du syntoniseur numérique si celles-ci sont disponibles. Nous recommandons que vous laissiez cette option réglée sur **On**.

Si un nouveau logiciel existe et qu'il est téléchargé avec succès, l'enregistreur effectue une recherche automatique des nouvelles chaînes, et vous informe s'il en a trouvé (ceci équivaut à utiliser l'option Add New Channel (nouvelle chaîne), qui se trouve dans la section Digital Tuner (syntoniseur numérique) du menu Initial Setup (réglages initiaux)).

Technical Information (Information technique)

Ceci permet d'afficher les numéros de matériel et de logiciel du syntoniseur numérique actuellement utilisés.

Chapitre 17

Informations complémentaires

Réglage du boîtier de télécommande pour agir sur le téléviseur (DVR-940HX-S)

Vous pouvez utiliser le boîtier de télécommande fourni pour régler le téléviseur. Pour cela, vous devez tout d'abord enregistrer dans le boîtier de télécommande un des codes de fabricant du tableau ci-dessous.

1 Maintenez la pression d'un doigt sur CLEAR puis taper le code correspondant au fabricant du téléviseur.

Reportez-vous au tableau de la page suivante pour la liste des codes de marques. Si plus d'un code existe pour un fabricant, utilisez d'abord le premier de la liste.

- Si le nom du fabricant du téléviseur ne figure pas sur la liste, vous ne pourrez pas utiliser ce boîtier de télécommande pour régler le téléviseur.

2 Appuyez sur \odot pour vous assurer que le boîtier de télécommande fonctionne avec le téléviseur.

Si le boîtier de télécommande est correctement réglé, vous devez pouvoir mettre le téléviseur en service ou hors service. Si ce n'est pas le cas et s'il existe un autre code pour le même fabricant, répétez l'opération **1** avec ce nouveau code.

Utilisation des touches du boîtier de télécommande

Le tableau qui suit indique le rôle de certaines touches vis-à-vis du téléviseur.

Touches	Leur rôle
\odot	Pour mettre le téléviseur en service ou hors service (veille)
INPUT SELECT	Pour choisir sur le téléviseur une autre entrée vidéo
VOLUME +/-	Pour modifier le niveau de sortie du téléviseur
CHANNEL +/-	Pour changer le canal du téléviseur

Fabricant	Code
Alba	66
Bush	76
Finlux	84
Fisher	61, 65
Fujitsu	77
Funai	67
Goldstar	79
Grandiente	87
Grundig	51, 82
Hitachi	56, 60, 83, 86
ITT	70
Mitsubishi	59
Nokia	53, 81
Panasonic	58, 72
Philips	57, 85
Pioneer	50, 80
RCA	68
Salora	71
Samsung	73, 75
Sanyo	74
Sei	78
Sharp	52
Sony	54
Tandy	69
Telefunken	64
Thomson	62
Toshiba	55
JVC	63

Durées minimum de copie

Le tableau qui suit donne les durées de copie du disque dur interne sur un DVD pour un document vidéo d'une heure.

Tous les disques ne sont pas conçus pour la copie à grande vitesse.¹ Consultez le fabricant du disque pour savoir ce qu'il en est.

Mode enreg.	Type de DVD						
	DVD-R / 1x DVD-RW / 1x	DVD-RW / 2x DVD-R DL DVD-RAM / 2x	DVD+R / 2.4x DVD+RW / 2.4x DVD+R DL	DVD-RAM / 3x DVD-RAM / 5x	DVD-R / 4x DVD-RW / 4x DVD+R / 4x DVD+RW / 4x	DVD-R / 8x / 16x DVD-RW / 6x DVD+R / 8x / 16x DVD+RW / 8x	
	1x	2x	2.4x	3x	4x	6x	
SEP	10 h	6 mn	3 mn	*1	2 mn	1,5 mn*1	1,25 mn*1
SLP	8 h	7,5 mn	4 mn	*1	2,5 mn	2 mn*1	1,6 mn*1
EP	6 h	10 mn	5 mn	*1	3,5 mn	2,5 mn*1	2,2 mn*1
LP	4 h	15 mn	7,5 mn	6,3 mn	5 mn	4 mn	3 mn
SP	2 h	30 mn	15 mn	12,5 mn	10 mn	7,5 mn	5,5 mn
XP	1 h	60 mn	30 mn	25 mn	20 mn	15 mn	11 mn

Les durées indiquées ci-dessus sont approximatives. Sachez en outre que la vitesse effective de copie dépend de l'emplacement d'enregistrement sur le disque.

*1 Les titres enregistrés sur des DVD+R/+RW en mode SEP, SLP ou EP ne permettent pas la copie à grande vitesse.

Remarque

¹ La vitesse de copie peut être réduite en fonction du disque utilisé (par exemple, si vous utilisez un disque 6x, la copie peut être effectuée à une vitesse 2x).

Modes d'enregistrement manuel

Le tableau ci-dessous indique les durées approximatives d'enregistrement, pour le disque dur et les différents types de DVD, pour chaque ensemble de réglage manuel, ainsi que les équivalents en mode standard d'enregistrement.

Video mode Off (Disque dur) Mode VR (DVD)				Video mode On (Disque dur) Mode vidéo (DVD), DVD+R/+RW		
Résolution*1	Level	Durée enreg.		Level	Durée enreg.	Résolution*1
352 x 240 / 352 x 288	MN 1	802 mn		MN 1*2,3	802 mn	352 x 240 / 352 x 288
	MN 2	720 mn		MN 2*2,3	720 mn	
	MN 3	600 mn	SEP	MN 3*2,3	600 mn	
	MN 4	480 mn	SLP	MN 4*3	480 mn	
	MN 5	420 mn		MN 5*3	420 mn	
	MN 6	360 mn	EP	MN 6*3	360 mn	
352 x 480 / 352 x 576	MN 7	300 mn		MN 7	300 mn	352 x 480 / 352 x 576
	MN 8	270 mn		MN 8	270 mn	
480 x 480 / 480 x 576	MN 9	240 mn	LP	MN 9	240 mn	
	MN 10	230 mn		MN 10	230 mn	
	MN 11	220 mn		MN 11	220 mn	
544 x 480 / 544 x 576	MN 12	210 mn		MN 12	210 mn	
	MN 13	200 mn		MN 13	200 mn	
	MN 14	190 mn		MN 14	190 mn	
	MN 15	180 mn		MN 15	180 mn	
	MN 16	170 mn		MN 16	170 mn	
720 x 480 / 720 x 576	MN 17	160 mn		MN 17	160 mn	720 x 480 / 720 x 576
	MN 18	150 mn		MN 18	150 mn	
	MN 19	140 mn		MN 19	140 mn	
	MN 20	130 mn		MN 20	130 mn	
	MN 21	120 mn	SP	MN 21	120 mn	
	MN 22	110 mn		MN 22	110 mn	
	MN 23	105 mn		MN 23	105 mn	
	MN 24	100 mn		MN 24	100 mn	
	MN 25	95 mn		MN 25	95 mn	
	MN 26	90 mn		MN 26	90 mn	
	MN 27	85 mn		MN 27	85 mn	
	MN 28	80 mn		MN 28	80 mn	
	MN 29	75 mn		MN 29	75 mn	
	MN 30	70 mn		MN 30	70 mn	
	MN 31	65 mn		MN 31	65 mn	
	MN 32	61 mn	XP	MN 32	61 mn	
LPCM	61 mn		LPCM	61 mn		

*1 Le premier chiffre représente le cas où Input Line System est réglé sur le 525 System, et le second, lorsqu'il est réglé sur le 625 System.

*2 Les modes **MN1** à **MN3** ne sont pas utilisables avec les DVD+R/+RW.

*3 Les titres enregistrés en mode **MN6** ou inférieur ne peuvent pas être copiés à grande vitesse sur DVD+R/+RW.

- Les traits gras entre séries de valeurs indiquent un changement notable dans la qualité de l'image.
- En mode d'enregistrement manuel, l'enregistrement audio s'effectue toujours au format Dolby Digital 2 ch, sauf dans le cas du mode LPCM où le format PCM linéaire est employé.
- Les enregistrements sur disque dur ayant les durées données occupent à peu près 4,7 Go du disque dur (c'est-à-dire l'équivalent d'un DVD).
- Reportez-vous également à *Enregistrement* la page 66.

Guide de dépannage

Une erreur de commande est souvent prise pour une anomalie de fonctionnement. Si vous pensez que l'appareil ne fonctionne pas convenablement, vérifiez les points suivants. Parfois, l'anomalie est causée par un autre appareil. Vérifiez les autres appareils de la chaîne ainsi que le matériel électrique utilisé. Si ces vérifications ne vous permettent pas de trouver une solution au problème qui se pose, consultez le service après-vente Pioneer ou le distributeur afin d'obtenir la réparation de l'appareil.

Généralités

Anomalie	Remède
Le disque est éjecté immédiatement après la fermeture du tiroir	<ul style="list-style-type: none"> • Vérifiez si le disque est compatible (page 8). • Assurez-vous que le disque est chargé comme il convient (le disque est dans l'alvéole et sa face est tournée vers le haut). • Retirez le disque et nettoyez-le (page 166). • Assurez-vous que le disque possède un code de région compatible avec celui de cet appareil.
La lecture du disque est impossible	<ul style="list-style-type: none"> • Vérifiez si le disque est compatible (page 8). • Retirez le disque et nettoyez-le (page 166). • Assurez-vous que le disque est chargé comme il convient (le disque est dans l'alvéole et sa face est tournée vers le haut). • De la condensation a pu se former dans cet appareil. Attendez environ une heure, le temps nécessaire pour que la condensation s'évapore. • Pendant un enregistrement sur le disque dur, vous ne pouvez pas lire les disques pour lesquels le standard de télévision est différent de celui adopté actuellement pour cet appareil. • Les disques DVD+R/+RW gravés avec un autre enregistreur avec la fonction d'enregistrements protégés à copie unique ne peuvent pas être reproduits sur cet enregistreur.
Le disque ne peut pas être enregistré	<ul style="list-style-type: none"> • Vérifiez si le disque est compatible (page 8). • Certains disques DVD-RAM ne sont compatibles qu'après avoir été initialisés (page 80). Une telle opération peut prendre 1 heure.

Anomalie	Remède
Absence d'image	<ul style="list-style-type: none"> • Assurez-vous que tous les raccordements sont corrects (page 14). • Assurez-vous que le téléviseur et l'amplificateur ou le récepteur audiovisuels sont réglés sur l'entrée convenable. • La sortie de cet appareil peut être réglée sur le balayage progressif alors que le téléviseur n'accepte pas ce type de balayage. Revenez à la vidéo à balayage entrelacé en maintenant la pression d'un doigt sur la touche ■ STOP puis en appuyant sur la touche ONE TOUCH COPY de la face avant. • Si vous utilisez une antenne intérieure qui doit être alimentée, assurez-vous que <i>Aerial Power</i> dans le menu Initial Setup est réglé sur On ou Auto (page 139). • Si l'antenne n'est pas raccordée correctement, ou si elle est court-circuitée, le réglage <i>Aerial Power</i> reviendra automatiquement à Off. Vérifiez la connexion de l'antenne et essayez de changer de nouveau le réglage.
Toutes les valeurs usine ont été rétablies	<ul style="list-style-type: none"> • Si cet appareil a été débranché (ou si une panne de secteur s'est produite) alors qu'il était en service, tous les réglages mis en mémoire sont effacés. • Veillez à placer cet appareil en veille avant de débrancher la fiche du cordon d'alimentation.
Le boîtier de télécommande ne fonctionne pas	<ul style="list-style-type: none"> • Si vous avez relié cet appareil à un autre appareil Pioneer par le truchement de la prise CONTROL IN, dirigez le boîtier de télécommande vers l'autre appareil pour agir sur celui-ci (page 14). • Réglez le boîtier de télécommande sur le même numéro d'identification que celui de cet appareil (page 149). (Lorsque les piles sont usagées, le mode Recorder1 de télécommande est automatiquement rétabli.) • Utilisez le boîtier de télécommande à l'intérieur de sa plage d'action (page 7). • Remplacez les piles (page 6).
Absence de son, ou image déformée	<ul style="list-style-type: none"> • Assurez-vous que l'amplificateur ou le récepteur audiovisuels et le téléviseur sont réglés sur l'entrée convenable et que le niveau de sortie est suffisamment élevé. • Les sons sont coupés en cas d'arrêt sur l'image, pendant un examen rapide et pendant un ralenti. Appuyez sur ▶ PLAY pour reprendre la lecture normale. • La lecture des disques DTS n'est possible que si cet appareil est relié à un décodeur DTS ou à un amplificateur ou récepteur compatibles DTS. Si vous avez effectué une liaison avec un décodeur convenable, assurez-vous que les paramètres Initial Setup > Audio Out > DTS Out ont pour valeur On. • Certains disques 96 kHz ne donnent pas de signal audio sur les prises numériques. En ce cas, choisissez l'entrée analogique sur l'amplificateur ou le récepteur. • Vérifiez les câbles de liaison audio (page 14). • Si le son est déformé, nettoyez les fiches des câbles.
Impossible de sélectionner la langue d'une émission bilingue	<ul style="list-style-type: none"> • Au cours de la copie à la vitesse ordinaire, il n'est pas possible de sélectionner les canaux audio. Le canal principal et le canal secondaire sont tous deux émis en sortie.
L'image provenant de l'entrée extérieure est déformée	<ul style="list-style-type: none"> • Le signal vidéo fourni par l'appareil extérieur est protégé contre la copie, vous ne pouvez pas le faire transiter par cet appareil. Reliez directement l'appareil au téléviseur.
L'image est déformée	<ul style="list-style-type: none"> • Vérifiez la valeur de Input Line System (page 150). (Vous pouvez également changer le réglage en appuyant simultanément sur les touches ■ STOP et INPUT SELECT de la face avant tandis que cet appareil est à l'arrêt.)

Anomalie

Remède

L'image est allongée, verticalement ou horizontalement

- Assurez-vous que la valeur de **TV Screen Size** (page 147) convient pour le type de téléviseur utilisé (reportez-vous à la page 165).
- Si vous possédez un téléviseur à écran large, vérifiez les réglages de format d'image.
- Cet appareil adopte automatiquement le mode écran large en fonction du signal appliqué à l'entrée. Si l'appareil relié n'est pas compatible VIDEO ID-1 (signal pour écran large), réglez-le pour qu'il fournisse en sortie de la vidéo 4/3 (standard).

La lecture d'un disque gravé sur cet appareil est impossible sur un autre appareil

- Si le disque a été enregistré en mode Vidéo ou sur un DVD+R, assurez-vous qu'il a été clôturé (page 79).
- Certains lecteurs ne peuvent pas lire les DVD enregistrables, même si les disques sont gravés en mode vidéo et finalisés.
- Si le disque a été gravé en mode VR, l'autre appareil doit être spécifiquement compatible RW pour que la lecture soit possible (page 7).
- Les disques portant la gravure d'un document dont une seule copie est autorisée, ne peuvent pas être lus sur un appareil qui n'est pas compatible CPRM (page 68).
- Sur d'autres appareils, la lecture des disques DVD+RW sur lesquels le contenu enregistré occupe peu d'espace peut être refusée. Finalisez le disque et réessayez.

Pendant la lecture l'image s'assombrit ou se déforme

- Lorsqu'un disque protégé contre la copie est lu via un magnétoscope, l'image ne peut pas être correctement affichée. Reliez directement cet appareil au téléviseur.

L'enregistrement est impossible ou il n'est pas satisfaisant

- Assurez-vous qu'il existe un espace disponible sur le DVD et sur le disque dur.
- S'il s'agit d'un disque gravé en mode vidéo ou d'un DVD+R, assurez-vous qu'il n'est pas finalisé.
- Vérifiez le nombre maximal de titres et de chapitres acceptés sur le disque :
 - Disque dur interne : 999 titres / Disque dur externe : 999 titres
 - Mode VR : 99 titres, 999 chapitres par disque
 - Disque en mode vidéo : 99 titres par disque, 99 chapitres par titre
 - DVD+R/RW : 49 titres par disque, 99 chapitres par titre (maximum 254 chapitres par disque)
- Assurez-vous que la source ne fournit pas un signal protégé contre la copie.
- Dans le cas d'un disque gravé au format VR, assurez-vous qu'il n'est pas verrouillé (page 130).
- Assurez-vous que le standard de télévision (PAL, NTSC, etc.) est le même que celui des enregistrements que porte le disque. Tous les enregistrements doivent être effectués sur le disque selon le même standard. Avant d'enregistrer sur le disque dur, vous devez vous assurer que le paramètre Input Line System a la valeur convenable pour ce que vous désirez enregistrer (page 150).
- L'alimentation a pu être coupée pendant l'enregistrement.

Les enregistrements commandés par programmeur ne sont pas satisfaisants

- Lors de la sélection du canal, veillez à ce que ce soit sur le syntoniseur de télévision intégré de cet appareil et non pas sur le syntoniseur intégré du téléviseur.
- Lorsque vous utilisez un disque gravé en mode vidéo, les documents protégés contre la copie ne peuvent pas être enregistrés. Utilisez un disque au format VR si vous avez affaire à un document dont une seule copie est autorisée (page 68).
- Deux enregistrements commandés par programmeur peuvent se chevaucher, auquel cas seul le premier est complètement enregistré.
- L'alimentation a pu être coupée pendant l'enregistrement.

Anomalie	Remède
Après un bref débranchement de la fiche du cordon d'alimentation, ou une coupure d'alimentation, '---' apparaît sur l'afficheur de la face avant	<ul style="list-style-type: none"> • Une batterie de secours conserve l'heure et d'autres réglages en cas de coupure de l'alimentation de cet appareil. Après le débranchement de la fiche du cordon d'alimentation, ou une coupure d'alimentation secteur, la pile permet de conserver tous les réglages en mémoire pendant une durée de quelques minutes. Réglez à nouveau l'horloge et les paramètres de cet appareil pour être en mesure de l'utiliser.
L'afficheur de la face avant indique 'LOCK' quand vous appuyez sur une touche	<ul style="list-style-type: none"> • Le verrouillage est actif ; rendez-le inactif pour utiliser cet appareil (page 56).
Vous ne pouvez pas faire usage de One Touch Copy (disque dur vers DVD)	<ul style="list-style-type: none"> • Assurez-vous que le disque chargé est un DVD-R/+RW enregistrable sur lequel il existe un espace disponible pour l'enregistrement et qu'il ne porte pas déjà 99 titres. Par ailleurs, dans le cas d'un disque gravé en mode vidéo ou d'un DVD+R, assurez-vous qu'il n'est pas finalisé. • Vérifiez qu'un disque DVD+R/+RW enregistrable, portant moins de 49 titres et disposant de suffisamment d'espace libre est chargé dans l'appareil. • Après avoir effacé un titre sur un disque DVD+R/+RW, le nombre total de titres restants pouvant être enregistrés n'augmente pas forcément. • L'enregistrement n'est plus possible sur un disque DVD+R déjà finalisé.
Vous ne pouvez pas faire usage de One Touch Copy (DVD vers disque dur)	<ul style="list-style-type: none"> • Vérifiez que le disque que vous essayez d'utiliser ne comporte pas de menu. • Si le titre en cours de lecture contient un passage dont une seule copie est autorisée, One Touch Copy ne peut pas fonctionner. • La fonction de One Touch Copy, ne peut pas être utilisée pour les titres dont la durée est supérieure à 8 heures lors de la copie vers un DVD+R/+RW (cette opération est toutefois possible avec un DVD+R DL). • One Touch Copy ne fonctionne pas pour les titres MN1 à MN6, SEP, SLP ou EP lors de la copie vers un DVD+R/+RW. • One Touch Copy n'est pas utilisable si cet appareil est déjà en cours d'enregistrement sur le DVD.
Vous ne pouvez pas faire usage de One Touch Copy (DVD vers disque dur)	<ul style="list-style-type: none"> • Assurez-vous que le disque dur contient un espace disponible pour l'enregistrement et qu'il ne porte pas déjà 999 titres. • One Touch Copy n'est pas utilisable si cet appareil est déjà en cours d'enregistrement sur le disque dur. • <i>DVR-940HX-S</i> : One Touch Copy ne peut pas être utilisé pour la copie de DVD sur le disque dur externe (HDD2).
L'image se fige et les touches de la face avant et du boîtier de télécommande sont sans effet	<ul style="list-style-type: none"> • Appuyez sur ■ STOP puis tentez de reprendre la lecture. • Appuyez sur la touche ⏻ STANDBY/ON de la face avant pour mettre l'appareil hors service, puis remettez-le en service et reprenez la lecture. Si l'alimentation ne peut pas être coupée, maintenez la pression d'un doigt sur ⏻ STANDBY/ON, au moins 5 secondes, le temps que la coupure se produise.
Un dispositif raccordé au port USB ne fonctionne pas	<ul style="list-style-type: none"> • Contrôlez qu'il s'agit bien d'un dispositif pouvant être raccordé à cet appareil (appareil-photo numérique, clé de mémoire USB, lecteur de carte mémoire ou imprimante). • Utilisez un câble USB de moins de 5 mètres de long. • Vérifiez que le câble USB est convenablement branché. • Vérifiez que le dispositif USB est sous tension. • Cet appareil effectue la lecture du premier appareil-photo numérique, clé de mémoire USB ou carte mémoire à être branché. Débranchez les autres dispositifs et ne connectez que le dispositif que vous souhaitez utiliser en premier.

HDMI

Anomalie	Remède
L'appareil HDMI ou DVI raccordé n'affiche aucune image (et l'indicateur HDMI sur la face avant ne s'éclaire pas)	<ul style="list-style-type: none">• Essayez de débrancher puis de rebrancher le câble HDMI (en laissant les deux appareils sous tension).• Essayez d'éteindre puis de rallumer l'appareil HDMI/DVI.• Essayez d'éteindre l'appareil HDMI/DVI et cet enregistreur. Rallumez ensuite l'appareil HDMI/DVI et attendez environ 30 secondes, puis rallumez l'enregistreur.• Lorsque vous raccordez un appareil compatible HDMI vérifiez les points suivants :<ul style="list-style-type: none">– L'entrée vidéo de l'appareil raccordé est réglée correctement pour cet appareil.– Le câble utilisé est compatible avec l'interface HDMI. Si vous n'utilisez pas le câble approprié, vous risquez de ne pas voir d'images.– N'utilisez pas plusieurs câbles HDMI raccordés ensemble. Utilisez un seul câble pour raccorder deux appareils.• Lorsque vous raccordez un appareil compatible DVI vérifiez les points suivants :<ul style="list-style-type: none">– L'entrée vidéo de l'appareil raccordé est réglée correctement pour cet appareil.– La prise DVI sur l'appareil raccordé est compatible avec le système HDCP.– L'appareil raccordé est compatible avec une entrée vidéo NTSC (720 x 480i/p, 1280 x 720p, 1920 x 1080i, 1920 x 1080p (<i>DVR-940HX-S seulement</i>)) et PAL (720 x 576i/p, 1280 x 720p, 1920 x 1080i, 1920 x 1080p (<i>DVR-940HX-S seulement</i>)).• Si le disque dur est endommagé ou brisé, il ne fournira pas de signal HDMI.• Tous les appareils DVI compatibles HDCP ne fonctionneront pas avec cet enregistreur.
Aucun signal vidéo ne sort de la prise HDMI	<p>Si vous choisissez une valeur incompatible avec le téléviseur, il se peut qu'aucune image ne se forme sur l'écran. Dans ce cas, appuyez sur ONE TOUCH COPY tout en tenant la touche ■ (STOP) enfoncée sur la face avant pour changer de réglage (<i>Component Video Out</i> la page 141 revient alors à son réglage par défaut).</p>
Aucun son fourni par l'appareil HDMI ou DVI raccordé	<ul style="list-style-type: none">• Aucun son n'est fourni lorsque la prise DVI est utilisée.• Certains appareils compatibles HDMI ne transmettent pas de son (reportez-vous au mode d'emploi fourni avec l'appareil raccordé).

Si cet appareil ne fonctionne pas normalement en raison de phénomènes extérieurs tels qu'une décharge d'électricité statique, débranchez la fiche du cordon d'alimentation pour revenir aux conditions normales de fonctionnement puis rebranchez-la.

Messages et avertissements affichés sur l'écran

Le tableau ci-dessous donne la liste des messages d'erreur et des avertissements pouvant s'afficher sur l'écran, accompagnés d'une brève explication.

Message	Explication et action
<ul style="list-style-type: none">• Initializing disc. Please wait a moment.	Lorsque vous chargez un disque DVD-RW ou DVD+RW neuf et vierge, cet appareil l'initialise automatiquement pour le rendre enregistrable.
<ul style="list-style-type: none">• Incompatible region number.	Le disque chargé possède un numéro de région qui est incompatible avec celui de cet appareil et sa lecture est donc impossible.
<ul style="list-style-type: none">• Cannot record any more titles.• No more space for file management data.	La limite des données de commande a été atteinte, ou bien il en est de même pour le nombre maximum de chapitres et de titres. Effacez titres ou chapitres, ou bien fusionnez des chapitres.
<ul style="list-style-type: none">• This disc cannot be recorded. Undo the finalization.	Le disque a été finalisé sur un enregistreur de DVD qui ne provient pas de Pioneer. Annulez la finalisation pour que l'enregistrement et le montage soient possibles.
<ul style="list-style-type: none">• Cannot play this disc.• This disc cannot be recorded.• Cannot read the CPRM information.• Could not record the information to the disc.• Cannot edit.• Could not initialize disc.• Could not complete finalization successfully.• Could not undo finalization successfully.• Could not successfully unlock the disc.	Le disque est sale ou endommagé. Retirez le disque, nettoyez-le et essayez une nouvelle fois. Si l'erreur persiste, utilisez un autre disque. Si l'erreur apparaît même avec un disque neuf, consultez le centre d'entretien Pioneer.
<ul style="list-style-type: none">• Incompatible or unreadable disc.	Le disque chargé est un disque ne fonctionnant qu'à la lecture. Ce message peut également s'afficher si le disque est sale ou endommagé.
<ul style="list-style-type: none">• Cannot record to a disc that is not CPRM compatible.• Cannot record this content using Video mode recording.• This video cannot be recorded to DVD+R/+RW.	La source vidéo n'autorise qu'une seule copie. Utilisez un DVD-R ou DVD-RW en mode VR prévu pour l'enregistrement CPRM.
<ul style="list-style-type: none">• This content is copy protected.	La source vidéo fournit un signal protégé contre la copie qui ne peut donc pas être enregistré.

Message	Explication et action
<ul style="list-style-type: none"> • Incorrect CPRM information. 	<p>Cet appareil n'a pas pu lire l'information CPRM. Cet appareil est peut-être endommagé ; consultez le service d'entretien Pioneer.</p>
<ul style="list-style-type: none"> • Repairing disc. • Repairing the HDD. 	<p>L'alimentation a été coupée au cours d'un enregistrement. Ce message s'affiche au moment où l'alimentation est rétablie.</p>
<ul style="list-style-type: none"> • Could not repair the disc. 	<p>Cet appareil n'a pas été capable de restaurer le disque après une coupure d'alimentation. La contenu de l'enregistrement est perdu.</p>
<ul style="list-style-type: none"> • Overheating has stopped operation. Press DISPLAY to clear this message. 	<p>La température interne de cet appareil dépasse la limite autorisée. Si ce message réapparaît, consultez le centre d'entretien Pioneer.</p>
<ul style="list-style-type: none"> • HDD optimization is recommended. This can be done using Disc Setup. 	<p>Le disque dur doit être optimisé (opération de gestion interne du disque dur) pour conserver les performances de lecture et d'enregistrement.</p>
<ul style="list-style-type: none"> • Please perform HDD optimization. This can be done using Disc Setup. 	<p>Le disque dur a besoin d'être optimisé de façon urgente afin de conserver ses performances.</p>
<ul style="list-style-type: none"> • The HDD has not been sufficiently optimized. Please optimize again. 	<p>Si ce message apparaît de façon répétée alors que vous avez optimisé le disque dur, c'est probablement qu'il n'y a pas assez d'espace libre sur le disque dur pour que l'optimisation puisse s'effectuer correctement. Supprimez certains titres du disque dur et recommencez l'optimisation.</p>
<ul style="list-style-type: none"> • This channel's TV system is different from the recorder's setting. 	<p>Le standard de télévision (PAL, NTSC, etc.) utilisé sur le canal actuel est différent du standard de télévision adopté pour cet appareil.</p>
<ul style="list-style-type: none"> • Recording failed due to a TV system mismatch. Press DISPLAY to clear this message. 	<p>L'enregistrement commandé par programmeur a échoué parce que le standard de télévision utilisé sur le canal actuel est différent du standard de télévision adopté pour cet appareil.</p>
<ul style="list-style-type: none"> • Playback has stopped because the TV system is different than the recording. 	<p>Au cours d'un enregistrement ou de l'attente d'un enregistrement commandé par programmeur, le standard de télévision (PAL, NTSC, etc.) de la vidéo a été changé, ce qui a provoqué un arrêt automatique de la lecture.</p>
<ul style="list-style-type: none"> • You are not allowed to watch this Conditional Access Program. 	<p>Pour regarder le programme sélectionné, vous aurez besoin d'un module CA ou d'une Smart Card (disponibles auprès de votre fournisseur de service). Insérez le module ou la carte fourni dans le logement de carte Common Interface à l'arrière de l'enregistreur (page 15).</p>
<ul style="list-style-type: none"> • There is no DV input or the input signal is unrecordable. 	<p>Aucun signal n'a été détecté sur la prise DV IN. Ce message peut apparaître lors de la lecture d'une section vierge de la cassette DV que contient le caméscope relié.</p>

Message	Explication et action
<ul style="list-style-type: none"> • No DV camcorder connected. 	Le caméscope n'est pas raccordé correctement ou il est hors tension.
<ul style="list-style-type: none"> • You cannot connect more than one DV camcorder at a time. 	La prise DV de cet enregistreur autorise le branchement d'un seul caméscope.
<ul style="list-style-type: none"> • Cannot operate the DV camcorder. 	Cet enregistreur ne peut pas faire fonctionner le caméscope DV. Essayez de mettre le caméscope hors tension, puis à nouveau sous tension.
<ul style="list-style-type: none"> • Could not operate the DV camcorder. 	Cet enregistreur n'a pas pu faire fonctionner le caméscope DV.
<ul style="list-style-type: none"> • The DV camcorder is not set for playback. Please select playback mode on the DV camcorder. 	Le caméscope est en mode Caméra. Commutez-le en mode Lecture.
<ul style="list-style-type: none"> • Searching for a printer. Please wait a moment. To cancel, press ENTER. 	<p>Ce message s'affiche lorsque l'enregistreur tente de localiser l'imprimante, ou que l'imprimante n'est pas encore initialisée. Si ce n'est déjà fait, veuillez raccorder une imprimante.</p> <p>Si le message ne disparaît pas, essayez de débrancher puis de rebrancher le câble USB.</p> <p>(Notez que cet enregistreur peut ne pas fonctionner correctement avec toutes les imprimantes.)</p>
<ul style="list-style-type: none"> • The printer is not ready or is not connected. Please check the printer. 	Ce message s'affiche lorsqu'il est impossible d'établir la communication avec l'imprimante. Si vous n'en connaissez pas la raison, reportez-vous à la section Dépannage.
<ul style="list-style-type: none"> • Printing has been canceled because ... 	<p>Ce message s'affiche lorsqu'une erreur d'imprimante survient au cours de l'impression. Après avoir recherché la cause de l'erreur sur l'imprimante, rebranchez l'imprimante et essayez d'imprimer une nouvelle fois, ou bien sélectionnez "Yes" pour poursuivre l'impression (ou "No" pour annuler l'impression). Consultez également les directives d'utilisation de votre imprimante pour connaître les raisons probables de la panne.</p>

Liste des codes de langue

Langue (Code alphabétique de la langue), **Code numérique de la langue**









Japanese (ja), 1001	Bhutani (dz), 0426	Kirghiz (ky), 1125	Serbo-Croatian (sh), 1908
English (en), 0514	Esperanto (eo), 0515	Latin (la), 1201	Sinhalese (si), 1909
French (fr), 0618	Estonian (et), 0520	Lingala (ln), 1214	Slovak (sk), 1911
German (de), 0405	Basque (eu), 0521	Laotian (lo), 1215	Slovenian (sl), 1912
Italian (it), 0920	Persian (fa), 0601	Lithuanian (lt), 1220	Samoan (sm), 1913
Spanish (es), 0519	Finnish (fi), 0609	Latvian (lv), 1222	Shona (sn), 1914
Chinese (zh), 2608	Fiji (fj), 0610	Malagasy (mg), 1307	Somali (so), 1915
Dutch (nl), 1412	Faroese (fo), 0615	Maori (mi), 1309	Albanian (sq), 1917
Portuguese (pt), 1620	Frisian (fy), 0625	Macedonian (mk), 1311	Serbian (sr), 1918
Swedish (sv), 1922	Irish (ga), 0701	Malayalam (ml), 1312	Siswati (ss), 1919
Russian (ru), 1821	Scots-Gaelic (gd), 0704	Mongolian (mn), 1314	Sesotho (st), 1920
Korean (ko), 1115	Galician (gl), 0712	Moldavian (mo), 1315	Sundanese (su), 1921
Greek (el), 0512	Guarani (gn), 0714	Marathi (mr), 1318	Swahili (sw), 1923
Afar (aa), 0101	Gujarati (gu), 0721	Malay (ms), 1319	Tamil (ta), 2001
Abkhazian (ab), 0102	Hausa (ha), 0801	Maltese (mt), 1320	Telugu (te), 2005
Afrikaans (af), 0106	Hindi (hi), 0809	Burmese (my), 1325	Tajik (tg), 2007
Amharic (am), 0113	Croatian (hr), 0818	Nauru (na), 1401	Thai (th), 2008
Arabic (ar), 0118	Hungarian (hu), 0821	Nepali (ne), 1405	Tigrinya (ti), 2009
Assamese (as), 0119	Armenian (hy), 0825	Norwegian (no), 1415	Turkmen (tk), 2011
Aymara (ay), 0125	Interlingua (ia), 0901	Occitan (oc), 1503	Tagalog (tl), 2012
Azerbaïjani (az), 0126	Interlingue (ie), 0905	Oromo (om), 1513	Setswana (tn), 2014
Bashkir (ba), 0201	Inupiak (ik), 0911	Oriya (or), 1518	Tonga (to), 2015
Byelorussian (be), 0205	Indonesian (in), 0914	Panjabi (pa), 1601	Turkish (tr), 2018
Bulgarian (bg), 0207	Icelandic (is), 0919	Polish (pl), 1612	Tsonga (ts), 2019
Bihari (bh), 0208	Hebrew (iw), 0923	Pashto, Pushto (ps), 1619	Tatar (tt), 2020
Bislama (bi), 0209	Yiddish (ji), 1009	Quechua (qu), 1721	Twi (tw), 2023
Bengali (bn), 0214	Javanese (jw), 1023	Rhaeto-Romance (rm), 1813	Ukrainian (uk), 2111
Tibetan (bo), 0215	Georgian (ka), 1101	Kirundi (rn), 1814	Urdu (ur), 2118
Breton (br), 0218	Kazakh (kk), 1111	Romanian (ro), 1815	Uzbek (uz), 2126
Catalan (ca), 0301	Greenlandic (kl), 1112	Kinyarwanda (rw), 1823	Vietnamese (vi), 2209
Corsican (co), 0315	Cambodian (km), 1113	Sanskrit (sa), 1901	Volapük (vo), 2215
Czech (cs), 0319	Kannada (kn), 1114	Sindhi (sd), 1904	Wolof (wo), 2315
Welsh (cy), 0325	Kashmiri (ks), 1119	Sangho (sg), 1907	Xhosa (xh), 2408
Danish (da), 0401	Kurdish (ku), 1121		Yoruba (yo), 2515
			Zulu (zu), 2621

Liste des codes de pays ou de région

Pays ou région, **Code numérique de pays ou de région**, Code alphabétique

Argentine, 0118 , ar	Finlande, 0609 , fi	Malaisie, 1325 , my	Singapour, 1907 , sg
Australie, 0121 , au	France, 0618 , fr	Mexique, 1324 , mx	Espagne, 0519 , es
Autriche, 0120 , at	Allemagne, 0405 , de	Pays-bas, 1412 , nl	Suède, 1905 , se
Belgique, 0205 , be	Hong-Kong, 0811 , hk	Nouvelle-Zélande, 1426 , nz	Suisse, 0308 , ch
Brésil, 0218 , br	Inde, 0914 , in	Norvège, 1415 , no	Taiwan, 2023 , tw
Canada, 0301 , ca	Indonésie, 0904 , id	Pakistan, 1611 , pk	Thaïlande, 2008 , th
Chili, 0312 , cl	Italie, 0920 , it	Philippines, 1608 , ph	Royaume-uni, 0702 , gb
Chine, 0314 , cn	Japon, 1016 , jp	Portugal, 1620 , pt	États-Unis, 2119 , us
Danemark, 0411 , dk	Corée, République de, 1118 , kr	Fédération russe, 1821 , ru	

Tailles de l'écran et formats de disque

Cas d'un téléviseur ou d'un moniteur standard		
Format de l'image	Réglage	Aspect
16:9 	4:3 (Letter Box) 	L'image apparaît sur écran large et des bandes noires sont présentes en haut et en bas de l'écran.
	4:3 (Pan & Scan) 	Les côtés de l'image sont tronqués de manière que l'image occupe la totalité de l'écran.
4:3 	4:3 (Letter Box) 4:3 (Pan & Scan) 	L'image est identique à l'original, quel que soit le réglage.
Cas d'un téléviseur ou d'un moniteur à écran large		
Format de l'image	Réglage	Aspect
16:9 	16:9 	L'image apparaît sur écran large.
4:3 	16:9 	Le téléviseur détermine la manière de présenter l'image ; pour de plus amples détails, reportez-vous au mode d'emploi qui accompagne le téléviseur.

Manipulation des disques

Lorsque vous manipulez un disque, quel qu'en soit le type, veillez à ne pas laisser d'empreintes digitales, de saletés ni de rayures sur sa surface. Tenez le disque par les bords ou par son centre et un bord.

Les disques sales ou endommagés affectent les performances de cet appareil, en lecture comme en enregistrement. Veillez également à ne pas rayer la face étiquetée du disque. Bien qu'elle ne soit pas aussi fragile que la face enregistrée, des rayures risquent également de rendre le disque inutilisable.

Si le disque porte des traces de doigts, de poussières, etc., nettoyez-le à l'aide d'un chiffon doux et sec, en essuyant délicatement la surface du disque à partir du centre comme l'indique l'illustration ci-dessous. Ne nettoyez pas en faisant des mouvements circulaires.



Si nécessaire et pour mieux nettoyer le disque, utilisez un chiffon humecté d'alcool, ou un kit de nettoyage CD/DVD disponible dans le commerce. N'utilisez jamais de l'essence, des diluants, des détergents, y compris les produits destinés au nettoyage des microsillons.

Stockage des disques

Bien que la durée de vie des CD et des DVD soit plus longue que celle des microsillons, prenez soin de les manipuler et de les stocker correctement. Lorsque vous n'utilisez pas le disque, remplacez-le dans son coffret et rangez ce dernier sur la tranche. Évitez d'exposer les disques à des environnements excessivement froids, humides ou chauds (y compris à la lumière directe du soleil).

Ne collez pas de papier ni d'étiquette autocollante sur un disque, et n'écrivez pas dessus avec un stylo bille ou un crayon pointu. Ceci pourrait endommager le disque.



Pour plus de détails sur les précautions d'utilisation, consultez les instructions accompagnant le disque.

N'introduisez pas plus d'un disque dans cet appareil.

Disques endommagés

Les disques tournent à grande vitesse dans cet appareil. Si vous constatez qu'un disque est fêlé, ébréché, déformé ou qu'il porte un quelconque autre défaut, ne tentez pas de l'utiliser dans cet appareil, car vous risquez d'endommager ce dernier.

Cet appareil est exclusivement conçu pour l'utilisation de disques conventionnels parfaitement circulaires. L'utilisation de disques ayant une autre forme n'est pas conseillée. Pioneer exclut toute responsabilité liée à l'utilisation de disques de forme non standard.

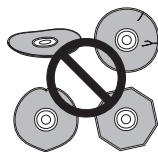

Nettoyage de l'optique du capteur

L'optique de cet appareil DVD ne devrait pas se salir lors d'une utilisation normale, mais si, pour une raison quelconque, poussières ou saletés perturbaient son fonctionnement, consultez un centre d'entretien agréé par Pioneer. Bien que divers produits de nettoyage pour optique de lecteur soient commercialement disponibles, nous ne conseillons pas leur utilisation, car certains d'entre eux risquent, en fait, d'endommager l'optique.

Condensation

De la condensation risque de se former à l'intérieur de cet appareil si vous le transportez de l'extérieur dans une pièce chaude, ou si la température de la pièce augmente rapidement. Bien que la condensation ne puisse pas endommager cet appareil, elle risque de dégrader provisoirement ses performances. Pour cette raison, attendez environ une heure, le temps pour l'appareil de prendre la température ambiante plus élevée, avant de l'allumer et de l'utiliser.

Conseils d'installation

Nous souhaitons que vous puissiez utiliser cet appareil pendant de nombreuses années ; les consignes suivantes vous aideront à choisir un emplacement adéquat :

Ce que vous devez faire...

- ✓ Utiliser l'appareil dans une pièce bien aérée.
- ✓ Placer l'appareil sur une surface horizontale stable, telle qu'une table, une étagère ou un rack stéréo.

Ce que vous ne devez pas faire...

- ✗ Utiliser l'appareil dans un endroit où il sera exposé à des températures ou un degré d'humidité élevés, y compris à proximité de radiateurs ou d'autres appareils de chauffage.
- ✗ Placer l'appareil devant une fenêtre ou tout autre endroit où il serait directement exposé au soleil.
- ✗ Utiliser l'appareil dans un environnement poussiéreux ou humide, ou encore dans une pièce où la fumée de cigarette est abondante.
- ✗ Placer l'appareil directement au-dessus d'un amplificateur, ou de tout autre composant de votre chaîne stéréo susceptible de dégager de la chaleur au cours de son utilisation.
- ✗ Utiliser l'appareil à proximité d'un téléviseur ou d'un moniteur ; en effet, il risque de provoquer des brouillages, notamment si le téléviseur est équipé d'une antenne interne.
- ✗ Utiliser l'appareil dans une cuisine ou toute autre pièce où il serait exposé à la fumée ou à la vapeur.

- ✗ Poser l'appareil sur de la moquette ou un tapis épais, ou le recouvrir d'un linge, ce qui empêcherait son refroidissement correct.
- ✗ Placer l'appareil sur une surface instable ou trop petite pour porter les quatre pieds de son socle.

Transport de cet appareil

Si vous devez transporter cet appareil, retirez le disque s'il en contient un et refermez le tiroir. Cela fait, appuyez sur **⏻ STANDBY/ON** pour mettre l'appareil en veille et assurez-vous que la mention **POWER OFF** de l'afficheur s'éteint. Attendez au moins 2 minutes. Enfin, débranchez le cordon d'alimentation. Ne soulevez pas, ne déplacez pas l'appareil quand il fonctionne—le disque tourne à vitesse élevée et risquerait d'être endommagé.

Réinitialisation de cet appareil

Le cas échéant, vous pouvez rétablir les réglages usine de cet appareil.

1 Assurez-vous que cet appareil est en service.

2 Utilisez les commandes du panneau avant pour appuyer et maintenir **■ STOP, puis appuyez sur **⏻ STANDBY/ON**.**

Cet appareil se met en veille et les réglages usine sont rétablis.

Caractéristiques techniques

Généralités

Alimentation 220-240 V, 50/60 Hz
 Consommation
 DVR-940HX-S 55 W
 DVR-545HX-S 52 W
 Consommation en veille 0,98 W
 (Afficheur de la face avant : éteint)

Masse
 DVR-940HX-S 5,0 kg
 DVR-545HX-S 4,8 kg
 Dimensions
 DVR-940HX-S . . . 420 mm (L) x 81 mm (H) x 318 mm (P)
 DVR-545HX-S . . . 420 mm (L) x 79 mm (H) x 319 mm (P)

Température ambiante de fonctionnement
 +5 °C à +35 °C
 Humidité ambiante . . . 5 % à 85 % (sans condensation)
 Standard de télévision PAL/SECAM/NTSC
 (uniquement par entrée extérieure)

Disques lisibles

DVD-Vidéo, DVD-RW, DVD-R, DVD+R, DVD+RW, DVD-RAM, Vidéo CD, Super VCD, CD, CD-R/RW (WMA, MP3, JPEG, CD-DA, DivX)

Disques et formats enregistrables

DVD-R/RW : mode VR et mode vidéo
 DVD+R/+RW : mode +VR
 DVD-RAM : mode VR
 DVD-R DL : mode VR et mode vidéo
 DVD+R DL : mode +VR

Format d'enregistrement vidéo

Fréquence d'échantillonnage 13,5 MHz
 Format de compression MPEG

Format d'enregistrement audio

Fréquence d'échantillonnage 48 kHz
 Format de compression Dolby Digital ou PCM linéaire
 (non comprimé)

Temps d'enregistrement

HDD

DVR-940HX-S (500 Go)

Meilleure qualité (XP) Environ 106 h
 Durée standard (SP) Environ 212 h
 Longue durée (LP) Environ 424 h
 Très longue durée (EP) Environ 638 h
 Durée supérieurement longue (SLP) Environ 850 h
 Durée très prolongée (SEP) Environ 1064 h
 Mode manuel (MN) Environ 106 h à 1422 h

DVR-545HX-S (160 Go)

Meilleure qualité (XP) Environ 34 h
 Durée standard (SP) Environ 68 h
 Longue durée (LP) Environ 136 h
 Très longue durée (EP) Environ 204 h
 Durée supérieurement longue (SLP) Environ 272 h
 Durée très prolongée (SEP) Environ 340 h
 Mode manuel (MN) Environ 34 h à 455 h

DVD-R/-RW, DVD+R/+RW, DVD-RAM

Meilleure qualité (XP) Environ 1 h
 Durée standard (SP) Environ 2 h
 Longue durée (LP) Environ 4 h
 Très longue durée (EP) Environ 6 h
 Durée supérieurement longue (SLP) Environ 8 h
 Durée très prolongée (SEP) Environ 10 h
 (DVD-R/-RW et DVD-RAM uniquement)
 Mode manuel (MN)
 DVD-R/-RW/-RAM Environ 1 h à 13 h
 DVD+R/+RW Environ 1 h à 8 h

DVD-R DL/DVD+R DL

Meilleure qualité (XP) Environ 1 h 51 mn
 Durée standard (SP) Environ 3 h 35 mn
 Longue durée (LP) Environ 7 h 11 mn
 Très longue durée (EP) Environ 10 h 46 mn
 Durée supérieurement longue (SLP) Environ 14 h 21 mn
 Durée très prolongée (SEP) Environ 17 h 57 mn
 (DVD-R DL uniquement)

Mode manuel (MN)

DVD-R DL Environ 1 h 51 mn à 24 h
 DVD+R DL Environ 1 h 51 mn à 14 h 21 mn

Programmateur

Emissions 32 émissions sur 1 mois
 Horloge Horloge à quartz
 (Affichage numérique sur 24 heures)

Syntoniseur (analogique)

Canaux capables

	SECAM B/G PAL B/G		PAL I	
	Fréquence	Canal	Fréquence	Canal
VHF (basse)	47 MHz à 69 MHz	E2 à E4 X & Z	44 MHz à 69 MHz	A à C X & Z
VHF (haute)	104 MHz à 300 MHz	E5 à E12 S1 à S20 M1 à M10 U1 à U10	104 MHz à 300 MHz	D à J 11, 13 S1 à S20
Hyper	302 MHz à 470 MHz	S21 à S41	302 MHz à 470 MHz	S21 à S41
UHF	470 MHz à 862 MHz	E21 à E69	470 MHz à 862 MHz	E21 à E69

	SECAM L		SECAM D/K PAL D/K	
	Fréquence	Canal	Fréquence	Canal
VHF (basse)	49 MHz à 65 MHz	FB, FC1, FC	49 MHz à 94 MHz	R1 à R5
VHF (haute)	104 MHz à 300 MHz	F1 à F6 B à Q	104 MHz à 300 MHz	R6 à R12 S1 à S20
Hyper	300 MHz à 470 MHz	S21 à S41	302 MHz à 470 MHz	S21 à S41
UHF	470 MHz à 862 MHz	21 à 69	470 MHz à 862 MHz	E21 à E69

STEREO
 B/G - A2
 I - NICAM
 L - NICAM
 B/G - NICAM
 D/K - NICAM

Syntoniseur (numérique)

Système de réceptionDVB-T (2 K / 8 K COFDM)
Syntoniseur VHF/UHF
.....	VHF bande III (170 MHz à 230 MHz)
.....	UHF bande IV, V (470 MHz à 862 MHz)
Pré-réglage de chaînes automatique
.....	999 ch, pré-réglage automatique
.....	étiquetage automatique, classement automatique
AudioCouche stéréo MPEG I/II

Le syntoniseur numérique de ce produit a été agréé pour l'utilisation dans les pays suivants : Belgique, France, Allemagne, Italie, Espagne, Danemark, Finlande, Pays-Bas, Suède, Royaume-Uni.

Entrée/Sortie

Antenne
.....	Connecteur 75 Ω IEC 169-2 pour entrée/sortie VHF/UHF (analogique)
.....	Connecteur 75 Ω IEC 169-2 pour entrée/sortie VHF/UHF (numérique)
Entrée VidéoAV2 (Entrée 1), Entrée 2 (avant), Entrée 3 (arrière)
Niveau d'entrée1 Vc-c (75 Ω)
PrisesConnecteur audio-vidéo (Entrée 1), Fiches Cinch (RCA) (Entrée 2, Entrée 3)
Sortie vidéoAV1, Sortie
Niveau de sortie1 Vc-c (75 Ω)
PrisesConnecteur audio-vidéo (AV1) Fiche Cinch (RCA) (Sortie)
Entrée S-VidéoAV2 (Entrée 1), Entrée 2 (avant), Entrée 3 (arrière)
Y (luminance) - Niveau d'entrée1 Vc-c (75 Ω)
C (chrominance) - Niveau d'entrée300 mVc-c (75 Ω)
PrisesConnecteur audio-vidéo (Entrée 1), 4 broches, mini DIN (Entrée 2, Entrée 3)
Sortie S-vidéoAV1, Sortie
Y (luminance) - Niveau de sortie1 Vc-c (75 Ω)
C (chrominance) - Niveau de sortie300 mVc-c (75 Ω)
PrisesConnecteur audio-vidéo (AV1), 4 broches, mini DIN (Sortie)
Sortie des composantes vidéo
Niveau de sortieY : 1,0 Vc-c (75 Ω) P _B , P _R : 0,7 Vc-c (75 Ω)
PrisesFiches Cinch (RCA)
Entree RGBAV2 (Entrée 1)
Niveau d'entrée0,7 Vc-c (75 Ω)
PrisesConnecteur audio-vidéo (Entrée 1)
Sortie RGBAV1
Niveau de sortie0,7 Vc-c (75 Ω)
PrisesConnecteur audio-vidéo (AV1)
Entrée audioAV2 (Entrée 1), Entrée 2 (avant), Entrée 3 (arrière) G/D
En entrée audio2 Veff. (Impédance d'entrée : supérieure à 22 kΩ)
PrisesConnecteur audio-vidéo (Entrée 1), Fiches Cinch (RCA) (Entrée 2)
Sortie audioAV1, Sortie
En sortie audio2 Veff. (Impédance de sortie : inférieure à 1,5 kΩ)
PrisesConnecteur audio-vidéo (AV1), Fiches Cinch (RCA) (Sortie)

Entrée de commande	Minifiche
Sortie audio numérique	Coaxiale
G-LINK™	Minifiche
Interface commune	Module CA
Entrée DV4 broches (avant) (i.LINK/Norme IEEE 1394)	
USBType A (avant), Type B (avant)	
HDMI	19 broches
Disque dur externe (DVR-940HX-S uniquement)	1

Connecteurs audio-vidéo péritel (connecteur à 21 broches)

Entrée-sortie du connecteur audio-vidéo péritel
.....Connecteur à 21 broches
Ce connecteur transfère les signaux audio et vidéo à un téléviseur ou un moniteur couleur compatibles.

1 3 5 7 9 11 13 15 17 19 21

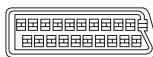

2 4 6 8 10 12 14 16 18 20

N° de broche	AV1 (RGB)-TV / AV2 (INPUT1/DECODER)
1	Audio 2/sortie D / Audio 2/sortie D
2	- / Audio 2/entrée D
11	Sortie V / Entrée V
3	Audio 1/sortie G / Audio 1/sortie G
6	- / Audio 1/entrée G
15	Sortie D ou C / Entrée D ou C
4	Terre
17	Terre
7	Sortie B / Entrée B
19	Sortie vidéo ou Y / Sortie vidéo
20	- / Entrée vidéo ou entrée Y
8	Etat
21	Terre

Accessoires fournis

Boîtier de télécommande1
Piles sèches (AA/R6P)2
Câble audio/vidéo (fiches rouge, blanche, jaune)1
Câble G-LINK™1
Câble d'antenne radiofréquence2 (1,5 m et 30 cm)
Câble d'alimentation1
Mode d'emploi1
Carte de garantie1

Remarque : Les caractéristiques et la présentation peuvent être modifiées, sans avis préalable, dans un souci d'amélioration.

Ce produit utilise les polices FontAvenue® sous licence de NEC corporation. FontAvenue est une marque déposée de NEC Corporation.



Publication de Pioneer Corporation.
© 2006 Pioneer Corporation.
Tous droits de reproduction et de traduction réservés.

PIONEER CORPORATION

4-1, Meguro 1-Chome, Meguro-ku, Tokyo 153-8654, Japan

PIONEER ELECTRONICS (USA) INC.

P.O. BOX 1540, Long Beach, California 90810-1540, U.S.A. TEL: (800) 421-1404

PIONEER ELECTRONICS OF CANADA, INC.

300 Allstate Parkway, Markham, Ontario L3R OP2, Canada TEL: 1-877-283-5901

PIONEER EUROPE NV

Haven 1087, Keetberglaan 1, B-9120 Melsele, Belgium TEL: 03/570.05.11

PIONEER ELECTRONICS ASIACENTRE PTE. LTD.

253 Alexandra Road, #04-01, Singapore 159936 TEL: 65-6472-7555

PIONEER ELECTRONICS AUSTRALIA PTY. LTD.

178-184 Boundary Road, Braeside, Victoria 3195, Australia, TEL: (03) 9586-6300

PIONEER ELECTRONICS DE MEXICO S.A. DE C.V.

Bldv.Manuel Avila Camacho 138 10 piso Col.Lomas de Chapultepec, Mexico,D.F. 11000 TEL: 55-9178-4270 **K002_A_En**