

Vous pouvez télécharger cette notice au format PDF sur :  
[www.logicom-europe.com](http://www.logicom-europe.com)

**LOGICOM<sup>®</sup>**



# RETRO<sub>70</sub>

Téléphone DECT avec main libre et répondeur

## Manuel d'utilisation

Photo non contractuelle

**A lire impérativement avant la mise en service de l'appareil.**



## DECLARATION DE CONFORMITE

Nous,  
LOGICOM  
55, rue de Lisbonne  
75008 PARIS  
France

Déclarons que le produit téléphone DECT avec main libre et répondeur LOGICOM RETRO 70 est en conformité avec les exigences essentielles applicables et en particulier celles de la directive 1999/5/CE suivantes :

Article 3.1a - (protection de la santé et de la sécurité de l'utilisateur):

- EN60950-1/A12:2011

Article 3.1b - (exigences de protection en ce qui concerne la compatibilité électromagnétique):

- EN 301 489-6 V1.3.1 (2008)

- EN 301 489-1 V1.9.2

Article 3.2 – (bonne utilisation du spectre radioélectrique de façon à éviter les interférences dommageables) :

- EN 301 406 V2.1.1 (2009)

Nous déclarons que le produit RETRO 70 est en conformité avec les exigences liées aux normes Européennes d'interfaces lignes.

Cet appareil est destiné à être utilisé sur les réseaux téléphoniques publics commutés Français (RTCP)

Cette conformité s'entend pour autant que le produit pour lequel elle est donnée est installé et utilisé suivant les instructions fournies dans le manuel d'utilisation.

Toute modification non autorisée du produit annule cette déclaration de conformité.

Paris, le 30 Juillet 2012  
Bernard BESSIS  
Président Directeur Général

1 - PRESENTATION DE L'APPAREIL .....	5
1-1 Caractéristiques générales .....	5
1-2 Précautions d'emploi.....	6
1-3 Conditions d'utilisations .....	8
1-4 Installation du téléphone .....	8
1-5 Charge de la batterie : .....	8
1-6 Schémas et fonctions.....	10
1-7 Icônes de l'écran.....	12
2 – FONCTIONS DU TELEPHONE.....	13
2-1 Utilisation d'un clavier alphanumérique.....	13
2-2 Composition d'un numéro .....	14
2-3 Réception d'un appel .....	15
2-4 Main libre .....	15
2-5 Réglage du volume d'écoute et de la main libre .....	16
2-6 Verrouiller et déverrouiller le clavier.....	16
2-7 Fonction Secret.....	17
2-8 Désactiver/réactiver la sonnerie d'un combiné : .....	17
2-9 La touche R .....	17
2-10 Appel combiné .....	17
2-11 Compteur de conversation.....	18
3 –REPERTOIRE ALPHANUMERIQUE.....	18
3-1 Enregistrement d'un contact (nom et numéro) dans le répertoire .....	18
3-2 Consulter le répertoire .....	19
a- Par le menu.....	19
b- Accès direct.....	19
3-3 Modifier un contact.....	19
3-4 Effacer un contact.....	20
3-5 Effacement total du répertoire.....	20
4- LISTE BIS.....	21
4-1 Consulter la liste BIS.....	21
4-2 Enregistrement d'un numéro contenu dans la liste BIS vers le répertoire.....	21
4-3 Effacer un numéro (ou un nom) de la liste BIS .....	22
4-4 Effacer toute la liste BIS.....	22
5- REGLAGES DE LA BASE.....	22
5-1 Choix d'une sonnerie sur la base.....	23
5-2 Volume de la sonnerie sur la base.....	23
5-3 Annuler un combiné .....	24
5-4 Choix de la numérotation .....	24
5-5 Modifier le délai de la touche R.....	25
5-6 Modifier le code PIN (code confidentiel personnel).....	26
6- REGLAGES DU COMBINE .....	27
6-1 Réglage de l'alarme .....	27
6-2 Choix d'une sonnerie sur le combiné .....	27
a- Choix d'une sonnerie pour un appel interne.....	28
b- Choix d'une sonnerie pour un appel externe.....	28
c- Volume de la sonnerie sur un combiné .....	28

6-3 Alertes sonores.....	29
a- Activer/Désactiver les bips touches.....	29
b- Activer/Désactiver l'alerte Batterie faible.....	30
c- Activer/Désactiver l'alerte Hors de portée.....	30
6-4 Langue du combiné.....	31
6-5 Renommer un combiné.....	32
6-6 Affichage.....	32
6-7 Réponse automatique.....	33
6-8 Réglages horaires.....	33
a- Format date.....	33
b- Format heure.....	34
c- Régler l'heure.....	34
d- Régler la date.....	35
7- ASSOCIATION D'UN COMBINE AVEC UNE BASE.....	35
8- REINITIALISATION DES REGLAGES PAR DEFAULT.....	36
9- INTERPHONIE.....	37
9-1 Appel interphone.....	38
a) Vers un autre combiné.....	38
b) Vers tous les autres combinés.....	38
9-2 Réception d'un appel interphone.....	38
9-3 Réception d'un appel externe pendant un appel interne.....	39
9-4 Transfert d'un appel externe vers un autre combiné.....	39
9-5 Conférence à trois (deux combinés en interphone + un correspondant externe).....	39
10- JOURNAL DES APPELS.....	40
10-1 Présentation du nom et du numéro.....	40
10-2 Consultation du journal des appels.....	41
10-3 Composition d'un numéro à partir du journal.....	42
10-4 Enregistrement d'un numéro du journal vers le répertoire.....	42
10-5 Effacement sélectif des appels.....	42
10-6 Effacement total des appels.....	43
11- FONCTIONS REPONDEUR.....	43
11-1 Présentation du répondeur.....	43
11-2 Mise en/hors service du répondeur.....	44
a) A partir de la base.....	44
b) A partir d'un combiné.....	44
11-3 Date et heure de réception d'un message.....	44
11-4 Réglages du répondeur.....	45
11-4-1 Choix de la langue.....	45
11-4-2 Sélection du mode répondeur (Enregistreur/Seul).....	45
11-4-3 Annonces par défaut.....	46
11-4-4 Enregistrement d'une annonce personnelle.....	46
11-4-5 Ecouter une annonce.....	47
11-4-6 Récupérer les annonces par défaut.....	48
11-4-7 Régler le déclenchement du répondeur.....	48
11-4-8 Régler la durée d'un message.....	48
11-4-9 Changer le taux de compression.....	49
11-4-10 Modifier le code d'interrogation à distance.....	50

11-4-11 Activer/Désactiver l'interrogation à distance .....	50
11-5 Enregistrement d'un mémo .....	51
11-6 Lecture des messages et des mémos .....	51
11-7 Effacement de tous les messages et les mémos .....	52
11- 8 Interrogation à distance .....	53
11- 9 Mise hors/en service à distance .....	53
11- 10 Mémoire pleine .....	54
12- MESSAGERIE VOCALE DE VOTRE OPERATEUR.....	55
12-1 Accès direct à la messagerie vocale .....	55
12-2 Modifier le numéro pour accéder à la messagerie vocale .....	55
13- EN CAS DE PROBLEMES .....	56
13-1 Fonctions téléphone.....	56
13-2 Fonctions répondeur .....	56
13-3 Fonctions présentation du nom ou du numéro.....	57
14- INFORMATIONS GÉNÉRALES .....	57
14-1 Consignes de sécurité .....	58
14-2 Précautions d'emploi.....	58
14-3 Nettoyage .....	59
14-4 Environnement.....	59
14-5 Consignes de mise au rebut de l'appareil .....	59
14-6 Informations techniques .....	60
15- Champ d'application de la garantie .....	61

# **1 - PRESENTATION DE L'APPAREIL**

## **1-1 Caractéristiques générales**

Ses caractéristiques techniques principales sont :

### **Téléphone**

- Écran LCD 3 lignes (1 ligne alphanumérique + 2 lignes d'icônes)
- Compatible GAP
- Possibilité d'associer jusqu'à 5 combinés sur la même base
- Portée : 50 mètres en intérieur et 300 mètres en champ libre
- Autonomie : 100 heures en veille / 10 heures en communication
- Main libre
- Répertoire alphanumérique de 20 contacts (noms et numéros)
- Réglage de la date et l'heure
- Appel interphone entre 2 combinés
- Conférence à 3 (2 internes + 1 externe)
- Transfert d'un appel vers un autre combiné
- Recomposition de l'un des 5 derniers numéros composés
- Choix de 10 sonneries sur le combiné
- Choix de 5 sonneries sur la base
- Volume de la sonnerie réglable sur la base
- Volume de la sonnerie réglable sur le combiné (5 niveaux)
- Volume d'écoute réglable sur le combiné (5 niveaux).
- Alertes sonores (bips touches, batterie faible, hors portée)
- Verrouillage du clavier
- Compteur de durée de conversation
- Appel combiné
- Fonction secret
- Fonction horloge ou affichage du nom du combiné au repos
- Personnalisation du nom d'un combiné
- Fonction Alarme
- Numérotation en fréquence vocale (par défaut) ou en décimale
- Personnalisation du nom d'un combiné
- Personnalisation du code PIN à 4 chiffres permettant de protéger l'accès à certaines fonctions

### **Fonctions présentation du nom et du numéro**

- Présentation du nom et du numéro (alternativement)
- Horodatage des appels
- Journal des appels de 10 noms et numéros
- Composition d'un numéro à partir du journal
- Effacement sélectif et total des appels

## Fonctions Répondeur

- Capacité d'enregistrement des messages jusqu'à 15 minutes
- Date et heure de réception d'un message
- Mode répondeur enregistreur /seul
- 2 annonces par défaut, une pour le mode répondeur enregistreur et l'autre pour le mode répondeur seul
- Réglage du déclenchement du répondeur (2, 4, 6 ,8 sonneries ou économiseur d'appel)
- Réglage de la durée d'un message (60s, 120s, 180s ou illimité)
- Interrogeable à distance (activable ou désactivable)
- Code d'interrogation à distance personnalisable
- Enregistrement d'un message personnel (mémo)
- Lecture des messages et des mémos à partir de la base ou d'un combiné
- Mise en/hors service à distance
- Indicateur de mémoire pleine
- Sauvegarde de la mémoire en cas de coupure de courant secteur

### 1-2 Précautions d'emploi

- Lire attentivement les instructions données.
- Utiliser uniquement l'adaptateur secteur fourni.
- Ne pas installer l'appareil dans un endroit sensible à la poussière ou susceptible de subir des perturbations dues à des vibrations ou à des chocs.
- Ne pas mettre votre appareil à côté d'une source magnétique (télévision, enceintes, etc.) sous risque de perturbations.
- Ne jamais verser de liquide sur l'appareil sous risque de court-circuit.
- Ne pas placer la base près d'un endroit humide.
- Ne jamais démonter l'appareil.
- Débrancher la connexion du téléphone avant de débrancher la prise électrique.
- Débrancher immédiatement un appareil endommagé et le faire réparer dans un service après-vente agréé.
- Après avoir déplacé l'appareil, commencer par rebrancher la prise électrique.
- Ne rien mettre sur le cordon électrique, éviter que des personnes puissent marcher dessus.
- Éviter de brancher trop d'appareils sur la même source de courant.
- Ne jamais installer durant un orage.

- Ne jamais toucher des fils de téléphone dénudés, à moins qu'ils soient débranchés.
- Débrancher l'appareil avant de le nettoyer, ne pas utiliser de nettoyeurs ou d'aérosols, utiliser un chiffon légèrement humide.
- Ne pas placer l'appareil sur un élément non stable, il ne doit pas tomber cela causerait de sérieux dommages.
- En l'absence d'alimentation secteur ou en cas de coupure secteur, l'appareil n'est plus fonctionnel. Vous ne pourrez pas passer ou recevoir d'appel en cas d'urgence. Pour cette raison, il est recommandé d'utiliser en complément un poste téléphonique conventionnel.
- Conserver précieusement ce manuel d'utilisation pour toute référence future.

**IMPORTANT :**

- 1) Ne pas jeter la batterie au feu ou dans une poubelle. Renseignez-vous auprès de votre revendeur pour connaître les dispositions spéciales pour leur recyclage.
- 2) Ne pas ouvrir la batterie, l'électrolyte qu'elle contient est corrosif, et pourrait causer des brûlures aux mains, à la peau et aux yeux et serait toxique si on l'avalait.



## 1-3 Conditions d'utilisations

- L'appareil n'est pas connectable à un schéma d'alimentation **IT**.
- L'appareil est alimenté par un adaptateur secteur AC/DC, conforme à la norme EN 60950, branché sur une prise 100-240 V AC 50/60 Hz.
- L'adaptateur servant de dispositif de sectionnement, le socle de prise de courant doit être installé à proximité de l'appareil et doit être aisément accessible.
- La connexion à la ligne téléphonique répond au niveau de sécurité **TRT-3**.
- L'entrée d'alimentation répond au niveau de sécurité **TBTS**.
- La sécurité électrique correspond aux vérifications **EN 60950**.
- La température maximale d'utilisation est de 35° C.
- Cet appareil utilise des bandes de fréquences radio dont l'utilisation est harmonisée dans l'ensemble de la communauté européenne.
- Le marquage des équipements terminaux attestés conformes se situe sous la base.
- Le test pour le SAR n'est pas nécessaire pour les produits ayant une puissance inférieure ou égale à 20 mW. Ce produit ayant une puissance moyenne inférieure à cette limite, il n'est donc pas concerné par ce test.

## 1-4 Installation du téléphone

- 1- Choisissez un emplacement approprié pour la base. Assurez-vous que ce n'est pas près d'un autre téléphone, ni d'un appareillage électrique (ordinateur, télévision, etc.) pour éviter les interférences.
- 2- Connectez la fiche de l'adaptateur secteur (VT04EEU06045 ou S003IV0600045, 6V DC/450mA) dans la prise modulaire située derrière la base.
- 3- Connectez l'adaptateur secteur à la prise de courant 100-240 V AC 50/60 Hz.
- 4- Connectez le cordon téléphonique dans la prise modulaire située derrière la base et l'autre extrémité à votre prise téléphonique murale.

## 1-5 Charge de la batterie :

Avant toute utilisation, il faut impérativement charger la batterie (pour la première fois) durant un minimum de 24 heures.

- Posez le combiné sur le support de charge, un signal de confirmation est émis.
- Laissez la batterie se charger sans interruption pendant au moins 24 heures.

**Remarque :** Lorsque le combiné est en charge, l'icône  défile en permanence.

Lorsque l'icône reste fixe, la batterie est complètement chargée.

**Attention :** Si vous ne laissez pas votre combiné se charger durant 24 heures pour la première fois, il ne fonctionnera pas au maximum de ses capacités.

La garantie ne prendra pas effet pour les problèmes de dysfonctionnement dus à une charge incomplète lors de la première utilisation.

**Important :** Lorsque la batterie est faible, des variations de volume peuvent se faire ressentir, pensez à remettre en charge la batterie pour un meilleur confort d'écoute.

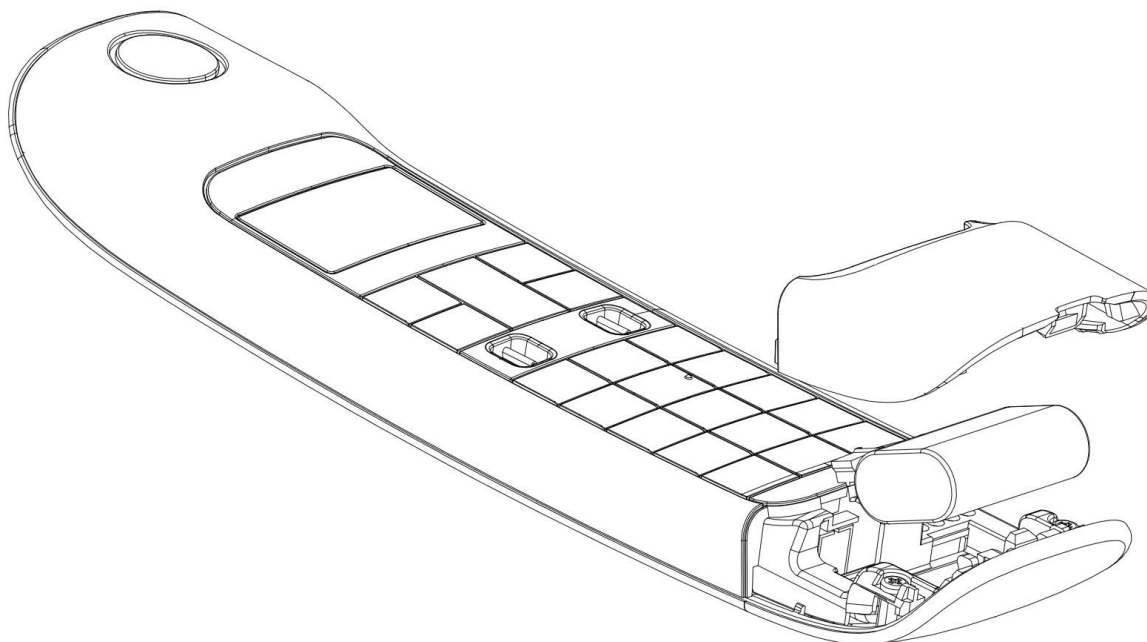

## 1-6 Schémas et fonctions

**Combiné :**

**Touche ▲**

Permet d'accéder à la liste des appels reçus.  
Permet d'augmenter le volume pendant une communication.  
Permet de naviguer dans le menu.

**Touche ↵/OK**

Permet d'accéder au menu  
Permet de valider une fonction  
Permet, en communication, d'accéder au journal, à la liste BIS et au répertoire.

**Touche ↶**

Permet de prendre la ligne ou de répondre à un appel.

**Touche 1 ☎**

Maintenir pour accéder à la messagerie vocale de France Télécom (3103)

**Touche \* ☎**

Permet de verrouiller/déverrouiller le clavier.

**Touche 🔊**

Permet d'activer ou de désactiver la main libre.

**Touche C/⊗**

Permet de revenir au menu précédent (appui court) ou de revenir au repos (appui long).  
Permet d'effacer un chiffre ou un caractère (appui court) ou de tous les supprimer (appui long).  
Permet de faire un appel interphone.  
Permet, en communication, d'activer (couper le micro) ou de désactiver la fonction secret.  
Permet de régler le niveau du volume de la sonnerie à la réception d'un appel.

**Touche ▼**

Permet d'accéder à la liste BIS.  
Permet de diminuer le volume pendant une communication.  
Permet de naviguer dans le menu.

**Touche ↶**

Permet de raccrocher  
Permet d'allumer ou d'éteindre le combiné

**Touche #**

Permet d'activer ou de désactiver le mode silence

**Touche R**

Permet d'accéder à certains services de votre opérateur

**Touche 📖**

Permet d'accéder au répertoire

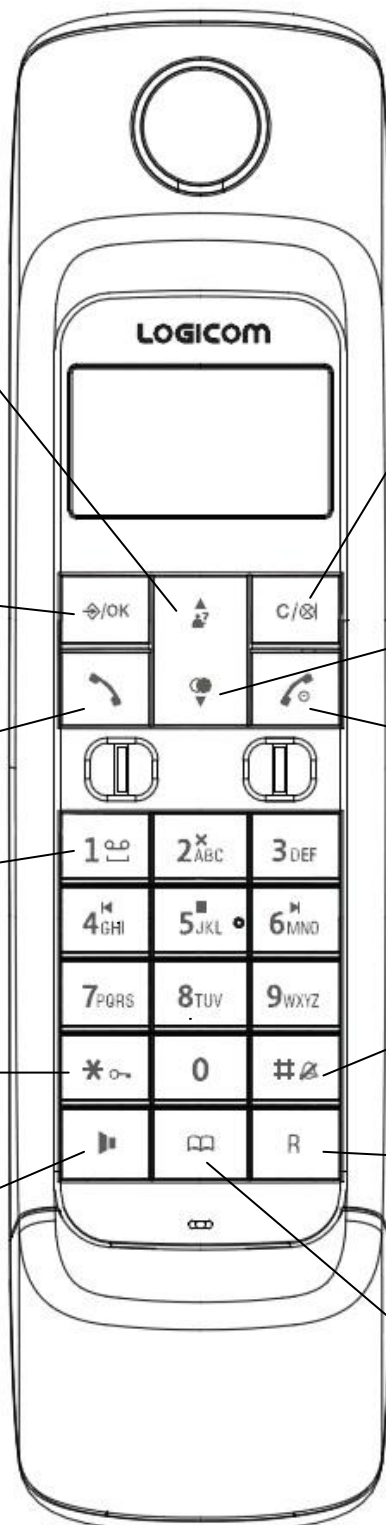

**Base :**

**Touche Appel combiné**

Permet d'appeler un combiné associé à cette base. Permet d'associer un combiné (appui très long, environ 10 secondes) sur cette base.

**Touche Marche/Arrêt**

Permet de mettre en ou hors service le répondeur.

**Touches d'effacement**

Permet d'effacer un message du répondeur en cours de lecture.

**Touches de volume -**

Permettent d'ajuster le volume du haut parleur de la base.

LOGICOM

**Touches de volume +**

Permettent d'ajuster le volume du haut parleur de la base.

**Afficheur**

Indique principalement le nombre de messages sur le répondeur.

**Touches Retour**

Permettent pendant la lecture de réécouter le message en cours ou le message précédent

**LED de ligne**

Indique si la ligne est libre ou occupé

**Touches Lecture et Stop**

Permet d'arrêter la lecture des messages du répondeur. Permettent d'écouter les messages du répondeur.

**LED de charge**

Indique si le combiné est en charge

**Touches Avance**

Permettent pendant la lecture de message de sélectionner le message suivant

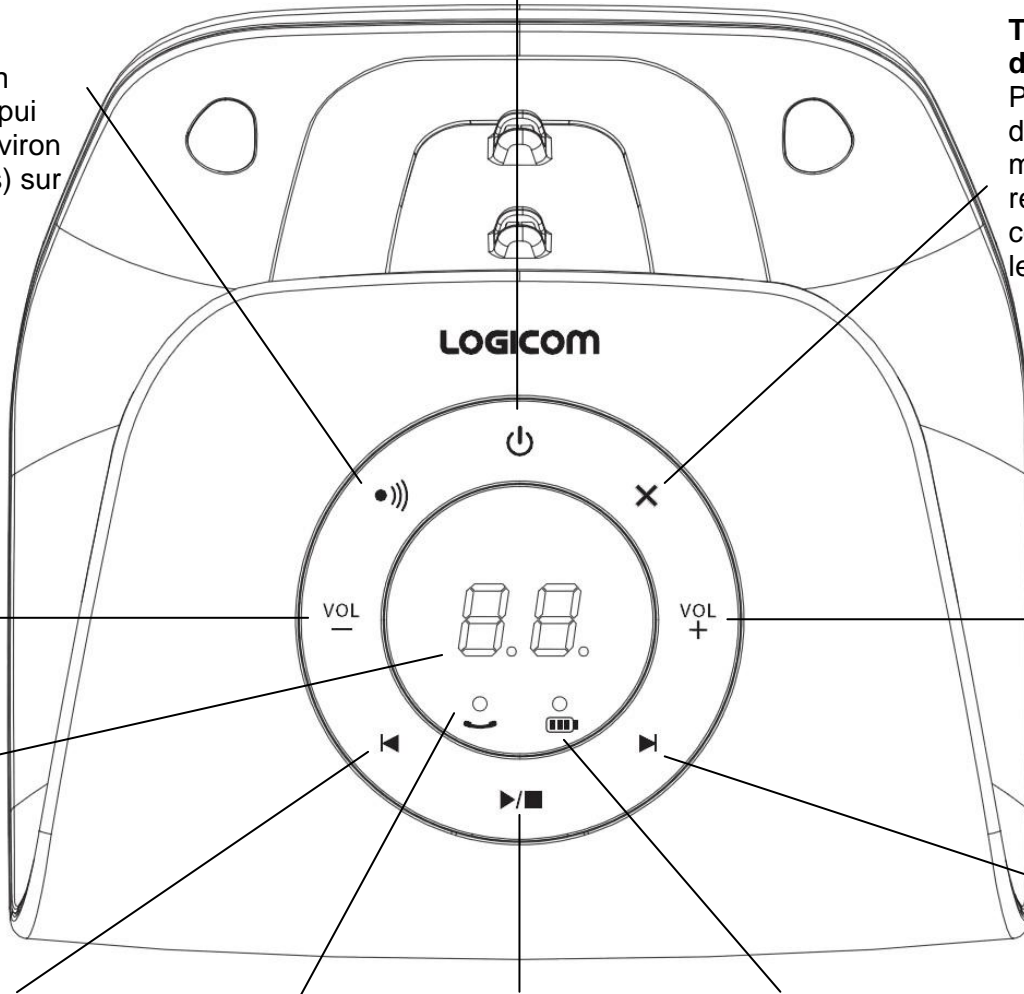



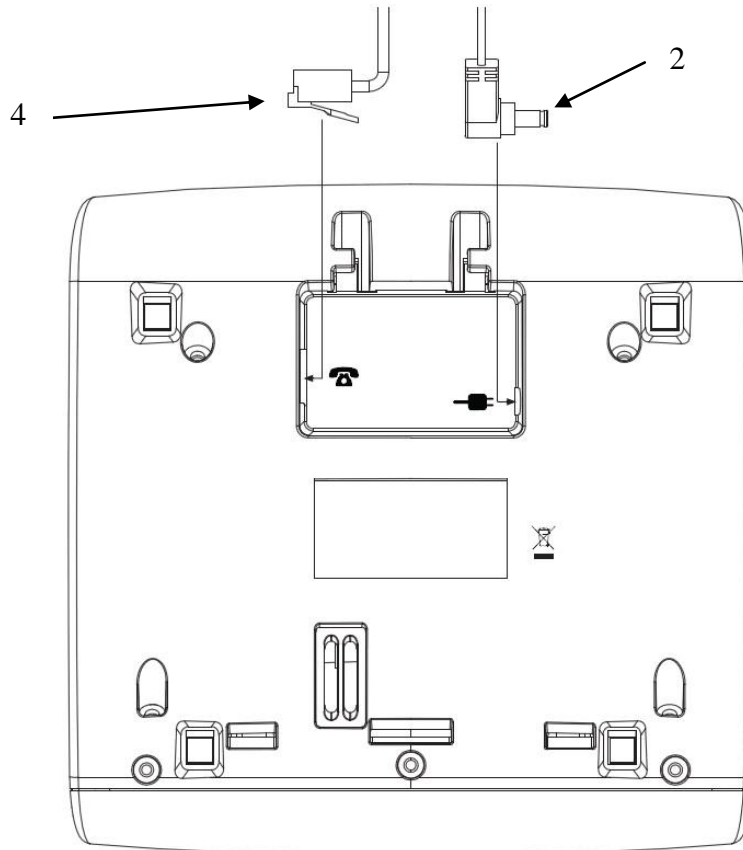





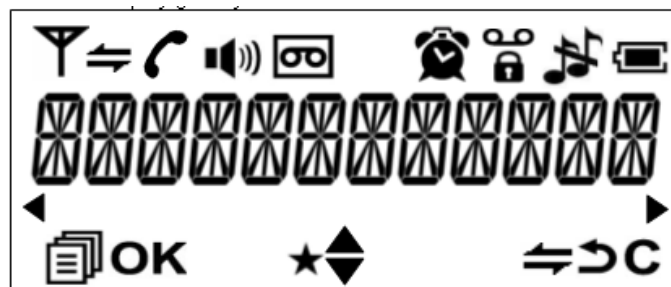







1. Choisissez un emplacement approprié pour la base. Assurez-vous que ce n'est pas près d'un autre téléphone, ni d'un appareillage électrique. (ordinateur, télévision etc...) pour éviter les interférences.
2. Connectez la fiche de l'adaptateur secteur dans la prise jack située derrière la base.
3. Connectez l'adaptateur secteur à la prise de courant 100-240V AC 50/60 Hz.
4. Connectez le cordon téléphonique dans la prise modulaire située derrière la base et l'autre extrémité à votre prise téléphonique murale.



## 1-7 Icônes de l'écran

L'écran du combiné permet de visualiser les fonctions du téléphone.



	Indique qu'une fonction est accessible par les touches de navigation.
	Clignote quand le combiné est hors de portée ou non associé à la base.
	Clignote à la réception d'un appel interne entrant, reste affiché en cours.
	Indique qu'un appel interne est en cours.
	Indique que la main libre est activée
	Indique que la sonnerie est coupée.
	S'affiche quand l'alarme est activée.
	Indique que le clavier est verrouillé.
	Indique la réception d'un nouveau message sur la messagerie vocale de votre opérateur.
	Indique que la batterie est chargée.
	Indique que la batterie est vide, les recharger impérativement.
	Indique que des fonctions sont accessibles dans le menu.
	Indique qu'il y a des fonctions accessibles par le menu
<b>OK</b>	Permet de valider la fonction sélectionnée
	Indique un appel manqué (non répondu) non lu en consultation du journal ou un message non lu en consultation des messages du répondeur.
 (INT)	Permet d'effectuer un appel interne.
	Permet de revenir au menu précédent (appui court) ou au repos (appui long)
<b>C</b>	Permet d'effacer un caractère, ou d'arrêter l'alarme, ou de couper la sonnerie pendant un appel, ou de revenir au menu précédent.
	Affiché : Indique que le répondeur est en service (activé) Clignote : Indique au moins un message non lu sur le répondeur Eteint : Indique que le répondeur est hors service (désactivé)

## 2 – FONCTIONS DU TELEPHONE

### 2-1 Utilisation d'un clavier alphanumérique

Certaines fonctions telles que le répertoire nécessitent l'utilisation du clavier alphanumérique. Le clavier se met automatiquement en mode alphanumérique lorsque vous entrez dans une de ces fonctions.

Pour saisir une lettre, appuyez sur la touche correspondante au clavier autant de fois que nécessaire.

Exemples :

- Pour saisir un « **A** », appuyez une fois sur 2
- Pour saisir un « **B** », appuyez deux fois sur 2
- Pour saisir un « **A** » puis un « **B** » à la suite, saisir « **A** » puis attendre que le curseur soit passé au caractère suivant, puis saisir un « **B** ».
- Pour saisir un espace, appuyer une fois sur la touche 1.



Les caractères principaux disponibles sont réunis dans ce tableau :

Touches	1 <sup>er</sup> Appui	2 <sup>ème</sup> Appui	3 <sup>ème</sup> Appui	4 <sup>ème</sup> Appui	5 <sup>ème</sup> Appui
<b>1</b>	ESPACE	-	1		
<b>2</b>	A	B	C	2	
<b>3</b>	D	E	F	3	
<b>4</b>	G	H	I	4	
<b>5</b>	J	K	L	5	
<b>6</b>	M	N	O	6	
<b>7</b>	P	Q	R	S	7
<b>8</b>	T	U	V	8	
<b>9</b>	W	X	Y	Z	9
<b>0</b>	0				



**Remarque :** Des caractères spéciaux sont disponibles avec les touches \* et #.

## 2-2 Composition d'un numéro

### a) Composition normale d'un numéro



- Appuyez brièvement sur la touche 
- Composez le numéro de votre correspondant
- A la fin de la communication, appuyez sur la touche 

### b) Pré numérotation d'un numéro



- Composez le numéro de votre correspondant
- Appuyez sur la touche 
- Une fois la communication terminée, appuyez sur la touche 

## 2-3 Réception d'un appel

### a) Réception d'un appel extérieur

- Le combiné sonne (suivant réglages)
- Appuyez sur la touche 
- Une fois la communication terminée, appuyez sur la touche 

### b) Réception d'un appel interphone



- Le combiné sonne
- Le numéro du combiné d'où provient l'appel (« **APP COMB 2** » par exemple), et l'icône  clignote sur l'écran.
- Appuyez sur la touche 
- Une fois la communication terminée, appuyez sur la touche 

## 2-4 Main libre



Cette fonction vous permet :

- D'obtenir la tonalité.
- De composer le numéro de votre correspondant.
- D'écouter et de parler avec votre correspondant sans avoir à tenir le combiné en main.

### a) Pour appeler :

- Appuyez sur la touche .
- L'icône  s'affiche sur l'écran combiné.
- composez le numéro de votre correspondant.
- Parlez lorsque votre correspondant décroche.

### b) Pour recevoir

- Lorsque le combiné sonne, appuyez sur la touche .
- L'icône  s'affiche sur l'écran LCD de téléphone.
- Vous pouvez converser avec votre correspondant.

### c) Basculer du mode main libre au mode combiné

- Lors d'une conversation main libre, appuyez sur la touche  pour couper le mode main libre.
- Prenez le combiné pour continuer à converser.

### d) Basculer du mode combiné au mode main libre

- Lors d'une conversation en mode combiné, appuyez sur la touche  pour couper le mode combiné et passer en mode main libre.



**ATTENTION** : L'usage prolongé de la fonction main libre pendant une conversation entraîne une consommation importante sur la batterie réduisant ainsi considérablement l'autonomie de l'appareil.



## 2-5 Réglage du volume d'écoute et de la main libre

Le volume peut être réglé sur 5 niveaux différents (de 1 à 5).

Niveau 5 : Le plus fort

Niveau 1 : Le plus faible

**Vous êtes obligé d'être en conversation pour régler le volume d'écoute ou le volume de la main libre :**

• Une fois en conversation, pour ajuster le niveau du volume, utilisez les touches  (diminuer) et  (augmenter).



**Remarque** : Le niveau du volume réglé est conservé entre chaque appel. La mémorisation du réglage du volume d'écoute dans le combiné n'est pas commune au réglage du volume du main libre.

Chaque réglage du niveau de volume est mémorisé indépendamment. Vous pouvez par exemple conservé en permanence un niveau 2 pour le volume d'écoute et un niveau 5 pour le volume du main libre.

## 2-6 Verrouiller et déverrouiller le clavier



Le verrouillage du clavier permet d'empêcher la composition d'un numéro par mégarde. Lorsque le clavier est verrouillé, l'icône  s'affiche dans le haut de l'écran.

### a) Verrouillage du clavier

- Le combiné est au repos.
- Maintenez enfoncée la touche  jusqu'à ce que l'icône  s'affiche sur l'écran.
- Le clavier est verrouillé.



**Remarque** : Lorsque le clavier est verrouillé, il est tout de même possible de répondre à un appel.

### b) Déverrouillage du clavier

- Lorsque le clavier est verrouillé.
- Maintenez enfoncée la touche  jusqu'à ce que l'icône  disparaisse de l'écran.
- Le clavier est déverrouillé.

## 2-7 Fonction Secret

Cette fonction vous permet, lors d'une communication, de parler avec une tierce personne sans être entendue par votre correspondant.

- Vous êtes en communication avec votre correspondant :
- Appuyez sur la touche .
- Un message s'affiche sur l'écran indiquant « **MUET** ».
- Vous pouvez parler avec une tierce personne, votre correspondant n'entend plus rien.
- Appuyez sur la touche  pour désactiver cette fonction.
- Votre correspondant vous entend à nouveau.
- Le message disparaît de l'écran.

**Remarque :** La fonction Secret peut être utilisée en mode interphone.

## 2-8 Désactiver/réactiver la sonnerie d'un combiné :



Vous pouvez, si vous le souhaitez, désactiver (couper) temporairement la sonnerie d'un combiné.

Lorsque vous recevrez un appel, le combiné ne sonnera pas mais la réception de celui-ci sera indiquée sur l'écran.



Vous pourrez alors réactiver la sonnerie et récupérer automatiquement le niveau du volume de la sonnerie déjà réglé.

Vous pouvez également couper la sonnerie pendant la réception d'un appel, pour ne pas réveiller un enfant qui dort par exemple.

### a) Pour désactiver (couper) la sonnerie d'un combiné

- Le combiné est au repos (aucune tonalité)
- Maintenez enfoncée la touche  jusqu'à ce que l'icône  s'affiche sur l'écran.

### b) Pour réactiver la sonnerie d'un combiné

- Le combiné est au repos (aucune tonalité)
- Maintenez enfoncée la touche  jusqu'à ce que l'icône  disparaisse de l'écran.



## 2-9 La touche R

La touche R vous permet d'accéder à certains services de votre opérateur.

## 2-10 Appel combiné

Cette fonction permet d'appeler tous les combinés enregistrés sur une même base. Elle est surtout utile lorsque vous ne savez pas où se trouve un combiné.

- Tous les combinés doivent être en position de repos (pas de tonalité).
- Appuyez brièvement sur la touche  située sur la base.

- Tous les combinés enregistrés sur la base émettent alors un signal sonore et « **RECH. BASE** » clignote sur les écrans des combinés.
- Pour arrêter ce signal sonore, appuyez sur la touche  d'un combiné ou appuyez une nouvelle fois sur la touche .

## 2-11 Compteur de conversation

Le compteur de conversation s'active automatiquement à la prise de ligne ou après 15s de conversation à la réception d'un appel, en heures : minutes : secondes (ex : 01:34:45 pour 1 heure 34 minutes et 45 secondes)

A la fin de la communication, le temps de conversation reste affiché sur l'écran pendant 5 secondes.

# 3 –REPERTOIRE ALPHANUMERIQUE







## 3-1 Enregistrement d'un contact (nom et numéro) dans le





### répertoire

Vous pouvez enregistrer jusqu'à 20 contacts dans le répertoire alphanumérique. Chaque contact peut comporter un nom de 12 caractères et un numéro de 20 chiffres.

**Remarques :** - La saisie d'un nom est obligatoire.  
 - Si vous tentez d'enregistrer un contact avec un nom déjà existant, « **DOUBLON** » d'affichera pour vous indiquer de changer de nom.







Pour enregistrer un nouveau contact (numéro et nom) dans le répertoire, suivez les manipulations suivantes :

- Le combiné est au repos (aucune tonalité).
- Appuyez sur la touche /OK
- « **JOURNAL** » s'affiche sur l'écran
- Utilisez les touches de navigations  et  pour sélectionner « **REPertoire** »
- Appuyez sur la touche /OK
- « **VIDE** » s'affiche sur l'écran
- Appuyez sur la touche /OK
- « **AJOUTER** » s'affiche sur l'écran
- Appuyez sur la touche /OK
- « **NOM** » s'affiche sur l'écran
- Saisissez le nom à mettre en mémoire en utilisant le clavier alphanumérique
- Appuyez sur la touche /OK



- « **NUMERO** » s'affiche sur l'écran
- Composez le numéro à mettre en mémoire
- Appuyez sur la touche /OK
- « **MELODIE X** » s'affiche sur l'écran (**X** représente le numéro de la sonnerie)
- Utilisez les touches  et  pour sélectionner la sonnerie à associer à ce contact
- Appuyez sur la touche /OK
- Un bip sonore vous informe que votre contact a été enregistré.

### 3-2 Consulter le répertoire





#### a- Par le menu















- Le combiné est au repos (aucune tonalité)
  - Appuyez sur la touche /OK
  - « **JOURNAL** » s'affiche sur l'écran
  - Utilisez les touches  et  jusqu'à ce que « **REPertoire** » s'affiche sur l'écran
  - Appuyez sur la touche /OK
  - Le premier contact s'affiche sur l'écran
  - Utilisez les touches  et  pour consulter les autres contacts
- Ou
- Appuyez sur la première lettre du nom recherché

#### b- Accès direct









- Le combiné est au repos (aucune tonalité)
  - Appuyez sur la touche  pour accéder au répertoire
  - Le premier contact s'affiche sur l'écran
  - Utilisez les touches  et  pour consulter les autres contacts
- Ou
- Appuyez sur la première lettre du nom recherché

### 3-3 Modifier un contact





- Le combiné est au repos (aucune tonalité)
- Appuyez sur la touche 
- Le premier contact s'affiche sur l'écran
- Utilisez les touches  et  pour sélectionner le contact que vous souhaitez modifier
- Appuyez sur la touche /OK
- « **AJOUTER** » s'affiche sur l'écran



- Utilisez les touches  et  pour sélectionner « **MODIFIER** » puis appuyez sur la touche /OK
- Appuyez sur la touche / pour effacer caractère par caractère le nom affiché puis utilisez les touches du clavier alphanumériques pour effectuer des modifications
- Appuyez sur la touche /OK pour enregistrer les modifications du nom
- Appuyez sur la touche / pour effacer chiffre par chiffre le numéro affiché puis utilisez les touches du clavier alphanumérique pour effectuer des modifications
- Appuyez sur la touche /OK pour enregistrer vos modifications du numéro.
- « **MELODIE X** » s'affiche sur l'écran
- Utilisez les touches  et  pour sélectionner la sonnerie à associer au contact
- Appuyez sur la touche /OK
- Un bip sonore vous informe que les modifications que vous avez effectuées ont été enregistrées
- Appuyez sur la touche / pour revenir au menu précédent

### 3-4 Effacer un contact

- Le combiné est au repos (aucune tonalité)
- Appuyez sur la touche 
- Le premier contact s'affiche sur l'écran
- Utilisez les touches  et  pour sélectionner le contact que vous souhaitez effacer.
- Appuyez sur la touche /OK
- « **AJOUTER** » s'affiche sur l'écran
- Utilisez les touches  et  pour sélectionner « **SUPPRIMER** »
- Appuyez sur la touche /OK
- Un bip sonore vous informe que le contact a été effacé
- Appuyez sur la touche / pour revenir au menu précédent

### 3-5 Effacement total du répertoire

- Le combiné est au repos (aucune tonalité)
- Appuyez sur la touche 
- Le premier contact s'affiche sur l'écran
- Appuyez sur la touche /OK
- « **AJOUTER** » s'affiche sur l'écran
- Utilisez les touches  et  pour sélectionner « **SUPPRIM TOUT** »



- Appuyez sur la touche /OK
- « **CONFIRM ?** » s'affiche sur l'écran
- Appuyez sur la touche /OK
- Un bip sonore vous informe que tous les contacts du répertoire ont été effacés
- Appuyez sur la touche  pour revenir au repos.

## 4- LISTE BIS









La liste BIS vous permet de mémoriser les 5 derniers numéros composés.



Si le numéro était déjà enregistré dans le répertoire, c'est le nom qui lui est associé qui s'affiche.

### 4-1 Consulter la liste BIS









- Le combiné est au repos (aucune tonalité)
- Appuyez sur la touche 
- Le dernier numéro composé s'affiche (ou le nom)
- Utilisez les touches  et  pour consulter les autres numéros

### 4-2 Enregistrement d'un numéro contenu dans la liste BIS vers le répertoire







- Le combiné est au repos (aucune tonalité)
- Appuyez sur la touche 
- Le dernier numéro composé s'affiche (ou le nom)
- Utilisez les touches  et  pour sélectionner le numéro que vous souhaitez enregistrer dans le répertoire
- Appuyez sur la touche /OK
- « **AJOUTER** » s'affiche sur l'écran
- Appuyez sur la touche /OK
- « **NOM** » s'affiche sur l'écran
- Saisissez le nom à mettre en mémoire en utilisant le clavier alphanumérique
- Appuyez sur la touche /OK
- « **NUMERO** » s'affiche sur l'écran
- Le numéro s'affiche sur l'écran
- Appuyez sur la touche /OK
- « **MELODIE X** » s'affiche sur l'écran (X représente le numéro de la sonnerie)
- Utilisez les touches  et  pour sélectionner la sonnerie à associer à ce contact

- Appuyez sur la touche /OK
- Un bip sonore vous informe que ce contact a été enregistré dans le répertoire
- Appuyez sur la touche /⊗ pour revenir au repos.

### 4-3 Effacer un numéro (ou un nom) de la liste BIS

- Le combiné est au repos (aucune tonalité)
- Appuyez sur la touche 
- Le dernier numéro composé s'affiche (ou le nom)
- Utilisez les touches  et  pour sélectionner le numéro (ou le nom) que vous souhaitez effacer de la liste BIS
- Appuyez sur la touche /OK
- Utilisez les touches  et  pour sélectionner « **SUPPRIMER** »
- Appuyez sur la touche /OK
- Un bip sonore vous informe que le numéro (ou le nom) sélectionné a été effacé de la liste BIS
- Appuyez sur la touche /⊗ pour revenir au repos.

### 4-4 Effacer toute la liste BIS

- Appuyez sur la touche 
- Le dernier numéro composé s'affiche (ou le nom)
- Appuyez sur la touche /OK
- Utilisez les touches  et  pour sélectionner « **SUPPRIM. TOUT** »
- Appuyez sur la touche /OK
- « **CONFIRM ?** » s'affiche sur l'écran
- Appuyez sur la touche /OK
- Un bip sonore vous informe que tous les numéros (ou noms) de la liste BIS sont effacés
- « **VIDE** » s'affiche sur l'écran.
- Appuyez sur la touche /⊗ pour revenir au repos.

## 5- REGLAGES DE LA BASE









**Remarque** : lorsque vous accédez à un réglage de la base, le code PIN de la base vous est parfois demandé par l'appareil (« **PIN ?** » s'affiche sur l'écran).

Par défaut, le code PIN est **0000**.

## 5-1 Choix d'une sonnerie sur la base

Vous disposez d'un choix de 5 sonneries sur la base.











Pour choisir une sonnerie, suivez les manipulations suivantes :

- Le combiné est au repos (aucune tonalité)
- Appuyez sur la touche /OK
- « **JOURNAL** » s'affiche sur l'écran
- Utilisez les touches  et  pour sélectionner « **REGL. BASE** »
- Appuyez sur la touche /OK
- « **SONN. BASE** » s'affiche sur l'écran
- Appuyez sur la touche /OK
- « **MELODIE X** » s'affiche sur l'écran (X représente le numéro de la sonnerie) et est diffusé
- Utilisez les touches  et  pour faire votre choix
- Appuyez sur la touche /OK pour valider votre choix

## 5-2 Volume de la sonnerie sur la base

Vous disposez d'un choix de 5 niveaux de volume pour la sonnerie de la base.

Pour choisir un niveau de volume, suivez les manipulations suivantes :

- Le combiné est au repos (aucune tonalité)
- Appuyez sur la touche /OK
- « **JOURNAL** » s'affiche sur l'écran
- Utilisez les touches  et  pour sélectionner « **REGL. BASE** »
- Appuyez sur la touche /OK
- « **SONN. BASE** » s'affiche sur l'écran
- Utilisez les touches  et  pour sélectionner « **VOL. SONNERIE** »
- Appuyez sur la touche /OK
- « **VOLUME X** » s'affiche sur l'écran (X représente le niveau de volume) et la sonnerie est diffusé au niveau correspondant
- Utilisez les touches  et  pour faire votre choix
- Appuyez sur la touche /OK pour valider votre choix















### 5-3 Annuler un combiné

Cette fonction vous permet d'annuler un combiné enregistré sur votre base en vue de leur remplacement par de nouveaux.

On ne peut pas annuler un combiné s'il est le seul à être enregistré sur votre base.

Un combiné ne peut être annulé qu'à partir d'un autre combiné enregistré sur la même base.

Pour annuler un combiné, suivez les manipulations suivantes :

- Le combiné est au repos (aucune tonalité)
- Appuyez sur la touche /OK
- « **JOURNAL** » s'affiche sur l'écran
- Utilisez les touches  et  pour sélectionner « **REGL. BASE** »
- Appuyez sur la touche /OK
- « **SONN. BASE** » s'affiche sur l'écran
- Utilisez les touches  et  pour sélectionner « **ANNULER COM** »
- Appuyez sur la touche /OK
- « **PIN ? ----** » s'affiche sur l'écran
- Utilisez le clavier alphanumérique pour saisir votre code PIN.
- Appuyez sur la touche /OK
- « **COMBINE 1** » s'affiche sur l'écran
- Utilisez les touches  et  pour sélectionner le combiné à annuler.
- Appuyez sur la touche /OK
- Maintenez enfoncée 2 secondes la touche  pour revenir au repos.

**Remarque :** Lorsque vous annulez un combiné, celui-ci sera annulé de toutes les bases sur lesquelles il avait été associé. « **ASSOCIE** » ou « **ANNULE** » (suivant le modèle) sera en permanence affiché sur l'écran de repos pour vous indiquer que ce combiné est annulé, il faudra de nouveau l'associer sur la base (voir chapitre 7).

### 5-4 Choix de la numérotation

Vous pouvez sélectionner le type de numérotation à utiliser sur votre appareil lorsque vous émettez un appel.

Nous vous recommandons fortement d'utiliser la numérotation à fréquence vocale, plus rapide et plus pratique (en effet, la numérotation décimale ne permet pas d'interroger un répondeur à distance ou d'utiliser des serveurs vocaux ou bancaires).

Pour sélectionner le type de numérotation, suivez les manipulations suivantes :

- Le combiné est en repos (aucune tonalité)

- Appuyez sur la touche ⇨/OK
- « **JOURNAL** » s'affiche sur l'écran
- Utilisez les touches ▲ et ▼ pour sélectionner « **REGL. BASE** »
- Appuyez sur la touche ⇨/OK
- « **SONN. BASE** » s'affiche sur l'écran
- Utilisez les touches ▲ et ▼ pour sélectionner « **NUMEROTATION** »
- Appuyez sur la touche ⇨/OK
- « **FREQ. VOCALE** » s'affiche sur l'écran.
- Utilisez les touches ▲ et ▼ pour sélectionner le type de numérotation souhaité.
- Appuyez sur la touche ⇨/OK
- Un bip sonore vous informe que votre choix est validé.
- Maintenez enfoncée 2 secondes la touche C/⊗ pour revenir au repos.

## 5-5 Modifier le délai de la touche R

La touche R permet d'accéder à certains services de votre opérateur.  
Pour tout renseignement, contactez votre opérateur.

**ATTENTION** : Nous vous conseillons fortement de laisser ce délai sur MEDIUM (réglage de 270ms par défaut). Certains services ne fonctionneraient pas sur un délai court ou long comme la gestion du signal d'appel de Votre opérateur, par exemple. Toutefois, pour des postes installés derrière certains standards PABX, le réglage sur COURT ou LONG peut s'avérer indispensable.

- LONG (600ms)
- MEDIUM (270ms)
- COURT (100ms)

Pour modifier le délai de la touche R, suivez les manipulations suivantes :

- Le combiné est en repos (aucune tonalité)
- Appuyez sur la touche ⇨/OK
- « **JOURNAL** » s'affiche sur l'écran
- Utilisez les touches ▲ et ▼ pour sélectionner « **REGL. BASE** »
- Appuyez sur la touche ⇨/OK
- « **SONN. BASE** » s'affiche sur l'écran
- Utilisez les touches ▲ et ▼ pour sélectionner « **DELAI R** »
- Appuyez sur la touche ⇨/OK
- « **MEDIUM \*** » s'affiche sur l'écran  
(L'étoile \* indique le délai actuellement utilisé).

- Utilisez les touches ▲ et ▼ pour sélectionner le délai (long, medium ou court) que vous souhaitez utiliser.
- Appuyez sur la touche ⇨/OK
- Un bip sonore vous informe que votre choix est validé.
- Maintenez enfoncée 2 secondes la touche C/⊗ pour revenir au repos.

**REMARQUE :** Après une réinitialisation des réglages par défaut, le délai de la touche R revient toujours sur MEDIUM (270ms).

## 5-6 Modifier le code PIN (code confidentiel personnel)

Certaines fonctions ne sont accessibles que pour les utilisateurs ayant connaissance du code PIN.

Le code PIN de la base par défaut est **0000**.

**ATTENTION :** Si vous souhaitez modifier le code PIN par défaut, notez précieusement votre nouveau code PIN. En cas d'oubli, la garantie constructeur ne prendra pas effet pour une telle négligence.

Pour modifier le code PIN, suivre les manipulations suivantes :

- Le combiné est en repos (aucune tonalité)
- Appuyez sur la touche ⇨/OK
- « **JOURNAL** » s'affiche sur l'écran
- Utilisez les touches ▲ et ▼ pour sélectionner « **REGL. BASE** »
- Appuyez sur la touche ⇨/OK
- « **SONN. BASE** » s'affiche sur l'écran
- Utilisez les touches ▲ et ▼ pour sélectionner « **MODIFIER PIN** »
- Appuyez sur la touche ⇨/OK
- « **PIN ? ----** » s'affiche sur l'écran.
- Utilisez le clavier alphanumérique pour saisir le code PIN actuel.
- Appuyez sur la touche ⇨/OK
- « **NV PIN ? ----** » s'affiche sur l'écran.
- Entrez le nouveau code PIN.
- Appuyez sur la touche ⇨/OK
- « **CONFIRM ?----** » s'affiche sur l'écran.
- Appuyez sur la touche ⇨/OK
- Un bip sonore vous informe que le code PIN a été modifié.
- Maintenez enfoncée 2 secondes la touche C/⊗ pour revenir au repos.







**REMARQUE :** Après une réinitialisation des réglages par défaut, le code PIN revient toujours sur le code PIN par défaut (**0000**).

## 6- REGLAGES DU COMBINE

### 6-1 Réglage de l'alarme



Si l'alarme est activée, celle-ci se déclenchera quotidiennement à l'heure de réveil réglée.

Si la fonction Snooze est activée, lorsque l'alarme se déclenchera, même si vous la coupez sur le moment, elle se déclenchera toutes les 7 minutes.

- Le combiné est en repos (aucune tonalité)
- Appuyez sur la touche /OK
- « **JOURNAL** » s'affiche sur l'écran
- Utilisez les touches  et  pour sélectionner « **REGL. COMB** »
- Appuyez sur la touche /OK
- « **ALARME** » s'affiche sur l'écran
- Appuyez sur la touche /OK
- Utilisez les touches  et  pour sélectionner soit :  
« **ON** » pour activer l'alarme



Ou

« **OFF** » pour désactiver l'alarme

- Appuyez sur la touche /OK
- Réglez l'heure du réveil (saisir les heures puis les minutes)
- Appuyez sur la touche /OK
- « **SNOOZE** » s'affiche sur l'écran  
« **ON** » pour activer cette fonction ('alarme)

Ou

« **OFF** » pour désactiver l'alarme

- Appuyez sur la touche /OK
- Un bip sonore vous informe que l'heure du réveil a été enregistrée.
- Maintenez enfoncée 2 secondes la touche  pour revenir au repos.
- L'icône  s'affiche sur l'écran de repos indiquant que l'alarme est activée

**Remarque :** Appuyez sur la touche  pour couper l'alarme lorsqu'elle se déclenche.

### 6-2 Choix d'une sonnerie sur le combiné











Vous disposez d'un choix de 10 sonneries (1 à 10) pour un appel externe et pour un appel interne.

Un appel externe provient de l'extérieur.













Un appel interne provient d'un autre combiné enregistré sur la même base.

Vous pouvez utiliser la même sonnerie pour un appel externe ou un appel interphone mais nous vous conseillons de les différencier afin de savoir d'où provient l'appel.

### a- Choix d'une sonnerie pour un appel interne

- Appuyez sur la touche /OK
- « **JOURNAL** » s'affiche sur l'écran
- Utilisez les touches  et  pour sélectionner « **REGL. COMB** »
- Appuyez sur la touche /OK
- « **ALARME** » s'affiche sur l'écran
- Utilisez les touches  et  pour sélectionner « **SONNERIES** »
- Appuyez sur la touche /OK
- « **SONNERIE INT** » s'affiche sur l'écran
- Appuyez sur la touche /OK
- La sonnerie utilisée est diffusée et affichée « **MELODIE X** »
- Utilisez les touches  et  pour sélectionner une sonnerie interne.
- Appuyez sur la touche /OK
- Un bip sonore vous informe que la sonnerie sélectionnée a été validée.

### b- Choix d'une sonnerie pour un appel externe















- Appuyez sur la touche /OK
- « **JOURNAL** » s'affiche sur l'écran
- Utilisez les touches  et  pour sélectionner « **REGL. COMB** »
- Appuyez sur la touche /OK
- « **ALARME** » s'affiche sur l'écran
- Utilisez les touches  et  pour sélectionner « **SONNERIES** »
- Appuyez sur la touche /OK
- « **SONNERIE EXT** » s'affiche sur l'écran
- Appuyez sur la touche /OK
- La sonnerie utilisée est diffusée et affichée « **MELODIE X** »
- Utilisez les touches  et  pour sélectionner une sonnerie interne.
- Appuyez sur la touche /OK
- Un bip sonore vous informe que la sonnerie sélectionnée a été validée.
- Maintenez enfoncée 2 secondes la touche  pour revenir au repos.

### c- Volume de la sonnerie sur un combiné



Vous pouvez régler le volume de la sonnerie pour un appel externe ou pour un appel interne sur 5 niveaux (1 à 5) ou sur arrêt (OFF).

Le réglage du niveau du volume entre la sonnerie interne et externe est commun.

## 1) Par le menu

- Appuyez sur la touche /OK
- « **JOURNAL** » s'affiche sur l'écran
- Utilisez les touches  et  pour sélectionner « **REGL. COMB** »
- Appuyez sur la touche /OK
- « **ALARME** » s'affiche sur l'écran
- Utilisez les touches  et  pour sélectionner « **SONNERIES** »
- Appuyez sur la touche /OK
- « **SONNERIE EXT** » s'affiche sur l'écran
- Utilisez les touches  et  pour sélectionner « **VOL. SONNERIE** »
- Appuyez sur la touche /OK
- Le volume de la sonnerie utilisée et diffusée est affichée « **VOLUME X** ».
- Utilisez les touches  et  pour sélectionner le volume de la sonnerie.
- Appuyez sur la touche /OK
- Un bip sonore vous informe que le volume de la sonnerie est enregistré.
- Maintenez enfoncée 2 secondes la touche  pour revenir au repos.

## 2) Pendant la réception d'un appel







- Le combiné sonne
- Appuyez sur la touche 
- « **MUET** » s'affiche
- Utilisez les touches  et  pour sélectionner le volume de la sonnerie
- Le dernier réglage sélectionné est mémorisé





## 6-3 Alertes sonores

### a- Activer/Désactiver les bips touches

Cette fonction, quand elle est activée, vous permet d'entendre un bip sonore à chaque fois que vous appuyez sur une touche.

Pour activer ou désactiver les bips touches, vous devez suivre les manipulations suivantes :











- Le combiné est en repos (aucune tonalité)
- Appuyez sur la touche /OK
- « **JOURNAL** » s'affiche sur l'écran
- Utilisez les touches  et  pour sélectionner « **REGL. COMB** »
- Appuyez sur la touche /OK
- « **ALARME** » s'affiche sur l'écran
- Utilisez les touches  et  pour sélectionner « **ALERTES SON.** »

- Appuyez sur la touche /OK
- « **BIPS TOUCHES** » s'affiche sur l'écran
- Appuyez sur la touche /OK
- Utilisez les touches  et  pour sélectionner soit :
  - « **ON** » pour activer les bips touches
- Ou
  - « **OFF** » pour désactiver les bips touches
- Un bip sonore vous informe que le volume de la sonnerie est enregistré.
- Maintenez enfoncée 2 secondes la touche  pour revenir au repos.

### **b- Activer/Désactiver l'alerte Batterie faible**

Cette fonction quand elle est activée, vous permet d'entendre un bip sonore informant que votre batterie est faible.











Pour activer ou désactiver cette fonction, vous devez suivre les manipulations suivantes :

- Le combiné est en repos (aucune tonalité)
- Appuyez sur la touche /OK
- « **JOURNAL** » s'affiche sur l'écran
- Utilisez les touches  et  pour sélectionner « **REGL. COMB** »
- Appuyez sur la touche /OK
- « **ALARME** » s'affiche sur l'écran
- Utilisez les touches  et  pour sélectionner « **ALERTES SON** »
- Appuyez sur la touche /OK
- « **BIPS TOUCHES** » s'affiche sur l'écran
- Utilisez les touches  et  pour sélectionner « **BATT. FAIBLE** »
- Appuyez sur la touche /OK
  - « **ON** » pour activer le signal sonore de batterie faible
- ou
  - « **OFF** » pour désactiver le signal sonore de batterie faible
- Un bip sonore vous informe que la modification est enregistrée.
- Maintenez enfoncée 2 secondes la touche  pour revenir au repos.

### **c- Activer/Désactiver l'alerte Hors de portée**

Cette fonction quand elle est activée, vous permet d'entendre un signal sonore informant que votre combiné est hors de portée.











Pour activer ou désactiver cette fonction, vous devez suivre les manipulations suivantes :

- Le combiné est en repos (aucune tonalité)
  - Appuyez sur la touche /OK
  - « **JOURNAL** » s'affiche sur l'écran
  - Utilisez les touches  et  pour sélectionner « **REGL. COMB** »
  - Appuyez sur la touche /OK
  - « **ALARME** » s'affiche sur l'écran
  - Utilisez les touches  et  pour sélectionner « **ALERTES SON** »
  - Appuyez sur la touche /OK
  - « **BIPS TOUCHES** » s'affiche sur l'écran
  - Utilisez les touches  et  pour sélectionner « **HORS PORTEE** »
  - Appuyez sur la touche /OK
  - « **ON** » pour activer le signal sonore de Hors portée
- Ou
- « **OFF** » pour désactiver le signal sonore de Hors portée
  - Un bip sonore vous informe que la modification est enregistrée.
  - Maintenez enfoncée 2 secondes la touche  pour revenir au repos.

## 6-4 Langue du combiné

Vous disposez de 4 langues : Le Français (par défaut), l'Anglais (English), le Néerlandais (Nederlands) et l'Espagnol (Espanol).











Pour choisir une langue sur le combiné, suivez les manipulations suivantes :

- Le combiné est en repos (aucune tonalité)
- Appuyez sur la touche /OK
- « **JOURNAL** » s'affiche sur l'écran
- Utilisez les touches  et  pour sélectionner « **REGL. COMB** »
- Appuyez sur la touche /OK
- « **ALARME** » s'affiche sur l'écran
- Utilisez les touches  et  pour sélectionner « **LANGUE** »
- Appuyez sur la touche /OK
- « **FRANÇAIS** » s'affiche sur l'écran
- Utilisez les touches  et  pour sélectionner la langue à choisir
- Appuyez sur la touche /OK
- Un bip sonore vous informe que la langue a été modifiée.
- Maintenez enfoncée 2 secondes la touche  pour revenir au repos.



## 6-5 Renommer un combiné











Cette fonction vous permet de donner un nom à votre combiné.  
Le nom du combiné ne doit pas dépasser 10 caractères.

- Le combiné est en repos (aucune tonalité).
- Appuyez sur la touche /OK.
- « **JOURNAL** » s'affiche sur l'écran.
- Utilisez les touches  et  pour sélectionner « **REGL. COMB** ».
- Appuyez sur la touche /OK.
- « **ALARME** » s'affiche sur l'écran.
- Utilisez les touches  et  pour sélectionner « **RENOMMER CB** ».
- Appuyez sur la touche /OK.
- Le nom actuel du combiné s'affiche sur l'écran.
- Appuyez sur la touche  pour effacer caractère par caractère le nom affiché puis utilisez les touches du clavier alphanumériques pour effectuer des modifications.
- Appuyez sur la touche /OK.
- Un bip sonore vous informe que le nom a été modifié.
- Maintenez enfoncée 2 secondes la touche  pour revenir au repos.

## 6-6 Affichage

Cette fonction vous permet de définir le type d'affichage de l'écran au repos.  
Vous avez le choix entre 2 types d'affichages (Nom du combiné ou Heure).

Pour choisir le type d'affichage, suivez les manipulations suivantes :

- Le combiné est en repos (aucune tonalité)
- Appuyez sur la touche /OK
- « **JOURNAL** » s'affiche sur l'écran
- Utilisez les touches  et  pour sélectionner « **REGL. COMB** »
- Appuyez sur la touche /OK
- « **ALARME** » s'affiche sur l'écran
- Utilisez les touches  et  pour sélectionner « **AFFICHAGE** »
- Appuyez sur la touche /OK
- « **HEURE** » s'affiche sur l'écran
- Utilisez les touches  et  pour sélectionner le type d'affichage
- Appuyez sur la touche /OK
- Un bip sonore vous informe que l'affichage a été modifié.
- Maintenez enfoncée 2 secondes la touche  pour revenir au repos.









## 6-7 Réponse automatique

Lorsque cette fonction est activée, la prise de ligne se fait automatiquement lorsque vous soulevez le combiné de la base (ne pas appuyer sur la touche ) pour répondre à un appel.

Lorsque cette fonction est désactivée, lorsque vous soulevez le combiné de la base, vous devez impérativement appuyer sur la touche  pour répondre à un appel.

**Note :** Par défaut le réglage de la réponse automatique est réglé sur « **OFF** » ; faites attention de bien prendre l'appel en appuyant sur la touche  du combiné sur le combiné avant de l'approcher de votre oreille, à pleine puissance la sonnerie du téléphone pourrait endommager votre oreille.



Pour activer ou désactiver cette fonction, suivez les manipulations suivantes :









- Le combiné est en repos (aucune tonalité)
  - Appuyez sur la touche /OK
  - « **JOURNAL** » s'affiche sur l'écran
  - Utilisez les touches  et  pour sélectionner « **REGL. COMB** »
  - Appuyez sur la touche /OK
  - « **ALARME** » s'affiche sur l'écran
  - Utilisez les touches  et  pour sélectionner « **REPONSE AUTO** »
  - Appuyez sur la touche /OK
  - « **ON** » pour activer cette fonction
- ou**
- « **OFF** » pour désactiver cette fonction
  - Appuyez sur la touche /OK
  - Un bip sonore vous informe que la langue a été modifiée.
  - Maintenez enfoncée 2 secondes la touche  pour revenir au repos.

## 6-8 Réglages horaires

### a- Format date













Vous pouvez choisir d'afficher la date au format mois/jour/année (**MM--JJ--AA**) ou au format jour/mois/année (**JJ--MM--AA**).

- Le combiné est en repos (aucune tonalité)
- Appuyez sur la touche /OK
- « **JOURNAL** » s'affiche sur l'écran
- Utilisez les touches  et  pour sélectionner « **REGL. COMB** »





- Appuyez sur la touche /OK
- « **ALARME** » s'affiche sur l'écran
- Utilisez les touches  et  pour sélectionner « **DATE & HEURE** »
- Appuyez sur la touche /OK
- « **FORMAT DATE** » s'affiche sur l'écran
- Appuyez sur la touche /OK
- Utilisez les touches  et  pour sélectionner un format.
- Appuyez sur la touche /OK
- Un bip sonore vous informe que le format a été validé.
- Appuyez sur la touche  pour revenir au menu précédent

### b- Format heure

Vous pouvez choisir d'afficher l'heure au format 24H (hx : 23H14) ou en format 12H (Ex : 11H14 P pour 23H14 ou 11H14 M pour 11H14).

- Le combiné est en repos (aucune tonalité)
- Appuyez sur la touche /OK
- « **JOURNAL** » s'affiche sur l'écran
- Utilisez les touches  et  pour sélectionner « **REGL. COMB** »
- Appuyez sur la touche /OK
- « **ALARME** » s'affiche sur l'écran
- Utilisez les touches  et  pour sélectionner « **DATE & HEURE** »
- Appuyez sur la touche /OK
- « **FORMAT DATE** » s'affiche sur l'écran
- Utilisez les touches  et  pour sélectionner « **FORMAT HEURE** »
- Appuyez sur la touche /OK
- Utilisez les touches  et  pour sélectionner un format.
- Appuyez sur la touche /OK
- Un bip sonore vous informe que la langue a été modifiée.
- Maintenez enfoncée 2 secondes la touche  pour revenir au repos.

### c- Régler l'heure

- Le combiné est en repos (aucune tonalité)
- Appuyez sur la touche /OK
- « **JOURNAL** » s'affiche sur l'écran
- Utilisez les touches  et  pour sélectionner « **REGL. COMB** »
- Appuyez sur la touche /OK
- « **ALARME** » s'affiche sur l'écran

- Utilisez les touches ▲ et ▼ pour sélectionner « **DATE & HEURE** »
- Appuyez sur la touche ⇨/OK
- « **FORMAT DATE** » s'affiche sur l'écran
- Utilisez les touches ▲ et ▼ pour sélectionner « **REGLER HEURE** »
- Appuyez sur la touche ⇨/OK
- L'heure actuelle s'affiche sur l'écran
- Utiliser le clavier alphanumérique pour saisir les heures puis les minutes
- Appuyez sur la touche ⇨/OK
- Un bip sonore vous informe que l'heure a été validé.
- Appuyez sur la touche C/⊗ pour revenir au menu précédent

#### d- Régler la date

- Le combiné est en repos (aucune tonalité)
- Appuyez sur la touche ⇨/OK
- « **JOURNAL** » s'affiche sur l'écran
- Utilisez les touches ▲ et ▼ pour sélectionner « **REGL. COMB** »
- Appuyez sur la touche ⇨/OK
- « **ALARME** » s'affiche sur l'écran
- Utilisez les touches ▲ et ▼ pour sélectionner « **DATE & HEURE** »
- Appuyez sur la touche ⇨/OK
- « **FORMAT DATE** » s'affiche sur l'écran
- Utilisez les touches ▲ et ▼ pour sélectionner « **REGLER DATE** »
- La date s'affiche sur l'écran
- Utilisez le clavier alphanumérique pour faire le réglage
- Appuyez sur la touche ⇨/OK
- Un bip sonore vous informe que la langue a été modifiée.
- Maintenez enfoncée 2 secondes la touche C/⊗ pour revenir au repos.

## 7- ASSOCIATION D'UN COMBINE AVEC UNE BASE

L'accès à cette fonction nécessite la connaissance du code PIN de la base (0000 par défaut).









Une base peut enregistrer jusqu'à 5 combinés.

Pour enregistrer un combiné sur une base, suivez les manipulations suivantes :

**Sur la base :**

- Maintenez enfoncée la touche ●))) pendant 10 secondes
- La base est en mode d'association pendant 3 minutes, suivez désormais les manipulations à faire sur le combiné.

### Sur le combiné à enregistrer :

- Appuyez sur la touche /OK
- « **JOURNAL** » s'affiche sur l'écran
- Utilisez les touches  et  pour sélectionner « **ASSOCIATION** »
- Appuyez sur la touche /OK
- Utilisez les touches  et  pour sélectionner la base sur laquelle le combiné doit être enregistré.
- Appuyez sur la touche /OK
- « **PIN ? ----** » s'affiche sur l'écran.
- Utilisez le clavier alphanumérique pour saisir le code PIN de la base (**0000** par défaut) sur laquelle va s'enregistrer ce combiné
- Appuyez sur la touche /OK
- « **CHERCHE** » s'affiche sur l'écran.
- Un bip sonore vous informe que le combiné a été enregistré sur la base.

## 8- REINITIALISATION DES REGLAGES PAR DEFAULT

Cette fonction nécessite la connaissance du code PIN (**0000** par défaut).

Cette fonction vous permet de retrouver les réglages par défaut de la base, du combiné et du répondeur.

**ATTENTION** : La réinitialisation des réglages par défaut effacera totalement le journal des appels (liste des appels reçus), la liste BIS (liste des derniers numéros composés) et tous les messages, mémos et annonces personnelles du répondeur mais conservera intégralement le contenu du répertoire.

Uniquement le code PIN de la base sera réinitialisé à **0000** (mais pas le code d'interrogation à distance).

Les réglages par défaut seront les suivants :

Sur la base :

- Code PIN : **0000**
- Numérotation : FV (fréquence vocale)
- Délai Touche R : MEDIUM (270ms)
- Sonnerie : 1
- Volume sonnerie : 3

Sur le combiné :







- Langue : Français
- Sonnerie externe : 1
- Sonnerie interne : 2

- Volume de la sonnerie : 3
- Bips touches : Activés (ON)
- Alerte sonore de batterie faible : Activée (ON)
- Alerte sonore Hors de portée : Désactivée (OFF)
- Alarme désactivée (OFF)
- Heure : 00 :00
- Format de l'heure : 24 heures
- Nom du combiné : COMBINE
- Réponse automatique : Activée (ON)

Répondeur :

- Effacement des messages, des mémos et des annonces personnelles
- Annonces par défaut utilisées
- Mode répondeur : Enregistreur
- Déclenchement du répondeur : 6 sonneries
- Interrogation à distance : Activée (ON)

Pour réinitialiser les réglages par défaut, suivez les manipulations suivantes :

- Appuyez sur la touche /OK
- « **JOURNAL** » s'affiche sur l'écran
- Utilisez les touches  et  pour sélectionner « **DEFAULT** »
- Appuyez sur la touche /OK
- « **PIN ? ----** » s'affiche sur l'écran
- Saisissez votre code PIN de la base (**0000** par défaut)
- Appuyez sur la touche /OK
- « **CONFIRMER ?** » s'affiche sur l'écran.
- Appuyez sur la touche /OK
- Un bip sonore vous informe que la réinitialisation des réglages a été effectuée.
- Maintenez enfoncée 2 secondes la touche  pour revenir au repos.

## 9- INTERPHONIE



Les fonctions suivantes sont accessibles uniquement si vous possédez au moins 2 combinés associés avec votre base (combiné acheté séparément).

**Remarque** : Dans le cas où vous n'avez que 2 combinés associés avec la base, il n'est pas nécessaire de sélectionner un combiné, le fait d'appuyer sur la touche  lance automatiquement un appel interne vers l'autre combiné.



Si vous avez plus de 2 combinés associés, la sélection d'un combiné est nécessaire car vous avez 3 combinés associés sur la base

## 9-1 Appel interphone



### a) Vers un autre combiné

- Le combiné est au repos (aucune tonalité)
- Appuyez sur la touche **C/⊗**
- « **CB XX 9** » s'affiche sur l'écran. (Exemple : « **CB 1 3 9** »)
- Saisissez le numéro du combiné que vous désirez appeler
- « **APP. COMB. X** » s'affiche sur l'écran du combiné (X représente le numéro du combiné appelé : Exemple : « **APP. COMB. 3** »)
- « **APPEL DE CBX** » s'affiche sur l'écran du combiné appelé (X correspond au numéro du combiné d'où provient l'appel ; exemple : « **APP COMB 2** »).
- Appuyez sur la touche 
- A la fin de la communication, appuyez sur la touche  ou raccrochez le téléphone sur sa base.

### b) Vers tous les autres combinés



- Le combiné est au repos (aucune tonalité)
- Appuyez sur la touche **C/⊗**
- « **CB XX 9** » s'affiche sur l'écran. (Exemple : « **CB 1 3 9** »)
- Appuyez sur la touche **9** du clavier alphanumérique
- « **APPEL TS CB** » s'affiche sur tous les écrans des autres combinés appelés.
- « **APPEL DE CBX** » s'affiche sur l'écran du combiné appelé (X correspond au numéro du combiné d'où provient l'appel ; exemple : « **APP COMB 2** »).
- Appuyez sur la touche  pour répondre sur un des combinés
- A la fin de la communication, appuyez sur la touche  ou raccrochez le téléphone sur sa base.

## 9-2 Réception d'un appel interphone



- Le combiné appelé sonne.
- « **APPEL DE CBX** » s'affiche sur l'écran.
- Appuyez sur la touche 
- Parlez avec votre correspondant interne.
- A la fin de la communication, appuyez sur la touche 

### 9-3 Réception d'un appel externe pendant un appel interne

Quand vous recevez un appel extérieur pendant un appel interphone, des bips sont émis dans les écouteurs des combinés en interphone.



- Vous êtes en communication interphone.
- Terminez la communication interne en appuyant sur la touche .
- Appuyez sur la touche  pour prendre l'appel externe.
- La communication avec le correspondant interne est automatiquement terminée.
- A la fin de la communication, appuyez sur la touche .

### 9-4 Transfert d'un appel externe vers un autre combiné

- Vous conversez avec un correspondant externe.
- Appuyez sur la touche /OK
- « **INTERCOM** » s'affiche sur l'écran.
- Appuyez sur la touche /OK
- « **CB XX 9** » s'affiche sur l'écran. (Exemple : « **CB 1 3 9** »)
- Saisissez le numéro du combiné vers lequel l'appel sera transféré.
- « **APP. COMB. X** » s'affiche sur l'écran du combiné (X représente le numéro du combiné appelé : Exemple : « **APP. COMB. 3** »)
- « **APPEL DE CBX** » s'affiche sur l'écran du combiné appelé (X correspond au numéro du combiné d'où provient l'appel ; exemple : « **APP COMB 2** »).
- Appuyez sur la touche .
- Votre correspondant externe est en communication avec votre correspondant interne.

### 9-5 Conférence à trois (deux combinés en interphone + un correspondant externe)

Vous pouvez converser simultanément avec un correspondant interne et un correspondant externe.

- **Vous êtes en ligne avec un correspondant externe.**
- Appuyez sur la touche /OK
- « **INTERCOM** » s'affiche sur l'écran.
- Appuyez sur la touche /OK
- « **CB XX 9** » s'affiche sur l'écran. (Exemple : « **CB 1 3 9** »)
- Saisissez le numéro du combiné que vous désirez appeler
- « **APP. COMB. X** » s'affiche sur l'écran du combiné (X représente le numéro du combiné appelé : Exemple : « **APP. COMB. 3** »)



- « **APPEL DE CBX** » s'affiche sur l'écran du combiné appelé (X correspond au numéro du combiné d'où provient l'appel ; exemple : « **APP COMB 2** »).
- Dès que votre correspondant interne décroche, maintenez enfoncée la touche  pendant 3 secondes.
- « **CONFERENCE** » s'affiche sur l'écran.
- Vous êtes en conférence à trois.

## 10- JOURNAL DES APPELS

Le journal des appels vous permet de mémoriser les 10 derniers appels reçus.



**ATTENTION : Pour bénéficier de toutes les fonctions suivantes, vous devez souscrire un abonnement au service Présentation du nom ou du numéro de Votre opérateur et sous réserve des disponibilités techniques de Votre opérateur.**











### 10-1 Présentation du nom et du numéro

- A la réception d'un appel le numéro de la ligne appelante est comparé aux numéros de téléphone mémorisés dans le répertoire. Si le numéro est trouvé dans le répertoire, l'appareil remplace le numéro reçu par le nom mémorisé dans le répertoire.
- L'appareil vous permet d'identifier le nom et le numéro de vos correspondants ainsi que la date et l'heure de leurs appels.
- Lorsque « **X NVX APPEL** » est affiché au repos, cela indique vous avez reçu X nouveaux appels manqués dans le journal, ces appels sont reconnaissables par l'icône  en consultation.
- Les appels où l'appelant ne souhaite pas divulguer son numéro, ne sont pas enregistrés dans le journal des appels. « **SECRET** » s'affiche sur l'écran lorsque l'appelant ne souhaite pas divulguer son numéro.
- Sur certaines BOX, les appels masqués (« **SECRET** ») sont susceptibles de ne pas être affichés lors de l'appel et de ne pas être pris en compte dans le journal des appels
- A réception d'un appel avec le nom, le combiné affiche alternativement le nom et le numéro du correspondant.
- Les appels répondus sont enregistrés dans le journal mais ils sont considérés comme lus.
- Lorsque vous répondez à un appel, le numéro ou le nom est remplacé par la durée de conversation après 40s de communication.
- Le nom et le numéro s'affiche lorsque vous êtes en ligne uniquement si vous êtes également abonné au service signal d'appel de Votre opérateur.











## 10-2 Consultation du journal des appels

Vous disposez d'un journal des appels pouvant contenir les 10 derniers appels reçus. Au-delà, l'appel le plus récent remplace le plus ancien.





**IMPORTANT** : Dès que vous entrez en consultation du journal, un appel manqué (non répondu) **non lu** est indiqué par l'icône  affiché sur l'écran. Cet icône disparaîtra lorsque vous le consulterez à l'aide des touches  et .

- Le combiné est en repos (aucune tonalité)
- Appuyez sur la touche  pour entrer en mode consultation.
- Le numéro (ou le nom) le plus récent enregistré dans le journal s'affiche sur l'écran.
- Utilisez les touches  et  pour consulter les autres numéros du journal.
- Appuyez sur la touche /OK.
- Utilisez les touches  et  pour sélectionner « **DETAILS** »
- Appuyez sur la touche /OK pour visualiser la date et l'heure d'arrivée de l'appel.
- Appuyez sur la touche  pour visualiser le numéro si c'est le nom qui est affiché.
- Appuyez sur la touche /OK pour sortir de l'option « **DETAILS** ».
- Appuyez sur la touche /OK pour revenir en mode repos.











**Vous pouvez aussi accéder au journal des appels en passant par le menu :**

- Appuyez sur la touche /OK.
- « **JOURNAL** » s'affiche sur l'écran.
- Appuyez sur la touche /OK .
- Le numéro (ou le nom) le plus récent enregistré dans le journal s'affiche sur l'écran.
- Utilisez les touches  et  pour consulter les numéros du journal.
- Appuyez sur la touche /OK .
- Utilisez les touches  et  pour sélectionner « **DETAILS** »
- Appuyez sur la touche /OK pour visualiser la date et l'heure d'arrivée de l'appel
- Appuyez sur la touche  pour visualiser le numéro si c'est le nom qui est affiché
- Appuyez sur la touche /OK pour sortir de l'option « **DETAILS** »
- Appuyez sur la touche /OK pour revenir en mode repos.

### 10-3 Composition d'un numéro à partir du journal

- Le combiné est en repos (aucune tonalité)
- Appuyez sur la touche  pour entrer en mode consultation.
- Le numéro (ou le nom) le plus récent enregistré dans le journal s'affiche sur l'écran.
- Utilisez les touches  et  pour consulter les autres numéros du journal.
- Appuyez sur la touche 
- Le numéro affiché (ou le nom) est composé automatiquement.

### 10-4 Enregistrement d'un numéro du journal vers le répertoire

- Le combiné est en repos (aucune tonalité)
- Appuyez sur la touche  pour entrer en mode consultation.
- Le numéro le plus récent enregistré dans le journal s'affiche sur l'écran.
- Utilisez les touches  et  pour consulter les autres numéros du journal.
- Appuyez sur la touche /OK
- « **AJOUTER** » s'affiche sur l'écran.
- Appuyez sur la touche /OK
- « **NOM** » s'affiche sur l'écran.
- Utilisez le clavier alphanumérique pour saisir le nom du correspondant
- Appuyez sur la touche /OK
- Le numéro du correspondant s'affiche sur l'écran.
- Appuyez sur la touche /OK
- « **MELODIE 1** » s'affiche sur l'écran.
- Utilisez les touches  et  pour choisir la sonnerie à associer au correspondant
- Appuyez sur la touche /OK
- Un bip sonore vous informe que le nom et le numéro du contact ont été enregistrés.
- Appuyez sur la touche /⊗ pour revenir en mode repos.

### 10-5 Effacement sélectif des appels

Cette fonction vous permet d'effacer un appel du journal.

- Le combiné est en repos (aucune tonalité)
- Appuyez sur la touche  pour entrer en mode consultation.

- Le numéro (ou le nom) le plus récent enregistré dans le journal s'affiche sur l'écran.
- Utilisez les touches ▲ et ▼ pour sélectionner le non ou le numéro (nom du répertoire) que vous désirez effacer.
- Appuyez sur la touche ↵/OK
- « **AJOUTER** » s'affiche sur l'écran.
- Utilisez les touches ▲ et ▼ pour sélectionner « **SUPPRIMER** »
- Appuyez sur la touche ↵/OK
- Un bip sonore vous informe que le nom ou le numéro du correspondant ont été effacés.
- Appuyez sur la touche C/⊗ pour revenir en mode repos.

## 10-6 Effacement total des appels

Cette fonction vous permet d'effacer tous les appels enregistrés (lus ou non lus) dans le journal des appels.

- Le combiné est en repos (aucune tonalité)
- Appuyez sur la touche ▲ pour entrer en mode consultation.
- Le numéro (ou le nom) le plus récent enregistré dans le journal s'affiche sur l'écran.
- Appuyez sur la touche ↵/OK
- « **AJOUTER** » s'affiche sur l'écran.
- Utilisez les touches ▲ et ▼ pour sélectionner « **SUPPRIM. TOUT** »
- Appuyez sur la touche ↵/OK
- « **CONFIRM?** » s'affiche sur l'écran.
- Appuyez sur la touche ↵/OK
- Un bip sonore vous informe que tous les appels ont été effacés du journal.
- « **VIDE** » s'affiche sur l'écran.
- Appuyez sur la touche C/⊗ pour revenir en mode repos.



## 11- FONCTIONS REPONDEUR

### 11-1 Présentation du répondeur







Cet appareil possède un répondeur numérique d'une capacité d'enregistrement pouvant atteindre 15 minutes. Vous pouvez accéder au répondeur par la base ou par le combiné.

## 11-2 Mise en/hors service du répondeur

### a) A partir de la base

- Appuyez sur la touche  pour mettre en ou hors service le répondeur
- Si le répondeur est en service, l'afficheur de la base indique soit le nombre de messages non lus, soit « 00 » si vous n'avez pas de nouveaux messages (et l'icône  s'affiche sur l'écran du combiné).  
**Ou**
  - Si le répondeur est hors service, l'afficheur indique « -- » en permanence (et l'icône  disparaît de l'écran du combiné, sauf s'il clignote pour indiquer la présence de messages non lus).

### b) A partir d'un combiné

- Le combiné est au repos (aucune tonalité)
- Appuyez sur la touche /OK
- Appuyez sur la touche ?
- « **REPONDEUR** » s'affiche sur l'écran
- Appuyez sur la touche /OK
- Sélectionnez « **REP. ON/OFF** » en utilisant les touches ? et 
- Appuyez sur la touche /OK
- Sélectionnez soit :

« **ON** » pour mettre en service le répondeur

ou

- « **OFF** » pour mettre hors service
- Appuyez sur la touche /OK pour valider votre sélection

L'Astérix « \* » indique le choix validé.

**Remarque :** Si le répondeur est en service, l'icône  s'affiche sur l'écran du combiné.

## 11-3 Date et heure de réception d'un message













**Attention :** Vous devez impérativement régler la date (jour/mois) et l'heure pour bénéficier de la date et l'heure de réception d'un message (voir chapitre *Réglage de la date et de l'heure*) sauf si vous êtes abonné au service présentation du nom ou du numéro de Votre opérateur.

## 11-4 Réglages du répondeur

**Remarque importante :** L'Astérix « \* » indique toujours le réglage validé dans chaque fonction.

### 11-4-1 Choix de la langue

Vous disposez de 2 langues, le français et l'anglais pour les annonces par défaut du répondeur. L'annonce diffusée à l'appelant sera dans la langue sélectionnée. La langue par défaut est le Français.









- Le combiné est au repos (aucune tonalité)
- Appuyez sur la touche /OK
- Appuyez sur la touche ?
- « **REPONDEUR** » s'affiche sur l'écran
- Appuyez sur la touche /OK
- Sélectionnez « **REGLAGES REP** » en utilisant les touches ? et 
- Appuyez sur la touche /OK
- Sélectionnez « **LANGUE REP** » en utilisant les touches ? et 
- Appuyez sur la touche /OK
- Sélectionnez « **FRANÇAIS** » ou « **ENGLISH** » en utilisant les touches ? et 
- Appuyez sur la touche /OK



### 11-4-2 Sélection du mode répondeur (Enregistreur/Seul)

Le mode répondeur enregistreur permet à votre correspondant de laisser un message.

**Le mode répondeur seul ne permet pas à votre correspondant de laisser un message**, il vous permet uniquement de diffuser un message à l'appelant.

Pour sélectionner le mode du répondeur, suivez les manipulations suivantes :

- Le combiné est au repos (aucune tonalité)
- Appuyez sur la touche /OK
- Appuyez sur la touche ?
- « **REPONDEUR** » s'affiche sur l'écran
- Appuyez sur la touche /OK
- Sélectionnez « **REGLAGES REP** » en utilisant les touches ? et 
- Appuyez sur la touche /OK
- Sélectionnez « **MODE REP.** » en utilisant les touches ? et 

- Appuyez sur la touche /OK
- Sélectionnez soit :
  - « **REP. ENREG.** » pour sélectionner le mode répondeur enregistreur
  - ou
  - « **REP. SEUL** » pour sélectionner le mode répondeur seul
- Appuyez sur la touche /OK pour valider votre sélection

### 11-4-3 Annonces par défaut

Vous disposez de 2 annonces par défaut (pré-enregistrées d'usine) en français, une pour le mode répondeur enregistreur et l'autre pour le mode répondeur seul.

L'annonce par défaut pour le mode répondeur enregistreur est : « **Nous ne pouvons répondre à votre appel pour l'instant, veuillez laisser un message après le bip sonore** »

L'annonce 2 par défaut pour le mode répondeur seul est : « **Nous ne pouvons répondre à votre appel pour l'instant, veuillez rappeler plus tard** »





Pour écouter les annonces par défaut, suivez la procédure *Ecouter une annonce* si aucune annonce personnelle n'a été enregistrée ou suivez la procédure *Récupérer les annonces par défaut*.

### 11-4-4 Enregistrement d'une annonce personnelle

Si vous ne souhaitez pas utiliser les annonces par défaut, vous pouvez enregistrer vos annonces personnelles pour les deux modes de fonctionnement du répondeur (Enregistreur/Seul).

L'enregistrement d'une annonce personnelle efface et remplace automatiquement l'annonce par défaut ou précédemment enregistrée.

Remarque : Une annonce ne peut pas dépasser 60s d'enregistrement. Pendant l'enregistrement, parler à 5 cm du micro d'une voix forte et claire.

- Le combiné est au repos (aucune tonalité)
- Appuyez sur la touche /OK
- Appuyez sur la touche 
- « **REPONDEUR** » s'affiche sur l'écran
- Appuyez sur la touche /OK
- Sélectionnez « **REGLAGES REP.** » en utilisant les touches  et 

- Appuyez sur la touche ↵/OK
- Sélectionnez « **ANNONCES** » en utilisant les touches ▲ et ▼
- Appuyez sur la touche ↵/OK
- Sélectionnez soit :

« **REP. ENREG.** » pour sélectionner l'annonce correspondante au mode répondeur enregistreur.

ou

« **REP. SEUL** » pour sélectionner l'annonce correspondante au mode répondeur seul.

- Appuyez sur la touche ↵/OK
- Sélectionnez « **ENR MSG** » en utilisant les touches ▲ et ▼
- Appuyez sur la touche ↵/OK
- « **ENREG** » s'affiche pendant l'enregistrement
- Appuyez sur la touche ↵/OK pour écouter l'annonce.
- L'annonce est diffusée automatiquement

#### 11-4-5 Ecouter une annonce

- Le combiné est au repos (aucune tonalité)
- Appuyez sur la touche ↵/OK
- Appuyez sur la touche ▲
- « **REPONDEUR** » s'affiche sur l'écran
- Sélectionnez « **REGLAGES REP.** » en utilisant les touches ▲ et ▼
- Appuyez sur la touche ↵/OK
- Sélectionnez « **ANNONCES** » en utilisant les touches ▲ et ▼
- Appuyez sur la touche ↵/OK
- Sélectionnez soit :
- « **REP. ENREG.** » pour sélectionner l'annonce correspondante au mode répondeur enregistreur.

Ou

« **REP. SEUL** » pour sélectionner l'annonce correspondante au mode répondeur seul.

- Sélectionnez « **LIRE ANNONCE** » en utilisant les touches ▲ et ▼
- Appuyez sur la touche ↵/OK
- L'annonce sélectionnée est diffusée
- « **LECTURE ANN** » est affichée
- Pour arrêter la diffusion de l'annonce et revenir au menu précédent, appuyez sur la touche ↵/OK



**Remarque :** Si aucune annonce personnelle pour le mode sélectionné n'a été enregistrée, c'est l'annonce par défaut qui est diffusée.

#### 11-4-6 Récupérer les annonces par défaut

Les annonces par défaut (pré-enregistrées d'usine) restent toujours mémorisées dans l'appareil.













- Pendant la diffusion de l'annonce personnelle (voir chapitre précédent) correspondante au mode sélectionné (Enregistreur/Seul), appuyez sur la touche « **C** » pour l'effacer.
- Vous récupérez automatiquement l'annonce par défaut correspondante au mode sélectionné.

#### 11-4-7 Régler le déclenchement du répondeur

Lorsqu'il est en service, le répondeur se déclenche après 2, 4 ; 6 ou 8 sonneries, selon la programmation.













Le répondeur peut aussi se déclencher en mode **Economiseur d'appel (« ECO APPEL »)**.

Le mode **Economiseur d'appel** permet, lors d'une interrogation à distance, de déclencher le répondeur après 2 sonneries s'il y a des messages et 6 sonneries s'il n'y a pas de message. Donc si le répondeur ne se déclenche pas après la 2<sup>e</sup> sonnerie vous pouvez raccrochez et ainsi économiser le coût d'un appel inutile.

- Le combiné est au repos (aucune tonalité)
- Appuyez sur la touche /OK
- Appuyez sur la touche 
- « **REPONDEUR** » s'affiche sur l'écran
- Appuyez sur la touche /OK
- Sélectionnez « **REGLAGES REP.** » en utilisant les touches  et 
- Appuyez sur la touche /OK
- Sélectionnez « **NB SONNERIES** » en utilisant les touches  et 
- Appuyez sur la touche /OK
- Sélectionnez soit « **2 SONNERIES** », « **4 SONNERIES** », « **6 SONNERIES** », « **8 SONNERIES** », ou « **ECO APPEL** » en utilisant les touches  et 
- Appuyez sur la touche /OK

#### 11-4-8 Régler la durée d'un message

Ce réglage vous permet de déterminer la longueur maximum d'un message laissé par votre correspondant.

- Le combiné est au repos (aucune tonalité)
- Appuyez sur la touche /OK
- Appuyez sur la touche 
- « **REPONDEUR** » s'affiche sur l'écran
- Appuyez sur la touche /OK
- Sélectionnez « **REGLAGES REP.** » en utilisant les touches  et 
- Appuyez sur la touche /OK
- Sélectionnez « **TMPS ENREG.** » en utilisant les touches  et 
- Appuyez sur la touche /OK
- Sélectionnez « **60s** », « **120s** », « **180s** » ou « **ILLIMITE** » en utilisant les touches  et 
- Appuyez sur la touche /OK













#### 11-4-9 Changer le taux de compression

Si la compression est sur Haute, la qualité sera moins bonne, par contre plus le temps d'enregistrement sera maximum (jusqu'à 15 minutes environ).

Si la compression est sur Médium, la qualité et le temps d'enregistrement (12 minutes environ) seront moyens.

Si la compression est sur Basse, la qualité sera meilleure par contre le temps d'enregistrement disponible sera moins important (8 minutes environ).













L'espace mémoire se caractérise par le temps d'enregistrement.

- Le combiné est au repos (aucune tonalité)
- Appuyez sur la touche /OK
- Appuyez sur la touche 
- « **REPONDEUR** » s'affiche sur l'écran
- Appuyez sur la touche /OK
- Sélectionnez « **REGLAGES REP.** » en utilisant les touches  et 
- Appuyez sur la touche /OK
- Sélectionnez « **COMPRESSION** » en utilisant les touches  et 
- Appuyez sur la touche /OK
- Sélectionnez en utilisant les touches  et  soit :  
« **HAUTE** » ou « **MEDIUM** » ou « **BASSE** »
- Appuyez sur la touche /OK pour valider votre sélection











### 11-4-10 Modifier le code d'interrogation à distance

Le code d'interrogation à distance par défaut est **0000**. (A ne pas confondre avec le code PIN de la base)

**ATTENTION : Si vous modifiez le code d'interrogation à distance, notez le précieusement. En cas d'oubli, la garantie constructeur ne prendra pas effet pour une telle négligence.**

- Le combiné est au repos (aucune tonalité)
- Appuyez sur la touche /OK
- Appuyez sur la touche ?
- « **REPONDEUR** » s'affiche sur l'écran
- Appuyez sur la touche /OK
- Sélectionnez « **REGLAGES REP.** » en utilisant les touches ? et 
- Appuyez sur la touche /OK
- Sélectionnez « **MODIFIER PIN** » en utilisant les touches ? et 
- Appuyez sur la touche /OK
- « **PIN?** » s'affiche sur l'écran
- Saisissez votre code d'interrogation à distance à 4 chiffres (**0000** par défaut)
- Appuyez sur la touche /OK
- « **NV PIN?** » s'affiche sur l'écran
- Saisissez votre nouveau code d'interrogation à distance à 4 chiffres
- Appuyez sur la touche /OK
- « **CONFIRM ?** » s'affiche sur l'écran
- Confirmez votre nouveau code d'interrogation à distance à 4 chiffres
- Appuyez sur la touche /OK







### 11-4-11 Activer/Désactiver l'interrogation à distance

- Le combiné est au repos (aucune tonalité)
- Appuyez sur la touche /OK
- Appuyez sur la touche ?
- « **REPONDEUR** » s'affiche sur l'écran
- Appuyez sur la touche /OK
- Sélectionnez « **REGLAGES REP.** » en utilisant les touches ? et 
- Appuyez sur la touche /OK
- Sélectionnez « **CODE INTERRO** » en utilisant les touches ? et 
- Appuyez sur la touche /OK
- Sélectionnez en utilisant les touches ? et  soit :

- « **ON** » pour activer l'interrogation à distance
- Ou
- « **OFF** » pour désactiver l'interrogation à distance
- Appuyez sur la touche /OK

## 11-5 Enregistrement d'un mémo

Vous pouvez enregistrer un mémo (message personnel) d'une durée de 1mn. L'enregistrement d'un mémo est possible même si le répondeur est désactivé. Parlez d'une voix forte et claire à 5 cm du micro.

- Le combiné est au repos (aucune tonalité)
- Appuyez sur la touche /OK
- Sélectionnez « **REPONDEUR** » en utilisant les touches ? et 
- Appuyez sur la touche /OK
- Sélectionnez « **MEMO** » en utilisant les touches ? et 
- Appuyez sur la touche /OK pour démarrer l'enregistrement
- « **ENREG** » s'affiche sur l'écran.
- Appuyez sur la de fonction « **OK** » pour arrêter l'enregistrement du mémo

## 11-6 Lecture des messages et des mémos



Lorsque vous avez des nouveaux messages sur le répondeur, l'icône clignote sur l'écran du combiné et le nombre de nouveaux messages clignote sur l'afficheur de la base. La lecture des messages et des mémos commence toujours en priorité par les nouveaux messages. Quand tous les nouveaux messages seront lus, l'icône disparaîtra du combiné et uniquement le nombre de messages sera affiché.





### a) A partir de la base :

- Appuyez sur la touche  pour commencer la lecture
- Les nouveaux messages sont diffusés par le haut-parleur de la base
- Appuyez sur les touches **VOL-** et **VOL+** pour ajuster le volume du haut-parleur
- Appuyez sur la touche **X** si vous souhaitez effacer un message en cours de lecture

**Remarque :** S'il n'y a aucun message à écouter, "00" reste affiché en permanence.

### b) A partir du combiné :

- Le combiné est au repos (aucune tonalité)
- Appuyez sur la touche /OK
- Appuyez sur la touche ?

- « **REPONDEUR** » s'affiche sur l'écran
- Appuyez sur la touche /OK
- « **LIRE MSG** » s'affiche sur l'écran
- La lecture des nouveaux messages commence
- L'heure et la date (jour/mois) sont affichées pour chaque message
- Pendant la lecture:
  - i. Vous pouvez ajuster le volume du haut-parleur du combiné avec les touches  et 
  - ii. L'icône  indique un nouveau message (non lu)
  - iii. Utilisez les touches du clavier alphanumérique pour exécuter les fonctions suivantes :
    - 2** => Effacement du message en cours de lecture
    - 5** => Arrêt de la lecture
    - 4** => Relecture du message en cours
    - 44 (2 fois Rapidement)** => Lecture du message précédent
    - 6** => Lecture du message suivant









## 11-7 Effacement de tous les messages et les mémos

**Attention : Uniquement les messages lus peuvent être effacés.**

### a) A partir de la base :

- Appuyez et maintenir enfoncée la touche  jusqu'à entendre un bip
- Tous les messages lus sont effacés

### b) A partir du combiné :

- Le combiné est au repos (aucune tonalité)
- Appuyez sur la touche /OK
- Sélectionnez « **REPONDEUR** » en utilisant les touches  et 
- Appuyez sur la touche /OK
- Sélectionnez « **SUPPRIM. TOUT** » en utilisant les touches  et 
- Appuyez sur la touche /OK
- « **CONFIRM ?** » s'affiche sur l'écran
- Appuyez sur la touche /OK
- Tous les messages lus sont effacés
- S'il n'y a pas de message à effacer, « **VIDE** » s'affiche sur l'écran

## 11- 8 Interrogation à distance

**Attention : L'interrogation à distance vous permet de consulter est possible uniquement si cette fonction est activée (voir Activer/Désactiver l'interrogation à distance dans Réglages du répondeur)**

### REMARQUES:

- La fonction interrogation à distance est susceptible de ne pas fonctionner sur certaines BOX
- Téléphoner d'une ligne directe à fréquence vocale (FV)
- Si vous passez par un standard, il faut utiliser un bipper (non fourni)
- Si la ligne téléphonique est à fréquence décimale (DC), il faut utiliser un bipper (non fourni)

### Pour consultez vos messages:

- Composez votre numéro de téléphone
- **Pendant la diffusion de l'annonce**, appuyez sur la touche \* de votre téléphone puis composez votre code d'interrogation à distance à 4 chiffres (**0000** par défaut)
- Un court bip sonore est diffusé
- Appuyez sur la touche **5** pour commencer la lecture des messages ou /et appuyez sur la touche correspondante à la fonction désirée :

Touche	Fonction
2	Effacer le message en cours de lecture
4	Réécouter le message en cours de lecture ou 2 fois rapidement pour le message précédent
5	Ecouter les messages
6	Ecouter le message suivant
7	Mettre le répondeur en service (voir chapitre suivant)
8	Arrêter la lecture des messages
9	Mettre le répondeur hors service (voir chapitre suivant)

### Remarque :

Après 5 secondes d'inactivité des touches, le répondeur coupe automatiquement la communication.

## 11- 9 Mise hors/en service à distance

Cette fonction vous permet, si vous avez oublié de mettre votre répondeur en service, de le mettre en service à distance (d'une cabine téléphonique, etc.). Vous pouvez également le mettre hors service à distance.

#### **a) Mise en service à distance**

- Le répondeur est hors service.
- Composez votre numéro de téléphone.
- Le répondeur se déclenche à la **10e sonnerie** et diffuse l'annonce correspondante au mode répondeur seul.
- **Pendant la diffusion de l'annonce**, appuyez sur la touche \* de votre téléphone puis composez votre code d'interrogation à distance à 4 chiffres (**0000** par défaut)
  - Un court bip sonore est diffusé
  - Appuyez sur la touche **7** pour mettre en service le répondeur
  - Raccrochez

#### **b) Mise hors service à distance**

- Le répondeur est en service
- Composez votre numéro de téléphone
- Le répondeur se déclenche (suivant réglage) et diffuse l'annonce correspondante au mode réglé (enregistreur ou seul)
- **Pendant la diffusion de l'annonce**, appuyez sur la touche \* de votre téléphone puis composez votre code d'interrogation à distance à 4 chiffres (**0000** par défaut)
  - Un court bip sonore est diffusé
  - Appuyez sur la touche **9** pour mettre hors service le répondeur
  - Raccrochez

## **11- 10 Mémoire pleine**

### **Sur place :**

- L'afficheur de la base indique « **FF** » et le nombre total de messages
- Faites une lecture complète des messages
- Effacez les messages (Voir chapitre « Effacement des messages) pour récupérer de la capacité mémoire

### **Lors d'un appel :**

- Le répondeur se déclenche et diffuse l'annonce correspondante au mode répondeur seul

Vous pouvez alors interroger votre répondeur à distance pour écouter vos messages et les effacer (Voir chapitre interrogation a distance)

## **Sauvegarde de la mémoire**

En cas de coupure de courant ou si vous débranchez l'alimentation de votre appareil, tous les messages, les mémos et les annonces sont sauvegardés automatiquement par l'appareil.

## 12- MESSAGERIE VOCALE DE VOTRE OPERATEUR

La messagerie vocale est un service disponible sur simple demande à votre opérateur. Ce service devient le répondeur de votre ligne téléphonique.

L'icône **VO** s'affiche sur l'écran pour vous indiquer la présence d'un ou plusieurs nouveaux messages sur la messagerie de votre opérateur.

Pour écouter vos nouveaux messages, vous devez appeler la messagerie vocale au numéro que vous aura communiqué votre opérateur téléphonique

### 12-1 Accès direct à la messagerie vocale

Par défaut, l'accès direct est configuré sur la messagerie d'Orange











Maintenir enfoncée la touche « 1 » du clavier alphanumérique jusqu'à ce que « 3103 » s'affiche sur l'écran, laissez vous guider par la messagerie vocale.

Après avoir écouté tous les nouveaux messages de la messagerie vocale d'Orange et raccroché, l'icône **VO** disparaîtra de l'écran.

### 12-2 Modifier le numéro pour accéder à la messagerie vocale

Par défaut, le numéro est 3103.

Toutefois, si vous êtes abonnés à un autre opérateur qu'Orange vous pouvez en suivant les manipulations suivantes changer ce numéro et le remplacer par le numéro de la messagerie vocale de votre opérateur afin de pouvoir continuer à utiliser l'accès direct par la touche « 1 » du clavier alphanumérique :

- Le combiné est en repos (aucune tonalité)
- Appuyer sur la touche /OK
- « **JOURNAL** » s'affiche sur l'écran
- Utiliser les touches  et  pour sélectionner « **REGL. COMB** »
- Appuyer sur la touche /OK
- « **ALARME** » s'affiche sur l'écran
- Utiliser les touches  et  pour sélectionner « **MSGRIE VOCAL** »
- Appuyer sur la touche /OK
- « **3103** » s'affiche sur l'écran
- Utilisez la touche  pour effacer chiffre par chiffre ce numéro.
- Composer à l'aide du clavier alphanumérique les chiffres du nouveau numéro.
- Appuyer sur la touche /OK
- Appuyez sur la touche  pour revenir en mode repos



# 13- EN CAS DE PROBLEMES

Vérifiez les points ci-dessous avant de contacter le Service Après-vente :



## 13-1 Fonctions téléphone

**Plus d'affichage :**

- La batterie est peut-être vide, placez le combiné sur la base pour charger la batterie.

**L'icône  reste affiché sur l'écran :**

- Vérifiez s'il n'y a pas de nouveaux messages dans la messagerie vocale de votre opérateur.
- Effacez les messages dans la messagerie vocale de votre opérateur.

**ATTENTION :** Il se peut dans certain cas, que même après avoir écouté tous les messages de la messagerie vocale de votre opérateur, l'icône  reste affiché sur l'écran. Pour le faire disparaître il suffit de suivre les manipulations décrites dans le chapitre « **10-6 Effacement total des appels** » cette procédure vous permettra en plus de l'effacement du journal des appels de faire disparaître l'icône .

**La batterie n'est pas chargée :**

- Nettoyez les contacts de charge du combiné et de la base.
- Refaites une nouvelle charge.

**Un signal sonore est émis en ou hors communication :**

- Rechargez la batterie du combiné.
- Rapprochez-vous de la base.

**Le combiné ne peut pas trouver la base :**

- Vous êtes hors de portée, vous devez vous rapprocher de la base.
- Raccordez l'alimentation de la base correctement.
- Enlevez la batterie du combiné et les remettre.
- Déconnectez l'adaptateur secteur de la base puis reconnectez-le.

**La tonalité de numérotation n'est pas audible :**

- Vérifiez que la ligne téléphonique est connectée correctement à la base.

## 13-2 Fonctions répondeur

**Son défectueux :**

- Refaites l'annonce en parlant plus près du micro.

### **Le répondeur ne prend plus de messages :**

- Vérifiez que le répondeur est en service.

### **Certains messages n'ont pas été enregistrés complètement :**

- Le correspondant parlait avec une voix trop faible, l'appareil a coupé l'enregistrement.
- Le correspondant s'est arrêté de parler plus de 5 secondes pendant l'enregistrement de son message, l'appareil a coupé automatiquement l'enregistrement
- Le correspondant a commencé de parler avant le bip sonore.
- La mémoire du répondeur s'est trouvée pleine durant la conversation.

### **Pour les utilisations à distance (interrogation, mise en service, etc.), vérifier les consignes suivantes :**

- Il faut utiliser une ligne directe à Fréquence Vocale (FV).
- Si vous passez par un standard, il faut utiliser un bipper (non fourni).
- Si la ligne téléphonique est à fréquence décimale, il faut utiliser un bipper (non fourni).
- Le code d'interrogation à distance est mal composé ou est incorrect.

### **Le répondeur ne peut être mis en service à distance :**

- La mémoire est pleine (l'afficheur indique « FF »), il faut écouter tous les messages puis les supprimer.
- Le code d'interrogation à distance est mal composé ou est incorrect.

### **« MEM REP SAT » s'affiche en permanence sur le combiné et l'afficheur de la base indique « FF » :**

- La mémoire du répondeur est pleine, vous devez impérativement écouter puis effacer les messages pour pouvoir enregistrer de nouveaux messages.

## **13-3 Fonctions présentation du nom ou du numéro**

- L'accès au service **Présentation du nom** est soumis à la souscription d'un abonnement auprès de Votre opérateur (sous réserve de disponibilités techniques de Votre opérateur).
- L'accès au service **Présentation du numéro** est soumis à la souscription d'un abonnement auprès de Votre opérateur (sous réserve de disponibilités techniques de Votre opérateur).
- Si vous êtes abonné à la présentation du nom ou du numéro, la date (jour/mois) et l'heure sont mises à jour par le réseau à chaque appel reçu.

## **14- INFORMATIONS GÉNÉRALES**

### **IMPORTANT**

Ce téléphone n'est pas conçu pour émettre des appels d'urgence lors d'une coupure de courant. Veillez à prendre d'autres dispositions en cas de besoin.

## 14-1 Consignes de sécurité

- L'appareil n'est pas connectable à un schéma d'alimentation **IT**.
- L'appareil est alimenté par un adaptateur secteur AC/DC, conforme à la norme EN 60950, branché sur une prise 230 V AC 50 Hz.
- L'adaptateur servant de dispositif de sectionnement, le socle de prise de courant doit être installé à proximité de l'appareil et doit être aisément accessible.
- La connexion à la ligne téléphonique répond au niveau de sécurité **TRT-3**.
- L'entrée d'alimentation répond au niveau de sécurité **TBTS**.
- La sécurité électrique correspond aux vérifications **EN 60950**.
- La température maximale d'utilisation est de 35° C.
- Cet appareil utilise des bandes de fréquences radio dont l'utilisation est harmonisée dans l'ensemble de la communauté européenne.
- Le marquage des équipements terminaux attestés conformes se situe sous la base.
- Le test pour le SAR n'est pas nécessaire pour les produits ayant une puissance inférieure ou égale à 20 mW. Ce produit ayant une puissance moyenne inférieure à cette limite, il n'est donc pas concerné par ce test.

## 14-2 Précautions d'emploi

- Utilisez uniquement le bloc d'alimentation fourni avec votre RETRO 70. L'utilisation d'un bloc d'alimentation non autorisé annulera votre garantie et peut endommager le téléphone.
- Utilisez uniquement la batterie rechargeables agréées fournies.
- N'essayez pas d'ouvrir le combiné (excepté pour remplacer la batterie) ou la base. Cela peut notamment vous exposer à des risques de haute tension. Contactez le service d'assistance téléphonique pour toute réparation.
- Si le téléphone est verrouillé, il n'est pas possible d'effectuer des appels.
- Le signal radio transmis entre le combiné et la base peut provoquer des interférences avec les prothèses auditives.
- Il est recommandé de demander l'avis d'un expert qualifié avant d'utiliser cet appareil à proximité d'équipements médicaux d'urgence ou de soins intensifs.
- Si vous avez un pacemaker, nous vous conseillons de demander l'avis d'un médecin avant d'utiliser cet appareil.
- Votre téléphone peut provoquer des interférences avec d'autres équipements électriques, tels que les postes de télévision et les postes de radio, les réveils/alarmes et les ordinateurs, lorsqu'il est placé trop près de ces derniers.
- Il est recommandé de placer votre téléphone à au moins un mètre de ces équipements pour minimiser tout risque d'interférences.

- Ne jetez pas la batterie dans le feu. Il existe un risque sérieux d'explosion et/ou d'émanation de gaz chimiques fortement toxiques.

### **14-3 Nettoyage**

Nettoyez le combiné et la base (ou le chargeur) à l'aide d'un chiffon très légèrement humide ou d'une lingette anti-statique.

*Remarque : N'utilisez jamais de produits nettoyant. Cela peut endommager le téléphone. N'utilisez jamais de chiffon sec. Cela peut provoquer une charge statique.*

### **14-4 Environnement**

- N'exposez pas l'appareil directement à la lumière du soleil.
- Le combiné peut devenir chaud lorsque la batterie est en charge ou lors de périodes d'utilisation prolongées. Cela est normal. Cependant, pour éviter tout dommage, il est recommandé de ne pas placer l'appareil sur du bois ancien ou plaqué.
- Ne placez pas votre appareil sur des tapis ou des surfaces fibreuses, et tenez-le éloigné des courants d'air.
- Ne placez aucune pièce de l'appareil dans l'eau et n'utilisez pas l'appareil dans des pièces humides, telles que les salles de bain.
- Ne placez pas votre appareil près d'une source de chaleur, d'un élément explosif ou autres situations dangereuses.
- Votre téléphone peut être endommagé lors d'un orage. Il est recommandé de débrancher l'alimentation et le câble téléphonique pendant un orage.

### **14-5 Consignes de mise au rebut de l'appareil**

Le symbole indiqué ici et sur l'appareil signifie que l'appareil est classé comme un équipement électrique ou électronique et qu'il ne doit pas être mis au rebut avec d'autres déchets ménagers ou commerciaux en fin de vie.

La directive DEEE 2002/96/CE (directive relative aux déchets d'équipements électriques et électroniques) a été instaurée pour recycler les appareils à l'aide des techniques de récupération et de recyclage les plus performantes, afin de minimiser les effets sur l'environnement, traiter les substances dangereuses et éviter les décharges de plus en plus nombreuses.



Ce logo signifie qu'il s'agit d'un équipement électrique et électronique contenant des substances dangereuses pouvant avoir des effets potentiels sur l'environnement et la santé humaine.

Ces produits sont donc à traiter en tant que déchets assujetties à la directive 2002/96/CE du 27 janvier 2003, relative aux déchets d'équipements électriques et électroniques. Ils ne doivent donc pas être jetés avec les déchets municipaux non triés, mais remis à des déchetteries ou des systèmes de reprise et de collecte mis à votre disposition par les collectivités locales.

Consignes de mise au rebut de l'appareil pour les utilisateurs privés

Lorsque vous n'utilisez plus l'appareil, enlevez la batterie et mettez-la au rebut ainsi que l'appareil en respectant les processus de recyclage locaux. Pour de plus amples informations, contactez les autorités locales ou le revendeur de l'appareil.

Consignes de mise au rebut de l'appareil pour les utilisateurs professionnels

Les utilisateurs professionnels doivent contacter leurs fournisseurs, vérifier les conditions générales du contrat d'achat et s'assurer que cet appareil n'est pas mélangé à d'autres déchets commerciaux lors de sa mise au rebut.

## 14-6 Informations techniques

### Insertion d'une pause

Avec certains standards, après avoir composé le préfixe, il se peut que vous deviez attendre que le standard prenne en charge une ligne externe. Vous devez alors insérer une pause lors de la composition du numéro.

Appuyez sur la touche 0 et maintenez-la enfoncée pour insérer une pause (P) avant de saisir le numéro de téléphone.

De plus, vous devez parfois insérer une pause lors de l'enregistrement de numéros internationaux.

### Rappel

Vous pouvez avoir besoin d'utiliser la fonction rappel si vous êtes connecté à un standard ou un PABX. Pour de plus amples informations, veuillez contacter votre fournisseur PABX.

## 15- Champ d'application de la garantie

La garantie fournisseur LOGICOM est valable pour un usage normal de l'appareil tel qu'il est défini dans le cadre de la notice d'utilisation.

Sont exclues de cette garantie, la batterie, les détériorations dues à une cause étrangère à l'appareil. En particulier, la garantie ne s'applique pas si l'appareil a été endommagé à la suite d'un choc ou d'une chute, d'une fausse manœuvre, d'un branchement non conforme aux instructions mentionnées dans la notice ou aux prescriptions de Votre opérateur, de l'effet de foudre, de surtension secteur, d'une protection insuffisante contre la chaleur, l'humidité ou le gel. La garantie s'étend uniquement à la France Métropolitaine.

En tout état de cause, la garantie légale pour vices cachés s'appliquera conformément aux articles 1641 et suivants du Code Civil.

LOGICOM S.A.  
55, rue de Lisbonne  
75008 PARIS

Cet équipement est conforme à la directive R&TTE 1999/5/CE du Parlement Européen et du Conseil, concernant la connexion paneuropéenne de terminal unique aux réseaux téléphoniques publics commutés (RTCP).

Toutefois, comme il existe des différences d'un pays à l'autre entre les RTCP, la conformité en soi ne constitue pas une garantie absolue de fonctionnement optimal à chaque point de terminaison du réseau RTCP.

En cas de problème, vous devez contacter en premier lieu votre fournisseur.

**Cet appareil est destiné à la France.**

KAV1