

LOGICOM[®]



GT 500/502/503

Manuel d'utilisation

Photo non contractuelle

A lire impérativement avant la mise en service de l'appareil.



DECLARATION DE CONFORMITE

Nous,
Logicom
74, rue de la Belle Etoile
Z.I. Paris Nord II
B.P. 58338
95941 ROISSY CDG
France

Déclarons que le produit GT 500/502/503 est en conformité avec les exigences essentielles applicables et en particulier celles de la directive 1999/5/CE suivantes :

Article 3.1a - (protection de la santé et de la sécurité de l'utilisateur):

- EN60950-1 (2006)

Article 3.1b - (exigences de protection en ce qui concerne la compatibilité électromagnétique):

- EN301489-6 V1.2.1 (08/2002)

- EN301489-1 V1.6.1 (2005)

Article 3.2 – (bonne utilisation du spectre radioélectrique de façon à éviter les interférences dommageables) :

- EN301406V 1.5.1 (2003)

Nous déclarons que le produit GT 500/502/503 est en conformité avec les exigences liées aux normes Européennes d'interfaces lignes.

Cet appareil est destiné à la France.

Cette conformité s'entend pour autant que le produit pour lequel elle est donnée est installé et utilisé suivant les instructions fournies dans le manuel d'utilisation.

Toute modification non autorisée du produit annule cette déclaration de conformité.

Roissy, le 18 Août 2009
Bernard BESSIS
Président Directeur Général

1 - PRESENTATION DE L'APPAREIL	6
1-1 Caractéristiques générales.....	6
1-2 Précautions d'emploi	7
1.3 Conditions d'utilisations	8
1.4 Installation du téléphone	9
1.5 Installation des batteries rechargeables.....	9
1.6 Charge des batteries :.....	9
1.7 Schémas et fonctions.....	10
1.8 Icônes de l'écran	13
2 – FONCTIONS DU TELEPHONE.....	14
2.1 Utilisation d'un clavier alphanumérique	14
2-2 Composition d'un numéro	14
a) Composition normale d'un numéro.....	14
b) Pré numérotation d'un numéro.....	15
2-3 Réception d'un appel	15
2-4 Main libre.....	15
a) Pour appeler :.....	15
b) Pour recevoir	15
c) Basculer du mode main libre au mode combiné.....	16
d) Basculer du mode combiné au mode main libre	16
2-5 Réglage du volume d'écoute et de main libre.....	16
2-6 Verrouiller et déverrouiller le clavier	17
2-7 Fonction Secret.....	17
2-8 Appel combiné	18
2-9 Compteur de conversation	18
3 –REPERTOIRE ALPHANUMERIQUE.....	18
3-1 Enregistrement d'un contact (nom et numéro) dans le répertoire	18
3-2 Consulter le répertoire	19
a- Par le menu.....	19
3-3 Modifier un contact	19
3-4 Effacer un contact.....	20
3-5 Effacement total du répertoire.....	20
3-6 Touches M1 et M2.....	21
4- LISTE BIS	21
4-1 Consulter la liste BIS	22
4-2 Enregistrement d'un numéro contenu dans la liste BIS vers le répertoire	22
4-3 Effacer un numéro (ou un nom) de la liste BIS	22
4-4 Effacer toute la liste BIS.....	23
5- REGLAGES DE LA BASE.....	23
5-1 Annuler un combiné	23
5-2 Choix de la numérotation.....	24
5-3 Modifier le code PIN (code confidentiel personnel)	25
6- REGLAGES DU COMBINE	26
6-1 Réglage de l'alarme	26
6-2 Choix d'une sonnerie sur le combiné	26
a- Choix d'une sonnerie pour un appel interne	27

b-	Choix d'une sonnerie pour un appel externe.....	27
c-	Volume de la sonnerie sur un combiné.....	27
6-3	Activer/Désactiver les bips touches.....	28
6-4	Langue du combiné.....	29
6-5	Renommer un combiné.....	29
6-6	Réponse automatique.....	30
6-8	Réglages horaires.....	30
a-	Format date.....	30
b-	Format heure.....	31
c-	Régler l'heure.....	31
d-	Régler la date.....	32
7	ASSOCIATION D'UN COMBINE AVEC UNE BASE.....	32
8-	REINITIALISATION DES REGLAGES PAR DEFAUT.....	33
9-	INTERPHONIE.....	34
9-1	Appel interphone.....	34
a)	Vers un autre combiné.....	34
9-2	Réception d'un appel interphone.....	35
9-3	Réception d'un appel externe pendant un appel interne.....	35
9-4	Transfert d'un appel externe vers un autre combiné.....	35
9-5	Conférence à trois (deux combinés en interphone + un correspondant externe).....	35
10-	JOURNAL DES APPELS.....	36
10-1	Présentation du nom et du numéro.....	36
10-2	Consultation du journal des appels.....	36
10-3	Composition d'un numéro à partir du journal.....	37
10-4	Enregistrement d'un numéro du journal vers le répertoire.....	37
10-5	Effacement sélectif des appels.....	38
10-6	Effacement total des appels.....	38
11-	REPONDEUR.....	39
11-1	Activer/ Désactiver le Répondeur.....	39
a)	À partir de la base.....	39
b)	À partir du combiné.....	39
11-2	Écouter les messages dans le répondeur.....	40
a)	Écouter les nouveaux messages à partir de la base.....	40
b)	Écouter les nouveaux messages à partir du combiné.....	40
11-3	Suppression de tous les messages.....	42
a)	Suppression de tous les messages à partir de la base.....	42
b)	Suppression de tous les messages à partir du combiné.....	42
11-4	Enregistrement d'un MEMO.....	42
11-5	Réglage du Répondeur.....	43
a)	Régler le mode de réponse.....	43
b)	Réglage de la langue des messages sortants.....	43
c)	Enregistrement de l'annonce personnalisée.....	44
d)	Lecture ou suppression de l'Annonce.....	44
e)	Réglage des sonneries avant réponse.....	45
f)	Réglage de la durée d'un message.....	46
g)	Réglage du taux de compression.....	46
h)	Activer l'Accès à Distance.....	47

12- EN CAS DE PROBLEMES	49
13- CHAMP D'APPLICATION DE LA GARANTIE	50

1 - PRESENTATION DE L'APPAREIL

1-1 Caractéristiques générales

Ses caractéristiques techniques principales sont :

Téléphone

- Ecran LCD 2 lignes (1 ligne alphanumérique + 1 ligne d'icône)
- Main libre sur le combiné.
- Présentation du nom et du numéro.
- Journal des appels (10 noms & numéro).
- Effacement total ou sélectif des appels.
- Recomposition de l'un des 5 derniers numéros composés.
- Répertoire alphanumérique de 20 contacts (noms et numéros)
- 2 mémoires à accès direct.
- Choix de 5 sonneries polyphoniques et 5 sonneries normales sur le combiné.
- Volume de la sonnerie réglable sur le combiné (5 niveaux + Off).
- Volume d'écoute réglable sur le combiné (5 niveaux).
- Affichage de la durée de conversation.
- Taille de la police variable.
- Personnalisation du nom d'un combiné
- Indicateur visuel d'appel reçu.
- Menu multi langues (10 langues).
- Verrouillage du clavier
- Autonomie : 100 heures en veille.
10 heures en communication.
- Portée : 50 mètres en intérieur et 300 mètres en champ libre.

Multicombiné

- Compatible GAP.
- Possibilité d'associer jusqu'à 5 combinés sur la même base.
- Possibilité d'associer jusqu'à 4 bases sur le même combiné.
- Appel interphone entre 2 combinés.
- Conférence à 3 (2 internes + 1 externe).
- Transfert d'un appel vers un autre combiné.

1-2 Précautions d'emploi

- Lire attentivement les instructions données.
- Utiliser uniquement l'adaptateur secteur fourni.
- Ne pas installer l'appareil dans un endroit sensible à la poussière ou susceptible de subir des perturbations dues à des vibrations ou à des chocs.
- Ne pas mettre votre appareil à côté d'une source magnétique (télévision, enceintes, etc.) sous risque de perturbations.
- Ne jamais verser de liquide sur l'appareil sous risque de court circuit.
- Ne pas placer la base près d'un endroit humide.
- Ne jamais démonter l'appareil.
- Débrancher la connexion du téléphone avant de débrancher la prise électrique.
- Débrancher immédiatement un appareil endommagé et le faire réparer dans un service après-vente agréé.
- Après avoir déplacé l'appareil, commencer par rebrancher la prise électrique.
- Ne rien mettre sur le cordon électrique, éviter que des personnes puissent marcher dessus.
- Éviter de brancher trop d'appareils sur la même source de courant.
- Ne jamais installer durant un orage.
- Ne jamais toucher des fils de téléphone dénudés, à moins qu'ils soient débranchés.
- Débrancher l'appareil avant de le nettoyer, ne pas utiliser de nettoyeurs ou d'aérosols, utiliser un chiffon légèrement humide.
- Ne pas placer l'appareil sur un élément non stable, il ne doit pas tomber cela causerait de sérieux dommages.
- En l'absence d'alimentation secteur ou en cas de coupure secteur, l'appareil n'est plus fonctionnel. Vous ne pourrez pas passer ou recevoir d'appel en cas d'urgence. Pour cette raison, il est recommandé d'utiliser en complément un poste téléphonique conventionnel.
- Conserver précieusement ce manuel d'utilisation pour toute référence future.

IMPORTANT :

- 1) N'utiliser que le type de batteries fournies.
- 2) Ne pas jeter les batteries au feu ou dans une poubelle. Renseignez-vous auprès de votre revendeur pour connaître les dispositions spéciales pour leur recyclage.
- 3) Ne pas ouvrir les batteries, l'électrolyte qu'elles contiennent est corrosif, et pourrait causer des brûlures aux mains, à la peau et aux yeux et serait toxique si on l'avalait.



Votre produit est conçu et fabriqué avec des matériels et des composants de qualité supérieure qui peuvent être recyclés et réutilisés. Ce symbole signifie que les équipements électriques et électroniques en fin de vie doivent être éliminés séparément des ordures ménagères. Nous vous prions donc de confier cet équipement à votre centre local de collecte/recyclage. Dans l'Union Européenne, il existe des systèmes sélectifs de collecte pour les produits électriques et électroniques usagés.

1.3 Conditions d'utilisations

- L'appareil n'est pas connectable à un schéma d'alimentation **IT**.
- L'appareil est alimenté par un adaptateur secteur AC/DC, conforme à la norme EN 60950, branché sur une prise 230 V AC 50 Hz.
- L'adaptateur servant de dispositif de sectionnement, le socle de prise de courant doit être installé à proximité de l'appareil et doit être aisément accessible.
- La connexion à la ligne téléphonique répond au niveau de sécurité **TRT-3**.
- L'entrée d'alimentation répond au niveau de sécurité **TBTS**.
- La sécurité électrique correspond aux vérifications **EN 60950**.
- La température maximale d'utilisation est de 35° C.
- Cet appareil utilise des bandes de fréquences radio dont l'utilisation est harmonisée dans l'ensemble de la communauté européenne.
- Le marquage des équipements terminaux attestés conformes se situe sous la base.
- Le test pour le SAR n'est pas nécessaire pour les produits ayant une puissance inférieure ou égale à 20 mW. Ce produit ayant une puissance moyenne inférieure à cette limite, il n'est donc pas concerné par ce test.

1.4 Installation du téléphone

- 1- Choisissez un emplacement approprié pour la base. Assurez-vous que ce n'est pas près d'un autre téléphone, ni d'un appareillage électrique (ordinateur, télévision, etc.) pour éviter les interférences.
- 2- Connecter la fiche de l'adaptateur secteur dans la prise modulaire située derrière la base.
- 3- Connecter l'adaptateur secteur à la prise de courant 230 V AC ,50 Hz.
- 4- Connecter le cordon téléphonique dans la prise modulaire située derrière la base et l'autre extrémité à votre prise téléphonique murale.
- 5- Relier les autres adaptateurs secteurs aux supports de charge (uniquement pour le pack GT 202).
- 6- Connecter l'adaptateur secteur à la prise de courant 230 V AC, 50 Hz

1.5 Installation des batteries rechargeables

- 1- Ouvrir le compartiment des batteries.
- 2- Insérer les 2 batteries dans le compartiment en respectant les polarités.
- 3- Fermer le compartiment des batteries.

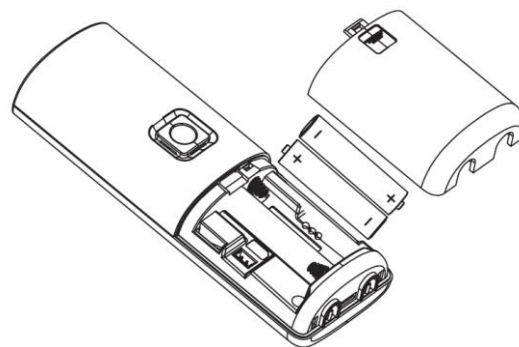

Note : le type de batterie pour ce modèle est : **NiMH, AAA, 500mAH.**

1.6 Charge des batteries :

Avant toute utilisation, il faut impérativement charger les batteries (pour la première fois) durant un minimum de 24 heures.

- Poser le combiné sur le support de charge, Un signal de confirmation est émis.

- Laisser les batteries se charger sans interruption pendant au moins 24 heures.

Remarque : Lorsque le combiné est en charge, l'icône  défile en permanence. Rien n'indiquera que la batterie est complètement chargée dans cette position.

Attention : Si vous ne laissez pas votre combiné se charger durant 24 heures pour la première fois, il ne fonctionnera pas au maximum de ses capacités.

La garantie ne prendra pas effet pour les problèmes de dysfonctionnement dus à une charge incomplète lors de la première utilisation.

1.7 Schémas et fonctions



Téléphone :

Touche AMPLIFICATION :
Pendant un appel: Appuyez sur la touche pour activer ou désactiver le BOOST.

Touche M1 et M2
Mémoires à accès direct

Touche /OK
Permet d'accéder au répertoire et sélectionner un menu souhaité

Touche 
Permet d'accéder à la liste des appels reçus.
Permet d'augmenter le volume pendant une communication.
Permet de naviguer dans le menu.

Touches  / 
Permet de prendre la ligne ou de répondre à un appel ainsi mettre fin à un appel. En communication un appui permet d'activer ou désactiver la main libre

Touche Alphanumérique
Permet de composer le numéro souhaité.

Touche 
Permet de verrouiller ou déverrouiller le clavier.

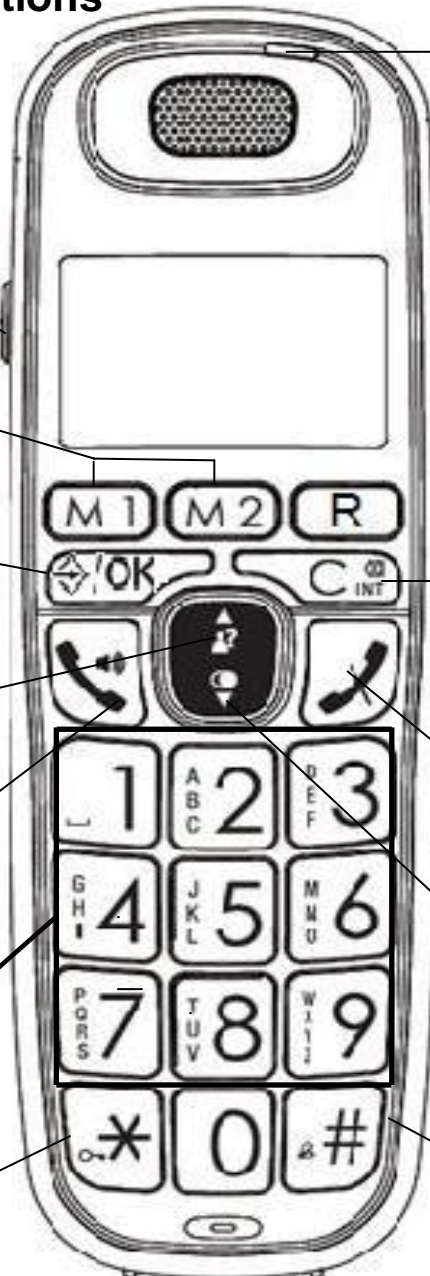

LED :
Toujours allumer quand le mode BOOST est activé.
Clignote pour indiquer un appel entrant.

Touche Haut/Bas :
Permet durant un appel d'augmenter ou diminuer le son.

Touche 
Permet de revenir au menu précédent (appui court) ou de revenir au repos (appui long).
Permet d'effacer un chiffre ou un caractère (appui court) ou de tous les supprimer (appui long).
Permet de faire un appel interne (selon modèle) et permet aussi pendant une conversation de couper le son

Touche  :
Permet de raccrocher ou bien de rejeter un appel.

Touche 
Permet d'accéder à la liste BIS.
Permet de diminuer le volume pendant une communication.
Permet de naviguer dans le menu

Touche 
Permet de verrouiller ou déverrouiller le clavier.

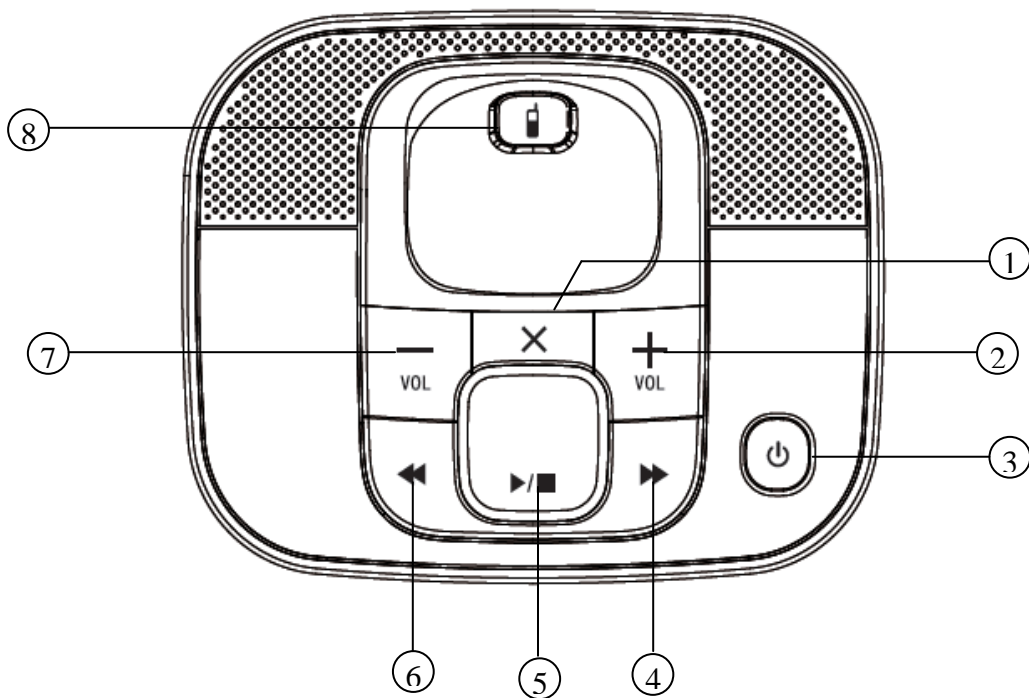

1	Appuyer une fois pendant la lecture de message pour supprimer ce dernier. Un appui long permet de supprimer tous les messages du répondeur.
2	Permet d'augmenter le volume pendant la lecture de message.
3	Permet d'allumer ou éteindre le répondeur.
4	Permet de passer au message suivant.
5	Appuyer une fois pour la lecture des messages dans le répondeur. Un deuxième appui stoppera la lecture de message en cours.
6	Appuyer une fois pour réécouter le message en cours. Appuyer deux fois pour écouter le message précédent.
7	Permet de diminuer le volume pendant la lecture de message.
8	Permet soit d trouver un combiné soit d'associer un combiné.

Base :

1. Choisissez un emplacement approprié pour la base. Assurez-vous que ce n'est pas près d'un autre téléphone, ni d'un appareillage électrique. (ordinateur, télévision etc...) pour éviter les interférences.
2. connecter la fiche de l'adaptateur secteur dans la prise jack située derrière la base
3. Connecter l'adaptateur secteur à la prise de courant 230 V AC, 50Hz
4. Connecter le cordon téléphonique dans la prise modulaire située derrière la base et l'autre extrémité à votre prise téléphonique murale.

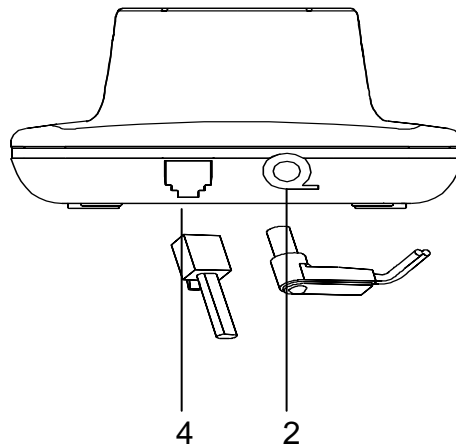









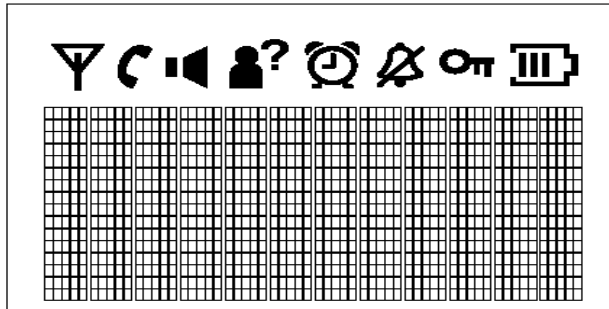





Caractéristiques des adaptateurs :

- Adaptateur de la base principale : Input 100~240V AC, Output DC 6V 450mA.
P/N = **S005CV0600045**
- Adaptateur de la base satellite : Input 100~240V AC, Output DC 6V 300mA.
P/N = **S002CV0600030**

1.8 Icônes de l'écran

L'écran du combiné permet de visualiser les fonctions du téléphone



	Clignote quand le combiné est hors de portée ou non associé à la base.
	Indique qu'un appel interne est en cours.
	Indique que la main libre est activée
	Indique que la sonnerie est coupée.
	S'affiche quand l'alarme est activée.
	Indique que le clavier est verrouillé.
	Indique que les batteries sont chargées.
	Indique que les batteries sont vides, les recharger impérativement.
	Indique la réception d'un nouvel appel.
	Affiché quand communication en interne est réussi.
	Affiché quand il y a des numéros cachés à gauche
	Affiché quand il y a des numéros cachés à droite
	Affiché sur l'écran du combiné quand le répondeur est activé

2 – FONCTIONS DU TELEPHONE

2.1 Utilisation d'un clavier alphanumérique

Certaines fonctions telles que le répertoire nécessitent l'utilisation du clavier alphanumérique. Le clavier se met automatiquement en mode alphanumérique lorsque vous entrez dans une de ces fonctions.

Pour saisir une lettre, appuyez sur la touche correspondante au clavier autant de fois que nécessaire.

Exemples :

- Pour saisir un « A », appuyez une fois sur 2
- Pour saisir un « B », appuyez deux fois sur 2
- Pour saisir un « A » puis un « B » à la suite, saisir « A » puis attendre que le curseur soit passé au caractère suivant, puis saisir un « B ».
- Pour saisir un espace, appuyer une fois sur la touche 1.



Les caractères principaux disponibles sont réunis dans ce tableau :

Touches	1 ^{er} Appui	2 ^{ème} Appui	3 ^{ème} Appui	4 ^{ème} Appui	5 ^{ème} Appui
1	ESPACE	-	1		
2	A	B	C	2	
3	D	E	F	3	
4	G	H	I	4	
5	J	K	L	5	
6	M	N	O	6	
7	P	Q	R	S	7
8	T	U	V	8	
9	W	X	Y	Z	9
0	0				

Remarque : Des caractères spéciaux sont disponibles avec les touches * et #.



2-2 Composition d'un numéro

a) Composition normale d'un numéro.

- Appuyer brièvement sur la touche .
- Composer le numéro de votre correspondant.
- A la fin de la communication, appuyer sur la touche .



Note : vous pouvez rester appuyer sur les touches M1 ou M2 pendant 3 seconde, le numéro enregistré sera appelé.

b) Pré numérotation d'un numéro.



- Composer le numéro de votre correspondant.
- Appuyer sur la touche .
- Une fois la communication terminée, appuyer sur la touche .

2-3 Réception d'un appel

a) Réception d'un appel extérieur

- Le combiné sonne (suivant réglages)
- Appuyer sur la touche  si le combiné n'est pas posé sur la base (Si le combiné est sur sa base, voir fonction 6-6 *Réponse automatique*)
- Une fois la communication terminée, appuyer sur la touche .

b) Réception d'un appel interphone



- Le combiné sonne.
- Le numéro du combiné d'où provient l'appel (« **APP/CB2** » par exemple),
- Appuyer sur la touche .
- Une fois la communication terminée, appuyer sur la touche .

2-4 Main libre



Cette fonction vous permet :

- D'obtenir la tonalité.
- De composer le numéro de votre correspondant.
- D'écouter et de parler avec votre correspondant sans avoir à tenir le combiné en main.

a) Pour appeler :

- Appuyez sur la touche .
- L'icône  s'affiche sur l'écran combiné.
- Composer le numéro de votre correspondant.
- Parlez lorsque votre correspondant décroche.

b) Pour recevoir

- Lorsque le combiné sonne, appuyer sur la touche 
- L'icône  s'affiche sur l'écran LCD de téléphone.
- Vous pouvez converser avec votre correspondant.

c) Basculer du mode main libre au mode combiné

- Lors d'une conversation main libre, appuyer sur la touche  pour couper le mode main libre.
- Prendre le combiné pour continuer à converser.

d) Basculer du mode combiné au mode main libre

- Lors d'une conversation en mode combiné, appuyer sur la touche  pour couper le mode combiné et passer en mode main libre.

ATTENTION : L'usage prolongé de la fonction main libre pendant une conversation entraîne une consommation importante sur les batteries réduisant ainsi considérablement l'autonomie de l'appareil.

2-5 Réglage du volume d'écoute et de main libre

Le volume peut-être réglé sur 5 niveaux différents (de 1 à 5).

Niveau 5 : Le plus fort

Niveau 1 : Le plus faible

Vous êtes obligé d'être en conversation pour régler le volume d'écoute ou le volume de la main libre :

- Une fois en conversation, pour ajuster le niveau du volume, utiliser les touches « + » (augmenter) et « - » (diminuer) qui se trouvent sur le côté gauche de l'appareil.

En utilisant le mode BOOST.



Il est possible d'activer ou désactiver le mode BOOST pour amplification du son pendant un appel avec le récepteur. Pour ce fait il suffit d'appuyer sur la touche BOOST (voir figure ci-dessus).

En mode BOOST, vous avez la possibilité d'augmenter ou diminuer le volume à l'aide des touches Haut/Bas (voir figure ci-dessus)

2-6 Verrouiller et déverrouiller le clavier



Le verrouillage du clavier permet d'empêcher la composition d'un numéro par mégarde. Lorsque le clavier est verrouillé, l'icône  s'affiche dans le haut de l'écran.

a) Verrouillage du clavier

- Le combiné est au repos.
- Maintenir enfoncée la touche  jusqu'à ce que l'icône  s'affiche sur l'écran.
- Le clavier est verrouillé.

Remarque : Lorsque le clavier est verrouillé, il est tout de même possible de répondre à un appel.



b) Déverrouillage du clavier

- Lorsque le clavier est verrouillé.
- Maintenir enfoncée la touche  jusqu'à ce que l'icône  disparaisse de l'écran.
- Le clavier est déverrouillé.

2-7 Fonction Secret

Cette fonction vous permet, **lors d'une communication**, de parler avec une tierce personne sans être entendue par votre correspondant.



• Vous êtes en communication avec votre correspondant :

- Appuyer sur la touche .
- Un message s'affiche sur l'écran indiquant « **MUET** ».
- Vous pouvez parler avec une tierce personne, votre correspondant n'entend plus rien.
- Appuyer sur la touche  durant 1,5 seconde pour désactiver cette fonction.
- Votre correspondant vous entend à nouveau.
- Le message disparaît de l'écran.

Remarque : La fonction Secret peut être utilisée en mode interphone.

2-8 Appel combiné

Cette fonction permet d'appeler tous les combinés enregistrés sur une même base. Elle est surtout utile lorsque vous ne savez pas où se trouve un combiné.

- Tous les combinés doivent être en position de repos (pas de tonalité).
- Appuyer brièvement sur la touche  située sur la base.
- Tous les combinés enregistrés sur la base émettent alors un signal sonore et « **RECH. BASE** » clignote sur les écrans des combinés.
- Pour arrêter ce signal sonore, appuyer sur la touche  d'un combiné ou appuyer une nouvelle fois sur la touche .

2-9 Compteur de conversation

Le compteur de conversation s'active automatiquement à la prise de ligne ou après 15s de conversation à la réception d'un appel, en heures : minutes : secondes (ex : 01:34:45 pour 1 heure 34 minutes et 45 secondes)



A la fin de la communication, le temps de conversation reste affiché sur l'écran pendant 5 secondes.

3 –REPERTOIRE ALPHANUMERIQUE

3-1 Enregistrement d'un contact (nom et numéro) dans le répertoire

Vous pouvez enregistrer jusqu'à 25 contacts dans le répertoire alphanumérique. Chaque contact peut comporter un nom de 8 caractères et un numéro de 20 chiffres.

Pour enregistrer un nouveau contact (numéro et nom) dans le répertoire, suivre les manipulations suivantes :

- Le combiné est au repos (aucune tonalité).
- Appuyer sur la touche /OK
- « **REPERT/** » s'affiche sur l'écran
- Appuyer sur la touche /OK

- « **VIDE** » s'affiche sur l'écran
- Appuyer sur la touche ⇨/OK
- « **AJOUTER** » s'affiche sur l'écran
- Appuyer sur la touche ⇨/OK
- « **NOM** » s'affiche sur l'écran
- Saisir le nom à mettre en mémoire en utilisant le clavier alphanumérique
- Appuyer sur la touche ⇨/OK
- « **NUMERO** » s'affiche sur l'écran
- Composer le numéro à mettre en mémoire
- Appuyer sur la touche ⇨/OK
- Un bip sonore vous informe que votre contact a été enregistré.

3-2 Consulter le répertoire

a- Par le menu

- Le combiné est au repos (aucune tonalité)
- Appuyer sur la touche ⇨/OK
- « **REPERT/** » s'affiche sur l'écran
- À l'aide des touche ▲ et ● choisir « **REPERT/** ».
- « **REPERT/** » s'affiche sur l'écran, Appuyer sur la touche ⇨/OK
- Appuyer sur la touche ⇨/OK
- Le premier contact s'affiche sur l'écran
- Utiliser les touches ▲ et ● pour consulter les autres contacts

Ou

- Appuyer sur la première lettre du nom recherché

3-3 Modifier un contact

- Le combiné est au repos (aucune tonalité)
- Appuyer sur la touche ⇨/OK
- « **REPERT/** » s'affiche sur l'écran
- À l'aide des touche ▲ et ● choisir « **REPERT/** ».
- « **REPertoire** » s'affiche sur l'écran, Appuyer sur la touche ⇨/OK
- Le premier contact s'affiche sur l'écran
- Utiliser les touches ▲ et ● pour sélectionner le contact que vous souhaitez modifier
- Appuyer sur la touche ⇨/OK

- « **AJOUTER** » s'affiche sur l'écran
- Utiliser les touches ▲ et ▼ pour sélectionner « **MODIFIER** » puis appuyer sur la touche ⇨/OK
- Appuyer sur la touche C[Ⓜ] pour effacer caractère par caractère le nom affiché puis utiliser les touches du clavier alphanumériques pour effectuer des modifications.
- Appuyer sur la touche ⇨/OK pour enregistrer les modifications du nom
- Appuyer sur la touche C[Ⓜ] pour effacer chiffre par chiffre le numéro affiché puis utiliser les touches du clavier alphanumérique pour effectuer des modifications.
- Appuyer sur la touche ⇨/OK pour enregistrer vos modifications du numéro.
- Un bip sonore vous informe que les modifications que vous avez effectuées ont été enregistrées.
- Appuyer sur la touche C[Ⓜ] pour revenir au menu précédent.

3-4 Effacer un contact

- Le combiné est au repos (aucune tonalité)
- Appuyer sur la touche ⇨/OK
- « **REPERT/** » s'affiche sur l'écran
- À l'aide des touches ▲ et ▼ choisir « **REPERT/** ».
- « **REPERT/** » s'affiche sur l'écran, Appuyer sur la touche ⇨/OK
- Le premier contact s'affiche sur l'écran
- Utiliser les touches ▲ et ▼ pour sélectionner le contact que vous souhaitez effacer.
- Appuyer sur la touche ⇨/OK
- « **AJOUTER** » s'affiche sur l'écran
- Utiliser les touches ▲ et ▼ pour sélectionner « **SUPPR/** »
- Appuyer sur la touche ⇨/OK
- Un bip sonore vous informe que le contact a été effacé.
- Appuyer sur la touche C[Ⓜ] pour revenir au menu précédent.

3-5 Effacement total du répertoire

- Le combiné est au repos (aucune tonalité)
- Appuyer sur la touche ⇨/OK
- « **REPERT/** » s'affiche sur l'écran

- À l'aide des touches ▲ et ● choisir « **REPERT/** ».
- « **REPERT/** » s'affiche sur l'écran, Appuyer sur la touche ⇨/OK
- Le premier contact s'affiche sur l'écran
- Appuyer sur la touche ⇨/OK
- « **AJOUTER** » s'affiche sur l'écran
- Utiliser les touches ▲ et ● pour sélectionner « **SUP/TOUT** »
- Appuyer sur la touche ⇨/OK
- Un bip sonore vous informe que tous les contacts du répertoire ont été effacés
- Appuyer sur la touche C[Ⓜ] pour revenir au repos.

3-6 Touches M1 et M2

Vous pouvez utiliser les touches M1 et M2 pour un appel direct depuis ces deux touches :



- Le combiné est au repos (aucune tonalité)
- Appuyer sur la touche ⇨/OK
- « **REPERT/** » s'affiche sur l'écran
- À l'aide des touches ▲ et ● choisir « **REGL/CB** ».
- Appuyer sur la touche ⇨/OK
- Utiliser les touches ▲ et ● pour sélectionner « **MEM/DIR** »
- Appuyer sur la touche ⇨/OK
- Utiliser les touches ▲ et ● pour sélectionner « **M1** » ou « **M2** »
- Appuyer sur la touche ⇨/OK
- Entre le numéro que vous voulez enregistrer.
- Appuyer sur la touche ⇨/OK
- Un bip sonore vous informe que le contact a été effacé.
- Appuyer sur la touche C[Ⓜ] pour revenir au menu précédent.

Note : pour utiliser les numéros enregistrés sous M1 ainsi que M2, il vous suffit de rester appuyer sur ces touches pendant environ 2 secondes, le numéro enregistré sera appelé automatiquement.









4- LISTE BIS

La liste BIS vous permet de mémoriser les 5 derniers numéros composés.
Si le numéro était déjà enregistré dans le répertoire, c'est le nom qui lui est associé qui s'affiche.

4-1 Consulter la liste BIS

- Le combiné est au repos (aucune tonalité)
- Appuyer sur la touche 
- Le dernier numéro composé s'affiche (ou le nom)
- Utiliser les touches  et  pour consulter les autres numéros

4-2 Enregistrement d'un numéro contenu dans la liste BIS vers le répertoire

- Le combiné est au repos (aucune tonalité)
- Appuyer sur la touche 
- Le dernier numéro composé s'affiche (ou le nom)
- Utiliser les touches  et  pour sélectionner le numéro que vous souhaitez enregistrer dans le répertoire
- Appuyer sur la touche /OK
- « **AJOUTER** » s'affiche sur l'écran
- Appuyer sur la touche /OK
- « **NOM** » s'affiche sur l'écran
- Saisir le nom à mettre en mémoire en utilisant le clavier alphanumérique
- Appuyer sur la touche /OK
- « **NUMERO** » s'affiche sur l'écran
- Le numéro s'affiche sur l'écran
- Appuyer sur la touche /OK
- Choisir la sonnerie que vous voulez attribuer à ce contact.
- Appuyer sur la touche /OK
- Un bip sonore vous informe ce contact a été enregistré dans le répertoire
- Appuyer sur la touche  pour revenir au repos.

4-3 Effacer un numéro (ou un nom) de la liste BIS

- Le combiné est au repos (aucune tonalité)
- Appuyer sur la touche 
- Le dernier numéro composé s'affiche (ou le nom)

- Utiliser les touches ▲? et ▼ pour sélectionner le numéro (ou le nom) que vous souhaitez effacer de la liste BIS
- Appuyer sur la touche ⇨/OK
- Utiliser les touches ▲? et ▼ pour sélectionner « **SUPPR/** »
- Appuyer sur la touche ⇨/OK
- Un bip sonore vous informe que le numéro (ou le nom) sélectionné a été effacé de la liste BIS
- Appuyer sur la touche C[Ⓜ] pour revenir au repos.

4-4 Effacer toute la liste BIS

- Appuyer sur la touche ▼ ou sur la touche ●
- Le dernier numéro composé s'affiche (ou le nom)
- Appuyer sur la touche ⇨/OK
- Utiliser les touches ▲? et ▼ pour sélectionner « **SUP/ TOUT** »
- Appuyer sur la touche ⇨/OK
- « **CONFIRM ?** » s'affiche sur l'écran
- Appuyer sur la touche ⇨/OK
- Un bip sonore vous informe que tous les numéros (ou noms) de la liste BIS sont effacés
- « **VIDE** » s'affiche sur l'écran.
- Appuyer sur la touche C[Ⓜ] pour revenir au repos.

5- REGLAGES DE LA BASE

Remarque : lorsque vous accédez à un réglage de la base, le code PIN de la base vous est toujours demandé par l'appareil (« **PIN ?** » s'affiche sur l'écran).

Par défaut, le code PIN est **0000**

5-1 Annuler un combiné

Cette fonction vous permet d'annuler un combiné enregistré sur votre base en vue de leur remplacement par de nouveaux.

On ne peut pas annuler un combiné s'il est le seul à être enregistré sur votre base.

Un combiné ne peut être annulé qu'à partir d'un autre combiné enregistré sur la même base.

Pour annuler un combiné, suivre les manipulations suivantes :

- Le combiné est au repos (aucune tonalité)
- Appuyer sur la touche ⇨/OK
- « **REPERT/** » s'affiche sur l'écran
- Utiliser les touches ▲? et ▼ pour sélectionner « **REG/BASE** »
- Appuyer sur la touche ⇨/OK
- Utiliser les touches ▲? et ▼ pour sélectionner « **ANNUL/CB** »
- Appuyer sur la touche ⇨/OK
- « **PIN ? ----** » s'affiche sur l'écran
- Utiliser le clavier alphanumérique pour saisir votre code PIN.
- Appuyer sur la touche ⇨/OK
- « **COMBINE 1** » s'affiche sur l'écran
- Utiliser les touches ▲? et ▼ pour sélectionner le combiné à annuler.
- Appuyer sur la touche ⇨/OK
- Maintenir enfoncée 2 secondes la touche C[®] pour revenir au repos.

Remarque : Lorsque vous annulez un combiné, celui-ci sera annulé de toutes les bases sur lesquelles il avait été associé. « **ASSOCIE** » ou « **ANNULE** » (suivant le modèle) sera en permanence affiché sur l'écran de repos pour vous indiquer que ce combiné est annulé, il faudra de nouveau l'associer sur la base (voir chapitre 7).

5-2 Choix de la numérotation

Vous pouvez sélectionner le type de numérotation à utiliser sur votre appareil lorsque vous émettez un appel.

Nous vous recommandons fortement d'utiliser la numérotation à fréquence vocale (Tonalité), plus rapide et plus pratique (en effet, la numérotation décimale (Impulsion) ne permet pas d'interroger un répondeur à distance ou d'utiliser des serveurs vocaux ou bancaires).

Pour sélectionner le type de numérotation, suivre les manipulations suivantes :

- Le combiné est en repos (aucune tonalité)
- Appuyer sur la touche ⇨/OK
- « **REPERT/** » s'affiche sur l'écran
- Utiliser les touches ▲? et ▼ pour sélectionner « **REG/BASE** »
- Appuyer sur la touche ⇨/OK
- Utiliser les touches ▲? et ▼ pour sélectionner « **NUMEROT/** »
- Appuyer sur la touche ⇨/OK

- Utiliser les touches ▲? et ● pour sélectionner le type de numérotation souhaité.
- Appuyer sur la touche ⇨/OK
- Un bip sonore vous informe que votre choix est validé.
- Maintenir enfoncée 2 secondes la touche C[®] pour revenir au repos.

5-3 Modifier le code PIN (code confidentiel personnel)

Certaines fonctions ne sont accessibles que pour les utilisateurs ayant connaissance du code PIN.

Le code PIN de la base par défaut est **0000**

ATTENTION : Si vous souhaitez modifier le code PIN par défaut, noter précieusement votre nouveau code PIN. En cas d'oubli, La garantie constructeur ne prendra pas effet pour une telle négligence.

Pour modifier le code PIN, suivre les manipulations suivantes :













- Le combiné est en repos (aucune tonalité)
- Appuyer sur la touche ⇨/OK
- « **REPERT/** » s'affiche sur l'écran
- Utiliser les touches ▲? et ● pour sélectionner « **REG/BASE** »
- Appuyer sur la touche ⇨/OK
- Utiliser les touches ▲? et ● pour sélectionner « **MOD/PIN** »
- Appuyer sur la touche ⇨/OK
- « **PIN ? ---** » s'affiche sur l'écran
- Utiliser le clavier alphanumérique pour saisir votre code PIN.
- Appuyer sur la touche ⇨/OK
- « **NV PIN** » s'affiche sur l'écran.
- Utiliser le clavier alphanumérique pour saisir le nouveau code PIN.
- Appuyer sur la touche ⇨/OK
- « **CONFIRM** » s'affiche sur l'écran.
- Entrer le nouveau code PIN.
- Appuyer sur la touche ⇨/OK
- Un bip sonore vous informe que le code PIN a été modifié.
- Maintenir enfoncée 2 secondes la touche C[®] pour revenir au repos.

REMARQUE : Après une réinitialisation des réglages par défaut, le code PIN revient toujours sur le code PIN par défaut (**0000**).

6- REGLAGES DU COMBINE

6-1 Réglage de l'alarme







Si l'alarme est activée, celle-ci se déclenchera quotidiennement à l'heure de réveil réglée.

- Le combiné est en repos (aucune tonalité)
- Appuyer sur la touche /OK
- « **REPERT/** » s'affiche sur l'écran
- Utiliser les touches  et  pour sélectionner « **REGL/CB** »
- Appuyer sur la touche /OK
- Utiliser les touches  et  pour sélectionner « **ALARME** »
- Appuyer sur la touche /OK
- Utiliser les touches  et  pour sélectionner « **OFF** » ou « **ON** »
- Appuyer sur la touche /OK
- Utiliser les touches  et  pour sélectionner soit :

« **ON** » pour activer l'alarme

ou

« **OFF** » pour désactiver l'alarme

- Appuyer sur la touche /OK
- Régler l'heure du réveil (saisir les heures puis les minutes)
- Appuyer sur la touche /OK
- « **SNOOZE** » s'affiche à l'écran.(cette option permet au reveil de sonner toutes les 7 minutes).
- Utiliser les touches  et  pour sélectionner « **OFF** » ou « **ON** »
- Un bip sonore vous informe que l'heure du réveil a été enregistrée.
- Maintenir enfoncée 2 secondes la touche  pour revenir au repos.
- L'icône  s'affiche sur l'écran de repos indiquant que l'alarme est activée

Remarque : Appuyer sur la touche  pour couper l'alarme lorsqu'elle se déclenche.













6-2 Choix d'une sonnerie sur le combiné

Vous disposer d'un choix de 10 sonneries (1 à 10) pour un appel externe et pour un appel interne. Un appel externe provient de l'extérieur.













Un appel interne provient d'un autre combiné enregistré sur la même base.

Vous pouvez utiliser la même sonnerie pour un appel externe ou un appel interphone mais nous vous conseillons de les différencier afin de savoir d'où provient l'appel.

a- Choix d'une sonnerie pour un appel interne

- Appuyer sur la touche /OK
- « **REPERT/** » s'affiche sur l'écran
- Utiliser les touches  et  pour sélectionner « **REGL/CB.** »
- Appuyer sur la touche /OK
- Utiliser les touches  et  pour sélectionner « **SONNER/** »
- Appuyer sur la touche /OK
- Utiliser les touches  et  pour sélectionner « **SONN/INTERNE** »
- Appuyer sur la touche /OK
- La sonnerie utilisée est diffusée et affichée « **MELODIE X** »
- Utiliser les touches  et  pour sélectionner une sonnerie interne.
- Appuyer sur la touche /OK
- Un bip sonore vous informe que la sonnerie sélectionnée a été validée.

b- Choix d'une sonnerie pour un appel externe

- Appuyer sur la touche /OK
- « **REPERT/** » s'affiche sur l'écran
- Utiliser les touches  et  pour sélectionner « **REGL/CB.** »
- Appuyer sur la touche /OK
- Utiliser les touches  et  pour sélectionner « **SONNER/** »
- Appuyer sur la touche /OK
- Utiliser les touches  et  pour sélectionner « **SONN/EXT** »
- Appuyer sur la touche /OK
- La sonnerie utilisée est diffusée et affichée « **MELODIE X** »
- Utiliser les touches  et  pour sélectionner une sonnerie interne.
- Appuyer sur la touche /OK
- Un bip sonore vous informe que la sonnerie sélectionnée a été validée.

c- Volume de la sonnerie sur un combiné

Vous pouvez régler le volume de la sonnerie pour un appel externe ou pour un appel interne sur 5 niveaux (1 à 5) ou sur arrêt (OFF).
Le réglage du niveau du volume entre la sonnerie interne et externe est commun.

- Appuyer sur la touche ⇨/OK
- « **REPERT/** » s'affiche sur l'écran
- Utiliser les touches ▲ et ● pour sélectionner « **REGL/CB** »
- Appuyer sur la touche ⇨/OK
- Utiliser les touches ▲ et ● pour sélectionner « **VOL/SON/** »
- Appuyer sur la touche ⇨/OK
- Le volume de la sonnerie utilisée est diffusé et affichée « **NIVEAU X** ».
- Utiliser les touches ▲ et ● pour sélectionner le volume de la sonnerie.
- Appuyer sur la touche ⇨/OK
- Un bip sonore vous informe que le volume de la sonnerie est enregistré.
- Maintenir enfoncée 2 secondes la touche C[Ⓜ] pour revenir au repos.

6-3 Activer/Désactiver les bips touches

Cette fonction, quand elle est activée, vous permet d'entendre un bip sonore à chaque fois que vous appuyez sur une touche.











Pour activer ou désactiver les bips touches, vous devez suivre les manipulations suivantes :

- Le combiné est en repos (aucune tonalité)
- Appuyer sur la touche ⇨/OK
- « **REPERT/** » s'affiche sur l'écran
- Utiliser les touches ▲ et ● pour sélectionner « **REGL/CB** »
- Appuyer sur la touche ⇨/OK
- Utiliser les touches ▲ et ● pour sélectionner « **ALE/SON/** »
- Appuyer sur la touche ⇨/OK
- « **BIP TOU/** » s'affiche sur l'écran
- Appuyer sur la touche ⇨/OK
- Utiliser les touches ▲ et ● pour sélectionner soit :
« **ON** » pour activer les bips touches
ou
« **OFF** » pour désactiver le bip des touches
- Un bip sonore vous informe que le volume de la sonnerie est enregistré.
- Maintenir enfoncée 2 secondes la touche C[Ⓜ] pour revenir au repos.

6-4 Langue du combiné











Vous disposez de 4 langues : Le français (par défaut), l'anglais (English), le néerlandais (Dutch) et l'espagnol (Espanol) et d'autres langues.

Pour choisir une langue sur le combiné, vous devez suivre les manipulations suivantes :

- Le combiné est en repos (aucune tonalité)
- Appuyer sur la touche /OK
- « **REPERT/** » s'affiche sur l'écran
- Utiliser les touches  et  pour sélectionner « **REGL/CB** »
- Appuyer sur la touche /OK
- Utiliser les touches  et  pour sélectionner « **LANGUE** »
- Appuyer sur la touche /OK
- « **FRANÇAIS** » s'affiche sur l'écran
- Utiliser les touches  et  pour sélectionner la langue à choisir
- Appuyer sur la touche /OK
- Un bip sonore vous informe que la langue a été modifiée.
- Maintenir enfoncée 2 secondes la touche  pour revenir au repos.

6-5 Renommer un combiné

Cette fonction vous permet de donner un nom à votre combiné.
Le nom du combiné ne doit pas dépasser 10 caractères.









- Le combiné est en repos (aucune tonalité)
- Appuyer sur la touche /OK
- « **REPERT/** » s'affiche sur l'écran
- Utiliser les touches  et  pour sélectionner « **REGL/CB** »
- Appuyer sur la touche /OK
- Utiliser les touches  et  pour sélectionner « **RENOM CB** »
- Appuyer sur la touche /OK
- Le nom actuel du combiné s'affiche sur l'écran
- Appuyer sur la touche  pour effacer caractère par caractère le nom affiché puis utiliser les touches du clavier alphanumériques pour effectuer des modifications.
- Appuyer sur la touche /OK
- Un bip sonore vous informe que le nom a été modifié.
- Maintenir enfoncée 2 secondes la touche  pour revenir au repos.

6-6 Réponse automatique

Lorsque cette fonction est activée, la prise de ligne se fait automatiquement lorsque vous soulevez le combiné de la base (ne pas appuyer sur la touche ) pour répondre à un appel.

Lorsque cette fonction est désactivée, lorsque vous soulevez le combiné de la base, vous devez impérativement appuyer sur la touche  pour répondre à un appel.









Pour activer ou désactiver cette fonction, suivre les manipulations suivantes :

- Le combiné est en repos (aucune tonalité)
 - Appuyer sur la touche /OK
 - « **REPERT/** » s'affiche sur l'écran
 - Utiliser les touches  et  pour sélectionner « **REGL/CB** »
 - Appuyer sur la touche /OK
 - Utiliser les touches  et  pour sélectionner « **REP/AUTO** »
 - Appuyer sur la touche /OK
 - « **ON** » pour activer cette fonction
- ou
- « **OFF** » pour désactiver cette fonction
 - Appuyer sur la touche /OK
 - Un bip sonore vous informe que la langue a été modifiée.
 - Maintenir enfoncée 2 secondes la touche  pour revenir au repos.

6-8 Réglages horaires

a- Format date

Vous pouvez choisir d'afficher la date au format mois/jour/année (**MM--JJ**) ou au format jour/mois/année (**JJ--MM**).

- Le combiné est en repos (aucune tonalité)
- Appuyer sur la touche /OK
- « **REPERT/** » s'affiche sur l'écran
- Utiliser les touches  et  pour sélectionner « **REGL/CB** »
- Appuyer sur la touche /OK
- Utiliser les touches  et  pour sélectionner « **DATE/H** »
- Appuyer sur la touche /OK
- Utiliser les touches  et  pour sélectionner « **FMT/DATE** »

- Appuyer sur la touche ⇨/OK
- Utiliser les touches ▲ et ▼ pour sélectionner le format.
- Appuyer sur la touche ⇨/OK
- Un bip sonore vous informe que le format a été validé.
- Appuyer sur la touche C[Ⓜ] pour revenir au menu précédent

b- Format heure

Vous pouvez choisir d'afficher l'heure au format 24H (hx : 23H14) ou en format 12H (Ex : 11H14 P pour 23H14 ou 11H14 M pour 11H14).

- Le combiné est en repos (aucune tonalité)
- Appuyer sur la touche ⇨/OK
- « **REPERT/** » s'affiche sur l'écran
- Utiliser les touches ▲ et ▼ pour sélectionner « **REGL/CB** »
- Appuyer sur la touche ⇨/OK
- Utiliser les touches ▲ et ▼ pour sélectionner « **DATE/H** »
- Appuyer sur la touche ⇨/OK
- Utiliser les touches ▲ et ▼ pour sélectionner « **FMT HEUR** »
- Appuyer sur la touche ⇨/OK
- Utiliser les touches ▲ et ▼ pour sélectionner le format.
- Appuyer sur la touche ⇨/OK
- Un bip sonore vous informe que le format a été validé.
- Appuyer sur la touche C[Ⓜ] pour revenir au menu précédent

c- Régler l'heure

- Le combiné est en repos (aucune tonalité)
- Appuyer sur la touche ⇨/OK
- « **REPERT/** » s'affiche sur l'écran
- Utiliser les touches ▲ et ▼ pour sélectionner « **REGL/CB** »
- Appuyer sur la touche ⇨/OK
- Utiliser les touches ▲ et ▼ pour sélectionner « **DATE/H** »
- Appuyer sur la touche ⇨/OK
- Utiliser les touches ▲ et ▼ pour sélectionner « **REGL/HRE** »
- Appuyer sur la touche ⇨/OK
- L'heure actuelle s'affiche sur l'écran
- Utiliser le clavier alphanumérique pour saisir les heures puis les minutes
- Appuyer sur la touche ⇨/OK

- Un bip sonore vous informe que l'heure a été validé.
- Appuyer sur la touche **C** pour revenir au menu précédent

d-Régler la date

- Le combiné est en repos (aucune tonalité)
- Appuyer sur la touche **↵/OK**
- « **REPERT/** » s'affiche sur l'écran
- Utiliser les touches **▲** et **▼** pour sélectionner « **REGL/CB** »
- Appuyer sur la touche **↵/OK**
- Utiliser les touches **▲** et **▼** pour sélectionner « **DATE/H** »
- Appuyer sur la touche **↵/OK**
- Utiliser les touches **▲** et **▼** pour sélectionner « **REG/DATE** »
- Appuyer sur la touche **↵/OK**
- L'heure actuelle s'affiche sur l'écran
- Utiliser le clavier alphanumérique pour saisir les heures puis les minutes
- Appuyer sur la touche **↵/OK**
- Un bip sonore vous informe que l'heure a été validé.
- Appuyer sur la touche **C** pour revenir au menu précédent

7 ASSOCIATION D'UN COMBINE AVEC UNE BASE

L'accès à cette fonction nécessite la connaissance du code PIN de la base (**0000** par défaut).

Une base peut enregistrer jusqu'à 5 combinés.

Pour enregistrer un combiné sur une base suivre les manipulations suivantes :

Sur la base :

- **Maintenir enfoncée la touche** **•)))** pendant 15 secondes, jusque vous entendez un long Bip.
- La base est en mode d'association pendant 3 minutes, suivre désormais les manipulations à faire sur le combiné.

Sur le combiné à enregistrer :

- Appuyer sur la touche ⇨/OK
- « **REPERT/** » s'affiche sur l'écran
- Utiliser les touches ▲ et ▼ pour sélectionner « **ASSOC/** »
- Appuyer sur la touche ⇨/OK
- Utiliser les touches ▲ et ▼ pour sélectionner la base « **BASE 1** » « **BASE2** »....
- Appuyer sur la touche ⇨/OK
- « **PIN** » s'affiche sur l'écran.
- Utiliser le clavier alphanumérique pour saisir le code PIN de la base (**0000** par défaut) sur laquelle va s'enregistrer ce combiné
- Appuyer sur la touche ⇨/OK
- « **CHERCHE** » s'affiche sur l'écran.
- Un bip sonore vous informe que le combiné a été enregistré sur la base.

8- REINITIALISATION DES REGLAGES PAR DEFAULT

Cette fonction vous permet de retrouver tous les réglages par défaut de la base et du combiné.

ATTENTION : La réinitialisation des paramètres efface totalement le journal des appels (liste des appels reçus) ainsi que la liste BIS (liste des derniers numéros composés) mais conserve intégralement le contenu du répertoire.
Le code PIN de la base sera réinitialisé à **0000**.

Les réglages par défaut sont :











Sur la base :

- Code PIN : **0000**
- **Touche R : Médium (270ms)**
- Numérotation : FV (fréquence vocale)

Sur le combiné :

- Langue : Français
- Sonnerie externe : 1
- Sonnerie interne : 2
- Volume de la sonnerie : 3
- Bips touches : Activés (ON)
- Alarme désactivée (OFF)
- Heure : 00 :00
- Format de l'heure : 24 heures
- Nom du combiné : COMB
- Réponse automatique : Activée (ON)

Pour réinitialiser les réglages de la base, suivre les manipulations suivantes :





- Appuyer sur la touche /OK
- « **REPERT/** » s'affiche sur l'écran
- Utiliser les touches  et  pour sélectionner « **DEFAULT** »
- Appuyer sur la touche /OK
- Utiliser les touches  et  pour sélectionner « **DEFAULT** »
- Appuyer sur la touche /OK
- « **PIN** » s'affiche sur l'écran.
- Utiliser le clavier alphanumérique pour saisir le code PIN de la base (**0000** par défaut) sur laquelle va s'enregistrer ce combiné
- Appuyer sur la touche /OK
- « **CONFIRMER ?** » s'affiche sur l'écran.
- Appuyer sur la touche /OK
- Un bip sonore vous informe que la réinitialisation des réglages a été effectuée.
- Maintenir enfoncée 2 secondes la touche  pour revenir au repos.

9- INTERPHONIE



Les fonctions suivantes sont accessibles uniquement si vous possédez au moins 2 combinés associés avec votre base (produit vendu en pack avec plusieurs combinés par exemple).

9-1 Appel interphone

a) Vers un autre combiné



- Le combiné est au repos (aucune tonalité)
- Maintenir (environ 4sec.) la touche .
- Sélectionner le combiné cible.
- Le combiné cible affichera le numéro du combiné appelé.
- Appuyer sur la touche /  pour répondre.
- A la fin de la communication, appuyer sur la touche  ou raccrocher le téléphone sur sa base.

9-2 Réception d'un appel interphone



- Le combiné appelé sonne.
- « **COMB X APPEL** » s'affiche sur l'écran.
- Appuyer sur la touche 
- Parler avec votre correspondant interne.
- A la fin de la communication, appuyer sur la touche 

9-3 Réception d'un appel externe pendant un appel interne

Quand vous recevez un appel extérieur pendant un appel interphone, des bips sont émis dans les écouteurs des combinés en interphone.



- Vous êtes en communication interphone.
- Appuyer sur la touche  pour pouvoir prendre l'appel externe.
- La communication avec le correspondant interne est automatiquement terminée.
- A la fin de la communication, appuyer sur la touche 

9-4 Transfert d'un appel externe vers un autre combiné

- Vous conversez avec un correspondant externe.
- Maintenir la touche 
- Entrez le numéro du combiné vers lequel vous désirez faire le transfert.
- Dès que votre correspondant interne décroche, appuyer sur la touche .
- Votre correspondant externe est en communication avec votre correspondant interne.

9-5 Conférence à trois (deux combinés en interphone + un correspondant externe)

Vous pouvez converser simultanément avec un correspondant interne et un correspondant externe.

- **Vous êtes en ligne avec un correspondant externe.**
- Appuyer sur la touche /OK
- « **INTERCOM** » sera affiché sur l'écran
- Appuyer sur la touche /OK
- Dès que votre correspondant interne décroche, maintenir enfoncée la touche  jusqu'à l'affichage du mot « **CONFR/** » sur l'écran.
- Vous êtes en conférence à trois.

10- JOURNAL DES APPELS

Le journal des appels vous permet de mémoriser les 5 derniers appels reçus.





ATTENTION : Pour bénéficier de toutes les fonctions suivantes, vous devez souscrire un abonnement au service Présentation du nom ou du numéro de France Télécom et sous réserve des disponibilités techniques de France Télécom.

10-1 Présentation du nom et du numéro









- A la réception d'un appel le numéro de la ligne appelante est comparé aux numéros de téléphone mémorisés dans le répertoire. Si le numéro est trouvé dans le répertoire. L'appareil remplace le numéro reçu par le nom mémorisé dans le répertoire.
- L'appareil vous permet d'identifier le nom et le numéro de vos correspondants ainsi que la date et l'heure de leurs appels.
- Lorsque « **X NVX APPELS** » est affiché au repos, cela indique vous avez reçu X nouveaux appels manqués dans le journal.
- Les appels où l'appelant ne souhaite pas divulguer son numéro, ne sont pas enregistrés dans le journal des appels. « **INDISP/** » s'affiche sur l'écran lorsque l'appelant ne souhaite pas divulguer son numéro.
- A réception d'un appel avec le nom, le combiné affiche alternativement le nom et le numéro du correspondant.
- Les appels répondus sont enregistrés dans le journal mais ils sont considérés comme lus.
- Lorsque vous répondez à un appel, le numéro ou le nom est remplacé par la durée de conversation après 40s de communication.
- Le nom et le numéro s'affiche lorsque vous êtes en ligne uniquement si vous êtes également abonné au service signal d'appel de France Télécom.

10-2 Consultation du journal des appels





Vous disposez d'un journal des appels pouvant contenir les 5 derniers appels reçus. Au-delà, l'appel le plus récent remplace le plus ancien.

- Le combiné est en repos (aucune tonalité)
- Appuyer sur la touche  pour entrer en mode consultation.
- Le numéro (ou le nom) le plus récent enregistré dans le journal s'affiche sur l'écran.
- Utiliser les touches  et  pour consulter les autres numéros du journal.
- Appuyer sur la touche  pour visualiser le reste du numéro.
- Appuyez sur la touche  pour revenir en mode repos.





Vous pouvez aussi accéder au journal des appels en passant par le menu :



- Appuyer sur la touche /OK.
- « **REPERT/** » s'affiche sur l'écran
- Appuyer sur la touche /OK .
- Le numéro (ou le nom) le plus récent enregistré dans le journal s'affiche sur l'écran.
- Utiliser les touches  et  pour consulter les numéros du journal.
- Appuyer sur la touche /OK
- Utiliser les touches  et  pour sélectionner « **DETAILS** ».
- Appuyer sur la touche /OK pour visualiser la date d'arrivée de l'appel
- Appuyer sur la touche  pour revenir en mode repos.

10-3 Composition d'un numéro à partir du journal

- Le combiné est en repos (aucune tonalité)
- Appuyer sur la touche  pour entrer en mode consultation.
- Le numéro (ou le nom) le plus récent enregistré dans le journal s'affiche sur l'écran.
- Utiliser les touches  et  pour consulter les autres numéros du journal.
- Appuyer sur la touche 
- Le numéro affiché (ou le nom) est composé automatiquement.









10-4 Enregistrement d'un numéro du journal vers le répertoire

- Le combiné est en repos (aucune tonalité)
- Appuyer sur la touche  pour entrer en mode consultation.
- Le numéro le plus récent enregistré dans le journal s'affiche sur l'écran.
- Utiliser les touches  et  pour consulter les autres numéros du journal.
- Appuyer sur la touche /OK
- « **AJOUTER** » s'affiche sur l'écran.
- Appuyer sur la touche /OK
- « **NOM** » s'affiche sur l'écran.
- Utiliser le clavier alphanumérique pour saisir le nom du correspondant

- Appuyer sur la touche /OK
- Le numéro du correspondant s'affiche sur l'écran.
- Appuyer sur la touche /OK
- Un bip sonore vous informe que le nom et le numéro du contact ont été enregistrés.
- Appuyez sur la touche  pour revenir en mode repos.







10-5 Effacement sélectif des appels

Cette fonction vous permet d'effacer un appel du journal.

- Le combiné est en repos (aucune tonalité)
- Appuyer sur la touche  pour entrer en mode consultation.
- Le numéro (ou le nom) le plus récent enregistré dans le journal s'affiche sur l'écran.
- Utiliser les touches  et  pour sélectionner le non ou le numéro (nom du répertoire) que vous désirez effacer.
- Appuyer sur la touche /OK
- « **AJOUTER** » s'affiche sur l'écran.
- Utiliser les touches  et  pour sélectionner « **SUPPR/** »
- Appuyer sur la touche /OK
- Un bip sonore vous informe que le nom ou le numéro du correspondant ont été effacés.
- Appuyez sur la touche  pour revenir en mode repos.

10-6 Effacement total des appels

Cette fonction vous permet d'effacer tous les appels enregistrés (lus ou non lus) dans le journal des appels.

- Le combiné est en repos (aucune tonalité)
- Appuyer sur la touche  pour entrer en mode consultation.
- Le numéro (ou le nom) le plus récent enregistré dans le journal s'affiche sur l'écran.
- Appuyer sur la touche /OK
- «  INT » s'affiche sur l'écran.
- Utiliser les touches  et  pour sélectionner « **SUP/TOUT** »
- Appuyer sur la touche /OK
- « **CONFIRM?** » s'affiche sur l'écran.
- Appuyer sur la touche /OK
- Un bip sonore vous informe que tous les appels ont été effacés du journal.

- « **VIDE** » s'affiche sur l'écran.
- Appuyez sur la touche  pour revenir en mode repos.

11- REPONDEUR

Le modèle GT500 vous permettra de recevoir des messages pendant votre absence, bien sûr seulement si ce dernier est activé. À l'aide de l'afficheur à deux LED vous pouvez même savoir le nombre de message que vous avez reçu pendant votre absence. L'appareil peut stocker jusqu'à 59 messages avec une durée maximale de 15 minutes par message. L'appareil vous permet, en plus de cette fonctionnalité de répondeur, de laisser un mémo à un autre utilisateur de cet appareil. Quand la mémoire de l'appareil est pleine, cela veut dire que le nombre maximum de messages est dépassé, le combiné affichera MEM SAT.

11-1 Activer/ Désactiver le Répondeur.



Vous pouvez activer ou désactiver le répondeur à partir de la base ou bien le combiné. Quand le répondeur est activé, les personnes qui essaient de vous joindre peuvent vous laisser un message ou bien plusieurs, cela dépend de nombre des fois appelés, après un message d'accueil que vous pouvez personnaliser. Quand le répondeur est désactivé, la personne qui essaye de vous joindre sera répondu par la machine est cela qu'à partir de la 10^{ième} sonnerie ; le message de répondeur automatique qui sera entendu par votre correspondant est seulement qu'il lui est impossible de laisser un message.

a) À partir de la base

Appuyer sur le bouton n°3 (voire figure ci-dessus) pour activer ou désactiver le répondeur.

- Si le répondeur est activé l'icône de répondeur sera affichée l'écran du combiné ; et sur l'afficheur de la base sera allumé et affichera le nombre des messages reçus.
- Si le répondeur est désactivé l'icône de répondeur disparaîtra du combiné et l'écran de la base s'affichera « - - ».

b) À partir du combiné

- Le combiné est en repos (aucune tonalité)
- Appuyer sur la touche /OK
- « **REPERT/** » s'affiche sur l'écran
- Utiliser les touches  et  pour sélectionner « **REPOND/** »

- Appuyer sur la touche ⇨/OK
 - Utiliser les touches ▲? et ▼ pour sélectionner « **ON/OFF** »
 - Appuyer sur la touche ⇨/OK
 - Utiliser les touches ▲? et ▼ pour sélectionner soit ON ou OFF.
 - « **ON** » pour activer le répondeur ; « **OFF** » pour désactiver le répondeur.
 - Appuyer sur la touche ⇨/OK pour confirmer.
 - Un bip sonore vous informe que le volume de la sonnerie est enregistré.
 - Maintenir enfoncée 2 secondes la touche C[®] pour revenir au repos.
- Si le répondeur est activé l'icône de répondeur sera affichée l'écran du combiné ; et sur l'afficheur de la base sera allumé et affichera le nombre des messages reçus.
 - Si le répondeur est désactivé l'icône de répondeur disparaîtra du combiné et l'écran de la base s'affichera « - - ».

11-2 Écouter les messages dans le répondeur.

Quand un nouveau message est enregistré dans le répondeur, l'icône de répondeur sera affichée l'écran du combiné ; et sur l'afficheur de la base clignotera le nombre des messages et il cessera de clignoter seulement si tous les nouveaux messages sont lus. La lecture des anciens messages sera diffusée après la lecture de tous les nouveaux messages. En final l'afficheur indiquera le nombre de tous les anciens messages.





a) Écouter les nouveaux messages à partir de la base.

- Appuyer sur la touche « ▶/■ » sur la base. Touche n°5 (voir figure ci-dessus).
- Vous pouvez écouter les nouveaux messages, à partir des hauts parleurs de la base, et cela par ordre avec lequel ils ont été enregistrés.
- Appuyer sur « + » ou « - » pour augmenter ou diminuer le volume pendant l'écoute des messages.

Note : si, par exemple, vous avez aucun message sauvegardé et vous n'avez reçu aucun nouveau message, '00' sera affiché sur le compte des messages sur l'afficheur de la base. Dans ce cas de figure l'appui sur la touche « ▶/■ » n'aura aucune utilité.

b) Écouter les nouveaux messages à partir du combiné

- Le combiné est en repos (aucune tonalité)
- Appuyer sur la touche ⇨/OK
- « **REPERT/** » s'affiche sur l'écran
- Utiliser les touches ▲? et ▼ pour sélectionner « **REPOND/** »

- Appuyer sur la touche /OK
- Utiliser les touches  et  pour sélectionner « **LIRE MSG** »
- Appuyer sur la touche /OK, le message sera lu et la date et heure du message seront affichées sur le combiné.

Note : « L'icône étoile » est affiché à l'écran pour indiquer qu'il s'agit d'un nouveau message. Si ce message a été lu ou écouté, le « L'icône étoile » disparaîtra et sera reflété la prochaine fois quand vous écoutez à nouveau ce message.

Note: S'il n'y a pas de nouveaux messages, "00" s'affiche régulièrement dans le message de contre à la base. Appuyez sur OK pour afficher "00 - 00" et de revenir au menu répondeur.

- Au cours de lecture de message, appuyez sur « Haut » et « Bas » pour augmenter ou diminuer le volume de lecture de message, respectivement.

Note: Après le nouveau message est joué, le nouveau message est enregistré comme un vieux message que si elle est automatiquement supprimée.

- Appuyez sur les touches du clavier du combiné pour sélectionner STOP, Suivant, Précédent, Supprimer les messages ; pour effectuer ces fonctions suivantes voir ci-dessous :

Stop : Arrêt du message en cours de lecture et de revenir à la TAM menu.

Suivant: Éviter de jouer le prochain message. La date et l'heure du prochain message s'affiche s'il y a prochain message.

Précédent: Éviter de répéter la lecture du message en cours depuis le début. La date et l'heure du message en cours s'affiche.

Supprimer: Supprime le message en cours et le prochain message sera lu.

Note: Alternativement, vous pouvez utiliser les touches de raccourci pour contrôler les différentes opérations au cours de la lecture message.







- Appuyer sur la touche 5 du combiné pour arrêter la lecture de message.
- Appuyer sur la touche 4 pour répéter la lecture du message en cours depuis le début.
- Appuyer deux fois sur la touche 4 pour écouter le message précédent.
- Appuyer sur la touche 6 pour écouter le message suivant
- Appuyer sur la touche 2 pour supprimer le message en cours.

11-3 Suppression de tous les messages.

a) Suppression de tous les messages à partir de la base.

- Appuyer sur la touche n°1 (voir figure base ci-dessus) et la maintenir pendant 2 secondes.
- Tous les messages seront supprimés de votre répondeur.









b) Suppression de tous les messages à partir du combiné.

- Le combiné est en repos (aucune tonalité)
- Appuyer sur la touche /OK
- « **REPERT/** » s'affiche sur l'écran
- Utiliser les touches  et  pour sélectionner « **REPOND/** »
- Appuyer sur la touche /OK
- Utiliser les touches  et  pour sélectionner « **SUP/TOUT** »
- Appuyer sur la touche /OK, le message sera lu et la date et heure du message seront affichées sur le combiné.

Note : si par exemple, il n'y a aucun message dans votre répondeur, « **VIDE** » sera affiché.

11-4 Enregistrement d'un MEMO.

Vous pouvez enregistrer votre mémo message pour un autre utilisateur de cet appareil. Lorsque vous enregistrez un mémo, le conteur des messages affichera le mémo comme un nouveau message et ce mémo peut être lu de la même manière que les messages de répondeur. L'enregistrement du mémo peut fonctionner même lorsque le répondeur est désactivé.













- Le combiné est en repos (aucune tonalité)
- Appuyer sur la touche /OK
- « **REPERT/** » s'affiche sur l'écran
- Utiliser les touches  et  pour sélectionner « **REPOND/** »
- Appuyer sur la touche /OK
- Utiliser les touches  et  pour sélectionner « **MEMO** »
- Appuyer sur la touche /OK pour lancer l'enregistrement ; « **ENREG** » sera affiché sur l'écran.
- Appuyez sur /OK pour arrêter l'enregistrement et sauvegarder le mémo.
- Ou bien appuyer sur la touche  pour arrêter l'enregistrement mémo sans enregistrer et revenir au menu « **MEMO** ».

11-5 Réglage du Répondeur

Vous pouvez utiliser le menu Paramètres de l'appareil par le biais de modifier les paramètres de votre répondeur.











a) Régler le mode de réponse

Par défaut, la réponse est dans la machine REP/EN mode qui permet aux appelants de laisser un message. Ce mode peut être changé à REP/SE qui n'autorise pas les appelants de laisser un message. Dans ce cas, vos correspondants sera invité à rappeler plus tard.

- Le combiné est en repos (aucune tonalité)
- Appuyer sur la touche /OK
- « **REPERT/** » s'affiche sur l'écran
- Utiliser les touches  et  pour sélectionner « **REPOND/**»
- Appuyer sur la touche /OK
- Utiliser les touches  et  pour sélectionner « **REGL/REP**»
- Appuyer sur la touche /OK
- Utiliser les touches  et  pour sélectionner « **MODE REP**»
- Appuyez sur /OK
- Utiliser les touches  et  pour sélectionner soit « **REP/EN** » ou bien « **REP/SE**».
- Appuyez sur /OK pour confirmer votre choix.

b) Réglage de la langue des messages sortants

Le répondeur joue l'annonce enregistrée quand il répond à un appel. Il y a une annonce préétablie, pour chaque mode REP/EN ou REP/SE. Vous êtes en mesure de sélectionner la langue souhaitée pour la lecture de l'annonce.

- Le combiné est en repos (aucune tonalité)
- Appuyer sur la touche /OK
- « **REPERT/** » s'affiche sur l'écran
- Utiliser les touches  et  pour sélectionner « **REPOND/**»
- Appuyer sur la touche /OK
- Utiliser les touches  et  pour sélectionner « **REGL/REP**»
- Appuyer sur la touche /OK
- Utiliser les touches  et  pour sélectionner « **LANG/REP**»
- Appuyez sur /OK

- Utiliser les touches ▲ et ▼ pour sélectionner la langue souhaitée.
- Appuyez sur ↵/OK pour confirmer votre choix.

c) Enregistrement de l'annonce personnalisée.

Vous pouvez enregistrer vos propres Annonce soit pour le mode REP/EN ou mode REP/SE. Lorsque vous enregistrez vos propres Annonce, il sera utilisé lorsque le répondeur répond à l'appel. Si vous supprimez l'annonce personnalisée, l'annonce préenregistrée sera restauré automatiquement.

- Le combiné est en repos (aucune tonalité)
- Appuyer sur la touche ↵/OK
- « **REPERT/** » s'affiche sur l'écran
- Utiliser les touches ▲ et ▼ pour sélectionner « **REPOND/**»
- Appuyer sur la touche ↵/OK
- Utiliser les touches ▲ et ▼ pour sélectionner « **REGL/REP**»
- Appuyer sur la touche ↵/OK
- Utiliser les touches ▲ et ▼ pour sélectionner « **ANNONCE**»
- Appuyez sur ↵/OK
- Utiliser les touches ▲ et ▼ pour sélectionner soit «**REP/EN** » ou bien « **REP/SE**».
- Appuyez sur ↵/OK
- Utiliser les touches ▲ et ▼ pour sélectionner « **ENR MSG** »
- Appuyez sur ↵/OK pour lancer l'enregistrement l'annonce personnalisée, « **ENRG**» sera affiché sur l'écran.
- Appuyez sur ↵/OK, pour arrêter et mettre votre annonce personnalisée et cette dernière sera jouer automatiquement si un correspondant cherchant à vous joindre pendant votre absence ; sinon appuyer sur C^o pour revenir à l'écran précédent sans enregistrer l'annonce.

d) Lecture ou suppression de l'Annonce

Vous pouvez écouter votre propre Annonce ou l'Annonce par défaut pour le mode REP/EN et mode REP/SE. Aussi vous pouvez supprimer votre Annonce personnalisée lors de la lecture, par contre, l'Annonce par défaut vous ne pouvez pas la supprimer. Vous pouvez à tout moment enregistrer une nouvelle Annonce personnalisée.

La lecture de L'Annonce

- Le combiné est en repos (aucune tonalité)
- Appuyer sur la touche ↵/OK
- « **REPERT/** » s'affiche sur l'écran

- Utiliser les touches ▲ et ▼ pour sélectionner « **REPOND/**»
- Appuyer sur la touche ⇨/OK
- Utiliser les touches ▲ et ▼ pour sélectionner « **REGL/REP**»
- Appuyer sur la touche ⇨/OK
- Utiliser les touches ▲ et ▼ pour sélectionner « **ANNONCE**»
- Appuyez sur ⇨/OK
- Utiliser les touches ▲ et ▼ pour sélectionner soit «**REP/EN** » ou bien « **REP/SE**».
- Appuyez sur ⇨/OK
- Utiliser les touches ▲ et ▼ pour sélectionner « **LIRE AN/** »
- Appuyez sur ⇨/OK pour écouter l'Annonce, « **LCT/ANN**» sera affiché sur l'écran.
- Appuyez sur ⇨/OK pour arrêter la lecture de l'Annonce et revenir au menu précédent.

Note: Si un l'Annonce personnalisée n'est pas enregistré avant, l'Annonce par défaut sera jouée.

Suppression de l'Annonce personnalisée

1. Répétez les 11 étapes précédentes.
2. Pendant la lecture de votre Annonce personnalisée, appuyez sur C^o pour supprimer cette dernière et au menu précédent. L'Annonce par défaut sera rétablie automatiquement.

e) Réglage des sonneries avant réponse.

Vous pouvez définir le nombre de sonneries avant que le répondeur automatique se met à lire votre Annonce. Vous pouvez configurer le nombre de sonnerie avant que le répondeur et commence à jouer votre Annonce ; vous avez le choix entre 2 et 8 sonneries et un mode « **ECO APP** », ce dernier permet que votre correspondant tombe directement sur le répondre sans que le téléphone sonne.

- Le combiné est en repos (aucune tonalité)
- Appuyer sur la touche ⇨/OK
- « **REPERT/** » s'affiche sur l'écran
- Utiliser les touches ▲ et ▼ pour sélectionner « **REPOND/**»
- Appuyer sur la touche ⇨/OK
- Utiliser les touches ▲ et ▼ pour sélectionner « **REGL/REP**»
- Appuyer sur la touche ⇨/OK
- Utiliser les touches ▲ et ▼ pour sélectionner « **NB SONN/**»

- Appuyez sur ↵/OK
- Utiliser les touches ▲ et ▼ pour sélectionner soit **2, 4, 6 ou 8** sonneries ou bien le mode «**ECO APP** »
- Appuyez sur ↵/OK pour confirmer votre choix.

f) Réglage de la durée d'un message.

Vous pouvez choisir la durée du message que vous allez recevoir.

- Le combiné est en repos (aucune tonalité)
- Appuyer sur la touche ↵/OK
- « **REPERT/** » s'affiche sur l'écran
- Utiliser les touches ▲ et ▼ pour sélectionner « **REPOND/**»
- Appuyer sur la touche ↵/OK
- Utiliser les touches ▲ et ▼ pour sélectionner « **REGL/REP**»
- Appuyer sur la touche ↵/OK
- Utiliser les touches ▲ et ▼ pour sélectionner « **TPS ENR/**»
- Appuyez sur ↵/OK
- Utiliser les touches ▲ et ▼ pour sélectionner soit **60, 120 ou 180** secondes ou bien «**ILLIM/** »
- Appuyez sur ↵/OK pour confirmer votre choix.

Note : «**ILLIM/** » donne à votre correspondant un maximum de temps qui est de 15 minutes.

g) Réglage du taux de compression.

Trois différents taux de compression (HAUTE, MEDIUM et BASSE) sont fournis pour vous permettre de sélectionner différents niveaux de qualité de l'enregistrement des messages. Quand le taux de compression est bas, le niveau le plus élevé de la qualité d'enregistrement est atteint.

- Le combiné est en repos (aucune tonalité)
- Appuyer sur la touche ↵/OK
- « **REPERT/** » s'affiche sur l'écran
- Utiliser les touches ▲ et ▼ pour sélectionner « **REPOND/**»
- Appuyer sur la touche ↵/OK
- Utiliser les touches ▲ et ▼ pour sélectionner « **REGL/REP**»
- Appuyer sur la touche ↵/OK
- Utiliser les touches ▲ et ▼ pour sélectionner « **COMPRESS**»

- Appuyez sur ↵/OK
- Utiliser les touches ▲? et ▼ pour sélectionner soit **HAUTE, MEDIUM et BASSE.**
- Appuyez sur ↵/OK pour confirmer votre choix.

h) Activer l'Accès à Distance

Votre téléphone vous permet de vérifier vos messages, ou l'utilisation de votre répondeur, en appelant le répondeur lorsque vous êtes loin de chez vous en entrant un code PIN d'accès à distance sur un ton de numérotation téléphonique. Utilisez le code PIN d'accès à distance pour empêcher d'autres personnes d'accéder à votre répondeur.

Changer le code PIN pour l'accès à distance.

- Le combiné est en repos (aucune tonalité)
- Appuyer sur la touche ↵/OK
- « **REPERT/** » s'affiche sur l'écran
- Utiliser les touches ▲? et ▼ pour sélectionner « **REPOND/**»
- Appuyer sur la touche ↵/OK
- Utiliser les touches ▲? et ▼ pour sélectionner « **REGL/REP**»
- Appuyer sur la touche ↵/OK
- Utiliser les touches ▲? et ▼ pour sélectionner « **MDF/PIN**»
- Appuyez sur ↵/OK
- « **VX PIN ?** » sera affiché, Appuyez sur ↵/OK et entrez l'ancien code PIN
- Appuyez sur ↵/OK
- « **NV PIN ?** » sera affiché, Appuyez sur ↵/OK et entrez le nouveau code PIN.
- Appuyez sur ↵/OK
- « **confirmer ?** » sera affiché, Appuyez sur ↵/OK en tapant pour la deuxième fois le nouveau code que vous avez choisi.
- Appuyez sur ↵/OK pour confirmer.

Activer ou désactiver le mode Accès à Distance.

- Le combiné est en repos (aucune tonalité)
- Appuyer sur la touche ↵/OK
- « **REPERT/** » s'affiche sur l'écran
- Utiliser les touches ▲? et ▼ pour sélectionner « **REPOND/**»
- Appuyer sur la touche ↵/OK
- Utiliser les touches ▲? et ▼ pour sélectionner « **REGL/REP**»
- Appuyer sur la touche ↵/OK

- Utiliser les touches ▲ et ▼ pour sélectionner « **CODE INT** »
- Appuyez sur ↵/OK
- Utiliser les touches ▲ et ▼ pour sélectionner soit ON ou OFF.
- « **ON** » pour activer l'Accès à Distance ; « **OFF** » pour désactiver l'Accès à Distance .

Accès à votre Répondeur à Distance.

Vous pouvez activer ou désactiver votre répondeur à partir d'un autre téléphone, et vous pouvez même consulter vos messages à distance.

- Appelez votre téléphone à partir d'un autre téléphone.
- Quand le répondeur commence l'Annonce d'accueil, appuyez sur la touche *.

Note : les deux premières étapes sont nécessaires pour accéder à votre répondeur à distance.

- Tapez le code PIN que vous avez choisi pour l'accès à distance.

Note : si vous vous trompez de code trois fois successive, la ligne sera coupée automatiquement.

- Appuyez sur l'une des touches du clavier pour choisir ce que vous voulez faire ; voir tableau ci-dessous pour plus d'information sur la fonctionnalité des touches.

Touches	Fonctionnalités	
	Quand le message n'est pas lu	Quand le message est lu
2		Supprime le message en cours.
4		Appuyez une fois pour commencer le message en cours dès le début. Appuyez deux fois pour lire le message précédent.
5	Lire le message	Stop la lecture du message en cours
6		Passez au message suivant
7	Activer le Répondeur	
8		Stop la lecture du message en cours
9	Désactiver le Répondeur	
*	Taper le code PIN pour l'accès à distance	

Note : si votre répondeur est désactivé, la machine répondra automatiquement après 10 sonneries. Appuyez sur la touche  et après tapez votre code PIN à 4 chiffres (le code PIN par défaut est **0000**) pour activer l'accès à distance.

Quand la mémoire du répondeur est pleine, et le mode en cour est «**REP/EN** », le mode changera automatiquement en mode « **REP/SE** ». Pour récupérer le mode «**REP/EN** », il suffit de supprimer quelques messages de votre répondeur.

12- EN CAS DE PROBLEMES

Vérifier les points ci-dessous avant de contacter le Service Après-vente :

FONCTION TELEPHONE

Plus d'affichage :

- Vérifier que les batteries du combiné sont correctement installées (polarités).
- Placer le combiné sur la base pour charger les batteries.
- Enlever les batteries du combiné et les remettre.

Les batteries ne sont pas chargées :

- Vérifier les polarités des batteries.
- Nettoyer les contacts de charge du combiné et de la base
- Refaire une nouvelle charge.

Un signal sonore est émis en ou hors communication :

- Recharger les batteries du combiné.
- Rapprochez vous de la base.

Le combiné ne peut pas trouver la base :

- Vous êtes hors de portée, vous devez vous rapprocher de la base.
- Raccorder l'alimentation de la base correctement.
- Enlever les batteries du combiné et les remettre.
- Déconnecter l'adaptateur secteur de la base et le reconnecter à la base.

La tonalité de numérotation n'est pas audible :

- Vérifier que la ligne téléphonique est connectée correctement à la base.

FONCTION PRÉSENTATION DU NOM OU DU NUMÉRO

- L'accès au service **Présentation du nom** est soumis à la souscription d'un abonnement auprès de France Télécom (sous réserve de disponibilités techniques de France Télécom).
- L'accès au service **Présentation du numéro** est soumis à la souscription d'un abonnement auprès de France Télécom (sous réserve de disponibilités techniques de France Télécom).
- Si vous êtes abonné à la présentation du nom ou du numéro, la date (jour/mois) et l'heure sont mises à jour par le réseau à chaque appel reçu.

13- CHAMP D'APPLICATION DE LA GARANTIE

La garantie fournisseur LOGICOM est valable pour un usage normal de l'appareil tel qu'il est défini dans le cadre de la notice d'utilisation.

Sont exclues de cette garantie, les batteries, les détériorations dues à une cause étrangère à l'appareil. En particulier, la garantie ne s'applique pas si l'appareil a été endommagé à la suite d'un choc ou d'une chute, d'une fausse manoeuvre, d'un branchement non conforme aux instructions mentionnées dans la notice ou aux prescriptions de France Télécom, de l'effet de foudre, de surtension secteur, d'une protection insuffisante contre la chaleur, l'humidité ou le gel. La garantie s'étend uniquement à la France Métropolitaine.

En tout état de cause, la garantie légale pour vices cachés s'appliquera conformément aux articles 1641 et suivants du Code Civil.

LOGICOM S.A.
ZI PARIS NORD 2
74, rue de la Belle Etoile
B.P. 58338
95941 ROISSY CDG

Cet équipement est conforme à la directive R&TTE 1999/5/CE du Parlement Européen et du Conseil, concernant la connexion paneuropéenne de terminal unique aux réseaux téléphoniques publics commutés (RTCP).

Toutefois, comme il existe des différences d'un pays à l'autre entre les RTCP, la conformité en soi ne constitue pas une garantie absolue de fonctionnement optimal à chaque point de terminaison du réseau RTCP.

En cas de problème, vous devez contacter en premier lieu votre fournisseur.

Cet appareil est destiné à la France.