

**LOGICOM<sup>®</sup>**



**ILOA 1600/1602/1603**

# Manuel d'utilisation

Photo non contractuelle

**A lire impérativement avant la mise en service de l'appareil.**



## DECLARATION DE CONFORMITE

Nous,  
Logicom  
74, rue de la Belle Etoile  
Z.I. Paris Nord II  
B.P. 58338  
95941 ROISSY CDG  
France

Déclarons que le produit ILOA 1600/1602/1603 est en conformité avec les exigences essentielles applicables et en particulier celles de la directive 1999/5/CE suivantes :

Article 3.1a - (protection de la santé et de la sécurité de l'utilisateur):

- EN60950-1 (10/2001)

Article 3.1b - (exigences de protection en ce qui concerne la compatibilité électromagnétique):

- EN301489-6 V1.2.1 (08/2002)

- EN301489-1 V1.4.1 (08/2002)

Article 3.2 – (bonne utilisation du spectre radioélectrique de façon à éviter les interférences dommageables) :

- EN301406V 1.5.1 (2003)

Nous déclarons que le produit ILOA 1600/1602/1603 est en conformité avec les exigences liées aux normes Européennes d'interfaces lignes.

Cet appareil est destiné à la France.

Cette conformité s'entend pour autant que le produit pour lequel elle est donnée est installé et utilisé suivant les instructions fournies dans le manuel d'utilisation.

Toute modification non autorisée du produit annule cette déclaration de conformité.

Roissy, le 22 juin 2007  
Bernard BESSIS  
Président Directeur Général

1 - PRESENTATION DE L'APPAREIL _____	4
1-1 Caractéristiques générales _____	4
1-2 Précautions d'emploi _____	5
1.3 Conditions d'utilisations _____	6
1.4 Installation du téléphone _____	7
1.5 Installation des batteries rechargeables _____	7
1.6 Charge des batteries : _____	7
1.7 Schémas et fonctions _____	8
1.8 Icônes de l'écran _____	10
2 – FONCTIONS DU TELEPHONE _____	11
2.1 Utilisation d'un clavier alphanumérique _____	11
2-2 Composition d'un numéro _____	11
2-3 Réception d'un appel _____	12
2-4 Main libre _____	12
2-5 Réglage du volume d'écoute et du main libre _____	13
2-6 Verrouiller et déverrouiller le clavier _____	14
2-7 Fonction Secret _____	14
2-8 Désactiver/réactiver la sonnerie d'un combiné : _____	15
2-9 La touche R _____	15
2-10 Appel combiné _____	15
2-11 Compteur de conversation _____	16
3 –REPERTOIRE ALPHANUMERIQUE _____	16
3-1 Enregistrement d'un contact (nom et numéro) dans le répertoire _____	16
3-2 Consulter le répertoire _____	17
a- Par le menu _____	17
b- Accès direct _____	17
3-3 Modifier un contact _____	17
3-4 Effacer un contact _____	18
3-5 Effacement total du répertoire _____	18
4- LISTE BIS _____	19
4-1 Consulter la liste BIS _____	19
4-2 Enregistrement d'un numéro contenu dans la liste BIS vers le répertoire _____	19
4-3 Effacer un numéro (ou un nom) de la liste BIS _____	20
4-4 Effacer toute la liste BIS _____	20
5- REGLAGES DE LA BASE _____	21
5-1 Annuler un combiné _____	21
5-2 Choix de la numérotation _____	21
5-3 Modifier le délai de la touche R _____	22
5-4 Modifier le code PIN (code confidentiel personnel) _____	23
6- REGLAGES DU COMBINE _____	24
6-1 Réglage de l'alarme _____	24
6-2 Choix d'une sonnerie sur le combiné _____	25
a- Choix d'une sonnerie pour un appel interne _____	25
b- Choix d'une sonnerie pour un appel externe _____	25
c- Volume de la sonnerie sur un combiné _____	26
6-3 Alertes sonores _____	27

a- Activer/Désactiver les bips touches	27
b- Activer/Désactiver l'alerte Batterie faible	27
c- Activer/Désactiver l'alerte Hors de portée	28
6-4 Langue du combiné	28
6-5 Renommer un combiné	29
6-6 Affichage	30
6-7 Réponse automatique	30
6-8 Réglages horaires	31
a- Format date	31
b- Format heure	31
c- Régler l'heure	32
d- Régler la date	32
7 ASSOCIATION D'UN COMBINE AVEC UNE BASE	33
8- REINITIALISATION DES REGLAGES PAR DEFAULT	34
9- INTERPHONIE	35
9-1 Appel interphone	35
a) Vers un autre combiné	35
b) Vers tous les autres combinés	35
9-2 Réception d'un appel interphone	36
9-3 Réception d'un appel externe pendant un appel interne	36
9-4 Transfert d'un appel externe vers un autre combiné	36
9-5 Conférence à trois (deux combinés en interphone + un correspondant externe)	37
10- JOURNAL DES APPELS	38
10-1 Présentation du nom et du numéro	38
10-2 Consultation du journal des appels	38
10-3 Composition d'un numéro à partir du journal	39
10-4 Enregistrement d'un numéro du journal vers le répertoire	40
10-5 Effacement sélectif des appels	40
10-6 Effacement total des appels	41
11- EN CAS DE PROBLEMES	42
12- CHAMP D'APPLICATION DE LA GARANTIE	43
13- PROCEDURE POUR CONTACTER LE S.A.V	43

# 1 - PRESENTATION DE L'APPAREIL

## 1-1 Caractéristiques générales

Ses caractéristiques techniques principales sont :

### Téléphone

- Ecran LCD 3 lignes (1 ligne alphanumérique + 2 lignes d'icônes)
- Compatible GAP.
- Possibilité d'associer jusqu'à 6 combinés sur la même base.
- Portée : 50 mètres en intérieur et 300 mètres en champ libre.
- Autonomie : 100 heures en veille.  
10 heures en communication.
- Main libre
- Répertoire alphanumérique de 20 contacts (noms et numéros)
- Réglage de la date et l'heure.
- Appel interphone entre 2 combinés.
- Conférence à 3 (2 internes + 1 externe).
- Transfert d'un appel vers un autre combiné.
- Recomposition de l'un des 5 derniers numéros composés.
- Choix de 10 sonneries sur le combiné (5 classiques et 5 polyphoniques).
- Volume de la sonnerie réglable sur le combiné (5 niveaux).
- Volume d'écoute réglable sur le combiné (5 niveaux).
- Alertes sonores (bips touches, batteries faibles, hors portée)
- Verrouillage du clavier.
- Compteur de durée de conversation.
- Appel combiné.
- Fonction secret.
- Fonction horloge ou affichage du nom du combiné au repos.
- Personnalisation du nom d'un combiné
- Fonction Alarme.
- Numérotation en fréquence vocale (par défaut) ou en décimale.
- Personnalisation du nom d'un combiné
- Personnalisation du code PIN à 4 chiffres permettant de protéger l'accès à certaines fonctions

## **Fonctions présentation du nom et du numéro**

- Présentation du nom et du numéro (alternativement)
- Horodatage des appels
- Journal des appels de 10 noms et numéros
- Composition d'un numéro à partir du journal
- Effacement sélectif et total des appels

## **1-2 Précautions d'emploi**

- Lire attentivement les instructions données.
- Utiliser uniquement l'adaptateur secteur fourni.
- Ne pas installer l'appareil dans un endroit sensible à la poussière ou susceptible de subir des perturbations dues à des vibrations ou à des chocs.
- Ne pas mettre votre appareil à côté d'une source magnétique (télévision, enceintes, etc.) sous risque de perturbations.
- Ne jamais verser de liquide sur l'appareil sous risque de court circuit.
- Ne pas placer la base près d'un endroit humide.
- Ne jamais démonter l'appareil.
- Débrancher la connexion du téléphone avant de débrancher la prise électrique.
- Débrancher immédiatement un appareil endommagé et le faire réparer dans un service après-vente agréé.
- Après avoir déplacé l'appareil, commencer par rebrancher la prise électrique.
- Ne rien mettre sur le cordon électrique, éviter que des personnes puissent marcher dessus.
- Éviter de brancher trop d'appareils sur la même source de courant.
- Ne jamais installer durant un orage.
- Ne jamais toucher des fils de téléphone dénudés, à moins qu'ils soient débranchés.
- Débrancher l'appareil avant de le nettoyer, ne pas utiliser de nettoyeurs ou d'aérosols, utiliser un chiffon légèrement humide.
- Ne pas placer l'appareil sur un élément non stable, il ne doit pas tomber cela causerait de sérieux dommages.

- En l'absence d'alimentation secteur ou en cas de coupure secteur, l'appareil n'est plus fonctionnel. Vous ne pourrez pas passer ou recevoir d'appel en cas d'urgence. Pour cette raison, il est recommandé d'utiliser en complément un poste téléphonique conventionnel.
- Conserver précieusement ce manuel d'utilisation pour toute référence future.

**IMPORTANT :**

- 1) N'utiliser que le type de batteries fournies.
- 2) Ne pas jeter les batteries au feu ou dans une poubelle. Renseignez-vous auprès de votre revendeur pour connaître les dispositions spéciales pour leur recyclage.
- 3) Ne pas ouvrir les batteries, l'électrolyte qu'elles contiennent est corrosif, et pourrait causer des brûlures aux mains, à la peau et aux yeux et serait toxique si on l'avait.

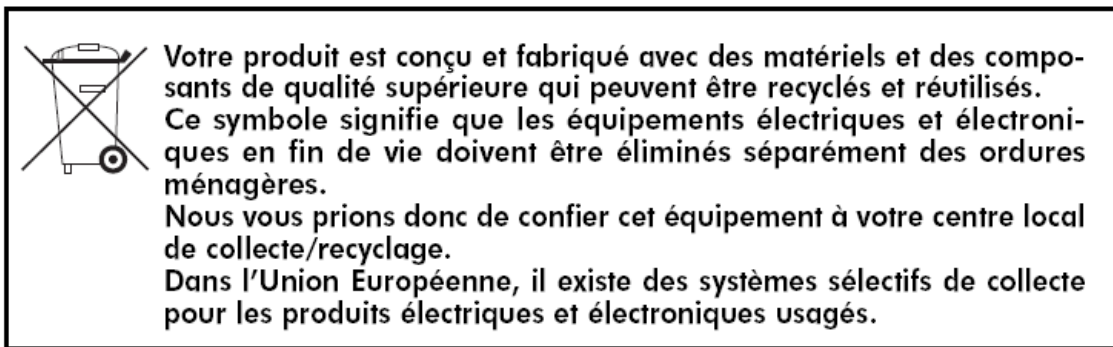

### 1.3 Conditions d'utilisations

- L'appareil n'est pas connectable à un schéma d'alimentation IT.
- L'appareil est alimenté par un adaptateur secteur AC/DC, conforme à la norme EN 60950, branché sur une prise 230 V AC 50 Hz.
- L'adaptateur servant de dispositif de sectionnement, le socle de prise de courant doit être installé à proximité de l'appareil et doit être aisément accessible.
- La connexion à la ligne téléphonique répond au niveau de sécurité **TRT-3**.
- L'entrée d'alimentation répond au niveau de sécurité **TBTS**.
- La sécurité électrique correspond aux vérifications **EN 60950**.
- La température maximale d'utilisation est de 35° C.
- Cet appareil utilise des bandes de fréquences radio dont l'utilisation est harmonisée dans l'ensemble de la communauté européenne.
- Le marquage des équipements terminaux attestés conformes se situe sous la base.

- Le test pour le SAR n'est pas nécessaire pour les produits ayant une puissance inférieure ou égale à 20 mW. Ce produit ayant une puissance moyenne inférieure à cette limite, il n'est donc pas concerné par ce test.

## 1.4 Installation du téléphone

- 1- Choisissez un emplacement approprié pour la base. Assurez-vous que ce n'est pas près d'un autre téléphone, ni d'un appareillage électrique (ordinateur, télévision, etc.) pour éviter les interférences.
- 2- Connecter la fiche de l'adaptateur secteur dans la prise modulaire située derrière la base.
- 3- Connecter l'adaptateur secteur à la prise de courant 230 V AC ,50 Hz.
- 4- Connecter le cordon téléphonique dans la prise modulaire située derrière la base et l'autre extrémité à votre prise téléphonique murale.
- 5- Relier les autres adaptateurs secteurs aux supports de charge (uniquement pour les pack Iloa 1602/1603).
- 6- Connecter l'adaptateur secteur à la prise de courant 230 V AC, 50 Hz

## 1.5 Installation des batteries rechargeables

- 1- Ouvrir le compartiment des batteries.
- 2- Insérer les 2 batteries dans le compartiment en respectant les polarités.
- 3- Fermer le compartiment des batteries.

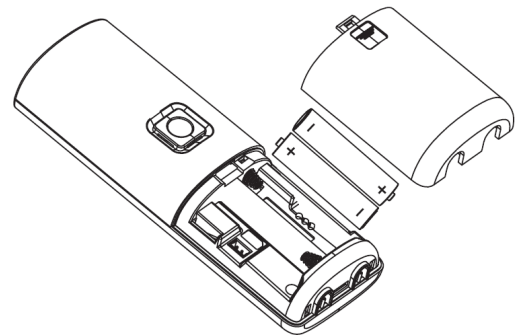

## 1.6 Charge des batteries :

Avant toute utilisation, il faut impérativement charger les batteries (pour la première fois) durant un minimum de 24 heures.

- Poser le combiné sur le support de charge, Un signal de confirmation est émis.
- Laisser les batteries se charger sans interruption pendant au moins 24 heures.



**Remarque :** Lorsque le combiné est en charge, l'icône  défile en permanence. Rien n'indiquera que la batterie est complètement chargée dans cette position.

**Attention :** Si vous ne laissez pas votre combiné se charger durant 24 heures pour la première fois, il ne fonctionnera pas au maximum de ses capacités.

La garantie ne prendra pas effet pour les problèmes de dysfonctionnement dus à une charge incomplète lors de la première utilisation.

## 1.7 Schémas et fonctions

### Téléphone :

#### Touche /OK

Permet d'accéder au menu  
Permet de valider une fonction  
Permet, en communication, d'accéder au journal, à la liste BIS et au répertoire.

#### Touche ?

Permet d'accéder à la liste des appels reçus.  
Permet d'augmenter le volume pendant une communication.  
Permet de naviguer dans le menu.

#### Touche

Permet de prendre la ligne ou de répondre à un appel.

#### Touche \*

Permet de verrouiller/déverrouiller le clavier.

#### Touche

Permet d'activer ou de désactiver la main libre.

#### Touche

Permet d'accéder au répertoire

#### Touche /⊗

Permet de revenir au menu précédent (appui court) ou de revenir au repos (appui long).  
Permet d'effacer un chiffre ou un caractère (appui court) ou de tous les supprimer (appui long).  
Permet de faire un appel interphone.  
Permet, en communication, d'activer (couper le micro) ou de désactiver la fonction secret.  
Permet de régler le niveau du volume de la sonnerie à la réception d'un appel.

#### Touche

Permet d'accéder à la liste BIS.  
Permet de diminuer le volume pendant une communication.  
Permet de naviguer dans le menu.

#### Touche

Permet de raccrocher  
Permet d'allumer ou d'éteindre le combiné

#### Touche #

Permet d'accéder au répertoire

#### Touche R

Permet d'accéder à certains services de votre opérateur

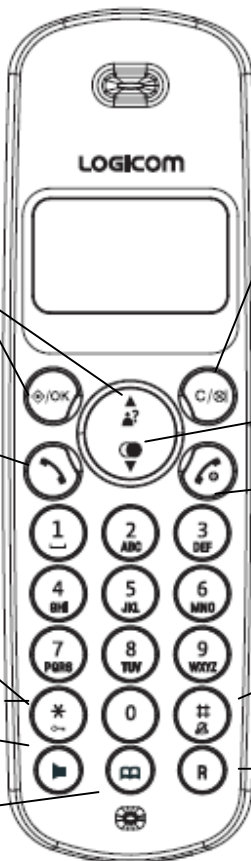

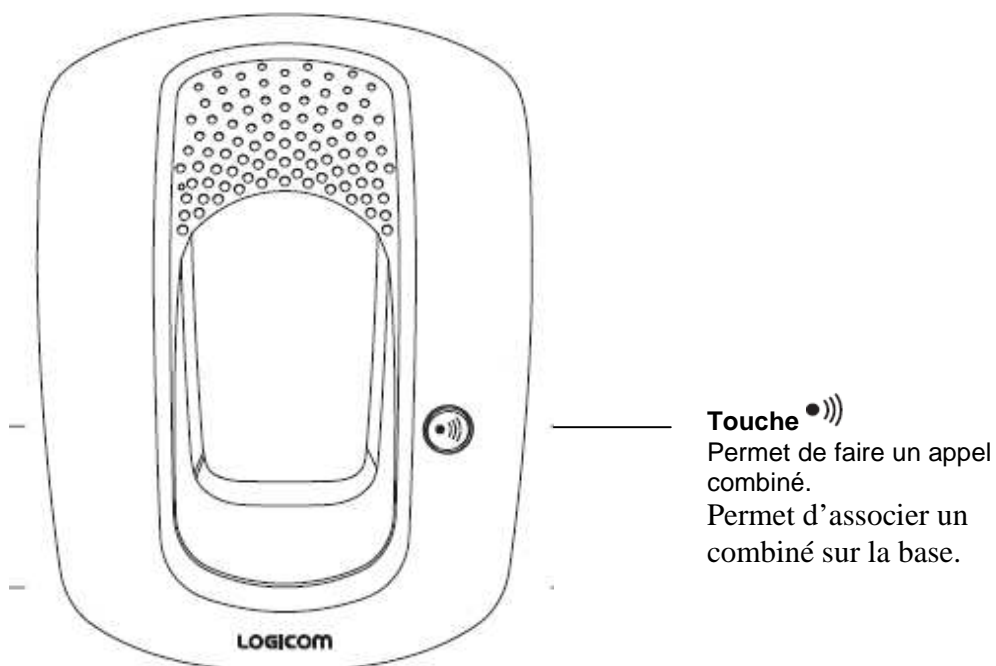

**Base :**

1. Choisissez un emplacement approprié pour la base. Assurez-vous que ce n'est pas près d'un autre téléphone, ni d'un appareillage électrique. (ordinateur, télévision etc...) pour éviter les interférences.
2. connecter la fiche de l'adaptateur secteur dans la prise jack située derrière la base
3. Connecter l'adaptateur secteur à la prise de courant 230 V AC, 50Hz
4. Connecter le cordon téléphonique dans la prise modulaire située derrière la base et l'autre extrémité à votre prise téléphonique murale.

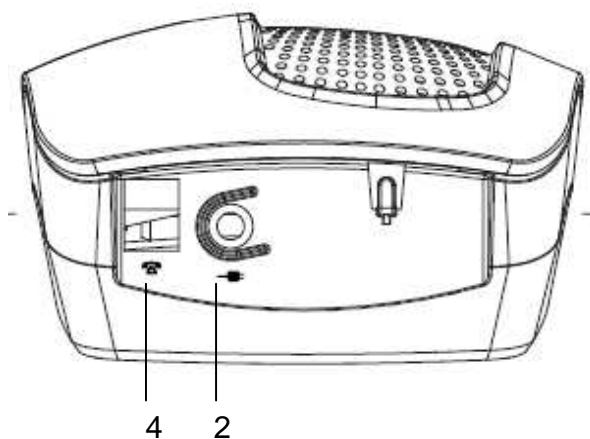

## 1.8 Icônes de l'écran

L'écran du combiné permet de visualiser les fonctions du téléphone

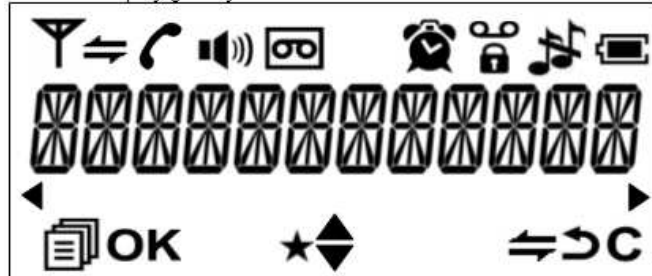

	Indique qu'une fonction est accessible par les touches de navigation.
	Clignote quand le combiné est hors de portée ou non associé à la base.
	Clignote à la réception d'un appel interne entrant, reste affiché en cours.
	Indique qu'un appel interne est en cours.
	Indique que la main libre est activée
	Indique que la sonnerie est coupée.
	S'affiche quand l'alarme est activée.
	Indique que le clavier est verrouillé.
	Indique la réception d'un nouveau message sur la messagerie vocale de votre opérateur.
	Indique que les batteries sont chargées.
	Indique que les batteries sont vides, les recharger impérativement.
	Indique que des fonctions sont accessibles dans le menu.
	Indique qu'il y a des fonctions accessibles par le menu
<b>OK</b>	Permet de valider la fonction sélectionnée
	Indique un appel manqué (non répondu) non lu.
	Permet d'effectuer un appel interne.
	Permet de revenir au menu précédent (appui court) ou au repos (appui long)
<b>C</b>	Permet d'effacer un caractère, ou d'arrêter l'alarme, ou de couper la sonnerie pendant un appel, ou de revenir au menu précédent.

## 2 – FONCTIONS DU TELEPHONE

### 2.1 Utilisation d'un clavier alphanumérique

Certaines fonctions telles que le répertoire nécessitent l'utilisation du clavier alphanumérique. Le clavier se met automatiquement en mode alphanumérique lorsque vous entrez dans une de ces fonctions.

Pour saisir une lettre, appuyez sur la touche correspondante au clavier autant de fois que nécessaire.

Exemples :

- Pour saisir un « A », appuyez une fois sur 2
- Pour saisir un « B », appuyez deux fois sur 2
- Pour saisir un « A » puis un « B » à la suite, saisir « A » puis attendre que le curseur soit passé au caractère suivant, puis saisir un « B ».
- Pour saisir un espace, appuyer une fois sur la touche 1.



Les caractères principaux disponibles sont réunis dans ce tableau :

Touches	1 <sup>er</sup> Appui	2 <sup>ème</sup> Appui	3 <sup>ème</sup> Appui	4 <sup>ème</sup> Appui	5 <sup>ème</sup> Appui
1	ESPACE	-	1		
2	A	B	C	2	
3	D	E	F	3	
4	G	H	I	4	
5	J	K	L	5	
6	M	N	O	6	
7	P	Q	R	S	7
8	T	U	V	8	
9	W	X	Y	Z	9
0	0				



**Remarque :** Des caractères spéciaux sont disponibles avec les touches \* et #.

### 2-2 Composition d'un numéro

#### a) Composition normale d'un numéro.



- Appuyer brièvement sur la touche .
- Composer le numéro de votre correspondant.
- A la fin de la communication, appuyer sur la touche .

### b) Pré numérotation d'un numéro.



- Composer le numéro de votre correspondant.
- Appuyer sur la touche .
- Une fois la communication terminée, appuyer sur la touche .

## 2-3 Réception d'un appel

### a) Réception d'un appel extérieur

- Le combiné sonne (suivant réglages)
- Appuyer sur la touche  si le combiné n'est pas posé sur la base (Si le combiné est sur sa base, voir fonction 6-7 *Réponse automatique*)
- Une fois la communication terminée, appuyer sur la touche .

### b) Réception d'un appel interphone



- Le combiné sonne.
- Le numéro du combiné d'où provient l'appel (« **APPEL DE CB2** » par exemple), et l'icône  clignote sur l'écran
- Appuyer sur la touche .
- Une fois la communication terminée, appuyer sur la touche .

## 2-4 Main libre



Cette fonction vous permet :

- D'obtenir la tonalité.
- De composer le numéro de votre correspondant.
- D'écouter et de parler avec votre correspondant sans avoir à tenir le combiné en main.

### a) Pour appeler :

- Appuyez sur la touche .
- L'icône  s'affiche sur l'écran combiné.
- Composer le numéro de votre correspondant.
- Parlez lorsque votre correspondant décroche.

## b) Pour recevoir

- Lorsque le combiné sonne, appuyer sur la touche 
- L'icône  s'affiche sur l'écran LCD de téléphone.
- Vous pouvez converser avec votre correspondant.

## c) Basculer du mode main libre au mode combiné

- Lors d'une conversation main libre, appuyer sur la touche  pour couper le mode main libre.
- Prendre le combiné pour continuer à converser.

## d) Basculer du mode combiné au mode main libre

- Lors d'une conversation en mode combiné, appuyer sur la touche  pour couper le mode combiné et passer en mode main libre.

**ATTENTION** : L'usage prolongé de la fonction main libre pendant une conversation entraîne une consommation importante sur les batteries réduisant ainsi considérablement l'autonomie de l'appareil.



## 2-5 Réglage du volume d'écoute et du main libre

Le volume peut-être réglé sur 5 niveaux différents (de 1 à 5).

Niveau 5 : Le plus fort

Niveau 1 : Le plus faible

**Vous êtes obligé d'être en conversation pour régler le volume d'écoute ou le volume de la main libre :**

- Une fois en conversation, pour ajuster le niveau du volume, utiliser les touches  (diminuer) et  (augmenter).

**Remarque** : Le niveau du volume réglé est conservé entre chaque appel. La mémorisation du réglage du volume d'écoute dans le combiné n'est pas commune au réglage du volume du main libre.



Chaque réglage du niveau de volume est mémorisé indépendamment.

Vous pouvez par exemple conservé en permanence un niveau 2 pour le volume d'écoute et un niveau 5 pour le volume du main libre.

## 2-6 Verrouiller et déverrouiller le clavier



Le verrouillage du clavier permet d'empêcher la composition d'un numéro par mégarde. Lorsque le clavier est verrouillé, l'icône  s'affiche dans le haut de l'écran.

### a) Verrouillage du clavier

- Le combiné est au repos.
- Maintenir enfoncée la touche  jusqu'à ce que l'icône  s'affiche sur l'écran.
- Le clavier est verrouillé.

**Remarque :** Lorsque le clavier est verrouillé, il est tout de même possible de répondre à un appel.



### b) Déverrouillage du clavier

- Lorsque le clavier est verrouillé.
- Maintenir enfoncée la touche  jusqu'à ce que l'icône  disparaisse de l'écran.
- Le clavier est déverrouillé.

## 2-7 Fonction Secret

Cette fonction vous permet, **lors d'une communication**, de parler avec une tierce personne sans être entendue par votre correspondant.

• **Vous êtes en communication avec votre correspondant :**

- Appuyer sur la touche .
- Un message s'affiche sur l'écran indiquant « **MUET** ».
- Vous pouvez parler avec une tierce personne, votre correspondant n'entend plus rien.
- Appuyer sur la touche  pour désactiver cette fonction.
- Votre correspondant vous entend à nouveau.
- Le message disparaît de l'écran.

**Remarque :** La fonction Secret peut être utilisée en mode interphone.

## 2-8 Désactiver/réactiver la sonnerie d'un combiné :



Vous pouvez, si vous le souhaitez, désactiver (couper) temporairement la sonnerie d'un combiné.

Lorsque vous recevrez un appel, le combiné ne sonnera pas mais la réception de celui-ci sera indiquée sur l'écran.



Vous pourrez alors réactiver la sonnerie et récupérer automatiquement le niveau du volume de la sonnerie déjà réglé.

Vous pouvez également couper la sonnerie pendant la réception d'un appel, pour ne pas réveiller un enfant qui dort par exemple.

### a) Pour désactiver (couper) la sonnerie d'un combiné

- Le combiné est au repos (aucune tonalité)
- Maintenir enfoncée la touche  jusqu'à ce que l'icône  s'affiche sur l'écran.

### b) Pour réactiver la sonnerie d'un combiné



- Le combiné est au repos (aucune tonalité)
- Maintenir enfoncée la touche  jusqu'à ce que l'icône  disparaisse de l'écran.

## 2-9 La touche R

La touche R vous permet d'accéder à certains services de votre opérateur.

## 2-10 Appel combiné

Cette fonction permet d'appeler tous les combinés enregistrés sur une même base. Elle est surtout utile lorsque vous ne savez pas où se trouve un combiné.

- Tous les combinés doivent être en position de repos (pas de tonalité).
- Appuyer brièvement sur la touche  située sur la base.
- Tous les combinés enregistrés sur la base émettent alors un signal sonore et « RECH. BASE » clignote sur les écrans des combinés.
- Pour arrêter ce signal sonore, appuyer sur la touche  d'un combiné ou appuyer une nouvelle fois sur la touche .



## 2-11 Compteur de conversation

Le compteur de conversation s'active automatiquement à la prise de ligne ou après 15s de conversation à la réception d'un appel, en heures : minutes : secondes (ex : 01:34:45 pour 1 heure 34 minutes et 45 secondes)

A la fin de la communication, le temps de conversation reste affiché sur l'écran pendant 5 secondes.

## 3 –REPERTOIRE ALPHANUMERIQUE











### 3-1 Enregistrement d'un contact (nom et numéro) dans le répertoire

Vous pouvez enregistrer jusqu'à 20 contacts dans le répertoire alphanumérique. Chaque contact peut comporter un nom de 12 caractères et un numéro de 20 chiffres.

**Remarques :** - La saisie d'un nom est obligatoire.

- Si vous tentez d'enregistrer un contact avec un nom déjà existant, « **DOUBLON** » d'affichera pour vous indiquer de changer de nom.







Pour enregistrer un nouveau contact (numéro et nom) dans le répertoire, suivre les manipulations suivantes :

- Le combiné est au repos (aucune tonalité).
- Appuyer sur la touche /OK
- « **JOURNAL** » s'affiche sur l'écran
- Utiliser les touches de navigations  et  pour sélectionner « **REPERTOIRE** »
- Appuyer sur la touche /OK
- « **VIDE** » s'affiche sur l'écran
- Appuyer sur la touche /OK
- « **AJOUTER** » s'affiche sur l'écran
- Appuyer sur la touche /OK
- « **NOM** » s'affiche sur l'écran
- Saisir le nom à mettre en mémoire en utilisant le clavier alphanumérique
- Appuyer sur la touche /OK
- « **NUMERO** » s'affiche sur l'écran
- Composer le numéro à mettre en mémoire
- Appuyer sur la touche /OK
- « **MELODIE X** » s'affiche sur l'écran (**X** représente le numéro de la sonnerie)
- Utiliser les touches  et  pour sélectionner la sonnerie à associer à ce contact

- Appuyer sur la touche /OK
- Un bip sonore vous informe que votre contact a été enregistré.

## 3-2 Consulter le répertoire



### a- Par le menu

- Le combiné est au repos (aucune tonalité)
- Appuyer sur la touche /OK
- « **JOURNAL** » s'affiche sur l'écran
- Utiliser les touches  et  jusqu'à ce que « **REPertoire** » s'affiche sur l'écran
- Appuyer sur la touche /OK
- Le premier contact s'affiche sur l'écran
- Utiliser les touches  et  pour consulter les autres contacts

Ou

- Appuyer sur la première lettre du nom recherché









### b- Accès direct







- Le combiné est au repos (aucune tonalité)
- Appuyer sur la touche  pour accéder au répertoire
- Le premier contact s'affiche sur l'écran
- Utiliser les touches  et  pour consulter les autres contacts

ou









- Appuyer sur la première lettre du nom recherché

## 3-3 Modifier un contact







- Le combiné est au repos (aucune tonalité)
- Appuyer sur la touche 
- Le premier contact s'affiche sur l'écran
- Utiliser les touches  et  pour sélectionner le contact que vous souhaitez modifier
- Appuyer sur la touche /OK
- « **AJOUTER** » s'affiche sur l'écran
- Utiliser les touches  et  pour sélectionner « **MODIFIER** » puis appuyer sur la touche /OK
- Appuyer sur la touche  pour effacer caractère par caractère le nom affiché puis utiliser les touches du clavier alphanumériques pour effectuer des modifications.

- Appuyer sur la touche /OK pour enregistrer les modifications du nom
- Appuyer sur la touche /⊗ pour effacer chiffre par chiffre le numéro affiché puis utiliser les touches du clavier alphanumérique pour effectuer des modifications.
- Appuyer sur la touche /OK pour enregistrer vos modifications du numéro.
- « **MELODIE X** » s'affiche sur l'écran
- Utiliser les touches  et  pour sélectionner la sonnerie à associer au contact
- Appuyer sur la touche /OK
- Un bip sonore vous informe que les modifications que vous avez effectuées ont été enregistrées.
- Appuyer sur la touche /⊗ pour revenir au menu précédent.

### 3-4 Effacer un contact

- Le combiné est au repos (aucune tonalité)
- Appuyer sur la touche 
- Le premier contact s'affiche sur l'écran
- Utiliser les touches  et  pour sélectionner le contact que vous souhaitez effacer.
- Appuyer sur la touche /OK
- « **AJOUTER** » s'affiche sur l'écran
- Utiliser les touches  et  pour sélectionner « **SUPPRIMER** »
- Appuyer sur la touche /OK
- Un bip sonore vous informe que le contact a été effacé.
- Appuyer sur la touche /⊗ pour revenir au menu précédent.

### 3-5 Effacement total du répertoire





- Le combiné est au repos (aucune tonalité)
- Appuyer sur la touche 
- Le premier contact s'affiche sur l'écran
- Appuyer sur la touche /OK
- « **AJOUTER** » s'affiche sur l'écran
- Utiliser les touches  et  pour sélectionner « **SUPPRIM TOUT** »
- Appuyer sur la touche /OK
- « **CONFIRM ?** » s'affiche sur l'écran
- Appuyer sur la touche /OK
- Un bip sonore vous informe que tous les contacts du répertoire ont été effacés
- Appuyer sur la touche /⊗ pour revenir au repos.

## 4- LISTE BIS













La liste BIS vous permet de mémoriser les 5 derniers numéros composés.

Si le numéro était déjà enregistré dans le répertoire, c'est le nom qui lui est associé qui s'affiche.











### 4-1 Consulter la liste BIS

- Le combiné est au repos (aucune tonalité)
- Appuyer sur la touche  ou sur la touche 
- Le dernier numéro composé s'affiche (ou le nom)
- Utiliser les touches  et  pour consulter les autres numéros









### 4-2 Enregistrement d'un numéro contenu dans la liste BIS vers le répertoire

- Le combiné est au repos (aucune tonalité)
- Appuyer sur la touche  ou sur la touche 
- Le dernier numéro composé s'affiche (ou le nom)
- Utiliser les touches  et  pour sélectionner le numéro que vous souhaitez enregistrer dans le répertoire
- Appuyer sur la touche /OK
- « **AJOUTER** » s'affiche sur l'écran
- Appuyer sur la touche /OK
- « **NOM** » s'affiche sur l'écran
- Saisir le nom à mettre en mémoire en utilisant le clavier alphanumérique
- Appuyer sur la touche /OK
- « **NUMERO** » s'affiche sur l'écran
- Le numéro s'affiche sur l'écran
- Appuyer sur la touche /OK
- « **MELODIE X** » s'affiche sur l'écran (**X** représente le numéro de la sonnerie)
- Utiliser les touches  et  pour sélectionner la sonnerie à associer à ce contact
- Appuyer sur la touche /OK
- Un bip sonore vous informe ce contact a été enregistré dans le répertoire
- Appuyer sur la touche /⊗ pour revenir au repos.

### 4-3 Effacer un numéro (ou un nom) de la liste BIS

- Le combiné est au repos (aucune tonalité)
- Appuyer sur la touche  ou sur la touche 
- Le dernier numéro composé s'affiche (ou le nom)
- Utiliser les touches  et  pour sélectionner le numéro (ou le nom) que vous souhaitez effacer de la liste BIS
- Appuyer sur la touche /OK
- Utiliser les touches  et  pour sélectionner « **SUPPRIMER** »
- Appuyer sur la touche /OK
- Un bip sonore vous informe que le numéro (ou le nom) sélectionné a été effacé de la liste BIS
- Appuyer sur la touche / pour revenir au repos.

### 4-4 Effacer toute la liste BIS

- Appuyer sur la touche  ou sur la touche 
- Le dernier numéro composé s'affiche (ou le nom)
- Appuyer sur la touche /OK
- Utiliser les touches  et  pour sélectionner « **SUPPRIM. TOUT** »
- Appuyer sur la touche /OK
- « **CONFIRM ?** » s'affiche sur l'écran
- Appuyer sur la touche /OK
- Un bip sonore vous informe que tous les numéros (ou noms) de la liste BIS sont effacés
- « **VIDE** » s'affiche sur l'écran.
- Appuyer sur la touche / pour revenir au repos.

## 5- REGLAGES DE LA BASE

**Remarque** : lorsque vous accédez à un réglage de la base, le code PIN de la base vous est toujours demandé par l'appareil (« **PIN ?** » s'affiche sur l'écran).  
Par défaut, le code PIN est **0000**











### 5-1 Annuler un combiné

Cette fonction vous permet d'annuler un combiné enregistré sur votre base en vue de leur remplacement par de nouveaux.

On ne peut pas annuler un combiné s'il est le seul à être enregistré sur votre base.

Un combiné ne peut être annulé qu'à partir d'un autre combiné enregistré sur la même base.

Pour annuler un combiné, suivre les manipulations suivantes :

- Le combiné est au repos (aucune tonalité)
- Appuyer sur la touche /OK
- « **JOURNAL** » s'affiche sur l'écran
- Utiliser les touches  et  pour sélectionner « **REGL. BASE** »
- Appuyer sur la touche /OK
- « **ANNULER COM** » s'affiche sur l'écran.
- Appuyer sur la touche /OK
- « **PIN ? ----** » s'affiche sur l'écran
- Utiliser le clavier alphanumérique pour saisir votre code PIN.
- Appuyer sur la touche /OK
- « **COMBINE 1** » s'affiche sur l'écran
- Utiliser les touches  et  pour sélectionner le combiné à annuler.
- Appuyer sur la touche /OK
- Maintenir enfoncée 2 secondes la touche  pour revenir au repos.











**Remarque** : Lorsque vous annulez un combiné, celui-ci sera annulé de toutes les bases sur lesquelles il avait été associé. « **ASSOCIE** » ou « **ANNULE** » (suivant le modèle) sera en permanence affiché sur l'écran de repos pour vous indiquer que ce combiné est annulé, il faudra de nouveau l'associer sur la base (voir chapitre 7).

### 5-2 Choix de la numérotation

Vous pouvez sélectionner le type de numérotation à utiliser sur votre appareil lorsque vous émettez un appel.

Nous vous recommandons fortement d'utiliser la numérotation à fréquence vocale, plus rapide et plus pratique (en effet, la numérotation décimale ne permet pas d'interroger un répondeur à distance ou d'utiliser des serveurs vocaux ou bancaires).

Pour sélectionner le type de numérotation, suivre les manipulations suivantes :

- Le combiné est en repos (aucune tonalité)
- Appuyer sur la touche /OK
- « **JOURNAL** » s'affiche sur l'écran
- Utiliser les touches  et  pour sélectionner « **REGL. BASE** »
- Appuyer sur la touche /OK
- « **ANNULER COMB** » s'affiche sur l'écran
- Utiliser les touches  et  pour sélectionner « **NUMEROTATION** »
- Appuyer sur la touche /OK
- « **FREQ. VOCALE** » s'affiche sur l'écran.
- Utiliser les touches  et  pour sélectionner le type de numérotation souhaité.
- Appuyer sur la touche /OK
- Un bip sonore vous informe que votre choix est validé.
- Maintenir enfoncée 2 secondes la touche  pour revenir au repos.





### 5-3 Modifier le délai de la touche R

La touche R permet d'accéder à certains services de votre opérateur.  
Pour tout renseignement, contacter votre opérateur.

**ATTENTION** : Nous vous conseillons fortement de laisser ce délai sur MEDIUM (réglage de 270ms par défaut). Certains services ne fonctionneraient pas sur un délai court ou long comme la gestion du signal d'appel de France Télécom, par exemple. Toutefois, pour des postes installés derrière certains standards PABX, le réglage sur COURT ou LONG peut s'avérer indispensable.

- LONG (600ms)
- MEDIUM (270ms)
- COURT (100ms)

Pour modifier le délai de la touche R, suivre les manipulations suivantes :

- Le combiné est en repos (aucune tonalité)
- Appuyer sur la touche /OK
- « **JOURNAL** » s'affiche sur l'écran
- Utiliser les touches  et  pour sélectionner « **REGL. BASE** »
- Appuyer sur la touche /OK

- « **ANNULER COMB** » s'affiche sur l'écran.
- Utiliser les touches ▲ et ▼ pour sélectionner « **DELAI R** »
- Appuyer sur la touche ⇨/OK
- « **MEDIUM \*** » s'affiche sur l'écran  
(L'étoile \* indique le délai actuellement utilisé).
- Utiliser les touches ▲ et ▼ pour sélectionner le délai (long, medium ou court) que vous souhaitez utiliser.
- Appuyer sur la touche ⇨/OK
- Un bip sonore vous informe que votre choix est validé.
- Maintenir enfoncée 2 secondes la touche C/⊗ pour revenir au repos.

**REMARQUE :** Après une réinitialisation des réglages par défaut, le délai de la touche R revient toujours sur MEDIUM (270ms).

## 5-4 Modifier le code PIN (code confidentiel personnel)

Certaines fonctions ne sont accessibles que pour les utilisateurs ayant connaissance du code PIN.



Le code PIN de la base par défaut est **0000**

**ATTENTION :** Si vous souhaitez modifier le code PIN par défaut, noter précieusement votre nouveau code PIN. En cas d'oubli, La garantie constructeur ne prendra pas effet pour une telle négligence.

Pour modifier le code PIN, suivre les manipulations suivantes :

- Le combiné est en repos (aucune tonalité)
- Appuyer sur la touche ⇨/OK
- « **JOURNAL** » s'affiche sur l'écran
- Utiliser les touches ▲ et ▼ pour sélectionner « **REGL. BASE** »
- Appuyer sur la touche ⇨/OK
- « **ANNULER COMB** » s'affiche sur l'écran.
- Utiliser les touches ▲ et ▼ pour sélectionner « **MODIFIER PIN** »
- Appuyer sur la touche ⇨/OK
- « **PIN ? ----** » s'affiche sur l'écran.
- Utiliser le clavier alphanumérique pour saisir le code PIN actuel.
- Appuyer sur la touche ⇨/OK
- « **NV PIN ? ----** » s'affiche sur l'écran.
- Entrer le nouveau code PIN.
- Appuyer sur la touche ⇨/OK















- « **CONFIRM ?----** » s'affiche sur l'écran.
- Appuyer sur la touche /OK
- Un bip sonore vous informe que le code PIN a été modifié.
- Maintenir enfoncée 2 secondes la touche  pour revenir au repos.

**REMARQUE :** Après une réinitialisation des réglages par défaut, le code PIN revient toujours sur le code PIN par défaut (**0000**).

## 6- REGLAGES DU COMBINE

### 6-1 Réglage de l'alarme

Si l'alarme est activée, celle-ci se déclenchera quotidiennement à l'heure de réveil réglée.  
Si la fonction Snooze est activée, lorsque l'alarme se déclenchera, même si vous la coupez sur le moment, elle se déclenchera toutes les 5 minutes.

- Le combiné est en repos (aucune tonalité)
  - Appuyer sur la touche /OK
  - « **JOURNAL** » s'affiche sur l'écran
  - Utiliser les touches  et  pour sélectionner « **REGL. COMB** »
  - Appuyer sur la touche /OK
  - « **ALARME** » s'affiche sur l'écran
  - Appuyer sur la touche /OK
  - Utiliser les touches  et  pour sélectionner soit :
    - « **ON** » pour activer l'alarme
- ou
- « **OFF** » pour désactiver l'alarme
- Appuyer sur la touche /OK
  - Régler l'heure du réveil (saisir les heures puis les minutes)
  - Appuyer sur la touche /OK
  - « **SNOOZE** » s'affiche sur l'écran
  - « **ON** » pour activer cette fonction ('alarme
- ou
- « **OFF** » pour désactiver l'alarme
  - Appuyer sur la touche /OK
  - Un bip sonore vous informe que l'heure du réveil a été enregistrée.
  - Maintenir enfoncée 2 secondes la touche  pour revenir au repos.
  - L'icône  s'affiche sur l'écran de repos indiquant que l'alarme est activée

**Remarque :** Appuyer sur la touche  pour couper l'alarme lorsqu'elle se déclenche.

## 6-2 Choix d'une sonnerie sur le combiné











Vous disposer d'un choix de 10 sonneries (1 à 10) pour un appel externe et pour un appel interne. Ce choix peut être fait entre 5 sonneries classiques et 5 sonneries polyphoniques.

Un appel externe provient de l'extérieur.











Un appel interne provient d'un autre combiné enregistré sur la même base.

Vous pouvez utiliser la même sonnerie pour un appel externe ou un appel interphone mais nous vous conseillons de les différencier afin de savoir d'où provient l'appel.

### a- Choix d'une sonnerie pour un appel interne

- Appuyer sur la touche /OK
- « **JOURNAL** » s'affiche sur l'écran
- Utiliser les touches  et  pour sélectionner « **REGL. COMB** »
- Appuyer sur la touche /OK
- « **ALARME** » s'affiche sur l'écran
- Utiliser les touches  et  pour sélectionner « **SONNERIE** »
- Appuyer sur la touche /OK
- « **SONNERIE INT** » s'affiche sur l'écran
- Appuyer sur la touche /OK
- La sonnerie utilisée est diffusée et affichée « **MELODIE X** »
- Utiliser les touches  et  pour sélectionner une sonnerie interne.
- Appuyer sur la touche /OK
- Un bip sonore vous informe que la sonnerie sélectionnée a été validée.

### b- Choix d'une sonnerie pour un appel externe

- Appuyer sur la touche /OK
- « **JOURNAL** » s'affiche sur l'écran
- Utiliser les touches  et  pour sélectionner « **REGL. COMB** »
- Appuyer sur la touche /OK
- « **ALARME** » s'affiche sur l'écran
- Utiliser les touches  et  pour sélectionner « **SONNERIE** »
- Appuyer sur la touche /OK
- « **SONNERIE EXT** » s'affiche sur l'écran
- Appuyer sur la touche /OK
- La sonnerie utilisée est diffusée et affichée « **MELODIE X** »
- Utiliser les touches  et  pour sélectionner une sonnerie interne.
- Appuyer sur la touche /OK

- Un bip sonore vous informe que la sonnerie sélectionnée a été validée.
- Maintenir enfoncée 2 secondes la touche **C/⊗** pour revenir au repos.

### c- Volume de la sonnerie sur un combiné

Vous pouvez régler le volume de la sonnerie pour un appel externe ou pour un appel interne sur 5 niveaux (1 à 5) ou sur arrêt (OFF).

Le réglage du niveau du volume entre la sonnerie interne et externe est commun.

#### 1) Par le menu

- Appuyer sur la touche **⇒/OK**
- « **JOURNAL** » s'affiche sur l'écran
- Utiliser les touches **▲?** et **▼** pour sélectionner « **REGL. COMB** »
- Appuyer sur la touche **⇒/OK**
- « **ALARME** » s'affiche sur l'écran
- Utiliser les touches **▲?** et **▼** pour sélectionner « **SONNERIE** »
- Appuyer sur la touche **⇒/OK**
- « **SONNERIE EXT** » s'affiche sur l'écran
- Utiliser les touches **▲?** et **▼** pour sélectionner « **VOL. SONNERIE** »
- Appuyer sur la touche **⇒/OK**
- Le volume de la sonnerie utilisée est diffusée et affichée « **VOLUME X** ».
- Utiliser les touches **▲?** et **▼** pour sélectionner le volume de la sonnerie.
- Appuyer sur la touche **⇒/OK**
- Un bip sonore vous informe que le volume de la sonnerie est enregistré.
- Maintenir enfoncée 2 secondes la touche **C/⊗** pour revenir au repos.

#### 2) Pendant la réception d'un appel











- Le combiné sonne
- Appuyer sur la touche **C/⊗**
- « **VOLUME OFF** » s'affiche
- Utiliser les touches **▲?** et **▼** pour sélectionner le volume de la sonnerie
- Le dernier réglage sélectionné est mémorisé

## 6-3 Alertes sonores

### a- Activer/Désactiver les bips touches

Cette fonction, quand elle est activée, vous permet d'entendre un bip sonore à chaque fois que vous appuyez sur une touche.

Pour activer ou désactiver les bips touches, vous devez suivre les manipulations suivantes :

- Le combiné est en repos (aucune tonalité)
- Appuyer sur la touche /OK
- « **JOURNAL** » s'affiche sur l'écran
- Utiliser les touches  et  pour sélectionner « **REGL. COMB** »
- Appuyer sur la touche /OK
- « **ALARME** » s'affiche sur l'écran
- Utiliser les touches  et  pour sélectionner « **ALERTES SON.** »
- Appuyer sur la touche /OK
- « **BIPS TOUCHES** » s'affiche sur l'écran
- Appuyer sur la touche /OK
- Utiliser les touches  et  pour sélectionner soit :  
« **ON** » pour activer les bips touches







ou

- « **OFF** » pour désactiver les bips touches
- Un bip sonore vous informe que le volume de la sonnerie est enregistré.
- Maintenir enfoncée 2 secondes la touche  pour revenir au repos.

### b- Activer/Désactiver l'alerte Batterie faible

Cette fonction quand elle est activée, vous permet d'entendre un bip sonore informant que votre batterie est faible.

Pour activer ou désactiver cette fonction, vous devez suivre les manipulations suivantes :

- Le combiné est en repos (aucune tonalité)
- Appuyer sur la touche /OK
- « **JOURNAL** » s'affiche sur l'écran
- Utiliser les touches  et  pour sélectionner « **REGL. COMB** »
- Appuyer sur la touche /OK
- « **ALARME** » s'affiche sur l'écran
- Utiliser les touches  et  pour sélectionner « **ALERTES SON** »
- Appuyer sur la touche /OK
- « **BIPS TOUCHES** » s'affiche sur l'écran

- Utiliser les touches ▲ et ▼ pour sélectionner « **BATT. FAIBLE** »
- Appuyer sur la touche ⇨/OK  
« **ON** » pour activer le signal sonore de batterie faible
- ou  
« **OFF** » pour désactiver le signal sonore de batterie faible
- Un bip sonore vous informe que la modification est enregistrée.
- Maintenir enfoncée 2 secondes la touche C/⊗ pour revenir au repos.

### c- Activer/Désactiver l'alerte Hors de portée

Cette fonction quand elle est activée, vous permet d'entendre un signal sonore informant que votre combiné est hors de portée.











Pour activer ou désactiver cette fonction, vous devez suivre les manipulations suivantes :

- Le combiné est en repos (aucune tonalité)
- Appuyer sur la touche ⇨/OK
- « **JOURNAL** » s'affiche sur l'écran
- Utiliser les touches ▲ et ▼ pour sélectionner « **REGL. COMB** »
- Appuyer sur la touche ⇨/OK
- « **ALARME** » s'affiche sur l'écran
- Utiliser les touches ▲ et ▼ pour sélectionner « **ALERTE SON** »
- Appuyer sur la touche ⇨/OK
- « **BIPS TOUCHES** » s'affiche sur l'écran
- Utiliser les touches ▲ et ▼ pour sélectionner « **HORS PORTEE** »
- Appuyer sur la touche ⇨/OK  
« **ON** » pour activer le signal sonore de Hors portée
- ou  
« **OFF** » pour désactiver le signal sonore de Hors portée
- Un bip sonore vous informe que la modification est enregistrée.
- Maintenir enfoncée 2 secondes la touche C/⊗ pour revenir au repos.

## 6-4 Langue du combiné











Vous disposez de 4 langues : Le français (par défaut), l'anglais (English), le Néerlandais (Nederlands) et l'espagnol (Espanol).

Pour choisir une langue sur le combiné, vous devez suivre les manipulations suivantes :

- Le combiné est en repos (aucune tonalité)
- Appuyer sur la touche /OK
- « **JOURNAL** » s'affiche sur l'écran
- Utiliser les touches  et  pour sélectionner « **REGL. COMB** »
- Appuyer sur la touche /OK
- « **ALARME** » s'affiche sur l'écran
- Utiliser les touches  et  pour sélectionner « **LANGUE** »
- Appuyer sur la touche /OK
- « **FRANÇAIS** » s'affiche sur l'écran
- Utiliser les touches  et  pour sélectionner la langue à choisir
- Appuyer sur la touche /OK
- Un bip sonore vous informe que la langue a été modifiée.
- Maintenir enfoncée 2 secondes la touche  pour revenir au repos.

## 6-5 Renommer un combiné











Cette fonction vous permet de donner un nom à votre combiné.  
Le nom du combiné ne doit pas dépasser 10 caractères.

- Le combiné est en repos (aucune tonalité)
- Appuyer sur la touche /OK
- « **JOURNAL** » s'affiche sur l'écran
- Utiliser les touches  et  pour sélectionner « **REGL. COMB** »
- Appuyer sur la touche /OK
- « **ALARME** » s'affiche sur l'écran
- Utiliser les touches  et  pour sélectionner « **RENOMMER CB** »
- Appuyer sur la touche /OK
- Le nom actuel du combiné s'affiche sur l'écran
- Appuyer sur la touche  pour effacer caractère par caractère le nom affiché puis utiliser les touches du clavier alphanumériques pour effectuer des modifications.
- Appuyer sur la touche /OK
- Un bip sonore vous informe que le nom a été modifié.
- Maintenir enfoncée 2 secondes la touche  pour revenir au repos.

## 6-6 Affichage

Cette fonction vous permet de définir le type d'affichage de l'écran au repos. Vous avez le choix entre 2 types d'affichages (Nom du combiné ou Heure).

Pour choisir le type d'affichage, vous devez suivre les manipulations suivantes :







- Le combiné est en repos (aucune tonalité)
- Appuyer sur la touche /OK
- « **JOURNAL** » s'affiche sur l'écran
- Utiliser les touches  et  pour sélectionner « **REGL. COMB** »
- Appuyer sur la touche /OK
- « **ALARME** » s'affiche sur l'écran
- Utiliser les touches  et  pour sélectionner « **AFFICHAGE** »
- Appuyer sur la touche /OK
- « **HEURE** » s'affiche sur l'écran
- Utiliser les touches  et  pour sélectionner le type d'affichage
- Appuyer sur la touche /OK
- Un bip sonore vous informe que l'affichage a été modifié.
- Maintenir enfoncée 2 secondes la touche  pour revenir au repos.

## 6-7 Réponse automatique

Lorsque cette fonction est activée, la prise de ligne se fait automatiquement lorsque vous soulevez le combiné de la base (ne pas appuyer sur la touche ) pour répondre à un appel.

Lorsque cette fonction est désactivée, lorsque vous soulevez le combiné de la base, vous devez impérativement appuyer sur la touche  pour répondre à un appel.

Pour activer ou désactiver cette fonction, suivre les manipulations suivantes :

- Le combiné est en repos (aucune tonalité)
- Appuyer sur la touche /OK
- « **JOURNAL** » s'affiche sur l'écran
- Utiliser les touches  et  pour sélectionner « **REGL. COMB** »
- Appuyer sur la touche /OK
- « **ALARME** » s'affiche sur l'écran
- Utiliser les touches  et  pour sélectionner « **REPONSE AUTO** »
- Appuyer sur la touche /OK

- « **ON** » pour activer cette fonction
- ou
- « **OFF** » pour désactiver cette fonction
- Appuyer sur la touche ↵/OK
- Un bip sonore vous informe que la langue a été modifiée.
- Maintenir enfoncée 2 secondes la touche C/⊗ pour revenir au repos.

## 6-8 Réglages horaires

### a- Format date

Vous pouvez choisir d'afficher la date au format mois/jour/année (**MM--JJ--AA**) ou au format jour/mois/année (**JJ--MM--AA**).

- Le combiné est en repos (aucune tonalité)
- Appuyer sur la touche ↵/OK
- « **JOURNAL** » s'affiche sur l'écran
- Utiliser les touches ▲ et ▼ pour sélectionner « **REGL. COMB** »
- Appuyer sur la touche ↵/OK
- « **ALARME** » s'affiche sur l'écran
- Utiliser les touches ▲ et ▼ pour sélectionner « **DATE & HEURE** »
- Appuyer sur la touche ↵/OK
- « **FORMAT DATE** » s'affiche sur l'écran
- Appuyer sur la touche ↵/OK
- Utiliser les touches ▲ et ▼ pour sélectionner un format.
- Appuyer sur la touche ↵/OK
- Un bip sonore vous informe que le format a été validé.
- Appuyer sur la touche C/⊗ pour revenir au menu précédent

### b- Format heure

Vous pouvez choisir d'afficher l'heure au format 24H (hx : 23H14) ou en format 12H (Ex : 11H14 P pour 23H14 ou 11H14 M pour 11H14).

- Le combiné est en repos (aucune tonalité)
- Appuyer sur la touche ↵/OK
- « **JOURNAL** » s'affiche sur l'écran
- Utiliser les touches ▲ et ▼ pour sélectionner « **REGL. COMB** »
- Appuyer sur la touche ↵/OK
- « **ALARME** » s'affiche sur l'écran



- Utiliser les touches ▲ et ● pour sélectionner « **DATE & HEURE** »
- Appuyer sur la touche ⇨/OK
- « **FORMAT DATE** » s'affiche sur l'écran
- Utiliser les touches ▲ et ● pour sélectionner « **FORMAT HEURE** »
- Appuyer sur la touche ⇨/OK
- Utiliser les touches ▲ et ● pour sélectionner un format.
- Appuyer sur la touche ⇨/OK
- Un bip sonore vous informe que la langue a été modifiée.
- Maintenir enfoncée 2 secondes la touche C/⊗ pour revenir au repos.

### c- Régler l'heure

- Le combiné est en repos (aucune tonalité)
- Appuyer sur la touche ⇨/OK
- « **JOURNAL** » s'affiche sur l'écran
- Utiliser les touches ▲ et ● pour sélectionner « **REGL. COMB** »
- Appuyer sur la touche ⇨/OK
- « **ALARME** » s'affiche sur l'écran
- Utiliser les touches ▲ et ● pour sélectionner « **DATE & HEURE** »
- Appuyer sur la touche ⇨/OK
- « **FORMAT DATE** » s'affiche sur l'écran
- Utiliser les touches ▲ et ● pour sélectionner « **REGLER HEURE** »
- Appuyer sur la touche ⇨/OK
- L'heure actuelle s'affiche sur l'écran
- Utiliser le clavier alphanumérique pour saisir les heures puis les minutes
- Appuyer sur la touche ⇨/OK
- Un bip sonore vous informe que l'heure a été validé.
- Appuyer sur la touche C/⊗ pour revenir au menu précédent

### d- Régler la date

- Le combiné est en repos (aucune tonalité)
- Appuyer sur la touche ⇨/OK
- « **JOURNAL** » s'affiche sur l'écran
- Utiliser les touches ▲ et ● pour sélectionner « **REGL. COMB** »
- Appuyer sur la touche ⇨/OK
- « **ALARME** » s'affiche sur l'écran
- Utiliser les touches ▲ et ● pour sélectionner « **DATE & HEURE** »
- Appuyer sur la touche ⇨/OK

- « **FORMAT DATE** » s'affiche sur l'écran
- Utiliser les touches ▲ et ▼ pour sélectionner « **REGLER DATE** »
- La date s'affiche sur l'écran
- Utiliser le clavier alphanumérique pour faire le réglage
- Appuyer sur la touche ↵/OK
- Un bip sonore vous informe que la langue a été modifiée.
- Maintenir enfoncée 2 secondes la touche C/⊗ pour revenir au repos.

## 7 ASSOCIATION D'UN COMBINÉ AVEC UNE BASE

L'accès à cette fonction nécessite la connaissance du code PIN de la base (**0000** par défaut).

Une base peut enregistrer jusqu'à 6 combinés.

Pour enregistrer un combiné sur une base suivre les manipulations suivantes :

### Sur la base :

- **Maintenir enfoncée la touche** ●))) pendant 10 secondes
- La base est en mode d'association pendant 3 minutes, suivre désormais les manipulations à faire sur le combiné.

### Sur le combiné à enregistrer :

- Appuyer sur la touche ↵/OK
- « **JOURNAL** » s'affiche sur l'écran
- Utiliser les touches ▲ et ▼ pour sélectionner « **ASSOCIATION** »
- Appuyer sur la touche ↵/OK
- Utiliser les touches ▲ et ▼ pour sélectionner la base sur laquelle le combiné doit être enregistré.
- Appuyer sur la touche ↵/OK
- « **PIN ? ----** » s'affiche sur l'écran.
- Utiliser le clavier alphanumérique pour saisir le code PIN de la base (**0000** par défaut) sur laquelle va s'enregistrer ce combiné
- Appuyer sur la touche ↵/OK
- « **CHERCHE** » s'affiche sur l'écran.
- Un bip sonore vous informe que le combiné a été enregistré sur la base.

## 8- REINITIALISATION DES REGLAGES PAR DEFAULT

Cette fonction vous permet de retrouver tous les réglages par défaut de la base et du combiné.

**ATTENTION** : La réinitialisation des paramètres efface totalement le journal des appels (liste des appels reçus) ainsi que la liste BIS (liste des derniers numéros composés) mais conserve intégralement le contenu du répertoire.  
Le code PIN de la base sera réinitialisé à **0000**.

Les réglages par défaut sont :







Sur la base :

- Code PIN : **0000**
- Numérotation : FV (fréquence vocale)
- Touche R : MEDIUM (270ms)

Sur le combiné :

- Langue : Français
- Sonnerie externe : 1
- Sonnerie interne : 2
- Volume de la sonnerie : 3
- Bips touches : Activés (ON)
- Alerte sonore de batterie faible : Activée (ON)
- Alerte sonore Hors de portée : Désactivée (OFF)
- Alarme désactivée (OFF)
- Heure : 00 :00
- Format de l'heure : 24 heures
- Nom du combiné : COMBINE
- Réponse automatique : Activée (ON)

Pour réinitialiser les réglages de la base, suivre les manipulations suivantes :

- Appuyer sur la touche /OK
- « **JOURNAL** » s'affiche sur l'écran
- Utiliser les touches  et  pour sélectionner « **DEFAULT** »
- Appuyer sur la touche /OK
- « **PIN ? ----** » s'affiche sur l'écran
- Saisir votre code PIN de la base (**0000** par défaut)
- Appuyer sur la touche /OK
- « **CONFIRMER ?** » s'affiche sur l'écran.
- Appuyer sur la touche /OK

- Un bip sonore vous informe que la réinitialisation des réglages a été effectuée.
- Maintenir enfoncée 2 secondes la touche **C/⊗** pour revenir au repos.

## 9- INTERPHONIE



Les fonctions suivantes sont accessibles uniquement si vous possédez au moins 2 combinés associés avec votre base (produit vendu en pack avec plusieurs combinés par exemple).

**Remarque :** Dans le cas où vous n'avez que 2 combinés associés avec la base (pack ILOA 1602 par exemple), il n'est pas nécessaire de sélectionner un combiné, le fait d'appuyer sur la touche **C/⊗** lance automatiquement un appel interne vers l'autre combiné.

Pour un pack ILOA 1603, la sélection d'un combiné est nécessaire car vous avez 3 combinés associés sur la base



### 9-1 Appel interphone

#### a) Vers un autre combiné



- Le combiné est au repos (aucune tonalité)
- Appuyer sur la touche **C/⊗**
- « **CB XX 9** » s'affiche sur l'écran. (Exemple : « **CB 1 3 9** »)
- Saisir le numéro du combiné que vous désirez appeler
- « **APP. COMB. X** » s'affiche sur l'écran du combiné (X représente le numéro du combiné appelé : Exemple : « **APP. COMB. 3** »)
- « **APPEL DE CBX** » s'affiche sur l'écran du combiné appelé (X correspond au numéro du combiné d'où provient l'appel ; exemple : « **APPEL DE CB2** »).
- Appuyer sur la touche 
- A la fin de la communication, appuyer sur la touche  ou raccrocher le téléphone sur sa base.

#### b) Vers tous les autres combinés

- Le combiné est au repos (aucune tonalité)
- Appuyer sur la touche **C/⊗**
- « **CB XX 9** » s'affiche sur l'écran. (Exemple : « **CB 1 3 9** »)
- Appuyer sur la touche **9** du clavier alphanumérique
- « **APPEL TS CB** » s'affiche sur l'écran



- s'affiche sur tous les écrans des autres combinés appelés.
- « **APPEL DE CBX** » s'affiche sur l'écran du combiné appelé (X correspond au numéro du combiné d'où provient l'appel ; exemple : « **APPEL DE CB2** »).
- Appuyer sur la touche  pour répondre sur un des combinés
- A la fin de la communication, appuyer sur la touche  ou raccrocher le téléphone sur sa base.

## 9-2 Réception d'un appel interphone



- Le combiné appelé sonne.
- « **APPEL DE CBX** » s'affiche sur l'écran.
- Appuyer sur la touche 
- Parler avec votre correspondant interne.
- A la fin de la communication, appuyer sur la touche 

## 9-3 Réception d'un appel externe pendant un appel interne

Quand vous recevez un appel extérieur pendant un appel interphone, des bips sont émis dans les écouteurs des combinés en interphone.

- Vous êtes en communication interphone.
- Appuyer sur la touche  pour prendre l'appel externe.
- La communication avec le correspondant interne est automatiquement terminée.
- A la fin de la communication, appuyer sur la touche 



## 9-4 Transfert d'un appel externe vers un autre combiné

- Vous conversez avec un correspondant externe.
- Appuyer sur la touche /OK
- « **INTERCOM** » s'affiche sur l'écran.
- Appuyer sur la touche 
- « **CB XX 9** » s'affiche sur l'écran. (Exemple : « **CB 1 3 9** »)
- Saisir le numéro du combiné vers lequel l'appel sera transféré.
- « **APP. COMB. X** » s'affiche sur l'écran du combiné (X représente le numéro du combiné appelé : Exemple : « **APP. COMB. 3** »)
- « **APPEL DE CBX** » s'affiche sur l'écran du combiné appelé (X correspond au numéro du combiné d'où provient l'appel ; exemple : « **APPEL DE CB2** »).

- Appuyer sur la touche 
- Votre correspondant externe est en communication avec votre correspondant interne.

## 9-5 Conférence à trois (deux combinés en interphone + un correspondant externe)

Vous pouvez converser simultanément avec un correspondant interne et un correspondant externe.

- **Vous êtes en ligne avec un correspondant externe.**
- Appuyer sur la touche /OK
- « **INTERCOM** » s'affiche sur l'écran.
- Appuyer sur la touche /OK
- « **CB XX 9** » s'affiche sur l'écran. (Exemple : « **CB 1 3 9** »)
- Saisir le numéro du combiné que vous désirez appeler
- « **APP. COMB. X** » s'affiche sur l'écran du combiné (X représente le numéro du combiné appelé : Exemple : « **APP. COMB. 3** »)
- « **APPEL DE CBX** » s'affiche sur l'écran du combiné appelé (X correspond au numéro du combiné d'où provient l'appel ; exemple : « **APPEL DE CB2** »).
- Dès que votre correspondant interne décroche, maintenir enfoncée la touche  pendant 3 secondes.
- « **CONFERENCE** » s'affiche sur l'écran.
- Vous êtes en conférence à trois.

## 10- JOURNAL DES APPELS

Le journal des appels vous permet de mémoriser les 10 derniers appels reçus.

**ATTENTION : Pour bénéficier de toutes les fonctions suivantes, vous devez souscrire un abonnement au service Présentation du nom ou du numéro de France Télécom et sous réserve des disponibilités techniques de France Télécom.**



### 10-1 Présentation du nom et du numéro











- A la réception d'un appel le numéro de la ligne appelante est comparé aux numéros de téléphone mémorisés dans le répertoire. Si le numéro est trouvé dans le répertoire. L'appareil remplace le numéro reçu par le nom mémorisé dans le répertoire.
- L'appareil vous permet d'identifier le nom et le numéro de vos correspondants ainsi que la date et l'heure de leurs appels.
- Lorsque « **X NVX APPEL** » est affiché au repos, cela indique vous avez reçu X nouveaux appels manqués dans le journal, ces appels sont reconnaissables par l'icône ★ en consultation.
- Les appels où l'appelant ne souhaite pas divulguer son numéro, ne sont pas enregistrés dans le journal des appels. « **SECRET** » s'affiche sur l'écran lorsque l'appelant ne souhaite pas divulguer son numéro.
- A réception d'un appel avec le nom, le combiné affiche alternativement le nom et le numéro du correspondant.
- Les appels répondus sont enregistrés dans le journal mais ils sont considérés comme lus.
- Lorsque vous répondez à un appel, le numéro ou le nom est remplacé par la durée de conversation après 40s de communication.
- Le nom et le numéro s'affiche lorsque vous êtes en ligne uniquement si vous êtes également abonné au service signal d'appel de France Télécom.

### 10-2 Consultation du journal des appels











Vous disposez d'un journal des appels pouvant contenir les 10 derniers appels reçus. Au-delà, l'appel le plus récent remplace le plus ancien.

**IMPORTANT** : Dès que vous entrez en consultation du journal, un appel manqué (non répondu) **non lu** est indiqué par l'icône★ affiché sur l'écran. Cet icône disparaîtra



lorsque vous le consulterez à l'aide des touches  et .

- Le combiné est en repos (aucune tonalité)
- Appuyer sur la touche  pour entrer en mode consultation.
- Le numéro (ou le nom) le plus récent enregistré dans le journal s'affiche sur l'écran.
- Utiliser les touches  et  pour consulter les autres numéros du journal.
- Appuyer sur la touche /OK
- Utiliser les touches  et  pour sélectionner « **DETAILS** »
- Appuyer sur la touche /OK pour visualiser la date et l'heure d'arrivée de l'appel.
- Appuyer sur la touche  pour visualiser le numéro si c'est le nom qui est affiché
- Appuyer sur la touche /OK pour sortir de l'option « **DETAILS** »
- Appuyez sur la touche /⊗ pour revenir en mode repos.

**Vous pouvez aussi accéder au journal des appels en passant par le menu :**

- Appuyer sur la touche /OK.
- « **JOURNAL** » s'affiche sur l'écran.
- Appuyer sur la touche /OK .
- Le numéro (ou le nom) le plus récent enregistré dans le journal s'affiche sur l'écran.
- Utiliser les touches  et  pour consulter les numéros du journal.
- Appuyer sur la touche /OK .
- Utiliser les touches  et  pour sélectionner « **DETAILS** »
- Appuyer sur la touche /OK pour visualiser la date et l'heure d'arrivée de l'appel
- Appuyer sur la touche  pour visualiser le numéro si c'est le nom qui est affiché
- Appuyer sur la touche /OK pour sortir de l'option « **DETAILS** »
- Appuyer sur la touche /⊗ pour revenir en mode repos.











### 10-3 Composition d'un numéro à partir du journal

- Le combiné est en repos (aucune tonalité)
- Appuyer sur la touche  pour entrer en mode consultation.
- Le numéro (ou le nom) le plus récent enregistré dans le journal s'affiche sur l'écran.
- Utiliser les touches  et  pour consulter les autres numéros du journal.







- Appuyer sur la touche 
- Le numéro affiché (ou le nom) est composé automatiquement.

## 10-4 Enregistrement d'un numéro du journal vers le répertoire

- Le combiné est en repos (aucune tonalité)
- Appuyer sur la touche  pour entrer en mode consultation.
- Le numéro le plus récent enregistré dans le journal s'affiche sur l'écran.
- Utiliser les touches  et  pour consulter les autres numéros du journal.
- Appuyer sur la touche /OK
- « **AJOUTER** » s'affiche sur l'écran.
- Appuyer sur la touche /OK
- « **NOM** » s'affiche sur l'écran.
- Utiliser le clavier alphanumérique pour saisir le nom du correspondant
- Appuyer sur la touche /OK
- Le numéro du correspondant s'affiche sur l'écran.
- Appuyer sur la touche /OK
- « **MELODIE 1** » s'affiche sur l'écran.
- Utiliser les touches  et  pour choisir la sonnerie à associer au correspondant
- Appuyer sur la touche /OK
- Un bip sonore vous informe que le nom et le numéro du contact ont été enregistrés.
- Appuyez sur la touche **C**/ pour revenir en mode repos.

## 10-5 Effacement sélectif des appels

Cette fonction vous permet d'effacer un appel du journal.

- Le combiné est en repos (aucune tonalité)
- Appuyer sur la touche  pour entrer en mode consultation.
- Le numéro (ou le nom) le plus récent enregistré dans le journal s'affiche sur l'écran.
- Utiliser les touches  et  pour sélectionner le nom ou le numéro (nom du répertoire) que vous désirez effacer.
- Appuyer sur la touche /OK
- « **AJOUTER** » s'affiche sur l'écran.

- Utiliser les touches ▲ et ▼ pour sélectionner « **SUPPRIMER** »
- Appuyer sur la touche ⇨/OK
- Un bip sonore vous informe que le nom ou le numéro du correspondant ont été effacés.
- Appuyez sur la touche C/⊗ pour revenir en mode repos.

## 10-6 Effacement total des appels

Cette fonction vous permet d'effacer tous les appels enregistrés (lus ou non lus) dans le journal des appels.

- Le combiné est en repos (aucune tonalité)
- Appuyer sur la touche ▲ pour entrer en mode consultation.
- Le numéro (ou le nom) le plus récent enregistré dans le journal s'affiche sur l'écran.
- Appuyer sur la touche ⇨/OK
- « **AJOUTER** » s'affiche sur l'écran.
- Utiliser les touches ▲ et ▼ pour sélectionner « **SUPPRIM. TOUT** »
- Appuyer sur la touche ⇨/OK
- « **CONFIRM?** » s'affiche sur l'écran.
- Appuyer sur la touche ⇨/OK
- Un bip sonore vous informe que tous les appels ont été effacés du journal.
- « **VIDE** » s'affiche sur l'écran.
- Appuyez sur la touche C/⊗ pour revenir en mode repos.

# 11- EN CAS DE PROBLEMES

Vérifier les points ci-dessous avant de contacter le Service Après-vente :

## FONCTION TELEPHONE

**Plus d'affichage :**

- Vérifier que les batteries du combiné sont correctement installées (polarités).
- Placer le combiné sur la base pour charger les batteries.
- Enlever les batteries du combiné et les remettre.

**Les batteries ne sont pas chargées :**

- Vérifier les polarités des batteries.
- Nettoyer les contacts de charge du combiné et de la base
- Refaire une nouvelle charge.

**Un signal sonore est émis en ou hors communication :**

- Recharger les batteries du combiné.
- Rapprochez vous de la base.

**Le combiné ne peut pas trouver la base :**

- Vous êtes hors de portée, vous devez vous rapprocher de la base.
- Raccorder l'alimentation de la base correctement.
- Enlever les batteries du combiné et les remettre.
- Déconnecter l'adaptateur secteur de la base et le reconnecter à la base.

**La tonalité de numérotation n'est pas audible :**

- Vérifier que la ligne téléphonique est connectée correctement à la base.

## FONCTION PRÉSENTATION DU NOM OU DU NUMÉRO

- L'accès au service **Présentation du nom** est soumis à la souscription d'un abonnement auprès de France Télécom (sous réserve de disponibilités techniques de France Télécom).
- L'accès au service **Présentation du numéro** est soumis à la souscription d'un abonnement auprès de France Télécom (sous réserve de disponibilités techniques de France Télécom).
- Si vous êtes abonné à la présentation du nom ou du numéro, la date (jour/mois) et l'heure sont mises à jour par le réseau à chaque appel reçu.

## 12- CHAMP D'APPLICATION DE LA GARANTIE

La garantie fournisseur LOGICOM est valable pour un usage normal de l'appareil tel qu'il est défini dans le cadre de la notice d'utilisation.

Sont exclues de cette garantie, les batteries, les détériorations dues à une cause étrangère à l'appareil. En particulier, la garantie ne s'applique pas si l'appareil a été endommagé à la suite d'un choc ou d'une chute, d'une fausse manoeuvre, d'un branchement non conforme aux instructions mentionnées dans la notice ou aux prescriptions de France Télécom, de l'effet de foudre, de surtension secteur, d'une protection insuffisante contre la chaleur, l'humidité ou le gel. La garantie s'étend uniquement à la France Métropolitaine.

En tout état de cause, la garantie légale pour vices cachés s'appliquera conformément aux articles 1641 et suivants du Code Civil.

LOGICOM S.A.  
ZI PARIS NORD 2  
74, rue de la Belle Etoile  
B.P. 58338  
95941 ROISSY CDG

## 13- PROCEDURE POUR CONTACTER LE S.A.V

Avant de rendre l'appareil au magasin, il est impératif de nous contacter afin d'être sûr que vous avez une panne.

- Munissez vous de votre appareil.
- Vous disposez de deux lignes clients : **01 48 63 67 94** ou **01 48 63 67 95**

Un serveur téléphonique vous donnera une solution à chacun de vos problèmes.

Cet équipement est conforme à la directive R&TTE 1999/5/CE du Parlement Européen et du Conseil, concernant la connexion paneuropéenne de terminal unique aux réseaux téléphoniques publics commutés (RTCP).

Toutefois, comme il existe des différences d'un pays à l'autre entre les RTCP, la conformité en soi ne constitue pas une garantie absolue de fonctionnement optimal à chaque point de terminaison du réseau RTCP.

En cas de problème, vous devez contacter en premier lieu votre fournisseur.

**Cet appareil est destiné à la France.**