

LOGICOM



G 650
G 652, G 653, G 654

Manuel d'utilisation

Photo non contractuelle

A lire impérativement avant la mise en service de l'appareil.



DECLARATION DE CONFORMITE

Nous,
Logicom
74, rue de la Belle Etoile
Z.I. Paris Nord II
B.P. 58338
95941 ROISSY CDG
FRANCE

Déclarons que les produits G 650, G 652, G 653, G 654 sont en conformité avec les exigences essentielles applicables et en particulier celles de la directive 1999/5/CE suivantes :

Article 3.1a - (protection de la santé et de la sécurité de l'utilisateur) :
- EN60950 (2000)

Article 3.1b - (exigences de protection en ce qui concerne la compatibilité électromagnétique) :
- EN301489-01 V1.3.1, EN301489-06 V1.1.1

Article 3.2 - (bonne utilisation du spectre radioélectrique de façon à éviter les interférences dommageables) :
- EN301406 V1.4.1

Le produit ayant une puissance moyenne inférieure à 20 mW, le test pour le SAR n'est pas nécessaire pour les produits ayant une puissance inférieure ou égale à 20 mW.

Nous déclarons que les produits G 650, G 652, G 653, G 654 sont en conformité avec les exigences liées aux normes européennes d'interfaces lignes.

Cet appareil est destiné à la France.

Cette conformité s'entend pour autant que le produit pour lequel elle est donnée est installé et utilisé suivant les instructions fournies dans le manuel d'utilisation.

Toute modification non autorisée du produit annule cette déclaration de conformité.

Roissy, le 17 mars 2005

Bernard BESSIS
Président Directeur Général

SOMMAIRE

1	Présentation de l'appareil	page 3
2	Installation du téléphone	page 14
3	Fonctions du téléphone	page 18
4	Fonction présentation du numéro	page 51
5	Le répondeur	page 57
6	En cas de problèmes	page 76
7	Champ d'application de la garantie	page 78
8	Procédure pour contacter le S.A.V.	page 79

1 - PRESENTATION DE L'APPAREIL

Intégrant les plus récentes technologies, il est l'outil indispensable pour communiquer aujourd'hui.

Enfin, compact et simple à utiliser votre téléphone tiendra peu de place sur votre bureau. Merci de bien vouloir lire la notice entièrement pour l'utiliser au mieux.

1-1	Contenu de l'emballage	page 4
1-2	Caractéristiques	page 4
1-3	Précautions d'emploi	page 6
1-4	Conditions de sécurité	page 7
1-5	Schémas et fonctions	page 8
1-6	L'écran du combiné	page 11
1-7	Témoins lumineux	page 12

1-1 Contenu de l'emballage

	G 650	G 652	G 653	G 654
Bases	1	1	1	1
Combinés	1	2	3	4
Cordon téléphonique	1	1	1	1
Adaptateur secteur	1	2	3	4
Batteries rechargeables (Type AAA)	2	4	6	8
Chargeur		1	2	3
La notice d'utilisation	1	1	1	1

1-2 Caractéristiques

Ses caractéristiques techniques principales sont :

FONCTIONS TELEPHONE :

- Portée 300 m en champ libre.
- Autonomie : 100 heures en veille.
10 heures en communication.
3 heures en main libre.
- Ecran LCD 2 lignes (1 ligne d'afficheurs + 1 ligne d'icônes).
- Volume d'écoute réglable (5 niveaux).
- Choix d'une sonnerie sur le combiné (10 choix).
- Bip touches.
- Réglage du volume de la sonnerie du combiné (5 niveaux+arrêt).
- Touche R.
- Verrouillage du clavier.
- Fonction secret.
- Fonction appel combinés.
- Compteur de conversation.
- Répertoire de 40 mémoires alphanumériques (numéros + noms).
- Main libre.
- Restriction d'appel.
- Rappel des 5 derniers numéros composés.
- Possibilité de programmer 4 combinés sur la même base.

SERVICES CONTACTS :

- Présentation du numéro de l'appelant.
- Journal des appels (20 numéros).
- Une icône indique la présence de nouveaux appels dans le journal.
- Composition d'un numéro à partir du journal.
- Effacement sélectif ou total des appels.
- Transfert d'un numéro du journal vers une mémoire répertoire.

RÉPONDEUR :

- Capacité mémoire totale de 10 à 15 minutes.
- Les messages sont horodatés (jour / heures / minutes).
- Deux annonces par défaut.
- Messagerie personnelle (Mémo).
- Utilisation de toutes les fonctions distance.
- Déclenchement à 4, 6 ou économiseur d'appel.
- Effacement sélectif ou total des messages.
- Avertisseur de nouveaux messages.
- Sonnerie de la base réglable (ARRET/MARCHE).

1-3 Précautions d'emploi

- Lire attentivement les instructions données.
- Utiliser uniquement l'adaptateur secteur fourni.
- Ne pas installer l'appareil dans un endroit sensible à la poussière ou susceptible de subir des perturbations dues à des vibrations ou à des chocs.
- Ne pas mettre votre appareil à côté d'une source magnétique (télévision, enceintes, etc...) sous risque de perturbations.
- Ne jamais verser de liquide sur l'appareil sous risque de court circuit.
- Ne pas placer la base près d'un endroit humide.
- Ne jamais démonter l'appareil.
- Débrancher la connexion du téléphone avant de débrancher la prise électrique.
- Débrancher immédiatement un appareil endommagé et le faire réparer dans un service après-vente agréé.
- Après avoir déplacé l'appareil, commencer par rebrancher la prise électrique.
- Ne rien mettre sur le cordon électrique, éviter que des personnes puissent marcher dessus.
- Éviter de brancher trop d'appareils sur la même source de courant.
- Ne jamais installer durant un orage.
- Ne jamais toucher des fils de téléphone dénudés, à moins qu'ils soient débranchés.
- Débrancher l'appareil avant de le nettoyer, ne pas utiliser de nettoyeurs ou d'aérosols, utiliser un chiffon légèrement humide.
- Ne pas placer l'appareil sur un élément non stable, il ne doit pas tomber cela causerait de sérieux dommages.
- **Conserver précieusement ce manuel d'utilisation pour toute référence future.**

- IMPORTANT :**
- 1) N'utiliser que le type de batteries fournies.
 - 2) Ne pas jeter les batteries au feu ou dans une poubelle. Renseignez-vous auprès de votre revendeur pour connaître les dispositions spéciales pour leur recyclage.
 - 3) Ne pas ouvrir les batteries, l'électrolyte qu'elles contiennent est corrosif, et pourrait causer des brûlures aux mains, à la peau et aux yeux et serait toxique si on l'avalait.

1-4 Conditions de sécurité

- L'appareil n'est pas connectable à un schéma d'alimentation **IT**.
- L'appareil est alimenté par un adaptateur secteur AC/DC, conforme à la norme EN 60950, branché sur une prise 230 V AC 50 Hz.
- L'adaptateur servant de dispositif de sectionnement, le socle de prise de courant doit être installé à proximité de l'appareil et doit être aisément accessible.
- La connexion à la ligne téléphonique répond au niveau de sécurité **TRT-3**.
- L'entrée d'alimentation répond au niveau de sécurité **TBTS**.
- La sécurité électrique correspond aux vérifications **EN 60950** (2000).
- La température maximale d'utilisation est de 35° C.
- Cet appareil utilise des bandes de fréquences radio dont l'utilisation est harmonisée dans l'ensemble de la communauté européenne.
- Le marquage des équipements terminaux attestés conformes se situe sous la base.

1-5 Schémas et fonctions

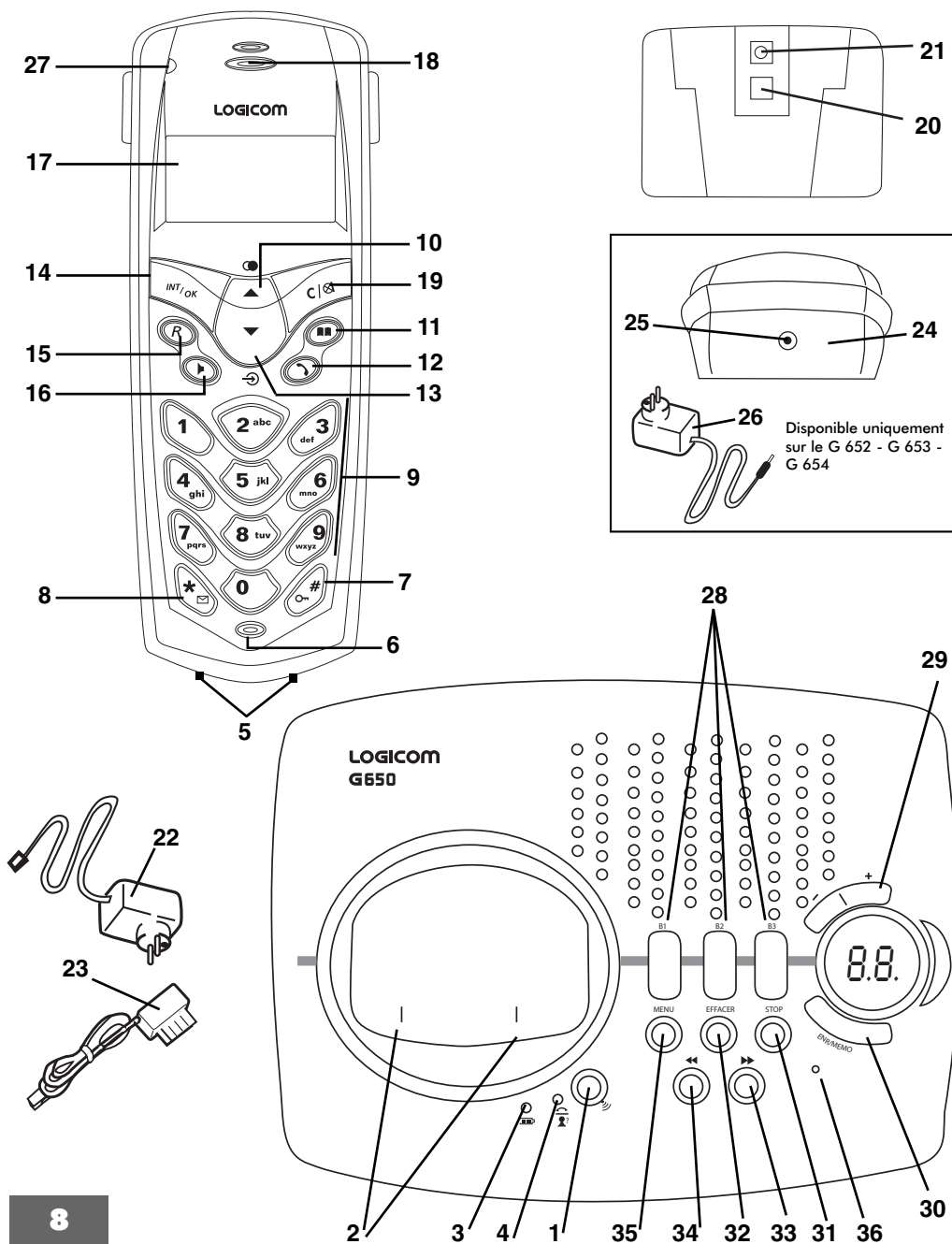

- 1) Touche Permet d'appeler les combinés enregistrés sur la base.
- 2) Contacts de charge de la base Permettent de recharger les batteries du combiné.
- 3) Témoin lumineux Indique la charge des batteries.
- 4) Témoin lumineux Allumé : indique une prise de ligne.
Clignote : indique un nouvel appel dans le journal.
- 5) Contacts de charge du combiné Permettent de recharger les batteries du combiné.
- 6) Micro du combiné Permet de parler avec votre correspondant.
- 7) Touche Permet de verrouiller le clavier.
- 8) Touche Permet d'accéder au journal des appels.
- 9) Clavier de numérotation Permet de composer un numéro.
- 10) Touche Permet la répétition automatique des 5 derniers numéros composés.
Permet de naviguer dans le menu.
- 11) Touche Permet de consulter les mémoires répertoires.
- 12) Touche Permet de prendre la ligne (obtenir la tonalité).
Permet de libérer la ligne (raccrocher).
- 13) Touche Permet d'accéder au menu.
Permet de naviguer dans le menu.
- 14) Touche Permet de valider une fonction.
Permet la fonction interphone (vous devez avoir au minimum 2 combinés enregistrés sur la même base pour cette fonction).
- 15) Touche Permet l'accès à certains services contacts de France Télécom.
- 16) Touche Permet d'activer ou de désactiver la main libre.
- 17) Ecran du combiné Permet de visualiser les fonctions du téléphone.
- 18) Ecouteur du combiné Permet d'entendre votre correspondant.
- 19) Touche Permet d'effacer un numéro du journal.
Permet de sortir du menu.
Permet de couper le micro du combiné.
- 20) Prise modulaire Permet de raccorder le cordon téléphonique.
- 21) Fiche d'alimentation Permet de raccorder l'adaptateur secteur.
- 22) Adaptateur secteur Permet d'alimenter d'appareil.
- 23) Cordon téléphonique Permet de raccorder l'appareil à la prise téléphonique murale
- 24) Chargeur (disponible uniquement sur le G 652, G 653, G 654) Permet de recharger les batteries du combiné

25) Fiche d'alimentation

Permet de raccorder l'adaptateur secteur du chargeur.

26) Adaptateur secteur du chargeur

Permet d'alimenter le chargeur.

27) Témoin lumineux (sur le combiné)

Allumé : indique que la main libre est activée.

Clignote : indique un nouvel appel dans le journal.

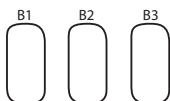

28) Touches

Les touches B1, B2 et B3 sont des boîtes de réceptions. Elles permettent de sauvegarder vos messages.



29) Touche

Permet d'ajuster le volume du répondeur



30) Touche

Permet d'enregistrer un mémo.

Permet d'enregistrer l'annonce 1 et 2



31) Touche

Permet de sortir du menu répondeur

Permet d'arrêter la lecture du message



32) Touche

Permet d'effacer les messages ou l'annonce enregistrée



33) Touche

Permet d'écouter le message suivant



34) Touche

Permet d'écouter le message précédent



35) Touche

Permet d'accéder au menu du répondeur.

36) Micro du répondeur

Permet d'enregistrer l'annonce ou un mémo.

1-6 L'ÉCRAN DU COMBINÉ

L'écran du combiné vous permet de visualiser les fonctions du téléphone

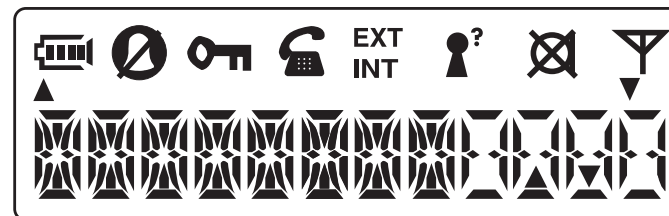

Indique le niveau de charge des batteries

Indique que la sonnerie du combiné est coupée

Indique que le clavier du combiné est verrouillé

Indique une prise de ligne

EXT Indique un appel externe

INT Indique un appel interphone

Indique la présence d'appels non lus dans le journal des appels



Indique que la fonction secret est activée (micro coupé)

Indique que la liaison radio entre la base et le combiné est possible

Indique qu'une fonction est accessible par la touche de navigation ▼

Indique qu'une fonction est accessible par la touche de navigation ▲

1-7 TÉMOINS LUMINEUX

Témoins	Fonction	Indications
	Indique la charge des batteries	Allumé en permanence
	La base sonne à la réception d'un appel	Clignote pendant la sonnerie
	Hors communication	Éteint en permanence
	En communication	Allumé en permanence
	Présence d'appels non lus dans le journal	Clignote en permanence
Témoin lumineux du combiné	Présence d'appels non lus dans le journal	Clignote en permanence
	Main libre activée	Allumé en permanence
B1, B2, B3	Vous n'avez pas de message	Eteint en permanence
	Vous avez des anciens messages	Allumé en permanence
	Vous avez des nouveaux messages	Clignote en permanence

2 - INSTALLATION DU TELEPHONE

2-1	Raccordement de la base	page 15
2-2	Raccordement du chargeur (concerne uniquement le G 652, G 653, G 654)	page 16
2-3	Installation des batteries	page 16
2-4	Charge des batteries	page 17

2-1 Raccordement de la base

- Connecter la fiche de l'adaptateur secteur (22) dans la prise (21) située derrière la base.
- Connecter l'adaptateur secteur (22) à la prise de courant (220 V).
- Connecter la fiche du cordon téléphonique (23) dans la prise modulaire (20) située derrière la base et l'autre extrémité à votre prise téléphonique murale.

⚠ N'utilisez que les fils de raccordement livrés avec l'appareil.

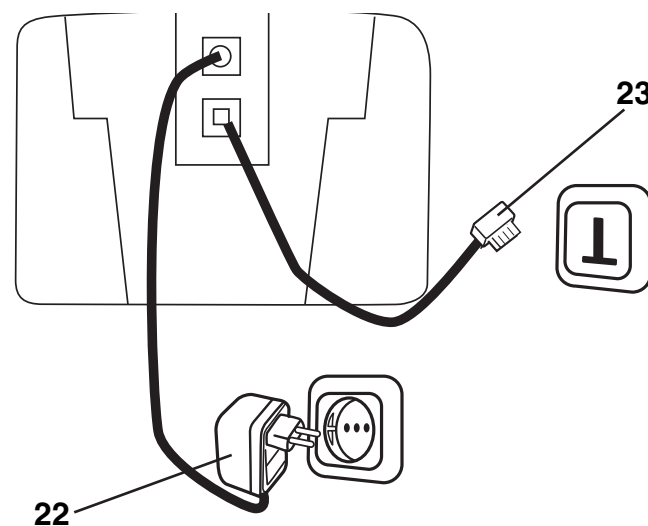

2-2 Raccordement du chargeur

(Le chargeur est disponible uniquement sur le G 652, G 653, G 654)

- Connecter la fiche de l'adaptateur secteur (26) dans la prise située derrière le chargeur.
- Connecter l'adaptateur secteur à la prise de courant (220 V).

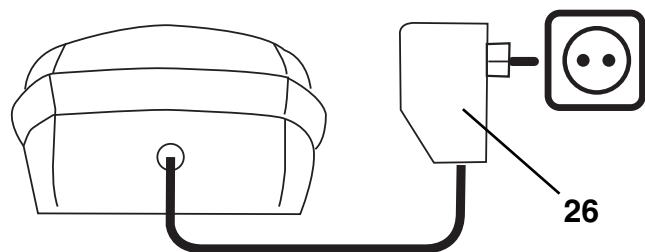

2-3 Installation des batteries

- Ouvrir le compartiment des batteries en tirant vers le bas le couvercle du compartiment (**Fig. 1**).
- Insérer les batteries dans le compartiment en respectant la polarité (**Fig. 2**).
- Fermer le compartiment des batteries en poussant le couvercle vers le haut jusqu'à ce qu'il s'enclenche (**Fig. 3**).

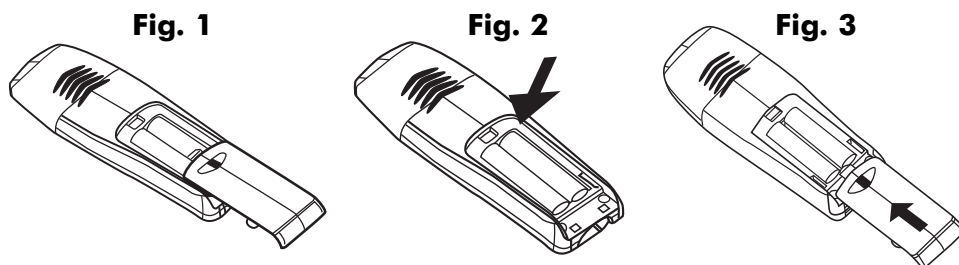

Le combiné ne fonctionne pas si les batteries sont placées dans le mauvais sens. Il n'est pas à exclure que le combiné puisse, pour cette raison, subir des dommages.

2-4 Charge des batteries

Avant toute utilisation, il faut impérativement charger les batteries (pour la première fois) durant un minimum de 20 heures.





- **Poser le combiné sur la base ou sur le chargeur. Un signal sonore de confirmation est émit. Laisser les batteries se charger sans interruption pendant au moins 20 heures.**

3 - FONCTIONS DU TELEPHONE

3-1	Utilisation du menu	page 20		
3-2	Utilisation du clavier alphanumérique	page 20		
3-3	Choix d'une langue	page 21		
3-4	Composition d'un numéro	page 22		
3-5	Réception d'un appel	page 23		
3-6	Main libre	page 23		
3-7	Réglage du volume d'écoute et de la main libre	page 24		
3-8	Fonction interphone	page 25		
3-9	Transférer un correspondant externe vers l'autre combiné	page 25		
3-10	Conférence à trois (deux combinés en interphone + un correspondant externe)	page 26		
3-11	Fonction secret	page 27		
3-12	Verrouiller/déverrouiller le clavier	page 27		
3-13	Appel combiné	page 28		
3-14	Enregistrement d'un numéro et d'un nom dans le répertoire	page 28		
3-15	Consulter le répertoire	page 29		
3-16	Composition d'un numéro à partir du répertoire	page 30		
3-17	Modification d'une mémoire répertoire	page 30		
3-18	Effacer une mémoire répertoire	page 31		
3-19	Effacement total du répertoire	page 32		
3-20	Réglage des sonneries du combiné	page 33		
3-21	Personnalisation du combiné	page 35		
3-22	Préfixe de numérotation	page 36		
3-23	Activer/Désactiver la tonalité des touches	page 37		
3-24	Activer/Désactiver la fonction réponse automatique	page 38		
3-25	Activer/Désactiver le compteur d'appel pendant une communication	page 39		
3-26	Réinitialisation des paramètres du combiné	page 40		
3-27	Programmation du code PIN (code confidentiel personnel) de la base	page 40		
3-28	Programmation des appels interdits	page 41		
3-29	Enregistrement des numéros d'appel d'urgence	page 44		
3-30	Touche R	page 45		
3-31	Choix de la numérotation : décimale (pulse) ou fréquence vocale (ton)	page 46		
3-32	Enregistrement d'un combiné sur une base	page 47		
3-33	Annulation d'un combiné	page 48		
3-34	Réinitialisation des paramètres de la base	page 49		

3-1 UTILISATION DU MENU

Un grand nombre de fonctions du téléphone sont accessibles de façon plus conviviale grâce à un menu.

- Pour entrer dans le menu, appuyer sur la touche .
- Pour faire défiler les fonctions du menu, appuyer sur les touches  et .
- Pour entrer dans une fonction, appuyer sur la touche .
- Pour sortir du menu, appuyer sur la touche .

NB : Le combiné revient automatiquement au mode repos après 30 secondes d'inactivité des touches.

3-2 UTILISATION DU CLAVIER ALPHANUMÉRIQUE

Certaines fonctions telles que le répertoire ou le nom du combiné, nécessitent l'utilisation du clavier alphanumérique. Le clavier se met automatiquement en mode alphanumérique lorsque vous entrez dans une de ces fonctions.

Pour saisir une lettre, appuyez sur la touche correspondante du clavier autant de fois que nécessaire.

Par exemple :

- Pour saisir un A, appuyez une fois sur 2;
- Pour saisir un B, appuyez 2 fois sur 2
- Pour saisir A puis B à la suite, saisir A, attendre que le curseur soit passé au caractère suivant et saisir un B
- Pour saisir un espace vide appuyez sur 1.
- Pour saisir un tiret, appuyez deux fois sur 0.







Touches	Touches appui	Second appui	Troisième appui	Quatrième appui	Cinquième appui
1	Espace	1			
2	A	B	C	2	
3	D	E	F	3	
4	G	H	I	4	
5	J	K	L	5	
6	M	N	O	6	
7	P	Q	R	S	7
8	T	U	V	8	
9	W	X	Y	Z	9
0	+	-	0		
*	[]	*(u)		
#	?	:	#(o)		

3-3 CHOIX D'UNE LANGUE

Il y a 10 langues programmées dans le menu : le Français, l'Anglais (ENGLISH), l'Allemand (DEUTSCH), l'Italien (ITALIANO), l'Espagnol (ESPAÑOL), le Portugais (PORTUGUES), POLSKI, le Néerlandais (NEDERLANDS), SVENSKA ; TURKCE





La langue programmée par défaut est le FRANÇAIS.

Pour modifier la langue, suivre la manipulation suivante :





- Le combiné est au repos (aucune tonalité)
- Appuyer sur la touche .
- "1- ENTREES" s'affiche sur l'écran.
- Appuyer sur la touche  pour sélectionner "5- LANGUE"
- Appuyer sur la touche .
- La langue utilisée est affichée sur l'écran LCD
- Utiliser les touches  et  pour sélectionner la langue que vous souhaitez utiliser.
- Appuyer sur la touche  pour valider la langue sélectionnée.

3-4 COMPOSITION D'UN NUMÉRO



a) Composition normale d'un numéro

- Le combiné est au repos (aucune tonalité)
- Appuyer sur la touche 
- L'icône  et **EXT** s'affichent sur l'écran et le témoin lumineux  de la base s'allume
- Vous obtenez la tonalité
- Composer le numéro de votre correspondant
- A la fin de la communication, appuyer sur la touche  ou raccrocher le combiné sur la base.

b) Pré numérotation

- Le combiné est au repos (aucune tonalité).
- Composer le numéro de votre correspondant.
- Le numéro s'affiche sur l'écran.
- Appuyer sur la touche 
- L'icône  et **EXT** s'affichent sur l'écran et le témoin lumineux  de la base s'allume.
- Le numéro est composé automatiquement.
- A la fin de la communication, appuyer sur la touche  ou raccrocher le combiné sur la base.



c) Fonction BIS sur les 5 derniers numéros appelés

- Le combiné est au repos (aucune tonalité)
- Appuyer sur la touche 
- Le dernier numéro appelé est affiché sur l'écran
- Utiliser les touches  pour sélectionner un des 5 derniers numéros précédemment appelés.
- Appuyer sur la touche .
- Le numéro affiché est composé automatiquement

- A la fin de la communication, appuyer sur la touche  ou raccrocher le combiné sur la base.

3-5 RÉCEPTION D'UN APPEL

a) Le combiné n'est pas sur sa base.

- Le combiné sonne (selon réglage).
- L'icône **EXT** clignote sur l'écran.
- Appuyer sur la touche 
- Parlez à votre correspondant
- Lorsque la communication est terminée, appuyer sur la touche  ou raccrocher le combiné sur la base.

b) Le combiné est sur sa base.

Lorsque le combiné est sur sa base la prise de ligne dépend de la programmation effectuée au préalable. VOIR CHAPITRE "Activer/désactiver la fonction réponse automatique".

3-6 MAIN LIBRE

Cette fonction vous permet sans décrocher le combiné :

- D'obtenir la tonalité.
- De composer le numéro de votre correspondant.
- D'entendre votre correspondant.
- De parler avec votre correspondant.



a) Pour appeler :

- Appuyer sur la touche .
- Le témoin lumineux (27) du combiné s'allume.
- Attendre la tonalité puis composer le numéro de votre correspondant.
- Parler lorsque votre correspondant décroche.

b) Pour recevoir :

- Le combiné sonne (selon réglage).
- Appuyer sur la touche .
- Le témoin lumineux (27) du combiné s'allume.
- Vous pouvez converser avec votre correspondant.

c) Pour basculer du mode main libre au mode combiné :

- Lors d'une conversation en mode main libre :
- Appuyer sur la touche  pour couper le mode main libre.
- Prendre le combiné en main pour converser.
- A la fin de la conversation, appuyer sur la touche .

NB : Le réglage du volume de la main libre est celui utilisé pour le volume d'écoute dans le combiné (voir chapitre suivant).

ATTENTION : L'usage prolongé du main libre pendant une conversation entraîne une consommation très importante des batteries réduisant ainsi considérablement l'autonomie de l'appareil.

3-7 RÉGLAGE DU VOLUME D'ÉCOUTE ET DE LA MAIN LIBRE

Le réglage du volume d'écoute dans l'écouteur est identique au réglage du volume de la main libre.

Le volume peut être réglé sur 5 niveaux (1 minimum à 5 maximum).

Vous devez régler le volume d'écoute ou de la main libre pendant une communication.

- Vous êtes en communication.

- Appuyer sur les touches  pour augmenter ou diminuer le niveau du volume d'écoute.



[-] volume au minimum

[- - - - -] volume au maximum



3-8 FONCTION INTERPHONE

a) Appel interphone

Cette fonction est possible uniquement si vous possédez au minimum 2 combinés enregistrés sur la même base.

- Le combiné est au repos (aucune tonalité).
- Appuyer sur la touche .
- Vous entendez une tonalité d'attente.
- Les icônes  et **INT**, s'affichent sur l'écran.
- Composer le numéro du combiné à appeler (le numéro du combiné s'affiche au repos à gauche de l'écran).
- Le combiné appelé sonne.
- A la fin de la communication, appuyez sur la touche .

b) Réception d'un appel interphone

- Le combiné sonne.
- Le numéro du combiné d'où provient l'appel s'affiche et l'icône "INT" clignote sur l'écran.
- Appuyer sur la touche .
- Parlez à votre correspondant.
- A la fin de la communication, appuyer sur la touche .

3-9 TRANSFÉRER UN CORRESPONDANT EXTERNE VERS L'AUTRE COMBINÉ

CETTE FONCTION EST DISPONIBLE UNIQUEMENT SI VOUS POSSÉDEZ AU MINIMUM 2 COMBINÉS ENREGISTRÉS SUR LA MÊME BASE.

- **Vous êtes en communication avec un correspondant externe.**
- Appuyer sur la touche .
- Vous entendez une tonalité d'attente.



- L'icône **INT** s'affiche sur l'écran.
 - Composer le numéro du combiné vers lequel vous souhaitez transférer le correspondant externe (le numéro du combiné s'affiche au repos à gauche de l'écran).
 - Le combiné appelé sonne.
 - Dès que votre correspondant interne décroche, appuyez sur la touche  pour raccrocher et lui passer le correspondant externe.
- . Si le correspondant interne ne décroche pas, appuyez sur la **INT** pour reprendre le correspondant externe en ligne.

3-10 CONFÉRENCE À TROIS (deux combinés en interphone + un correspondant externe)

CETTE FONCTION EST DISPONIBLE UNIQUEMENT SI VOUS POSSÉDEZ AU MINIMUM 2 COMBINÉS ENREGISTRÉS SUR LA MÊME BASE.

Vous pouvez converser simultanément avec un correspondant interne et un correspondant externe.





• **Vous êtes en ligne avec un correspondant externe.**

- Appuyer sur la touche .
- Composer le numéro du combiné que possède votre correspondant interne (le numéro du combiné s'affiche au repos à gauche de l'écran).
- Quand votre correspondant interne décroche, maintenir enfoncée la touche **# pendant 3 secondes**.
- Vous êtes en conférence à trois.
- Si le correspondant interne ne décroche pas, appuyez sur la touche  pour reprendre le correspondant externe en ligne.

3-11 FONCTION SECRET

Cette fonction vous permet lors d'une communication, de parler avec une tierce personne sans être entendu par votre correspondant.

- **Vous êtes en communication avec votre correspondant :**



- Appuyer sur la touche .
- L'icône  s'affiche sur l'écran.
- Vous pouvez parler avec une tierce personne, votre correspondant n'entend plus rien.
- Appuyer sur la touche  pour désactiver cette fonction.
- Votre correspondant vous entend à nouveau.
- L'icône  disparaît de l'écran.

3-12 VERROUILLER/DÉVERROUILLER LE CLAVIER



Le verrouillage du clavier permet d'interdire la composition d'un numéro par mégarde.

Lorsque le clavier est verrouillé, l'icône «  » s'affiche sur l'écran.

a) Verrouillage du clavier



- Le combiné est au repos (aucune tonalité).
- Maintenir enfoncée la touche  jusqu'à ce que l'icône «  » s'affiche sur l'écran.
- Le clavier est verrouillé, toutes les touches sont inactives

b) Déverrouiller le clavier

- Le clavier est verrouillé
- Maintenir enfoncée la touche  jusqu'à ce que l'icône «  » s'efface de l'écran,
- Le clavier est déverrouillé, toutes les touches sont actives.

3-13 APPEL COMBINÉ

Cette fonction vous permet d'appeler tous les combinés enregistrés sur la base.

- Les combinés sont en position de raccroché (aucune tonalité).
- Vous ne savez pas où se trouve un combiné.
 - Appuyer brièvement sur la touche 
- Tous les combinés enregistrés sur la base sonnent, les icônes "□□□□" et "INT" clignotent sur l'écran.
 - Pour arrêter la sonnerie, appuyer sur une touche du combiné ou appuyer de nouveau sur la touche  de la base.



3-14 ENREGISTREMENT D'UN NUMÉRO ET D'UN NOM DANS LE RÉPERTOIRE

Vous pouvez enregistrer 40 mémoires dans le répertoire.





Vous pouvez associer une sonnerie à une mémoire répertoire (appel VIP). A réception d'un appel d'un correspondant enregistré dans le répertoire, le téléphone, remplace la sonnerie par défaut par la sonnerie associée à ce correspondant. Pour bénéficier de cette fonction vous devez souscrire un abonnement au service présentation du numéro auprès de votre agence France Télécom.

La saisie du nom et du numéro est obligatoire.

Pour enregistrer un numéro et un nom dans le répertoire, suivre la manipulation suivante :

- Le combiné est au repos (aucune tonalité)
- Appuyer sur la touche  jusqu'à ce que "2- ANNUAIRE" s'affiche sur l'écran.
- Appuyer sur la touche .
- « 1- NOUV ENTR » s'affiche sur l'écran.
- Appuyer sur la touche .
- « ENTRER NO » s'affiche sur l'écran.
- Composer le numéro de téléphone du correspondant en utilisant le clavier alphanumérique.



- Appuyer sur la touche .
- « **ENTRER NOM** » s'affiche sur l'écran.
- Saisir le nom du correspondant en utilisant le clavier alphanumérique.

- Appuyer sur la touche  pour valider le nom et le numéro.
- Sélectionner une sonnerie à l'aide des touches .
- Appuyer sur la touche  pour valider la sonnerie sélectionnée.
- « 1- NOUV ENTR » s'affiche sur l'écran.
- Appuyer sur la touche  pour entrer une nouvelle mémoire répertoire.
- Ou
- Maintenir enfoncée la touche  pour revenir en mode repos.

NB : Lors de cette manipulation, le retour au mode précédent se fait automatiquement au bout de 30 secondes d'inactivité des touches.

3-15 CONSULTER LE RÉPERTOIRE

a) Accès direct

- Le combiné est au repos (aucune tonalité)
- Appuyer sur la touche 
- La première mémoire répertoire s'affiche sur l'écran.
- Utiliser les touches  pour consulter toutes les mémoires répertoire.
- Ou
- Taper la première lettre du nom recherché.
- Appuyer sur la touche  pour sortir du répertoire.



b) Accès par le menu

- Pour accéder au répertoire par le menu sélectionner "2- MONTRER" dans le menu "2- ANNUAIRE"







NB : Lors de cette manipulation, le retour au mode précédent se fait automatiquement au bout de 30 secondes d'inactivité des touches.









L'icône  indique une mémoire répertoire.

3-16 COMPOSITION D'UN NUMÉRO À PARTIR DU RÉPERTOIRE

- Appuyer sur la touche  pour consulter le répertoire.
 - Utiliser les touches  pour sélectionner la mémoire répertoire que vous désirez appeler.
- Ou
- Taper la première lettre du nom recherché.
 - Appuyer sur la touche  pour composer le numéro dont le nom est affiché.
 - Le numéro est composé automatiquement.



3-17 MODIFICATION D'UNE MÉMOIRE RÉPERTOIRE





- Le combiné est au repos (aucune tonalité)
 - Appuyer sur la touche  jusqu'à ce que **"2- ANNUAIRE"** s'affiche sur l'écran.
 - Appuyer sur la touche .
 - **"1- NOUV ENTR"** s'affiche sur l'écran.
 - Sélectionner **"3- TRAITER"** à l'aide des touches .
 - Appuyer sur la touche .
 - La première mémoire répertoire s'affiche sur l'écran.
- Ou
- Utiliser les touches  pour sélectionner la mémoire répertoire à modifier.
- Ou
- Taper la première lettre du nom recherché.
 - Appuyer sur la touche .
 - Le numéro du correspondant s'affiche sur l'écran.

- Maintenir enfoncée la touche  pour effacer le numéro affiché.
 - **"ENTRER NO"** s'affiche sur l'écran.
 - Composer le nouveau numéro de téléphone du correspondant en utilisant le clavier alphanumérique.
 - Appuyer sur la touche .
 - Le nom du correspondant s'affiche sur l'écran.
 - Maintenir enfoncée la touche  pour effacer le nom affiché.
 - **"ENTRER NOM"** s'affiche sur l'écran.
 - Saisir le nom du correspondant en utilisant le clavier alphanumérique.
 - Appuyer sur la touche .
 - Sélectionner une sonnerie à l'aide des touches .
 - Appuyer sur la touche  pour valider la sonnerie sélectionnée.
 - **"3- TRAITER"** s'affiche sur l'écran.
 - Appuyer sur la touche  pour modifier une nouvelle mémoire répertoire.
- Ou
- Maintenir enfoncée la touche  pour revenir en mode repos.

NB : Lors de cette manipulation, le retour au mode précédent se fait automatiquement au bout de 30 secondes d'inactivité des touches.







3-18 EFFACER UNE MÉMOIRE RÉPERTOIRE

- Le combiné est au repos (aucune tonalité)
- Appuyer sur la touche  jusqu'à ce que **"2- ANNUAIRE"** s'affiche sur l'écran.
- Appuyer sur la touche .
- **"1- NOUV ENTR"** s'affiche sur l'écran.
- Sélectionner **"4- EFFACER"** à l'aide des touches .

- Appuyer sur la touche .
- La première mémoire répertoire s'affiche sur l'écran.
- Utiliser les touches  pour sélectionner la mémoire répertoire que vous souhaitez effacer.
- Appuyer sur la touche .
- **"4- EFFACER"** s'affiche sur l'écran.
- Maintenir enfoncée la touche  pour revenir au repos.

NB : Lors de cette manipulation, le retour au mode précédent se fait automatiquement au bout de 30 secondes d'inactivité des touches.

3-19 EFFACEMENT TOTAL DU RÉPERTOIRE

- Le combiné est au repos (aucune tonalité)
- Appuyer sur la touche  jusqu'à ce que **"2- ANNUAIRE"** s'affiche sur l'écran.
- Appuyer sur la touche .
- **"1- NOUV ENTR"** s'affiche sur l'écran.
- Sélectionner **"5- EFF TOUT"** à l'aide des touches .
- Appuyer sur la touche .
- **"VALIDER ?"** s'affiche sur l'écran.
- Appuyer sur la touche .
- **"5- EFF TOUT"** s'affiche sur l'écran.
- Maintenir enfoncée la touche  pour revenir au repos.

NB : Lors de cette manipulation, le retour au mode précédent se fait automatiquement au bout de 30 secondes d'inactivité des touches.

3-20 RÉGLAGE DES SONNERIES DU COMBINÉ







a) Réglage du volume des sonneries sur un combiné

Le volume des sonneries sur un combiné peut être réglé sur 6 niveaux (0 à 5).

Niveau 0 : la sonnerie est coupée, l'icône  s'affiche sur l'écran [].

Niveau 5 : la sonnerie est forte [-----].

Pour régler le volume de la sonnerie sur un combiné, suivre les manipulations suivantes :



- Le combiné est au repos (aucune tonalité)
- Appuyer sur la touche  jusqu'à ce que **"3- COMBINE"** s'affiche sur l'écran.
- Appuyer sur la touche .
- **"1- SONNERIE"** s'affiche sur l'écran.
- Appuyer sur la touche .
- **"1- VOLUME"** s'affiche sur l'écran.
- Appuyer sur la touche .
- Régler le volume de la sonnerie à l'aide des touches .
- Appuyer sur la touche .
- Maintenir enfoncée la touche  pour revenir au repos.

NB : Lors de cette manipulation, le retour au mode précédent se fait automatiquement au bout de 30 secondes d'inactivité des touches.

b) Choix d'une sonnerie pour les appels externes sur un combiné

Vous disposez de 10 sonneries sur chaque combiné.

Pour sélectionner une sonnerie, suivre les manipulations suivantes :

- Le combiné est au repos (aucune tonalité).
- Appuyer sur la touche  jusqu'à ce que **"3- COMBINE"** s'affiche sur l'écran.
- Appuyer sur la touche .
- **"1- SONNERIE"** s'affiche sur l'écran.
- Appuyer sur la touche .

- "1- VOLUME" s'affiche sur l'écran.

- Sélectionner "2- EXTERNE" à l'aide des touches .

- Appuyer sur la touche .

- La sonnerie utilisée est diffusée.

- Sélectionner la sonnerie que vous souhaitez utiliser à l'aide des touches .

- Appuyer sur la touche  pour valider votre choix.

- "1- SONNERIE" s'affiche sur l'écran.

- Maintenir enfoncée la touche  pour revenir au repos.

NB : Lors de cette manipulation, le retour au mode précédent se fait automatiquement au bout de 30 secondes d'inactivité des touches.

c) Choix d'une sonnerie pour les appels internes sur un combiné

Vous disposez de 10 sonneries sur chaque combiné.

Pour sélectionner une sonnerie, suivre les manipulations suivantes :

- Le combiné est au repos (aucune tonalité).

- Appuyer sur la touche  jusqu'à ce que "3- COMBINE" s'affiche sur l'écran.

- Appuyer sur la touche .

- "1- SONNERIE" s'affiche sur l'écran.

- Appuyer sur la touche .

- "1- VOLUME" s'affiche sur l'écran.

- Sélectionner "3- INTERNE" à l'aide des touches .

- Appuyer sur la touche .

- La sonnerie utilisée est diffusée.

- Sélectionner la sonnerie que vous souhaitez utiliser à l'aide des touches .

- Appuyer sur la touche .

- « 1- SONNERIE » s'affiche sur l'écran.

- Maintenir enfoncée la touche  pour revenir au repos.

NB : Lors de cette manipulation, le retour au mode précédent se fait automatiquement au bout de 30 secondes d'inactivité des touches.

3-21 PERSONNALISATION DU COMBINÉ

Cette fonction permet de donner un nom à votre combiné. Le nom du combiné ne doit pas dépasser 10 caractères.

Pour modifier le nom du combiné suivre les manipulations suivantes :

- Appuyer sur la touche  jusqu'à ce que "3- COMBINE" s'affiche sur l'écran.

- Appuyer sur la touche .

- "1- SONNERIE" s'affiche sur l'écran.

- Sélectionner "2- NOM COMBIN" à l'aide des touches .

- Appuyer sur la touche .

- Le nom utilisé s'affiche sur l'écran.

- Maintenir enfoncée la touche  pour effacer le nom affiché.

- Saisir le nouveau nom du combiné (10 caractères max.) en utilisant les touches du clavier alphanumérique.

- Appuyer sur la touche .







- Maintenir enfoncée la touche  pour revenir au repos.

NB : Lors de cette manipulation, le retour au mode précédent se fait automatiquement au bout de 30 secondes d'inactivité des touches.

3-22 PRÉFIXE DE NUMÉROTATION

Cette fonction vous permet d'enregistrer un préfixe de 25 chiffres maximum qui sera composé automatiquement avant le numéro que vous désirez appeler.



a) Enregistrement du préfixe

- Le combiné est au repos (aucune tonalité).
- Appuyer sur la touche  jusqu'à ce que **"3- COMBINE"** s'affiche sur l'écran.
- Appuyer sur la touche .
- **"1- SONNERIE"** s'affiche sur l'écran.
- Sélectionner **"3- MEMOIRE"** à l'aide des touches .
- Appuyer sur la touche .
- Composer le(s) chiffre(s) de votre préfixe à l'aide du clavier alphanumérique. (25 chiffres maximum).
- Appuyer sur la touche  pour valider votre préfixe.
- Maintenir enfoncée la touche  pour revenir au repos.

NB : Lors de cette manipulation, le retour au mode précédent se fait automatiquement au bout de 30 secondes d'inactivité des touches.

b) Composition d'un numéro avec un préfixe









Pour composer un numéro avec un préfixe suivre les manipulations suivantes :

- Le combiné est au repos (aucune tonalité).
- Maintenir enfoncée la touche  jusqu'à ce que le préfixe enregistré s'affiche sur l'écran.
- Composez votre numéro de téléphone.
- Appuyer sur la touche  pour composer le numéro affiché.

3-23 ACTIVER/DÉSACTIVER LA TONALITÉ DES TOUCHES

Lorsque cette fonction est activée, le combiné émet un bip sonore quand vous appuyez sur une touche.

Pour activer ou désactiver cette fonction, suivre la manipulation suivante :

- Le combiné est au repos (aucune tonalité).
- Appuyer sur la touche  jusqu'à ce que **"3- COMBINE"** s'affiche sur l'écran.
- Appuyer sur la touche .
- **"1- SONNERIE"** s'affiche sur l'écran.
- Sélectionner **"4-TON TOUCHE"** à l'aide des touches .
- Appuyer sur la touche .
- **"ARRET"** ou **"MARCHE"** s'affiche sur l'écran.
- Sélectionner « **ARRET** » à l'aide des touches  pour désactiver la fonction ou
- Sélectionner **"MARCHE"** à l'aide des touches  pour activer la fonction.
- Appuyer sur la touche  pour valider votre choix.
- Maintenir enfoncée la touche  pour revenir au repos.

NB : Lors de cette manipulation, le retour au mode précédent se fait automatiquement au bout de 30 secondes d'inactivité des touches.









3-24 ACTIVER/DÉSACTIVER LA FONCTION Réponse Automatique

Lorsque le combiné est sur sa base, la prise de ligne dépend du mode sélectionné au préalable.

Marche : la ligne sera prise au décroché, ne pas appuyer sur la touche 

Arrêt : la ligne ne sera pas prise au décroché lors d'un appel, , appuyez sur la touche 

Pour activer ou désactiver la fonction réponse automatique, suivre les manipulations suivantes :









- Le combiné est au repos (aucune tonalité).
- Appuyer sur la touche  jusqu'à ce que **"3-COMBINÉ"** s'affiche sur l'écran.
- Appuyer sur la touche .
- **"1-SONNERIE"** s'affiche sur l'écran.
- Sélectionner **"5-PR LIG AUT"** à l'aide des touches .
- Appuyer sur la touche .
- **"ARRET"** ou **"MARCHE"** s'affiche sur l'écran
- Sélectionner **"ARRET"** à l'aide des touches  pour désactiver la fonction
- ou
- Sélectionner **"MARCHE"** à l'aide des touches  pour activer la fonction.
- Appuyer sur la touche  pour valider votre choix.
- Maintenir enfoncée la touche  pour revenir au repos.

N.B. : Lors de cette manipulation, le retour au mode précédent se fait automatiquement au bout de 30 secondes d'inactivité des touches.

3-25 ACTIVER/DÉSACTIVER LE COMPTEUR D'APPEL PENDANT UNE COMMUNICATION

Lorsque cette fonction est activée, la durée de communication s'affiche en minutes - secondes (00-00) pendant une communication.







Pour activer ou désactiver le compteur d'appel suivre les manipulations suivantes :

- Le combiné est au repos (aucune tonalité).
- Appuyer sur la touche  jusqu'à ce que **"3-COMBINÉ"** s'affiche sur l'écran.
- Appuyer sur la touche .
- **"1-SONNERIE"** s'affiche sur l'écran.
- Sélectionner **"6-DUREE APP"** à l'aide des touches .
- Appuyer sur la touche .
- **"ARRET"** ou **"MARCHE"** s'affiche sur l'écran.
- Sélectionner **"ARRET"** à l'aide des touches  pour désactiver la fonction
- ou
- Sélectionner **"MARCHE"** à l'aide des touches  pour activer la fonction.
- Appuyer sur la touche  pour valider votre choix.
- Maintenir enfoncée la touche  pour revenir au repos.

NB : Lors de cette manipulation, le retour au mode précédent se fait automatiquement au bout de 30 secondes d'inactivité des touches.

3-26 RÉINITIALISATION DES PARAMÈTRES DU COMBINÉ

Cette fonction vous permet de retrouver tous les réglages par défaut du combiné.

- Le combiné est au repos (aucune tonalité).
- Appuyer sur la touche  jusqu'à ce que **"3- COMBINE"** s'affiche sur l'écran.
- Appuyer sur la touche .
- **"1- SONNERIE"** s'affiche sur l'écran.
- Sélectionner **"7-REGL BASE"** à l'aide des touches .
- Appuyer sur la touche .
- **"VALIDER"** s'affiche sur l'écran.
- Appuyer sur la touche .
- Le combiné émet un signal sonore pour indiquer la réinitialisation des paramètres.
- Maintenir enfoncée la touche  pour revenir au repos.

NB : Lors de cette manipulation, le retour au mode précédent se fait automatiquement au bout de 30 secondes d'inactivité des touches.



3-27 PROGRAMMATION DU CODE PIN (Code Confidentiel Personnel) DE LA BASE

Certaines fonctions sont accessibles que pour les utilisateurs ayant connaissance du code PIN de la base.





Le code PIN par défaut est " 0000 "

Pour modifier le code PIN, suivre les manipulations suivantes :

Le combiné est au repos (aucune tonalité).

- Appuyer sur la touche  jusqu'à ce que **"4- BASE"** s'affiche sur l'écran.
- Appuyer sur la touche .
- **"1- BLOQUER"** s'affiche sur l'écran.

- Sélectionner **"5- MODIF PIN"** à l'aide des touches .

- Appuyer sur la touche .
- **"PIN CODE ?"** s'affiche sur l'écran.
- Composer votre ancien **code PIN** de la base à l'aide du clavier alphanumérique (le **code PIN** de la base par défaut est 0000).
- Appuyer sur la touche .
- **"NOUV PIN"** s'affiche sur l'écran.
- Composer votre nouveau **code PIN** de la base à l'aide du clavier alphanumérique (8 chiffres max).
- Appuyer sur la touche .
- **"REPETER"** s'affiche sur l'écran.
- Recomposer votre nouveau **code PIN** de la base à l'aide du clavier alphanumérique (8 chiffres max.).
- Appuyer sur la touche  pour valider votre code PIN .
- Maintenir enfoncée la touche  pour revenir au repos.

NB : Lors de cette manipulation, le retour au mode précédent se fait automatiquement au bout de 30 secondes d'inactivité des touches.

3-28 PROGRAMMATION DES APPELS INTERDITS











Cette fonction nécessite la connaissance du code PIN de la base.

Cette fonction vous permet d'interdire la composition d'un numéro externe qui commence par un préfixe enregistré ou d'interdire tous les appels externes.

a) Enregistrement d'un préfixe

ATTENTION : l'enregistrement d'un préfixe active automatiquement la Fonction.

- Le combiné est au repos (aucune tonalité).

- Appuyer sur la touche  jusqu'à ce que "4- BASE" s'affiche sur l'écran.
- Appuyer sur la touche .
- "1- BLOQUER" s'affiche sur l'écran.
- Appuyer sur la touche .
- "PIN CODE ?" s'affiche sur l'écran.
- Composer votre **code PIN** de la base (le **code PIN** de la base par défaut est "0000").
- Appuyer sur la touche  pour valider le **CODE PIN**.
- "COMBINE X" s'affiche sur l'écran (X correspond au numéro du combiné sur lequel vous souhaitez interdire l'appel).
- Sélectionner un combiné à l'aide des touches .
- Appuyer sur la touche .
- Sélectionner "NUMERO" à l'aide des touches .
- Appuyer sur la touche .
- "ENTRER NO" s'affiche sur l'écran.
- Composer le(s) chiffre(s) de votre préfixe à l'aide du clavier alphanumérique (5 chiffres maximum).
- Appuyer sur la touche .
- Maintenir enfoncée la touche  pour revenir au repos.

Tous les appels commencent par le préfixe enregistré seront interdits.

NB : Lors de cette manipulation, le retour au mode précédent se fait automatiquement au bout de 30 secondes d'inactivité des touches.

b) Sélectionner le mode de fonctionnement des appels interdits.









Il existe 3 modes de fonctionnement pour les appels interdits.

Le mode numéro : Ce mode interdit tous les appels commençant par le préfixe enregistré.

Le mode "EXTERN" permet d'interdire tous les appels externes.

Le mode "PAS PRET" désactive la fonction appel interdit.

Pour sélectionner un mode de fonctionnement suivre les manipulations suivantes :

- Le combiné est au repos (aucune tonalité).
- Appuyer sur la touche  jusqu'à ce que "4- BASE" s'affiche sur l'écran.
- Appuyer sur la touche .
- "1- BLOQUER" s'affiche sur l'écran.
- Appuyer sur la touche .
- "PIN CODE ?" s'affiche sur l'écran.
- Composer votre **code PIN** de la base (le **code PIN** de la base par défaut est "0000").
- Appuyer sur la touche  pour valider le **CODE PIN**.
- "COMBINE X" s'affiche sur l'écran (X correspond au numéro du combiné sur lequel vous souhaitez interdire l'appel).
- Sélectionner un combiné à l'aide des touches .
- Appuyer sur la touche  pour valider le combiné.
- Sélectionner le mode de fonctionnement souhaité entre "PAS PRET", "EXTERN" et "NUMERO" à l'aide des touches .
- Appuyer sur la touche .
- Maintenir enfoncée la touche  pour revenir au repos.

NB : Lors de cette manipulation, le retour au mode précédent se fait automatiquement au bout de 30 secondes d'inactivité des touches.

3-29 ENREGISTREMENT DES NUMÉROS D'APPEL D'URGENCE

Cette fonction permet d'enregistrer 2 numéros d'appel d'urgence (5 chiffres max) qui seront autorisés lorsque la fonction appel interdit est en mode « EXTERN » (voir chapitre précédent).

- Le combiné est au repos (aucune tonalité).

• Appuyer sur la touche  jusqu'à ce que "4- BASE" s'affiche sur l'écran.

• Appuyer sur la touche .

• "1- BLOQUER" s'affiche sur l'écran.

• Sélectionner "2-URGENCE" à l'aide de la touche .

• Appuyer sur la touche .

• "PIN CODE ?" s'affiche sur l'écran.

• Composer votre code PIN de la base (le code PIN de la base par défaut est « 0000 »).

• Appuyer sur la touche  pour valider le CODE PIN.

• « 1- » s'affiche sur l'écran.

• Entrer le premier numéro d'appel d'urgence souhaité en utilisant le clavier alpha numérique.

• Appuyer sur la touche .

• "2-112" s'affiche sur l'écran.

• Maintenir enfoncée la touche  pour effacer le numéro affiché.

• Entrer le deuxième numéro d'appel d'urgence souhaité en utilisant le clavier alphanumérique.

• Appuyer sur la touche .

• Maintenir enfoncée la touche  pour revenir au repos.

NB : Lors de cette manipulation, le retour au mode précédent se fait automatiquement au bout de 30 secondes d'inactivité des touches.

3-30 TOUCHE R

La touche R permet l'accès à certains services contacts de France Télécom ;

Pour tout renseignement, contacter votre agence France Télécom (10.14, appel gratuit ou 3614 France Télécom sur votre minitel)

Vous disposez de 3 délais pour la touche R : 100 ms, 270 ms, 600ms

ATTENTION : En France, le délai (flash) doit rester sur 270 ms pour que la touche R fonctionne.

Pour modifier le délai de la touche R, suivre la manipulation suivante :

- Le combiné est au repos (aucune tonalité).

• Appuyer sur la touche  jusqu'à ce que "4- BASE" s'affiche sur l'écran.

• Appuyer sur la touche .

• "1- BLOQUER" s'affiche sur l'écran.

• Sélectionner "3-FLASH DURE" à l'aide de la touche .

• Appuyer sur la touche .

• Le délai de la touche R utilisé s'affiche.

• Utiliser les touches  pour sélectionner un délai entre 100 ms, 270 ms et 600 ms.

• Appuyer sur la touche  pour valider votre choix.







• Maintenir enfoncée la touche  pour revenir au repos.

NB : Lors de cette manipulation, le retour au mode précédent se fait automatiquement au bout de 30 secondes d'inactivité des touches.

3-31 CHOIX DE LA NUMÉROTATION : DÉCIMALE (PULSE) OU FRÉQUENCE VOCALE (TON).

Pour changer le mode de numérotation, suivre les manipulations suivantes :

Le combiné est au repos (aucune tonalité).

- Appuyer sur la touche  jusqu'à ce que "4- BASE" s'affiche sur l'écran.
- Appuyer sur la touche .
- "1- BLOQUER" s'affiche sur l'écran.
- Sélectionner "4-TON - PULS" à l'aide des touches .
- Appuyer sur la touche .
- Utiliser les touches  pour sélectionner le mode de numérotation souhaité (décimale (pulse) ou fréquence vocale (ton)).
- Appuyer sur la touche  pour valider votre choix.
- Maintenir enfoncée la touche  pour revenir au repos.







NB : Lors de cette manipulation, le retour au mode précédent se fait automatiquement au bout de 30 secondes d'inactivité des touches.

3-32 ENREGISTREMENT D'UN COMBINÉ SUR UNE BASE

Cette fonction nécessite la connaissance du code PIN de la base.

Une base peut enregistrer jusqu'à 4 combinés.









Pour enregistrer un combiné, suivre les manipulations suivantes :

- Maintenir enfoncée la touche  sur la base pendant 5 secondes.
- Le combiné est au repos.
- Appuyer sur la touche  jusqu'à ce que "3- COMBINE" s'affiche sur l'écran.
- Appuyer sur la touche .
- "1- SONNERIE" s'affiche sur l'écran.
- Sélectionner "8-DECLARER" à l'aide des touches .
- Appuyer sur la touche .
- "CHERCHER" puis "CODE PIN ?" s'affiche sur l'écran.
- Composer votre code PIN de la base (le **code PIN** de la base par défaut est "0000").
- Appuyer sur la touche  pour valider le **CODE PIN**.
- Le combiné est enregistré sur la base.
- Maintenir enfoncée la touche  pour revenir au repos.

NB : Lors de cette manipulation, le retour au mode précédent se fait automatiquement au bout de 30 secondes d'inactivité des touches.

3-33 ANNULATION D'UN COMBINÉ







ATTENTION : Vous ne pouvez annuler un combiné qu'à partir d'un autre combiné enregistré sur la même base. Cette fonction est utilisée pour annuler un combiné défectueux en vue de leur remplacement par de nouveaux.

- Le combiné est au repos (aucune tonalité).
- Appuyer sur la touche  jusqu'à ce que **"4- BASE"** s'affiche sur l'écran.
- Appuyer sur la touche .
- **"1- BLOQUER"** s'affiche sur l'écran.
- Sélectionner **"7- ANNUL DECL"** à l'aide des touches .
- Appuyer sur la touche .
- **"PIN CODE ?"** s'affiche sur l'écran.
- Composer le **code PIN** de la base (le **code PIN** de la base par défaut est 0000).
- Appuyer sur la touche .
- **"COMBINE X"** s'affiche sur l'écran (X correspond au numéro du combiné que vous souhaitez annuler). Le numéro du combiné s'affiche au repos à gauche de l'écran.
- Sélectionner le combiné que vous désirez annuler à l'aide des touches .
- Appuyer sur la touche .
- **"VALIDER ?"** s'affiche sur l'écran.
- Appuyer sur la touche  pour valider l'effacement.
- Maintenir enfoncée la touche  pour revenir au repos.

NB : Lors de cette manipulation, le retour au mode précédent se fait automatiquement au bout de 30 secondes d'inactivité des touches.

3-34 RÉINITIALISATION DES PARAMÈTRES DE LA BASE

Cette fonction vous permet de retrouver tous les réglages par défaut de la base.

- Le combiné est au repos (aucune tonalité).
- Appuyer sur la touche  jusqu'à ce que **"BASE"** s'affiche sur l'écran.
- Appuyer sur la touche .
- **"1- BLOQUER"** s'affiche sur l'écran.
- Sélectionner **"6-REGL BASE"** à l'aide des touches .
- Appuyer sur la touche .
- **"PIN CODE ?"** s'affiche sur l'écran.
- Composer le **code PIN** de la base (le code PIN de la base par défaut est 0000).
- Appuyer sur la touche .
- **"VALIDER ?"** s'affiche sur l'écran.
- Appuyer sur la touche .
- Le combiné émet un signal sonore pour indiquer la réinitialisation des paramètres.
- Maintenir enfoncée la touche  pour revenir au repos.

NB : Lors de cette manipulation, le retour au mode précédent se fait automatiquement au bout de 30 secondes d'inactivité des touches.

4 - FONCTION PRESENTATION DU NUMERO

4-1	Fonctionnement de la fonction présentation du numéro	page 52
4-2	Consultation du journal des appels	page 52
4-3	Ecran d'affichage en mode consultation	page 53
4-4	Composition d'un numéro à partir du journal des appels	page 55
4-5	Transfert d'un appel du journal vers une mémoire	page 55
4-6	Effacement sélectif ou total des appels	page 56

Le combiné vous permet d'identifier le numéro de téléphone de vos correspondants. Les numéros de téléphone sont mémorisés dans un journal des appels pouvant contenir jusqu'à 20 numéros.

L'accès au service présentation du numéro est soumis à la souscription d'un abonnement auprès de votre agence France Telecom (1014 appel gratuit ou 3614 France Telecom sur votre minitel) et sous réserve de disponibilités techniques de France Telecom.

4-1 FONCTIONNEMENT DE LA FONCTION PRÉSENTATION DU NUMÉRO

Le combiné garde en mémoire la liste des 20 derniers appels reçus. Cette liste est appelée « journal des appels »

- A réception d'un appel, le numéro de la ligne appelante est comparé aux numéros de téléphone mémorisés dans le répertoire. Si le numéro est trouvé dans le répertoire, l'appareil remplace le numéro par le nom enregistré dans le répertoire.

Si le numéro n'est pas trouvé dans les répertoires, le téléphone affiche le numéro du correspondant.

- Lorsque vous avez des appels non lus dans le journal, le témoin lumineux  de la base clignote.

- Lorsque vous avez des appels non lus dans le journal, l'icône  et le nombre d'appel reçu s'affiche sur l'écran.

- A chaque numéro enregistré dans le journal des Appels est associé l'heure et la date de leur arrivée

- Les appels sont identifiés uniquement si vous êtes abonné au service présentation du numéro de France Télécom

- Les appels répondus sont enregistrés dans le journal et sont considérés comme des appels lus.

- La présentation du nom par le réseau n'est pas disponible.

4-2 CONSULTATION DU JOURNAL DES APPELS

Pour consulter le journal des appels, suivre la manipulation suivante :

- Le combiné est au repos (aucune tonalité).

- Maintenir enfoncée la touche  jusqu'à ce que le dernier numéro enregistré s'affiche sur l'écran.

- Utiliser les touches  pour consulter tous les appels reçus du journal

- Appuyer sur la touche  pour sortir du journal.

Vous pouvez aussi accéder au journal des appels en passant par le menu.

- Le combiné est au repos (aucune tonalité).

- Appuyer sur la touche .

- "1- ENTREES" s'affiche sur l'écran.

- Appuyer sur la touche .

- Le dernier numéro enregistré s'affiche sur l'écran.

4-3 ECRAN D'AFFICHAGE EN MODE CONSULTATION

Lorsque vous avez des appels enregistrés dans le journal, maintenir enfoncée la touche  pour entrer en mode consultation.

a - Appel reçu avec le numéro

- Le dernier numéro enregistré s'affiche sur l'écran.

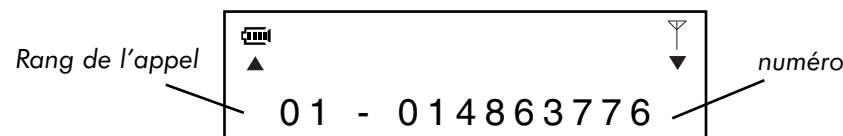

- Appuyer sur la touche  pour visualiser le dernier chiffre du numéro.

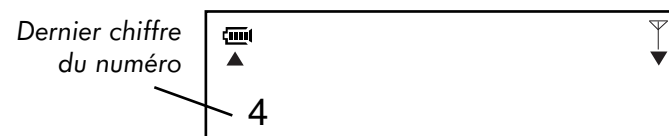

- Appuyer de nouveau sur la touche  pour visualiser la date et l'heure associées au numéro affiché précédemment.



- Appuyer sur les touches  pour consulter les autres numéros.

b - Appel reçu avec le nom



- Appuyer sur la touche  pour visualiser le numéro correspondant au nom affiché précédemment.

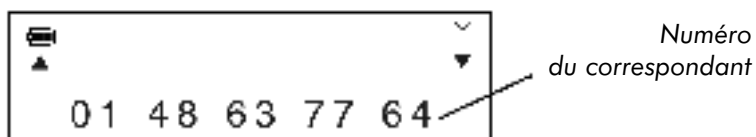

- Appuyer sur la touche  pour visualiser la date et l'heure d'arrivée de l'appel.

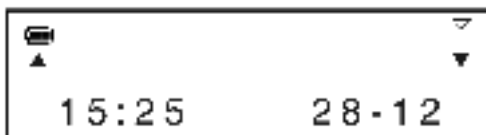



c - Pour un appel reçu où l'appelant ne souhaite pas divulguer son numéro l'écran affiche.









ATTENTION : Il n'est pas possible de rappeler ce correspondant à partir du journal des appels.

4-4 COMPOSITION D'UN NUMÉRO À PARTIR DU JOURNAL DES APPELS

- L'appareil est au repos (aucune tonalité).
- Maintenir enfoncée la touche  jusqu'à ce que le dernier appel enregistré dans le journal s'affiche sur l'écran.
- Utiliser les touches  pour sélectionner le numéro que vous souhaitez composer.
- Appuyer sur la touche  pour composer automatiquement le numéro affiché.





4-5 TRANSFERT D'UN NUMÉRO DU JOURNAL VERS UNE MÉMOIRE

Lorsque vous consultez un appel reçu dans le journal des appels, vous pouvez enregistrer le numéro directement dans une mémoire.





- L'appareil est au repos (aucune tonalité).
- Maintenir enfoncée la touche  jusqu'à ce que le dernier appel enregistré s'affiche sur l'écran.
- Utiliser les touches  pour sélectionner le numéro que vous souhaitez transférer dans une mémoire répertoire.
- Appuyer sur la touche  pour transférer le numéro affiché.
- « SAUVEGARD ? » s'affiche sur l'écran.
- Appuyer sur la touche .
- "ENTRER NOM" s'affiche sur l'écran.
- Saisir le nom du correspondant en utilisant le clavier alphanumérique.
- Appuyer sur la touche  pour valider le nom et le numéro.
- Sélectionner la sonnerie qui sera associé à la mémoire enregistrée à l'aide des touches .
- Appuyer sur la touche .

4-6 EFFACEMENT SÉLECTIF OU TOTAL DES APPELS

a) Effacement sélectif des appels

- L'appareil est au repos (aucune tonalité).
- Maintenir enfoncée la touche  jusqu'à ce que le dernier numéro enregistré s'affiche sur l'écran.
- Utiliser les touches  pour sélectionner le numéro que vous souhaitez effacer.
- Maintenir enfoncée la touche  jusqu'à ce que "EFFACER ?" s'affiche sur l'écran.
- Appuyer sur la touche  pour confirmer l'effacement du numéro précédemment affiché.

b) Effacement total des appels

- L'appareil est au repos (aucune tonalité).
- **Maintenir enfoncée** la touche  jusqu'à ce que le dernier numéro enregistré dans le journal s'affiche.
- **Maintenir enfoncée** la touche  jusqu'à ce que "EFFACER ?" s'affiche sur l'écran.
- Utiliser les touches  ou pour sélectionner "EFF- TOUT ?".
- Appuyer sur la touche .
- "VALIDER ?" s'affiche sur l'écran.
- Appuyer sur la touche  pour confirmer l'effacement de tous les appels du journal.

ATTENTION : Même les appels non lus sont effacés.

5 - LE RÉPONDEUR

5-1	Présentation du répondeur	page 58
5-2	Ecran du répondeur	page 59
5-3	Mise en / hors service du répondeur	page 60
5-4	Jour et heures des messages reçus	page 60
5-5	Activer/ désactiver le mode répondeur seul	page 62
5-6	Les annonces par défaut	page 63
5-7	Enregistrement des annonces	page 64
5-8	Effacement des annonces enregistrées	page 66
5-9	Activer/désactiver l'avertisseur de nouveaux messages	page 67
5-10	Activer/désactiver la sonnerie de la base	page 67
5-11	Déclenchement du répondeur	page 68
5-12	Enregistrement d'un mémo dans une boîte de réception	page 68
5-13	Filtrage d'appel	page 69
5-14	Lecture des messages et des mémos	page 69
5-15	Effacement des messages et des mémos	page 71
5-16	Programmation du code d'interrogation à distance	page 72
5-17	Mémoire pleine	page 73
5-18	Utilisation et interrogation à distance	page 73
5-19	Les codes de commande	page 74
5-20	Mise en /hors service a distance	page 75

5-1 PRESENTATION DU REPONDEUR

Le G650 possède un répondeur enregistreur numérique (sans cassette), d'une capacité de 15 minutes maximum, interrogeable à distance. La durée de chaque message est limitée à 60 secondes.





- Le répondeur possède trois boîtes de réception (B1, B2, B3).
- Les correspondants peuvent choisir la boîte de réception dans laquelle leurs messages seront enregistrés en appuyant pendant la diffusion de l'annonce sur la touche * 1, * 2 ou * 3. Si le correspondant ne sélectionne pas une boîte de réception pendant la diffusion de l'annonce, son message sera automatiquement enregistré dans la boîte de réception 1.
- La boîte de réception par défaut est la boîte 1.
- Le répondeur possède également un menu.
- L'afficheur indique le nombre total de messages dans toutes les boîtes de réception.

5-2 ECRAN DU REPONDEUR

Ecran	Description
0	Aucun nouveau message dans les boîtes de réception.
1-50	Nombre total des messages dans toutes les boîtes de réception.
F	Indique que la mémoire du répondeur est pleine
Compteur de 0 à 59	Durée de l'enregistrement de l'annonce et du mémo
1-50	Nombre de message (s) enregistré (s)
1-8,	Indique le niveau du volume du répondeur
00-99	Indique les codes d'interrogation à distance
ON or OF	Indique que la fonction sélectionnée est activée (ON) ou désactivée (OF)
CL	Indique l'heure et la date du répondeur.
--	Le répondeur répond à un appel où a une opération à distance
88, clignote	Le répondeur s'initialise
A1/A2	A1 Indique l'annonce 1 (mode répondeur enregistreur) A2 indique l'annonce 2 (mode répondeur seul)
An	Indique le mode du répondeur (en service ou hors service)
4/6/ ts	Indique le nombre de sonneries auquel le répondeur se déclenchera. « ts » indique le mode économiseur d'appel.
Ac	Indique le code d'interrogation à distance.
Ao	Indique le mode "répondeur seul"
AL	Indique l'avertisseur de nouveau message.
br	Indique la sonnerie de la base
Nr	Indique le réglage du déclenchement du répondeur
d1-d7	Indique le réglage du jour
00-12	Indique le réglage de l'heure
00-59	Indique le réglage des minutes

5-3 MISE EN/HORS SERVICE DU REPONDEUR

Pour mettre en ou hors service le répondeur, suivre les manipulations suivantes :

- Appuyer sur la touche 
 - Si le répondeur est en service, le guide vocal diffuse « **répondeur activé** » et « **ON** » apparaît sur l'afficheur.
 - Si le répondeur est hors service, le guide vocal diffuse « **répondeur désactivé** » et « **OF** » apparaît sur l'afficheur.
- Utiliser les touches  ou  pour mettre en ou hors service le répondeur.
- Appuyer sur la touche  pour sortir du menu.

Remarque : Lorsque le répondeur est en service, un petit point rouge apparaît sur l'afficheur (en bas à droite).

Attention : le répondeur revient automatiquement au repos au bout de 20 secondes d'inactivité des touches du répondeur.

5-4 JOUR ET HEURE DES MESSAGES RECUS

Pendant la lecture des messages (ou mémos), le répondeur vous annonce le jour de la semaine et l'heure à laquelle il a été déposé.

- Lorsque le répondeur diffuse les heures, le mot « heure » n'est pas diffusé

Par exemple :















pour 10 h 43 (dix heures quarante trois)

le répondeur diffusera 10 43 (dix quarante trois)

Pour 22 h 43 (vingt deux heures quarante trois)

le répondeur diffusera 22 43 (vingt deux quarante trois)

Pour régler le jour et l'heure, suivre les manipulations suivantes :

- Appuyer successivement sur la touche  jusqu'à ce que « **CL** » apparaisse sur l'afficheur
 - Le guide vocal diffuse le jour et l'heure en cours.
- Après la diffusion du jour et de l'heure, utiliser la touche  ou  pour régler le jour.
- Appuyer sur la touche  pour valider le jour.
 - Le guide vocal diffuse les heures.
- Utiliser la touche  ou  pour régler les heures.
- Appuyer sur la touche  pour valider les heures.
 - Le guide vocal diffuse le premier chiffre des minutes.
- Utiliser la touche  ou  pour régler le premier chiffre des minutes.
- Appuyer sur la touche  pour valider le premier chiffre des minutes.
 - Le guide vocal diffuse le second chiffre des minutes.
- Utiliser la touche  ou  pour régler le second chiffre des minutes.
- Appuyer sur la touche  pour valider le second chiffre des minutes.
 - Le guide vocal diffuse le jour et l'heure réglés.
- Appuyer sur la touche  pour sortir du menu.

Attention : Le répondeur revient automatiquement au repos au bout de 20 secondes d'inactivité des touches du répondeur.

5-5 ACTIVER/DESACTIVER LE MODE REPONDEUR SEUL

Le mode Répondeur Enregistreur permet à vos correspondants de laisser un message, tandis que le mode Répondeur Seul ne leur en laisse pas la possibilité (Le répondeur diffuse l'annonce 2 à l'appelant et raccroche automatiquement).



Lorsque le mode répondeur seul est activé « A » s'affiche sur l'écran en permanence.

Pour activer ou désactiver le mode Répondeur Seul, suivre les manipulations suivantes :

Attention : la désactivation du mode Répondeur Seul active automatiquement le mode répondeur enregistrreur.

- Appuyer successivement sur la touche  jusqu'à ce que « Ao » apparaisse sur l'afficheur.

• Le guide vocal diffuse « **Le mode répondeur seul est activé** » ou « **Le mode répondeur seul est désactivé** ».

- Utiliser la touche  ou  pour activer ou désactiver le mode répondeur seul.

• Le guide vocal confirme votre réglage

- Appuyer sur la touche  pour sortir du menu.

- « **A** » s'affiche sur l'écran en permanence.

Attention : Le répondeur revient automatiquement au repos au bout de 20 secondes d'inactivité des touches du répondeur.

5-6 LES ANNONCES PAR DEFAUT (PRE-ENREGISTREES) DANS LE REPONDEUR

Deux annonces sont préenregistrées dans le répondeur.

L'annonce 1 pour le mode répondeur enregistrreur (l'appelant peut laisser un message) et l'annonce 2 pour le mode répondeur seul (l'appelant ne peut pas laisser un message).



Pour écouter les annonces par défaut, vous devez suivre les manipulations suivantes :

Annonce 1 par défaut :

- Désactiver le mode répondeur seul. (Voir chapitre ACTIVER/DESACTIVER LE MODE REPONDEUR SEUL.)

- Appuyer successivement sur la touche  jusqu'à ce que « **A1** » apparaisse sur l'afficheur

• Le guide vocal diffuse « Annonce 1 »

- Appuyer sur l'une des touches ,  ou  pour écouter l'annonce 1.

L'annonce 1 par défaut pour le mode répondeur enregistrreur est :



« **VEUILLEZ LAISSER VOTRE MESSAGE APRÈS LE BIP** »

Annonce 2 par défaut :

- Activer le mode répondeur seul (voir chapitre Activer/Désactiver le mode Répondeur seul)

- Appuyer successivement sur la touche  jusqu'à ce que « **A2** » apparaisse sur l'afficheur

• Le guide vocal diffuse « **ANNONCE 2** »

- Appuyer sur la touche ,  ou  pour écouter l'annonce 2.

L'annonce 2 par défaut pour le mode répondeur seul est :

« **DÉSOLÉ, JE NE SUIS PAS DISPONIBLE, VEUILLEZ RAPPELER PLUS TARD** »

Remarque : Même si vous personnalisez les annonces 1 et 2 (remplacement des annonces par défaut), les annonces par défaut restent stockées dans la mémoire de l'appareil et peuvent être récupérées.

5-7 ENREGISTREMENT DES ANNONCES

Si vous ne souhaitez pas utiliser les annonces par défaut, vous pouvez enregistrer votre annonce personnalisée pour les deux modes de fonctionnement (répondeur enregistreur et répondeur seul).

Selon le mode de fonctionnement sélectionné, l'annonce personnalisée remplacera l'annonce par défaut correspondante.

REMARQUE : Les annonces 1 et 2 ne doivent pas dépasser 60 secondes.

Parler d'une voix forte et claire.

Parler à 5 cm du micro.

a) Enregistrement de l'annonce 1 (mode répondeur enregistreur) :

Attention : Si vous avez attribuée une boîte de réception à une ou plusieurs personnes, indiquer à vos correspondants dans votre annonce d'appuyer sur les touches :

* et 1 pour laisser un message dans la boîte de réception B1

* et 2 pour laisser un message dans la boîte de réception B2

* et 3 pour laisser un message dans la boîte de réception B3

Par exemple, le message peut être "Bonjour, pour laisser un message à John, appuyer sur les touches « étoile » et ' 1 ', pour Tony, appuyer sur les touches « étoile » et ' 2 ' puis pour Sally, appuyer sur les touches « étoile » et ' 3 '".

(Laissez un blanc de quelques secondes à la fin de chaque annonce afin de permettre à votre correspondant de choisir une boîte de réception.)

Pour enregistrer l'annonce 1, suivre les manipulations suivantes :

- Désactiver le mode répondeur seul. (Voir chapitre « ACTIVER/ DESACTIVER LE MODE REPONDEUR SEUL »)

- Appuyer successivement sur la touche  jusqu'à ce que « A1 » s'affiche sur l'écran.

Le guide vocal diffuse « **ANNONCE 1** »

- Appuyer sur la touche  pour enregistrer l'annonce 1

Le guide vocal diffuse « **parlez après le bip** ».

- Enregistrer votre annonce 1

- Appuyer sur la touche  pour arrêter l'enregistrement, afin d'écouter les 60 secondes.

- Le Répondeur diffuse l'annonce enregistré.

Attention : le répondeur revient automatiquement au repos au bout de 20 secondes d'inactivité des touches du répondeur.

Pour enregistrer l'annonce 2 suivre les manipulations suivantes :

- Activer le mode répondeur seul. (Voir chapitre « ACTIVER/ DESACTIVER LE MODE REPONDEUR SEUL »)

- Appuyer successivement sur la touche  jusqu'à ce que « A2 » s'affiche sur l'écran.

Le guide vocal diffuse « **ANNONCE 2.** »

- Appuyer sur la touche  pour enregistrer l'annonce 2

Le guide vocal diffuse « **PARLEZ APRÈS LE BIP** ».

Enregistrer votre annonce 2

- Appuyer sur la touche  pour arrêter l'enregistrement, afin d'écouter les 60 secondes.

- Le Répondeur diffuse l'annonce enregistré.



Attention : le répondeur revient automatiquement au repos au bout de 20 secondes d'inactivité des touches du répondeur.

5-8 EFFACEMENT DES ANNONCES ENREGISTREES

a) Effacement de l'annonce 1 enregistrée.

- Désactiver le mode répondeur seul. (Voir chapitre « ACTIVER/ DESACTIVER LE MODE REPONDEUR SEUL »).

- Appuyer successivement sur la touche  jusqu'à ce que « **A1** » s'affiche sur l'écran

- Appuyer sur la touche ,  ou 



L'annonce 1 est diffusée

- Appuyer sur la touche  pendant la diffusion de l'annonce pour effacer l'annonce 1 enregistrée.

a) Effacement de l'annonce 2 enregistrée.

- Activer le mode répondeur seul. (Voir chapitre « ACTIVER/ DESACTIVER LE MODE REPONDEUR SEUL »).

- Appuyer successivement sur la touche  jusqu'à ce que « **A2** » s'affiche sur l'écran.

- Appuyer sur la touche ,  ou 

L'annonce 2 est diffusée

- Appuyer sur la touche  pendant la diffusion de l'annonce pour effacer l'annonce 2 enregistrée.

5-9 ACTIVER/DESACTIVER L'AVERTISSEUR DE NOUVEAU(X) MESSAGE(S)

Cette fonction vous permet d'être alerté par des bips lorsque vous avez reçu des nouveaux messages.

Pour activer ou désactiver l'avertisseur de nouveaux messages, suivre les manipulations suivantes :

- Appuyer successivement sur la touche  jusqu'à ce que « **AL** » s'affiche sur l'écran.

Le guide vocal diffuse « **L'avertisseur de nouveau message est activé ou désactivé** ».

- Utiliser les touches ,  pour activer ou désactiver l'avertisseur de nouveaux messages.

- Appuyer sur la touche  pour sortir du menu.



5-10 ACTIVER/DESACTIVER LA SONNERIE DE LA BASE

Cette fonction permet d'activer ou de désactiver la sonnerie de la base.

Pour activer ou désactiver la sonnerie de la base, suivre les manipulations suivantes :

- Appuyer successivement sur la touche  jusqu'à ce que « **Br** » s'affiche sur l'écran.

Le guide vocal diffuse « **la sonnerie de la base est activée ou désactivée** ».

- Utiliser les touches ,  pour activer ou désactiver la sonnerie de la base.

- Appuyer sur la touche  pour sortir du menu.

5-11 DECLENCHEMENT DU REPONDEUR

Lorsqu'il est en service, le répondeur se déclenche après 4 ou 6 sonneries, selon la programmation.

Le répondeur peut aussi se déclencher en mode " **ECONOMISEUR D'APPEL " ts " :**



Le mode " **ECONOMISEUR D'APPEL " ts " permet, lors d'une interrogation à distance, de déclencher le répondeur après 4 sonneries s'il y a des messages et 6 sonneries s'il n'y a pas de message.**

Donc si le répondeur ne se déclenche pas après la 4^e sonnerie vous pouvez raccrochez et ainsi économiser le coût d'un appel inutile.

Pour régler le déclenchement du répondeur, suivre les manipulations suivantes :

- Appuyer successivement sur la touche  jusqu'à ce que « **Nr** » s'affiche sur l'écran.

Le guide vocal diffuse « **le nombre de sonnerie sélectionné est 4,6 ou économiseur d'appel** ».

- Utiliser les touches  ,  pour sélectionner le nombre de sonnerie.

- Appuyer sur la touche  pour valider votre choix et sortir du menu.

5-12 ENREGISTREMENT D'UN MEMO DANS UNE BOITE DE RECEPTION

Cette fonction vous permet d'enregistrer un message destiné à être diffusé uniquement en local (bloc-notes).

Le Memo ne doit pas dépasser 1 minute.

Ce message sera pris en compte comme un message classique.

Pour enregistrer un **MEMO** vous devez suivre les manipulations suivantes :

• Appuyer sur la touche .

Le guide vocal diffuse « **veuillez sélectionner une boîte** »

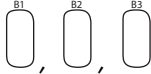
• Appuyer sur l'une des touches  afin de sélectionner une boîte de réception.

Le guide vocal diffuse « **PARLEZ APRÈS LE BIP** »

- Parler dès que vous entendez un bip sonore.
- Appuyer sur la touche « **STOP** » pour mettre fin à l'enregistrement.

5-13 FILTRAGE D'APPEL

Vous pouvez écouter le message durant l'appel de votre correspondant.

Si vous désirez prendre cet appel, appuyer sur la touche 

Vous êtes alors en communication avec votre correspondant et le répondeur s'arrête aussitôt.

- Si vous prenez l'appel avec un autre poste et que le répondeur ne s'arrête pas,

Appuyez sur la touche .

5-14 LECTURE DES MESSAGES ET DES MEMOS

- **Le répondeur sauvegarde automatiquement vos messages jusqu'à ce que vous les supprimiez. Et peut stocker approximativement 15 minutes de messages et de MEMO.**

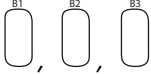
- Les témoins lumineux des touches  vous indiquent l'état de votre boîte de réception.

Le témoin lumineux est éteint : vous n'avez pas de message



Le témoin lumineux est allumé : vous avez des anciens messages (messages déjà lus)

Le témoin lumineux clignote : vous avez des nouveaux messages.

- **Au repos l'afficheur du répondeur vous indique le nombre total de nouveaux messages dans toutes les boîtes de réception.**





- Avant la lecture des messages le répondeur annonce la date et l'heure d'arriver du message.
- Lorsque vous avez des nouveaux et des anciens messages, le répondeur diffuse uniquement les nouveaux messages.
- La lecture des messages commence toujours par le message le plus récent.

Pour écouter les messages et les mémos :

- Appuyer sur l'une des touches ,  ou 
- Le guide vocal vous diffuse le nombre de nouveaux et d'anciens messages.
- Les messages sont diffusés.

Attention : Lorsque vous avez des nouveaux et des anciens messages enregistrés le répondeur diffuse uniquement les nouveaux messages.

Pendant la lecture des messages, vous disposez des possibilités de manœuvres suivantes :

- Lire le message suivant : appuyer brièvement sur la touche 
- Lire le message précédent : appuyer sur la touche 
- Arrêter la lecture : appuyer brièvement sur la touche 
- Pour régler le volume : appuyer sur les touches 
- Pour effacer un message en cours de lecture : appuyer sur la touche 



5-15 EFFACEMENT DES MESSAGES ET DES MEMOS

REMARQUE : Vous pouvez effacer uniquement les anciens messages (messages lus)

a) Effacement total des messages dans une boîte de réception.

Le répondeur est au repos.

- Appuyer sur la touche .
Le guide vocal diffuse « **veuillez sélectionner une boîte** »

- Appuyer sur l'une des touches ,  ou  afin de sélectionner une boîte de réception.
Le guide vocal diffuse « **Tous les anciens messages sont supprimés** »

b) Effacement sélectif des messages (en cours de lecture)

Pendant l'écoute d'un message, appuyer sur la touche .











Le guide vocal diffuse « **le message est effacé** » puis le répondeur reprend sa lecture si d'autres messages sont enregistrés.





5-16 PROGRAMMATION DU CODE D'INTERROGATION A DISTANCE

Le code d'interrogation à distance est un nombre de quatre chiffres qui vous permet d'interroger votre répondeur à distance.

Le code d'interrogation à distance par défaut est 0000.

Pour modifier le code d'interrogation à distance, suivre les manipulations suivantes :

- Appuyer successivement sur la touche  jusqu'à ce que « **Ac** » s'affiche sur l'écran.
Le guide vocal diffuse le code d'interrogation à distance.
- Après la diffusion du code d'interrogation à distance, utiliser les touches   pour régler le premier chiffre du code d'interrogation à distance.
- Appuyer sur la touche  pour valider le premier chiffre du code d'interrogation à distance.
Le guide vocal diffuse le second chiffre du code d'interrogation à distance.
- Utiliser les touches   pour régler le second chiffre du code d'interrogation à distance.
- Appuyer sur la touche  pour valider le second chiffre du code d'interrogation à distance.
Le guide vocal diffuse le troisième chiffre du code d'interrogation à distance.
- Utiliser les touches   pour régler le troisième chiffre du code d'interrogation à distance.
- Appuyer sur la touche  pour valider le troisième chiffre du code d'interrogation à distance.
Le guide vocal diffuse quatrième chiffre du code d'interrogation à distance.

- Utiliser les touches   pour régler le quatrième chiffre du code d'interrogation à distance.
- Appuyer sur la touche  pour valider le quatrième chiffre du code d'interrogation à distance.
Le guide vocal diffuse les quatre chiffres du code d'interrogation à distance.
- Appuyer sur la touche  pour sortir du menu.

5-17 MEMOIRE PLEINE

Sur place :

- L'afficheur indique « **F** » et le nombre total de message.
- Faire une lecture complète des messages
- Effacer les messages (Voir chapitre « Effacement des messages ») pour récupérer de la capacité mémoire.

Lors d'un appel :

- Le répondeur se déclenche à la 10^e sonnerie et le guide vocal diffuse « **la mémoire est pleine** ».

Vous pouvez alors interroger votre répondeur à distance pour écouter vos messages et les effacer (voir chapitre utilisation et interrogation à distance).

5-18 UTILISATION ET INTERROGATION A DISTANCE

REMARQUES :

- Téléphoner d'une ligne directe à fréquence vocale (FV).
- Si vous passez par un standard, il faut utiliser un bipper (non fourni).
- Si la ligne téléphonique est à fréquence décimale (DC), il faut utiliser un bipper (non fourni).

Pour interroger votre répondeur, vous devez :

- Composer votre numéro de téléphone.
- **Pendant la diffusion de l'annonce**, composer lentement le code d'interrogation à distance (voir chapitre code d'interrogation a distance)
- Le répondeur émet un bip de confirmation et diffuse le nombre de nouveaux messages enregistrés ou diffuse « vous n'avez pas de messages »).
- Composer le code de commande * pour écouter le menu des codes de commande.
- Composer le code de commande correspondant à la fonction souhaitée (voir chapitre code de commande).
- Après l'exécution d'une fonction, le répondeur revient en attente d'un autre code de commande.

ATTENTION :

- Vous disposez de 8 secondes pour composer votre code d'interrogation à distance **sinon le répondeur coupe automatiquement la communication.**
- Après l'exécution d'une fonction, vous disposez de 8 secondes pour composer un autre code de commande **sinon le répondeur coupe automatiquement la communication.**

5-19 LES CODES DE COMMANDE

Pour la lecture des messages dans la boîte de réception 1 :

- Composer le code "1".

Pour la lecture des messages dans la boîte de réception 2 :

- Composer le code « 2 ».

Pour la lecture des messages dans la boîte de réception 3 :

- Composer le code « 3 ».

Pendant la lecture :

- Composer le code « 4 » pour relire le message.
- Composer le code « 44 » pour lire le message précédent.
- Composer le code « 5 » pour arrêter la lecture
- Composer le code « 6 » pour lire le message suivant.

Pour effacer les messages en cours de lecture :

- Composer le code « 7 ».
- Le répondeur efface le message en cours et continue la lecture.

Pour la mise en/hors service du répondeur :

- Composer le code « 0 » pour la mise en service.
- Le guide vocal confirme le réglage.

Pour enregistrer une nouvelle annonce :

- Composer le code « 9 ».
- Attendre le bip sonore qui indique le début de l'enregistrement.
- Composer le code « 5 » pour arrêter l'enregistrement.
- Le répondeur diffuse l'annonce que vous venez d'enregistrer.

Pour écouter le menu d'aide :

- Composer le code « * ».

5-20 MISE EN/HORS SERVICE À DISTANCE

Cette fonction vous permet, si vous avez oublié de mettre votre répondeur en service, de le mettre en service à distance (d'une cabine téléphonique, etc.). Vous pouvez également le mettre hors service à distance.

- Le répondeur est hors service.
 - Composer votre numéro de téléphone.
 - Le répondeur se déclenche à la **10^e sonnerie** et diffuse un long bip.
 - Composer lentement le code d'interrogation à distance (voir chapitre code d'interrogation a distance)
 - Un signal sonore de confirmation est émis.
 - Composer lentement le code « 0 » pour mettre en service ou hors service le répondeur.
- Raccrocher.

ATTENTION : Vous ne pouvez pas changer le mode de fonctionnement du répondeur (enregistreur ou seul) à distance. Ce réglage doit avoir été effectué au préalable.

6 - EN CAS DE PROBLÈMES

Vérifier les points ci-dessous avant de contacter le Service Après-Vente :

FONCTION TELEPHONE

Plus d'affichage :

- Vérifier que les batteries du combiné sont correctement installées (polarités).
- Placer le combiné sur la base pour charger les batteries.
- Enlever les batteries du combiné et les remettre.

Les batteries ne sont pas chargées :

- Vérifier les polarités des batteries.
- Nettoyer les contacts de charge du combiné et de la base.
- Refaire une nouvelle charge.

L'indicateur de batterie indique batterie faible :

- Recharger les batteries du combiné.

Le combiné ne peut pas trouver la base :

- Vous êtes hors de portée, vous devez vous rapprocher de la base.
- Raccorder l'alimentation de la base correctement.
- Enlever les batteries du combiné et les remettre.
- Déconnecter l'adaptateur secteur de la base et le reconnecter à la base.

La tonalité de numérotation n'est pas audible :

- Vérifier que la ligne téléphonique est connectée correctement à la base.

FONCTION PRÉSENTATION DU NUMÉRO

- L'accès au service **Présentation du numéro** est soumis à la souscription d'un abonnement auprès de France Télécom (sous réserve de disponibilités techniques de France Télécom).

RÉPONDEUR

Son défectueux :

- Refaire l'annonce en parlant plus près du micro.

Le répondeur ne prend plus de messages :

- Vérifier que le mode répondeur enregistreur est activé.
- Vérifier que la mémoire du répondeur n'est pas pleine ("**F**" s'affiche ou clignote sur l'afficheur de la base).

Certains messages n'ont pas été enregistrés complètement :

- Le correspondant parlait avec une voix trop faible, l'appareil a coupé l'enregistrement de son message.
- Le correspondant a commencé de parler avant le bip sonore.
- La mémoire du répondeur s'est trouvée pleine durant la conversation.

Pour les utilisations à distance (interrogation, mise en service, etc.), vérifier les consignes suivantes :

- Il faut utiliser une ligne directe.
- Si vous passez par un standard, il faut utiliser un bipper (non fourni).
- La ligne directe doit être à Fréquence Vocale (FV).
- Si la ligne téléphonique est à fréquence décimale, il faut utiliser un bipper (non fourni).

Si le répondeur ne peut être mis en service à distance :

- Le code de sécurité est mal composé.
- La mémoire est pleine.

7 - CHAMP D'APPLICATION DE LA GARANTIE

La garantie fournisseur LOGICOM est valable pour un usage normal de l'appareil tel qu'il est défini dans le cadre de la notice d'utilisation.

Sont exclues de cette garantie, les détériorations dues à une cause étrangère à l'appareil. En particulier, la garantie ne s'applique pas si l'appareil a été endommagé à la suite d'un choc ou d'une chute, d'une fausse manœuvre, d'un branchement non conforme aux instructions mentionnées dans la notice ou aux prescriptions de France Telecom, de l'effet de foudre, de surtension secteur, d'une protection insuffisante contre la chaleur, l'humidité ou le gel.

La garantie s'étend uniquement à la France Métropolitaine.

En tout état de cause, la garantie légale pour vices cachés s'appliquera conformément aux articles 1641 et suivants du Code Civil.

LOGICOM S.A.
ZI PARIS NORD 2
74, rue de la Belle Etoile
B.P. 58338
95941 ROISSY CDG

8 - PROCEDURE POUR CONTACTER LE S.A.V.

Remarque : Avant de rendre l'appareil au magasin, il est impératif de nous contacter afin d'être sûr que vous avez une panne.

- Munissez-vous de votre appareil, branché (sauf si l'appareil est endommagé).
- Vous disposez de deux lignes clients : **01 48 63 67 94** ou **01 48 63 67 95**.
- Un serveur téléphonique vous donnera une solution à chacun de vos problèmes.

Cet équipement est conforme à la directive R&TTE 1999/5/CE du Parlement Européen et du Conseil, concernant la connexion paneuropéenne de terminal unique aux réseaux téléphoniques publics commutés (RTCP).

Toutefois, comme il existe des différences d'un pays à l'autre entre les RTCP, la conformité en soi ne constitue pas une garantie absolue de fonctionnement optimal à chaque point de terminaison du réseau RTCP.

En cas de problème, vous devez contacter en premier lieu votre fournisseur.

Cet appareil est destiné à la France.

**EN CAS DE PROBLEME ET POUR TOUT RENSEIGNEMENT
MERCİ DE CONTACTER NOTRE SERVICE APRÈS-VENTE
Tél. : 01 48 63 67 94
01 48 63 67 95**