

**LOGICOM®**



# PACK CELESTIA-DECT CELESTIA 150

Téléphone sans fil numérique - DECT

## Manuel d'utilisation

A lire impérativement avant la mise en service de l'appareil.

## SOMMAIRE

---

1	Présentation de l'appareil	page 3
2	Fonction téléphone	page 13
3	En cas de problème	page 45
4	Pour contacter le S.A.V.	page 46
5	Champ d'application de la garantie	page 46

## 1 PRESENTATION

Vous venez d'acquérir le Pack CELESTIA ou le CELESTIA 150 et nous vous en remercions. Intégrant les plus récentes technologies, il est l'outil indispensable pour communiquer aujourd'hui.

Enfin, compact et simple à utiliser, le Pack CELESTIA ou le CELESTIA 150 tiendra peu de place sur votre bureau.

Merci de bien vouloir lire la notice entièrement pour l'utiliser au mieux.

1	Contenu de l'emballage	page 4
2	Caractéristiques	page 4
3	Précautions d'emploi	page 6
4	Conditions de sécurité	page 7
5	Charge de la batterie	page 8
6	Instructions d'installation	page 9
7	Schéma et fonction	page 10

**LOGICOM®**

## 1 Contenu de l'emballage :

---

L'emballage comprend :

- Un clip ceinture.
- L'appareil et son combiné téléphonique.
- L'alimentation associée.
- Le cordon de ligne téléphonique.
- 2 piles AA, 1,2 V, 700 mA.
- La notice d'utilisation.
- une étiquette répertoire.
- Un combiné supplémentaire (concerne uniquement le Pack CELESTIA).

=> Vérifiez le contenu de l'emballage, et contacter votre vendeur s'il vous manque un accessoire.

## 2 Caractéristiques :

---

- Gestion des 15 mémoires par combiné :
  - => 10 mémoires de 20 chiffres
  - => 1 mémoire directe de 20 chiffres - Appel Bébé
  - => 4 mémoires de rappel automatique - Fonction Bis
- Réglage individuel de chaque combiné :
  - => volume réglable de la sonnerie du combiné (4 niveaux)
  - => choix de 6 sonneries différentes par combiné
  - => confort d'écoute (3 niveaux sonores du haut parleur)
  - => programmation de chaque combiné sur 4 centrales différentes
  - => verrouillage du clavier des combinés
  - => fonction ligne restreinte
- Système autonome multi combinés (permet jusqu'à 6 combinés supplémentaires)
- Compatible système GAP (standard Européen)
- Transfert d'appels facilités vers d'autres postes (combinés)

**LOGICOM®**

- Compteur de durée de conversation
- Ecran LCD à 2 lignes (16 chiffres et 9 icônes)
- Appel du combiné (recherche sonore du combiné)
- Interphonie (appel et communication interne entre 2 combinés)
- Fonction carnet (Mémorisation temporaire d'un N°)
- Indicateur de batterie faible (voyant de charge : 25%, 50%, 75%, 100%)
- Alerte sonore de limite de portée
- Son numérique sans souffle, ni interférence
- Communication DECT de 1,88 GHz à 1,9 GHz
- Touche secret
- Portée : 300 m (en champ libre)
- Autonomie : 7 heures en conversation  
48 heures en veille

### 3 Précautions d'emploi :

---

- Lire attentivement les instructions données.
- Utiliser uniquement l'adaptateur fourni.
- Ne pas installer l'appareil dans un endroit sensible à la poussière ou susceptible de subir des perturbations dues à des vibrations ou à des chocs.
- Ne pas mettre votre appareil à côté d'une source magnétique (télévision, enceintes, etc...) sous risque de perturbations.
- Ne jamais verser de liquide sur l'appareil sous risque de court circuit.
- Ne pas placer la base près d'un endroit humide.
- Ne jamais démonter l'appareil.
- Débrancher la connexion du téléphone avant de débrancher la prise électrique.
- Débrancher immédiatement un appareil endommagé et le faire réparer dans un service après-vente agréé.
- Après avoir déplacé l'appareil, commencer par rebrancher la prise électrique.
- Ne rien mettre sur le cordon électrique, éviter que des personnes puissent marcher dessus.
- Eviter de brancher trop d'appareils sur la même source de courant.
- Ne jamais installer durant un orage.
- Ne jamais toucher des fils de téléphone dénudés, à moins qu'ils soient débranchés.
- Débrancher l'appareil avant de le nettoyer, ne pas utiliser de nettoyeurs ou d'aérosols, utiliser un chiffon légèrement humide.
- Ne pas placer l'appareil sur un élément non stable, il ne doit pas tomber cela causerait de sérieux dommages.
- Conserver précieusement ce manuel d'utilisation pour toute référence future.

IMPORTANT : 1) N'utiliser que le type de batteries mentionnées dans le manuel d'utilisation.

2) Ne pas jeter les batteries au feu.



3) Ne pas ouvrir les batteries, l'électrolyte qu'elles contiennent est corrosif, et pourrait causer des brûlures aux mains, à la peau et aux yeux et serait toxique si on l'avalait.

#### 4 Conditions de sécurité :

- L'appareil n'est pas connectable à un schéma d'alimentation IT.
- L'adaptateur servant de dispositif de sectionnement, le socle de prise de courant doit être installé à proximité de l'appareil et doit être aisément accessible.
- La connexion à la ligne téléphonique répond au niveau de sécurité TRT.
- L'entrée d'alimentation répond au niveau de sécurité TBTS.
- La sécurité électrique correspond aux vérifications NF EN 60950, et aux amendements A1, A2 et A3.

## 5 Charge de la batterie :

Avant toute utilisation, il faut impérativement charger la batterie (pour la première fois), durant un minimum de 20 heures, sans brancher la prise téléphonique.

- Pousser la trappe (20) en direction des 2 flèches.
- Connecter la fiche de l'adaptateur à la prise marquée  située à l'arrière de l'appareil et à la prise de courant (Fig. 1).
- Pousser la trappe (15) en direction des 2 flèches pour ouvrir le compartiment pile.
- insérer les 2 piles dans le compartiment pile (15) en respectant la polarité (Fig. 2).
- Placer le mobile sur la base.
- Le témoin LUMINEUX (17)  s'allume.
- Un bip court est émis (transfert du code de sécurité).
- Laisser le mobile sur la base durant 20 heures sans interruption.

**ATTENTION :** Si vous ne laissez pas votre mobile se charger durant 20 heures pour la première fois, il ne fonctionnera pas au maximum de ses capacités. La garantie ne prendra pas effet pour les problèmes de dysfonctionnement dus à une charge incomplète lors de la première utilisation.

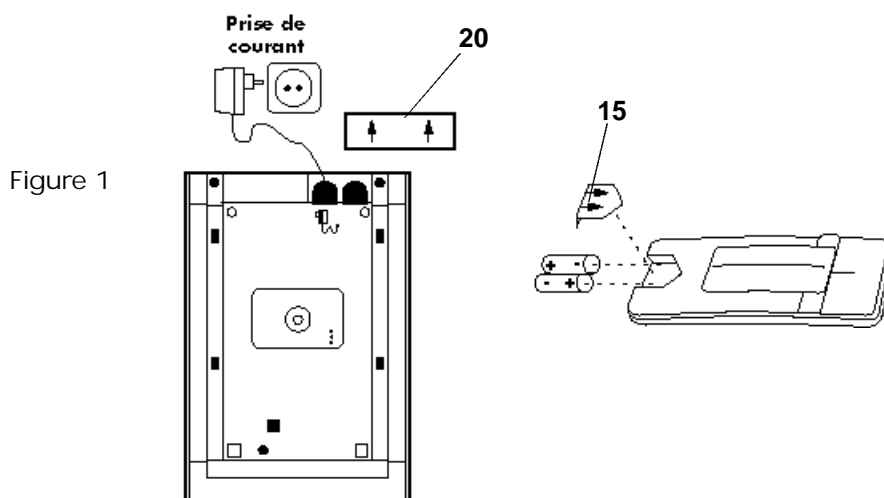



Remarque : Quand la batterie est complètement chargée, le voyant lumineux (17) clignote sur la base.

**LOGICOM®**



## 6 Instructions d'installation :

Placer le téléphone sur une surface stable et plane en laissant de chaque côté au moins 25 mm d'espace libre pour l'aération.

- Connecter comme indiqué dans la (Fig. 1).
- Connecter la fiche de l'adaptateur à la prise marquée  située à l'arrière de l'appareil et à la prise de courant.
- Connecter le cordon téléphonique dans la prise modulaire marquée  située à l'arrière de l'appareil et l'autre extrémité à votre prise téléphonique.

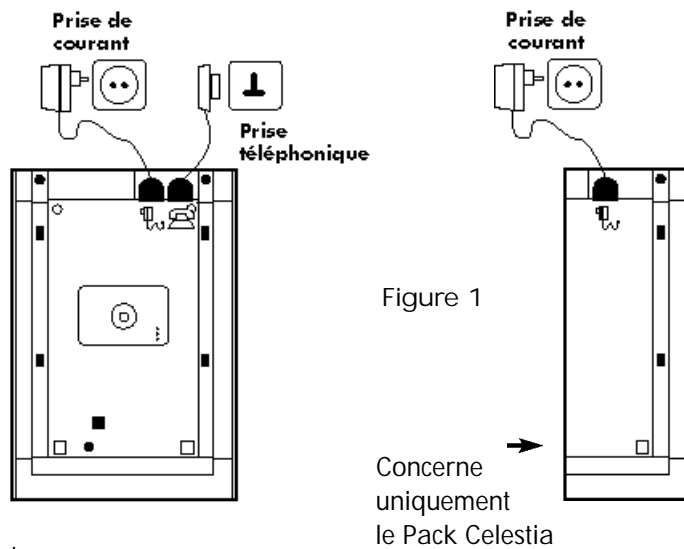

### Installation du clip ceinture

- Faire glisser le clip ceinture (3) sur le dos du combiné jusqu'au cran (Fig. 2).

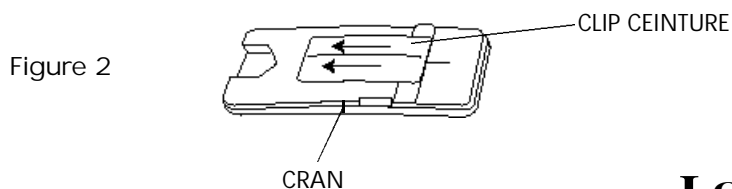









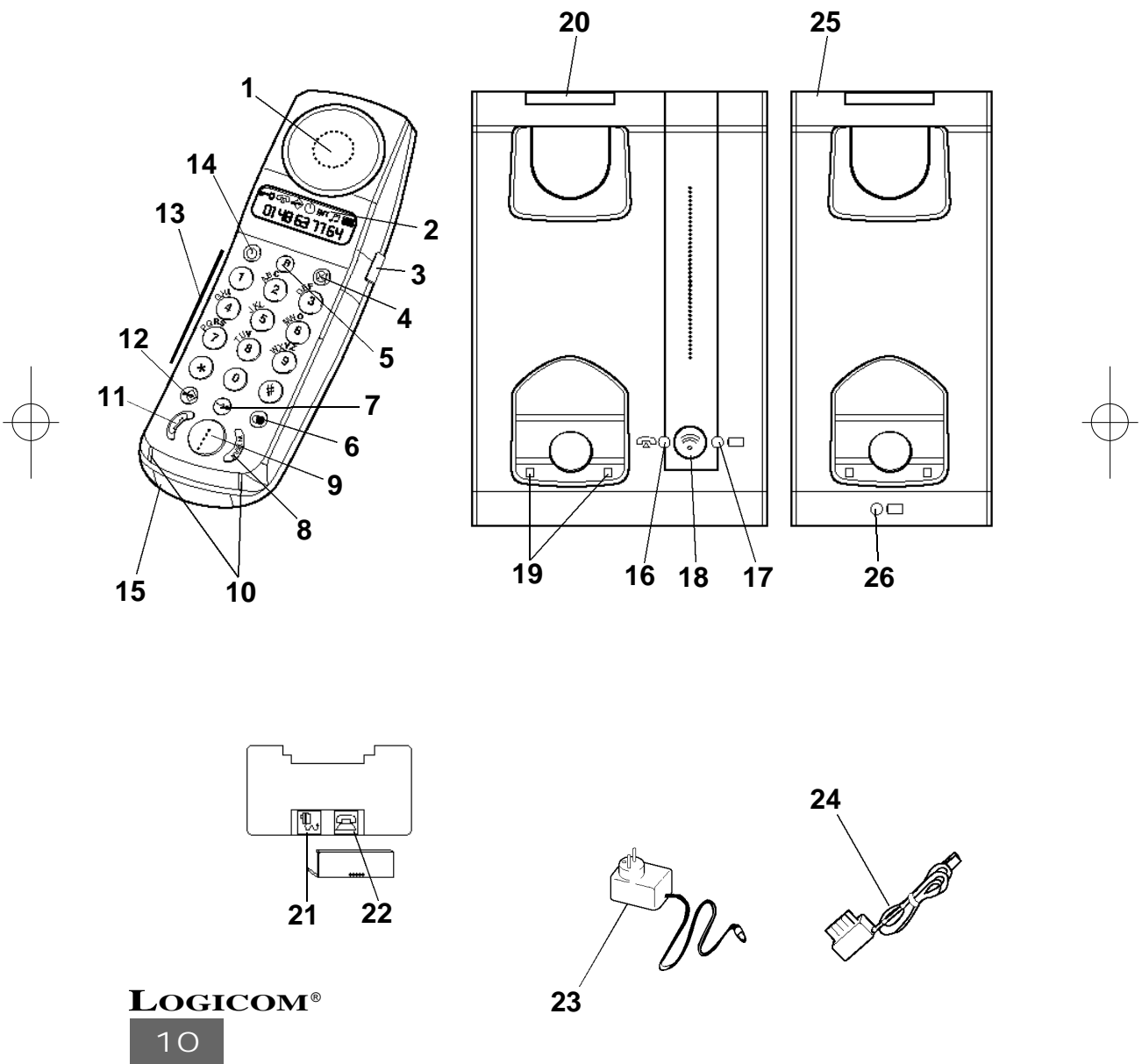

LOGICOM®





7 Schéma et fonctions :



- |   |   |
|---|---|
| <p>1) - Haut parleur du mobile<br/>Permet d'écouter votre correspondant.</p> <p>2) - Ecran LCD<br/>Permet de visualiser les fonctions du téléphone.</p> <p>3) - Clip de ceinture<br/>Permet d'accrocher le combiné à la ceinture.</p> <p>4) - Touche <br/>Permet de couper le micro.<br/>Permet d'effacer les numéros.</p> <p>5) - Touche R<br/>Permet l'accès au service confort France Telecom.</p> <p>6) - Touche <br/>Permet la répétition automatique du dernier numéro composé.<br/>Permet d'insérer une pause dans la mise en mémoire d'un numéro.</p> <p>7) - Touche <br/>Permet d'appeler les numéros en mémoire.</p> <p>8) - Touche INTERN<br/>Permet la fonction interphone.</p> <p>9) - Micro du combiné<br/>Permet de parler avec votre correspondant.</p> <p>10) - Contacts de charge<br/>Permettent de recharger la batterie du mobile.</p> <p>11) - Touche <br/>Permet d'obtenir la tonalité, communication.</p> <p>12) - Touche <br/>Permet de programmer les fonctions du téléphone.</p> | <p>13) - Clavier de numérotation<br/>Permet de composer un numéro de téléphone, un code....</p> <p>14) - Interrupteur <br/>Permet d'allumer ou d'éteindre le combiné.</p> <p>15) - Compartiment piles<br/>Permet de placer les piles dans le mobile.</p> <p>16) - Témoin lumineux <br/>Indique la prise de ligne.</p> <p>17) - Témoin lumineux <br/>Indique la charge de la batterie du mobile.</p> <p>18) - Touche <br/>Permet de retrouver le mobile à partir de la base.</p> <p>19) - Contacts de charge<br/>Permet de recharger la batterie du mobile.</p> <p>20) - Trappe<br/>Permet l'accès au connecteur ligne et à la fiche d'alimentation.</p> <p>21) - Fiche d'alimentation<br/>Permet de raccorder l'adaptateur d'alimentation.</p> <p>22) - Connecteur LIGNE<br/>Permet de raccorder la prise téléphonique.</p> <p>23) - Adaptateur d'alimentation.</p> <p>24) - Cordon téléphonique.</p> <p>25) - Support de charge du combiné supplémentaire (concerne uniquement le pack Celestia).</p> <p>26) - Témoin lumineux <br/>Indique la charge de la batterie du combiné supplémentaire (concerne uniquement le pack Celestia).</p> |
|---|---|

## 2 FONCTION TELEPHONE

1	Ecran LCD	page 14
2	Démarrage	page 15
3	Programmation des paramètres de la base	page 16
4	Programmation des paramètres du combiné	page 21
5	Programmation du code PIN (Numéro d'Identification Personnel)	page 30
6	Enregistrement et Annulation d'un nouveau combiné	page 31
7	Sélection de la base par défaut	page 33
8	Opérations de base	page 34
9	Paramétrage par défaut	page 43

## 1 Ecran LCD :

---

L'écran LCD vous indique :

- Le numéro composé.
- Les icônes suivants :



Indique que le combiné est bloqué



Indique le mode de programmation



Indique un appel du Réseau Public



Indique un combiné actif

INT Indique un appel interphone



Indique que le mode de numérotation est FV lors d'un appel



Indique que le micro est muet



Indique que la batterie est déchargée



Indique que le taux de charge de la batterie est de 25 %



Indique que le taux de charge de la batterie est de 50 %



Indique que le taux de charge de la batterie est de 75 %



Indique que le taux de charge de la batterie est de 100 %

**LOGICOM®**

## 2 Démarrage :

- Connecter correctement l'alimentation à l'unité de base et la batterie au combiné.
- Quand le combiné est placé sur le chargeur, la batterie du combiné se charge.

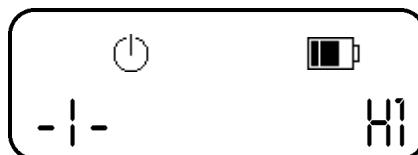

Le chargeur fournit le courant de charge à la batterie du combiné. Il faut 20 heures pour charger complètement la batterie, si celle-ci a été complètement déchargée.

- Quand la procédure ci-dessus est terminée, passer aux étapes suivantes:

### Position arrêt

- Enfoncer longuement ( $\pm 1$  seconde) la touche (14)  en mode attente.
- L'écran s'éteint, vous ne pouvez ni recevoir, ni appeler, le combiné est en mode ARRET.



### Position marche

- Enfoncer légèrement la touche (14) .
- L'écran s'allume.

### Pendant la recherche de la base

- Le numéro de la base et du combiné clignote.

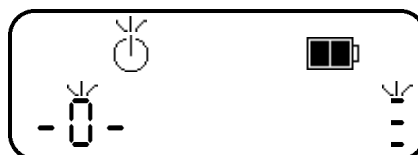

N° BASE

N° COMBINE

**LOGICOM®**

L'affichage du numéro de base indique le numéro de la base actuellement recherchée.  
 '-0-' indique une recherche de toutes les bases enregistrées dans ce combiné.  
 (recherche automatique)  
 '-1-' '-2-' '-3-' '-4-' '-5-' '-6-' veut dire que le combiné recherche seulement les bases affichées.

**Remarques :**

Vous pouvez programmer le n° de base vers lequel vous souhaitez établir une connection.

Après la recherche de la base

- L'écran affiche le numéro de la base et celui du combiné.

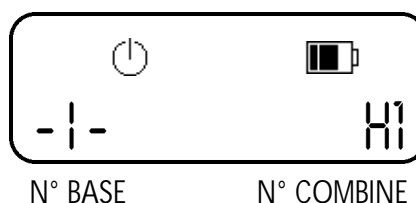

### 3. Programmation des paramètres de la base

Lors de la programmation des paramètres de la base, le retour au mode précédent se fait automatiquement au bout de 30 secondes, si aucune touche n'est pressée.



**Remarques :**

Vous devez programmer lorsque la base et le combiné sont en position marche.  
 Vous pouvez interrompre le mode programmation à tout moment en appuyant sur la touche (11) .

#### 3.1 Réglage du volume et de la mélodie de la base.

Réglage du volume de la sonnerie de la base

Vous pouvez sélectionner le volume de la sonnerie de la base de 0 (pas de sonnerie) à 3 (fort).

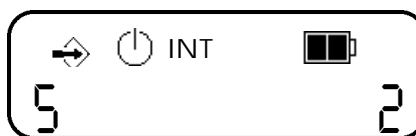

- Appuyer sur la touche (12)  et #. Le combiné émettra la tonalité de succès.
- Appuyer sur la touche 5.
- Appuyer sur 0 ou 1 ou 2 ou 3 pour ajuster le volume désiré.
- Appuyer sur la touche (12)  pour valider.



**LOGICOM®**

### Réglage de la mélodie de la base

La base possède 6 sortes de mélodies

- Appuyer sur la touche (12)  et #.  
Le combiné émettra la tonalité de succès.
- Appuyer sur la touche 6.
- Appuyer sur la touche (1 ou 2 ou 3 ou 4 ou 5 ou 6), pour sélectionner une mélodie.
- Appuyer sur la touche (12)  pour valider.

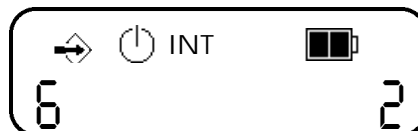

Remarques :



- 1) Lors de la réception d'un appel du Réseau Public pendant la programmation de la sonnerie de base, la procédure de programmation sera interrompue.

### 3.2 Fonction pause (Touche )

Si vous voulez faire une pause lorsque vous composez un numéro, appuyez simplement sur la touche (6)  (après avoir composé au moins un chiffre) puis terminez votre numéro. Ceci insère automatiquement une pause dans le numéro composé. La fonction PAUSE peut être stockée comme un chiffre ordinaire dans les 10 mémoires de numéros préenregistrés. Le temps de pause peut être programmé.

NB : La touche (6)  n'exécutera pas la fonction PAUSE si aucun chiffre n'a été composé avant son enclenchement, dans un tel cas, il privilégiera la fonction BIS.

#### Programmation du temps de pause

- Appuyer sur la touche (12)  et #  
Le combiné émettra la tonalité de succès.
- Appuyer sur les touches 0 et 2.
- Appuyer sur la touche 0 pour ne pas avoir de temps de pause.
- ou
- Appuyer sur la touche 1 pour 3 secondes de temps de pause.
- ou
- Appuyer sur la touche 2 pour 5 secondes de temps de pause.
- Appuyer sur la touche (12)  pour valider.

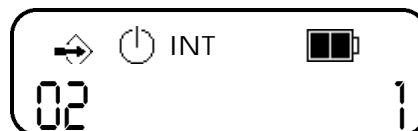

### 3.3 Fonction Ligne restreinte

Cette fonction permet de bloquer certains ou tous les appels extérieurs (sauf les appels d'urgences : pompiers, police ...).

#### Activation de la fonction ligne restreinte

- Appuyer sur la touche (12)  et #

Le combiné émettra la tonalité de succès.

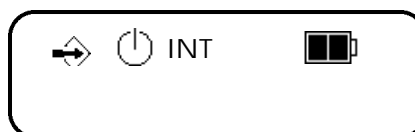

- Appuyer sur les touche 7 et 4.

- Entrer le code secret ( PIN).

le code par défaut est '0000'.

Les numéros des combinés à enregistrer sont affichés ( ex : 1,2,3).

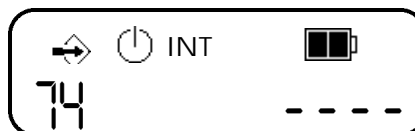

- Composer le numéro du combiné à programmer.

Le numéro du combiné est affiché sur le coin gauche de l'écran et l'état de blocage du combiné sélectionné est affiché dans le coin droit.

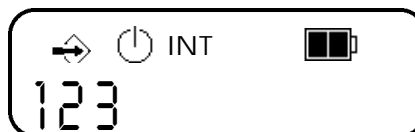

- Il existe 3 états de blocage (0,1,2).

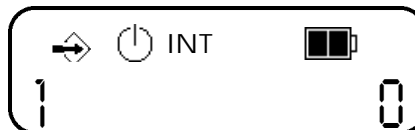

N° combiné

Etat de blocage

Remarques :

Etat de blocage :

- 0 signifie que la fonction ligne restreinte est inactive (tous les appels aboutissent).
- 1 signifie que seul les numéros interdits n'aboutiront pas (voir chapitre suivant).
- 2 signifie qu'aucun appel n'aboutira, sauf les appels d'urgences, si ils ont été programmés (voir chapitre 3.4).

- Sélectionner l'état de blocage désiré : 0, 1, ou 2.

- Appuyer sur la touche (12)  pour valider.

**LOGICOM®**



### Programmation des appels interdits

Cette fonction permet de programmer 3 numéros ou 3 indicatifs (8 chiffres maxi) qui n'aboutiront pas lorsqu'on voudra les appeler. (ETAT de blocage 1et 2 chap. 3.3)

- Appuyer sur la touche (12)  et #.

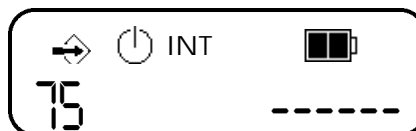

- Appuyer sur les touches 7 et 5.

- Entrer le code secret (PIN) ; le code par défaut est '0000'.

- Composer le numéro de combiné à programmer.

Le numéro du combiné est affiché sur le coin gauche de l'écran.

- Entrer les numéros désirés (maximum de 8 chiffres).

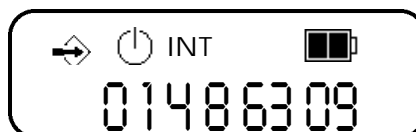

- Appuyer sur la touche (6)  pour sélectionner la prochaine localisation.

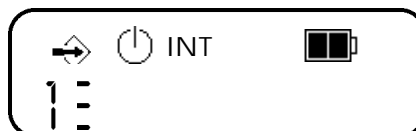

- Appuyer sur la touche (4)  pour effacer le dernier chiffre si vous souhaitez le modifier.

- Appuyer sur la touche (12)  pour valider.

### 3.4 Programmation des numéros d'appels d'urgences

Vous pouvez programmer 3 numéros d'appels d'urgences.

Une mémoire de numérotation d'urgence peut enregistrer des numéros allant jusqu'à 12 chiffres et ce numéro sera appelé même si le combiné est bloqué.

- Appuyer sur la touche (12)  et #.

Le combiné émettra la tonalité de succès.

- Appuyer sur les touches 2 et 5.

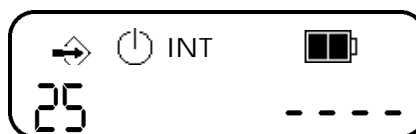

- Entrer le code secret (PIN).  
(le code par défaut est '0000').

- Le 18 (pompiers), 17 (police) et le 15 (SAMU) sont programmés par défaut.

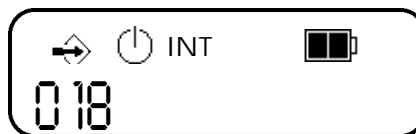



- Le premier numéro par défaut est affiché.

- Entrer les numéros désirés (maximum de 12 chiffres).

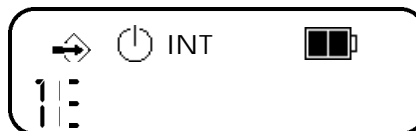
- Appuyer sur la touche (6)  pour sélectionner la prochaine localisation.



- Appuyer sur la touche (4)  pour effacer le dernier chiffre si vous souhaitez le modifier.

- Appuyer sur la touche (12)  pour valider.



## 4 Programmation des paramètres du combiné

Lors de la programmation du combiné, le retour au mode précédent se fait automatiquement au bout de 30 secondes, si aucune touche n'est pressée.

Remarques :



Vous devez programmer lorsque le combiné est en position marche, sauf pour la programmation du volume de l'écouteur et la fonction carnet. Vous pouvez aussi annuler le mode programmation en appuyant sur la touche (11)  sauf pour la programmation du volume de l'écouteur et la fonction carnet.

### 4.1 Affichage on/off du numéro de base

- Appuyer sur la touche (12)  et 2.
- Appuyer sur la touche 0 pour OFF.
- Appuyer sur la touche 1 pour ON.
- Appuyer sur la touche (12)  pour valider.





### 4.2 Affichage on/off du numéro de combiné

- Appuyer sur la touche (12)  et 3.
- Appuyer sur la touche 0 pour OFF.
- Appuyer sur la touche 1 pour ON.
- Appuyer sur la touche (12)  pour valider.



### 4.3 Tonalité des touches on/off



- Appuyer sur la touche (12)  et 4.
- Appuyer sur la touche 0 pour OFF.
- Appuyer sur la touche 1 pour ON.
- Appuyer sur la touche (12)  pour valider.



#### 4.4 Volume de la sonnerie, et mélodie du combiné

##### Réglage du volume de la sonnerie du combiné



Vous pouvez sélectionner le volume de la sonnerie de 0 (pas de sonnerie) à 3 (fort).

- Appuyer sur la touche (12)  et 5.
- Appuyer sur 0 ou 1 ou 2 ou 3, pour ajuster le volume.
- Appuyer sur la touche (12)  pour valider.



##### Réglage de la mélodie du combiné



Le combiné possède 6 sortes de mélodies.

- Appuyer sur la touche (12)  et 6.
- Appuyer sur 1 ou 2 ou 3 ou 4 ou 5 ou 6 pour sélectionner une mélodie.
- Appuyer sur la touche (12)  pour valider.



#### 4.5 Programmation du volume de l'écouteur



Vous pouvez changer le volume des écouteurs durant la conversation (appel ou interphone) jusqu'à trois niveaux.

- Appuyer sur la touche (12)  et #.
- Appuyer sur 1 ou 2 ou 3 pour ajuster le volume d'écoute
- Appuyer sur la touche (12)  pour valider.



#### 4.6 Fonction carnet

Vous pouvez mémoriser 4 numéros pour usage ultérieur durant la conversation (Réseau Public seulement).

- Vous êtes en communication.
- Appuyer sur la touche (12) .
- Entrer le numéro désiré (maximum de 20 chiffres).
- Vous pouvez entrer une pause en cours de numérotation en appuyant sur la touche (6) .



La lettre P s'affiche sur l'écran

- Appuyer sur la touche (12)  pour valider.



Remarques :

- Les numéros de carnet commençant par #, \* ou \*\* ne sont pas admis, ces numéros étant réservés pour d'autres programmations.
- Les numéros seront mémorisés dans la mémoire bis (touche (6) .

#### 4.7 Mise en mémoire des numéros à accès indirect

Remarques :

- Vous pouvez mettre en mémoire 10 numéros (0 à 9) à accès indirect.
- Chaque numéro peut comprendre 20 chiffres.

- Appuyer sur la touche (12)  et (7) .

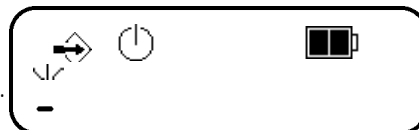

- Entrer la localisation du numéro de mémoire de 0-9.

ou

- Appuyer sur la touche (7)  pour sélectionner la prochaine localisation.



Le numéro de localisation ( ex : 0 ) est affiché.

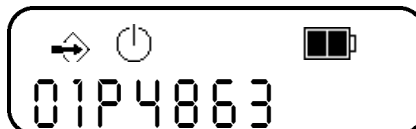

- Entrer le numéro désiré (maximum de 20 chiffres).

Vous pouvez entrer une pause de numérotation en appuyant sur la touche (6)  après avoir composé le numéro et la numérotation pause P s'affiche (chap. 3.2).



- Appuyer sur la touche (4)  pour effacer votre dernier numéro si vous souhaitez le modifier.
- Appuyer sur la touche (12) .
- Reprendre la même procédure pour la mémorisation des prochains numéros.

#### 4.8 Transfert des 4 derniers N° composés (la mémoire Bis (touche (6) ) vers la mémoire à accès indirect.

Vous pouvez enregistrer la mémoire Bis dans la mémoire à accès indirect .

- Appuyer sur la touche (12)  et (7) .

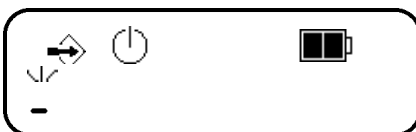

- Entrer la localisation du numéro de mémoire de 0 à 9.

ou

- Appuyer sur la touche (17)  pour sélectionner la localisation suivante. Le numéro de localisation (ex : 0) est affiché.

- Appuyer sur la touche (6)  pour sélectionner la mémoire Bis.

Les numéros entrés en mémoire Bis seront affichés

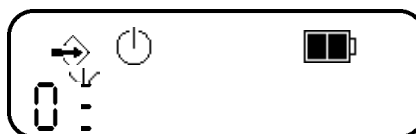

- Appuyer sur la touche (12) .

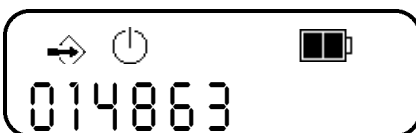

#### 4.9 Composition d'un numéro (combiné décroché)

##### 4.9.1 Composition normale d'un numéro

- Appuyer sur la touche (11) .

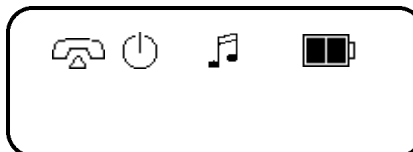

Vous voyez l'indicateur téléphone clignoter puis vous entendez la tonalité de numérotation puis l'indicateur téléphone se stabilise.



- Entrer le numéro désiré
- Appuyer sur la touche (6)  après numérotation si vous voulez entrer une pause de composition.



La pause de composition P est affichée.

##### 4.9.1.2 Recomposition du dernier numéro appelé (Fonction Bis)

Vous pouvez rappeler le dernier numéro appelé.

- Appuyer sur la touche (11) .
- Appuyer sur la touche (6) .

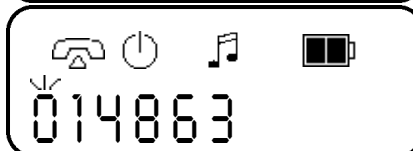
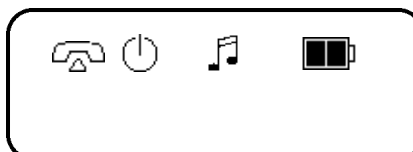



Le dernier numéro appelé est affiché et composé.

##### 4.9.1.3 Composition d'un numéro en mémoire à accès indirect.

Vous pouvez composer des numéros mémorisés.

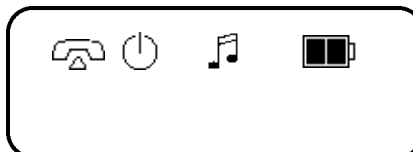
- Appuyer sur la touche (11) .



- Appuyer sur la touche (7)  → ●
- Le curseur clignote, vous indiquant que vous devez entrer le numéro de mémoire.

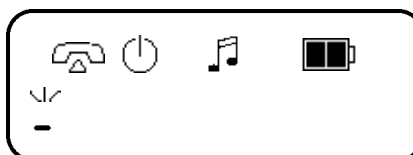

- Presser la touche, entre 0 et 9, correspondant au numéro préenregistré
- Le numéro désiré est composé automatiquement.

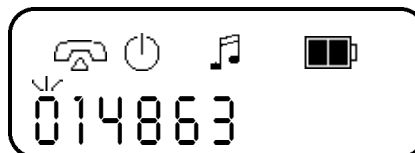



#### 4.9.2 Composition d'un numéro (combiné raccroché).

##### 4.9.2.1 Composition normale d'un numéro.

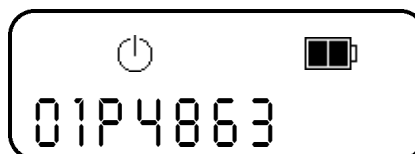
- Le combiné est en position de repos (aucune tonalité).



- Composer le numéro désiré.
- Appuyer sur la touche (6)  si vous voulez entrer une pause. La pause P est affichée.
- Le numéro s'affiche.
- Appuyer sur la touche (4)  une fois si vous souhaitez effacer le dernier chiffre composé ; tous les numéros composés peuvent être effacés en appuyant sur cette touche pendant plus d'une seconde. Vous pouvez alors ajouter de nouveaux numéros à numéroté.

- Appuyer sur la touche (11) .
- Le numéro est composé automatiquement.

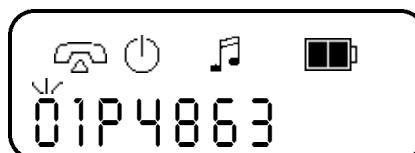

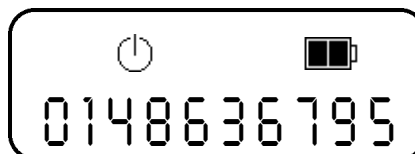

##### 4.9.2.2 Fonction Bis sur les 4 derniers numéros appelés

- Le combiné est en position repos (aucune tonalité)
- Appuyer sur la touche (6)  le dernier numéro appelé est affiché.





- Appuyer sur la touche (6)  à nouveau si vous souhaitez sélectionner d'autres numéros précédemment appelés. Vous pouvez sélectionner jusqu'à 4 numéros dernièrement appelés.
- Appuyer sur la touche (4)  une fois si vous souhaitez effacer le dernier numéro appelé.
- Appuyer sur la touche (11) .
- Le numéro affiché est composé automatiquement.

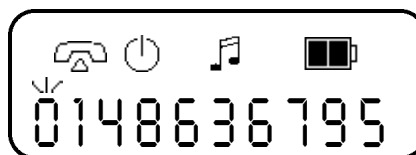

#### 4.9.2.3 Composition d'un numéro en mémoire à accès indirect

- Le combiné est en position repos (aucune tonalité).
  - Appuyer sur la touche (7) .
- Le curseur clignote, vous indiquant que vous devez entrer le numéro de mémoire.

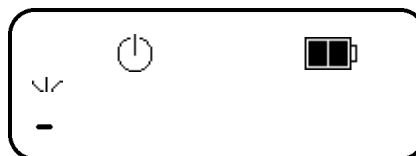

- Entrer un numéro entre 0 et 9 correspondant au numéro préenregistré.

Ou

- Appuyer sur la touche (7)  à nouveau pour la localisation suivante.

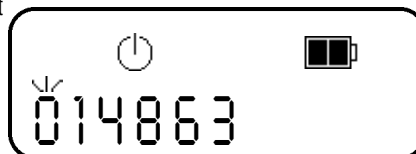

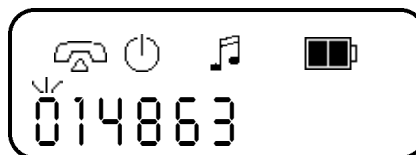

Le numéro de localisation (ex : 0) et le numéro appelé sont affichés.

- Appuyer sur la touche (11) .
- Le numéro désiré est composé automatiquement.



#### 4.10 Effacement des mémoires

Cette procédure effacera la mémoire à accès indirect, la mémoire Bis et la mémoire à accès direct (voir Chap. 411).

- Appuyer sur la touche (12)  et "9 9".
- Appuyer sur la touche (12)  pour valider.
- Tous les numéros en mémoire sont effacés.

#### 4.11 Programmation d'appels directs

Cette fonction bloque tous les appels vers l'extérieur sauf le numéro d'appel direct.

Le numéro d'appel direct sera composé en appuyant sur n'importe quelle touche sauf la touche (12) .

Programmation de numéro d'appel direct ( appel bébé)

- Appuyer sur la touche (12)  et "8 8".

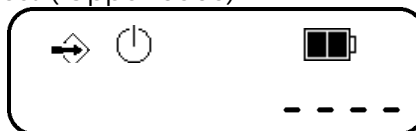

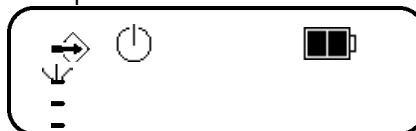

- Composer le code secret (PIN) du combiné ; le code par défaut est '0000'.

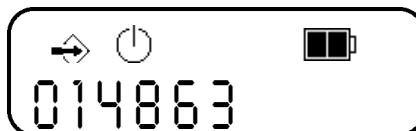

- Entrer le numéro désiré (maximum de 20 chiffres).



- Appuyer sur la touche (4)  pour effacer votre dernier numéro si vous souhaitez le modifier.

- Appuyer sur la touche (12) .

La fonction appel direct est activée et l'indicateur bloqué ainsi que le numéro d'appel direct est affiché.

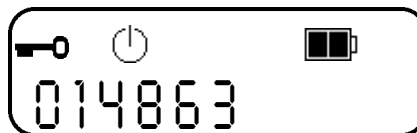

Désactivation de l'appel direct

- Appuyer sur la touche (12) et "8 0".

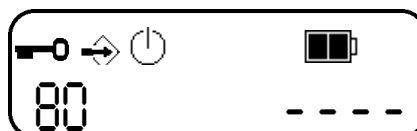

- Composer le code secret (PIN) du combiné ; le code par défaut est '0000'.

- Appuyer sur la touche (12).

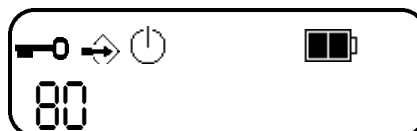

- La fonction appel direct est désactivée.

Activation de l'appel direct

L'activation d'un appel direct est possible quand le numéro d'appel direct a déjà été programmé. Quand cette fonction est activée, toutes les autres fonctions sont inactives sauf les fonctions de programmation de numéro d'appel direct et de désactivation d'appel direct.

- Appuyer sur la touche (12) et "8 1".



- Composer le code secret (PIN) du combiné ; le code par défaut est '0000'.

- Appuyer sur la touche (12).



La fonction appel direct est activée et l'indicateur bloqué et le numéro d'appel direct est affiché .

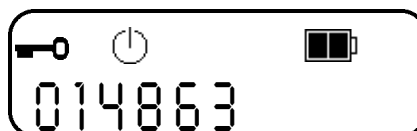

Remarques :

- 1) Quand l'appel direct est activé, vous pouvez répondre à un appel interphone mais pas émettre d'appel interphone.
- 2) Pendant un appel direct, vous pouvez terminer l'appel en utilisant la touche (11)  ou encore en reposant le combiné sur sa base.
- 3) Les numéros d'appel direct ne seront pas enregistrés en mémoire Bis.
- 4) Quand l'appel direct est activé, vous pouvez répondre à tous les appels extérieurs.

## 5 Programmation du code secret PIN (Numéro d'Identification Personnel)

Afin d'éviter les utilisations non autorisées, vous pouvez utiliser cette fonction.

Les utilisateurs non autorisés ne pourront pas changer les fonctions du combiné et les fonctions de la base pour lesquelles le code PIN est nécessaire. (Le code PIN par défaut du combiné et de la base est '0000').

Remarque :

Si vous oubliez le code PIN, vous devrez consulter votre service technique pour réparation du combiné. Par conséquent, vous devez toujours vous rappeler de votre code PIN !

### 5.1 Programmation du code PIN du combiné

- Appuyer sur la touche (12)  et "8 9".



- Composer le code PIN actuel du combiné.

- Composer le nouveau code PIN du combiné.

- Recomposer le nouveau code PIN du combiné.



- Appuyer sur la touche (12)  pour valider.

**LOGICOM®**

30

## 5.2 Programmation du code PIN de la base

- Appuyer sur la touche (12)  et #

Le combiné émettra la tonalité de succès.

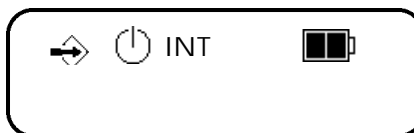

- Appuyer sur les touches 8 et 9
- Composer le code PIN actuel de la base.
- Le code PIN par défaut est 0000..

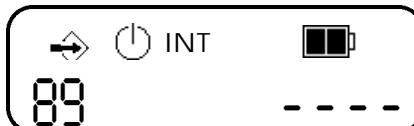

- Composer le nouveau code PIN de la base (4 chiffres)
- Recomposer le nouveau code PIN de la base (4 chiffres)

- Appuyer sur la touche (12) 

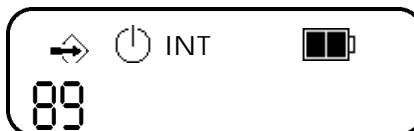

## 6 Enregistrement et Annulation d'un combiné supplémentaire

### 6.1 Enregistrement d'un nouveau combiné

- Le combiné est en position ARRET (aucun affichage, chap. 2 p. 14).
- Appuyer sur la touche (18)  appel combiné (environ 5 secondes) jusqu'à ce que le carillon émette des bips sonores (tonalité d'enregistrement).

Pendant la diffusion du signal sonore :

Nous vous conseillons de poser votre combiné devant vous pour effectuer cette manipulation.

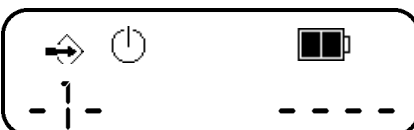

- Appuyer sur la touche (12)  tout en sélectionnant le numéro de base, (1,2,3 ou 4).

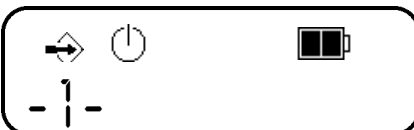

- Maintenir ces 2 touches enfoncées
- Puis appuyer sur la touche (14) 
- L'écran s'allume
- Composez votre code PIN (le code PIN par défaut est 0000)

**LOGICOM®**

- Les numéros des combinés s'affichent.

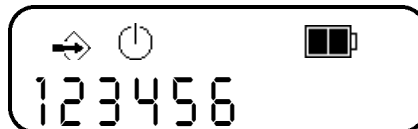

- Sélectionner le numéro de combiné désiré.

La procédure d'enregistrement est alors terminée. Les numéros de base et de combiné seront affichés si l'affichage du numéro de base et le combiné est programmé sur on.



## 6.2 Annulation d'un combiné

Un combiné peut être effacé de l'unité de base. Cette fonction est utilisée pour annuler des combinés défectueux en vue de leur remplacement par de nouveaux.

- Appuyer sur la touche (12)  et # .

Le combiné émettra la tonalité de succès.

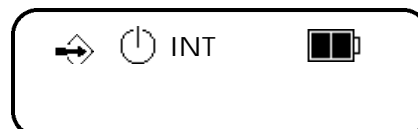

- Appuyer sur 9 0 0 .

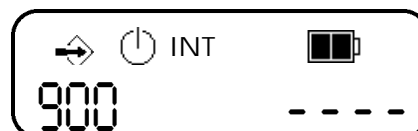



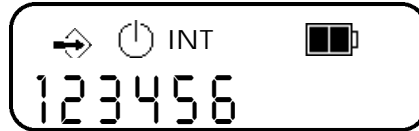

- Composer le code PIN du système (le code PIN par défaut est '0000')

L'écran affiche le numéro du combiné qui est actuellement enregistré à la station base.

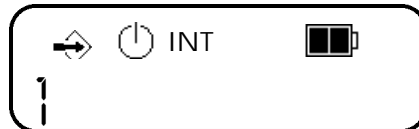

- Sélectionner le numéro de combiné affiché que vous souhaitez annuler.



- Appuyer sur la touche (12)  pour valider.

## 7 Sélection de la base par défaut

Cette procédure sélectionnera la base que vous recherchez et établira la connexion.

- Appuyer sur la touche (12) 
- Puis appuyer sur la touche (8) INTERN

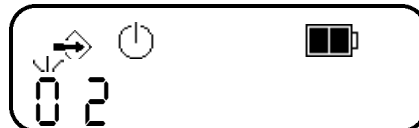

L'écran affiche alors le numéro de base sur lequel votre combiné est enregistré et le numéro actuel de base sélectionné clignote.

- Sélectionner le numéro de base affiché que vous souhaitez.

Ex : si vous appuyez sur 2.

Le numéro de la base choisie clignote.

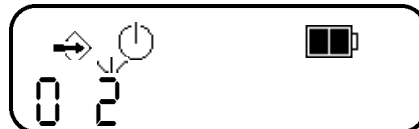

Remarques :

En sélectionnant 0 : le combiné cherchera toutes les bases qui sont actuellement enregistrées et se synchronisera sur la première base rencontrée.

En sélectionnant d'autres : le combiné cherchera seulement les bases station définies.

- Appuyer sur la touche (12) .



Maintenant le combiné cherchera uniquement la base numéro 2.

## 8. Opérations de base

### Remarques :

Vous pouvez entendre la tonalité d'attente dans l'écouteur pendant un appel interphone si un appel du Réseau Public est détecté.

#### 8.1. Reception d'un appel

Quand un appel extérieur est détecté dans l'unité de Base, celle-ci se met à sonner et le voyant (16)  clignote sur la base.



Tous les combinés non occupés sonnent et l'icône  clignote sur l'écran.

- Appuyer sur n'importe quelle touche, excepté la touche .

ou

- décrocher si le combiné est sur la base.

Tous les autres combinés arrêteront la sonnerie.

Le symbole  sera affiché.



A ce stade si d'autres utilisateurs pressent la touche (11) , la tonalité occupé se produit mais un appel interphone entre deux autres combinés est possible.

#### 8.2. Composition d'un numéro

- Appuyer sur la touche (11) .

Vous pouvez voir le clignotement de l'indicateur téléphone puis entendre la tonalité de numérotation accompagnée d'un affichage.



stable de l'indicateur téléphone ; l'indicateur Fréquence Vocale sera affiché.

- Composer le numéro désiré.
- Appuyer sur la touche (6)  après avoir composé le numéro si vous souhaitez entrer une pause de numérotation (voir chap. 3.2). La pause de numérotation P est affichée.



Vous pouvez alors converser.

Si un autre combiné effectue déjà un appel du Réseau Public, vous entendrez la tonalité occupée et le numéro du combiné effectuant l'appel apparaîtra.



**LOGICOM®**



### 8.3 Appel combiné de base à combiné ( jusqu'à 6 combinés)

En pressant le bouton appel combiné (18)  les combinés sonneront mais l'interphone ne sera pas disponible.

- Appuyer sur le bouton (18)  appel combiné de la base.

Tous les combinés sonnent pendant 20 secondes.

S'il n'y a pas de réponse du combiné dans les 20 secondes, l'appel combiné est stoppé automatiquement.

- Pour annuler ce mode, re-appuyer sur le bouton appel combiné.

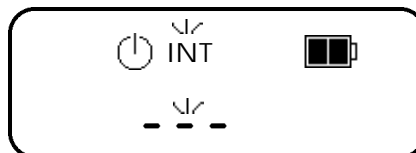

### 8.4 Appel en interphone vers d'autres combinés.

- Appuyer sur la touche (8) INTERN.

Vous pouvez alors entendre la tonalité de numérotation, et le numéro du combiné s'affiche.

- Entrer le numéro du combiné que vous désirez appeler : (1 à 6).  
Le numéro du combiné s'affiche sur le coin gauche de l'écran

Ou

- Appuyer sur \* si vous désirez appeler tous les combinés enregistrés.

Tous les combinés enregistrés sont affichés.

Vous entendez alors la sonnerie d'appel si votre correspondant reçoit l'appel.

Vous entendez la sonnerie occupé si votre correspondant est occupé ou indisponible.

- Appuyer sur la touche (11)  pour déconnecter le mode appel interphone.

ou

- Appuyer sur la touche (8) INTERN pour déconnecter l'appel interphone.

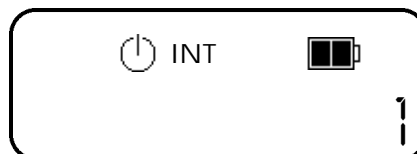
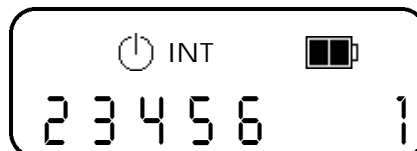
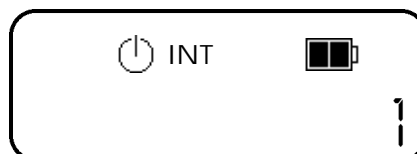
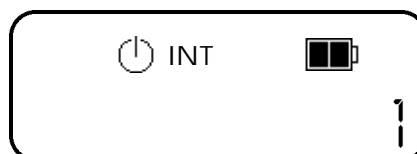

Remarques :

Si votre correspondant ne répond pas à l'appel dans les 30 secondes, l'appel sera automatiquement déconnecté.

Un seul appel interphone est possible.

Si un autre combiné prépare l'appel interphone, son numéro s'affiche sur votre combiné.

Ex. : le combiné 2 est en préparation.

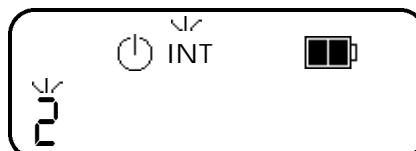

Si d'autres combinés effectuent déjà un appel interphone, l'appel interphone est impossible et les numéros de ces combinés s'affichent sur le votre.

Ex. : les combinés 3 et 4 sont en appel interphone.

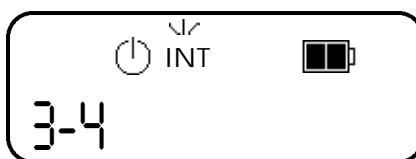

8.5 Réception d'un appel interphone

Quand le combiné reçoit l'appel interphone depuis un autre combiné, la sonnerie retentit et le numéro du combiné d'appel est affiché 1,2,3,4,5,6.

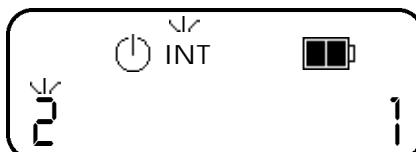

- Appuyer sur n'importe quelle touche pour vous connecter à l'appel interphone.

- Appuyer sur la touche (11)  pour couper l'appel interphone.

ou

- Appuyer sur la touche (8) INTERN pour couper l'appel interphone.

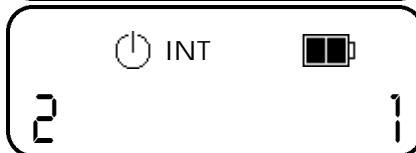

8.6 Transfert d'un appel du réseau public à un autre combiné

Vous recevez un appel du réseau public.

Si vous désirez transférer cet appel vers un autre combiné, vous devez suivre les manipulations suivantes.

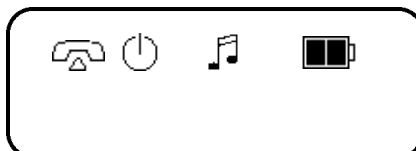

**LOGICOM®**

- Appuyer sur la touche (8) INTERN

Le numéro du combiné utilisé est affiché.

- Entrer le numéro du combiné que vous désirez appeler.

Ex : Appel au combiné 2.

Ou

- Appuyer sur \* si vous désirez appeler tous les combinés enregistrés.

Tous les combinés enregistrés sont affichés.

Vous entendez alors la tonalité de retour si la partie appelée reçoit votre appel.

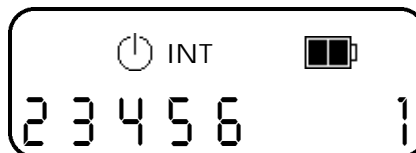
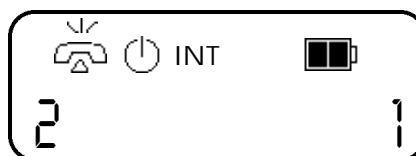

A ce niveau

Pour transférer un appel du Réseau Public vers un autre combiné connecté :

- Appuyer sur la touche (11) 

L'appel Réseau Public est transféré à l'autre combiné ; La durée de l'appel téléphonique sera affichée après transfert de l'appel du Réseau Public.

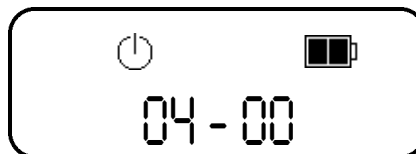

Après 20 secondes, votre combiné retourne en mode attente.

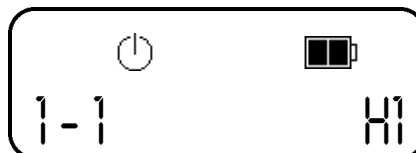

Si votre correspondant ne répond pas dans les 30 secondes, l'appel du Réseau Public vous reviendra.

Si vous n'y répondez pas dans les 30 secondes, cet appel sera déconnecté automatiquement.

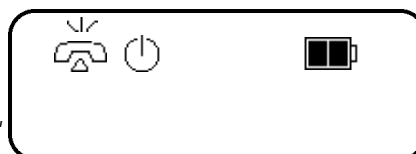

### 8.7 Appel reçu depuis le Réseau Public durant un appel interphone.

Si vous souhaitez connecter un appel du Réseau Public, vous devez déconnecter l'appel interphone.

Quand le combiné reçoit l'appel du Réseau Public durant un appel interphone, vous entendez la tonalité d'attente de l'appel dans les écouteurs et l'indicateur téléphone clignote.

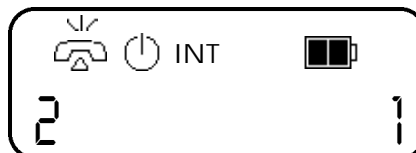

- Appuyer sur la touche (8) INTERN pour connecter un appel reçu du Réseau Public.

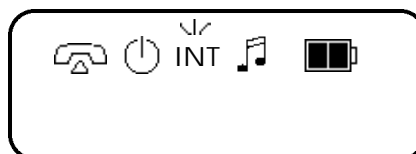



### 8.8 Micro muet.

Votre voix n'est pas transmise à la personne appelée en mode muet. Le mode micro muet est possible durant les appels du réseau public ou interphone seulement.

- Appuyez sur la touche (4) .

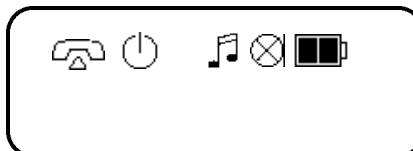
La fonction muet est opérationnelle et l'indicateur muet est affiché.



- Appuyez sur la touche (4)  à nouveau et la fonction muet sera désactivée ; l'indicateur ne sera alors plus affiché.

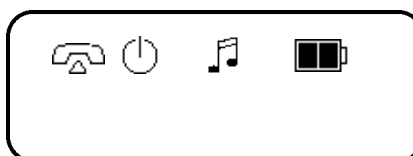

### 8.9 Changement temporaire de mode de numérotation

Vous pouvez changer le mode de numérotation pendant la conversation.

Ce changement temporaire de mode de numérotation devra être effectué une fois que toute numérotation en cours est terminée. Ce changement temporaire ne sera autrement pas accepté par la base.

La fréquence vocale (FV) est retenue par défaut.

Mode de numérotation FV temporaire (Longueur de tonalité définie).

- Vous êtes en communication

- Appuyer sur la touche (12) .

- Appuyer sur la touche \*.

- Appuyer sur la touche (12)  pour valider.



LOGICOM®

Mode de numérotation FV temporaire  
(Longueur de tonalité infinie).

- Vous êtes en communication.

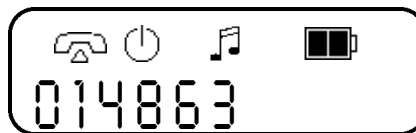

- Appuyer sur la touche (12) →.

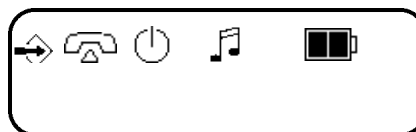

- Appuyer 2 fois sur la touche \*.



- Appuyer sur la touche (12) → pour valider

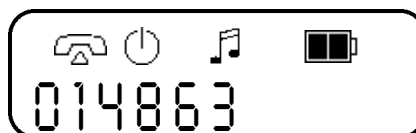

### 8.10 Touche R .

Vous pouvez utiliser cette fonction pour avoir accès au service confort France Telecom. Pour tous renseignements, contacter votre agence France Telecom.

**LOGICOM®**

40

### 8.11 Affichage de la durée d'appel.

Vous pouvez voir la durée d'un appel vers l'extérieur pendant ou à la fin de l'appel.

En mode décroché, vous pouvez voir la durée de l'appel après 20 secondes de communication..



La durée de l'appel s'affichera pendant les 20 secondes qui suivent la fin d'un appel du Réseau Public.

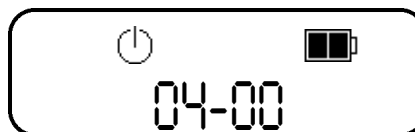



Remarques :

- 1) Un appel du Réseau Public d'une durée inférieure a 20 secondes sera affiché même si vous avez terminé l'appel du Réseau Public avant 20 secondes.
- 2) La durée d'un appel du Réseau Public reçu sera aussi affichée.
- 3) Quand un appel du Réseau Public sera transféré à un autre combiné, la durée de l'appel recommencera sur l'autre combiné.

### 8.12 Verrouillage temporaire du clavier

Afin d'éviter la pression accidentelle de touches, vous pouvez bloquer le clavier momentanément.

- Appuyer brièvement sur la touche (14) .
- P s'affiche sur l'écran.
- Le clavier est bloqué.
- Appuyer sur la touche (14)  plus longuement pour débloquer le clavier (environ 1 seconde).

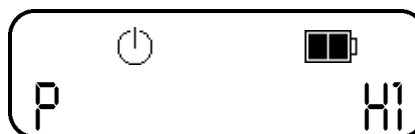



Remarques :



Si vous recevez un appel en pressant une touche au hasard, le blocage temporaire du clavier est automatiquement débloqué.

8.13 Réception d'appel ou appel interphone

pendant la programmation des paramètres du combiné.

Dans ce cas, vous pouvez recevoir un appel extérieur ou un appel interphone après avoir terminé la procédure de programmation en appuyant sur la touche (12)  ou sur la touche (11) .

8.14 Réception d'appel pendant la programmation des paramètres de la base.

Dans ce cas, vous pouvez recevoir un appel extérieur après avoir terminé la procédure de programmation en appuyant sur la touche (12)  ou sur la touche (11) .

8.15 Affichage de l'identité de votre correspondant (concerne uniquement le CELESTIA 150)

Vous pouvez voir le numéro de votre correspondant uniquement si cette information est reçue pendant l'appel. L'identité de votre correspondant est affichée sur l'écran LCD lors de la seconde sonnerie. Cette information est affichée lors de la sonnerie ou pendant les 20 secondes qui suivent la pression de la touche (11)  en mode décroché.

Le numéro de votre correspondant est affiché.



- Appuyer sur la touche (11)  pour recevoir l'appel.

Après 20 secondes, l'identité de votre interlocuteur disparaît et la durée de l'appel s'affiche.



**IMPORTANT :** Cette fonction n'est valable que si vous êtes abonné au Service Présentation du Numéro de France Télécom.





## 9 Paramétrage par défaut

### 9.1 Paramétrage par défaut du combiné

Cette procédure fixera tous les paramètres aux valeurs par défaut et effacera toutes les bases enregistrées.

Eteindre l'alimentation (Appuyer sur la touche (14)  environ 1 seconde position Arrêt).

Allumer l'alimentation (Appuyer sur la touche (14)  position Marche), tout en pressant simultanément les touches (11)  et (8) INTERN.

Le combiné est maintenant paramétré aux valeurs par défaut.

Valeur des paramètres par défaut.

• Motif de carillon	4
• Volume du carillon	2 (milieu)
• Volume de l'écouteur	2 (milieu)
• Carillon	ON
• Mode bloqué	OFF
• Mémoire de numérotation rapide	EFFACER
• Mémoire de rappel (Bis)	EFFACER
• Mémoire d'appel direct	EFFACER
• Affichage du numéro de base	ON
• Affichage du numéro de combiné	ON
• Base par défaut	Mode de recherche automatique (-0-)
• PIN du combiné	0000
• Toutes bases enregistrées	EFFACER

## 9.2 Paramétrage par défaut de la base.

Cette procédure fixera tous les paramètres aux valeurs par défaut et effacera tous les combinés enregistrés.

- Eteindre l'alimentation (déconnecter la prise d'adaptateur DC).
- Allumer l'alimentation (connecter la prise d'adaptateur DC) tout en pressant la touche appel combiné (18)  sans la relâcher.
- Attendre que le carillon sonne.

Le combiné est maintenant paramétré aux valeurs par défaut et vous pouvez enregistrer le combiné dans cet état dans les 30 secondes.

- |                                 |                |
|---------------------------------|----------------|
| • Motif de carillon             | 4              |
| • Volume du carillon            | 2 (Moyen)      |
| • Temps de pause                | 1 (3 secondes) |
| • Mémoires d'appel d'urgence    | EFFACER        |
| • Mémoire de blocage d'appel    | EFFACER        |
| • Blocage d'appel               | OFF            |
| • PIN système                   | 0000           |
| • Tous les combinés enregistrés | EFFACER        |

## 5 EN CAS DE PROBLEME

Vérifier les points ci-dessous avant de contacter le Service Après-Vente :

L'indicateur  n'est pas affiché sur l'écran LCD

- Vérifier que les batteries du combiné soient branchées.
- Placer le combiné sur la base pour charger la batterie.
- Enlever les batteries du combiné puis les remettre et allumer le combiné.

La batterie n'est pas chargée

- Vérifier la polarité des piles.
- Nettoyer les contacts de charge du combiné et de la base.
- Refaire une nouvelle charge.

L'indicateur " batterie " clignote et la tonalité d'alarme est générée par intermittence

- Recharger les batteries du combiné.

Le combiné ne peut pas trouver la base

- Vous êtes hors de portée, vous devez vous rapprocher de la base.
- Raccorder l'alimentation de la base correctement.
- Programmer la base par défaut correctement.
- Enregistrer le combiné dans la base selon la procédure d'enregistrement.
- Enlever les batteries du combiné puis les remettre et allumer le combiné.
- Déconnecter l'adaptateur secteur de la base et le reconnecter à la base.

La tonalité de numérotation n'est pas audible

- Vérifier que la ligne téléphonique est connectée correctement à la base.
- Augmenter le volume de l'écouteur du combiné.

La numérotation échoue

- Sélectionner le mode de numérotation FV ou DC correspondant.

La sonnerie du combiné ne sonne pas

- Reprogrammer le volume du carillon.

## 6 PROCEDURE POUR CONTACTER LE S.A.V.

Remarque : Avant de rendre l'appareil au magasin, il est impératif de nous contacter afin d'être sûr que vous ayez une panne.

- Munissez-vous de votre appareil, branché (sauf si l'appareil est endommagé).
- Vous disposez de deux lignes clients : 01 48 63 67 94 ou 01 48 63 67 95.
- Un serveur téléphonique vous donnera une solution à chacun de vos problèmes.

## 7 CHAMP D'APPLICATION DE LA GARANTIE

La garantie fournisseur LOGICOM est valable pour un usage normal de l'appareil tel qu'il est défini dans le cadre de la notice d'utilisation.

Sont exclues de cette garantie, les détériorations dues à une cause étrangère à l'appareil. En particulier, la garantie ne s'applique pas si l'appareil a été endommagé à la suite d'un choc ou d'une chute, d'une fausse manœuvre, d'un branchement non conforme aux instructions mentionnées dans la notice ou aux prescriptions de France Telecom, de l'effet de foudre, de surtension secteur, d'une protection insuffisante contre la chaleur, l'humidité ou le gel.

Les fournitures utilisées avec l'appareil (cordon téléphonique, transformateur, etc...) ne sont pas couvertes par la garantie.

La garantie s'étend uniquement à la France Métropolitaine.

En tout état de cause, la garantie légale pour vices cachés s'appliquera conformément aux articles 1641 et suivants du Code Civil.

**LOGICOM®**

46

**EN CAS DE PROBLEME ET POUR TOUT RENSEIGNEMENT  
MERCİ DE CONTACTER NOTRE SERVICE APRES-VENTE  
Tél. : 01 48 63 67 94  
01 48 63 67 95**

**LOGICOM S.A.**  
Z.I. PARIS NORD 2  
74, rue de la Belle Etoile - B.P. 50338 - 95941 ROISSY CDG CEDEX