

brother®

GUIDE DE L'UTILISATEUR

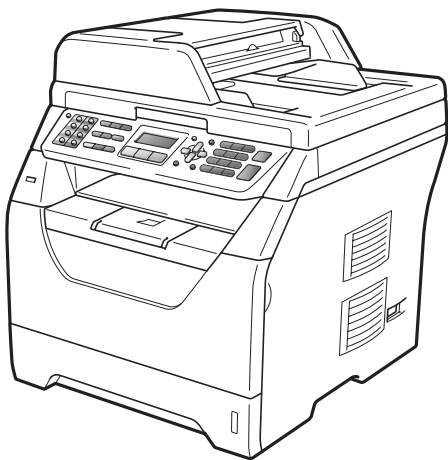

MFC-8370DN
MFC-8380DN

Version A

FRE/SWI-FRE/BEL-FRE

Si vous devez appeler le service client

Complétez les informations suivantes pour pouvoir vous y référer plus tard :

Numéro du modèle : MFC-8370DN et MFC-8380DN
(Entourez le numéro de votre modèle)

Numéro de série : ¹ _____

Date d'achat : _____

Lieu d'achat : _____

¹ Le numéro de série figure au dos de l'unité.
Conservez ce Guide de l'utilisateur avec votre reçu
comme preuve permanente de votre achat, en cas de
vol, d'incendie ou de demande de service de
garantie.

Enregistrez votre produit en ligne sous

<http://www.brother.com/registration/>

En enregistrant votre produit auprès de Brother, vous serez enregistré comme le propriétaire original du produit. Votre enregistrement auprès de Brother :

- peut tenir lieu de pièce justificative de la date d'achat du produit dans l'éventualité où vous perdriez votre reçu d'achat ; et
- peut appuyer une déclaration de dommage auprès de votre assurance en cas de perte d'un produit assuré.

Information d'agrément, compilation et avis de publication

CET EQUIPEMENT EST CONÇU POUR FONCTIONNER AVEC UNE LIGNE RTPC ANALOGIQUE A DEUX FILS EQUIPEE DU CONNECTEUR APPROPRIE.

INFORMATION D'AGREMENT

Brother signale qu'il est possible que ce produit ne fonctionne pas correctement dans un pays autre que celui où il a été acheté, et qu'aucune garantie n'est offerte dans le cas où ce produit serait utilisé sur les lignes de télécommunications publiques d'un autre pays.

Compilation et avis de publication

Ce manuel a été rédigé et publié sous le contrôle de Brother Industries Ltd. Il couvre les dernières descriptions et spécifications du produit.

Le contenu de ce manuel et les spécifications de ce produit peuvent être modifiés sans préavis.

Brother se réserve le droit de modifier, sans préavis, les spécifications et les informations figurant dans ce présent manuel et ne sera pas responsable des préjudices (y compris des préjudices indirects) résultant des informations présentées ici, entre autres, sans pour autant s'y limiter, des erreurs typographiques et d'autres erreurs concernant le manuel.

Déclaration de conformité CE



EC Declaration of Conformity

Manufacturer

Brother Industries Ltd.,
15-1, Naeshiro-cho, Mizuho-ku, Nagoya 467-8561, Japan

Plant

Brother Technology (Shenzhen) Ltd.,
NO6 Gold Garden Ind. Nanling Buji, Longgang, Shenzhen, China

Herewith declare that:

Products description : Facsimile Machine
Type : Group3
Model Name : MFC-8370DN, MFC-8380DN

are in conformity with provisions of the R & TTE Directive (1999/5/EC) and we declare compliance with the following standards :

Harmonized standards applied :

Safety	EN60950-1:2006
EMC	EN55022:2006 Class B EN55024:1998 + A1:2001 + A2:2003 EN61000-3-2:2006 EN61000-3-3:1995 + A1:2001 + A2:2005

Year in which CE marking was first affixed : 2008

Issued by : Brother Industries, Ltd.

Date : 30th September, 2008

Place : Nagoya, Japan

Signature :

Junji Shiota
General Manager
Quality Management Dept.

Déclaration de conformité CE

Fabricant

Brother Industries Ltd.,
15-1, Naeshiro-cho, Mizuho-ku, Nagoya 467-8561, Japon

Usine

Brother Technology (Shenzhen) Ltd.,
NO6 Gold Garden Ind. Nanling Buji, Longgang, Shenzhen, Chine

Herewith déclare que :

Description des produits : Télécopieur
Type : Groupe 3
Noms des produits : MFC-8370DN, MFC-8380DN

sont conformes aux dispositions de la directive R & TTE (1999/5/CE) et nous les déclarons conformes aux normes suivantes :

Normes harmonisées en vigueur :

Sécurité	EN60950-1:2006
EMC	EN55022:2006Classe B
	EN55024:1998 + A1:2001 + A2:2003
	EN61000-3-2:2006
	EN61000-3-3:1995 + A1:2001 + A2:2005

Année de la première apposition du marquage CE : 2008

Délivré par : Brother Industries, Ltd.
Date : 30 septembre 2008
Lieu : Nagoya, Japon

Table des matières

Section I Généralités

1	Informations générales	2
	Utilisation de la documentation.....	2
	Symboles et convenances utilisés dans cette documentation	2
	Accès au Guide utilisateur - Logiciel et au Guide utilisateur - Réseau	3
	Comment visualiser la documentation.....	3
	Accès au support Brother (Windows®).....	5
	Présentation du panneau de commande.....	6
	Indications du voyant de données	9
2	Chargement des documents et du papier	10
	Chargement du papier et supports d'impression	10
	Chargement du papier dans le bac à papier standard	10
	Chargement de papier dans le bac multifonction	12
	Zone non imprimable.....	14
	Papier et autres supports d'impression pris en charge.....	15
	Papier et supports d'impression recommandés	15
	Type et taille de papier	16
	Manipulation et utilisation de papier spécial	17
	Chargement des documents.....	21
	Utilisation du chargeur automatique de documents	21
	Utilisation de la vitre du scanner.....	22
3	Configuration générale	23
	Temporisation du mode	23
	Réglages du papier.....	23
	Type de papier.....	23
	Format du papier	24
	Bac à utiliser en mode Copie.....	25
	Bac à utiliser en mode Fax	25
	Bac à utiliser en mode Impression	26
	Réglages du volume	27
	Volume de la sonnerie	27
	Volume du bip sonore.....	27
	Volume du haut-parleur	27
	Changement d'heure automatique	28
	Fonctions écologiques	28
	Economie de toner	28
	Durée de veille.....	29
	Contraste LCD	29

4 Fonctions de sécurité 30

Verrouillage de fonction sécurisé 2.0 (MFC-8380DN)	30
Définition du mot de passe de l'administrateur	31
Modification du mot de passe de l'administrateur	31
Définition de l'utilisateur public	32
Définition des utilisateurs restreints.....	32
Activer/désactiver le verrouillage de fonction sécurisé.....	33
Changement d'utilisateurs	34
Sécurité mémoire (MFC-8370DN)	34
Configuration du mot de passe.....	35
Modification du mot de passe de la sécurité mémoire	35
Activation/désactivation de la sécurité mémoire.....	35
Verrouillage de réglage.....	36
Configuration du mot de passe.....	36
Modification du mot de passe du verrouillage de réglage	36
Activation/désactivation du verrouillage de réglage	37
Limitation de la numérotation.....	37
Limitation du clavier de numérotation.....	37
Restriction monotouche	38
Limitation de la numérotation abrégée	38

Section II Fax

5 Transmission d'un fax 40

Comment transmettre un fax	40
Saisie en mode Fax.....	40
Envoi d'un fax simple face depuis le chargeur automatique de documents.....	40
Envoi d'un fax recto-verso depuis le chargeur automatique de documents (MFC-8380DN)	40
Envoi d'un fax à partir de la vitre du scanner	41
Envoi par fax de documents au format Letter depuis la vitre du scanner.....	42
Annulation d'un fax en cours d'exécution	42
Diffusion.....	42
Annulation d'une diffusion en cours.....	43
Autres opérations de transmission	43
Transmission de fax au moyen de différents réglages	43
Page de garde électronique	44
Contraste	46
Modification de la résolution d'un fax	46
Multitâche	47
Envoi en temps réel.....	47
Mode International.....	48
Fax en différé.....	49
Envoi par lot en différé.....	49
Vérification et annulation des travaux en attente.....	49
Transmission manuelle d'un fax	49
Message Mémoire saturée	50
Capacité maximale du bac de sortie du chargeur	50

6 Réception d'un fax 51

Modes de réception	51
Choix du mode de réception.....	51
Utilisation des modes de réception	52
Fax uniquement.....	52
Fax/Tél.....	52
Manuel.....	52
Répondeur téléphonique externe	52
Réglage du mode de réception.....	53
Longueur de sonnerie.....	53
Durée de sonnerie F/T (mode Fax/Tél uniquement)	53
Détection de fax.....	54
Définition de la densité d'impression	54
Opérations de réception supplémentaires	55
Impression d'un fax entrant réduit	55
Impression recto-verso pour le mode Fax	55
Réglage du tampon de réception de fax.....	55
Réception de fax en mémoire.....	56
Impression d'un fax à partir de la mémoire	56
Réception sans papier.....	56

7 Téléphone et périphériques externes 57

Services de la ligne téléphonique	57
Réglage du type de ligne téléphonique	57
Connexion à un répondeur externe	58
Raccordements	58
Enregistrement d'un message sortant (OGM).....	59
Branchements multilignes (PBX).....	59
Téléphones et postes téléphoniques externes	60
Fonctionnement avec des téléphones externes et supplémentaires.....	60
Pour le mode Fax/Tél uniquement	60
Connexion à un téléphone externe ou supplémentaire	61
Utilisation d'un combiné externe sans fil non-Brother	61
Utilisation des codes à distance	61

8 Numérotation et stockage des numéros 63

Comment composer un numéro	63
Numérotation manuelle	63
Numérotation par monotouche	63
Numérotation par numéro abrégé	63
Rechercher.....	64
Recomposition du numéro de fax.....	64

Enregistrement des numéros.....	65
Enregistrement d'une pause.....	65
Enregistrement des numéros de monotouche.....	65
Enregistrement des numéros abrégés	66
Modification des numéros monotouches ou abrégés	67
Configuration de groupes pour la diffusion.....	68
Combinaison de numéros abrégés.....	69
Tonalité ou impulsion (uniquement pour le France et Suisse)	69

9 Options de fax à distance 70

Réadressage de fax.....	70
Mémoriser fax	71
Réception de PC-FAX	71
Modification des options de fax à distance	72
Désactivation des options de fax à distance	73
Récupération à distance.....	74
Configuration d'un code d'accès à distance	74
Utilisation de votre code d'accès à distance.....	74
Récupération des fax.....	75
Modification du numéro de réadressage de fax	75
Commandes de fax à distance	76

10 Relève 77

Relève protégée	77
Relève protégée	77
Relève en différé	78
Relève séquentielle	78
Transmission par relève	79
Configuration de la transmission par relève	79
Configuration de la transmission par relève avec code sécurisé	80

11 Impression des rapports 81

Rapports de fax	81
Rapport de vérification de l'envoi	81
Journal des fax	82
Rapports	82
Comment imprimer un rapport.....	83

Section III Copie

12	Fonction de copie	86
	Comment copier	86
	Activation du mode Copie.....	86
	Réalisation d'une seule copie	86
	Création de plusieurs copies	86
	Arrêter le processus de copie.....	86
	Options de copie (réglages provisoires)	87
	Agrandissement ou réduction de l'image copiée.....	87
	Utilisation de la touche Options	88
	Tri des copies avec le chargeur.....	89
	Amélioration de la qualité de copie.....	89
	Réglage du contraste et de la luminosité	90
	Faire des copies N en 1 (disposition)	91
	Sélection du bac	92
	Copie recto-verso	92
	Copie recto-verso (bord long).....	92
	Copie recto-verso avancée (bord court).....	93
	Message Mémoire saturée	95

Section IV Impression directe

13	Impression de données à partir d'une carte mémoire flash USB ou d'un stockage de masse prenant en charge un appareil photo numérique	98
	Formats de fichier pris en charge	98
	Création d'un fichier PRN ou PostScript® 3™ pour impression directe.....	99
	Impression de données directement à partir de la carte mémoire flash USB ou du stockage de masse prenant en charge l'appareil photo numérique	99
	Compréhension des messages d'erreur.....	102

Section V Logiciel

14	Fonctionnalités du logiciel et du réseau	104
	Comment lire le Guide de l'utilisateur au format HTML	104
	Windows®	104
	Macintosh	105

Section VI Annexes

A	Sécurité et consignes légales	108
	Où placer l'appareil.....	108
	Pour utiliser la machine en toute sécurité.....	110
	Instructions de sécurité importantes.....	114
	Spécifications de l'IEC60825-1+A2:2001.....	115
	Débranchement d'un périphérique.....	116
	Connexion réseau.....	116
	Interférence radio.....	116
	Directive UE 2002/96/CE et EN50419.....	117
	Directive UE 2006/66/CE - Retrait ou remplacement de la batterie.....	117
	Batteries usagées (Seulement pour la suisse).....	117
	Déclaration de conformité au programme international ENERGY STAR®.....	118
	Copyright et Licence Libtiff.....	119
	Marques commerciales.....	120
B	Options	121
	Bac à papier en option (LT-5300) (MFC-8380DN).....	121
	Carte mémoire.....	121
	Installation de mémoire supplémentaire.....	122
C	Dépistage des pannes et maintenance périodique	123
	Dépistage des pannes.....	123
	En cas de problème avec la machine.....	123
	Amélioration de la qualité d'impression.....	133
	Réglage de la détection de la tonalité.....	140
	Interférences sur la ligne téléphonique.....	140
	Messages d'erreur et de maintenance.....	141
	Transfert des fax ou rapport du journal des fax.....	146
	Bourrages de document.....	147
	Bourrages papier.....	148
	Entretien courant.....	155
	Nettoyage de l'extérieur de l'appareil.....	156
	Nettoyage du scanner.....	157
	Nettoyage de la fenêtre du scanner laser.....	158
	Nettoyage du fil corona.....	159
	Nettoyage du tambour.....	161
	Remplacement des consommables.....	163
	Remplacement d'une cartouche de toner.....	164
	Remplacement du tambour.....	167

Remplacement des pièces nécessitant une maintenance périodique	169
Informations à propos de l'appareil.....	169
Vérification du numéro de série	169
Vérification des compteurs de pages	169
Vérification de la durée de vie restante des pièces	169
Réinitialiser	170
Comment réinitialiser	170
Emballage et transport de l'appareil	171

D Menus et caractéristiques **173**

Programmation à l'écran.....	173
Tableau des menus	173
Autonomie de la mémoire	173
Touches de menu	173
Comment accéder au mode de menu	174
Tableau des menus	175
Saisie de texte	192

E Spécifications **194**

Généralités	194
Support d'impression	196
Fax	198
Copie	200
Scan.....	201
Imprimer.....	202
Interfaces	203
Fonction Impression directe.....	203
Configuration minimale requise par le système	204
Consommables.....	206
Réseau Ethernet câblé	207

F Glossaire **209**

G Index **213**



Généralités

Informations générales	2
Chargement des documents et du papier	10
Configuration générale	23
Fonctions de sécurité	30

Utilisation de la documentation

Nous vous remercions d'avoir acheté un appareil Brother. La lecture de la documentation vous permettra de tirer le meilleur de votre appareil.

Symboles et convenances utilisés dans cette documentation

Les symboles et convenances suivants ont été utilisés tout au long de cette documentation.

Caractères gras	Les caractères gras identifient les touches du panneau de commande de l'appareil ou sur l'écran de l'ordinateur.
<i>Caractères en italique</i>	Les caractères en italique mettent l'accent sur un point important ou vous renvoient à un thème connexe.
Courier New	La police de caractères Courier New identifie les messages qui apparaissent sur l'écran LCD de l'appareil.

AVERTISSEMENT

Les avertissements indiquent la procédure à suivre pour éviter de vous blesser.

ATTENTION

Les précautions indiquent les procédures que vous devez suivre ou éviter pour prévenir des blessures légères.

IMPORTANT

IMPORTANT indique les procédures que vous devez suivre ou éviter pour ne pas endommager l'appareil ou d'autres objets.



Les icônes de risque électrique vous alertent à un choc électrique possible.



Les icônes de surface chaude vous indiquent de ne pas toucher les parties de l'appareil qui sont chaudes.



Les notes vous indiquent comment réagir à une situation susceptible de survenir ou vous donnent des conseils quant au fonctionnement l'opération en cours avec d'autres fonctionnalités.

Accès au Guide utilisateur - Logiciel et au Guide utilisateur - Réseau

Le Guide de l'utilisateur ne contient pas toutes les informations sur l'appareil, telles que l'utilisation des fonctions avancées de fax, d'impression, de numérisation, d'envoi PC-FAX et réseau. Si vous souhaitez disposer d'informations détaillées à propos de ces opérations, lisez le

Guide utilisateur Logiciel et le **Guide utilisateur Réseau**.

Comment visualiser la documentation

Comment visualiser la documentation (Windows®)

Pour visualiser la documentation à partir du menu **Démarrer**, sélectionnez **Brother, MFC-XXXX** (où XXXX correspond au numéro de votre modèle) dans le groupe de programmes, puis cliquez sur **Guides de l'utilisateur au format HTML**.

Si vous n'avez pas installé le logiciel, vous pouvez trouver la documentation en suivant les instructions données ci-dessous :

- 1 Allumez votre ordinateur. Insérez le CD-ROM de Brother portant la motion Windows® dans le lecteur.
- 2 Si l'écran de sélection des langues apparaît, cliquez sur votre langue.

- 3 Si l'écran de nom du modèle s'affiche, cliquez sur le nom de votre modèle. Le menu principal du CD-ROM s'affiche.



Si cette fenêtre n'apparaît pas, utilisez l'Explorateur Windows® pour trouver et exécuter le programme Start.exe à partir du répertoire racine du CD-ROM fourni par Brother.

- 4 Cliquez sur **Documentation**.
- 5 Cliquez sur la documentation que vous souhaitez lire :

- Documents HTML (2 manuels) : **Guide utilisateur - Logiciel** et **Guide utilisateur - Réseau** au format HTML.

Nous recommandons d'utiliser ce format pour visualiser les manuels sur votre ordinateur.

- Documents PDF (4 manuels) : **Guide de l'utilisateur** pour les opérations autonomes, **Guide utilisateur - Logiciel**, **Guide utilisateur - Réseau** et **Guide d'installation rapide**.

Nous vous recommandons ce format pour imprimer les manuels. Accédez au Brother Solutions Center à partir duquel vous pouvez afficher ou télécharger les documents PDF. (Vous devez disposer d'un accès Internet et d'un logiciel de visualisation de fichiers PDF.)

Comment trouver les instructions de numérisation

Plusieurs façons de numériser des documents existent. Vous pouvez trouver les instructions comme suit :

Guide Utilisateur - Logiciel :

- Numérisation d'un document en utilisant le pilote TWAIN au chapitre 2
- Numérisation d'un document à l'aide du pilote WIA (Windows® XP/Windows Vista®) dans le chapitre 2
- Utilisation de ControlCenter3 au chapitre 3
- Numérisation réseau au chapitre 4

Guides pratiques de ScanSoft™ PaperPort™ 11SE avec OCR :

- L'ensemble des guides pratique ScanSoft™ PaperPort™ 11SE avec OCR peut être consulté dans la section d'aide de l'application ScanSoft™ PaperPort™ 11SE.

Comment visualiser la documentation (Macintosh)

- 1 Allumez votre Macintosh. Insérez le CD-ROM de Brother portant la motion Macintosh dans le lecteur.
- 2 La fenêtre suivante s'affiche.



- 3 Double-cliquez sur l'icône **Documentation**.
- 4 Si l'écran de sélection des langues apparaît, double-cliquez sur votre langue.
- 5 Double-cliquez sur le fichier de la page principale pour afficher le **Guide utilisateur - Logiciel** et le **Guide utilisateur Réseau** au format HTML.
- 6 Cliquez sur la documentation que vous souhaitez lire.
 - **Guide utilisateur - Logiciel**
 - **Guide utilisateur - Réseau**



Remarque

Les documents sont également disponibles au format PDF (4 manuels) : **Guide de l'utilisateur** pour les opérations autonomes, **Guide Utilisateur - Logiciel**, **Guide utilisateur - Réseau** et **Guide d'installation rapide**. Nous vous recommandons le format PDF pour imprimer les manuels.

Double-cliquez sur l'icône **Brother Solutions Center** pour accéder au Brother Solutions Center à partir duquel vous pouvez afficher ou télécharger les documents PDF. (Vous devez disposer d'un accès Internet et d'un logiciel de visualisation de fichiers PDF.)

Comment trouver les instructions de numérisation

Plusieurs façons de numériser des documents existent. Vous pouvez trouver les instructions comme suit :

Guide Utilisateur - Logiciel :

- Numérisation au chapitre 9
- Utilisation de ControlCenter2 au chapitre 10
- Numérisation réseau au chapitre 11

Guide de l'utilisateur de Presto! PageManager :

- Le Guide de l'utilisateur de Presto! PageManager peut être visualisé intégralement depuis l'aide de Presto! PageManager.

Accès au support Brother (Windows®)

Vous pouvez trouver tous les contacts dont vous avez besoin, tel que le support Web (Brother Solutions Center).

- Cliquez sur **Soutien Brother** dans le menu principal. L'écran suivant s'affiche :



- Pour accéder à notre site Web (<http://www.brother.com/>) cliquez sur **Page d'accueil Brother**.
- Pour obtenir les dernières actualités et informations relatives au support de produit (<http://solutions.brother.com/>), cliquez sur **Brother Solutions Center**.
- Pour visiter le site Web relatif aux consommables Brother d'origine (<http://www.brother.com/original/>), cliquez sur **Informations sur les fournitures**.
- Pour revenir à la page principale, cliquez sur **Précédent** ou si vous avez terminé, cliquez sur **Quitter**.

Présentation du panneau de commande

MFC-8370DN et MFC-8380DN ont les mêmes touches.

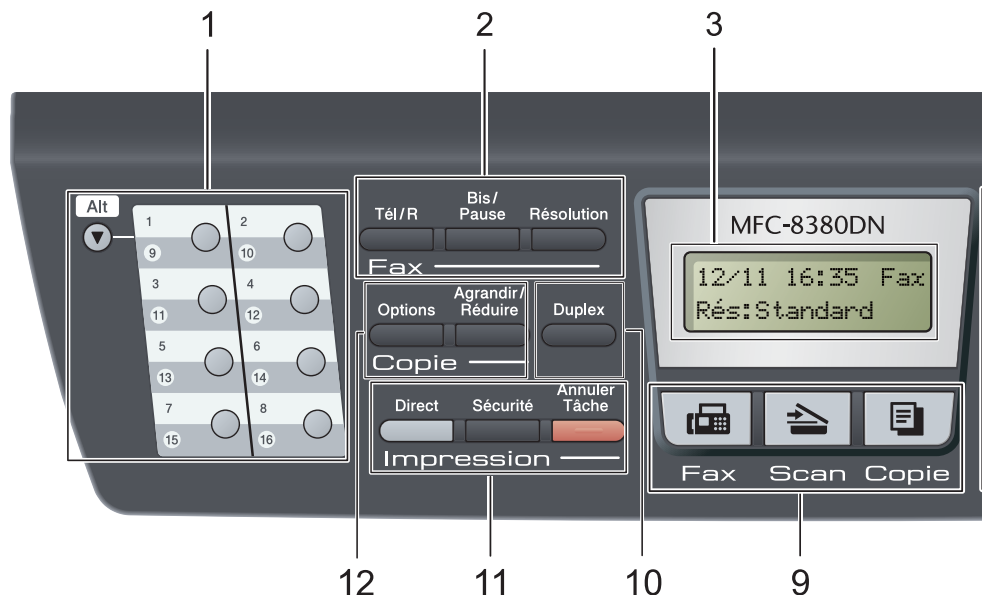

1 Monotouches

Ces 8 touches vous donnent un accès instantané aux 16 numéros précédemment enregistrés.

Alt

Permet d'accéder aux numéros monotouches 9 à 16 quand elles sont enfoncées.

2 Touches de fax et de téléphone :

Tél/R

Cette touche permet d'avoir une conversation téléphonique après avoir décroché un téléphone externe au cours d'une pseudo sonnerie F/T.

Lors du branchement à un autocommutateur privé (PBX), vous pouvez utiliser cette touche pour accéder à une ligne externe, pour rappeler l'opérateur ou pour transférer un appel vers un autre poste.

Résolution

Permet de paramétrer la résolution d'un fax à envoyer.

Bis/Pause

Permet de recomposer le dernier numéro appelé. Elle insère également une pause lors de la programmation de numéros abrégés ou lors de la numérotation manuelle.

3 LCD

Affiche des messages qui vous aident à configurer et à utiliser votre appareil.

4 Voyant de données

Le voyant clignote selon l'état de l'appareil.

5 Touches de menu :

Menu

Vous permet d'accéder au Menu pour programmer l'appareil suivant vos réglages.

Effacer/Retour

Efface les données saisies ou vous permet d'annuler le réglage actuel.

OK

Vous permet d'enregistrer vos réglages dans l'appareil.

Touches de volume

🔊 ◀ ou ▶ 🔊

Appuyez sur ces touches pour parcourir les sélections de menu. Appuyez sur ces touches pour modifier le volume en mode Fax ou Veille.

▲ ou ▼

Appuyez sur ces touches pour faire défiler les menus et les options.

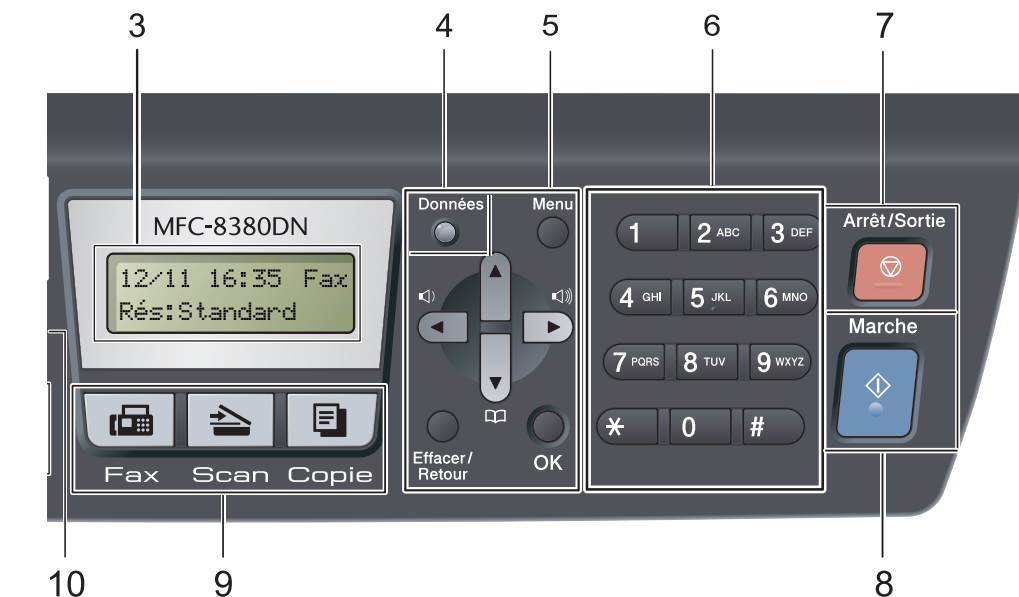

Permet de rechercher des numéros stockés dans la mémoire. Permet aussi d'accéder directement aux numéros abrégés si vous appuyez sur , puis saisissez un numéro à trois chiffres.

6 Pavé numérique

Utilisez ces touches pour composer des numéros de téléphone ou de fax et comme clavier de saisie d'informations dans l'appareil. (uniquement pour la France) La touche * permet de passer provisoirement du mode de numérotation par impulsion au mode de numérotation par tonalité au cours d'un appel téléphonique. (uniquement pour la Suisse) La touche # permet de passer provisoirement du mode de numérotation par impulsion au mode de numérotation par tonalité au cours d'un appel téléphonique.

7 Arrêt/Sortie

Permet d'arrêter une opération ou de quitter un menu.

8 Marche

Permet d'envoyer des fax, de créer des copies ou de numériser.

9 Touches de mode :

Fax

Permet de basculer l'appareil en mode Fax.

Scan

Permet de basculer l'appareil en mode Scan. (Pour plus de détails sur la numérisation, voir le *Guide utilisateur - Logiciel* sur le CD-ROM.)

Copie

Permet de basculer l'appareil en mode Copie.

10 Duplex

Vous pouvez sélectionner Recto-verso pour copier sur les deux côtés du papier. (Numériser et Imprimer pour MFC-8380DN, Imprimer seulement pour MFC-8370DN)

11 Touches Impression :

Direct

Vous permet d'imprimer des données à partir d'une carte mémoire flash USB connectée directement à l'appareil. (Voir *Impression de données directement à partir de la carte mémoire flash USB ou du stockage de masse prenant en charge l'appareil photo numérique* à la page 99.)

Sécurité

Vous pouvez imprimer les données enregistrées en mémoire lors de la saisie de votre mot de passe à quatre chiffres. (Pour plus de détails sur l'utilisation de la touche Sécurité, consultez le *Guide utilisateur - Logiciel* sur le CD-ROM.)

Lorsque vous utilisez le verrouillage de fonction sécurisé, vous pouvez changer d'utilisateurs réservés en appuyant sur **Alt** et simultanément sur la touche **Sécurité**. (Voir *Verrouillage de fonction sécurisé 2.0 (MFC-8380DN)* à la page 30.)

Annuler Tâche

Annule un travail d'impression programmé et l'efface de la mémoire de l'appareil.

Pour annuler plusieurs travaux d'impression, maintenez la touche enfoncée jusqu'à ce que `Annul. trv. (tt)` s'affiche.

12 Touches de Copie :

Options

Vous pouvez choisir rapidement des paramètres de copie temporaires.



Agrandir/Réduire

Permet de réduire ou d'agrandir des copies.

Indications du voyant de données

Le voyant (diode électroluminescente) **Données** clignote et s'allume ou s'éteint en fonction de l'état de l'appareil.



Voyant	Etat du voyant	Etat de l'appareil	Description
	Le voyant est éteint.	Mode Prêt	L'appareil est prêt à imprimer, en mode Veille, l'appareil ne dispose d'aucune donnée d'impression ou l'interrupteur se trouve sur la position Arrêt.
	Le voyant est allumé.	Données restant en mémoire	Les données d'impression restent dans la mémoire de l'appareil.
	Le voyant clignote.	Réception de données	L'appareil reçoit des données de l'ordinateur, traite des données en mémoire ou imprime des données.

2

Chargement des documents et du papier

Chargement du papier et supports d'impression

L'appareil charge le papier depuis le bac à papier standard, le bac inférieur en option (MFC-8380DN) ou le bac multifonction.

Lorsque vous placez du papier dans le bac à papier, tenez compte des points suivants :

- si votre application logicielle prend en charge la sélection du format du papier dans le menu d'impression, vous pouvez sélectionner le format par l'intermédiaire du logiciel. Dans le cas contraire, vous pouvez définir le format du papier dans le pilote d'impression au moyen des boutons du panneau de commande.

Chargement du papier dans le bac à papier standard

Impression sur du papier ordinaire, du papier fin, du papier de qualité supérieure, du papier recyclé ou des transparents à partir du bac à papier

- 1 Retirez complètement le bac à papier de l'appareil.

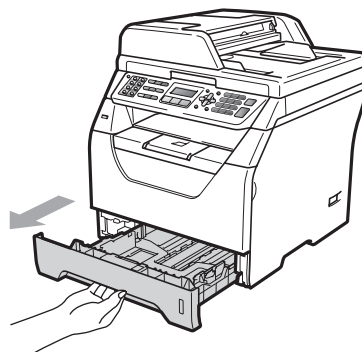

- 2 Lorsque vous appuyez sur le levier bleu de libération du guide-papier (1), faites glisser le guide-papier en fonction de la taille du papier que vous chargez dans le bac. Veillez à ce que les guides soient fermement placés dans les fentes.

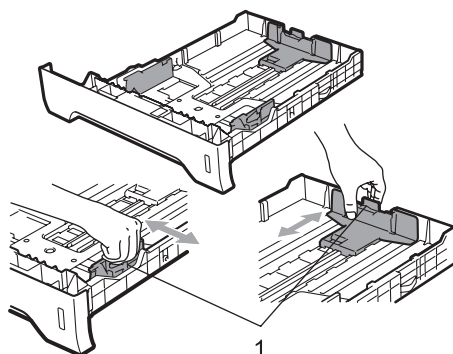

- 3 Déramez correctement la pile de papier pour éviter les bourrages et les défauts d'alimentation.

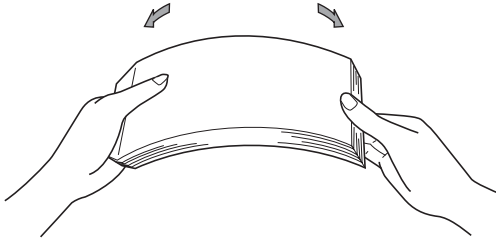

- 4 Placez le papier dans le bac et assurez-vous que le papier ne dépasse pas le repère de papier maximum (1). La face à imprimer doit être tournée vers le bas.

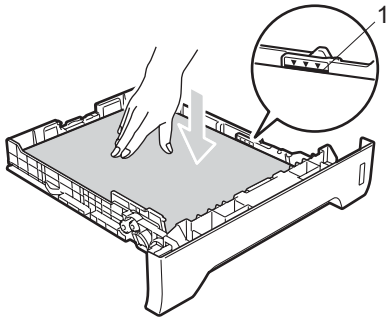

! IMPORTANT

Assurez-vous que les guide-papier sont en contact avec les côtés du papier pour qu'il s'alimente correctement.

- 5 Réinstallez fermement le bac à papier dans l'appareil. Vérifiez qu'il est bien inséré dans l'appareil.

- 6 Abaissez le volet de soutien (1) pour que le papier ne glisse pas du bac de sortie des documents imprimés face tournée vers le bas.

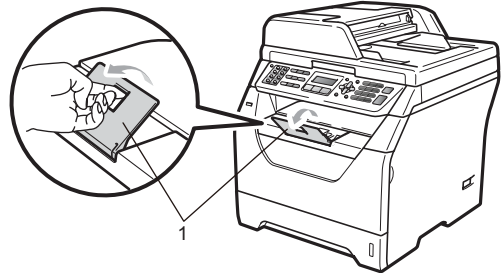

Chargement de papier dans le bac multifonction

Vous pouvez charger jusqu'à 3 enveloppes ou supports d'impression spéciaux dans le bac multifonction ou jusqu'à 50 pages de papier ordinaire. Utilisez ce bac pour imprimer ou copier sur du papier épais, du papier de qualité supérieure, des enveloppes, des étiquettes ou des transparents.

Impression sur du papier épais, du papier de qualité supérieure, des enveloppes, des étiquettes et des transparents

Avant le chargement, appuyez sur les coins et les côtés des enveloppes pour les aplatir au maximum.

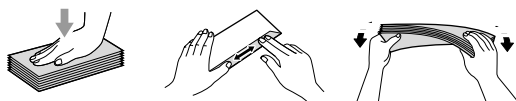

Lorsque le bac de sortie arrière est abaissé, l'appareil utilise un chemin de papier droit entre le bac multifonction et l'arrière de l'appareil. Utilisez cette alimentation papier et cette méthode de sortie pour imprimer sur du papier épais, du papier de qualité supérieure, des enveloppes, des étiquettes ou des transparents.

! IMPORTANT

Retirez chaque page ou enveloppe imprimée immédiatement pour éviter tout bourrage papier.

- 1 Ouvrez la cache arrière (bac de sortie arrière).

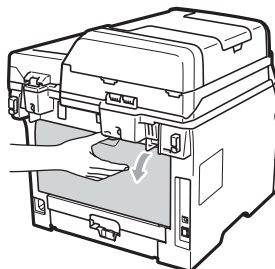

- 2 <Pour imprimer des enveloppes seulement>
Abaissez vers vous les deux leviers bleus, l'un du côté gauche et l'autre du côté droit, de la manière illustrée ci-dessous.

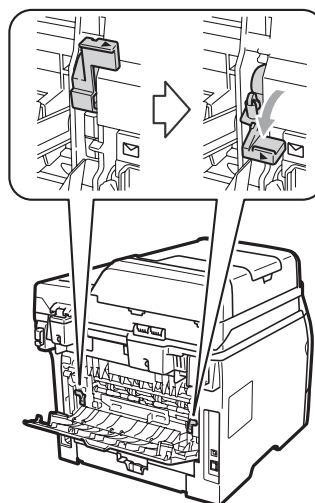

- 3 Ouvrez le bac multifonction et abaissez-le doucement.

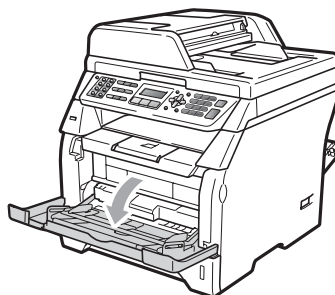

- 4 Sortez le support du bac multifonction (1) et dépliez le volet (2).

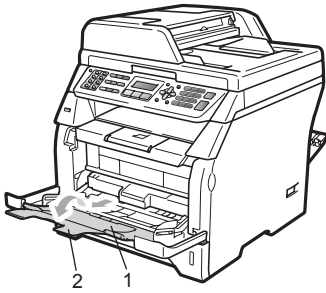

- 5 Lorsque vous appuyez sur le levier de libération du guide-papier latéral, faites glisser le guide-papier en fonction de la largeur du papier que vous allez utiliser.

! IMPORTANT

Assurez-vous que les guide-papier sont en contact avec les côtés du papier pour qu'il s'alimente correctement.

- 6 Placez les enveloppes (3 max.), le papier épais, les étiquettes ou les transparents dans le bac multifonction en insérant le bord supérieur en premier et en orientant la face à imprimer vers le haut. Veillez à ce que le papier ne dépasse pas le repère de papier maximum (▼).

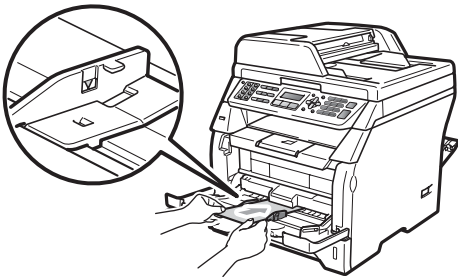

Zone non imprimable

Zone non imprimable pour les fax et les copies

Les illustrations ci-dessous représentent les zones non imprimables.

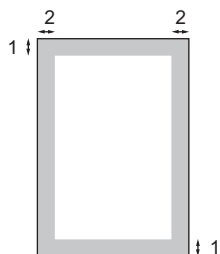

Utilisation	Format du document	Haut (1) Bas (1)	Gauche (2) Droite (2)
Fax	A4	3 mm	1 mm
	Letter	3 mm	4 mm
Copie	A4	3 mm	2 mm
	Letter	3 mm	4 mm



Remarque

(Pour les copies) La zone non imprimable indiquée ci-dessus s'applique à une copie unique ou à une copie de type 1 en 1 à l'aide de papier au format A4. La zone non imprimable change selon le format de papier.

Zone non imprimable lors de l'impression à partir d'un ordinateur

Lorsque vous utilisez le pilote d'imprimante, la zone imprimable est plus petite que le format du papier, comme indiqué ci-dessous.

Portrait

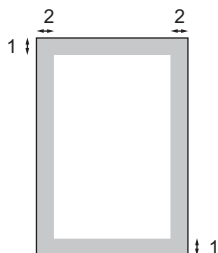

Paysage

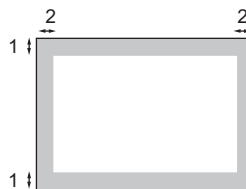

		Pilote d'imprimante Windows® et pilote d'imprimante Macintosh	Pilote BRScript pour Windows® et Macintosh
Portrait	1	4,23 mm	4,23 mm
	2	6,35 mm	4,23 mm
Paysage	1	4,23 mm	4,23 mm
	2	5,08 mm	4,23 mm



Remarque

La zone non imprimable indiquée ci-dessus s'applique au format de papier A4. La zone non imprimable change selon le format de papier.

Papier et autres supports d'impression pris en charge

La qualité d'impression peut varier selon le type de papier utilisé.

Vous pouvez utiliser les types de support suivants : papier mince, papier ordinaire, papier épais, papier de qualité supérieure, papier recyclé, transparents, étiquettes ou enveloppes.

Pour obtenir des résultats optimaux, suivez les instructions ci-dessous :

- Utilisez du papier conçu pour la copie sur papier ordinaire.
- Utilisez du papier de 60 à 105 g/m².
- Utilisez des étiquettes et des transparents conçus pour les imprimantes laser.
- NE placez PAS simultanément différents types de papier dans le bac à papier car cela pourrait engendrer des bourrages de papier ou des défauts d'alimentation.
- Pour imprimer correctement, vous devez choisir le même format de papier dans l'application logicielle et dans le bac.
- Evitez de toucher la surface de papier imprimée juste après l'impression.
- Lorsque vous utilisez des transparents, retirez chaque transparent immédiatement pour éviter les taches ou les bourrages.
- Utilisez du papier sans machine au pH neutre doté d'un taux d'humidité de 5 % environ.

Papier et supports d'impression recommandés

Pour obtenir une qualité d'impression optimale, nous vous conseillons d'utiliser le papier suivant.

Type de papier	Article
Papier ordinaire	Xerox Premier TCF 80 g/m ²
	Xerox Business 80 g/m ²
Papier Recyclé	Xerox Recycled Supreme 80 g/m ²
Transparents	3M CG3300
Etiquettes	Etiquettes laser Avery L7163
Enveloppes	Antalis River series (DL)

Type et taille de papier

L'appareil charge le papier depuis le bac à papier standard installé, le bac inférieur en option (MFC-8380DN) ou le bac multifonction.

Bac à papier standard

Le bac à papier standard étant universel, vous pouvez utiliser n'importe quel format de papier (type et format de papier simultanément) répertorié dans le tableau figurant dans *Volume de papier dans les bacs à papier* à la page 16. Le bac à papier standard peut contenir jusqu'à 250 feuilles de format Letter/A4 (80 g/m²). Il est possible de charger le papier jusqu'au repère de papier maximum sur le guide de largeur du papier coulissant.

Bac multifonction

Le bac multifonction peut contenir jusqu'à 50 feuilles de papier (80 g/m²) ou jusqu'à 3 enveloppes. Il est possible de charger le papier jusqu'au repère de papier maximum sur le guide de largeur du papier coulissant.

Volume de papier dans les bacs à papier

	Format de papier	Types de papier	Nombre de feuilles
Bac à papier (Bac 1)	A4, Letter, Executive, A5, A5 (Long Edge), A6, B5, B6.	Papier ordinaire, papier fin, papier de qualité supérieure et papier recyclé	jusqu'à 250 [80 g/m ²]
		Transparent	jusqu'à 10
Bac multifonction (MP tray)	Largeur : 69,8 à 216 mm Longueur : 116 à 406,4 mm	Papier ordinaire, papier fin, papier épais, papier de qualité supérieure, papier recyclé, enveloppes et étiquettes.	jusqu'à 50 [80 g/m ²] jusqu'à 3 (enveloppes)
		Transparent	jusqu'à 10
Bac à papier (bac n°2) (MFC-8380DN)	A4, Letter, Executive, A5, B5 et B6.	Papier fin, papier ordinaire, papier de qualité supérieure et papier recyclé	jusqu'à 250 [80 g/m ²]

Bac inférieur en option (LT5300)(MFC-8380DN)

Le bac inférieur en option peut contenir jusqu'à 250 feuilles de format Letter/A4 (80 g/m²). Il est possible de charger le papier jusqu'à la ligne supérieure du repère de papier maximum sur le guide de largeur du papier coulissant.

Les noms des bacs à papier définis dans le pilote d'imprimante et dans le présent Guide sont les suivants :

Bac et unité optionnelle	Nom
Bac à papier standard	Bac 1
Bac inférieur en option (MFC-8380DN)	Bac 2
Bac multifonction	Bac multifonction

Spécifications du papier recommandé

Les spécifications de papier suivantes sont adaptées à cet appareil.

Grammage de base	75 à 90 g/m ²
Epaisseur	80-110 µm
Rugosité	Supérieure à 20 sec.
Rigidité	90-150 cm ³ /100
Sens des fibres	Sens machine
Résistivité du volume	10e ⁹ -10e ¹¹ ohm
Résistivité de la surface	10e ⁹ -10e ¹² ohm-cm
Charge	CaCO ₃ (neutre)
Teneur en cendres	Inférieure à 23 wt%
Brillance	Supérieure à 80%
Opacité	Supérieure à 85%

Manipulation et utilisation de papier spécial

L'appareil est conçu pour prendre en charge la plupart des types de papier de xérogaphie et de qualité supérieure. Certaines variables de papier peuvent, toutefois, avoir une incidence sur la qualité de l'impression ou la fiabilité en termes de manipulation. Avant d'acheter du papier, procédez toujours à quelques essais avec des échantillons pour vous assurer que les performances vous conviennent. Conservez le papier dans son emballage d'origine en veillant à ce que ce dernier soit bien fermé. Conservez le papier à plat, à l'abri de l'humidité, de la lumière directe du soleil et de la chaleur.

Voici quelques consignes importantes à respecter lors du choix du papier :

- N'utilisez pas du papier pour imprimante à jet d'encre afin de ne pas provoquer des bourrages papier ou d'endommager l'imprimante.
- Le papier préimprimé doit utiliser de l'encre pouvant supporter la température de fusion de l'imprimante (200 degrés centigrades).

- Si vous utilisez du papier de qualité supérieure ayant une surface rugueuse ou du papier froissé, le papier peut dégrader les performances.

Types de papier à ne pas utiliser

! IMPORTANT

Il est possible que certains types de papier n'offrent pas d'excellentes performances, voire qu'ils endommagent l'appareil.

N'UTILISEZ PAS du papier :

- hautement texturé
- extrêmement lisse ou brillante
- recourbé ou voilé

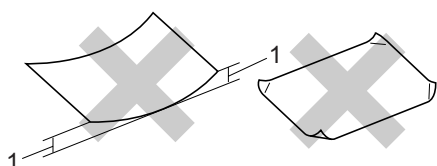

1 Une ondulation égale ou supérieure à 2 mm peut entraîner des bourrages.

- couché ou revêtu d'une finition chimique
- abîmé, froissé ou plié
- dont le grammage est supérieur aux spécifications indiquées dans ce guide
- ayant des onglets ou des agrafes
- avec des en-têtes à base de colorants basse température ou thermogravés
- en plusieurs parties ou autocopiant
- dédié à l'impression jet d'encre

Si vous utilisez l'un quelconque des types de papier énumérés ci-dessus, vous risquez d'endommager votre appareil. Veuillez noter que le cas échéant, il se peut que les dommages occasionnés ne soient pas couverts par la garantie de Brother ou tout autre accord de service.

Enveloppes

La plupart des enveloppes sont compatibles avec votre appareil. Toutefois, vous pouvez rencontrer des problèmes d'introduction et de qualité d'impression suivant la façon dont les enveloppes ont été introduites dans l'appareil. Une enveloppe adaptée doit posséder des bords droits et des plis parfaits. Par ailleurs, son bord d'attaque ne doit pas être plus épais que l'épaisseur de deux feuilles de papier. L'enveloppe doit reposer à plat. Vous ne devez pas utiliser d'enveloppes à soufflets ou minces. Vous devez acheter des enveloppes de qualité auprès d'un fournisseur qui a connaissance du fait que vous souhaitez utiliser les enveloppes dans un appareil laser.

Les enveloppes ne peuvent être insérées qu'à partir du bac multifonction. N'imprimez pas des enveloppes en mode recto-verso. Il est recommandé d'effectuer une impression de test sur une enveloppe pour déterminer si vous obtenez les résultats escomptés avant d'imprimer ou d'acheter une grande quantité d'enveloppes.

Vérifiez les éléments suivants :

- Le volet de fermeture des enveloppes doit être dans le sens de la longueur.
- Les volets de fermeture doivent être parfaitement et correctement pliés (une découpe irrégulière ou des enveloppes pliées peuvent provoquer des bourrages de papier).
- Les enveloppes doivent être renforcées par deux couches de papier dans les zones encerclées ci-dessous.

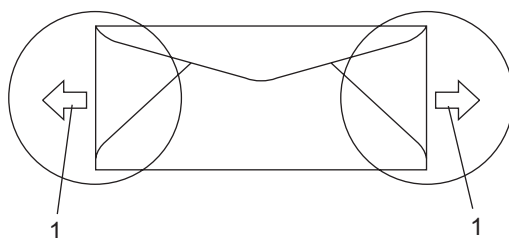

1 Sens d'alimentation

- Les jonctions des enveloppes fermées par le fabricant doivent être correctement collées.
- Nous vous recommandons de ne pas imprimer dans une marge de 15 mm à partir du bord des enveloppes.

Types d'enveloppes à ne pas utiliser

! IMPORTANT

N'UTILISEZ PAS d'enveloppes :

- abîmées, gondolées, froissées ou de forme inhabituelle
- extrêmement brillantes ou texturées
- avec des trombones, des agrafes ou tout autre système d'attache
- avec des fermetures auto-adhésives
- à soufflets
- mal pliées
- estampées (avec écriture en relief)
- précédemment imprimées au moyen d'un appareil laser
- préimprimées à l'intérieur
- que vous ne pouvez pas parfaitement empiler
- fabriquées en papier dont le grammage est supérieur aux spécifications requises pour l'appareil en matière de grammage
- dont les bords ne sont pas droits ou parfaitement uniformes
- comportant des fenêtres, des trous, des découpes ou des perforations
- dont la surface comporte une bande adhésive comme illustré ci-dessous

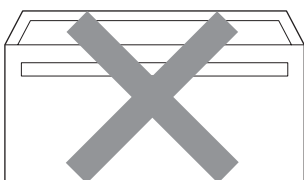

- avec deux volets comme illustré ci-dessous

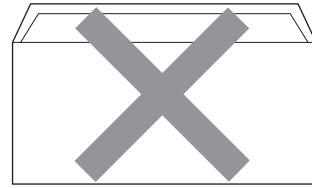

- avec des volets de fermeture pliés à l'achat
- avec des volets de fermeture comme illustré ci-dessous

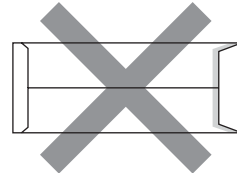

- dont chaque côté est plié comme illustré ci-dessous

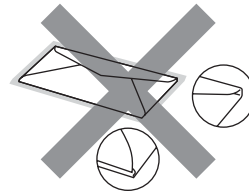

Si vous utilisez l'un quelconque des types d'enveloppes énumérés ci-dessus, vous risquez d'endommager votre appareil. Veuillez noter que le cas échéant, il se peut que les dommages occasionnés ne soient pas couverts par la garantie de Brother ou tout autre accord de service.

Vous pouvez parfois rencontrer des problèmes d'alimentation du papier à cause de l'épaisseur, du format et de la forme du volet des enveloppes utilisées.

Étiquettes

L'appareil imprime sur la plupart des types d'étiquettes compatibles avec un appareil laser. L'adhésif des étiquettes doit être à base d'acrylique, ce matériau étant plus stable lorsqu'il est soumis aux températures élevées de l'unité de fusion. Les adhésifs ne doivent pas entrer en contact avec les pièces de l'appareil, car l'étiquette pourrait rester collée au module tambour ou aux rouleaux et provoquer des bourrages et des problèmes de qualité d'impression. Aucun adhésif ne doit être exposé entre les étiquettes. Les étiquettes doivent être agencées de manière à couvrir toute la longueur et toute la largeur de la feuille. Si les étiquettes sont espacées entre elles, elles pourraient se décoller engendrant ainsi de sérieux bourrages ou problèmes d'impression.

Toutes les étiquettes utilisées dans cet appareil doivent pouvoir supporter une température de 392 degrés Fahrenheit (200 degrés centigrade) pendant 0,1 seconde.

Le grammage des planches étiquettes autocollantes ne doit pas excéder les spécifications requises mentionnées dans ce Guide de l'utilisateur. Les étiquettes dont le grammage est supérieur aux spécifications peuvent ne pas être alimentées correctement ou endommager votre appareil.

Les étiquettes peuvent être insérées à partir du bac multifonction.

Types d'étiquettes à ne pas utiliser

N'utilisez pas d'étiquettes abîmées, gondolées, froissées ou de forme inhabituelle.

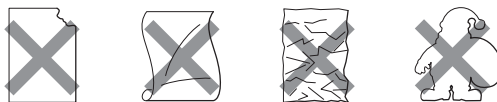

! IMPORTANT

N'INTRODUISEZ PAS de planches d'étiquettes autocollantes partiellement utilisées. Le support ainsi exposé pourrait endommager votre appareil.

Chargement des documents

Utilisation du chargeur automatique de documents

Le chargeur peut contenir jusqu'à 20 pages de papier format A4 et les alimenter individuellement. Utilisez du papier de 80 g/m² standard et déramez toujours les pages avant de les insérer dans le chargeur automatique de documents.

Environnement recommandé

Température : 20 à 30 °C
 Humidité : 50 % à 70 %
 Papier : Xerox Premier TCF 80 g/m² ou Xerox Business 80 g/m²

! IMPORTANT

- NE laissez AUCUN document épais sur la vitre du scanner. Dans le cas contraire, un bourrage pourrait se produire au niveau de l'ADF.
- N'utilisez PAS de papier gondolé, froissé, plié, déchiré, agrafé, maintenu par un trombone, collé ou troué.
- N'utilisez PAS de carton, de papier journal ou de tissu.
- NE TIREZ PAS sur le document pendant son alimentation pour ne pas endommager l'appareil pendant l'utilisation de l'ADF.



Remarque

Pour numériser des documents qui ne sont pas adaptés au chargeur, voir *Utilisation de la vitre du scanner* à la page 22.

- Assurez-vous que l'encre des documents est parfaitement sèche.
- Les documents à faxer doivent avoir une largeur comprise entre 148 et 215,9 mm et une longueur comprise entre 148 et 355,6 mm, et un grammage standard [80 g/m²].

- 1 Dépliez le bac de sortie de l'ADF (1).



- 2 Déramez les pages correctement.
- 3 Insérez le document dans le chargeur automatique de documents, **face vers le bas, bord supérieur en premier**, jusqu'à ce qu'il entre en contact avec le rouleau d'alimentation.

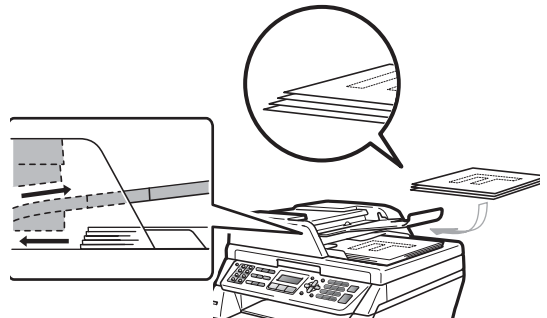

Remarque

Retirez tous les documents imprimés du bac de sortie de l'ADF avant d'en placer de nouveaux dans l'ADF.

- 4 Réglez les guides papier (1) en fonction de la largeur de votre document.

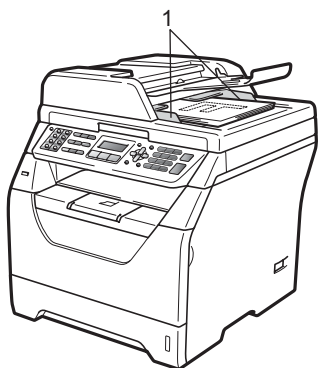

Utilisation de la vitre du scanner

Vous pouvez utiliser la vitre du scanner pour faxer, copier ou numériser des pages d'un livre ou une page à la fois.

Les documents peuvent avoir maximum 215,9 mm de large et 297 mm de long.



Remarque

Pour pouvoir utiliser la vitre du scanner, l'ADF doit être vide.

- 1 Soulevez le capot document.

- 2 A l'aide des repères de document situés sur la gauche et le haut, placez le document dans le coin supérieur gauche, face à imprimer vers le bas, sur la vitre du scanner.

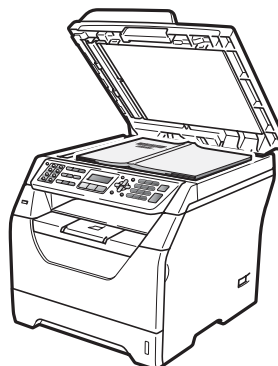
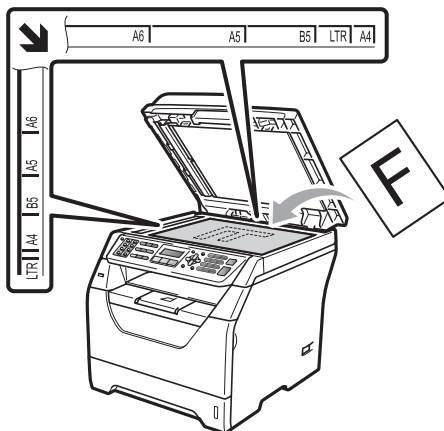

- 3 Refermez le capot document.

! IMPORTANT

Si le document est un manuel ou épais, ne rabattez pas violemment le capot et n'appuyez pas dessus.

Temporisation du mode

L'appareil dispose de trois touches de mode sur le panneau de commande : **Fax**, **Scan** et **Copie**.

Vous pouvez régler le délai après lequel l'appareil repasse en mode Fax à la fin de la dernière opération de copie ou de numérisation. Si vous choisissez **Non**, l'appareil reste dans le dernier mode utilisé.

Ce réglage permet également de définir l'heure à laquelle l'appareil bascule de l'utilisateur individuel à l'utilisateur public lors de l'utilisation du verrouillage de fonction sécurisé. (Voir *Changement d'utilisateurs* à la page 34.)

(MFC-8380DN)



Fax Scan Copie

- 1 Appuyez sur **Menu, 1, 1**.
- 2 Appuyez sur ▲ ou ▼ pour sélectionner 0 Sec, 30 Secs, 1 Min, 2 Mins, 5 Mins ou Non.
Appuyez sur **OK**.
- 3 Appuyez sur **Arrêt/Sortie**.

Réglages du papier

Type de papier

Configurez l'appareil en fonction du type de papier utilisé afin d'obtenir une qualité d'impression optimale.

- 1 Exécutez l'une des actions suivantes :
 - Pour définir le type de papier du Bac MP, appuyez sur **Menu, 1, 2, 1, 1**.
 - Pour définir le type de papier du Supérieur, appuyez sur **Menu, 1, 2, 1, 2**.
 - Pour définir le type de papier du Inférieur¹, appuyez sur **Menu, 1, 2, 1, 3** si vous avez installé le bac en option.

¹ Bac 2 seulement ou T2 ne s'affiche que si le bac en option est installé. Le bac en option est disponible pour MFC-8380DN.

- 2 Appuyez sur ▲ ou ▼ pour choisir Fin, Normal, Épais, Lourd, Transparent ou Papier recyclé .
Appuyez sur **OK**.
- 3 Appuyez sur **Arrêt/Sortie**.



Remarque

Vous pouvez choisir Transparent pour le bac 1 et le bac multifonction.

Format du papier

Vous avez le choix entre différents formats de papier pour la réalisation de copies : A4, Letter, Legal, Executive, A5, A5 L, A6, B5, B6 et Folio, ainsi que pour l'impression de fax : A4, Letter, Legal et Folio.

Lorsque vous placez du papier d'un autre format dans le bac, vous devez modifier en conséquence le réglage du format de papier afin que votre appareil adapte le document ou le fax entrant au papier utilisé.

① Exécutez l'une des actions suivantes :

- Pour définir le format de papier du Bac MP, appuyez sur **Menu, 1, 2, 2, 1**.
- Pour définir le format de papier du Supérieur, appuyez sur **Menu, 1, 2, 2, 2**.
- Pour définir le format de papier du Inférieur¹, appuyez sur **Menu, 1, 2, 2, 3**.

¹ Bac 2 seulement ou T2 ne s'affiche que si le bac en option est installé. Le bac en option est disponible pour MFC-8380DN.

② Appuyez sur ▲ ou sur ▼ pour choisir A4, Letter, Legal, Executive, A5, A5 L, A6, B5, B6, Folio ou N'importe quel. Appuyez sur **OK**.

③ Appuyez sur **Arrêt/Sortie**.



Remarque

- Les formats Legal, Folio et N'importe quel ne s'affichent que si vous avez choisi le bac multifonction.
- Si vous choisissez N'importe quel comme format de papier du bac multifonction : vous devez choisir MP seulement pour le paramètre Bac à utiliser. Vous ne pouvez pas choisir N'importe quel comme format de papier du bac multifonction lors de la réalisation de copies N en 1. Vous devez choisir l'un des formats de papier disponibles pour le bac multifonction.
- Les formats A5 L et A6 ne sont pas disponibles pour le Inférieur en option.
- Si vous choisissez Transparent pour le type de papier, vous ne pourrez choisir que le format de papier Letter, Legal, Folio ou A4 à l'étape ②.

Bac à utiliser en mode Copie

Vous pouvez modifier le bac que l'appareil doit utiliser en priorité pour la réalisation de copies.

Lorsque vous choisissez

Bac 1 seulement, MP seulement ou Bac 2 seulement¹, l'appareil extrait le papier de ce bac uniquement. S'il n'y a plus de papier dans le bac sélectionné, Pas de papier s'affiche sur l'écran LCD. Chargez du papier dans le bac vide.

Pour changer le réglage du bac, suivez les instructions ci-dessous :

- 1 Appuyez sur **Menu, 1, 6, 1**.
- 2 Appuyez sur ▲ ou ▼ pour choisir Bac 1 seulement, Bac 2 seulement¹, MP seulement, MP>T1>T2¹ ou T1>T2¹>MP. Appuyez sur **OK**.

¹ Bac 2 seulement ou T2 ne s'affiche que si le bac en option est installé. Le bac en option est disponible pour MFC-8380DN.

- 3 Appuyez sur **Arrêt/Sortie**.



Remarque

- Lorsque vous chargez des documents dans le chargeur automatique de documents et que MP>T1>T2 ou T1>T2>MP est sélectionné, l'appareil recherche le bac contenant le papier le mieux adapté et extrait du papier de ce bac. Si aucun bac ne contient le papier approprié, l'appareil extrait du papier du bac possédant la priorité supérieure.
- Si vous utilisez la vitre du scanner, votre document est copié à partir du bac possédant la priorité supérieure, même si du papier mieux adapté est chargé dans un autre bac à papier.

Bac à utiliser en mode Fax

Vous pouvez modifier le bac que l'appareil doit utiliser par défaut pour l'impression des fax reçus.

Lorsque vous choisissez

Bac 1 seulement, MP seulement ou Bac 2 seulement¹, l'appareil extrait le papier de ce bac uniquement. S'il n'y a plus de papier dans le bac sélectionné, Pas de papier s'affiche sur l'écran LCD. Chargez du papier dans le bac vide.

Lorsque vous choisissez T1>T2¹>MP, l'appareil extrait du papier du bac 1 jusqu'à ce qu'il soit vide, puis du bac 2, et ensuite du bac multifonction. Lorsque vous choisissez MP>T1>T2¹, l'appareil extrait du papier du bac multifonction jusqu'à ce qu'il soit vide, puis du bac 1, et ensuite du bac 2.



Remarque

- Vous avez le choix entre quatre formats de papier pour l'impression de fax : A4, Letter, Legal¹ ou Folio¹. Si aucun des bacs ne contient de format adapté, les fax reçus sont stockés dans la mémoire de l'appareil et Conflit taille s'affiche sur l'écran LCD. (Pour plus de détails, voir *Messages d'erreur et de maintenance* à la page 141.)
- S'il n'y a plus de papier dans le bac et si les fax reçus sont stockés dans la mémoire de l'appareil, Pas de papier s'affiche sur l'écran LCD. Chargez du papier dans le bac vide.

¹ Vous pouvez choisir Legal et Folio pour le bac multifonction uniquement.

- 1 Appuyez sur **Menu, 1, 6, 2**.

- 2 Appuyez sur ▲ ou ▼ pour choisir Bac 1 seulement, Bac 2 seulement, MP seulement, MP>T1>T2¹ ou T1>T2¹>MP. Appuyez sur **OK**.

¹ Bac 2 seulement ou T2 ne s'affiche que si le bac en option est installé. Le bac en option est disponible pour MFC-8380DN.

- 3 Appuyez sur **Arrêt/Sortie**.

Bac à utiliser en mode Impression

Vous pouvez modifier le bac que l'appareil doit utiliser par défaut pour l'impression à partir de l'ordinateur.

- 1 Appuyez sur **Menu, 1, 6, 3**.
- 2 Appuyez sur ▲ ou ▼ pour choisir Bac 1 seulement, Bac 2 seulement¹, MP seulement, MP>T1>T2¹ ou T1>T2¹>MP. Appuyez sur **OK**.

¹ Bac 2 seulement ou T2 ne s'affiche que si le bac en option est installé. Le bac en option est disponible pour MFC-8380DN.

- 3 Appuyez sur **Arrêt/Sortie**.



Remarque



- Ce paramètre du pilote d'imprimante prévaut sur le réglage effectué sur le panneau de commande.
- Si le panneau de commande est réglé sur Bac 1 seulement, MP seulement ou Bac 2 seulement¹ et si vous choisissez **Sélection automatique** dans le pilote d'imprimante, l'appareil extrait le papier de ce bac.

¹ Bac 2 seulement ne s'affiche que si le bac en option est installé. Le bac en option est disponible pour MFC-8380DN.

Réglages du volume

Volume de la sonnerie

Vous pouvez sélectionner un volume de sonnerie à partir d'une plage de réglages comprise entre Haut et Non.

En mode Fax, appuyez sur  ou  pour ajuster le niveau du volume. L'écran LCD indique le réglage actuel et le volume augmente d'un niveau chaque fois que vous appuyez sur la touche. L'appareil conserve le nouveau réglage jusqu'à ce que vous le changiez.

Vous pouvez également modifier le volume de la sonnerie à partir du menu :

- 1 Appuyez sur **Menu, 1, 3, 1.**
- 2 Appuyez sur ▲ ou ▼ pour choisir Non, Bas, Moyen ou Haut. Appuyez sur **OK.**
- 3 Appuyez sur **Arrêt/Sortie.**

Volume du bip sonore

Le bipeur étant activé, l'appareil émet un bip sonore quand vous appuyez sur une touche ou faites une erreur, ou après l'envoi ou la réception d'un fax. Vous pouvez sélectionner une plage de niveaux de volume, comprise entre Haut et Non.

- 1 Appuyez sur **Menu, 1, 3, 2.**
- 2 Appuyez sur ▲ ou ▼ pour choisir Non, Bas, Moyen ou Haut. Appuyez sur **OK.**
- 3 Appuyez sur **Arrêt/Sortie.**

Volume du haut-parleur

Vous pouvez sélectionner une plage de niveaux de volume du haut-parleur, comprise entre Haut et Non.

- 1 Appuyez sur **Menu, 1, 3, 3.**
- 2 Appuyez sur ▲ ou ▼ pour choisir Non, Bas, Moyen ou Haut. Appuyez sur **OK.**
- 3 Appuyez sur **Arrêt/Sortie.**

Changement d'heure automatique

Vous avez la possibilité de configurer l'appareil de sorte qu'il change automatiquement d'heure au passage à l'heure d'été. Il avance d'une heure au printemps et recule d'une heure en automne.

- 1 Appuyez sur **Menu, 1, 4**.
- 2 Appuyez sur ▲ ou sur ▼ pour choisir **Oui** ou **Non**.
Appuyez sur **OK**.
- 3 Appuyez sur **Arrêt/Sortie**.

Fonctions écologiques

Economie de toner

Vous pouvez économiser le toner à l'aide de cette fonction. Lorsque vous réglez la fonction d'économie de toner sur **Oui**, l'impression apparaît plus claire. Le réglage par défaut est **Non**.

- 1 Appuyez sur **Menu, 1, 5, 1**.
- 2 Appuyez sur ▲ ou sur ▼ pour choisir **Oui** ou **Non**.
Appuyez sur **OK**.
- 3 Appuyez sur **Arrêt/Sortie**.



Remarque

Nous vous déconseillons d'utiliser la fonction d'économie de toner pour imprimer des photos ou des images en échelle de gris.

Durée de veille

La fonction Durée de veille peut réduire la consommation d'énergie en désactivant l'unité de fusion lorsque l'appareil est inactif.

Vous pouvez choisir la durée d'inactivité de l'appareil avant qu'il ne passe en mode Veille. Lorsque l'appareil reçoit un fax ou des données d'un ordinateur ou qu'il réalise une copie, le minuteur est réinitialisé. Le réglage par défaut est 05 minutes.

Lorsque l'appareil est en mode Veille, l'écran LCD affiche *Veille*. Toute impression ou copie réalisée en mode Veille commence après un court laps de temps dédié au préchauffage de l'unité de fusion.

- 1 Appuyez sur **Menu**, **1**, **5**, **2**.
- 2 Entrez le délai d'inactivité de l'appareil avant le passage en mode Veille. Appuyez sur **OK**.
- 3 Appuyez sur **Arrêt/Sortie**.

Contraste LCD

Vous pouvez changer le contraste pour rendre l'écran LCD plus clair ou plus foncé.

- 1 Appuyez sur **Menu**, **1**, **7**.
- 2 Appuyez sur ▼ pour éclaircir l'écran LCD ou appuyez sur ▲ pour l'assombrir. Appuyez sur **OK**.
- 3 Appuyez sur **Arrêt/Sortie**.

Verrouillage de fonction sécurisé 2.0 (MFC-8380DN)

Le verrouillage de fonction sécurisé permet de limiter l'accès public aux fonctions suivantes de l'appareil :

- Impression depuis un PC ¹
- Impression USB directe
- Copie
- Fax Tx
- Fax Rx
- Scan
- Limite de page ²

¹ Si vous enregistrez le nom de connexion de l'utilisateur du PC à l'aide de la Gestion via le Web, vous pouvez limiter l'impression depuis un PC sans la saisie d'un mot de passe par l'utilisateur. Pour plus d'informations, voir le *Chapitre 11* du *Guide utilisateur - Réseau* sur le CD-ROM.

² Vous pouvez configurer cette fonction à partir de la Gestion via le Web. Voir le *Chapitre 11* du *Guide utilisateur - Réseau* sur le CD-ROM.

Grâce à cette fonction, les utilisateurs n'ont pas besoin de modifier les réglages par défaut de l'appareil en limitant l'accès aux paramètres du menu.

Pour pouvoir utiliser les fonctions de sécurité, vous devez entrer préalablement un mot de passe d'administrateur.

L'accès à des opérations restreintes peut être activé en créant un utilisateur restreint. Les utilisateurs restreints doivent entrer un mot de passe utilisateur pour pouvoir utiliser l'appareil.

Prenez soin de noter votre mot de passe. Si vous l'oubliez, vous devrez réinitialiser le mot de passe mémorisé dans l'appareil. Pour plus d'informations sur la réinitialisation du mot de passe, appelez votre distributeur Brother pour la maintenance.



Remarque

- Le verrouillage de fonction sécurisé peut être activé manuellement sur le panneau de commande ou à l'aide de l'application de Gestion via le web (Web Based Management). Nous vous recommandons d'utiliser la Gestion via le Web pour configurer cette fonction. Pour plus d'informations, voir le *Guide utilisateur - Réseau* sur le CD-ROM.
- Seulement les administrateurs peuvent paramétrer des restrictions et effectuer des changements pour chaque utilisateur.
- Lorsque le verrouillage de fonction sécurisé est actif, vous pouvez utiliser uniquement 1. *Contraste* ou 7. *Param. pg* dans le menu Fax.
Si Fax Tx est désactivé, vous ne pouvez pas utiliser les fonctions du menu Fax.
- La réception par relève n'est activée que si Fax Tx et Fax Rx sont également activés.

Définition du mot de passe de l'administrateur

La procédure suivante s'applique au mot de passe de l'administrateur. Ce mot de passe permet de configurer des utilisateurs et d'activer ou désactiver le verrouillage de fonction sécurisé. (Voir *Définition des utilisateurs restreints* à la page 32 et *Activer/désactiver le verrouillage de fonction sécurisé* à la page 33.)

- 1 Appuyez sur **Menu, 1, 8, 1**.
- 2 Entrez un numéro à quatre chiffres pour le mot de passe en entrant des valeurs comprises entre 0 et 9. Appuyez sur **OK**.
- 3 Ressaisissez le mot de passe quand **Vérif. :** s'affiche sur l'écran LCD. Appuyez sur **OK**.
- 4 Appuyez sur **Arrêt/Sortie**.

Modification du mot de passe de l'administrateur

- 1 Appuyez sur **Menu, 1, 8, 1**.
- 2 Appuyez sur ▲ ou ▼ pour choisir **Entrer Mot Passe**. Appuyez sur **OK**.
- 3 Saisissez le mot de passe à quatre chiffres enregistré. Appuyez sur **OK**.
- 4 Saisissez quatre chiffres pour le mot de passe. Appuyez sur **OK**.
- 5 Si l'écran LCD affiche **Vérif. :**, entrez de nouveau le nouveau mot de passe. Appuyez sur **OK**.
- 6 Appuyez sur **Arrêt/Sortie**.

Définition de l'utilisateur public

Le mode d'utilisateur public limite les fonctions disponibles pour les utilisateurs publics. Les utilisateurs publics ne doivent pas saisir de mot de passe pour accéder aux fonctions disponibles via ce réglage. Vous pouvez définir un utilisateur public.

- 1 Appuyez sur **Menu, 1, 8, 1**.
- 2 Appuyez sur ▲ ou sur ▼ pour choisir Conf. de l'ID. Appuyez sur **OK**.
- 3 Saisissez le mot de passe de l'administrateur. Appuyez sur **OK**.
- 4 Appuyez sur ▲ ou sur ▼ pour choisir Public. Appuyez sur **OK**.
- 5 Appuyez sur ▲ ou ▼ pour choisir on ou off pour Env. Fax. Appuyez sur **OK**.
Après avoir réglé Env. Fax, répétez cette étape pour Réc. fax, Copie, Num., USB Direct et Imp via PC. Lorsque vous avez terminé de modifier les paramètres, appuyez sur ◀ ou ▶ afin de sélectionner Quit. et appuyez sur **OK**.
- 6 Appuyez sur **Arrêt/Sortie**.

Définition des utilisateurs restreints

Vous pouvez configurer des utilisateurs avec des restrictions et un mot de passe pour des fonctions mises à leur disposition. Vous pouvez configurer des restrictions plus avancées, notamment en fonction du nombre de pages ou du nom de connexion de l'utilisateur du PC, à l'aide de la Gestion via le Web. (Pour plus d'informations, voir le *Guide utilisateur - Réseau* sur le CD-ROM.) Vous pouvez définir jusqu'à 25 utilisateurs restreints avec des restrictions et un mot de passe.

- 1 Appuyez sur **Menu, 1, 8, 1**.
- 2 Appuyez sur ▲ ou sur ▼ pour choisir Conf. de l'ID. Appuyez sur **OK**.
- 3 Saisissez le mot de passe de l'administrateur. Appuyez sur **OK**.
- 4 Appuyez sur ▲ ou sur ▼ pour choisir Utilis.01. Appuyez sur **OK**.
- 5 Utilisez les touches numériques pour saisir le nom de l'utilisateur. (Voir *Saisie de texte* à la page 192.) Appuyez sur **OK**.
- 6 Saisissez un mot de passe à quatre chiffres pour l'utilisateur. Appuyez sur **OK**.
- 7 Appuyez sur ▲ ou ▼ pour choisir on ou off pour Env. Fax. Appuyez sur **OK**.
Après avoir réglé Env. Fax, répétez cette étape pour Réc. fax, Copie, Num., USB Direct et Imp via PC. Lorsque vous avez terminé de modifier les paramètres, appuyez sur ◀ ou ▶ afin de sélectionner Quit. et appuyez sur **OK**.
- 8 Répétez les étapes 4 à 7 pour entrer chaque utilisateur supplémentaire et chaque mot de passe.

- 9 Appuyez sur **Arrêt/Sortie**.



Remarque

Vous ne pouvez pas utiliser le même nom comme nom d'un autre utilisateur.

Activer/désactiver le verrouillage de fonction sécurisé

Si vous entrez un mot de passe incorrect, *Erreur m.passe* s'affiche sur l'écran LCD. Ressaisissez le bon mot de passe.

Activation du verrouillage de fonction sécurisé

- 1 Appuyez sur **Menu, 1, 8, 1**.
- 2 Appuyez sur ▲ ou sur ▼ pour choisir *Verr. OFF→ON*. Appuyez sur **OK**.
- 3 Saisissez votre mot de passe administrateur à quatre chiffres. Appuyez sur **OK**.

Désactivation du verrouillage de fonction sécurisé

- 1 Appuyez sur **Menu, 1, 8, 1**.
- 2 Appuyez sur ▲ ou sur ▼ pour choisir *Verr. ON→OFF*. Appuyez sur **OK**.
- 3 Saisissez votre mot de passe administrateur à quatre chiffres. Appuyez sur **OK**.

Changement d'utilisateurs

Ce réglage permet de permuter entre les utilisateurs restreints et le mode Public quand le verrouillage de fonction sécurisé est activé.

Passage en mode Utilisateurs restreints

- 1 Maintenez la touche **Alt** enfoncée lorsque vous appuyez sur **Sécurité**.
- 2 Appuyez sur **▲** ou sur **▼** pour choisir votre nom.
Appuyez sur **OK**.
- 3 Saisissez votre mot de passe à quatre chiffres.
Appuyez sur **OK**.



Remarque

Si vous appuyez sur une touche de mode restreinte, **Refus d'accès** s'affiche sur l'écran LCD et l'appareil vous demande votre nom. Si vous êtes un utilisateur restreint disposant d'un accès à ce mode, appuyez sur **▲** ou **▼** pour choisir votre nom et saisissez votre mot de passe à quatre chiffres.

Passage en mode Public

Une fois qu'un utilisateur restreint a terminé d'utiliser l'appareil, ce dernier revient en configuration publique passé le délai configuré sous **Temporisation de mode (Menu, 1, 1)**. (Voir *Temporisation du mode* à la page 23.) Vous pouvez aussi quitter le mode d'utilisateur restreint en appuyant sur la touche du mode activé. Ensuite, l'écran LCD vous demande **Ret.mode public?**
Appuyez sur **1** pour choisir **Oui**.
Appuyez sur **OK**.

Sécurité mémoire (MFC-8370DN)

La sécurité mémoire vous permet d'interdire tout accès non autorisé à l'appareil.

Lorsque la sécurité mémoire est activée, les opérations suivantes sont disponibles :

- Réception de fax en mémoire (limitée par la capacité de la mémoire)
- Réadressage de fax (si cette fonction est déjà activée)
- Extraction à distance (si **Mémoriser fax** est déjà activé)

Lorsque la sécurité mémoire est activée, les opérations suivantes ne sont PAS disponibles :

- Impression des fax reçus
- Envoi de fax
- Copie
- Impression à partir d'un PC
- Numérisation
- Réception de PC-FAX



Remarque

- Pour imprimer les fax en mémoire, désactivez la sécurité mémoire.
- Vous devez désactiver la Réception PC-FAX avant de pouvoir activer la sécurité mémoire. (Voir *Désactivation des options de fax à distance* à la page 73.)

Configuration du mot de passe



Remarque

- Si un mot de passe est déjà configuré, il n'est pas nécessaire de le redéfinir.
- Si vous l'oubliez, appelez votre distributeur Brother.

- 1 Appuyez sur **Menu, 1, 8, 1**.
- 2 Entrez un numéro à quatre chiffres pour le mot de passe en entrant des valeurs comprises entre 0 et 9. Appuyez sur **OK**.
- 3 Si l'écran LCD affiche `Vérif. :`, entrez de nouveau le nouveau mot de passe. Appuyez sur **OK**.
- 4 Appuyez sur **Arrêt/Sortie**.

Modification du mot de passe de la sécurité mémoire

- 1 Appuyez sur **Menu, 1, 8, 1**.
- 2 Appuyez sur **▲** ou sur **▼** pour choisir `Entrer Mot Passe`. Appuyez sur **OK**.
- 3 Saisissez votre mot de passe à quatre chiffres. Appuyez sur **OK**.
- 4 Saisissez quatre chiffres pour le nouveau mot de passe. Appuyez sur **OK**.
- 5 Si l'écran LCD affiche `Vérif. :`, entrez de nouveau le nouveau mot de passe. Appuyez sur **OK**.
- 6 Appuyez sur **Arrêt/Sortie**.

Activation/désactivation de la sécurité mémoire

Si vous entrez un mot de passe erroné lorsque vous suivez la procédure ci-après, `Erreur m.passe` s'affiche sur l'écran LCD. Ressaisissez le bon mot de passe.

Activation de la sécurité mémoire

- 1 Appuyez sur **Menu, 1, 8, 1**.
- 2 Appuyez sur **▲** ou sur **▼** pour choisir `Sécurité`. Appuyez sur **OK**.
- 3 Saisissez le mot de passe à quatre chiffres enregistré. Appuyez sur **OK**. L'appareil se déconnecte et `Mode sécurité` s'affiche sur l'écran LCD.



Remarque

En cas de panne de courant, les données sont conservées en mémoire pendant 4 jours maximum.

Désactivation de la sécurité mémoire

- 1 Appuyez sur **Menu**. Saisissez le mot de passe à quatre chiffres enregistré. Appuyez sur **OK**.
- 2 La sécurité mémoire est automatiquement désactivée et l'écran LCD affiche la date et l'heure.



Remarque

Si vous entrez un mot de passe incorrect, l'écran LCD affiche `Erreur m.passe` et reste hors ligne. L'appareil demeure en mode sécurisé jusqu'à la saisie du mot de passe enregistré.

Verrouillage de réglage

La fonction Verrouillage de réglage vous permet de configurer un mot de passe empêchant d'autres personnes de modifier accidentellement les paramètres de votre appareil.

Prenez soin de noter votre mot de passe. Si vous l'oubliez, vous devrez réinitialiser le mot de passe mémorisé dans l'appareil. Appelez votre administrateur ou votre distributeur Brother.

Lorsque le verrouillage de réglage est défini sur **Oui**, vous ne pouvez pas modifier les paramètres suivants sans mot de passe :

- Date/Heure
- ID Station
- Carnet d'adresses
- Temporisation du mode
- Type de papier
- Format du papier
- Volume
- Changement d'heure automatique
- Ecologie
- Bac à utiliser
- Contraste LCD
- Numérisation de document
- Verrouillage de réglage
- Verrouillage de fonction sécurisé (MFC-8380DN)
- Sécurité mémoire (MFC-8370DN)
- Restriction de numérotation

Configuration du mot de passe

- 1 Appuyez sur **Menu**, **1**, **8**, **2**.
- 2 Entrez un numéro à quatre chiffres pour le mot de passe en entrant des valeurs comprises entre 0 et 9. Appuyez sur **OK**.
- 3 Ressaisissez votre mot de passe quand **Vérif. :** s'affiche sur l'écran LCD. Appuyez sur **OK**.
- 4 Appuyez sur **Arrêt/Sortie**.

Modification du mot de passe du verrouillage de réglage

- 1 Appuyez sur **Menu**, **1**, **8**, **2**.
- 2 Appuyez sur **▲** ou sur **▼** pour choisir **Entrer Mot Passe**. Appuyez sur **OK**.
- 3 Saisissez votre mot de passe à quatre chiffres. Appuyez sur **OK**.
- 4 Saisissez quatre chiffres pour le nouveau mot de passe. Appuyez sur **OK**.
- 5 Ressaisissez votre nouveau mot de passe quand **Vérif. :** s'affiche sur l'écran LCD. Appuyez sur **OK**.
- 6 Appuyez sur **Arrêt/Sortie**.

Activation/désactivation du verrouillage de réglage

Si vous entrez un mot de passe erroné lorsque vous suivez la procédure ci-après, **Erreur m. passe** s'affiche sur l'écran LCD. Ressaisissez le bon mot de passe.

Activation du verrouillage de réglage

- 1 Appuyez sur **Menu, 1, 8, 2**.
- 2 Appuyez sur ▲ ou sur ▼ pour choisir **Oui**. Appuyez sur **OK**.
- 3 Saisissez votre mot de passe à quatre chiffres. Appuyez sur **OK**.
- 4 Appuyez sur **Arrêt/Sortie**.

Désactivation du verrouillage de réglage

- 1 Appuyez sur **Menu, 1, 8, 2**.
- 2 Saisissez votre mot de passe à quatre chiffres. Appuyez deux fois sur **OK**.
- 3 Appuyez sur **Arrêt/Sortie**.

Limitation de la numérotation

Cette fonction empêche les utilisateurs d'envoyer un fax ou d'appeler par erreur un numéro erroné. Vous pouvez configurer l'appareil pour limiter la numérotation à l'aide du pavé numérique, des numéros monotouches et des numéros abrégés.

Si vous choisissez **Désactivé**, l'appareil ne limite pas la méthode de numérotation.

Si vous choisissez **Entrez # 2X**, l'appareil vous invite à saisir à nouveau le numéro, puis si vous saisissez à nouveau le même numéro, l'appareil lance la numérotation. Si vous entrez un numéro erroné, un message d'erreur s'affiche sur l'écran LCD.

Si vous choisissez **Activé**, l'appareil limite l'ensemble des envois de fax et l'envoi des fax et les appels sortants de la méthode de numérotation.

Limitation du clavier de numérotation

- 1 Appuyez sur **Menu, 2, 6, 1**.
- 2 Appuyez sur ▲ ou ▼ pour choisir **Désactivé, Entrez # 2X** ou **Activé**. Appuyez sur **OK**.
- 3 Appuyez sur **Arrêt/Sortie**.

Restriction monotouche

- 1 Appuyez sur **Menu, 2, 6, 2**.
- 2 Appuyez sur ▲ ou ▼ pour choisir Désactivé, Entrez # 2X ou Activé.
Appuyez sur **OK**.
- 3 Appuyez sur **Arrêt/Sortie**.

Limitation de la numérotation abrégée

- 1 Appuyez sur **Menu, 2, 6, 3**.
- 2 Appuyez sur ▲ ou ▼ pour choisir Désactivé, Entrez # 2X ou Activé.
Appuyez sur **OK**.
- 3 Appuyez sur **Arrêt/Sortie**.



Remarque

- Le paramètre Entrez # 2X ne fonctionne pas si vous décrochez un téléphone externe ou si vous appuyez sur **Tél/R** avant de saisir le numéro.

La machine ne demande pas de rentrer le numéro.

- Si vous avez choisi Activé ou Entrez # 2X, vous ne pouvez pas utiliser la fonction de diffusion et vous ne pouvez pas combiner les numéros rapides pour la numérotation.
-



Fax

Transmission d'un fax	40
Réception d'un fax	51
Téléphone et périphériques externes	57
Numérotation et stockage des numéros	63
Options de fax à distance	70
Relève	77
Impression des rapports	81

Comment transmettre un fax

Saisie en mode Fax

Pour passer en mode Fax, appuyez sur  (Fax) ; la touche s'allume en bleu.

Envoi d'un fax simple face depuis le chargeur automatique de documents

La façon la plus facile pour envoyer vos fax est d'utiliser l'ADF. Pour annuler un fax en cours d'exécution, appuyez sur **Arrêt/Sortie**.

- 1 Vérifiez que vous êtes en mode Fax .
- 2 Dépliez le bac de sortie de l'ADF et placez votre document *face vers le bas* dans le bac d'entrée de l'ADF.
- 3 Composez le numéro de fax. (Voir *Comment composer un numéro* à la page 63.)
- 4 Appuyez sur **Marche**.
L'appareil numérise les pages en mémoire et envoie le document.



Remarque

Si le message *Mémoire saturée* s'affiche pendant la numérisation d'un document en mémoire, appuyez sur **Arrêt/Sortie** pour annuler ou sur **Marche** pour envoyer les pages numérisées.

Envoi d'un fax recto-verso depuis le chargeur automatique de documents (MFC-8380DN)

Vous pouvez envoyer un document recto-verso depuis le chargeur automatique de documents. Pour annuler un fax en cours d'exécution, appuyez sur **Arrêt/Sortie**.

- 1 Vérifiez que vous êtes en mode Fax .
- 2 Dépliez le bac de sortie du chargeur automatique de documents et placez votre document *face vers le bas* dans le bac d'entrée du chargeur automatique de documents.
- 3 Appuyez sur **Duplex**.
Le message *Num. recto verso Oui* s'affiche à l'écran.
- 4 Composez le numéro de fax. (Voir *Comment composer un numéro* à la page 63.)
- 5 Appuyez sur **Marche**.

L'appareil numérise à présent votre document et l'envoie.



Remarque

Il est impossible de faxer des documents recto-verso au format Legal depuis le chargeur automatique de documents.



Modification de la mise en page d'un fax recto-verso

Avant d'envoyer un fax, vous devez choisir le format de la numérisation recto-verso. Le format choisi dépend de la mise en page de votre document recto-verso.

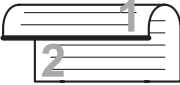
- 1 Appuyez sur **Menu, 1, 9, 3**.
- 2 Exécutez l'une des actions suivantes :
 - Si votre document est retourné sur le bord long, appuyez sur ▲ ou sur ▼ pour choisir **Bord long**.
Appuyez sur **OK**.

Bord long	
Portrait	Paysage
	

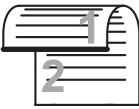
- Si votre document est retourné sur le bord court, appuyez sur ▲ ou sur ▼ pour choisir **Bord court**.
Appuyez sur **OK**.

Bord court	
Portrait	Paysage
	

- 3 Appuyez sur **Arrêt/Sortie**.

Envoi d'un fax à partir de la vitre du scanner

Vous pouvez utiliser la vitre du scanner pour faxer des pages d'un livre ou une seule page à la fois. Les documents peuvent avoir le format Letter ou A4. Appuyez sur **Arrêt/Sortie** pour annuler un fax en cours d'exécution.

- 1 Vérifiez que vous êtes en mode Fax .
- 2 Placez votre document *face vers le bas* sur la vitre du scanner.
- 3 Composez le numéro de fax. (Voir *Comment composer un numéro* à la page 63.)
- 4 Appuyez sur **Marche**.
La machine numérise la première page.
- 5 Une fois que l'appareil a numérisé la page, l'écran LCD vous invite à choisir l'une des options ci-dessous :

Page suivante?
 1.Oui 2.Non

 - Appuyez sur **1** pour envoyer une autre page. Passez à l'étape 6.
 - Appuyez sur **2** ou **Marche** pour envoyer le document. Passez à l'étape 7.
- 6 Placez la page suivante sur la vitre du scanner, puis appuyez sur **OK**. Répétez les étapes 5 et 6 pour chacune des autres pages.

Placez page suiv
 Après app.sur OK.
- 7 Votre appareil transmet automatiquement le fax.

**Remarque**

Lors de l'envoi d'un fax de multiples pages à partir de la vitre du scanner, configurez la transmission en temps réel sur **Non**. (Voir *Envoi en temps réel* à la page 47.)

Envoi par fax de documents au format Letter depuis la vitre du scanner

Lorsque vous faxez des documents au format Letter, vous devez régler le format de la vitre du scanner sur **Letter**. Sinon, une partie de vos fax sera manquante.

- 1 Vérifiez que vous êtes en mode Fax .
- 2 Appuyez sur **Menu, 1, 9, 1**.
- 3 Appuyez sur **▲** ou sur **▼** pour choisir **Letter**.
Appuyez sur **OK**.
- 4 Appuyez sur **Arrêt/Sortie**.

Annulation d'un fax en cours d'exécution

Appuyez sur **Arrêt/Sortie** pour annuler le fax. Si vous appuyez sur **Arrêt/Sortie** alors que l'appareil procède à la numérotation ou à l'envoi, un message s'affiche sur l'écran LCD pour vous inviter à choisir **1. Annul** ou **2. Quit..**

Appuyez sur **1** pour annuler le fax.

Diffusion

La diffusion permet d'envoyer le même fax à plusieurs numéros de fax. Vous pouvez inclure des numéros de groupes, monotouches et abrégés et jusqu'à 50 numéros composés manuellement dans une même diffusion.

Vous pouvez diffuser des fax à un nombre maximum de 366 numéros différents. Ce nombre varie en fonction du nombre de groupes, codes d'accès ou numéros de carte de crédit que vous avez enregistrés et en fonction du nombre de fax différés ou enregistrés en mémoire.

**Remarque**

Utilisez la touche  pour faciliter la sélection des numéros.

- 1 Vérifiez que vous êtes en mode Fax .
- 2 Chargez votre document.
- 3 Entrez un numéro.
Appuyez sur **OK**.
Vous pouvez utiliser un numéro de monotouche, un numéro abrégé, un numéro de groupe ou un numéro saisi manuellement à l'aide du pavé numérique. (Voir *Comment composer un numéro* à la page 63.)
- 4 Répétez l'étape 3 jusqu'à ce que vous ayez entré tous les numéros de fax concernés par la diffusion.
- 5 Appuyez sur **Marche**.

Une fois la diffusion achevée, l'appareil imprime un rapport de diffusion vous permettant de connaître les résultats de l'opération.

**Remarque**

Le profil de numérisation du numéro de monotouche, abrégé ou de groupe que vous choisissez en premier s'applique à la diffusion.

Annulation d'une diffusion en cours

Pendant une diffusion, vous pouvez annuler le fax en cours d'envoi ou l'intégralité de la tâche de diffusion.

- 1 Appuyez sur **Menu, 2, 7**.
L'écran LCD affiche le numéro de tâche de diffusion suivi du numéro de fax en cours de numérotation (par exemple, #001 0123456789) et les numéros de tâche de diffusion (par exemple, Diffusion#001).
- 2 Appuyez sur ▲ ou ▼ pour choisir d'annuler le fax en cours d'envoi ou le numéro de la tâche de diffusion. Appuyez sur **OK**.
- 3 Appuyez sur **1** pour supprimer le numéro de tâche ou sur **2** pour quitter. Si vous choisissez de n'annuler que le fax envoyé à l'étape 2, l'appareil vous demande si vous souhaitez annuler la diffusion. Appuyez sur **1** pour supprimer l'intégralité de la tâche de diffusion ou sur **2** pour quitter.
- 4 Appuyez sur **Arrêt/Sortie**.

Autres opérations de transmission

Transmission de fax au moyen de différents réglages

Avant de transmettre un fax, vous pouvez changer les combinaisons de ces réglage suivantes : contraste, résolution, mode International, horloge pour fax différé, transmission par relève, transmission en temps réel ou configuration de page de garde.

- 1 Vérifiez que vous êtes en mode Fax .
Après chaque acceptation de réglage, l'écran LCD vous demande si vous souhaitez entrer d'autres paramètres.

Suivant
 1.Oui 2.Non

- 2 Exécutez l'une des actions suivantes :
 - Pour choisir des paramètres supplémentaires, appuyez sur **1**. L'écran LCD revient au menu Param. TX. pour vous permettre de sélectionner un autre réglage.
 - Une fois le choix des réglages terminé, appuyez sur **2** et passez à l'étape suivante pour l'envoi de votre fax.

Page de garde électronique

Cette fonction *ne fonctionne pas* si vous n'avez pas programmé votre ID de station. (Voir le *Guide d'installation rapide*.)

Vous pouvez transmettre automatiquement une page de garde avec chaque fax. Votre page de garde comprend votre ID de station, un commentaire et le nom (ou le numéro) enregistré dans la mémoire des numéros monotouches ou abrégés.

En choisissant Fax suivant : Oui vous pouvez également indiquer le nombre de pages sur la page de garde.

Vous pouvez sélectionner l'un des commentaires préconfigurés suivants.

1. Sans note
2. Appelez SVP
3. Urgent
4. Confidentiel

Au lieu d'utiliser l'un des commentaires préconfigurés, vous pouvez saisir deux messages personnels de votre choix, comprenant jusqu'à 27 caractères. Utilisez le tableau page 192 pour plus d'informations sur la saisie des caractères.

(Voir *Composer vos propres commentaires* à la page 44.)

5. (défini par l'utilisateur)
6. (défini par l'utilisateur)

Composer vos propres commentaires

Vous pouvez définir jusqu'à deux commentaires personnels.

- 1 Vérifiez que vous êtes en mode Fax .
- 2 Appuyez sur **Menu, 2, 2, 8**.
- 3 Appuyez sur ▲ ou sur ▼ afin de choisir 5 ou 6 pour enregistrer votre propre commentaire. Appuyez sur **OK**.
- 4 Entrez votre propre commentaire à l'aide du pavé numérique. Appuyez sur **OK**.

Servez-vous du tableau page 192 pour plus d'informations sur la saisie des caractères.

Envoi d'une page de garde pour le fax suivant

Si vous souhaitez juste envoyer une page de garde pour le fax suivant, votre appareil vous demande de saisir le nombre de pages envoyées afin de l'imprimer sur la page de garde.

- 1 Vérifiez que vous êtes en mode Fax .
- 2 Chargez votre document.
- 3 Appuyez sur **Menu, 2, 2, 7**.
- 4 Appuyez sur ▲ ou sur ▼ pour choisir Fax suivant:Oui (ou Fax suivant:Non). Appuyez sur **OK**.
- 5 Appuyez sur ▲ ou sur ▼ pour choisir un commentaire. Appuyez sur **OK**.
- 6 Saisissez deux chiffres pour indiquer le nombre de pages que vous envoyez. Appuyez sur **OK**.
Par exemple, entrez **0, 2** pour 2 pages ou **0, 0** pour laisser le nombre de page vide. En cas d'erreur, appuyez sur ◀ ou **Effacer/Retour** pour revenir en arrière et entrez à nouveau le nombre de pages.

Envoi d'une page de garde pour tous les fax

Vous pouvez programmer l'appareil pour envoyer une page de garde chaque fois que vous transmettez un fax.

- 1 Vérifiez que vous êtes en mode Fax .
- 2 Appuyez sur **Menu, 2, 2, 7**.
- 3 Appuyez sur ▲ ou sur ▼ pour choisir Oui (ou Non). Appuyez sur **OK**.
- 4 Appuyez sur ▲ ou sur ▼ pour choisir un commentaire. Appuyez sur **OK**.

Utilisation d'une page de garde imprimée

Si vous voulez utiliser une page de garde imprimée sur laquelle vous pourrez écrire manuellement, vous pouvez imprimer un exemplaire de la page et le joindre à votre fax.

- 1 Vérifiez que vous êtes en mode Fax .
- 2 Appuyez sur **Menu, 2, 2, 7**.
- 3 Appuyez sur ▲ ou sur ▼ pour choisir Imp. exemple. Appuyez sur **OK**.
- 4 Appuyez sur **Marche**.
- 5 Après l'impression d'une copie de la page de garde, appuyez sur **Arrêt/Sortie**.

Contraste

Pour la plupart des documents, le réglage par défaut de **Auto** offre des résultats optimaux. Il choisit automatiquement le contraste adapté à votre document.

Si votre document est très clair ou très foncé, vous pouvez régler le contraste pour améliorer la qualité du fax.

Sélectionnez **Foncé** pour éclaircir le document faxé.

Sélectionnez **Clair** pour assombrir le document faxé.

- 1 Vérifiez que vous êtes en mode Fax .
- 2 Chargez votre document.
- 3 Appuyez sur **Menu, 2, 2, 1**.
- 4 Appuyez sur ▲ ou ▼ pour choisir **Auto**, **Clair** ou **Foncé**. Appuyez sur **OK**.



Remarque

Même si vous choisissez **Clair** ou **Foncé**, l'appareil transmet le fax à l'aide du réglage **Auto** si vous définissez la résolution du fax sur **Photo**.

Modification de la résolution d'un fax

Vous pouvez améliorer la qualité d'un fax en modifiant sa résolution. Vous pouvez changer la résolution du fax suivant ou de tous les fax.

Pour changer la résolution du fax suivant

- 1 Vérifiez que vous êtes en mode Fax .
- 2 Chargez votre document.
- 3 Appuyez sur **Résolution**, puis sur ▲ ou ▼ pour sélectionner la résolution. Appuyez sur **OK**.

Pour changer la résolution de fax par défaut

- 1 Vérifiez que vous êtes en mode Fax .
- 2 Appuyez sur **Menu, 2, 2, 2**.
- 3 Appuyez sur ▲ ou sur ▼ pour sélectionner la résolution souhaitée. Appuyez sur **OK**.



Remarque

Vous pouvez choisir quatre paramètres de résolution différents.

Standard : Convient à la plupart des documents dactylographiés.

Fin : Convient aux petits caractères. La transmission est légèrement plus lente que dans la résolution standard.

Sup. Fin : Convient aux petits caractères ou aux dessins. La transmission est légèrement plus lente que dans la résolution fine.

Photo : A utiliser quand le document présente différents niveaux de gris ou s'il s'agit d'une photo. Ce réglage possède la transmission la plus lente.

Multitâche

Vous pouvez composer un numéro et lancer la numérisation du fax en mémoire, même si la machine envoie depuis la mémoire, reçoit des fax ou imprime des données PC. L'écran LCD affiche le nouveau numéro de travail.

Le nombre de pages que vous pouvez numériser et enregistrer dans la mémoire varie en fonction de la quantité de données qu'elles contiennent.



Remarque

Si le message *Mémoire saturée* s'affiche pendant la numérisation de la première page d'un fax, appuyez sur **Arrêt/Sortie** pour annuler la numérisation. Si le message *Mémoire saturée* s'affiche lors de la numérisation d'une page suivante, vous pouvez soit appuyer sur **Marche** pour envoyer les pages déjà numérisées, soit appuyer sur **Arrêt/Sortie** pour annuler l'opération.

5

Envoi en temps réel

Lorsque vous transmettez un fax, l'appareil numérise les documents dans la mémoire avant de les transmettre. Dès que la ligne téléphonique est libre, l'appareil compose le numéro et lance la transmission.

En cas de saturation de la mémoire, l'appareil transmet le document en temps réel (même si **Tx Immédiat** est réglé sur **Non**).

Il se peut que vous souhaitiez envoyer un document important immédiatement sans passer par une transmission depuis la mémoire. Vous pouvez régler **Tx Immédiat** sur **Oui** pour tous les documents ou **Fax suivant** : **Oui** pour le prochain fax uniquement.



Remarque

En mode Transmission en temps réel, la fonction de recomposition automatique ne fonctionne pas si vous utilisez la vitre du scanner.

Transmission en temps réel de tous les fax

- 1 Vérifiez que vous êtes en mode Fax .
- 2 Appuyez sur **Menu, 2, 2, 5**.
- 3 Appuyez sur ▲ ou sur ▼ pour choisir **Oui**. Appuyez sur **OK**.

Transmission en temps réel du fax suivant uniquement

- 1 Vérifiez que vous êtes en mode Fax .
- 2 Appuyez sur **Menu, 2, 2, 5**.
- 3 Appuyez sur ▲ ou sur ▼ pour choisir **Fax suivant:Oui**. Appuyez sur **OK**.

Non transmission en temps réel du fax suivant uniquement

- 1 Vérifiez que vous êtes en mode Fax .
- 2 Appuyez sur **Menu, 2, 2, 5**.
- 3 Appuyez sur ▲ ou sur ▼ pour choisir **Fax suivant:Non**. Appuyez sur **OK**.

Mode International

Si vous avez des difficultés pour envoyer un fax à l'étranger du fait de perturbations sur la ligne téléphonique par exemple, l'activation du mode International peut vous aider.

Ce réglage est temporaire et n'est activé que pour le fax suivant.

- 1 Vérifiez que vous êtes en mode Fax .
- 2 Chargez votre document.
- 3 Appuyez sur **Menu, 2, 2, 9**.
- 4 Appuyez sur ▲ ou sur ▼ pour choisir **Oui** ou **Non**. Appuyez sur **OK**.

Fax en différé

Vous pouvez enregistrer dans la mémoire jusqu'à 50 fax à transmettre dans un délai de vingt quatre heures.

- 1 Vérifiez que vous êtes en mode Fax .
- 2 Chargez votre document.
- 3 Appuyez sur **Menu, 2, 2, 3**.
- 4 Entrez l'heure à laquelle vous souhaitez transmettre le fax (format 24 heures).
(Par exemple, entrez 19:45 pour sept heures quarante-cinq de l'après-midi)
Appuyez sur **OK**.



Remarque

Le nombre de pages que vous pouvez numériser et enregistrer dans la mémoire varie en fonction de la quantité de données imprimées sur chaque page.

Envoi par lot en différé

Avant d'envoyer les fax en différé, votre appareil vous permet de gagner du temps en triant tous les fax en mémoire par destination et par heure programmée.

Tous les fax en différé programmés pour être transmis à la même heure à un même numéro de fax sont ainsi envoyés en une seule transmission pour gagner du temps.

- 1 Vérifiez que vous êtes en mode Fax .
- 2 Appuyez sur **Menu, 2, 2, 4**.
- 3 Appuyez sur **▲** ou sur **▼** pour choisir **Oui** ou **Non**.
Appuyez sur **OK**.
- 4 Appuyez sur **Arrêt/Sortie**.

Vérification et annulation des travaux en attente

Vérifiez quelles sont les tâches en attente d'envoi dans la mémoire. En l'absence de tâches, **En Attente** s'affiche sur l'écran LCD. Vous pouvez annuler un fax enregistré en mémoire et en attente de transmission.

- 1 Appuyez sur **Menu, 2, 7**.
Le nombre de tâches restantes à envoyer s'affiche.
- 2 Exécutez l'une des actions suivantes :
 - Appuyez sur **▲** ou sur **▼** pour faire défiler les tâches en attente, sur **OK** pour sélectionner une tâche, puis sur **1** pour l'annuler.
 - Appuyez sur **2** pour quitter sans annuler.
- 3 Lorsque vous avez terminé, appuyez sur **Arrêt/Sortie**.

5

Transmission manuelle d'un fax

Envoi manuel

L'envoi manuel vous permet d'entendre la tonalité de numérotation, la sonnerie et la tonalité de fax lors de l'envoi d'un fax.

- 1 Vérifiez que vous êtes en mode Fax .
- 2 Chargez votre document.
- 3 Débranchez le combiné d'un téléphone externe et écoutez la tonalité de numérotation.
- 4 Composez le numéro de fax que vous souhaitez appeler.

- 5 Lorsque vous entendez la tonalité de fax, appuyez sur **Marche**.
- Si vous utilisez la vitre du scanner, appuyez sur **1** pour envoyer un fax.

- 6 Raccrochez le combiné.

Message Mémoire saturée

Si le message *Mémoire saturée* s'affiche pendant la numérisation de la première page d'un fax, appuyez sur **Arrêt/Sortie** pour annuler le fax.

Si le message *Mémoire saturée* s'affiche lors de la numérisation d'une page suivante, vous pouvez soit appuyer sur **Marche** pour envoyer les pages déjà numérisées, soit appuyer sur **Arrêt/Sortie** pour annuler l'opération.



Remarque

Si le message *Mémoire saturée* s'affiche lors de la transmission du fax et si vous ne souhaitez pas supprimer les fax enregistrés pour vider la mémoire, vous pouvez envoyer le fax en temps réel. (Voir *Envoi en temps réel* à la page 47.)

Capacité maximale du bac de sortie du chargeur

Si la capacité maximale du bac de sortie est atteinte en cours d'utilisation, l'appareil cesse de numériser et *Limit. feuil. 20* apparaît sur l'écran LCD.

Exécutez l'une des actions suivantes :

- Pour envoyer les pages déjà numérisées, appuyez sur **1**. *Env.*
- Pour supprimer les pages numérisées, appuyez sur **2**. *Suppr.*

Si vous envoyez les pages déjà numérisées et souhaitez envoyer les pages restantes, retirez les feuilles numérisées du bac de sortie du chargeur automatique de documents, puis composez le numéro de fax et appuyez sur **Marche**.

Modes de réception

Vous devez sélectionner un mode de réception en fonction des appareils externes reliés à votre ligne et des services téléphoniques que vous avez souscrits. Consultez les schémas suivants pour sélectionner le mode approprié. (Pour plus d'informations sur les modes de réception, voir *Utilisation des modes de réception* à la page 52.)

Choix du mode de réception

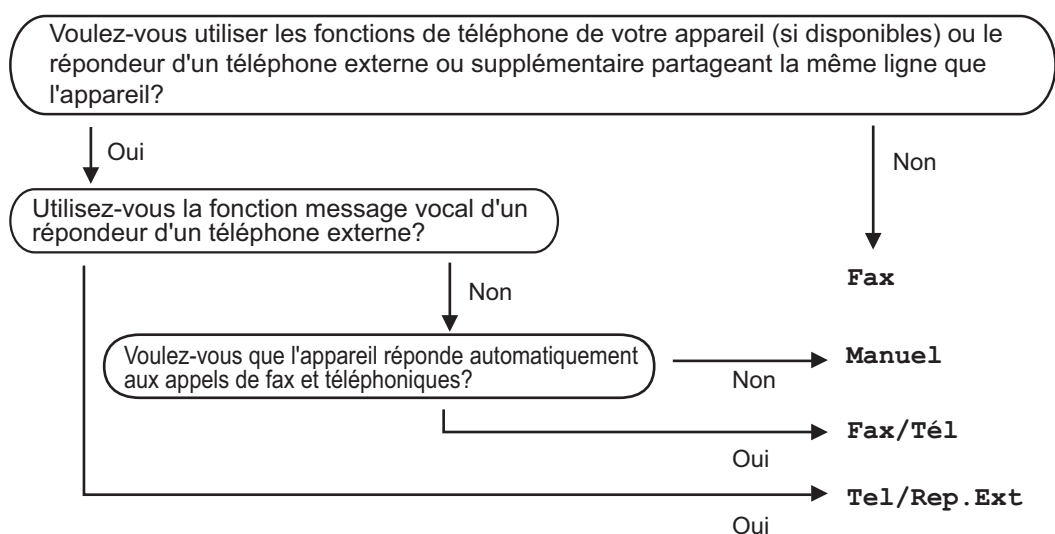

Suivez les instructions ci-après pour configurer le mode de réception.

- 1 Appuyez sur **Menu, 0, 1**.
- 2 Appuyez sur **▲** ou **▼** pour sélectionner le mode de réception. Appuyez sur **OK**.
- 3 Appuyez sur **Arrêt/Sortie**.

Le mode de réception actuel s'affiche sur l'écran LCD.

Utilisation des modes de réception

Certains modes de réception répondent automatiquement (Fax et Fax/Tél). Vous pouvez changer la longueur de sonnerie avant d'utiliser ces modes. (Voir *Longueur de sonnerie* à la page 53.)

Fax uniquement

Le mode Fax répond automatiquement à tous les appels en tant que fax.

Fax/Tél

Le mode Fax/Tél vous permet de gérer automatiquement les appels entrants, en différenciant les appels de fax et les appels vocaux et en les traitant comme suit :

- Les fax sont reçus automatiquement.
- Les appels vocaux déclenchent la sonnerie F/T vous indiquant de décrocher. La sonnerie F/T est une double sonnerie rapide émise par votre appareil.

(Voir également *Durée de sonnerie F/T (mode Fax/Tél uniquement)* à la page 53 et *Longueur de sonnerie* à la page 53.)

Manuel

Le mode Manuel désactive toutes les fonctions de réponse automatique.

Pour recevoir un fax en mode Manuel, décrochez le combiné du téléphone externe. Lorsque vous entendez des tonalités de fax (bips courts répétés), appuyez sur **Marche**, puis sur **2** pour recevoir un fax. Vous pouvez également utiliser la fonction Détection de fax pour recevoir des fax en décrochant un combiné situé sur la même ligne que la machine.

(Voir également *Détection de fax* à la page 54.)

Répondeur téléphonique externe

Le mode Tel/Rep.Ext permet à un répondeur externe de gérer tous vos appels entrants. Les appels entrants sont traités de l'une des façons suivantes :

- Les fax sont reçus automatiquement.
- Les appelants vocaux peuvent enregistrer un message sur le répondeur externe.

(Pour plus d'informations, voir *Connexion à un répondeur externe* à la page 58.)

Réglage du mode de réception

Longueur de sonnerie

La longueur de sonnerie détermine le nombre de sonneries émises par l'appareil avant qu'il ne prenne l'appel en modes Fax et Fax/Tél.

Si des téléphones externes ou supplémentaires se trouvent sur la même ligne que l'appareil, choisissez le nombre maximum de sonneries. (Voir *Fonctionnement avec des téléphones externes et supplémentaires* à la page 60 et *Détection de fax* à la page 54.)

- 1 Vérifiez que vous êtes en mode Fax .
- 2 Appuyez sur **Menu, 2, 1, 1**.
- 3 Appuyez sur ▲ ou ▼ pour définir le nombre de sonneries de la ligne avant la réponse de l'appareil. Appuyez sur **OK**.
- 4 Appuyez sur **Arrêt/Sortie**.

Durée de sonnerie F/T (mode Fax/Tél uniquement)

Quand une personne appelle votre appareil, vous et le correspondant entendez la sonnerie normale du téléphone. Le nombre de sonneries est défini par le réglage de la longueur de sonnerie.

Si l'appel est un fax, votre appareil est en mesure de le recevoir. Par contre, s'il s'agit d'un appel vocal, l'appareil laisse retentir la sonnerie F/T (double sonnerie rapide) conformément à la durée de sonnerie F/T que vous avez paramétrée. Si vous entendez la sonnerie F/T, cela signifie que vous recevez un appel vocal.

Comme la sonnerie F/T est émise par l'appareil, les postes téléphoniques et les téléphones externes *ne sonnent pas*, mais vous pouvez tout de même répondre à l'appel sur n'importe quel téléphone. (Pour plus d'informations, voir *Utilisation des codes à distance* à la page 61.)

- 1 Vérifiez que vous êtes en mode Fax .
- 2 Appuyez sur **Menu, 2, 1, 2**.
- 3 Appuyez sur ▲ ou sur ▼ pour sélectionner le nombre de sonneries que doit émettre l'appareil pour vous signaler que vous avez un appel vocal (20, 30, 40 ou 70 secondes). Appuyez sur **OK**.
- 4 Appuyez sur **Arrêt/Sortie**.

Détection de fax

Si la fonction Détection de fax est réglée sur Oui :

L'appareil peut recevoir un fax automatiquement, même si vous répondez à l'appel. Quand Réception s'affiche sur l'écran LCD ou quand vous entendez un dé clic sur la ligne téléphonique via le combiné que vous utilisez, raccrochez simplement le combiné. L'appareil fait le reste.

Si la fonction Détection de fax est réglée sur Non :

Si vous êtes à proximité de l'appareil et si vous répondez à un fax en décrochant un combiné externe, appuyez **Marche**, puis sur **2** pour recevoir le fax.

Si vous avez répondu sur un téléphone supplémentaire, appuyez sur ***51**. (Voir *Fonctionnement avec des téléphones externes et supplémentaires* à la page 60.)



Remarque

- Si cette fonction est réglée sur **Oui** tandis que votre appareil ne prend aucun appel de fax lorsque vous soulevez le combiné d'un téléphone poste ou d'un téléphone externe, composez le code d'activation à distance ***51**.
- Si vous envoyez des fax à partir d'un ordinateur sur la même ligne téléphonique et si l'appareil les intercepte, réglez la fonction Détection fax sur **Non**.

- 1 Vérifiez que vous êtes en mode Fax .
- 2 Appuyez sur **Menu, 2, 1, 3**.
- 3 Appuyez sur **▲** ou sur **▼** pour choisir **Oui** ou **Non**. Appuyez sur **OK**.
- 4 Appuyez sur **Arrêt/Sortie**.

Définition de la densité d'impression

Vous pouvez rectifier la densité d'impression de manière à éclaircir ou foncer les pages imprimées.

- 1 Vérifiez que vous êtes en mode Fax .
- 2 Appuyez sur **Menu, 2, 1, 7**.
- 3 Appuyez sur **▲** pour foncer l'impression ou appuyez sur **▼** pour éclaircir l'impression. Appuyez sur **OK**.
- 4 Appuyez sur **Arrêt/Sortie**.

Opérations de réception supplémentaires

Impression d'un fax entrant réduit

Si vous choisissez **Oui**, l'appareil réduit automatiquement chaque page d'un fax entrant pour que celui-ci puisse tenir sur une feuille de format A4, Letter, Legal¹ ou Folio¹.

¹ Vous pouvez choisir Legal et Folio pour le bac multifonction uniquement.

L'appareil calcule le taux de réduction en se servant du format de page du fax et de votre réglage du format de papier (**Menu, 1, 2, 2**).

- 1 Vérifiez que vous êtes en mode Fax .
- 2 Appuyez sur **Menu, 2, 1, 5**.
- 3 Appuyez sur ▲ ou sur ▼ pour choisir **Oui** ou **Non**. Appuyez sur **OK**.
- 4 Appuyez sur **Arrêt/Sortie**.

Impression recto-verso pour le mode Fax

Votre appareil peut imprimer automatiquement les fax reçus sur les deux faces du papier si **Duplex** est réglé sur **Oui**.

Vous pouvez utiliser du papier de format A4 (60 à 105 g/m²) pour cette fonction.

- 1 Vérifiez que vous êtes en mode Fax .
- 2 Appuyez sur **Menu, 2, 1, 0**.
- 3 Appuyez sur ▲ ou sur ▼ pour choisir **Oui** (ou **Non**). Appuyez sur **OK**.
- 4 Appuyez sur **Arrêt/Sortie**.



Remarque

Lorsque vous activez la fonction Recto-verso, la fonction Réduction automatique est également activée.

Réglage du tampon de réception de fax

Vous pouvez configurer l'appareil de sorte qu'il imprime la date et l'heure de réception au centre dans la partie supérieure de chaque page de fax reçue.

- 1 Vérifiez que vous êtes en mode Fax .
- 2 Appuyez sur **Menu, 2, 1, 9**.
- 3 Appuyez sur ▲ ou sur ▼ pour choisir **Activé** ou **Désactivé**. Appuyez sur **OK**.
- 4 Appuyez sur **Arrêt/Sortie**.



Remarque

Assurez-vous que la date et l'heure actuelles ont été réglées dans l'appareil.

Réception de fax en mémoire

Dès qu'il n'y a plus de papier dans le bac à papier pendant la réception d'un fax, le message **Pas de papier** s'affiche sur l'écran LCD et vous invite à rajouter du papier dans le bac à papier. (Voir *Chargement du papier et supports d'impression* à la page 10.) Si vous ne pouvez pas charger du papier dans le bac à papier, la situation se présente comme suit :

Si Récep. en mém. est réglé sur Oui :

L'appareil continue de recevoir le fax et les pages restantes sont enregistrées en mémoire si la mémoire n'est pas saturée. Les autres fax entrants sont également enregistrés en mémoire jusqu'à ce que celle-ci soit saturée. Lorsque la mémoire est saturée, l'appareil cesse automatiquement de répondre aux appels. Pour imprimer les fax, placez du papier dans le bac à papier.

Si Récep. en mém. est réglé sur Non :

L'appareil continue de recevoir le fax et les pages restantes sont enregistrées en mémoire si la mémoire n'est pas saturée. L'appareil cesse automatiquement de répondre aux appels jusqu'à ce que du papier soit placé dans le bac à papier. Pour imprimer les fax que vous avez reçus, rajoutez du papier dans le bac à papier.

- 1 Vérifiez que vous êtes en mode Fax .
- 2 Appuyez sur **Menu, 2, 1, 6**.
- 3 Appuyez sur ▲ ou sur ▼ pour choisir **Oui** ou **Non**. Appuyez sur **OK**.
- 4 Appuyez sur **Arrêt/Sortie**.

Impression d'un fax à partir de la mémoire

Si vous utilisez la fonction **Mémoriser fax** (**Menu, 2, 5, 1**), vous pouvez tout de même imprimer un fax à partir de la mémoire lorsque vous vous trouvez devant l'appareil. (Voir *Mémoriser fax* à la page 71.)

- 1 Appuyez sur **Menu, 2, 5, 3**.
- 2 Appuyez sur **Marche**.
- 3 Appuyez sur **Arrêt/Sortie**.

Réception sans papier

Dès que le bac à papier est vide pendant la réception de fax, l'écran LCD affiche le message **Pas de papier**. Chargez du papier dans le bac. (Voir *Chargement du papier et supports d'impression* à la page 10.)

L'appareil continue de recevoir le fax et les pages restantes sont enregistrées en mémoire si la mémoire n'est pas saturée.

Les autres fax entrants sont également enregistrés en mémoire jusqu'à ce que celle-ci soit saturée. Lorsque la mémoire est saturée, l'appareil cesse automatiquement de répondre aux appels. Pour imprimer les fax, placez du papier dans le bac à papier.

Services de la ligne téléphonique

Réglage du type de ligne téléphonique

Si vous connecter l'appareil à un autocommutateur privé (PBX) ou une ligne RNIS pour envoyer ou recevoir des fax, vous devez changer le type de ligne téléphonique en procédant comme suit. Si vous utilisez une ligne dotée d'un autocommutateur privé, vous pouvez configurer votre appareil afin qu'il ait toujours accès ou non à une ligne extérieure.

- 1 (pour le France et Suisse)
Appuyez sur **Menu, 0, 6**.
(pour le Belgique)
Appuyez sur **Menu, 0, 5**.
- 2 Appuyez sur ▲ ou ▼ pour choisir **ISDN, PBX (ou Normale)**.
Appuyez sur **OK**.
- 3 Exécutez l'une des actions suivantes :
 - Si vous avez choisi **ISDN** ou **Normale**, passez à l'étape 6.
 - Si vous choisissez **PBX**, passez à l'étape 4.
- 4 Exécutez l'une des actions suivantes :
 - Si vous souhaitez modifier le préfixe actuel, appuyez sur **1** et passez à l'étape 5.
 - Si vous ne souhaitez pas modifier le préfixe actuel, appuyez sur **2** et passez à l'étape 6.

- 5 Entrez le préfixe (jusqu'à 5 chiffres) à l'aide du pavé numérique.
Appuyez sur **OK**.
Appuyez sur ▲ ou sur ▼ pour choisir **Activé** ou **Toujours**.
Appuyez sur **OK**.



Remarque

- Vous pouvez utiliser les chiffres 0 à 9, #, * et !.
(Appuyez sur **Tél/R** pour afficher « ! »).
- Si vous choisissez **Activé**, appuyer sur **Tél/R** (l'écran affiche « ! ») permet d'accéder à une ligne extérieure.
- Si vous choisissez **Toujours**, vous pouvez accéder à une ligne extérieure sans appuyer sur **Tél/R**.

- 6 Appuyez sur **Arrêt/Sortie**.

PBX et TRANSFERT

L'appareil est initialement réglé sur **Normale**, ce qui vous permet de le relier à une ligne RTPC (réseau téléphonique public commuté) standard. Toutefois, de nombreux bureaux utilisent un système téléphonique central ou un autocommutateur privé (PBX). Votre appareil peut être branché sur la plupart des types de PBX. La fonction de rappel de l'appareil ne prend en charge que les rappels de type pause minutée (TBR). Le TBR fonctionne avec la plupart des systèmes PBX et vous permet d'avoir accès à une ligne extérieure ou de transférer un appel vers un autre poste. Pour activer cette fonction, appuyez sur **Tél/R**.

Connexion à un répondeur externe

Vous pouvez connecter un répondeur externe (REP) sur la même ligne que votre appareil. Lorsque le répondeur répond à un appel, votre appareil va « écouter » les tonalités CNG (appel de fax) envoyées par un télécopieur transmetteur. S'il peut les interpréter, il prend l'appel et reçoit le fax. Dans le cas contraire, il laisse votre REP prendre un message vocal et Téléphone s'affiche à l'écran.

Le REP externe doit répondre aux appels dans un délai maximum de quatre sonneries (la configuration recommandée est de deux sonneries). Tant que le REP externe n'a pas répondu à l'appel, l'appareil ne peut pas interpréter les tonalités CNG. Les tonalités CNG émises par l'appareil transmetteur ne durent huit à dix secondes. Nous ne recommandons pas l'utilisation de la fonction d'économiseur de taxe sur votre répondeur externe si quatre sonneries lui sont nécessaires pour s'activer.



Remarque

Si vous avez des problèmes lors de la réception de fax, réduisez la longueur des sonneries sur votre REP externe.

Raccordements

Le REP externe doit être branché comme illustré ci-après.

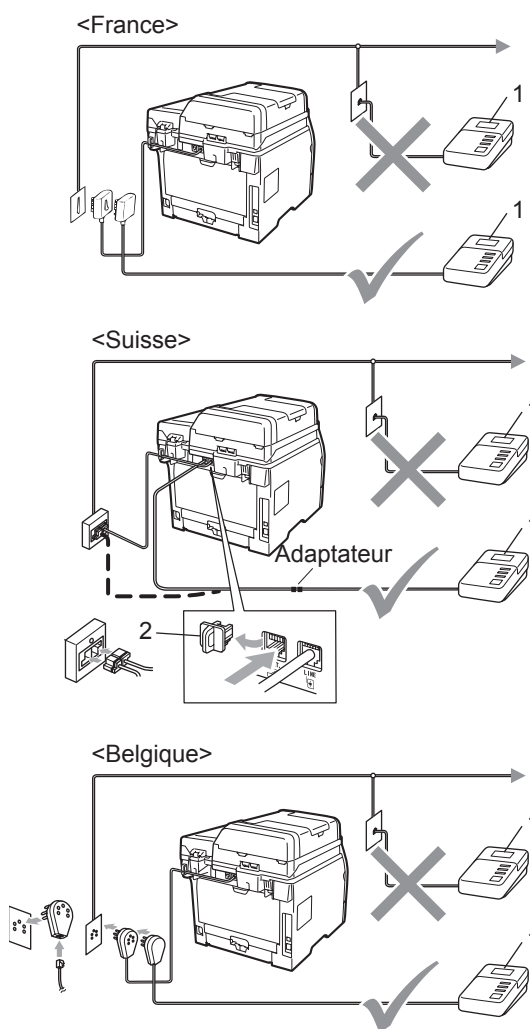

1 REP

2 Capuchon de protection

- 1 Réglez le nombre de sonneries du répondeur externe sur une ou deux sonneries. (La configuration de la longueur de sonnerie de l'appareil n'est pas prise en compte.)
- 2 Enregistrez le message sortant sur votre répondeur externe.

- 3 Mettez le REP en mode de réponse aux appels.
- 4 Réglez le mode de réception sur Tel/Rep. Ext. (Voir *Choix du mode de réception* à la page 51.)

Enregistrement d'un message sortant (OGM)

- 1 Enregistrez 5 secondes de silence au début de votre message. Ceci permet à votre appareil d'interpréter les tonalités de fax.
- 2 Assurez-vous que le message ne dépasse pas 20 secondes.
- 3 Terminez votre message annonce de 20 secondes en indiquant votre code d'activation à distance pour les correspondants qui envoient des fax manuellement. Par exemple, « Après le bip, laissez un message ou envoyer un fax en appuyant sur *51 et sur Démarrer ».



Remarque

- Vous devez activer le paramètre des codes à distance pour pouvoir utiliser le code de réception de fax *51. (Voir *Utilisation des codes à distance* à la page 61.)
- Nous vous recommandons de commencer votre message sortant (OGM) par un blanc de 5 secondes parce que l'appareil ne peut pas détecter la tonalité de fax en présence de voix fortes. Vous pouvez, si vous le préférez, ne pas enregistrer ce blanc mais si votre appareil ne reçoit pas de fax, réenregistrez le message sortant en commençant par ce blanc.

Branchements multilignes (PBX)

Nous vous conseillons de demander à la société qui a installé votre PBX de brancher votre appareil. Si vous disposez d'un système multiligne, nous vous conseillons de demander à l'installateur de connecter l'unité à la dernière ligne du système pour éviter que l'appareil ne s'enclenche chaque fois que le système reçoit des appels téléphoniques. Si tous les appels entrants sont pris en charge par un standardiste, il est conseillé de régler le mode de réception sur Manuel.

Nous ne pouvons pas garantir le bon fonctionnement de votre appareil dans toutes les circonstances s'il est relié à un PBX. Si vous rencontrez des problèmes lors de l'envoi ou de la réception de fax, prenez d'abord contact avec la société en charge de votre PBX.

Téléphones et postes téléphoniques externes



Remarque

Vous devez activer le paramètre Codes à distance pour pouvoir utiliser le Code d'activation à distance *51 et le Code de désactivation à distance 51. (Voir *Utilisation des codes à distance* à la page 61.)

Fonctionnement avec des téléphones externes et supplémentaires

Si vous répondez à un appel de fax sur un téléphone supplémentaire ou sur un téléphone externe qui est correctement raccordé à la prise appropriée de l'appareil, vous pouvez indiquer à l'appareil de recevoir l'appel en utilisant le code d'activation à distance. Dès que vous composez le code d'activation à distance *51, l'appareil commence à recevoir le fax.

Si vous répondez à un appel et que personne n'est en ligne :

Il s'agit sans doute d'un fax que vous devez recevoir manuellement.

Appuyez sur *51 et attendez la tonalité stridente ou l'affichage du message Réception sur l'écran LCD, puis raccrochez.



Remarque

Vous pouvez également utiliser la fonction de détection de fax pour faire basculer l'appel sur votre machine. (Voir *Détection de fax* à la page 54.)

Pour le mode Fax/Tél uniquement

Lorsque la machine est en mode Fax/Tél, il utilise la durée de sonnerie F/T (pseudo/double sonnerie) pour vous signaler la présence d'un appel vocal.

Décrochez le combiné du téléphone externe, puis appuyez sur **Tél/R** pour répondre à l'appel.

Si vous êtes près d'un téléphone supplémentaire, vous devez décrocher le combiné pendant la sonnerie F/T, puis appuyer sur **#51** entre les pseudo-sonneries doubles. Si personne ne vous répond ou si quelqu'un veut vous envoyer un fax, basculez l'appel sur la machine en appuyant sur *51.

Connexion à un téléphone externe ou supplémentaire

Vous pouvez brancher un téléphone distinct directement sur votre appareil comme indiqué sur le schéma ci-dessous.

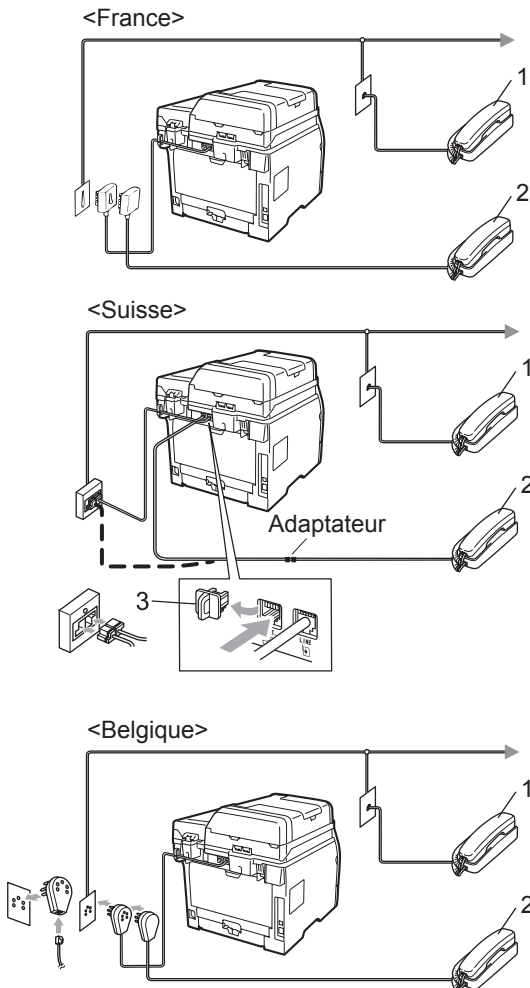

- 1 Téléphone supplémentaire
- 2 Téléphone externe
- 3 Capuchon de protection

Lorsque vous utilisez un téléphone externe, le message **Téléphone** s'affiche sur l'écran LCD.

Utilisation d'un combiné externe sans fil non-Brother

Si votre téléphone sans fil non-Brother est raccordé au cordon de ligne téléphonique (voir page 61) et si vous vous déplacez avec le téléphone sans fil, il est plus simple de répondre aux appels pendant la sonnerie.

Si vous laissez la machine répondre en premier, vous devrez vous déplacer jusqu'à celle-ci pour appuyer sur la touche **Tél/R** afin de transférer l'appel au combiné sans fil.

Utilisation des codes à distance

Code d'activation à distance

Si vous répondez à un appel de fax sur un poste ou un téléphone externe, vous pouvez indiquer à la machine de recevoir l'appel en entrant le code d'activation à distance ***51**. Attendez les sons stridents, puis raccrochez le combiné. (Voir *Détection de fax* à la page 54.) Le correspondant doit appuyer sur **Démarrer** pour envoyer le fax.

Si vous répondez à un appel de fax sur un téléphone externe, vous pouvez indiquer à l'appareil de recevoir le fax en appuyant sur **Marche** et **Reçoit**.

Code de désactivation à distance

Si vous recevez un appel vocal alors que l'appareil se trouve en mode F/T, ce dernier émet la double-sonnerie F/T après la sonnerie initiale. Si vous répondez à l'appel sur un poste téléphonique, vous pouvez désactiver la sonnerie F/T en appuyant sur **#51** (n'oubliez pas d'appuyer sur ces touches *entre* les sonneries).

Si la machine répond à un appel vocal et si vous devez prendre en charge des pseudo-sonneries doubles, appuyez sur **Tél/R** pour prendre l'appel sur le téléphone externe.

Activation des codes à distance

Vous devez activer le paramètre Codes à distance pour pouvoir utiliser le code de réception de fax et le code de réponse téléphonique.

- 1 Vérifiez que vous êtes en mode Fax .
- 2 Appuyez sur **Menu, 2, 1, 4**.
- 3 Appuyez sur ▲ ou sur ▼ pour choisir **Oui**. Appuyez sur **OK**.
- 4 Si vous ne voulez pas changer le code de réception de fax, appuyez sur **OK**.
- 5 Si vous ne voulez pas changer le code de réponse téléphonique, appuyez sur **OK**.
- 6 Appuyez sur **Arrêt/Sortie**.

Modification des codes à distance

Le code d'activation à distance prédéfini est *51. Le code de désactivation à distance prédéfini est #51. Si votre communication est constamment coupée lorsque vous interrogez votre répondeur externe, essayez de remplacer les codes d'interrogation à distance à trois chiffres, par exemple, ### et 555.

- 1 Vérifiez que vous êtes en mode Fax .
- 2 Appuyez sur **Menu, 2, 1, 4**.
- 3 Appuyez sur ▲ ou sur ▼ pour choisir **Oui** ou **Non**. Appuyez sur **OK**.
- 4 Si vous avez choisi **Oui** à l'étape 3, saisissez le nouveau code d'activation à distance. Appuyez sur **OK**.
- 5 Entrez le nouveau code de désactivation à distance. Appuyez sur **OK**.
- 6 Appuyez sur **Arrêt/Sortie**.

Comment composer un numéro

Vous pouvez composer un numéro de l'une des manières suivantes.

Numérotation manuelle

Utilisez le pavé numérique pour saisir tous les chiffres du numéro de téléphone ou de fax.



Numérotation par monotouche

Appuyez sur la monotouche sous laquelle le numéro à appeler est enregistré. (Voir *Enregistrement des numéros de monotouche* à la page 65.)

Pour composer les numéros de monotouche 9 à 16, appuyez simultanément sur la touche **Alt** et sur la monotouche.

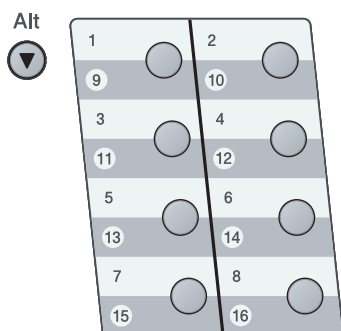

Numérotation par numéro abrégé

Appuyez sur , puis sur le numéro abrégé à trois chiffres. (Voir *Enregistrement des numéros abrégés* à la page 66.)



Remarque

Si le message **Enr** maintenant? s'affiche sur l'écran LCD lorsque vous saisissez un numéro monotouche ou abrégé, cela signifie que ce numéro n'est pas assigné.

Rechercher

Vous pouvez rechercher dans l'ordre alphabétique les noms enregistrés dans la mémoire des numéros de monotouche et dans celle des numéros abrégés. (Voir *Enregistrement des numéros de monotouche* à la page 65 et *Enregistrement des numéros abrégés* à la page 66.)

- 1 Appuyez deux fois sur .
- 2 Appuyez sur les touches du pavé numérique pour saisir les premières lettres du nom. (Consultez le tableau à la *Saisie de texte* à la page 192 pour saisir plus facilement les lettres.) Appuyez sur **OK**.
- 3 Appuyez sur ▲ ou sur ▼ pour faire défiler les noms et retrouver celui que vous recherchez. Appuyez sur **OK**.
- 4 Appuyez sur **Marche**.



Remarque

- Si à l'étape 2, vous n'indiquez aucune lettre et appuyez sur **OK**, tous les noms enregistrés s'affichent. Appuyez sur ▲ ou sur ▼ pour faire défiler les noms et retrouver celui que vous recherchez.
 - Si **Aucun contact** s'affiche sur l'écran LCD lorsque vous entrez la première lettre du nom, cela signifie qu'aucun nom commençant par lettre n'est enregistré.
-

Recomposition du numéro de fax

Lors de l'envoi automatique d'un fax, l'appareil reconstitue automatiquement le numéro jusqu'à trois fois, à cinq minutes d'intervalle, si la ligne est occupée.

Si vous envoyez un fax manuellement et que la ligne est occupée, appuyez sur **Bis/Pause**, attendez la réponse du télécopieur récepteur, puis appuyez sur **Marche** pour réessayer. Si vous souhaitez rappeler le dernier numéro composé, vous pouvez gagner du temps en appuyant sur **Bis/Pause** et **Marche**.

Bis/Pause ne fonctionne que si vous avez composé le numéro à partir du panneau de commande.

Enregistrement des numéros

Vous pouvez configurer la machine pour utiliser les fonctions de numérotation Monotouches, Numéros abrégés et Groupes pour envoyer des fax. Vous pouvez également spécifier la résolution par défaut de chaque numéro de monotouche et abrégé. Lorsque vous composez un numéro abrégé, le nom (si vous en avez enregistré un) ou le numéro s'affiche sur l'écran LCD. Vous pouvez également enregistrer un profil de numérisation avec le numéro de fax.

Même en cas de coupure de courant, les numéros abrégés enregistrés dans la mémoire sont conservés.

Enregistrement d'une pause

Appuyez sur **Bis/Pause** pour insérer une pause de 3,5 secondes entre les numéros. Vous pouvez appuyer autant de fois que nécessaire sur **Bis/Pause** pour augmenter la durée de la pause.

Enregistrement des numéros de monotouche

Votre machine est dotée de 8 monotouches pour lesquelles vous pouvez enregistrer 16 numéros de fax ou de téléphone pour la numérotation automatique. Pour avoir accès aux numéros 9 à 16, appuyez simultanément sur la touche **Alt** et sur la monotouche.

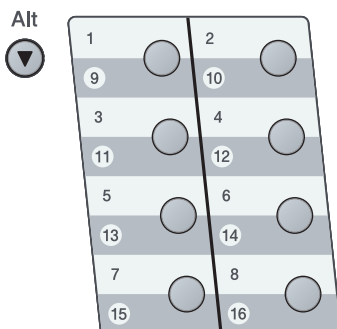

- 1 Appuyez sur la monotouche sous laquelle vous souhaitez enregistrer le numéro. Si ce numéro n'est pas assigné, l'écran LCD affiche *Enr maintenant?*. Appuyez sur **1** pour sélectionner *Oui*.
- 2 Entrez le numéro (20 chiffres max.). Appuyez sur **OK**.
- 3 Choisissez l'une des options ci-dessous :
 - Saisissez le nom à l'aide du pavé numérique (15 caractères max.). Appuyez sur **OK**.
 - Appuyez sur **OK** pour enregistrer le numéro sans l'associer à un nom.
- 4 Si vous voulez enregistrer une résolution de fax avec le numéro, choisissez l'une des options suivantes :
 - Pour mémoriser la résolution de fax, appuyez sur **▲** ou **▼** pour sélectionner *stand.*, *fin*, *s.fin* ou *photo*. Appuyez sur **OK**.
 - Appuyez sur **OK** si vous ne souhaitez pas modifier la résolution par défaut. Le réglage par défaut est *stand.*.



Remarque

Vous pouvez aussi enregistrer le numéro en appuyant sur **Menu**, **2**, **3**, **1**.

Enregistrement des numéros abrégés

Vous pouvez enregistrer les numéros fréquemment utilisés en tant que numéros abrégés. De cette manière, il vous suffira d'appuyer sur quelques touches (, le numéro à trois chiffres et **Marche**) lors de la numérotation. L'appareil peut enregistrer 300 numéros abrégés (de 001 à 300).

- 1 Appuyez sur , puis entrez un numéro abrégé à trois chiffres (001-300).
Si ce numéro n'est pas assigné, l'écran LCD affiche `Enr maintenant?`.
Appuyez sur **1** pour sélectionner **Oui**.
- 2 Entrez le numéro (20 chiffres max.).
Appuyez sur **OK**.
- 3 Exécutez l'une des actions suivantes :
 - Saisissez le nom à l'aide du pavé numérique (15 caractères max.).
Appuyez sur **OK**.
 - Appuyez sur **OK** pour enregistrer le numéro sans l'associer à un nom.
- 4 Exécutez l'une des actions suivantes :
 - Pour enregistrer une résolution de fax avec le numéro, appuyez sur **▲** ou **▼** pour choisir `stand.`, `fin`, `s.fin` ou `photo`.
Appuyez sur **OK**.
 - Appuyez sur **OK** si vous ne souhaitez pas modifier la résolution par défaut.



Remarque

- Lorsque vous faites une diffusion et que vous avez sauvegardé un profil de numérisation avec le numéro, le profil de numérisation du numéro monotouche, abrégé ou de groupe que vous avez sélectionné en premier est appliqué à la diffusion.
- Vous pouvez aussi enregistrer le numéro en appuyant sur **Menu, 2, 3, 2**.

Modification des numéros monotouches ou abrégés

Si vous essayez de remplacer un numéro sous une monotouche ou un emplacement de numéro abrégé, le nom ou le numéro existant s'affiche sur l'écran LCD. Si la machine contient un travail planifié ou si vous avez défini un numéro de renvoi de fax sous un numéro enregistré, un message vous demande d'abord si vous voulez changer le numéro.

- 1 Exécutez l'une des actions suivantes :
 - Pour modifier le numéro monotouche enregistré, appuyez sur **Menu, 2, 3, 1**.
Choisissez le numéro monotouche que vous souhaitez modifier.
 - Pour modifier un numéro abrégé enregistré, appuyez sur **Menu, 2, 3, 2**.
Choisissez le numéro abrégé que vous souhaitez modifier, puis appuyez sur **OK**.
- 2 Exécutez l'une des actions suivantes :
 - Pour modifier le numéro enregistré, appuyez sur **1**.
 - Pour sortir sans faire de modifications, appuyez sur **2**.

```
#005:MIKE
1.Changez 2.Quit
```

- 3 Entrez un nouveau numéro ou caractère.
Appuyez sur **OK**.
- 4 Appuyez sur ◀ ou sur ▶ pour placer le curseur sous le caractère à modifier, puis appuyez sur **Effacer/Retour** pour l'effacer. Répétez l'opération pour chaque caractère à effacer.



- 5 Conformez-vous aux instructions commençant à l'étape 4 des sections Enregistrement de numéros monotouches et Enregistrement de numéros abrégés. (Voir *Enregistrement des numéros de monotouche* à la page 65 et *Enregistrement des numéros abrégés* à la page 66.)

Configuration de groupes pour la diffusion

Si vous envoyez fréquemment le même fax à plusieurs numéros de fax, vous pouvez configurer un groupe.

Les groupes sont enregistrés sous une monotouche ou un numéro abrégé. Chaque groupe utilise une monotouche ou un emplacement de numéro abrégé. Vous pouvez ainsi envoyer le même fax à tous les numéros enregistrés dans un groupe en appuyant simplement sur une monotouche ou en saisissant un numéro abrégé, puis en appuyant sur **Marche**.

Avant d'ajouter des numéros à un groupe, vous devez les enregistrer sous un numéro de monotouche ou abrégé. Vous pouvez programmer jusqu'à 20 petits groupes ou assigner jusqu'à 315 numéros à un grand groupe.

- 1 Appuyez sur **Menu, 2, 3, 3**.
- 2 Choisissez un emplacement vide où vous souhaitez enregistrer le groupe en procédant de l'une des manières suivantes :
 - Appuyez sur une monotouche.
 - Appuyez sur , puis saisissez le numéro abrégé à trois chiffres. Appuyez sur **OK**.
- 3 Utilisez le pavé numérique pour saisir le numéro du groupe (de 01 à 20). Appuyez sur **OK**.
- 4 Pour ajouter des numéros monotouches ou des numéros abrégés, procédez comme suit :
 - Pour les numéros monotouches, appuyez sur les monotouches les unes après les autres.
 - Pour les numéros abrégés, appuyez sur , puis entrez l'emplacement de numéro abrégé à trois chiffres.



L'écran LCD affiche les numéros sélectionnés en faisant précéder les numéros monotouches du symbole * et les numéros abrégés du symbole # (par exemple *006, #009).

- 5 Appuyez sur **OK** lorsque vous avez terminé d'ajouter des numéros.
- 6 Exécutez l'une des actions suivantes :
 - Saisissez le nom à l'aide du pavé numérique (15 caractères max.). Consultez le tableau à la *Saisie de texte* à la page 192 pour saisir plus facilement les lettres. Appuyez sur **OK**.
 - Appuyez sur **OK** pour enregistrer le groupe sans l'associer à un nom.
- 7 Si vous voulez enregistrer une résolution de fax avec le numéro, choisissez l'une des options suivantes :
 - Pour mémoriser la résolution de fax, appuyez sur ▲ ou ▼ pour sélectionner *stand.*, *fin*, *s. fin* ou *photo*. Appuyez sur **OK**.
 - Appuyez sur **OK** si vous ne souhaitez pas modifier la résolution par défaut.
- 8 Exécutez l'une des actions suivantes :
 - Pour enregistrer un autre groupe de diffusion, appuyez sur **OK**. Passez à l'étape 2.
 - Pour arrêter d'enregistrer des groupes de diffusion, appuyez sur **Arrêt/Sortie**.

Combinaison de numéros abrégés

Vous pouvez combiner plusieurs numéros abrégés lors de la numérotation. Cette fonction peut s'avérer utile lorsque vous devez composer un code d'accès pour un appel longue distance à tarif réduit.

Vous avez, par exemple, enregistré « 555 » sous le numéro abrégé 003 et « 7000 » sous le numéro abrégé 002. Vous pouvez combiner ces deux numéros pour composer le « 555-7000 » en appuyant sur les touches suivantes :

Appuyez sur , **003**. Appuyez sur , **002** et **Marche**.

Vous pouvez ajouter les numéros manuellement au moyen du pavé numérique :

Appuyez sur , **003**, **7001** (à l'aide du pavé numérique), puis sur **Marche**.

Vous composez le numéro « 555-7001 ». Vous pouvez également ajouter une pause en appuyant sur la touche **Bis/Pause**.

Tonalité ou impulsion (uniquement pour le France et Suisse)

Si vous passez par un service de numérotation par impulsion et si vous devez envoyer des signaux de tonalités (pour les services bancaires téléphoniques, par exemple), procédez comme suit. Si vous utilisez un téléphone à touches, cette fonction est inutile pour envoyer des signaux à fréquences vocales.

- 1 Décrochez le combiné du téléphone externe.
- 2 Appuyez sur # sur le panneau de commande de l'appareil. Tous les chiffres composés transmettent des signaux de tonalités. Quand vous raccrochez, l'appareil repasse en mode de numérotation par impulsion.

9

Options de fax à distance

Les options de fax à distance vous permettent de recevoir des fax quand vous n'êtes pas à proximité de l'appareil.

Vous ne pouvez utiliser *qu'une seule* option de fax à distance à la fois.

Réadressage de fax

La fonction de réadressage de fax vous permet de retransmettre automatiquement les fax que vous avez reçus vers un autre télécopieur. Si vous sélectionnez l'option d'impression de sauvegarde active, l'appareil imprime également le fax.

- 1 Appuyez sur **Menu, 2, 5, 1**.
- 2 Appuyez sur ▲ ou sur ▼ pour choisir Réadressage fax.
Appuyez sur **OK**.
L'écran LCD vous invite à saisir le numéro de fax auquel vous souhaitez transférer les fax.
- 3 Entrez le numéro de réadressage (20 chiffres max.).
Appuyez sur **OK**.
- 4 Appuyez sur ▲ ou sur ▼ pour choisir Activé ou Désactivé.
Appuyez sur **OK**.

```
Imp.sauvegarde
Activé
```

- 5 Appuyez sur **Arrêt/Sortie**.

! IMPORTANT

Si vous sélectionnez l'option d'impression de sauvegarde active, la machine imprime également le fax pour que vous en conserviez une copie. Il s'agit d'une fonction de sécurité en cas de coupure de courant avant l'envoi du fax ou d'un problème au niveau du télécopieur récepteur. L'appareil peut stocker les fax pendant 60 heures maximum en cas de panne de courant.

Mémoriser fax

La fonction Mémoriser fax vous permet de sauvegarder les fax reçus dans la mémoire de l'appareil. Vous pouvez récupérer les fax enregistrés d'un fax installé dans un autre endroit à l'aide des commandes de récupération à distance. (Voir *Récupération des fax* à la page 75.) Votre appareil imprime automatiquement une copie du fax enregistré.

- 1 Appuyez sur **Menu, 2, 5, 1**.
- 2 Appuyez sur ▲ ou sur ▼ pour choisir *Mémoriser fax*. Appuyez sur **OK**.
- 3 Appuyez sur **Arrêt/Sortie**.

Réception de PC-FAX

Si vous activez la fonction de réception de fax PC, la machine stocke les fax reçus en mémoire et les envoie automatiquement au PC. Vous pouvez utiliser votre PC pour afficher et enregistrer ces fax.

Même si vous avez éteint le PC (la nuit ou le week-end, par exemple), la machine reçoit et stocke les fax dans sa mémoire. L'écran LCD indique le nombre de fax stockés reçus, par exemple *Mess. fax PC:001*. Lorsque vous démarrez le PC et que le logiciel de réception PC-FAX est actif, la machine transfère les fax vers le PC automatiquement.

Pour transférer les fax reçus vers votre PC, vous devez disposer du logiciel Réception PC-FAX sur votre PC. (Pour plus de détails, voir *Réception PC-FAX* dans le *Guide utilisateur - Logiciel* sur le CD-ROM.)

- 1 Appuyez sur **Menu, 2, 5, 1**.
- 2 Appuyez sur ▲ ou sur ▼ pour choisir *Récept. PC-FAX*. Appuyez sur **OK**.
- 3 Appuyez sur ▲ ou sur ▼ pour sélectionner <USB> ou le nom de votre ordinateur si l'appareil est connecté à un réseau. Appuyez sur **OK**.
- 4 Appuyez sur ▲ ou sur ▼ pour choisir *Activé* ou *Désactivé*.

Imp. sauvegarde
 Activé

Appuyez sur **OK**.

- 5 Appuyez sur **Arrêt/Sortie**.

❗ IMPORTANT

Si vous sélectionnez l'option d'impression de sauvegarde active, la machine imprime également le fax pour que vous en conserviez une copie. Il s'agit d'une fonction de sécurité en cas de coupure de courant avant l'envoi du fax ou d'un problème au niveau du télécopieur récepteur. L'appareil peut stocker les fax pendant 60 heures maximum en cas de panne de courant.



Remarque

- Pour pouvoir configurer la réception de fax PC, vous devez installer le logiciel MFL-Pro Suite sur votre PC. Vérifiez que le PC est connecté et sous tension. (Pour plus de détails, voir *Réception PC-FAX* dans le *Guide utilisateur - Logiciel* sur le CD-ROM.)
- Si votre appareil rencontre un problème et ne peut pas imprimer les fax enregistrés en mémoire, vous pouvez utiliser ce réglage pour transférer les fax vers votre ordinateur. (Pour plus de détails, voir *Messages d'erreur et de maintenance* à la page 141.)
- La réception de fax PC n'est pas prise en charge sous Mac OS. (Voir *Réception PC-FAX* dans le *Guide utilisateur - Logiciel* sur le CD-ROM.)

Modification des options de fax à distance

Si des fax reçus sont laissés dans la mémoire de la machine lorsque vous activez une autre option de fax à distance, le message suivant s'affiche sur l'écran LCD :

Eff. tous doc.?
1.Oui 2.Non

ou

Imprim.tous fax?
1.Oui 2.Non

- Si vous appuyez sur **1**, les fax présents en mémoire sont effacés ou imprimés avant la modification du réglage. Toute copie de sauvegarde ayant déjà été imprimée, ne peut plus être imprimée.
- Si vous appuyez sur **2**, les fax présents en mémoire ne sont ni effacés ni imprimés et la configuration reste inchangée.

Si des fax reçus sont laissés dans la mémoire de la machine lorsque vous passez d'une option de fax à distance à Récept. PC-FAX (Réadressage fax ou Mémoriser fax), le message suivant s'affiche sur l'écran LCD :

Envoy. fax à PC?
1.Oui 2.Non

- Si vous appuyez sur **1**, les fax présents en mémoire seront envoyés à l'ordinateur avant la modification du réglage.
- Si vous appuyez sur **2**, les fax présents en mémoire ne sont ni effacés ni transférés vers votre ordinateur et la configuration reste inchangée.

! IMPORTANT

Si vous sélectionnez l'option d'impression de sauvegarde active, la machine imprime également le fax pour que vous en conserviez une copie. Il s'agit d'une fonction de sécurité en cas de coupure de courant avant l'envoi du fax ou d'un problème au niveau du télécopieur récepteur. L'appareil peut stocker les fax pendant 60 heures maximum en cas de panne de courant.

Désactivation des options de fax à distance

- 1 Appuyez sur **Menu, 2, 5, 1**.
- 2 Appuyez sur ▲ ou sur ▼ pour choisir **Non**. Appuyez sur **OK**.

**Remarque**

Si des fax reçus se trouvent toujours dans la mémoire de la machine, des options sont disponibles sur l'écran LCD. (Voir *Modification des options de fax à distance* à la page 72.)

- 3 Appuyez sur **Arrêt/Sortie**.

Récupération à distance

La fonction de récupération à distance vous permet de récupérer les fax enregistrés en mémoire lorsque vous n'êtes pas à proximité de l'appareil. Vous pouvez interroger la machine depuis n'importe quel téléphone ou fax à fréquences vocales en utilisant le code d'accès à distance pour récupérer vos messages.

Configuration d'un code d'accès à distance

Le code d'accès à distance vous permet d'accéder aux fonctions de récupération à distance lorsque vous n'êtes pas à proximité de votre appareil. Pour pouvoir utiliser l'accès à distance et les fonctions de récupération à distance, vous devez configurer votre propre code. Le code par défaut est un code inactif : --*.

- 1 Appuyez sur **Menu, 2, 5, 2**.
- 2 Tapez un code à trois chiffres en utilisant les chiffres 0-9, * ou #. Appuyez sur **OK**.
- 3 Appuyez sur **Arrêt/Sortie**.



Remarque

N'utilisez pas le code de réception de fax à distance (*51) ou le code de désactivation à distance (#51). (Voir *Modification des codes à distance* à la page 62.)

Vous pouvez changer votre code à tout moment. Si vous souhaitez désactiver votre code, appuyez sur **Effacer/Retour** et **OK** à l'étape 2 pour restaurer le réglage par défaut --*.

Utilisation de votre code d'accès à distance

- 1 Composez votre numéro de fax sur un téléphone ou un autre télécopieur à touches.
- 2 Dès que la machine répond à l'appel, saisissez immédiatement votre code d'accès à distance.
- 3 L'appareil signale avoir reçu des messages :
 - *Aucun bip*
Aucun message reçu.
 - *1 bip long*
Fax reçu.
- 4 L'appareil émet deux bips courts pour vous inviter à saisir une commande. Si vous n'entrez pas la commande dans un délai de 30 secondes, la machine raccroche. Si vous saisissez une commande non valide, l'appareil émet trois bips.
- 5 Appuyez sur **9 0** pour réinitialiser l'appareil une fois l'opération terminée.
- 6 Raccrochez.



Remarque

Si l'appareil est réglé en mode *Manuel*, vous pouvez toujours accéder aux fonctions de récupération à distance. Composez le numéro de fax normalement et laissez sonner l'appareil. Après 30 secondes environ (pour le France), Après 100 secondes environ (pour le Belgique et Suisse), vous entendrez un bip long qui vous indique de saisir le code d'accès à distance. Vous disposez de 30 secondes pour saisir le code.

Récupération des fax

- 1 Composez votre numéro de fax sur un téléphone ou un autre télécopieur à touches.
- 2 Dès que la machine répond à l'appel, saisissez immédiatement votre code d'accès à distance (3 chiffres suivis de *). Un bip long vous signale que vous avez reçu des messages.
- 3 Lorsque vous entendez deux bips courts, tapez **9 6 2** sur le pavé numérique.
- 4 Attendez le bip long, et, à l'aide du pavé numérique, composez le numéro du télécopieur distant auquel vous souhaitez envoyer vos fax, puis tapez **##** (20 chiffres max.).
- 5 Dès que l'appareil émet un bip, raccrochez. La machine appelle l'autre télécopieur qui imprime alors vos fax.



Remarque

Vous pouvez insérer une pause dans un numéro de fax à l'aide de la touche #.

Modification du numéro de réadressage de fax

Vous pouvez modifier le numéro de réadressage de fax par défaut à partir d'un autre téléphone ou télécopieur à touches.

- 1 Composez votre numéro de fax sur un téléphone ou un autre télécopieur à touches.
- 2 Dès que votre appareil répond à l'appel, saisissez votre code d'accès à distance (3 chiffres suivis par *). Un bip long vous signale que vous avez reçu des messages.
- 3 Lorsque vous entendez deux bips courts, tapez **9 5 4** sur le pavé numérique.
- 4 Attendez le bip long, et, à l'aide du pavé numérique, composez le nouveau numéro du télécopieur distant auquel vous souhaitez réadresser vos fax, puis tapez **##** (20 chiffres max.).
- 5 Appuyez sur **9 0** pour réinitialiser l'appareil une fois l'opération terminée.
- 6 Dès que l'appareil émet un bip, raccrochez.



Remarque

Vous pouvez insérer une pause dans un numéro de fax à l'aide de la touche #.

Commandes de fax à distance

Suivez les commandes ci-dessous pour accéder aux fonctions quand vous n'êtes pas à proximité de votre appareil. Lorsque vous appelez la machine et que vous saisissez votre code d'accès à distance (3 chiffres suivis de *), la machine émet deux bips courts pour vous demander d'entrer une commande à distance.

Commandes à distance		Détails de l'opération
95	Modifiez les réglages de réadressage de fax ou de stockage des fax	
	1 OFF	Vous pouvez choisir Non après avoir récupéré ou effacé tous vos messages.
	2 Réadressage de fax	Un bip long signifie la validation de la modification. Si vous entendez trois bips courts, le changement est impossible, car les conditions n'ont pas été respectées (par exemple, l'enregistrement d'un numéro de réadressage de fax). Vous pouvez enregistrer le nombre maximum de sonneries. (Voir <i>Modification du numéro de réadressage de fax</i> à la page 75.) Une fois le numéro enregistré, la fonction Réadressage de fax sera activée.
	4 Numéro de réadressage de fax	
	6 Mémoriser fax	
96	Récupérez un fax	
	2 Extraire tous les fax	Tapez le numéro d'un télécopieur distant chargé de recevoir les fax mémorisés. (Voir <i>Récupération des fax</i> à la page 75.)
	3 Effacer les fax de la mémoire	Si vous entendez un bip long, les fax ont été effacés de la mémoire. (L'appareil imprime tous les fax non imprimés en mémoire avant de les effacer.)
97	Vérifiez l'état de réception.	
	1 Fax	Vous pouvez vérifier si votre appareil a reçu des fax. Le cas échéant, vous entendez un bip long. Sinon, vous entendez trois bips courts.
98	Modifiez le mode de réception	
	1 REP externe	Si vous entendez un bip long, votre modification a été acceptée.
	2 Fax/Tél	
	3 Fax uniquement	
90	Sortie	Appuyez sur 9 0 pour quitter le mode de récupération à distance. Attendez le bip long, puis raccrochez le combiné.

10 Relève

La relève vous permet de programmer votre appareil pour que d'autres correspondants puissent recevoir les fax que vous leur envoyez, mais dans ce cas ils payent la communication. Elle vous permet aussi d'appeler le télécopieur d'un autre correspondant pour récupérer un fax. Dans ce cas, c'est vous qui payez la communication. Pour que la fonction de relève fonctionne, elle doit être configurée sur les deux appareils. Certains télécopieurs ne prennent pas en charge la relève.

Relève protégée

La réception par relève vous permet d'appeler un autre télécopieur pour récupérer un fax.

- 1 Vérifiez que vous êtes en mode Fax .
- 2 Appuyez sur **Menu, 2, 1, 8**.
- 3 Appuyez sur ▲ ou sur ▼ pour choisir **Standard**. Appuyez sur **OK**.
- 4 Tapez le numéro de fax que vous appelez en relève. Appuyez sur **Marche**.

Relève protégée

La relève protégée vous permet de contrôler qui a accès aux documents lorsque l'appareil est réglé pour une opération de relève. La fonction de relève protégée ne fonctionne qu'avec des télécopieurs Brother. Si vous voulez recevoir un fax d'un appareil Brother sécurisé, il vous faut saisir le code sécurisé.

- 1 Vérifiez que vous êtes en mode Fax .
- 2 Appuyez sur **Menu, 2, 1, 8**.
- 3 Appuyez sur ▲ ou sur ▼ pour choisir **Protégé**. Appuyez sur **OK**.
- 4 Tapez le code sécurisé à quatre chiffres. Appuyez sur **OK**. Il s'agit du code sécurisé du télécopieur que vous appelez en relève.
- 5 Tapez le numéro de fax que vous appelez en relève.
- 6 Appuyez sur **Marche**.

Relève en différé

La fonction Relève en différé permet de programmer l'appareil pour commencer la réception par relève en différé. Vous ne pouvez programmer qu'une seule opération de relève en différé.

- 1 Vérifiez que vous êtes en mode Fax .
- 2 Appuyez sur **Menu, 2, 1, 8**.
- 3 Appuyez sur ▲ ou sur ▼ pour choisir *Envoi différé*. Appuyez sur **OK**.
- 4 Saisissez l'heure (dans le format 24 heures) du début de la relève. Appuyez sur **OK**.
Exemple : tapez 21:45 pour neuf heures quarante-cinq du soir.
- 5 Tapez le numéro de fax que vous appelez en relève. Appuyez sur **Marche**.
L'appareil effectue l'appel de relève à l'heure que vous avez programmée.

Relève séquentielle

Avec la réception par relève séquentielle, vous pouvez demander des documents auprès de plusieurs télécopieurs en une seule opération.

- 1 Vérifiez que vous êtes en mode Fax .
- 2 Appuyez sur **Menu, 2, 1, 8**.
- 3 Appuyez sur ▲ ou ▼ pour choisir *Standard, Protégé* ou *Envoi différé*. Appuyez sur **OK**.
- 4 Choisissez l'une des options ci-dessous.
 - Si vous choisissez *Standard*, passez à l'étape 5.
 - Si vous choisissez *Protégé*, entrez un numéro à quatre chiffres, appuyez sur **OK**, puis allez à l'étape 5.
 - Si vous choisissez *Envoi différé*, tapez l'heure (dans le format 24 heures) du début de la relève, appuyez sur **OK**, puis allez à l'étape 5.
- 5 Spécifiez les télécopieurs de destination à interroger au moyen d'une monotouche, d'un numéro abrégé, de la fonction Rechercher, d'un numéro de groupe ou du pavé numérique. Vous devez appuyer sur **OK** entre chaque emplacement.

Appuyez sur **Arrêt/Sortie** lorsque la machine compose pour annuler la relève.

Pour annuler toutes les tâches de relève séquentielle, appuyez sur **Menu, 2, 7**. (Voir *Vérification et annulation des travaux en attente* à la page 49.)

Transmission par relève

La transmission par relève vous permet de configurer votre appareil pour qu'il attende l'appel d'un autre télécopieur qui pourra ainsi récupérer un document.

Configuration de la transmission par relève

- 1 Vérifiez que vous êtes en mode Fax .
- 2 Chargez votre document.
- 3 Appuyez sur **Menu, 2, 2, 6**.
- 4 Appuyez sur ▲ ou sur ▼ pour choisir Standard.
Appuyez sur **OK**.
- 5 Appuyez sur **2** pour choisir 2. Non si vous ne souhaitez pas entrer d'autres paramètres lorsque l'écran LCD affiche le message suivant :

Suivant
1.Oui 2.Non
- 6 Appuyez sur **Marche**.
- 7 Si vous utilisez la vitre du scanner, l'écran LCD vous invite à choisir une des options ci-dessous :

Page suivante?
1.Oui 2.Non

 - Appuyez sur **1** pour envoyer une autre page. Passez à l'étape 8.
 - Appuyez sur **2** ou **Marche** pour envoyer le document.
- 8 Placez la page suivante sur la vitre du scanner, puis appuyez sur **OK**. Répétez les étapes 7 et 8 pour chacune des autres pages.
Votre appareil transmet automatiquement le fax.



Remarque

Le document sera mémorisé et pourra être récupéré depuis un autre télécopieur jusqu'à la suppression du fax de la mémoire.

Pour supprimer le fax de la mémoire, appuyez sur **Menu, 2, 7**. (Voir *Vérification et annulation des travaux en attente* à la page 49.)

Configuration de la transmission par relève avec code sécurisé

La relève protégée vous permet de contrôler qui a accès aux documents lorsque l'appareil est réglé pour une opération de relève. La fonction de relève protégée ne fonctionne qu'avec des télécopieurs Brother. Si une autre personne veut récupérer un fax dans votre appareil, elle devra d'abord saisir le code sécurisé.

- 1 Vérifiez que vous êtes en mode Fax .
- 2 Chargez votre document.
- 3 Appuyez sur **Menu, 2, 2, 6**.
- 4 Appuyez sur ▲ ou sur ▼ pour choisir Protégé.
Appuyez sur **OK**.
- 5 Saisissez un numéro à quatre chiffres.
Appuyez sur **OK**.
- 6 Appuyez sur **2** pour choisir 2. Non si vous ne souhaitez pas entrer d'autres paramètres lorsque l'écran LCD affiche le message suivant :

```
Suivant
1.Oui 2.Non
```

- 7 Appuyez sur **Marche**.
- 8 Si vous utilisez la vitre du scanner, l'écran LCD vous invite à choisir une des options ci-dessous :

```
Page suivante?
1.Oui 2.Non
```

- Appuyez sur **1** pour envoyer une autre page.

Passez à l'étape 9.

- Appuyez sur **2** ou **Marche** pour envoyer le document.

- 9 Placez la page suivante sur la vitre du scanner, puis appuyez sur **OK**. Répétez les étapes 8 et 9 pour chacune des autres pages.

```
Placez page suiv
Après app.sur OK
```

Votre appareil transmet automatiquement le fax.

Rapports de fax

Certains rapports de fax (vérification des transmission et journal des fax) peuvent être imprimés automatiquement et manuellement.

Rapport de vérification de l'envoi

Vous pouvez vous servir du rapport de vérification de l'envoi pour prouver que vous avez envoyé un fax. Ce rapport mentionne le nom ou le numéro de fax du destinataire, l'heure et la date de transmission, la durée de la transmission, le nombre de pages transmises et précise si la transmission a réussi ou échoué.

Plusieurs réglages sont disponibles pour le Rapport de vérification de l'envoi :

- **Oui** : Imprime un rapport après chaque fax transmis.
- **Oui+Image** : Imprime un rapport après chaque fax transmis. Une partie de la première page du fax apparaît dans le rapport.
- **Non** : Imprime un rapport *uniquement* en cas d'échec dû à une erreur de transmission. **Non** est le réglage par défaut.
- **Non+Image** : Imprime un rapport *uniquement* en cas d'échec dû à une erreur de transmission. Une partie de la première page du fax apparaît dans le rapport.



Remarque

- Si la transmission réussit, **OK** apparaît à côté de **RESULT** sur le Rapport de vérification de l'envoi. Si la transmission échoue, **ERREUR** apparaît à côté de **RESULT**.
- Si vous choisissez **Oui+Image** ou **Non+Image**, l'image ne s'affiche dans le rapport de vérification de l'envoi que si l'envoi en temps réel est réglé sur **Non**. (Voir *Envoi en temps réel* à la page 47.)

- 1 Appuyez sur **Menu, 2, 4, 1**.
- 2 Appuyez sur **▲** ou **▼** pour choisir **Oui**, **Oui+Image**, **Non** ou **Non+Image**. Appuyez sur **OK**.
- 3 Appuyez sur **Arrêt/Sortie**.

Journal des fax

Vous pouvez régler l'appareil de sorte qu'il imprime un journal des fax (rapport d'activité) selon des intervalles spécifiques (tous les 50 fax ; toutes les 6, 12 ou 24 heures, tous les 2 ou 7 jours). Le paramètre par défaut est *Tous les 50 fax*. Cela signifie que votre appareil imprime le journal quand il a stocké 50 tâches.

Si vous réglez l'intervalle sur *Non*, vous pouvez toujours imprimer le rapport en suivant les étapes décrites dans la page suivante.

- 1 Appuyez sur **Menu**, **2**, **4**, **2**.
- 2 Appuyez sur ▲ ou ▼ pour choisir un intervalle.
Appuyez sur **OK**.
Si vous choisissez 7 jours, vous êtes invité à choisir le jour qui marquera le début du décompte des 7 jours.
- 3 Saisissez l'heure de début d'impression dans le format 24 heures.
Appuyez sur **OK**.
Par exemple, tapez 19:45 pour sept heures quarante-cinq de l'après-midi.

- 4 Appuyez sur **Arrêt/Sortie**.

Si vous sélectionnez 6, 12, 24 heures, ou encore 2 ou 7 jours, l'appareil imprimera le rapport à l'heure programmée et supprimera toutes les tâches enregistrées dans sa mémoire. L'appareil imprimera le journal plus tôt, puis supprimera toutes les tâches enregistrées dans sa mémoire en cas de saturation de la mémoire (200 tâches mémorisées) avant l'heure sélectionnée.

Si vous souhaitez imprimer un rapport supplémentaire avant l'heure sélectionnée, vous pouvez le faire manuellement sans effacer les tâches enregistrées dans la mémoire.

Rapports

Les rapports suivants sont disponibles :

- 1 **Rapp. Trans.**
Affiche le rapport de vérification de transmission à l'issue des derniers 200 fax sortants et imprime le dernier rapport.
- 2 **Aide**
Imprime une liste des fonctions utilisées ordinairement pour vous aider à programmer votre appareil.
- 3 **Liste ind. tel**
Imprime la liste numérique ou alphabétique des noms et des numéros enregistrés dans la mémoire des numéros abrégés et dans celle des numéros monotouches.
- 4 **Journal Fax**
Imprime la liste d'informations sur vos derniers 200 fax entrants et sortants. (TX : transmission) (RX : réception)
- 5 **Config.Util**
Imprime une liste de vos configurations actuelles.
- 6 **Config Réseau**
Dresse la liste des paramètres réseau.
- 7 **Bon Commande**
Vous pouvez imprimer un bon de commande d'accessoires que vous remplirez et enverrez à votre revendeur Brother.

Comment imprimer un rapport

- 1 Appuyez sur **Menu, 6**.
- 2 Exécutez l'une des actions suivantes :
 - Appuyez sur ▲ ou ▼ afin de sélectionner le rapport souhaité.
Appuyez sur **OK**.
 - Entrez le numéro du rapport que vous souhaitez imprimer. Par exemple, appuyez sur **2** pour imprimer la liste d'aide.
- 3 Appuyez sur **Marche**.
- 4 Appuyez sur **Arrêt/Sortie**.



Copie

Fonction de copie

86

Comment copier

Activation du mode Copie

Appuyez sur  (**Copie**) pour activer le mode Copie.

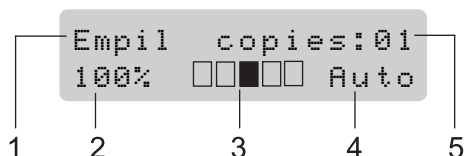

- 1 **Empilage/Tri/Recto-verso**
- 2 **Rapport de copie et disposition des copies**
- 3 **Contraste**
- 4 **Qualité**
- 5 **Nombre de copies**

Réalisation d'une seule copie

- 1 Vérifiez que vous êtes en mode Copie .
- 2 Chargez votre document.
- 3 Appuyez sur **Marche**.

Création de plusieurs copies

- 1 Vérifiez que vous êtes en mode Copie .
- 2 Chargez votre document.
- 3 Utilisez le pavé numérique pour entrer le nombre de copies (jusqu'à 99).
- 4 Appuyez sur **Marche**.



Remarque

Pour trier vos copies, voir *Tri des copies avec le chargeur* à la page 89.

Arrêter le processus de copie

Pour arrêter le processus de copie, appuyez sur **Arrêt/Sortie**.

Options de copie (réglages provisoires)

Quand vous voulez changer rapidement les réglages de copie temporairement pour la copie suivante, utilisez les touches **Copie**. Vous pouvez utiliser différentes combinaisons.



La machine restaure les paramètres par défaut dans un délai d'une minute après la copie si vous n'avez pas défini un délai de 30 secondes ou inférieur pour la temporisation du mode. (Voir *Temporisation du mode* à la page 23.)

Agrandissement ou réduction de l'image copiée

Vous pouvez sélectionner les taux d'agrandissement ou de réduction suivants :

Appuyez sur	100%*
	97% LTR→A4
	94% A4→LTR
	91% Full Page
	85% LTR→EXE
	83%
	78%
	70% A4→A5
	50%
	Manuel (25-400%)
	Auto
	200%
	141% A5→A4
	104% EXE→LTR

*Le paramètre défini en usine est indiqué en gras avec un astérisque.

Lorsque le mode **Auto** est actif, la machine calcule le rapport de réduction le mieux adapté au format du papier dans le bac à papier. (Voir *Format du papier* à la page 24.)

Le paramètre **Auto** est disponible uniquement lorsque vous utilisez le chargeur automatique de documents.

Manuel (25-400%) permet d'entrer un taux compris entre 25% et 400%.

Pour agrandir ou réduire la copie suivante, suivez les instructions données ci-dessous :

- 1 Vérifiez que vous êtes en mode Copie .
- 2 Chargez votre document.
- 3 Utilisez le pavé numérique pour entrer le nombre de copies (jusqu'à 99).
- 4 Appuyez sur **Agrandir/Réduire**.
- 5 Exécutez l'une des actions suivantes :
 - Appuyez sur ▲ ou ▼ pour sélectionner le taux d'agrandissement ou de réduction souhaité.
Appuyez sur **OK**.
 - Appuyez sur ▲ ou sur ▼ pour choisir **Manuel (25-400%)**.
Appuyez sur **OK**.
Utilisez le pavé numérique pour saisir un taux d'agrandissement ou de réduction compris entre 25% et 400%. (Par exemple, appuyez sur **5 3** pour saisir 53%.)
Appuyez sur **OK**.
- 6 Appuyez sur **Marche**.





Remarque

Les options de disposition 2 en 1 (P), 2 en 1 (L), 4 en 1 (P), 4 en 1 (L) *ne sont pas* disponibles avec **Agrand./Réduc**.

Utilisation de la touche Options

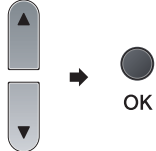
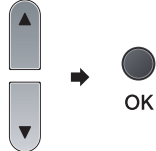
Utilisez la touche **Options** pour définir rapidement et provisoirement les réglages de copie suivants pour la réaliser la prochaine copie.

Appuyez sur	Sélection des menus	Options	Page
	<p>Appuyez sur ▲ ou ▼, puis appuyez sur OK</p> 	<p>Appuyez sur ▲ ou ▼, puis appuyez sur OK</p> 	
	<p>Empil./Trier (apparaît lorsque le document se trouve dans l'ADF)</p>	<p>Empil* Trier</p>	<p>89</p>
	<p>Qualité</p>	<p>Auto* Photo Texte</p>	<p>89</p>
	<p>Luminosité</p>	<p>▼-□□□■+▲ ▼-□□□□+▲ ▼-□□■□+▲* ▼-□■□□+▲ ▼-■□□□+▲</p>	<p>90</p>
	<p>Contraste</p>	<p>▼-□□□■+▲ ▼-□□□□+▲ ▼-□□■□+▲* ▼-□■□□+▲ ▼-■□□□+▲</p>	<p>90</p>
	<p>Mise en page</p>	<p>Non (1 en 1) * 2 en 1 (P) 2 en 1 (L) 4 en 1 (P) 4 en 1 (L)</p>	<p>91</p>
	<p>Sélection de bac</p>	<p>MP>T1* OU MP>T1>T2* T1>MP OU T1>T2>MP #1 (XXX) ¹ #2 (XXX) ¹ MP (XXX) ¹ ¹ « XXX » est le format de papier. (T2 ou #2 apparaît uniquement si vous avez installé le bac à papier optionnel.)</p>	<p>92</p>
<p> Les réglages du fabricant sont affichés en caractères gras avec un astérisque.</p>			

Tri des copies avec le chargeur

Vous pouvez trier plusieurs copies. Les pages seront empilées dans l'ordre 1 2 3, 1 2 3, 1 2 3, etc.

- 1 Vérifiez que vous êtes en mode Copie .
- 2 Dépliez le bac de sortie du chargeur automatique de documents et placez votre document *face vers le bas* dans le bac d'entrée du chargeur automatique de documents.
- 3 Utilisez le pavé numérique pour entrer le nombre de copies (jusqu'à 99).
- 4 Appuyez sur **Options** et ▲ ou ▼ pour choisir *Empil./Trier*. Appuyez sur **OK**.
- 5 Appuyez sur ▲ ou sur ▼ pour choisir *Trier*. Appuyez sur **OK**.
- 6 Appuyez sur **Marche**.

Amélioration de la qualité de copie

Vous pouvez choisir parmi une gamme de réglages de la qualité. Le réglage par défaut est *Auto*.

- **Auto**
Le mode *Auto* est recommandé pour les impressions normales. Convient aux documents contenant à la fois du texte et des photos.
- **Texte**
Convient aux documents ne contenant que du texte.
- **Photo**
Convient à la copie de photos.

Pour changer *provisoirement* le réglage de qualité, suivez la procédure ci-dessous :

- 1 Vérifiez que vous êtes en mode Copie .
- 2 Chargez votre document.
- 3 Utilisez le pavé numérique pour entrer le nombre de copies (jusqu'à 99).
- 4 Appuyez sur **Options**. Appuyez sur ▲ ou sur ▼ pour choisir *Qualité*. Appuyez sur **OK**.
- 5 Appuyez sur ▲ ou ▼ pour choisir *Auto*, *Photo* ou *Texte*. Appuyez sur **OK**.

- 6 Appuyez sur **Marche**.

Pour changer le réglage *par défaut*, suivez la procédure ci-dessous :

- 1 Appuyez sur **Menu**, **3**, **1**.
- 2 Appuyez sur ▲ ou sur ▼ pour choisir la qualité de copie. Appuyez sur **OK**.
- 3 Appuyez sur **Arrêt/Sortie**.

Réglage du contraste et de la luminosité

Brillance

Réglez la luminosité de copie afin d'éclaircir ou d'assombrir les copies.

Pour changer *provisoirement* le réglage de la luminosité de copie, suivez la procédure ci-dessous :

- 1 Vérifiez que vous êtes en mode Copie .
- 2 Chargez votre document.
- 3 Utilisez le pavé numérique pour entrer le nombre de copies (jusqu'à 99).
- 4 Appuyez sur **Options**. Appuyez sur ▲ ou sur ▼ pour choisir **Luminosité**. Appuyez sur **OK**.
- 5 Appuyez sur ▲ pour éclaircir la copie ou sur ▼ pour l'assombrir. Appuyez sur **OK**.
- 6 Appuyez sur **Marche**.

Pour changer le réglage *par défaut*, suivez la procédure ci-dessous :

- 1 Appuyez sur **Menu, 3, 2**.
- 2 Appuyez sur ▲ pour éclaircir la copie ou sur ▼ pour l'assombrir. Appuyez sur **OK**.
- 3 Appuyez sur **Arrêt/Sortie**.

Contraste

Ajustez le contraste pour rendre une image plus nette et plus vive.

Pour changer *provisoirement* le réglage du contraste, suivez la procédure ci-dessous :

- 1 Vérifiez que vous êtes en mode Copie .
- 2 Chargez votre document.
- 3 Utilisez le pavé numérique pour entrer le nombre de copies (jusqu'à 99).
- 4 Appuyez sur **Options**. Appuyez sur ▲ ou sur ▼ pour choisir **Contraste**. Appuyez sur **OK**.
- 5 Appuyez sur ▲ ou sur ▼ pour augmenter ou diminuer le contraste. Appuyez sur **OK**.
- 6 Appuyez sur **Marche**.

Pour changer le réglage *par défaut*, suivez la procédure ci-dessous :

- 1 Appuyez sur **Menu, 3, 3**.
- 2 Appuyez sur ▲ ou sur ▼ pour augmenter ou diminuer le contraste. Appuyez sur **OK**.
- 3 Appuyez sur **Arrêt/Sortie**.

Faire des copies N en 1 (disposition)

Vous pouvez réduire la quantité de papier utilisée pour faire des copies au moyen de la fonction de copie N en 1. Cette fonction vous permet de copier deux ou quatre pages sur une seule page et d'économiser ainsi du papier.

! IMPORTANT

- Assurez-vous que le format du papier est réglé sur Letter, A4, Legal¹ ou Folio¹.
- (P) signifie Portrait et (L) Paysage.
- Vous ne pouvez pas utiliser Agrand./Réduc. avec la fonction N en 1.

¹ Vous pouvez choisir Legal et Folio pour le bac multifonction uniquement.

- Vérifiez que vous êtes en mode Copie .
- Chargez votre document.
- Utilisez le pavé numérique pour entrer le nombre de copies (jusqu'à 99).
- Appuyez sur **Options**. Appuyez sur ▲ ou sur ▼ pour choisir Mise en page. Appuyez sur **OK**.
- Appuyez sur ▲ ou ▼ pour choisir 2 en 1 (P), 2 en 1 (L), 4 en 1 (P), 4 en 1 (L) ou Non (1 en 1). Appuyez sur **OK**.
- Appuyez sur **Marche** pour numériser la page. Si vous placez le document dans l'ADF, l'appareil numérise les pages et commence l'impression. **Si vous utilisez la vitre du scanner, allez à l'étape 7.**

- Une fois que l'appareil a numérisé la page, appuyez sur **1** pour numériser la page suivante.

Page suivante?
1.Oui 2.Non

- Placez la page suivante sur la vitre du scanner. Appuyez sur **OK**. Répétez les étapes 7 et 8 pour chaque page de la disposition.
- Une fois toutes les pages numérisées, appuyez sur **2** à l'étape 7 pour terminer.

Placez votre document face vers le bas dans la direction indiquée ci-dessous :

■ 2 en 1 (P)



■ 2 en 1 (L)

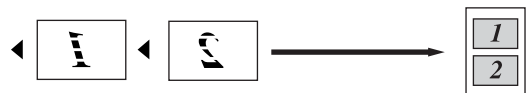

■ 4 en 1 (P)



■ 4 en 1 (L)

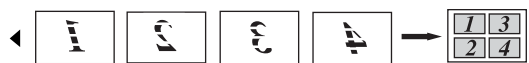

Sélection du bac

Vous pouvez modifier le réglage Bac à utiliser pour la copie suivante uniquement.

- 1 Vérifiez que vous êtes en mode Copie .
- 2 Chargez votre document.
- 3 Utilisez le pavé numérique pour entrer le nombre de copies (jusqu'à 99).
- 4 Appuyez sur **Options**.
Appuyez sur ▲ ou sur ▼ pour choisir Sélection de bac.
Appuyez sur **OK**.
- 5 Appuyez sur ▲ ou sur ▼ pour choisir MP>T1>T2, T1>T2>MP, #1 (XXX), #2 (XXX) ou MP (XXX).
Appuyez sur **OK**.
- 6 Appuyez sur **Marche**.



Remarque

- T2 ou #2 ne s'affiche que si le bac à papier en option est installé.
- T2 ou #2 est disponible pour MFC-8380DN.
- Pour modifier le réglage par défaut de Sélection du bac, voir *Bac à utiliser en mode Copie* à la page 25.

Copie recto-verso

Si vous souhaitez utiliser la fonction de copie recto-verso, placez le document dans le chargeur.

Si le message *Mémoire saturée* s'affiche pendant la réalisation de copies recto-verso, essayez d'installer de la mémoire supplémentaire. (Voir *Message Mémoire saturée* à la page 95.)

Copie recto-verso (bord long)

MFC-8370DN

■ Recto-Recto-verso L

Portrait

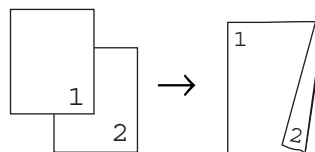

Paysage

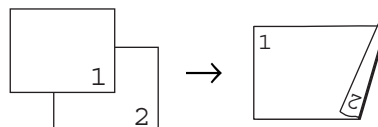

- 1 Vérifiez que vous êtes en mode Copie .
- 2 Dépliez le bac de sortie du chargeur automatique de documents et placez votre document *face vers le bas* dans le bac d'entrée du chargeur automatique de documents.
- 3 Saisissez le nombre de copies (jusqu'à 99) à l'aide du pavé numérique.
- 4 Appuyez sur **Duplex** et ▲ ou ▼ pour choisir *recto-r/v L*.
Appuyez sur **OK**.
- 5 Appuyez sur **Marche** pour copier le document.

MFC-8380DN**■ Recto-Recto-verso L**

Portrait

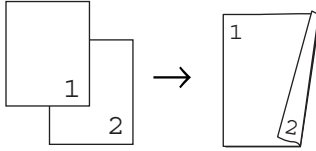

Paysage

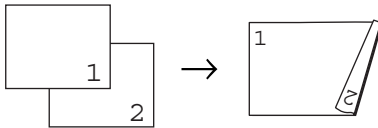
**■ Recto-verso-Recto-verso**

Portrait

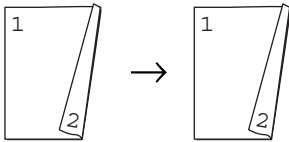

Paysage

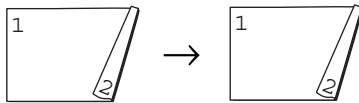
**■ Recto-verso L-Recto**

Portrait

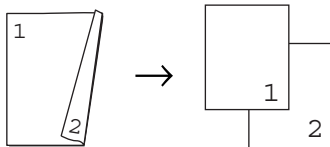

Paysage

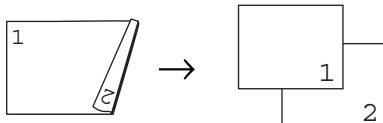

- 1 Vérifiez que vous êtes en mode Copie



- 2 Dépliez le bac de sortie du chargeur automatique de documents et placez votre document *face vers le bas* dans le bac d'entrée du chargeur automatique de documents.
- 3 Saisissez le nombre de copies (jusqu'à 99) à l'aide du pavé numérique.
- 4 Appuyez sur **Duplex** et ▲ ou ▼ pour choisir **recto-r/v L**, **Dou. face→d. face** ou **L R/V→Recto**.

Duplex
 recto-r/v L

 Appuyez sur **OK**.
- 5 Appuyez sur **Marche** pour copier le document.

Remarque

- La copie recto-verso d'un document recto-verso au format Legal n'est pas disponible.
- (L) signifie Bord long et (C) signifie Bord court.

Copie recto-verso avancée (bord court)**MFC-8370DN****■ Recto-Recto-verso C**

Portrait

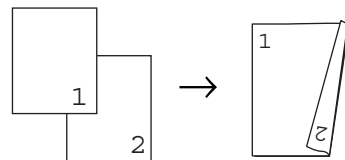

Paysage

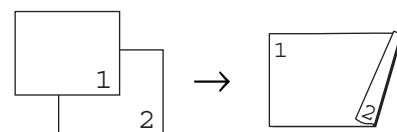

- 1 Vérifiez que vous êtes en mode Copie



- 2 Dépliez le bac de sortie du chargeur automatique de documents et placez votre document *face vers le bas* dans le bac d'entrée du chargeur automatique de documents.
- 3 Saisissez le nombre de copies (jusqu'à 99) à l'aide du pavé numérique.
- 4 Appuyez sur **Duplex** et ▲ ou ▼ pour choisir *recto→r/v C*. Appuyez sur **OK**.
- 5 Appuyez sur **Marche** pour copier le document.

MFC-8380DN

■ Recto-verso C avancé→Recto

Portrait

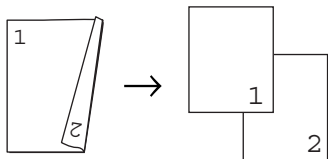

Paysage

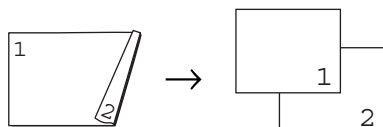

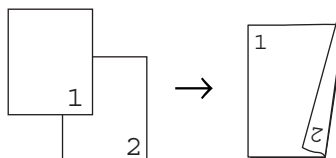

■ Recto avancé→Recto-verso C

Portrait

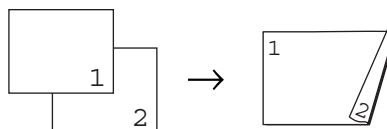

Paysage



- 1 Vérifiez que vous êtes en mode Copie .
- 2 Dépliez le bac de sortie du chargeur automatique de documents et placez votre document *face vers le bas* dans le bac d'entrée du chargeur automatique de documents.
- 3 Saisissez le nombre de copies (jusqu'à 99) à l'aide du pavé numérique.
- 4 Appuyez sur **Duplex** et ▲ ou ▼ pour choisir *Avance*. Appuyez sur **OK**.
- 5 Appuyez sur ▲ ou ▼ pour sélectionner *C R/V→Recto* ou *recto→r/v C*. Appuyez sur **OK**.
- 6 Appuyez sur **Marche** pour copier le document.



Remarque

- La copie recto-verso d'un document recto-verso au format Legal n'est pas disponible.
- (L) signifie Bord long et (S) signifie Bord court.

Message Mémoire saturée

En cas de saturation de la mémoire pendant un travail de copie, le message qui s'affiche sur l'écran LCD vous permettra de passer à l'étape suivante.

Si le message *Mémoire saturée* s'affiche lors de la numérisation d'une page suivante, vous pouvez soit appuyer sur **Marche** pour copier les pages déjà numérisées, soit appuyer sur **Arrêt/Sortie** pour annuler l'opération.

Pour libérer de la mémoire, vous pouvez exécuter les actions suivantes :

- Imprimez les fax présents dans la mémoire. (Voir *Réception sans papier* à la page 56.)
- Vous pouvez désactiver le stockage des fax. (Voir *Désactivation des options de fax à distance* à la page 73.)



Remarque

Si le message *Mémoire saturée* s'affiche, vous pourrez réaliser des copies si vous imprimez au préalable les fax entrants présents dans la mémoire afin de libérer complètement la mémoire.



Impression directe

Impression de données à partir d'une carte mémoire flash USB ou d'un stockage de masse prenant en charge un appareil photo numérique

98

Impression de données à partir d'une carte mémoire flash USB ou d'un stockage de masse prenant en charge un appareil photo numérique

Grâce à la fonctionnalité Impression directe, vous n'avez pas besoin d'un ordinateur pour imprimer des données. Vous pouvez imprimer en connectant simplement votre carte mémoire flash USB dans l'interface directe USB de l'appareil. Vous pouvez également connecter et imprimer directement à partir d'un appareil photo réglé sur le mode de stockage de masse USB.



Remarque

- Certaines cartes mémoire flash USB risquent de ne pas fonctionner avec l'appareil.
- Si votre appareil photo est en mode PictBridge, vous ne pouvez pas imprimer de données. Veuillez vous référer à la documentation fournie avec votre appareil photo pour basculer du mode PictBridge au mode de stockage de masse.

Formats de fichier pris en charge

La fonction Impression directe prend en charge les formats de fichier suivants :

- PDF version 1.7 ¹
- JPEG
- Exif + JPEG
- PRN (créé par le pilote Brother)
- TIFF (numérisé par tous les modèles MFC ou DCP Brother)
- PostScript® 3™ (créé par le pilote d'imprimante Brother BRScript3)
- XPS version 1.0

¹ Les données PDF comprenant un fichier image JBIG2, un fichier image JPEG2000 ou des fichiers de transparents ne sont pas prises en charge.

Création d'un fichier PRN ou PostScript® 3™ pour impression directe



Remarque

Les écrans de cette section peuvent varier en fonction de votre application et de votre système d'exploitation.

- 1 Dans la barre de menu d'une application, cliquez sur **Fichier**, puis sur **Imprimer**.
- 2 Sélectionnez **Brother MFC-XXXX Printer** (1) et activez la case à cocher **Imprimer dans un fichier** (2). Cliquez sur **Imprimer**.

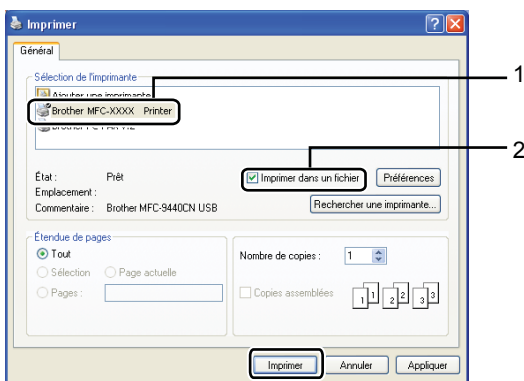

- 3 Sélectionnez le dossier dans lequel vous souhaitez enregistrer le fichier et saisissez le nom du fichier si vous y êtes invité.
Si vous êtes uniquement invité à donner un nom au fichier, vous pouvez également spécifier le dossier dans lequel vous souhaitez enregistrer le fichier en introduisant le nom du répertoire. Par exemple :
C:\Temp\FileName.prn

Si une carte mémoire flash USB ou un appareil photo numérique est connecté à votre ordinateur, vous pouvez enregistrer le fichier directement sur cette carte.

Impression de données directement à partir de la carte mémoire flash USB ou du stockage de masse prenant en charge l'appareil photo numérique

- 1 Connectez votre carte mémoire flash USB ou appareil photo numérique à l'interface directe USB (1) située à l'avant de l'appareil.

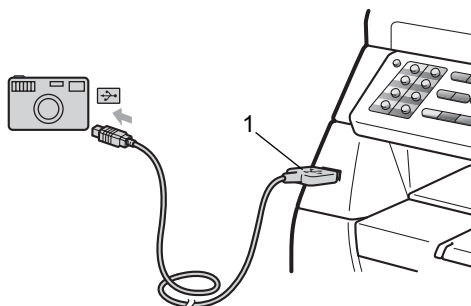

**Remarque**

Pour MFC-8380DN

- Si le réglage de l'impression directe de Verrouillage de fonction sécurisé 2.0 est fixé à `off` pour tous les utilisateurs (y compris les réglages du mode Public), `Non disponible` s'affiche sur l'écran LCD, puis la machine revient en mode Prêt. Vous ne pouvez pas accéder à la fonction Impression directe.
- Si l'ID d'utilisateur restreint que vous utilisez actuellement limite votre utilisation de la fonction d'impression directe de Verrouillage de fonction sécurisé 2.0 alors que d'autres utilisateurs restreints (y compris les réglages du mode Public) peuvent y accéder, `Refus d'accès` s'affiche sur l'écran LCD, puis la machine vous demande votre nom. Si vous êtes un utilisateur restreint disposant d'un accès à la fonctionnalité Impression directe, appuyez sur ▲ ou ▼ pour choisir votre nom, appuyez sur **OK** et saisissez votre mot de passe à quatre chiffres.
- Si votre administrateur a défini une limite de page pour l'impression directe et si l'appareil a déjà atteint le nombre maximum de pages, l'écran LCD affiche `Limite dépassée` quand vous insérez une carte mémoire flash USB ou un appareil photo numérique.

2

Quand l'appareil a reconnu la carte mémoire flash USB ou l'appareil photo numérique, la touche **Direct** devient bleue.

Appuyez sur la touche **Direct**.

3

Appuyez sur ▲ ou ▼ pour sélectionner le nom du dossier ou du fichier que vous souhaitez imprimer.

Appuyez sur **OK**.

Si vous avez choisi le nom de dossier, appuyez sur ▲ ou ▼ pour choisir le nom du fichier que vous souhaitez imprimer.

Appuyez sur **OK**.

**Remarque**

- Votre appareil photo numérique doit basculer du mode PictBridge au mode de stockage de masse.
- Si vous souhaitez imprimer un index des fichiers, sélectionnez `Impress.index`, puis appuyez sur **OK**. Appuyez sur **Marche** pour imprimer les données.
- Les noms des fichiers qui sont stockés sur votre carte mémoire flash USB peuvent être affichés sur l'écran LCD s'ils comportent les caractères suivants : A B C D E F G H I J K L M N O P Q R S T U V W X Y Z 0 1 2 3 4 5 6 7 8 9 \$ % ' ` - @ { } ~ ! # () & _ ^

4

Exécutez l'une des actions suivantes :

- Appuyez sur ▲ ou ▼ pour choisir un réglage à modifier, appuyez sur **OK**, puis appuyez sur ▲ ou ▼ pour choisir une option et appuyez sur **OK**.
- Si vous ne devez pas modifier les réglages par défaut actuels, accédez à l'étape 5.

Para imp fich.
 Format papier ▾



Remarque

- Vous pouvez choisir les paramètres suivants :
 - Format papier
 - Type support
 - Page multiple
 - Orientation
 - Duplex
 - Copies triées
 - Utilisat.bacs
 - Qualité impr.
 - Option PDF
- En fonction du type de fichier, certains de ces paramètres peuvent ne pas s'afficher.

5

Appuyez sur **Marche** si vous avez terminé.

6

Appuyez sur la touche du pavé numérique pour saisir le nombre de copies souhaitées.
Appuyez sur **OK**.

7

Appuyez sur **Marche** pour imprimer les données.



IMPORTANT

- Pour éviter d'endommager votre machine, **NE** connectez **AUCUN** appareil autre qu'un appareil photo numérique ou une carte mémoire flash USB à l'interface directe USB.
- **NE** retirez **PAS** la carte mémoire flash USB ou l'appareil photo numérique de l'interface directe USB avant que la machine n'ait fini d'imprimer.



Remarque

- Si vous souhaitez modifier le réglage par défaut du bac à papier d'alimentation, appuyez sur **Menu, 1, 6, 3** pour changer le réglage du bac à papier.
- Vous pouvez modifier les réglages par défaut de l'Impression directe en utilisant le panneau de commande lorsque la machine n'est pas en mode Impression directe. Appuyez sur **Menu, 5** pour accéder au menu I/F direc. USB. (Voir *Tableau des menus* à la page 175.)

Compréhension des messages d'erreur

Une fois que vous êtes familiarisé avec les types d'erreurs susceptibles de se produire lors de l'impression de données à partir de la carte mémoire flash USB ou de l'appareil photo numérique avec la fonctionnalité Impression directe, vous pouvez aisément identifier et résoudre n'importe quel problème.

■ Mémoire saturée

Ce message apparaît si vous travaillez avec des images qui sont trop volumineuses pour la mémoire de la machine.

■ Périph inutilis.

Ce message apparaît si vous connectez un appareil incompatible ou défectueux à l'interface directe USB. Pour effacer le message d'erreur, débranchez l'appareil de l'interface directe USB.

(Voir *Messages d'erreur et de maintenance* à la page 141 pour connaître la solution détaillée.)



Logiciel

Fonctionnalités du logiciel et du réseau

104

Le Guide de l'utilisateur HTML sur le CD-ROM inclut le **Guide utilisateur - Logiciel** et le **Guide utilisateur - Réseau** des fonctions disponibles lors du raccordement à un ordinateur (par exemple, l'impression et la numérisation). Ces guides sont associés à des liens faciles d'emploi, qui, lorsque vous cliquez dessus, vous permettent d'accéder à une section particulière.

Vous trouverez de plus amples informations sur les fonctionnalités suivantes :

- Impression
- Numérisation
- ControlCenter3 (Windows®)
- ControlCenter2 (Macintosh)
- Configuration à distance
- Envoi d'un fax à partir de votre ordinateur
- Envoi de fax réseau
- Impression réseau
- Numérisation réseau



Remarque

Voir *Accès au Guide utilisateur - Logiciel* et au *Guide utilisateur - Réseau* à la page 3.

Comment lire le Guide de l'utilisateur au format HTML

Voici une procédure rapide pour consulter le Guide de l'utilisateur au format HTML.

Windows®



Remarque

Si vous n'avez pas installé le logiciel, voir *Comment visualiser la documentation (Windows®)* à la page 3.

- 1 Dans le menu **Démarrer**, pointez sur **Brother, MFC-XXXX** dans le groupe de programmes, puis cliquez sur **Guides d'utilisation au format HTML**.
- 2 Cliquez sur le manuel de votre choix (**GUIDE UTILISATEUR - LOGICIEL** ou **GUIDE UTILISATEUR - RÉSEAU**) dans le menu principal.



- 3 Cliquez sur l'en-tête à consulter dans la liste située à gauche de la fenêtre.

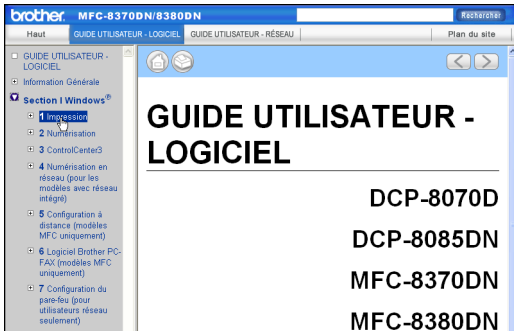

Macintosh

- 1 Assurez-vous que votre Macintosh est sous tension. Insérez le CD-ROM de Brother dans le lecteur.
- 2 Double-cliquez sur l'icône **Documentation**.
- 3 Double-cliquez sur le dossier de la langue, puis sur le fichier top.html.
- 4 Cliquez sur le manuel approprié (**GUIDE UTILISATEUR - LOGICIEL** ou **GUIDE UTILISATEUR - RÉSEAU**) dans le menu principal, puis cliquez sur l'en-tête à consulter dans la liste située dans la partie gauche de la fenêtre.

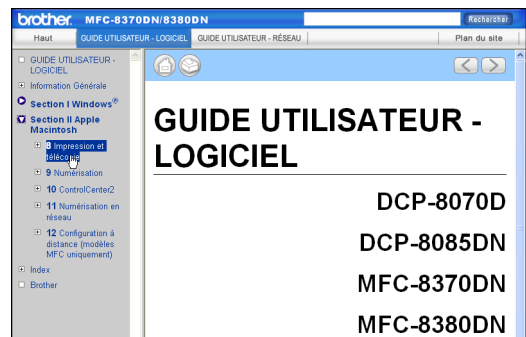



Annexes

Sécurité et consignes légales	108
Options	121
Dépistage des pannes et maintenance périodique	123
Menus et caractéristiques	173
Spécifications	194
Glossaire	209

A

Sécurité et consignes légales

Où placer l'appareil

Placez l'appareil sur une surface plane et stable, à l'abri des vibrations et des chocs, par exemple sur un bureau. Placez l'appareil à proximité d'une prise téléphonique et d'une prise électrique standard mise à la terre. Choisissez un endroit où la température se situe entre 10 et 32,5 °C et l'humidité entre 20 et 80 % (sans condensation).

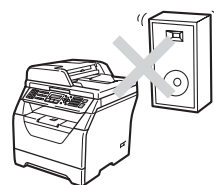
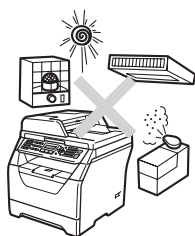

⚠ AVERTISSEMENT

N'exposez PAS l'appareil à la lumière directe du soleil, à une chaleur intense, à l'humidité, à une flamme vive, à la poussière ou des gaz corrosifs.

ELOIGNEZ l'appareil de tout dispositif de chauffage, des climatiseurs, des réfrigérateurs, de l'eau ou des produits chimiques.

⚠ ATTENTION

Ne placez pas la machine dans un endroit à fort passage.

Évitez de poser l'appareil sur la moquette.

NE BRANCHEZ PAS l'appareil sur des prises électriques contrôlées par des interrupteurs muraux ou des minuteries automatiques, ou sur le même circuit que des équipements lourds ou susceptibles de provoquer une coupure de courant.

Toute coupure électrique peut effacer les informations dans la mémoire de la machine.

Évitez les sources d'interférence, comme d'autres systèmes de téléphones sans fil ou haut-parleurs.

Assurez-vous que les câbles reliés à l'appareil ne présentent aucun risque (trébuchement, etc.).

Pour utiliser la machine en toute sécurité

Lisez ces instructions avant de tenter toute opération de maintenance et conservez-les pour pouvoir vous y reporter ultérieurement.

AVERTISSEMENT



Des électrodes haute tension se trouvent à l'intérieur de la machine. Avant de nettoyer l'intérieur de la machine, débranchez le cordon téléphonique et le cordon d'alimentation électrique de la prise électrique afin d'éviter de vous électrocuter.

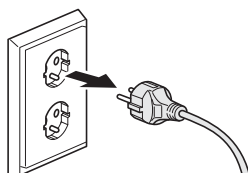

<France et Belgique>

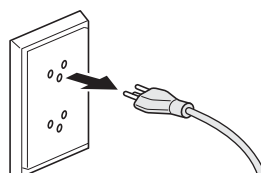

<Suisse>



NE manipulez PAS la prise les mains mouillées. Vous risqueriez de vous électrocuter.

Vérifiez toujours que la prise est complètement insérée.

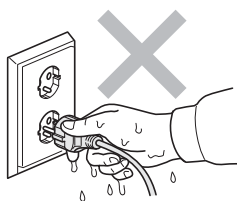

<France et Belgique>

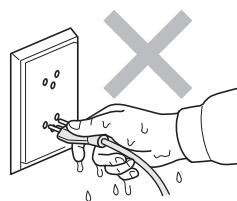

<Suisse>

Ce produit doit être installé près d'une prise électrique aisément accessible. En cas d'urgence, vous devez débrancher le cordon d'alimentation de la prise électrique pour couper complètement le courant.

Des sacs en plastique sont utilisés pour emballer l'appareil et l'unité du tambour. Pour éviter tout risque d'étouffement, ne laissez pas ces sacs à la portée des bébés et des enfants.

N'utilisez AUCUNE substance inflammable, aucun type d'aérosol ou de liquide/solvant organique contenant de l'alcool ou de l'ammoniaque pour nettoyer l'intérieur ou l'extérieur de l'appareil. Il pourrait en résulter un incendie ou une électrocution. Voir *Entretien courant* à la page 155 pour plus d'informations sur le nettoyage de l'appareil.



Si du toner s'est répandu, **NE LE NETTOYEZ PAS** avec un aspirateur. La poussière du toner pourrait prendre feu dans l'aspirateur et provoquer un incendie. Nettoyez soigneusement la poussière du toner avec un chiffon doux et sec non pelucheux et débarrassez-vous en conformément aux réglementations locales.

Installez et modifiez les lignes téléphoniques avec précaution. Ne touchez jamais les fils ou les bornes non isolés si le cordon téléphonique n'est pas débranché de la prise murale. N'installez jamais de fils téléphoniques pendant un orage. N'installez jamais de prise murale téléphonique dans un endroit humide.

Lorsque vous utilisez votre équipement téléphonique, respectez toutes les précautions de sécurité de base pour réduire les risques d'incendie, d'électrocution et de blessures, notamment :

- 1 N'UTILISEZ PAS ce produit près de l'eau (baignoire, évier, machine à laver, sol humide ou piscine).
- 2 Evitez d'utiliser ce produit pendant un orage à cause du risque d'électrocution induit par la foudre.
- 3 N'UTILISEZ PAS le produit pour signaler une fuite de gaz proche.
- 4 NE JETEZ PAS les piles au feu. Elles pourraient exploser. Renseignez-vous sur la réglementation locale en vigueur en matière d'élimination des déchets.
- 5 NOUS VOUS DECONSEILLONS d'utiliser une rallonge.
- 6 N'installez jamais de fils téléphoniques pendant un orage. N'installez jamais de prise murale téléphonique dans un endroit humide.
- 7 Si des câbles sont endommagés, débranchez l'appareil et contactez votre revendeur Brother.
- 8 NE PLACEZ RIEN sur l'appareil et ne bloquez pas les orifices de ventilation.
- 9 Ce produit ne doit être raccordé qu'à une source d'alimentation CA reliée à la terre dont la plage de puissance nominale est conforme aux indications correspondantes figurant sur l'étiquette. NE LE RACCORDEZ PAS à une source d'alimentation CC ou un inverseur. En cas de doute, contactez un électricien agréé.

⚠ ATTENTION



Après utilisation, certaines pièces internes de l'appareil sont extrêmement chaudes. Lorsque vous ouvrez le capot avant ou arrière de l'appareil, **NE TOUCHEZ PAS** les parties ombrées sur les illustrations.

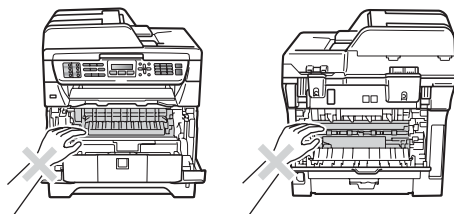

Pour éviter toute blessure corporelle, prenez soin de ne pas placer les mains sur le bord de l'appareil sous le scanner ou le capot document comme illustré.

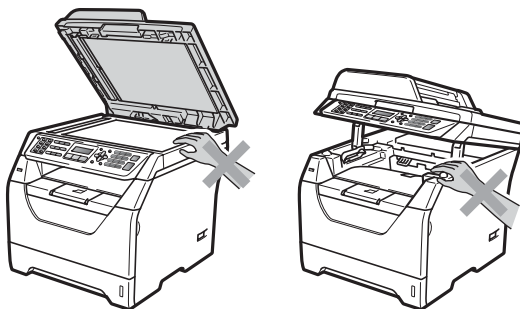

Pour éviter toute blessure corporelle, ne placez pas les doigts aux endroits illustrés.

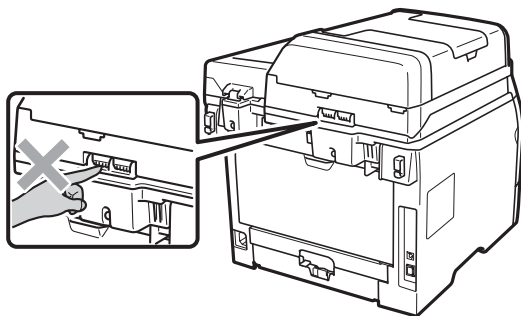

Lorsque vous déplacez la machine, saisissez les poignées latérales situées sur le dessous.

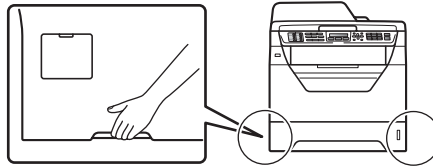

! IMPORTANT

L'unité de fusion porte une étiquette d'avertissement. Vous NE DEVEZ NI enlever NI endommager l'étiquette.

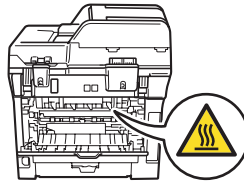

Instructions de sécurité importantes

- 1 Lisez toutes ces instructions.
- 2 Conservez-les pour pouvoir vous y reporter ultérieurement.
- 3 Respectez toutes les consignes et tous les avertissements figurant sur le produit.
- 4 Débranchez ce produit de la prise murale avant de nettoyer l'intérieur de l'appareil. N'utilisez pas de produits nettoyants liquides ou en aérosol. Utilisez un chiffon doux, sec et non pelucheux pour le nettoyage.
- 5 **NE PLACEZ PAS** le produit sur un chariot, un socle ou une table instables. Le produit risquerait de tomber ce qui pourrait l'endommager.
- 6 Des fentes et des ouvertures situées à l'arrière ou au fond du boîtier permettent l'aération de l'appareil. Pour assurer le bon fonctionnement du produit et pour le protéger contre toute surchauffe, veillez ne jamais obstruer ou couvrir ces ouvertures. Ces ouvertures ne doivent jamais être obstruées par le positionnement de l'appareil sur un lit, un canapé, un tapis ou toute autre surface similaire. Ne placez jamais ce produit sur ou à proximité d'un radiateur ou d'un appareil de chauffage. Ce produit ne doit jamais être placé dans une installation intégrée dont l'aération n'est pas adéquate.
- 7 Ce produit ne doit être raccordé qu'à une source d'alimentation CA dont la puissance nominale correspond aux indications figurant sur l'étiquette. **NE LE RACCORDEZ PAS** à une source d'alimentation CC ou un inverseur. En cas de doute, contactez un électricien agréé.
- 8 Ce produit est équipé d'une fiche de terre dotée de 3 fils. Il est recommandé de n'utiliser qu'une prise d'alimentation reliée à la terre. Il s'agit d'une fonction de sécurité. Si vous ne pouvez pas insérer la fiche dans la prise de courant, appelez votre électricien pour qu'il remplace votre prise obsolète. Vous **DEVEZ** systématiquement relier l'appareil à la terre.
- 9 Utilisez uniquement le cordon d'alimentation fourni avec cet appareil.
- 10 **EVITEZ** de placer des objets sur le cordon d'alimentation. **N'INSTALLEZ PAS** ce produit dans un endroit où des personnes pourraient marcher sur le cordon.
- 11 Utilisez le produit dans un endroit bien ventilé.
- 12 Le cordon électrique, y compris les rallonges, ne doivent pas dépasser 5 mètres.
N'UTILISEZ PAS le même circuit électrique avec d'autres appareils, tels qu'un système de conditionnement de l'air, un copieur, un déchiqueteur, etc. Si vous devez utiliser l'imprimante avec ces appareils, il est recommandé d'utiliser un transformateur de tension ou un filtre bruit haute fréquence.
Utilisez un régulateur de tension si la source électrique n'est pas stable.
- 13 **NE PLACEZ PAS** d'objet devant l'appareil pour ne pas bloquer la réception des fax. **NE POSEZ RIEN** dans le chemin des fax reçus.
- 14 Attendez que les pages soient entièrement sorties avant de les retirer de l'appareil.
- 15 Débranchez ce produit de la prise de courant et faites appel aux techniciens agréés de Brother dans les cas suivants :
 - Lorsque le cordon d'alimentation est endommagé ou effiloché.
 - Si du liquide s'est répandu dans le produit.

- Si le produit a été exposé à la pluie ou à l'eau.
 - Si le produit ne fonctionne pas normalement lorsque les instructions d'utilisation sont respectées. Ne procédez qu'aux réglages présentés dans les instructions d'utilisation. Un mauvais réglage des autres commandes risque d'endommager l'appareil et imposera fréquemment un travail fastidieux au technicien agréé pour que le produit puisse à nouveau fonctionner normalement.
 - Si le produit est tombé ou son boîtier endommagé.
 - Si l'appareil présente des performances nettement différentes, indiquant la nécessité d'une maintenance.
- 16 Pour protéger votre produit contre les surtensions, nous recommandons l'utilisation d'un dispositif de protection contre les surtensions.
- 17 Pour réduire le risque d'incendie, d'électrocution ou de blessures corporelles, prenez note des points suivants :
- N'UTILISEZ PAS ce produit à proximité d'appareils utilisant de l'eau, près d'une piscine ou dans une cave humide.
 - N'UTILISEZ PAS l'appareil pendant un orage (risque d'électrocution) ou pour signaler une fuite de gaz si vous êtes à proximité de cette dernière.
 - N'utilisez PAS ce produit à proximité d'une fuite de gaz.

Spécifications de l'IEC60825-1+A2:2001

Cet appareil est un produit laser de classe 1 comme il est défini dans les spécifications de l'IEC60825-1+A2:2001. L'étiquette illustrée ci-dessous est apposée sur l'appareil dans les pays qui l'exigent.

Cet appareil est équipé d'une diode laser de classe 3B qui émet un rayonnement laser invisible dans le scanner. Le scanner ne doit jamais être ouvert, et ce quelles que soient les circonstances.



Rayons laser internes

Longueur d'onde : 770 - 810 nm

Sortie : 5 mW max.

Classe laser : classe 3B

AVERTISSEMENT

L'utilisation de commandes, de réglages ou de procédures autres que ceux spécifiés dans ce manuel risque d'entraîner une exposition dangereuse aux rayons.

A

Débranchement d'un périphérique

Ce produit doit être installé près d'une prise électrique aisément accessible. En cas d'urgence, vous devez débrancher le cordon d'alimentation de la prise électrique pour couper complètement le courant.

Connexion réseau

⚠ ATTENTION

NE RELIEZ PAS cet appareil à un réseau local (LAN) soumis à des surtensions.

Interférence radio

Ce produit est conforme aux dispositions de la directive EN55022 (Publication CISPR 22)/Classe B.

Directive UE 2002/96/CE et EN50419



Union Européenne
seulement

Cet équipement porte le symbole de recyclage représenté ci-dessus. Cela signifie, qu'en fin de vie, cet équipement ne doit pas être jeté avec vos déchets domestiques. Vous devez le déposer dans un point de collecte approprié. Ce geste préservera l'environnement. (Union européenne uniquement)

Directive UE 2006/66/CE - Retrait ou remplacement de la batterie

Ce produit contient une batterie conçue pour durer pendant toute la durée de vie du produit. Elle ne doit pas être remplacée par l'utilisateur. Elle doit être retirée durant le processus de recyclage de l'appareil, en fin de vie de celui-ci, et des précautions appropriées doivent être prises par le recycleur.

Batteries usagées (Seulement pour la suisse)

Nach Gebrauch der Verkaufsstelle zurückgeben.

Rapportez au point de vente après utilisation.

Consegnare le vostre vecchie batterie ad uno dei punti vendita.

Déclaration de conformité au programme international ENERGY STAR®

Le programme international ENERGY STAR® a pour vocation de promouvoir le développement et la vulgarisation des matériels de bureau à faible consommation d'énergie.

En tant que partenaire ENERGY STAR®, Brother Industries, Ltd. déclare que ce modèle répond aux directives d'économie d'énergie ENERGY STAR®.



Copyright et Licence Libtiff

Use and Copyright

Copyright© 1988-1997 Sam Leffler
Copyright© 1991-1997 Silicon Graphics, Inc.

Permission to use, copy, modify, distribute, and sell this software and its documentation for any purpose is hereby granted without fee, provided that (i) the above copyright notices and this permission notice appear in all copies of the software and related documentation, and (ii) the names of Sam Leffler and Silicon Graphics may not be used in any advertising or publicity relating to the software without the specific, prior written permission of Sam Leffler and Silicon Graphics.

THE SOFTWARE IS PROVIDED "AS-IS" AND WITHOUT WARRANTY OF ANY KIND, EXPRESS, IMPLIED OR OTHERWISE, INCLUDING WITHOUT LIMITATION, ANY WARRANTY OF MERCHANTABILITY OR FITNESS FOR A PARTICULAR PURPOSE.

IN NO EVENT SHALL SAM LEFFLER OR SILICON GRAPHICS BE LIABLE FOR ANY SPECIAL, INCIDENTAL, INDIRECT OR CONSEQUENTIAL DAMAGES OF ANY KIND, OR ANY DAMAGES WHATSOEVER RESULTING FROM LOSS OF USE, DATA OR PROFITS, WHETHER OR NOT ADVISED OF THE POSSIBILITY OF DAMAGE, AND ON ANY THEORY OF LIABILITY, ARISING OUT OF OR IN CONNECTION WITH THE USE OR PERFORMANCE OF THIS SOFTWARE.

Utilisation et Copyright

Copyright© 1988-1997 Sam Leffler
Copyright© 1991-1997 Silicon Graphics, Inc.

Il est accordé, par le présent document, l'autorisation d'utiliser, de copier, de modifier, de distribuer et de vendre ce logiciel et sa documentation, sans contrepartie et à quelque fin que ce soit, sous réserve que (i) la notice de copyright énoncée ci-dessus ainsi que la présente notice d'autorisation apparaissent dans toutes les copies du Logiciel et de sa documentation et que (ii) Les noms Sam Leffler et Silicon Graphics ne soient utilisés dans aucune publicité associée au logiciel sans la permission écrite préalable spécifique de Sam Leffler et Silicon Graphics.

LE LOGICIEL EST FOURNI "TEL QUE" ET SANS AUCUNE GARANTIE D'AUCUNE SORTE, EXPRESSE, IMPLICITE OU AUTRE ET SANS S'Y LIMITER, AUCUNE GARANTIE DE COMMERCIALISATION OU D'ADAPTATION À UN USAGE PARTICULIER.

EN AUCUN CAS SAM LEFFLER OU SILICON GRAPHICS NE POURRONT ÊTRE TENUS POUR RESPONSABLES DE TOUT DOMMAGE SPÉCIFIQUE, INDIRECT OU INDUIT, DE QUELQUE SORTE QUE CE SOIT, OU DE TOUT DOMMAGE RÉSULTANT D'UNE PERTE D'UTILISATION, DE DONNÉES OU DE PROFIT, QU'ILS AIENT ÉTÉ INFORMÉS OU NON DE L'EXISTENCE D'UN TEL DOMMAGE, ET SELON TOUTE AUTRE THÉORIE DE RESPONSABILITÉ, DE TOUT DOMMAGE RÉSULTANT DE L'UTILISATION OU DES PERFORMANCES DU LOGICIEL OU LIÉ À SON UTILISATION OU À SES PERFORMANCES.

Marques commerciales

Le logo de Brother est une marque déposée de Brother Industries, Ltd.

Brother est une marque déposée de Brother Industries, Ltd.

Multi-Function Link est une marque déposée de Brother International Corporation.

Microsoft, Windows, Windows Server et Internet Explorer sont des marques déposées de Microsoft Corporation aux Etats-Unis et/ou dans d'autres pays.

Windows Vista est une marque déposée ou commerciale de Microsoft Corporation aux Etats-Unis et dans d'autres pays.

Apple, Macintosh, Safari et TrueType sont des marques commerciales d'Apple Inc., déposées aux Etats-Unis et dans d'autres pays.

Intel, Intel Core et Pentium sont des marques commerciales d'Intel Corporation aux Etats-Unis et dans d'autres pays.

AMD est une marque commerciale d'Advanced Micro Devices, Inc.

Adobe, Flash, Illustrator, PageMaker, Photoshop, PostScript et PostScript 3 sont des marques ou des marques déposées d'Adobe Systems Incorporated aux Etats-Unis et/ou dans d'autres pays.

Epson est une marque déposée et FX-80 et FX-850 sont des marques commerciales de Seiko Epson Corporation.

IBM® est une marque déposée ou une marque commerciale d'International Business Machines Corporation aux Etats-Unis et/ou dans d'autres pays.

Nuance, le logo de Nuance, PaperPort et ScanSoft sont des marques commerciales ou déposées de Nuance Communications, Inc. ou de ses filiales aux Etats-Unis et/ou dans d'autres pays.

Toutes les autres marques appartiennent à leurs propriétaires respectifs.

Bac à papier en option (LT-5300) (MFC-8380DN)

Il est possible d'installer un bac inférieur en option pouvant contenir jusqu'à 250 feuilles de papier 80 g/m².

Si un bac optionnel est installé, la machine peut contenir jusqu'à 550 feuilles de papier ordinaire. Si vous souhaitez acheter un bac inférieur optionnel, contactez votre revendeur Brother.

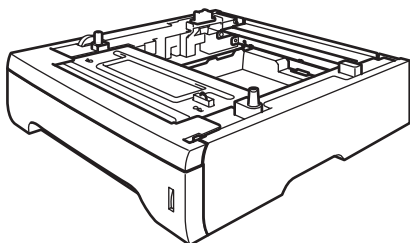

Pour l'installation, reportez-vous aux instructions qui accompagnent le bac inférieur.

Carte mémoire

Cet appareil possède 64 Mo de mémoire standard et une fente destinée à l'ajout de mémoire en option. Vous pouvez étendre la mémoire jusqu'à 576 Mo en installant des modules mémoire SO-DIMM. Si vous ajoutez la mémoire optionnelle, cela accroît les performances aussi bien pour la fonction de copie que d'impression.

En général, l'appareil accepte des modules SO-DIMM standard de l'industrie possédant les caractéristiques suivantes :

Type : 144 broches et sortie 64 bits

Latence CAS : 2

Fréquence d'horloge : 100 MHz ou plus

Capacité : 64, 128, 256 ou 512 Mo

Hauteur : 31,75 mm

Type de RAM dynamique : 2 barrettes SDRAM

Pour obtenir des informations relatives à l'achat et des références, visitez le site Web de Buffalo Technology :

<http://www.buffalo-technology.com/>



Remarque

- Certains modules de mémoire SO-DIMM risquent de ne pas fonctionner avec l'appareil.
- Pour en savoir plus, contactez votre revendeur Brother.

Installation de mémoire supplémentaire

- 1 Mettez la machine hors tension. Débranchez le cordon de ligne téléphonique.
- 2 Débranchez le câble d'interface de l'appareil, puis le cordon d'alimentation de la prise électrique.



Remarque

Veillez à mettre l'appareil hors tension avant d'installer ou de retirer le module SO-DIMM.

- 3 Retirez le cache du module SO-DIMM et le cache d'accès à l'interface.

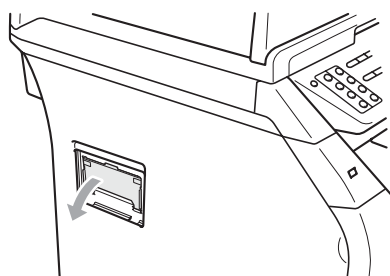
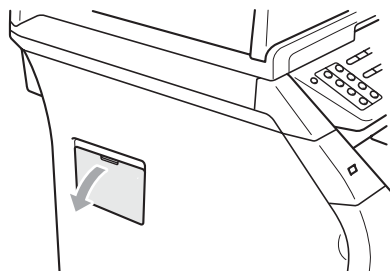

- 4 Déballez le module SO-DIMM et saisissez-le par les bords.

! IMPORTANT

Pour éviter à l'électricité statique d'endommager la machine, NE TOUCHEZ PAS les puces de mémoire ou la surface de la carte.

- 5 Saisissez le module SO-DIMM par les bords et alignez les encoches du module SO-DIMM sur les parties saillantes de la fente. Insérez le module SO-DIMM en diagonale (1), puis inclinez-le vers la carte d'interface jusqu'au déclic (2).

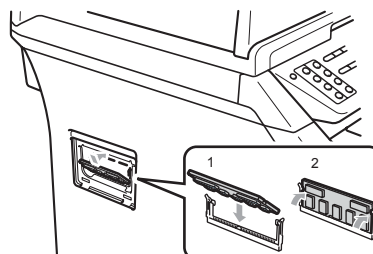

- 6 Réinstallez le cache d'accès à l'interface et celui du module SO-DIMM.
- 7 Rebranchez le cordon d'alimentation de l'appareil sur la prise électrique, puis raccordez le câble d'interface.
- 8 Raccordez le cordon de ligne téléphonique. Mettez la machine sous tension.



Remarque

Pour vérifier que vous avez installé correctement le module SO-DIMM, vous pouvez imprimer la page des paramètres utilisateur qui indique la taille actuelle de la mémoire. (Voir *Comment imprimer un rapport* à la page 83.)

Dépistage des pannes

Si vous pensez que votre appareil présente un problème, consultez le tableau ci-dessous et suivez les conseils de dépistages des pannes.

Vous pouvez résoudre la plupart des problèmes vous-même. Si vous avez besoin d'aide, consultez les questions fréquemment posées et les astuces de dépannage les plus récentes du Brother Solutions Center. Visitez le site <http://solutions.brother.com/>.

En cas de problème avec la machine

Si vous pensez que vos fax présentent une anomalie, faites-en d'abord une copie. Si la copie vous donne satisfaction, le problème ne vient sans doute pas de votre appareil. Consultez le tableau ci-dessous pour obtenir des conseils en matière de dépistage des pannes.

Impression ou réception de fax

Problèmes	Suggestions
<ul style="list-style-type: none"> ■ Impression condensée ■ Stries horizontales ■ Les parties inférieures et supérieures des caractères sont coupées ■ Lignes manquantes 	Ceci provient généralement d'une connexion téléphonique de mauvaise qualité. Si votre copie semble bonne, la connexion était probablement de mauvaise qualité, présentant des parasites ou des interférences sur la ligne téléphonique. Demandez à votre correspondant de retransmettre le fax.
Mauvaise qualité d'impression	Voir <i>Amélioration de la qualité d'impression</i> à la page 133.
Stries verticales noires lors de la réception	Le fil corona de l'impression est peut être sale. Nettoyez le fil corona. (Voir <i>Nettoyage du fil corona</i> à la page 159.)
	Le scanner de votre correspondant est peut-être sale. Demandez à votre correspondant de faire une copie pour savoir si le problème provient de son télécopieur émetteur. Essayez de recevoir un fax provenant d'un autre télécopieur.
	Si le problème persiste, appelez votre revendeur.
Les fax reçus sont des documents coupés ou vierges.	Si les fax reçus sont divisés et imprimés sur deux pages ou si vous recevez une page blanche supplémentaire, il est probable que le réglage du format du papier ne corresponde pas au papier que vous utilisez. (Voir <i>Format du papier</i> à la page 24.)
	Activez la fonction de réduction automatique. (Voir <i>Impression d'un fax entrant réduit</i> à la page 55.)

Ligne téléphonique ou connexions

Problèmes	Suggestions
La numérotation ne fonctionne pas.	Vérifiez la présence d'une tonalité.
	Modifiez le réglage <code>Tonal/Impuls.</code> (Voir le <i>Guide d'installation rapide.</i>) (uniquement pour le France et Suisse)
	Vérifiez toutes les connexions du cordon de la ligne.
	Vérifiez que l'appareil est branché et allumé.
	Si un téléphone est connecté à la machine, envoyez un fax manuellement en décrochant le combiné du téléphone externe et en composant le numéro. Attendez d'entendre la tonalité de réception de fax avant d'appuyer sur Marche .
Les touches ne fonctionnent pas.	Vérifiez si le panneau de commande est correctement installé sur l'appareil. Réinstallez le panneau de commande.
L'appareil ne répond pas aux appels.	Assurez-vous que le mode de réception de l'appareil est correctement programmé. (Voir <i>Réception d'un fax</i> à la page 51.) Vérifiez la présence d'une tonalité. Si possible, appelez votre appareil pour déterminer s'il répond. S'il ne répond toujours pas, vérifiez le branchement du cordon de la ligne téléphonique. Si vous n'entendez pas de sonnerie quand vous appelez l'appareil, contactez votre opérateur téléphonique pour faire vérifier la ligne.

Réception de fax

Problèmes	Suggestions
Impossible de recevoir un fax.	Vérifiez toutes les connexions du cordon de la ligne. Veillez à ce que le cordon de ligne téléphonique soit branché dans la prise murale du téléphone et dans la prise LINE de l'appareil. Si vous vous abonnez à des services DSL ou Voix sur IP, contactez votre fournisseur de services pour des instructions de connexion.
	Assurez-vous que le mode de réception de l'appareil est correct. Celui-ci est déterminé par les appareils externes reliés à votre ligne et les services téléphoniques que vous avez souscrits. (Voir <i>Réglage du mode de réception</i> à la page 53.)
	Si vous disposez d'une ligne destinée à la transmission de fax et souhaitez que votre appareil Brother réponde automatiquement à tous les fax entrants, sélectionnez le mode <code>Fax</code> .
	Si votre appareil Brother partage la ligne avec un répondeur externe, sélectionnez le mode <code>Tel/Rep.Ext</code> . En mode <code>Tel/Rep.Ext</code> , votre appareil Brother reçoit automatiquement les fax entrants et les appelants vocaux peuvent laisser un message sur votre répondeur.
	Si votre appareil Brother partage la ligne avec d'autres téléphones et si vous souhaitez qu'il réponde automatiquement à tous les fax entrant, sélectionnez le mode <code>Fax/Tél</code> . En mode <code>Fax/Tél</code> , votre appareil Brother reçoit automatiquement des fax et émet une pseudo sonnerie/sonnerie double pour vous inviter à répondre à un appel vocal.
Si vous souhaitez que votre appareil Brother ne réponde pas automatiquement aux fax entrants, sélectionnez le mode <code>Manuel</code> . En mode <code>Manuel</code> , vous devez répondre à chaque appel entrant et activer l'appareil pour qu'il reçoive des fax.	

Réception de fax (Suite)

Problèmes	Suggestions
Impossible de recevoir un fax. (suite)	<p>Un autre de vos périphériques ou service est susceptible de répondre à l'appel avant votre appareil Brother. Pour effectuer un test, diminuez le paramètre Longueur de sonnerie :</p> <ul style="list-style-type: none"> ■ Si le mode de réponse est défini sur Fax ou Fax/Tél., réduisez la longueur de sonnerie à 1 sonnerie. (Voir <i>Longueur de sonnerie</i> à la page 53.) ■ Si le mode de réponse est défini sur Tel/Rep. Ext., réduisez le nombre de sonneries programmées sur votre répondeur à 2. ■ Si le mode de réponse est défini sur Manuel, NE réglez PAS le paramètre Longueur de sonnerie. <p>Demandez à quelqu'un de vous envoyer un fax test :</p> <ul style="list-style-type: none"> ■ Si vous recevez le fax test, votre appareil fonctionne correctement. N'oubliez pas de rétablir la configuration initiale de longueur de sonnerie ou de répondeur. Si les problèmes de réception reviennent après la réinitialisation de la longueur de sonnerie, cela signifie qu'un tiers, un périphérique ou un service d'abonné répond au fax avant que votre appareil ne puisse le faire. ■ Si vous n'avez pas pu recevoir de fax, il est possible qu'un autre périphérique ou service d'abonné interfère avec la réception de votre fax ou qu'il y ait un problème sur votre ligne.
	<p>Si vous utilisez un répondeur téléphonique (mode Tel/Rep. Ext) sur la même ligne que l'appareil Brother, vérifiez que votre répondeur est correctement configuré. (Voir <i>Connexion à un répondeur externe</i> à la page 58.)</p> <ol style="list-style-type: none"> 1 Connectez le REP externe comme illustré à la page 58. 2 Paramétrez votre répondeur sur une ou deux sonneries. 3 Enregistrez le message sortant sur votre répondeur. <ul style="list-style-type: none"> ■ Enregistrez cinq secondes de silence au début de votre message sortant. ■ Assurez-vous que le message ne dépasse pas 20 secondes. ■ Terminez votre message sortant en entrant votre code d'activation à distance pour les correspondants qui envoient des fax manuels. Par exemple : « Après le bip, laissez un message ou appuyez sur *51 et sur démarrer pour envoyer un fax ». <p>Terminez votre message sortant par le code de réception de fax à l'intention des personnes qui vous envoient des fax manuellement. Par exemple, « Après le bip, laissez un message ou appuyez sur *51 et Démarrer pour envoyer un fax ».</p> 4 Paramétrez votre répondeur pour qu'il réponde aux appels. 5 Définissez le mode de réception de votre appareil Brother sur Tel/Rep. Ext. (Voir <i>Réglage du mode de réception</i> à la page 53.)
	<p>Vérifiez que la fonction Détection de fax de votre appareil Brother est activée. Cette fonction vous permet de recevoir un fax même si vous avez répondu à l'appel sur un téléphone supplémentaire ou externe. (Voir <i>Détection de fax</i> à la page 54.)</p>
	<p>Si vous obtenez souvent des erreurs d'envoi en raison d'interférences possibles sur la ligne téléphonique, essayez de remplacer le paramètre Compatibilité par Base (pour VoIP). (Voir <i>Interférences sur la ligne téléphonique</i> à la page 140.)</p>
	<p>(Pour MFC-8380DN seulement) Contactez votre administrateur pour qu'il vérifie les paramètres de Secure Function Lock.</p>

Envoi de fax

Problèmes	Suggestions
Mauvaise qualité de transmission.	Essayez de basculer la résolution sur Fin ou Sup. Fin. Faites une copie pour vérifier le fonctionnement du scanner de votre appareil. Si la qualité de la copie est médiocre, nettoyez le scanner. (Voir <i>Nettoyage du scanner</i> à la page 157.)
Le rapport de vérification de l'envoi indique RESULT : ERREUR.	La ligne est probablement soumise à des parasites ou des interférences provisoires. Réessayez d'envoyer le fax. Si vous envoyez un message de PC FAX et si le rapport de vérification de l'envoi indique RESULT : ERREUR, il est possible que l'appareil manque de mémoire. Pour libérer de la mémoire supplémentaire, vous pouvez désactiver la fonction Mémoriser fax (voir <i>Désactivation des options de fax à distance</i> à la page 73), imprimer les fax enregistrés en mémoire (voir <i>Réception sans papier</i> à la page 56) ou annuler un fax différé ou une tâche de relève (voir <i>Vérification et annulation des travaux en attente</i> à la page 49). Si le problème persiste, demandez à votre compagnie de téléphone de vérifier votre ligne téléphonique. Si vous obtenez souvent des erreurs de transmission en raison d'interférences possibles sur la ligne téléphonique, essayez de basculer le réglage de compatibilité sur Base (pour VoIP). (Voir <i>Interférences sur la ligne téléphonique</i> à la page 140.)
Stries verticales noires lors de la transmission.	Les stries verticales sur les fax que vous envoyez résultent généralement de la saleté ou du fluide correcteur figurant sur la bande de la vitre. (Voir <i>Nettoyage du scanner</i> à la page 157.)
L'appareil ne numérise pas toutes les pages de votre document.	Vérifiez que le bac de sortie du chargeur ne contient pas plus de 20 feuilles.
Impossible d'envoyer un fax.	(MFC-8380DN) Contactez votre administrateur pour vérifier les paramètres du verrouillage de fonction sécurisé.

Gestion des appels entrants

Problèmes	Suggestions
L'appareil « entend » une voix comme s'il s'agissait d'une tonalité CNG.	Si la fonction Détection de fax est activée, votre appareil est plus sensible aux sons. Il peut, à tort, interpréter certaines voix ou de la musique sur la ligne comme s'il s'agissait d'un appel provenant d'un télécopieur émetteur et répondre avec une tonalité de réception de fax. Désactivez l'appareil en appuyant sur Arrêt/Sortie . Essayez d'éviter ce problème en désactivant la fonction Détection de fax. (Voir <i>Détection de fax</i> à la page 54.)
Transfert d'un appel de fax à l'appareil.	Si vous avez pris l'appel sur un téléphone externe ou supplémentaire, composez votre code d'activation à distance (par défaut *51). Lorsque l'appareil répond, raccrochez.
Services spécifiques sur une seule ligne.	Si vous bénéficiez de services téléphoniques spécifiques (ex. mise en attente, mise en attente/identification de l'appelant, ID appelant, messagerie vocale, répondeur, système d'alarme ou autre service personnalisé) sur une seule ligne téléphonique avec votre appareil, il peut en résulter un problème de transmission ou de réception des fax. Par exemple , si vous vous êtes abonné à la Mise en attente ou à un autre service personnalisé et que le signal correspondant arrive par la ligne pendant que votre appareil transmet ou reçoit un fax, ce signal peut provisoirement interrompre ou perturber les fax. La fonction ECM de Brother devrait permettre de surmonter ce problème. Ce problème est lié à l'industrie des systèmes téléphoniques et est commun à tous les dispositifs qui transmettent et reçoivent des informations sur une seule ligne partagée utilisant des services personnalisés. S'il est essentiel pour votre entreprise d'éviter la moindre interruption, nous recommandons l'installation d'une ligne séparée sans service personnalisé.

Problèmes d'accès aux menus

Problèmes	Suggestions
L'appareil émet un bip quand vous essayez d'accéder aux menus Configuration de la réception et Configuration de la transmission.	Si la touche Fax  n'est pas allumée, appuyez dessus pour activer le mode Fax. Les réglages Configuration de la réception (Menu, 2, 1) et Configuration de la transmission (Menu, 2, 2) ne sont disponibles que lorsque l'appareil est en mode Fax.

Problèmes de copie

Problèmes	Suggestions
Impossible de réaliser une copie	<ul style="list-style-type: none"> ■ Vérifiez que la touche Copie  est allumée. (Voir <i>Activation du mode Copie</i> à la page 86.) ■ Contactez votre administrateur pour vérifier les paramètres du verrouillage de fonction sécurisé.
Une strie verticale noire apparaît sur les copies.	Les stries verticales noires sur les copies résultent généralement de la saleté ou du fluide correcteur figurant sur la bande de la vitre ou encore de l'encrassement des fils corona dédiés à l'impression. (Voir <i>Nettoyage du scanner</i> à la page 157 et <i>Nettoyage du fil corona</i> à la page 159.)
L'appareil ne numérise pas toutes les pages de votre document.	Vérifiez que le bac de sortie du chargeur ne contient pas plus de 20 feuilles.

Problèmes d'impression

Problèmes	Suggestions
Pas d'impression.	<ul style="list-style-type: none"> ■ Vérifiez que l'appareil est branché et que l'interrupteur d'alimentation est sur la position Marche. ■ Vérifiez que la cartouche de toner et le tambour sont correctement installés. (Voir <i>Remplacement du tambour</i> à la page 167.) ■ Vérifiez la connexion du câble d'interface sur l'appareil et votre ordinateur. (Voir le <i>Guide d'installation rapide</i>.) ■ Vérifiez que le pilote d'imprimante adéquat a été installé et sélectionné. ■ Regardez si l'écran LCD affiche un message d'erreur. (Voir <i>Messages d'erreur et de maintenance</i> à la page 141.) ■ Vérifiez que la machine est en ligne : (Windows® Vista®) Cliquez sur le bouton Démarrer, puis sur Panneau de configuration, Matériel et audio et Imprimantes. Cliquez avec le bouton droit sur Imprimante Brother MFC-XXXX. Assurez-vous que la case Utiliser l'imprimante hors connexion n'est pas cochée. (Windows® XP et Windows Server® 2003) Cliquez sur le bouton Démarrer et choisissez Imprimantes et télécopieurs. Cliquez avec le bouton droit sur Imprimante Brother MFC-XXXX. Assurez-vous que la case Utiliser l'imprimante hors connexion n'est pas cochée. (Windows® 2000) Cliquez sur le bouton Démarrer et choisissez Paramètres, puis Imprimantes. Cliquez avec le bouton droit sur Imprimante Brother MFC-XXXX. Vérifiez que la case Utiliser l'imprimante hors connexion n'est pas cochée. ■ Contactez votre administrateur pour vérifier les paramètres du verrouillage de fonction sécurisé.

Problèmes d'impression (Suite)

Problèmes	Suggestions
L'appareil imprime alors que vous ne vous y attendez pas ou imprime n'importe quoi.	<ul style="list-style-type: none"> ■ Retirez le bac à papier et attendez que l'appareil cesse d'imprimer. Mettez ensuite l'appareil hors tension et débranchez-le de la prise d'alimentation pendant plusieurs minutes. (L'appareil peut conserver les fax en mémoire pendant 60 heures maximum lorsqu'il est hors tension.) ■ Vérifiez que les paramètres de votre application sont réglés pour fonctionner avec votre appareil.
L'appareil imprime les deux premières pages correctement puis sur certaines pages, il manque du texte.	<ul style="list-style-type: none"> ■ Vérifiez que les paramètres de votre application sont réglés pour fonctionner avec votre appareil. ■ Votre ordinateur ne reconnaît pas le signal intégral du tampon d'entrée de l'appareil. Assurez-vous que le câble d'interface est correctement connecté. (Voir le <i>Guide d'installation rapide</i>.)
Les en-têtes ou les bas de page du document sont visibles à l'écran, mais ils n'apparaissent pas sur le document imprimé.	La page comporte une zone non imprimable située en haut et en bas de la feuille. Ajustez les marges supérieures et inférieures de votre document pour en tenir compte.
L'appareil n'imprime pas sur les deux faces du papier, même si Recto-verso est sélectionné dans le pilote d'imprimante.	Vérifiez le format du papier dans le pilote d'imprimante. Vous pouvez choisir le format de papier A4 (60 à 105 g/m ²).
La machine n'imprime pas ou a cessé d'imprimer et son voyant Data est allumé.	Appuyez sur Annuler Tâche . Lorsque l'appareil annule la tâche et la supprime de la mémoire, cela peut entraîner une impression incomplète.

Problèmes de numérisation

Problèmes	Suggestions
Des erreurs TWAIN s'affichent pendant la numérisation.	Assurez-vous que le pilote TWAIN de Brother est sélectionné comme source primaire. Dans PaperPort™ 11SE, cliquez sur Fichier , Numériser ou importer une Photo et choisissez le pilote TWAIN de Brother .
OCR ne fonctionne pas.	Essayez d'augmenter la résolution de numérisation.
La numérisation réseau ne fonctionne pas.	Voir <i>Problèmes de réseau</i> à la page 130.
L'appareil ne numérise pas toutes les pages de votre document.	Vérifiez que le bac de sortie du chargeur ne contient pas plus de 20 feuilles.

Problèmes liés au logiciel

Problèmes	Suggestions
Impossible d'installer le logiciel ou d'imprimer.	Exécutez le programme de réparation MFL-Pro Suite présent sur le CD-ROM. Ce programme sert à réparer et à réinstaller le logiciel.
Impossible d'effectuer une impression du type « 2 en 1 » ou « 4 en 1 ».	Vérifiez que le format de papier sélectionné est identique dans l'application et dans le pilote d'imprimante.
L'appareil n'imprime pas à partir d'Adobe® Illustrator®.	Essayez de réduire la résolution d'impression. (Voir <i>Onglet Avancé</i> dans le <i>Guide utilisateur - Logiciel</i> sur le CD-ROM.)

Problèmes de gestion du papier

Problèmes	Suggestions
L'appareil ne charge pas de papier. Le message <i>Pas de papier</i> ou un message de bourrage de papier s'affiche sur l'écran LCD.	<ul style="list-style-type: none"> ■ S'il n'y a pas de papier, chargez une nouvelle pile de papier dans le bac à papier. ■ S'il y a du papier dans le bac à papier, vérifiez qu'il est bien droit. Si le papier est ondulé, redressez-le. Il est parfois utile de sortir le papier et de renverser la pile avant de le remettre dans le bac à papier. ■ Réduisez la quantité de papier dans le bac à papier puis essayez à nouveau. ■ Vérifiez si le mode du bac multifonction n'a pas été choisi dans le pilote de l'imprimante. ■ Si un message de bourrage de papier s'affiche sur l'écran LCD et si le problème persiste, voir <i>Bourrages papier</i> à la page 148.
L'appareil ne charge pas de papier depuis le bac multifonction.	<ul style="list-style-type: none"> ■ Déramez correctement le papier et réinstallez-le fermement dans le bac. ■ Vérifiez si le mode du bac multifonction a été choisi dans le pilote de l'imprimante.
Comment imprimer sur des enveloppes ?	Vous pouvez charger des enveloppes à partir du bac multifonction. Votre application doit être configurée pour prendre en charge l'impression des enveloppes que vous utilisez. Le réglage du format s'exécute dans le menu Configuration de page ou Configuration document de votre application. (Pour plus d'informations, voir le manuel de votre application.)
Quel papier utiliser ?	Vous pouvez utiliser du papier mince, du papier ordinaire, du papier épais, du papier de qualité supérieure, du papier recyclé, des enveloppes, des étiquettes et des transparents conçus pour imprimantes laser. (Pour plus de détails, voir <i>Papier et autres supports d'impression pris en charge</i> à la page 15.)
Présence d'un bourrage de papier.	(Voir <i>Bourrages papier</i> à la page 148.)
Un bourrage des documents numérisés s'est produit dans le bac de sortie du chargeur.	<ul style="list-style-type: none"> ■ Vérifiez que vos documents ne sont ni trop minces, ni trop épais et qu'ils sont correctement posés dans le chargeur automatique de documents. (Voir <i>Chargement des documents</i> à la page 21.) ■ Utilisez la vitre du scanner pour numériser le document.

Problèmes de qualité d'impression

Problèmes	Suggestions
Les pages imprimées sont gondolées.	<ul style="list-style-type: none">■ Ce problème peut provenir d'un papier mince ou épais de qualité inférieure ou du non-respect des recommandations en matière d'impression sur un côté précis du papier. Essayez de retourner la pile de papier dans le bac à papier.■ Veillez à choisir le type de papier correspondant au type de support utilisé. (Voir <i>Papier et autres supports d'impression pris en charge</i> à la page 15.)
Les pages imprimées sont souillées.	Il se peut que le réglage du type de papier ne corresponde pas au type de support que vous utilisez ou le support d'impression est peut-être trop épais ou présente une surface rugueuse. (Voir <i>Papier et autres supports d'impression pris en charge</i> à la page 15 et l' <i>onglet Élémentaire</i> dans le <i>Guide utilisateur - Logiciel</i> sur le CD-ROM.)
Les pages imprimées sont trop claires.	<ul style="list-style-type: none">■ Si ce problème se produit lors de la réalisation de copies ou l'impression de fax reçus, désactivez le mode Economie de toner dans le menu de l'appareil. (Voir <i>Economie de toner</i> à la page 28.)■ Désactivez le mode Economie de toner dans l'onglet Avancé du pilote d'imprimante. (Voir <i>Onglet Avancé</i> dans le <i>Guide utilisateur - Logiciel</i> sur le CD-ROM.)

Problèmes de réseau

Problèmes	Suggestions
Impossible d'imprimer sur un réseau câblé.	<p>En cas de problèmes de réseau, voir le <i>Guide utilisateur - Réseau</i> sur le CD-ROM pour de plus amples informations.</p> <p>Assurez-vous que votre appareil est sous tension, en ligne et en mode Prêt. Imprimez la liste des configurations réseau pour connaître les paramètres de réseau actuels. (Voir <i>Comment imprimer un rapport</i> à la page 83.) Raccordez le câble LAN au concentrateur pour vérifier que le câblage et les connexions réseau sont corrects. Si possible, essayez de connecter l'appareil sur un port différent de votre concentrateur au moyen d'un autre câble. Si les connexions sont correctes, le voyant vert inférieur du panneau arrière de l'appareil s'allume.</p>



Problèmes de réseau (Suite)



Problèmes	Suggestions
<p>La fonction de numérisation réseau ne fonctionne pas.</p> <p>La fonction de réception PC Fax du réseau ne fonctionne pas.</p> <p>La fonction d'impression réseau ne fonctionne pas.</p>	<p>(Windows®) Le pare-feu de votre PC est peut-être configuré pour refuser la connexion réseau requise. Suivez les instructions ci-dessous pour configurer le pare-feu Windows®. Si vous utilisez un autre pare-feu personnel, consultez le Guide de l'utilisateur de votre logiciel ou contactez l'éditeur du logiciel.</p> <p>(Windows® XP SP2)</p> <ol style="list-style-type: none"> 1 Cliquez sur le bouton Démarrer, Panneau de configuration, Connexions réseau et Internet, puis sur Pare-feu Windows. Veillez à ce que l'option Pare-feu Windows de l'onglet Général soit activée. 2 Cliquez sur l'onglet Avancé et sur le bouton Paramètres... du Paramètres de connexion réseau. 3 Cliquez sur le bouton Ajouter. 4 Pour ajouter le port 54925 de numérisation réseau, indiquez les informations suivantes : <ol style="list-style-type: none"> 1. Dans Description du service, entrez une description, telle que « Scanner Brother ». 2. Dans Nom ou adresse IP (par exemple 192.168.0.12) de l'ordinateur hôte de ce service sur votre réseau: Entrez « Localhost ». 3. Dans Numéro du port externe de ce service: Entrez « 54925 ». 4. Dans Numéro du port interne de ce service: Entrez « 54925 ». 5. Vérifiez que UDP est bien sélectionné. 6. Cliquez sur OK. 5 Cliquez sur le bouton Ajouter. 6 Pour ajouter le port 54926 de PC Fax réseau, indiquez les informations suivantes : <ol style="list-style-type: none"> 1. Dans Description du service: Entrez une description, par exemple « PC-Fax Brother ». 2. Dans Nom ou adresse IP (par exemple 192.168.0.12) de l'ordinateur hôte de ce service sur votre réseau: Entrez « Localhost ». 3. Dans Numéro du port externe de ce service: Entrez « 54926 ». 4. Dans Numéro du port interne de ce service: Entrez « 54926 ». 5. Vérifiez que UDP est bien sélectionné. 6. Cliquez sur OK. 7 Si vous rencontrez toujours des problèmes de connexion réseau, cliquez sur le bouton Ajouter. 8 Pour ajouter le port 137 à la numérisation réseau, à l'impression réseau et à la réception de PC Fax réseau, indiquez les informations suivantes : <ol style="list-style-type: none"> 1. Dans Description du service: - Entrez une description, par exemple « Réception de PC Fax Brother ». 2. Dans Nom ou adresse IP (par exemple 192.168.0.12) de l'ordinateur hôte de ce service sur votre réseau: Entrez « Localhost ». 3. Dans Numéro du port externe de ce service: Entrez « 137 ». 4. Dans Numéro du port interne de ce service: Entrez « 137 ». 5. Vérifiez que UDP est bien sélectionné. 6. Cliquez sur OK. 9 Assurez-vous que le nouveau réglage est ajouté et coché, puis cliquez sur OK.

Problèmes de réseau (Suite)

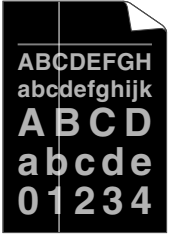
Problèmes	Suggestions
<p>La fonction de numérisation réseau ne fonctionne pas.</p> <p>La fonction de réception PC Fax du réseau ne fonctionne pas.</p> <p>La fonction d'impression réseau ne fonctionne pas.</p> <p>(suite)</p>	<p>(Windows Vista®) :</p> <ol style="list-style-type: none"> 1 Cliquez sur le bouton Démarrer, Panneau de configuration, Réseau et Internet, Pare-feu de Windows et cliquez sur Modifier les paramètres. 2 Lorsque l'écran Contrôle de compte d'utilisateur apparaît, procédez comme suit . <ul style="list-style-type: none"> ■ Si vous disposez de droits d'administration, cliquez sur Continuer. ■ Si vous ne disposez pas de droits administrateur, entrez le mot de passe administrateur et cliquez sur OK. 3 Veillez à ce que l'option Pare-feu Windows de l'onglet Général soit activée. 4 Cliquez sur l'onglet Exceptions. 5 Cliquez sur le bouton Ajouter un port. 6 Pour ajouter le port 54925 de numérisation réseau, indiquez les informations suivantes : <ol style="list-style-type: none"> 1. Dans Nom: Entrez une description (par exemple « Scanner Brother »). 2. Dans Numéro du port: Entrez « 54925 ». 3. Vérifiez que UDP est bien sélectionné. Cliquez ensuite sur OK. 7 Cliquez sur le bouton Ajouter un port. 8 Pour ajouter le port 54926 de PC Fax réseau, indiquez les informations suivantes : <ol style="list-style-type: none"> 1. Dans Nom: Entrez une description (par exemple, « PC Fax Brother »). 2. Dans Numéro du port: Entrez « 54926 ». 3. Vérifiez que UDP est bien sélectionné. Cliquez ensuite sur OK. 9 Veillez à ce que le nouveau réglage soit ajouté et coché, puis cliquez sur Appliquer. 10 Si vous rencontrez toujours des problèmes de connexion réseau au niveau de la numérisation ou de l'impression réseau, sélectionnez la case Partage de fichiers et d'imprimantes dans l'onglet Exceptions, puis cliquez sur Appliquer.
<p>Votre ordinateur ne détecte pas votre appareil.</p>	<p>(Windows®) Le pare-feu de votre PC est peut-être configuré pour refuser la connexion réseau requise. (Pour de plus amples détails, voir les instructions ci-dessus.)</p> <p>(Macintosh) Resélectionnez votre appareil dans l'application Device Selector située dans Macintosh HD/Library/Printers/Brother/Utilities/DeviceSelector ou à partir du menu contextuel Model de ControlCenter2.</p>

Amélioration de la qualité d'impression

Exemples d'impression de mauvaise qualité	Recommandation
 <p>Lignes blanches horizontales sur la page</p>	<ul style="list-style-type: none"> ■ Veillez à utiliser du papier conforme à nos spécifications. Ce problème peut provenir d'un papier rugueux ou d'un support d'impression épais. (Voir <i>Papier et autres supports d'impression pris en charge</i> à la page 15.) ■ Veillez à choisir le type de support approprié dans le pilote d'imprimante ou dans le réglage du menu Type papier de l'appareil. (Voir <i>Papier et autres supports d'impression pris en charge</i> à la page 15 et l'<i>onglet Élémentaire</i> dans le <i>Guide utilisateur - Logiciel</i> sur le CD-ROM.) ■ Le problème peut disparaître tout seul. Imprimez plusieurs pages pour résoudre le problème, notamment si la machine n'a pas été utilisée pendant un certain temps. ■ Le tambour est peut-être abîmé. Utilisez un nouveau tambour. (Voir <i>Remplacement du tambour</i> à la page 167.)
 <p>Lignes blanches verticales sur la page</p>	<ul style="list-style-type: none"> ■ Nettoyez la fenêtre du scanner laser avec un chiffon doux et sec non pelucheux. (Voir <i>Nettoyage de la fenêtre du scanner laser</i> à la page 158.) ■ Vérifiez qu'une feuille déchirée ne se trouve pas dans la machine et couvre la fenêtre du scanner. ■ La cartouche de toner est peut-être endommagée. Installez une nouvelle cartouche de toner. (Voir <i>Remplacement d'une cartouche de toner</i> à la page 164.) ■ Le tambour est peut-être abîmé. Utilisez un nouveau tambour. (Voir <i>Remplacement du tambour</i> à la page 167.)
 <p>Impression faible</p>	<ul style="list-style-type: none"> ■ Veillez à utiliser du papier conforme à nos spécifications. (Voir <i>Papier et autres supports d'impression pris en charge</i> à la page 15.) ■ Choisissez le mode Papier épais dans le pilote d'imprimante, choisissez <i>Épais</i> dans le menu de Type papier de l'appareil ou utilisez du papier plus mince. (Voir <i>Type de papier</i> à la page 23 et l'<i>onglet Élémentaire</i> dans le <i>Guide utilisateur - Logiciel</i> sur le CD-ROM.) ■ Vérifiez l'environnement de l'appareil. Des conditions, comme une humidité élevée, peuvent entraîner une impression faible. (Voir <i>Où placer l'appareil</i> à la page 108.) ■ Le tambour est peut-être abîmé. Utilisez un nouveau tambour. (Voir <i>Remplacement du tambour</i> à la page 167.)

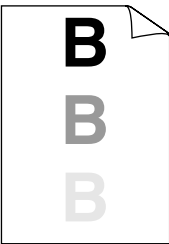
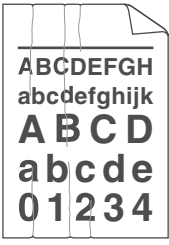
Exemples d'impression de mauvaise qualité	Recommandation
 <p data-bbox="186 558 374 585">Gris arrière-plan</p>	<ul style="list-style-type: none"> <li data-bbox="477 291 1227 349">■ Veillez à utiliser du papier conforme à nos spécifications. (Voir <i>Papier et autres supports d'impression pris en charge</i> à la page 15.) <li data-bbox="477 363 1227 450">■ Vérifiez l'environnement de l'appareil. Des températures élevées et une forte humidité peuvent augmenter la quantité de fond grisé. (Voir <i>Où placer l'appareil</i> à la page 108.) <li data-bbox="477 463 1227 550">■ La cartouche de toner est peut-être endommagée. Installez une nouvelle cartouche de toner. (Voir <i>Remplacement d'une cartouche de toner</i> à la page 164.) <li data-bbox="477 564 1227 622">■ Le tambour est peut-être abîmé. Utilisez un nouveau tambour. (Voir <i>Remplacement du tambour</i> à la page 167.)
 <p data-bbox="186 890 374 917">Page de travers</p>	<ul style="list-style-type: none"> <li data-bbox="477 633 1227 720">■ Assurez-vous que le papier ou un autre support d'impression est correctement chargé dans le bac à papier et que les guides ne sont ni trop près ni trop loin de la pile de la papier. <li data-bbox="477 734 1227 790">■ Réglez les guide-papier correctement. (Voir <i>Chargement du papier dans le bac à papier standard</i> à la page 10.) <li data-bbox="477 803 1227 859">■ Si vous utilisez le bac multifonction, voir <i>Chargement de papier dans le bac multifonction</i> à la page 12. <li data-bbox="477 873 950 900">■ Le bac à papier ne doit pas être trop plein. <li data-bbox="477 913 1227 971">■ Vérifiez le type de papier et sa qualité. (Voir <i>Papier et autres supports d'impression pris en charge</i> à la page 15.)
 <p data-bbox="186 1251 374 1278">Image fantôme</p>	<ul style="list-style-type: none"> <li data-bbox="477 987 1227 1074">■ Veillez à utiliser du papier conforme à nos spécifications. Le problème peut provenir d'un papier rugueux ou épais. (Voir <i>Papier et autres supports d'impression pris en charge</i> à la page 15.) <li data-bbox="477 1087 1227 1203">■ Veillez à choisir le type de support correct dans le pilote d'imprimante ou dans le réglage du menu Type papier de l'appareil. (Voir <i>Papier et autres supports d'impression pris en charge</i> à la page 15 et l'<i>onglet Élémentaire</i> dans le <i>Guide utilisateur - Logiciel</i> sur le CD-ROM.) <li data-bbox="477 1217 1227 1273">■ Le tambour est peut-être abîmé. Utilisez un nouveau tambour. (Voir <i>Remplacement du tambour</i> à la page 167.) <li data-bbox="477 1286 1227 1344">■ L'unité de fusion est peut-être sale. Appelez votre distributeur Brother pour la maintenance.
 <p data-bbox="186 1617 374 1644">Froissements</p>	<ul style="list-style-type: none"> <li data-bbox="477 1360 1227 1418">■ Vérifiez le type de papier et sa qualité. (Voir <i>Papier et autres supports d'impression pris en charge</i> à la page 15.) <li data-bbox="477 1431 1227 1487">■ Assurez-vous que le papier est correctement chargé. (Voir <i>Chargement du papier dans le bac à papier standard</i> à la page 10.) <li data-bbox="477 1501 1227 1559">■ Renversez la pile de papier dans le bac à papier ou faites tourner le papier de 180° dans le bac à papier.

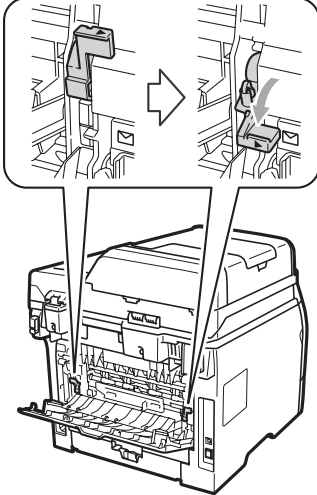
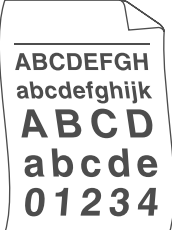
Exemples d'impression de mauvaise qualité	Recommandation
 <p data-bbox="170 517 450 544">L'enveloppe est froissée</p>	<ul style="list-style-type: none"> <li data-bbox="504 293 1201 351">■ Assurez-vous que les leviers d'enveloppe à l'intérieur du cache arrière sont abaissés quand vous imprimez les enveloppes. 
 <p data-bbox="183 1143 436 1193">Papier qui gondole ou ondule</p>	<ul style="list-style-type: none"> <li data-bbox="504 884 1251 942">■ Vérifiez le type de papier et sa qualité. Les températures élevées et l'humidité élevée font gondoler le papier. <li data-bbox="504 954 1251 1070">■ Si vous n'utilisez pas souvent l'appareil, il est possible que le papier soit resté trop longtemps dans le bac à papier. Retournez la pile de papier dans le bac à papier. En outre, déramez la pile de papier, puis faites tourner le papier sur 180 ° dans le bac à papier.

Exemples d'impression de mauvaise qualité



mise en évidence

Recommandation

■ Retournez le papier dans le bac à papier et imprimez de nouveau (sauf papier à en-tête). Si le problème persiste, faites glisser le commutateur anti-ondulation comme suit :

1 Ouvrez le cache arrière.

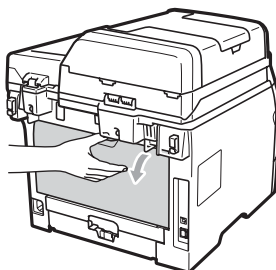

2 D'une main, utilisez la patte (1) pour soulever l'ensemble du rouleau, puis utilisez l'autre main pour faire glisser le commutateur anti-ondulation (2) dans le sens de la flèche.

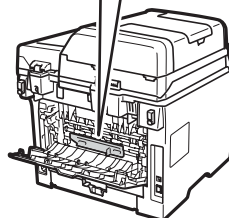
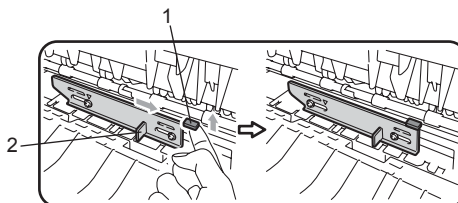



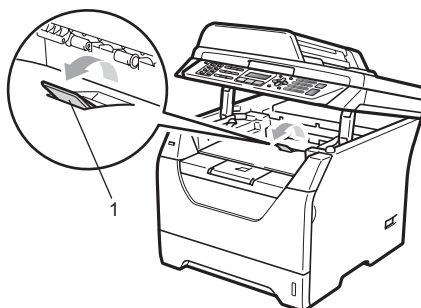

3 Refermez le cache arrière.

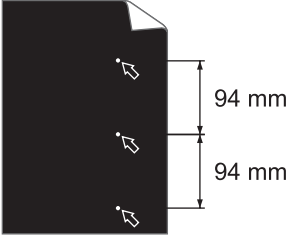
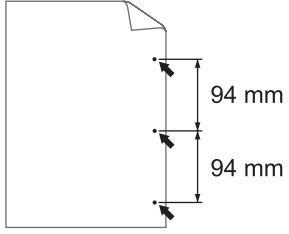

■ Soulevez le volet du support du bac de sortie (1).

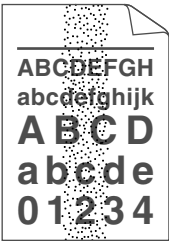

■ Choisissez le mode **Réduire l'ondulation du papier** dans le pilote d'imprimante. (Voir *Autres options d'impression* (pour Windows®) ou *Paramètres d'impression* (pour Macintosh) dans le *Guide utilisateur - Logiciel* sur le CD-ROM.)

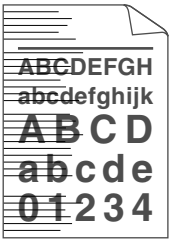
Exemples d'impression de mauvaise qualité	Recommandation
 <p>Taches blanches sur du texte et des dessins noirs à intervalles de 94 mm</p>  <p>Points noirs à intervalles de 94 mm</p>	<ul style="list-style-type: none"> ■ Faites dix copies d'une feuille de papier blanche. (Voir <i>Création de plusieurs copies</i> à la page 86.) Si le problème persiste, il se peut qu'une étiquette soit collée sur la surface du tambour OPC. Nettoyez le tambour. (Voir <i>Nettoyage du tambour</i> à la page 161.) ■ Le tambour est peut-être abîmé. Utilisez un nouveau tambour. (Voir <i>Remplacement du tambour</i> à la page 167.)
 <p>Impression pâle</p>	<ul style="list-style-type: none"> ■ Vérifiez l'environnement de l'appareil. L'humidité, une haute température, etc. ,peuvent provoquer cette situation. (Voir <i>Où placer l'appareil</i> à la page 108.) ■ Si l'ensemble de la page est pâle, il se peut que le mode d'économie de toner soit activé. Désactivez le mode d'économie de toner dans les paramètres du menu de la machine ou le mode Economie de toner dans les propriétés d'imprimante du pilote. (Voir <i>Economie de toner</i> à la page 28 ou l'<i>onglet Avancé</i> dans le <i>Guide utilisateur - Logiciel</i> sur le CD-ROM.) ■ Nettoyez la vitre du scanner et le fil corona du tambour. (Voir <i>Nettoyage de la fenêtre du scanner laser</i> à la page 158 et <i>Nettoyage du fil corona</i> à la page 159.) ■ La cartouche de toner est peut-être endommagée. Installez une nouvelle cartouche de toner. (Voir <i>Remplacement d'une cartouche de toner</i> à la page 164.) ■ Le tambour est peut-être abîmé. Utilisez un nouveau tambour. (Voir <i>Remplacement du tambour</i> à la page 167.)

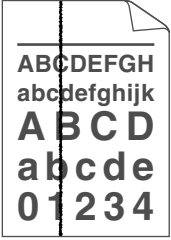
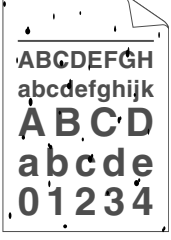
Exemples d'impression de mauvaise qualité	Recommandation
 <p>ABCDEFHG abcdefghijkl A B C D a b c d e 0 1 2 3 4</p> <p>Taches de toner</p>	<ul style="list-style-type: none"> ■ Veillez à utiliser du papier conforme à nos spécifications. Le problème peut provenir d'un papier rugueux. (Voir <i>Papier et autres supports d'impression pris en charge</i> à la page 15.) ■ Nettoyez le fil corona principal et le tambour. (Voir <i>Nettoyage du fil corona</i> à la page 159 et <i>Nettoyage du tambour</i> à la page 161.) ■ Le tambour est peut-être abîmé. Utilisez un nouveau tambour. (Voir <i>Remplacement du tambour</i> à la page 167.) ■ L'unité de fusion est peut-être sale. Appelez votre distributeur Brother pour la maintenance.
 <p>Tout noir</p>	<ul style="list-style-type: none"> ■ Nettoyez le fil corona dans le tambour en faisant glisser l'onglet bleu. N'oubliez pas de ramener l'onglet bleu sur sa position d'origine (▲). (Voir <i>Nettoyage du fil corona</i> à la page 159.) ■ Le tambour est peut-être abîmé. Utilisez un nouveau tambour. (Voir <i>Remplacement du tambour</i> à la page 167.) ■ L'unité de fusion est peut-être sale. Appelez votre distributeur Brother pour la maintenance.
 <p>ABCDEFHG abcdefghijkl A B C D a b c d e 0 1 2 3 4</p> <p>Marques de toner noir sur la page</p>	<ul style="list-style-type: none"> ■ Veillez à utiliser du papier conforme à nos spécifications. (Voir <i>Papier et autres supports d'impression pris en charge</i> à la page 15.) ■ Si vous utilisez des planches d'étiquettes pour imprimantes laser, la colle des planches peut parfois se déposer sur la surface du tambour OPC. Nettoyez le tambour. (Voir <i>Nettoyage du tambour</i> à la page 161.) ■ N'utilisez pas du papier agrafé ou avec des trombones afin de ne pas rayer la surface du tambour. ■ Si vous exposez l'unité de tambour directement aux rayons du soleil ou à la lumière de la pièce, vous risquez de l'endommager. ■ La cartouche de toner est peut-être endommagée. Installez une nouvelle cartouche de toner. (Voir <i>Remplacement d'une cartouche de toner</i> à la page 164.) ■ Le tambour est peut-être abîmé. Utilisez un nouveau tambour. (Voir <i>Remplacement du tambour</i> à la page 167.)
 <p>ABCDEFHG abcdefghijkl A B C D a b c d e 0 1 2 3 4</p> <p>Ligne en travers de la page</p>	<ul style="list-style-type: none"> ■ Nettoyez la fenêtre du scanner et le fil corona dans l'unité du tambour. (Voir <i>Nettoyage de la fenêtre du scanner laser</i> à la page 158 et <i>Nettoyage du fil corona</i> à la page 159.) ■ Le tambour est peut-être abîmé. Utilisez un nouveau tambour. (Voir <i>Remplacement du tambour</i> à la page 167.)

Exemples d'impression de mauvaise qualité	Recommandation
 <p data-bbox="156 556 463 683">Lignes noires en bas de la page Imprimées comportent des taches en bas de la page</p>	<ul style="list-style-type: none"> ■ Nettoyez le fil corona dans le tambour en faisant glisser l'onglet bleu. N'oubliez pas de ramener l'onglet bleu sur sa position d'origine (▲). (Voir <i>Nettoyage du fil corona</i> à la page 159.) ■ La cartouche de toner est peut-être endommagée. Installez une nouvelle cartouche de toner. (Voir <i>Remplacement d'une cartouche de toner</i> à la page 164.) ■ Le tambour est peut-être abîmé. Utilisez un nouveau tambour. (Voir <i>Remplacement du tambour</i> à la page 167.) ■ L'unité de fusion est peut-être sale. Appelez votre distributeur Brother pour la maintenance.
 <p data-bbox="214 958 406 985">Fixage médiocre</p>	<ul style="list-style-type: none"> ■ Ouvrez le cache arrière et vérifiez si les deux leviers bleus sur la gauche et sur la droite sont relevés.  <ul style="list-style-type: none"> ■ Choisissez le mode amélioration de la fixation du toner dans le pilote d'imprimante. (Voir <i>Autres options d'impression</i> (pour Windows®) ou <i>Paramètres d'impression</i> (pour Macintosh) dans le <i>Guide utilisateur - Logiciel</i> sur le CD-ROM.) <p>Si le réglage choisi n'apporte pas d'amélioration substantielle, choisissez Papier plus épais dans les réglages Type de support.</p>

Réglage de la détection de la tonalité

Lorsque vous envoyez un fax automatiquement, par défaut, la machine attend pendant un délai fixe avant de composer le numéro. En basculant le réglage de la tonalité sur *Détection*, vous pouvez forcer votre appareil à composer le numéro dès qu'il détecte une tonalité. Ce réglage permet un gain de temps considérable lorsque vous envoyez un fax à différents numéros. Si vous modifiez ce réglage et rencontrez des problèmes lors de la numérotation, il est conseillé de rétablir le réglage par défaut : *Aucune détect..*

- 1 (pour le France et Suisse)
Appuyez sur **Menu, 0, 5.**
(pour le Belgique)
Appuyez sur **Menu, 0, 4.**
- 2 Appuyez sur ▲ ou sur ▼ pour choisir *Détection* ou *Aucune détect..*
Appuyez sur **OK.**
- 3 Appuyez sur **Arrêt/Sortie.**

Interférences sur la ligne téléphonique

Si vous rencontrez des problèmes lors de l'envoi ou de la réception d'un fax à cause d'interférences possibles sur la ligne téléphonique, nous vous conseillons de régler l'égalisation pour réduire la vitesse de modem pour les opérations de fax.

- 1 Appuyez sur **Menu, 2, 0, 1.**
- 2 Appuyez sur ▲ ou ▼ pour choisir *Base* (pour VoIP), *Normale* ou *Elevée.*
 - *Base* (pour VoIP) descend la vitesse du modem à 9 600 bps et désactive le mode de correction des erreurs (ECM).
Ligne téléphonique standard : si vous rencontrez régulièrement des interférences sur votre ligne téléphonique standard, essayez ce réglage.
Voix sur IP : les prestataires de services de voix sur IP proposent la prise en charge des fax par le biais de divers standards. Si vous rencontrez fréquemment des erreurs de transmission de fax, essayez ce réglage.
 - *Normale* règle le débit de modem sur 14 400 bps.
 - *Elevée* règle le débit de modem sur 33 600 bps.Appuyez sur **OK.**
- 3 Appuyez sur **Arrêt/Sortie.**



Remarque

Lorsque vous remplacez la compatibilité par *Base* (pour VoIP), la fonction ECM n'est pas disponible.

Messages d'erreur et de maintenance

Comme sur tout produit bureautique sophistiqué, des erreurs peuvent se produire et il peut être nécessaire de remplacer les consommables. Dans ce cas, la machine identifie l'erreur ou l'opération de maintenance routinière et affiche le message approprié. Les messages d'erreur et de maintenance les plus fréquents sont répertoriés ci-dessous.

Vous pouvez supprimer la plupart des messages d'erreur et effectuer une opération de maintenance vous-même. Si vous avez besoin d'aide, consultez les questions courantes et les conseils de dépannage dans le Brother Solutions Center.

Visitez le site <http://solutions.brother.com/>.

Message d'erreur	Cause	Action
Bac sortie plein	Le bac de sortie du chargeur a atteint sa capacité maximum.	Retirez les pages numérisées du bac de sortie du chargeur automatique de documents. Si vous souhaitez numériser les pages restantes de vos documents, composez le numéro de fax (si vous envoyez un fax) et appuyez sur Marche .
Bourr. Duplex	Le papier est coincé dans le bac recto-verso.	(Voir <i>Bourrages papier</i> à la page 148.)
Bourrage arr.	Du papier est coincé à l'arrière de l'appareil.	(Voir <i>Bourrages papier</i> à la page 148.)
Bourrage bac 1 Bourrage bac 2 (MFC-8380DN)	Le papier est coincé dans le bac à papier de l'appareil.	(Voir <i>Bourrages papier</i> à la page 148.)
Bourrage bac MU	Le papier est coincé dans le bac multifonction de l'appareil.	(Voir <i>Bourrages papier</i> à la page 148.)
Bourrage interne	Le papier est coincé à l'intérieur de l'appareil.	(Voir <i>Bourrages papier</i> à la page 148.)
Conflit taille	Le format de papier dans le bac est incorrect.	Chargez le format de papier correct dans le bac et définissez le « Format du papier » (Menu, 1, 2, 2 (Voir <i>Format du papier</i> à la page 24)).
Couvercle ouvert	Le capot avant n'est pas entièrement fermé.	Fermez le capot avant de l'appareil.
Couvercle ouvert	La capot de l'unité de fusion n'est pas complètement fermé ou du papier était coincé à l'arrière de la machine lorsque vous l'avez mise sous tension.	<ul style="list-style-type: none"> ■ Fermer le capot du fixateur. ■ Veillez à ce que du papier ne soit pas bloqué à l'intérieur de l'arrière de la machine, puis fermez le capot de l'unité de fusion et appuyez sur Marche.
Couvercle ouvert	Le capot du chargeur n'est pas entièrement fermé.	Fermez le capot du chargeur.
	Le chargeur est ouvert lors du chargement d'un document.	Fermez le capot du chargeur de l'appareil et appuyez sur Arrêt/Sortie .

Message d'erreur	Cause	Action
Déconnecté	L'appel a été interrompu par votre correspondant ou son télécopieur.	Essayez à nouveau de transmettre ou de recevoir.
Duplex désactivé	Le bac recto-verso n'est pas installé correctement.	Retirez le bac recto-verso et réinstallez-le.
Erreur cartouche	La cartouche de toner n'est pas installée correctement.	Retirez le tambour, retirez la cartouche de toner et remplacez-la dans le tambour.
Erreur com.	Une ligne téléphonique de mauvaise qualité a provoqué une erreur de communication.	Essayez de renvoyer le fax ou essayez de connecter la machine à une autre ligne téléphonique. Si le problème persiste, appelez la compagnie de téléphone pour faire vérifier votre ligne.
Erreur connexion	Vous avez essayé de récupérer un document d'un télécopieur qui n'est pas en mode d'attente de relève.	Vérifiez la configuration de la relève de l'autre télécopieur.
Erreur d'accès	L'appareil est supprimé de l'interface directe USB durant le traitement des données.	Appuyez sur Arrêt/Sortie . Réinsérez l'appareil et essayez d'imprimer avec la fonctionnalité Impression directe.
Erreur de fusion	La température de l'unité de fusion n'atteint pas une température spécifiée dans un temps spécifié.	Mettez l'interrupteur sur la position Arrêt, attendez quelques secondes, puis remettez-le sur la position Marche. Laissez la machine sous tension pendant 15 minutes. L'appareil peut conserver les fax en mémoire pendant 60 heures maximum lorsqu'il est hors tension. (Voir <i>Transfert des fax ou rapport du journal des fax</i> à la page 146.)
	L'unité de fusion est trop chaude.	
Erreur tambour	Le fil corona sur le tambour doit être nettoyé.	Nettoyez le fil corona sur le tambour. (Voir <i>Nettoyage du fil corona</i> à la page 159.)
	Le module tambour est usé.	Remplacez le module tambour. (Voir <i>Remplacement du tambour</i> à la page 167.)
Imposs. de num.	Un document est présent dans les bacs de sortie et d'entrée du chargeur.	Retirez le document du bac de sortie de l'ADF.
Impr.imposs. XX	L'appareil présente un problème mécanique.	Déconnectez la machine du secteur pendant quelques minutes et reconnectez-la. (L'appareil peut conserver les fax en mémoire pendant 60 heures maximum lorsqu'il est hors tension. Voir <i>Transfert des fax ou rapport du journal des fax</i> à la page 146.)

Message d'erreur	Cause	Action
Limit. feuil. 20	Le bac de sortie du chargeur a atteint sa capacité maximum.	<p>Exécutez l'une des actions suivantes :</p> <ul style="list-style-type: none"> ■ Pour envoyer les pages déjà numérisées, appuyez sur 1. Env. . ■ Pour supprimer les pages numérisées, appuyez sur 2. Suppr. . <p>Si vous envoyez les pages déjà numérisées et souhaitez envoyer les pages restantes, retirez les feuilles numérisées du bac de sortie du chargeur automatique de documents, puis composez le numéro de fax (si vous envoyez un fax) et appuyez sur Marche.</p>
Mémoire saturée	La mémoire de l'appareil est saturée.	<p>Transmission de fax ou opération de copie en cours</p> <p>Exécutez l'une des actions suivantes :</p> <ul style="list-style-type: none"> ■ Appuyez sur Marche pour envoyer ou copier les pages numérisées. ■ Appuyez sur Arrêt/Sortie et attendez la fin des autres opérations, puis recommencez. ■ Supprimez les données de la mémoire. (Voir le <i>Message Mémoire saturée</i> à la page 50 ou page 95.) <p>Opération d'impression en cours</p> <p>Exécutez l'une des actions suivantes :</p> <ul style="list-style-type: none"> ■ Réduisez la résolution d'impression. (Voir <i>Onglet Avancé</i> dans le <i>Guide utilisateur - Logiciel</i> sur le CD-ROM.) ■ Supprimez les fax de la mémoire. (Voir <i>Message Mémoire saturée</i> à la page 95.)
Numér. imposs. XX	L'appareil présente un problème mécanique.	Déconnectez la machine du secteur pendant quelques minutes et reconnectez-la. (L'appareil peut conserver les fax en mémoire pendant 60 heures maximum lorsqu'il est hors tension. Voir <i>Transfert des fax ou rapport du journal des fax</i> à la page 146.)
Pas de bac	Le bac à papier n'est pas complètement fermé.	Fermez correctement le bac à papier.
Pas de papier	L'appareil n'a plus de papier ou le papier est mal chargé dans le bac à papier.	<p>Exécutez l'une des actions suivantes :</p> <ul style="list-style-type: none"> ■ Rechargez du papier dans le bac à papier ou le bac multifonction. ■ Retirez le papier et rechargez-le.

Message d'erreur	Cause	Action
Pas de toner	La cartouche de toner ou l'ensemble du tambour et de la cartouche de toner ne sont pas installés correctement.	Réinstallez la cartouche de toner ou le module tambour et cartouche de toner.
Pas Rép/Occupé	Le numéro que vous avez composé ne répond pas ou est occupé.	Vérifiez le numéro et réessayez.
Périph inutilis.	Un appareil incompatible ou défectueux a été connecté à l'interface directe USB.	Retirez la carte mémoire flash USB de l'interface directe USB.
Périph. protégé	Le commutateur de protection de la carte mémoire flash USB est activé.	Désactivez le commutateur de protection de la carte mémoire flash USB.
Refroidissement Attendre SVP	La température du tambour ou de la cartouche de toner est trop chaude. L'appareil interrompt sa tâche d'impression en cours et bascule en mode de refroidissement. Lors de la phase de refroidissement, vous entendez le ventilateur de refroidissement et les messages Refroidissement et Attendre SVP s'affichent sur l'écran LCD.	Vérifiez que le ventilateur fonctionne (vous devez l'entendre) et que la sortie d'air n'est pas obstruée. Si le ventilateur tourne, dégagez la sortie d'air et laissez l'appareil se reposer pendant plusieurs minutes. Si le ventilateur ne tourne pas, débranchez l'appareil de l'alimentation pendant quelques minutes, puis rebranchez-le. (L'appareil peut conserver les fax en mémoire pendant 60 heures maximum lorsqu'il est hors tension. Voir <i>Transfert des fax ou rapport du journal des fax</i> à la page 146.)
Remplac tambour	Le tambour est en fin de vie.	Remplacez le tambour par un nouveau. (Voir <i>Remplacement du tambour</i> à la page 167.)
	Le compteur du tambour n'a pas été réinitialisé lors de l'installation d'un nouveau tambour.	1 Ouvrez le capot avant, puis appuyez sur Effacer/Retour . 2 Appuyez sur 1 pour procéder à la réinitialisation.
Remplac. Fusion	Il est temps de remplacer l'unité de fusion.	Appelez votre revendeur Brother pour remplacer l'unité de fusion.
Remplac. PF Kit1	Il est temps de remplacer le kit d'alimentation du papier du bac à papier 1.	Appelez votre revendeur Brother pour remplacer le kit d'alimentation du papier 1.
Remplac. PF Kit2 (MFC-8380DN)	Il est temps de remplacer le kit d'alimentation du papier du bac à papier 2.	Appelez votre revendeur Brother pour remplacer le kit d'alimentation du papier 2.
Remplac. PF KitMP	Il est temps de remplacer le kit d'alimentation du papier pour le bac multifonction.	Appelez votre revendeur Brother pour remplacer le kit d'alimentation du papier du bac multifonction.

Message d'erreur	Cause	Action
Remplacer toner	La cartouche de toner a atteint la fin de sa vie utile et l'impression est impossible.	Remplacez la cartouche de toner par une cartouche neuve. (Voir <i>Remplacement d'une cartouche de toner</i> à la page 164.)
Remplacez laser	Il est temps de remplacer l'unité laser.	Appelez votre revendeur Brother pour remplacer l'unité laser.
Renommer fichier	La carte mémoire flash USB contient déjà un fichier portant le même nom que celui que vous tentez d'enregistrer.	Modifiez le nom du fichier sur la carte mémoire flash USB ou celui du fichier que vous tentez d'enregistrer.
Toner bas	Si l'écran LCD affiche <i>Toner bas</i> , vous pouvez toujours imprimer, mais l'appareil vous indique que la cartouche arrive en fin de vie et qu'elle devra bientôt être remplacée.	Commandez une nouvelle cartouche de toner maintenant.
Trop de bacs (MFC-8380DN)	Plusieurs bacs en option sont installés.	Vous ne pouvez installer qu'un seul bac en option. Retirez tout bac supplémentaire.
Trop de fichiers	La carte mémoire flash USB contient un trop grand nombre de fichiers.	Réduisez le nombre de fichiers enregistrés sur la carte mémoire flash USB.
Vérif. document	Le document n'a pas été correctement inséré ou alimenté, ou le document numérisé par le biais du chargeur était trop long.	Voir <i>Bourrages de document</i> à la page 147 ou <i>Utilisation du chargeur automatique de documents</i> à la page 21.

Transfert des fax ou rapport du journal des fax

Si l'écran LCD indique :

- Impr.imposs. XX
- Numér.imposs. XX

il est recommandé de transférer les fax vers un autre télécopieur ou vers votre PC. (Voir le *Transfert de fax à un autre télécopieur* à la page 146 ou *Transfert de fax vers votre ordinateur* à la page 146.)

Vous pouvez également transférer le rapport du journal des fax pour déterminer si des fax doivent être transférés. (Voir *Transfert du rapport du journal de fax vers un autre télécopieur* à la page 146.)



Remarque

Si un message d'erreur s'affiche sur l'écran LCD après le transfert des fax, déconnectez la machine du secteur pendant quelques minutes et reconnectez-la.

Transfert de fax à un autre télécopieur

Si vous n'avez pas configuré votre ID station, vous ne pouvez pas activer le mode de transfert de fax. (Voir *Définition de votre ID de station* dans le *Guide d'installation rapide*.)

- 1 Appuyez sur **Menu, 9, 0, 1**.
- 2 Exécutez l'une des actions suivantes :
 - Si le message *Aucunes données* s'affiche sur l'écran LCD, aucun fax n'est resté dans la mémoire de l'appareil. Appuyez sur **Arrêt/Sortie**.
 - Saisissez le numéro de fax auquel vous voulez envoyer les fax.
- 3 Appuyez sur **Marche**.

Transfert de fax vers votre ordinateur

Vous pouvez transférer les fax de la mémoire de votre appareil vers votre ordinateur.

- 1 Vérifiez que vous avez installé **MFL-Pro Suite** sur votre ordinateur, puis activez **Réception PC-FAX** sur ce dernier. (Pour plus de détails sur la réception PC-FAX, voir *Réception PC-FAX* dans le *Guide utilisateur - Logiciel* sur le CD-ROM.)
- 2 Assurez-vous d'avoir configuré **Récept. PC-FAX** sur l'appareil. (Voir *Réception de PC-FAX* à la page 71.) Si la mémoire de la machine contient des fax lorsque vous configurez la fonction de réception PC-FAX, un message demande si vous voulez transférer les fax vers votre PC.
- 3 Exécutez l'une des actions suivantes :
 - Pour envoyer tous les fax à votre ordinateur, appuyez sur **1**. Un message va vous demander si vous voulez une impression de sauvegarde.
 - Pour quitter et laisser les fax dans la mémoire, appuyez sur **2**.
- 4 Appuyez sur **Arrêt/Sortie**.

Transfert du rapport du journal de fax vers un autre télécopieur

Si vous n'avez pas configuré votre ID station, vous ne pouvez pas activer le mode de transfert de fax. (Voir *Définition de votre ID de station* dans le *Guide d'installation rapide*.)

- 1 Appuyez sur **Menu, 9, 0, 2**.
- 2 Entrez le numéro du fax de destination du rapport du journal de fax.
- 3 Appuyez sur **Marche**.

Bourrages de document

Si le document est coincé, suivez les étapes ci-dessous.

! IMPORTANT

Après avoir supprimé le bourrage papier, vérifiez que des morceaux de papier ne restent pas dans la machine afin qu'ils ne provoquent pas un autre bourrage.

Le document est coincé dans la partie supérieure de l'ADF

- 1 Retirez de l'ADF tout papier qui n'est pas coincé.
- 2 Ouvrez le capot du chargeur.
- 3 Retirez le document coincé en tirant vers la droite.



- 4 Fermez le capot du chargeur.
- 5 Appuyez sur **Arrêt/Sortie**.

Le document est coincé sous le capot document

- 1 Retirez de l'ADF tout papier qui n'est pas coincé.
- 2 Soulevez le capot document.
- 3 Retirez le document coincé en tirant vers la gauche.

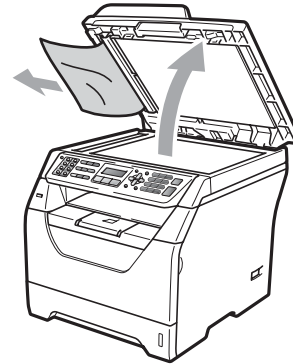

- 4 Refermez le capot document.
- 5 Appuyez sur **Arrêt/Sortie**.

Le document est coincé au niveau du bac de sortie de l'ADF

- 1 Retirez de l'ADF tout papier qui n'est pas coincé.
- 2 Retirez le document coincé en tirant vers la droite.



- 3 Appuyez sur **Arrêt/Sortie**.

Le document est coincé dans la fente de l'unité recto-verso (MFC-8380DN)

- 1 Retirez de l'ADF tout papier qui n'est pas coincé.
- 2 Exécutez l'une des actions suivantes :
 - Si vous pouvez voir le document coincé, retirez-le en tirant vers la droite.



- Si vous ne voyez pas le document coincé, ouvrez le capot du chargeur (1) et (2) et tirez le document coincé vers le haut.



Fermez le capot du chargeur (1) et (2).

- 3 Appuyez sur **Arrêt/Sortie**.

Bourrages papier

Pour éliminer un bourrage de papier, procédez comme suit.

! IMPORTANT

Vérifiez que vous avez installé une cartouche d'encre et une unité de tambour dans la machine. Si vous n'avez pas installé une unité de tambour ou l'avez mal installée, cette situation peut provoquer un bourrage papier dans la machine Brother.



Remarque

Si le message d'erreur reste affiché, ouvrez et fermez fermement le capot avant et le capot de l'unité de fusion pour réinitialiser la machine.

! IMPORTANT

Pour éviter à l'électricité statique d'endommager la machine, NE TOUCHEZ PAS aux électrodes illustrées ci-après.

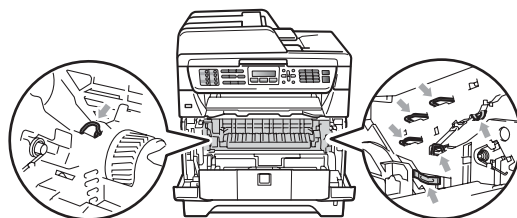

Remarque

Les noms des bacs à papier sur l'écran LCD sont les suivants :

- Bac à papier standard : bac 1
- Bac inférieur en option : bac 2 (MFC-8380DN)
- Bac multifonction : bac MU

Du papier est coincé dans le bac multifonction

Si l'écran LCD indique **Bourrage bac MU**, procédez comme suit :

- 1 Retirez le papier du bac multifonction.
- 2 Retirez un papier bloqué dans le bac multifonction ou à proximité de celui-ci.

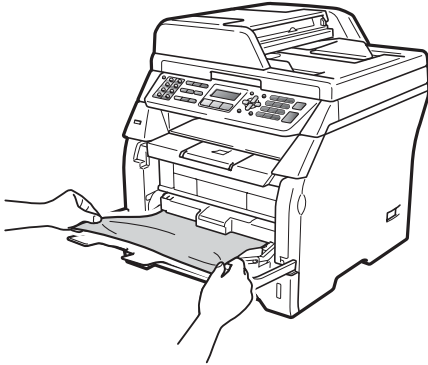

- 3 Appuyez sur **Marche**.
- 4 Déramez correctement la pile de papier, puis remettez-la dans le bac multifonction.

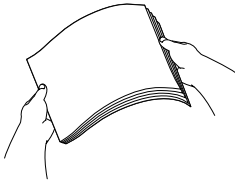

- 5 Lors du chargement de papier dans le bac multifonction, vérifiez que le papier ne dépasse pas les repères de hauteur du papier maximum de part et d'autre du bac.

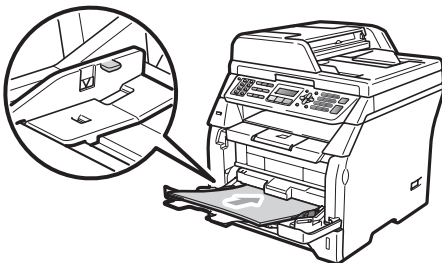

Du papier est coincé dans le Bac 1 ou le Bac 2 (MFC-8380DN)

Si l'écran LCD indique **Bourrage bac 1** ou **Bourrage bac 2**, procédez comme suit :

- 1 Retirez complètement le bac à papier de l'appareil.
Pour **Bourrage bac 1** :

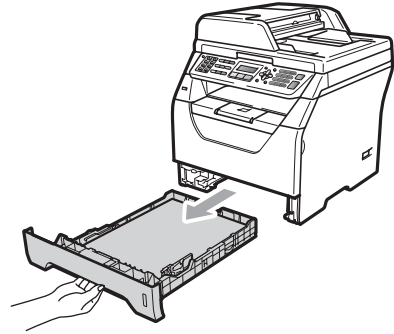

Pour **Bourrage bac 2** :

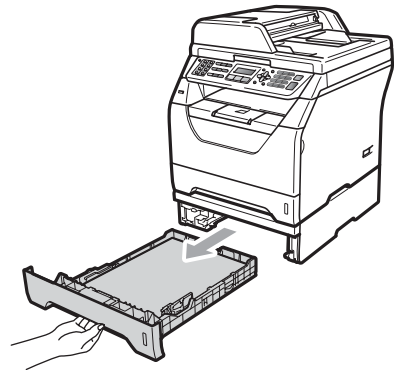

- 2 Avec les deux mains, extrayez lentement le papier coincé.

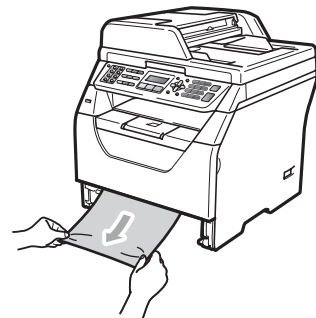

- 3 Veillez à ce que le papier ne dépasse pas le repère de papier maximum (▼) du bac à papier. Lorsque vous appuyez sur le levier bleu de libération du guide-papier, faites glisser les guide-papier en fonction de la taille du papier. Veillez à ce que les guides soient fermement placés dans les fentes.
- 4 Réinstallez fermement le bac à papier dans l'appareil.

! IMPORTANT

NE RETIREZ PAS le bac à papier standard pendant que du papier est extrait du bac à papier inférieur, car cela pourrait provoquer un bourrage papier.

Le papier est coincé dans l'appareil.

- 1 Débranchez le cordon de ligne téléphonique, tous les câbles, puis le cordon d'alimentation de la prise électrique.
- 2 Retirez complètement le bac à papier de l'appareil.
- 3 Avec les deux mains, extrayez lentement le papier coincé.

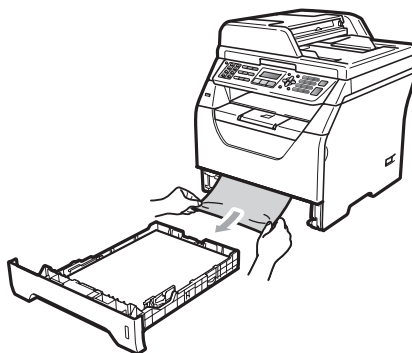

- 4 Appuyez sur le bouton de libération du capot avant pour l'ouvrir.

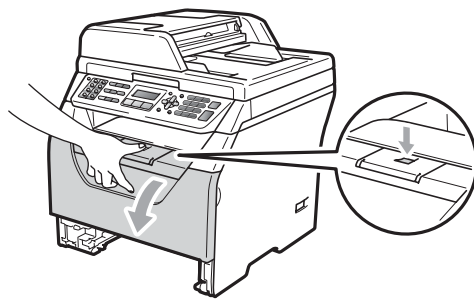

⚠ ATTENTION

🔥 SURFACE BRULANTE

Après utilisation, certaines pièces internes de l'appareil sont extrêmement chaudes. Laissez l'appareil refroidir pendant au moins 10 minutes avant d'essayer d'éliminer le bourrage papier.

- 5 Sortez doucement le module tambour et cartouche de toner. Le papier peut être extrait avec le module cartouche de toner et tambour ou le papier peut être libéré afin que vous puissiez l'extraire par l'ouverture du bac à papier.

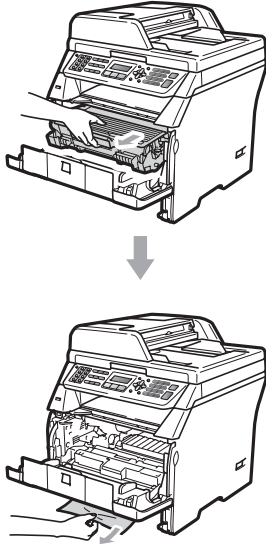

- 6 Remettez le module tambour et cartouche de toner dans l'appareil.

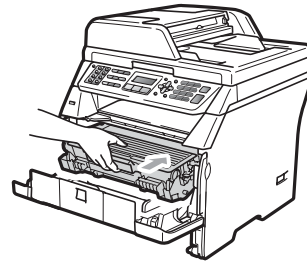

- 7 Ouvrez le capot avant.
 8 Réinstallez fermement le bac à papier dans l'appareil.
 9 Rebranchez le cordon d'alimentation de l'appareil sur la prise électrique, puis reconnectez tous les câbles et le cordon de ligne téléphonique. Mettez la machine sous tension.

Le papier est coincé dans le module tambour et cartouche de toner

- 1 Débranchez le cordon de ligne téléphonique, tous les câbles, puis le cordon d'alimentation de la prise électrique.
 2 Appuyez sur le bouton de libération du capot avant pour l'ouvrir.

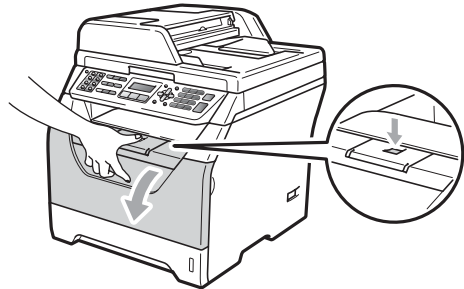

! IMPORTANT

Nous vous recommandons de poser le module tambour et cartouche de toner usagée sur une surface plane et propre protégée par une nappe en papier au cas où le toner viendrait à couler ou à se renverser.

Pour éviter à l'électricité statique d'endommager la machine, NE TOUCHEZ PAS aux électrodes illustrées ci-après.

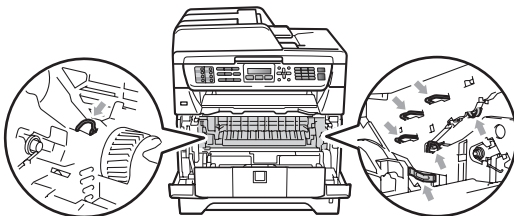

⚠ ATTENTION

🔥 SURFACE BRULANTE

Après utilisation, certaines pièces internes de l'appareil sont extrêmement chaudes. Laissez l'appareil refroidir pendant au moins 10 minutes avant d'essayer d'éliminer le bourrage papier.

- Sortez doucement le module tambour et cartouche de toner.

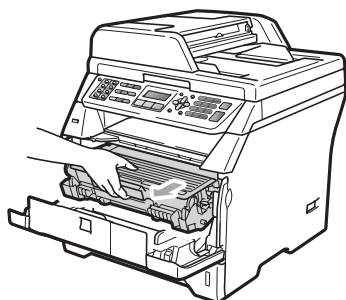

⚠ IMPORTANT

Nous vous recommandons de poser le module tambour et cartouche de toner usagée sur une surface plane et propre protégée par une nappe en papier au cas où le toner viendrait à couler ou à se renverser.

- Abaissez le levier de verrouillage bleu et sortez la cartouche de toner du tambour. Retirez le papier éventuellement coincé dans le tambour.

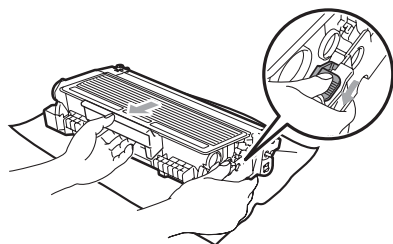

⚠ IMPORTANT

- Manipulez la cartouche de toner avec précaution. Si du toner se répand sur vos mains ou vos vêtements, essuyez-le ou nettoyez-le immédiatement à l'eau froide.
- Pour éviter les problèmes d'impression, NE touchez PAS aux parties ombrées indiquées dans les illustrations ci-dessous.

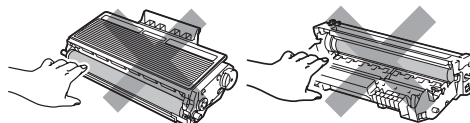

- Retirez le papier éventuellement coincé dans l'unité du tambour.
- Remplacez la cartouche de toner dans l'unité du tambour jusqu'à ce qu'elle se mette en place en émettant un clic. Si vous l'installez correctement, le levier de verrouillage bleu se relève automatiquement.

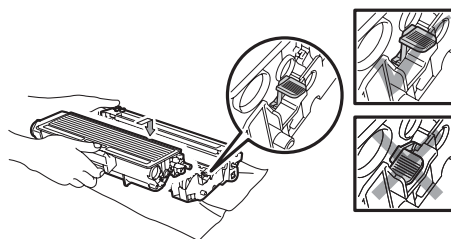

- Remettez le module tambour et cartouche de toner dans l'appareil.

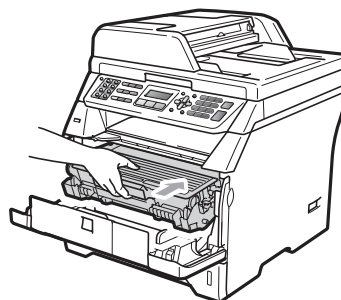

- Ouvrez le capot avant.

- 9 Rebranchez le cordon d'alimentation de l'appareil sur la prise électrique, puis reconnectez tous les câbles et le cordon de ligne téléphonique. Mettez la machine sous tension.

Le papier est coincé à l'arrière de l'appareil

- 1 Débranchez le cordon de ligne téléphonique, tous les câbles, puis le cordon d'alimentation de la prise électrique.
- 2 Appuyez sur le bouton de libération du capot avant pour l'ouvrir.

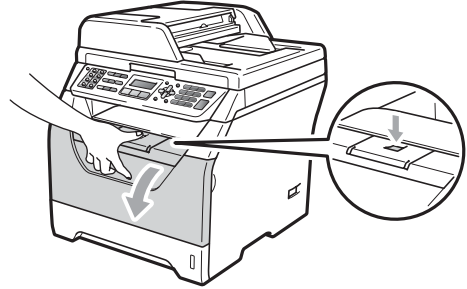

⚠ ATTENTION

🔥 SURFACE BRULANTE

Après utilisation, certaines pièces internes de l'appareil sont extrêmement chaudes. Laissez l'appareil refroidir pendant au moins 10 minutes avant d'essayer d'éliminer le bouchage papier.

- 3 Sortez doucement le module tambour et cartouche de toner.

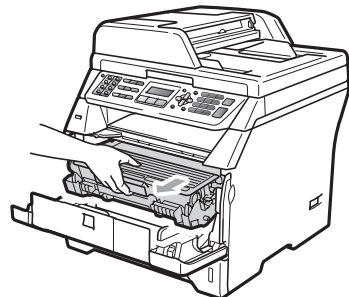

! IMPORTANT

Nous vous recommandons de poser le module tambour et cartouche de toner usagée sur une surface plane et propre protégée par une nappe en papier au cas où le toner viendrait à couler ou à se renverser.

- 4 Ouvrez la cache arrière (bac de sortie arrière).

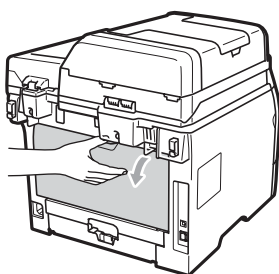

- 5 Tirez vers vous les onglets situés sur la gauche et sur la droite pour ouvrir l'unité de fusion (1).

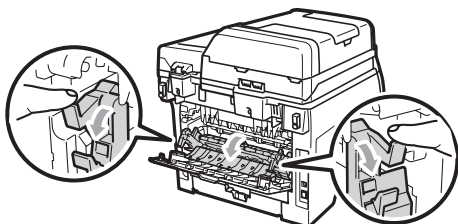

- 6 Tirez le papier coincé par l'ouverture de l'unité de fusion.

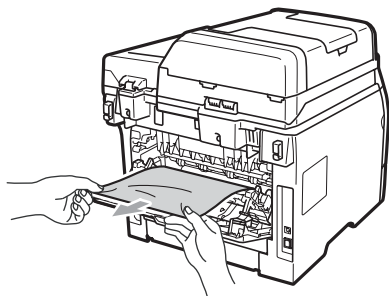

- 7 Fermez le capot de l'unité de fusion et le cache arrière (bac de sortie arrière).

- 8 Remettez le module tambour et cartouche de toner dans l'appareil.

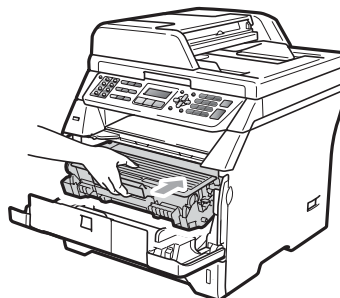

- 9 Ouvrez le capot avant.

- 10 Rebranchez le cordon d'alimentation de l'appareil sur la prise électrique, puis reconnectez tous les câbles et le cordon de ligne téléphonique. Mettez la machine sous tension.

Du papier est coincé dans le bac recto-verso

- 1 Retirez complètement le bac recto-verso de l'appareil.

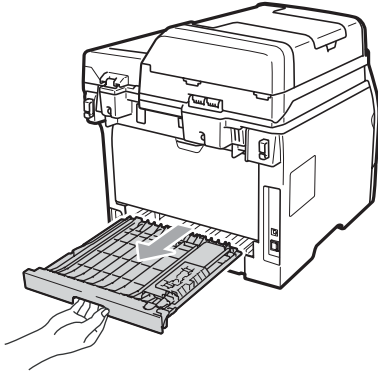

- 2 Retirez le papier bloqué de la machine ou du bac recto-verso.

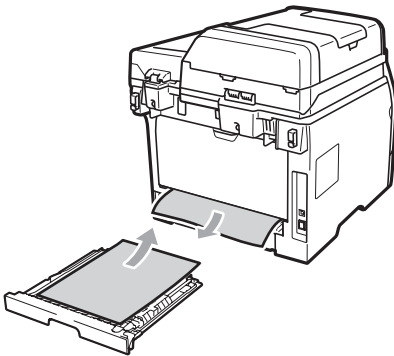

- 3 Réinstallez le bac recto-verso dans l'appareil.

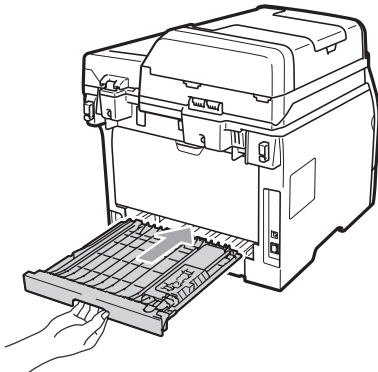

Entretien courant

⚠ AVERTISSEMENT

Utilisez des détergents neutres.

N'UTILISEZ PAS des substances inflammables, des solvants/liquides organiques ou en vaporisateur contenant de l'alcool/ammoniaque pour nettoyer l'intérieur ou l'extérieur de l'appareil. Il pourrait en résulter un incendie ou une électrocution. (Pour plus d'informations, voir *Instructions de sécurité importantes* à la page 114.)

⚠ IMPORTANT

Le tambour contient du toner, il est donc impératif de le manipuler avec soin. Si du toner se répand sur vos mains ou vos vêtements, essuyez-le ou nettoyez-le immédiatement à l'eau froide.

Nettoyage de l'extérieur de l'appareil

- 1 Mettez la machine hors tension. Débranchez le cordon de ligne téléphonique, tous les câbles, puis le cordon d'alimentation de la prise électrique.
- 2 Retirez complètement le bac à papier de l'appareil.

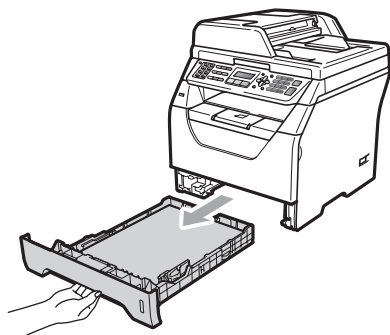

- 3 Essuyez l'extérieur de l'appareil avec un chiffon doux, sec et non pelucheux pour enlever la poussière.



- 4 Retirez le papier qui se trouve dans le bac à papier.

- 5 Essuyez l'intérieur et l'extérieur du bac à papier avec un chiffon doux, sec et non pelucheux pour enlever la poussière.

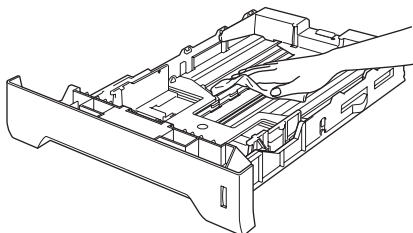

- 6 Rechargez le papier et remettez fermement le bac à papier dans l'appareil.
- 7 Rebranchez le cordon d'alimentation de l'appareil sur la prise électrique, puis reconnectez tous les câbles et le cordon de ligne téléphonique. Mettez la machine sous tension.

Nettoyage du scanner

- 1 Mettez la machine hors tension. Débranchez le cordon de ligne téléphonique, tous les câbles, puis le cordon d'alimentation de la prise électrique.
- 2 Soulevez le capot document (1). Nettoyez la surface en plastique blanc (2) et la vitre du scanner (3) située au-dessous avec un chiffon doux non pelucheux imbibé d'eau.

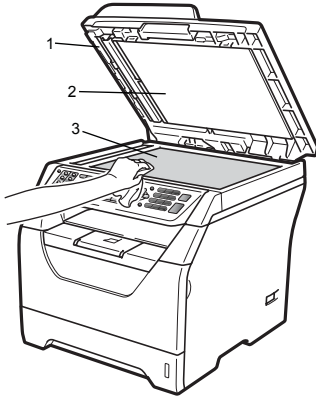

- 3 Dans le chargeur automatique de documents, nettoyez la barre blanche (1) et la bande de vitre du scanner (2) située au-dessous à l'aide d'un chiffon non pelucheux imbibé d'eau.

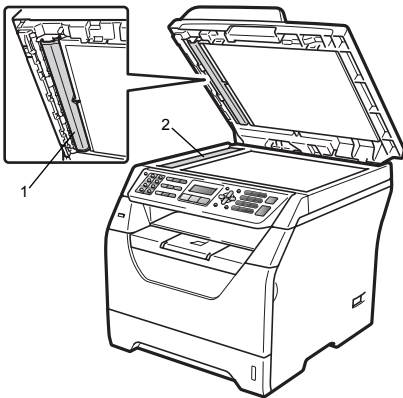

- 4 Rebranchez le cordon d'alimentation de l'appareil sur la prise électrique, puis reconnectez tous les câbles et le cordon de ligne téléphonique. Mettez la machine sous tension.

Remarque

Outre le nettoyage de la vitre du scanner et de la bande de vitre avec un chiffon doux non pelucheux imbibé d'eau, passez le bout du doigt sur la vitre pour déterminer si quelque chose y est collé. Si vous sentez la présence de saleté ou de débris, nettoyez la vitre à nouveau en vous concentrant sur cette zone. Vous devrez peut-être répéter le processus de nettoyage trois ou quatre fois. Pour effectuer un test, réalisez une copie après chaque nettoyage.

Nettoyage de la fenêtre du scanner laser

⚠ AVERTISSEMENT

Utilisez des détergents neutres.

N'UTILISEZ PAS des substances inflammables, des solvants/liquides organiques ou en vaporisateur contenant de l'alcool/ammoniaque pour nettoyer l'intérieur ou l'extérieur de l'appareil. Il pourrait en résulter un incendie ou une électrocution. Pour plus d'informations, voir *Instructions de sécurité importantes* à la page 114.

⚠ IMPORTANT

NE TOUCHEZ PAS à la fenêtre du scanner laser avec les doigts.

- 1 Avant de nettoyer l'intérieur de l'appareil, mettez-le hors tension. Débranchez d'abord le cordon de ligne téléphonique, puis tous les câbles et le cordon d'alimentation de la prise électrique.

- 2 Ouvrez le capot avant et sortez doucement le module tambour et cartouche d'encre.

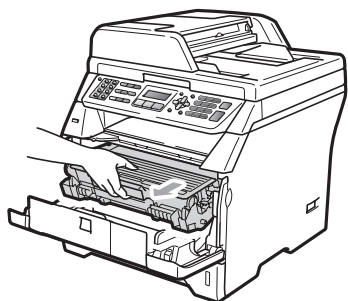

⚠ ATTENTION

🔥 SURFACE BRULANTE

Après utilisation, certaines pièces internes de l'appareil sont extrêmement chaudes. Laissez l'appareil refroidir pendant au moins 10 minutes avant d'essayer d'éliminer le bourrage papier.

⚠ IMPORTANT

- Pour éviter à l'électricité statique d'endommager la machine, NE TOUCHEZ PAS aux électrodes illustrées ci-après.

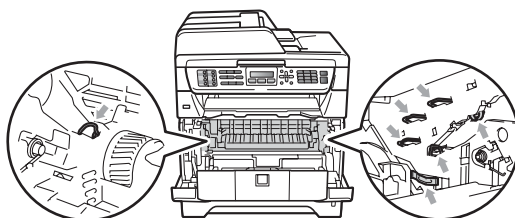

- Nous vous recommandons de poser le tambour sur une surface plane et propre protégée d'une nappe en papier au cas où le toner viendrait à couler ou se renverser.

- 3 Essuyez la fenêtre du scanner laser (1) avec un chiffon doux, sec et non pelucheux.

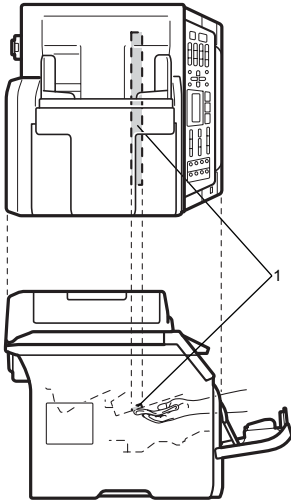

- 4 Remettez le module tambour et cartouche de toner dans l'appareil.

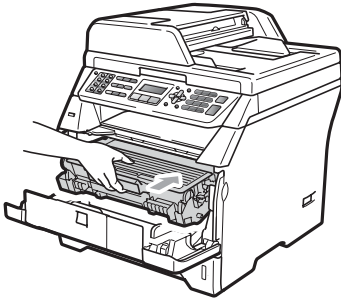

- 5 Ouvrez le capot avant.
- 6 Rebranchez le cordon d'alimentation de l'appareil sur la prise électrique, puis reconnectez le cordon téléphonique. Mettez la machine sous tension.

Nettoyage du fil corona

Si vous rencontrez un problème de qualité d'impression, nettoyez le fil corona comme suit :

- 1 Mettez la machine hors tension. Débranchez le cordon de ligne téléphonique, tous les câbles, puis le cordon d'alimentation de la prise électrique.
- 2 Ouvrez le capot avant et sortez doucement le module tambour et cartouche d'encre.

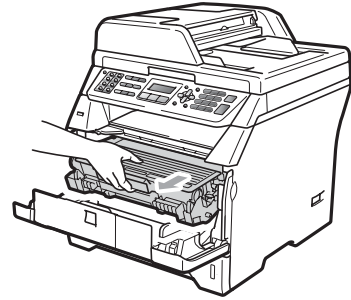

! IMPORTANT

- Nous vous recommandons de poser le module tambour et cartouche de toner usagée sur une surface plane et propre protégée par une nappe en papier au cas où le toner viendrait à couler ou à se renverser.
- Manipulez la cartouche de toner avec précaution. Si du toner se répand sur vos mains ou vos vêtements, essuyez-le ou nettoyez-le immédiatement à l'eau froide.

- Pour éviter à l'électricité statique d'endommager la machine, NE TOUCHEZ PAS aux électrodes illustrées ci-après.

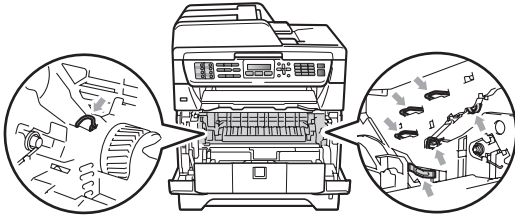

- 3 Nettoyez le fil corona à l'intérieur du tambour en faisant coulisser doucement plusieurs fois la languette bleue de la gauche vers la droite et de la droite vers la gauche plusieurs fois.

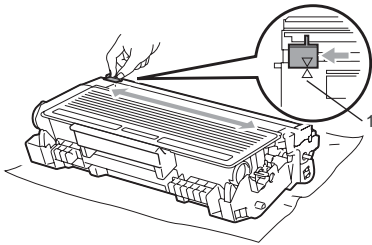

Remarque

N'oubliez pas de ramener la languette bleue dans sa position d'origine (▲) (1). Dans le cas contraire, les pages imprimées pourraient présenter une bande verticale.

- 4 Remettez le module tambour et cartouche de toner dans l'appareil.

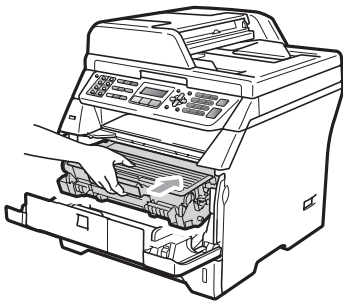

- 5 Ouvrez le capot avant.

- 6 Rebranchez le cordon d'alimentation de l'appareil sur la prise électrique, puis reconnectez tous les câbles et le cordon de ligne téléphonique. Mettez la machine sous tension.

! IMPORTANT

Pour éviter les problèmes d'impression, NE touchez PAS aux parties ombrées indiquées dans les illustrations ci-dessous.

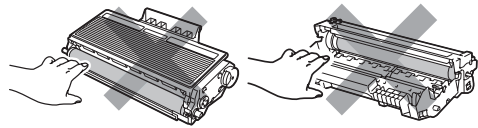

Nettoyage du tambour

Si vous rencontrez un problème de qualité d'impression, nettoyez le tambour comme suit :

- 1 Mettez la machine hors tension. Débranchez le cordon de ligne téléphonique, puis le cordon d'alimentation de la prise électrique.
- 2 Ouvrez le capot avant et sortez doucement le module tambour et cartouche d'encre.

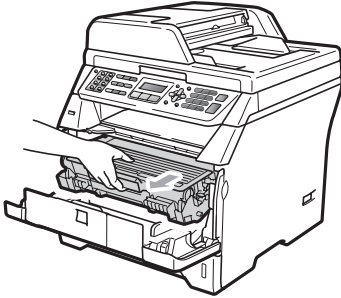

! IMPORTANT

- Nous vous recommandons de poser le module tambour/cartouche de toner usagé sur une surface plane et propre protégée par une nappe en papier ou autre afin de ne pas tacher la surface au cas où le toner viendrait à couler ou à se renverser.
- Pour éviter à l'électricité statique d'endommager la machine, NE TOUCHEZ PAS aux électrodes illustrées ci-après.

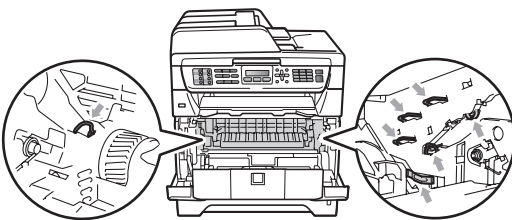

- 3 Abaissez le levier de verrouillage bleu et sortez la cartouche de toner du tambour.

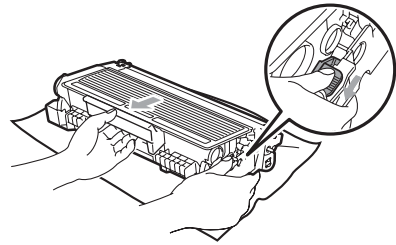

! IMPORTANT

- Manipulez la cartouche de toner avec précaution. Si du toner se répand sur vos mains ou vos vêtements, essuyez-le ou nettoyez-le immédiatement à l'eau froide.
- Pour éviter les problèmes d'impression, NE touchez PAS aux parties ombrées indiquées dans les illustrations ci-dessous.

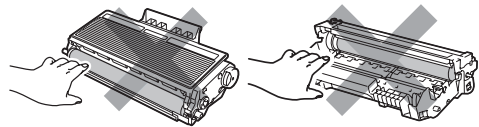

- 4 Placez l'échantillon imprimé devant le tambour et recherchez l'emplacement exact de l'impression qui laisse à désirer.

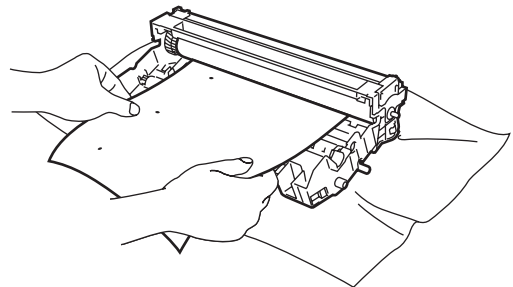

- 5 Faites tourner le tambour à la main tout en examinant la surface du tambour photosensible (1).

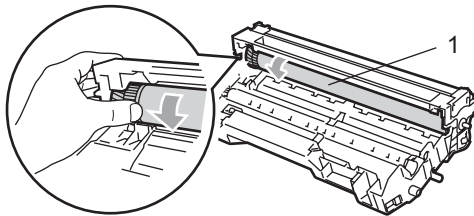

- 6 Après avoir trouvé sur le tambour la trace correspondant à l'échantillon imprimé, nettoyez délicatement la surface du tambour OPC avec un morceau de coton pour retirer la poussière ou la colle.

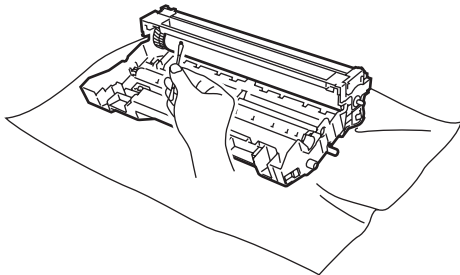

- 7 Remplacez la cartouche de toner dans l'unité du tambour jusqu'à ce qu'elle se mette en place en émettant un clic. Si vous l'installez correctement, le levier de verrouillage bleu se relève automatiquement.

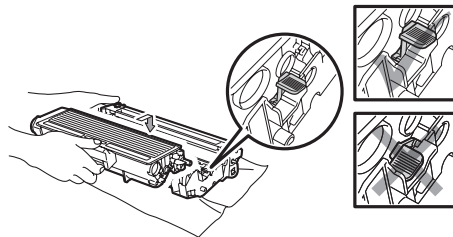

- 8 Remettez le module tambour et cartouche de toner dans l'appareil.

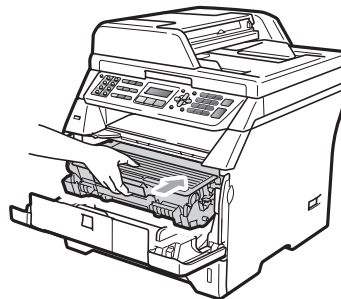

! IMPORTANT

- Le tambour étant photosensible, NE LE TOUCHEZ PAS avec les doigts.
- NE NETTOYEZ PAS la surface du tambour photosensible avec un objet pointu.
- NE FROTTEZ PAS ou N'ESSUYEZ PAS, car un tel mouvement risquerait d'endommager le tambour.

- 9 Ouvrez le capot avant.

- 10 Rebranchez le cordon d'alimentation de l'appareil sur la prise électrique, puis reconnectez tous les câbles et le cordon de ligne téléphonique. Mettez la machine sous tension.

Remplacement des consommables

Vous devez remplacer les consommables lorsque la machine indique qu'ils ont atteint leur durée de vie.

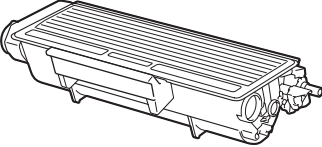
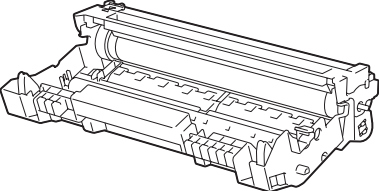
Cartouches d'encre	Tambour
	
Référence : TN-3230, TN-3280	Référence : DR-3200

! IMPORTANT

- Nous vous recommandons de placer les consommables usagés sur une feuille de papier pour prévenir tout écoulement accidentellement de leur contenu à l'intérieur.
- Veillez à emballer correctement les consommables de sorte que leur contenu ne coule pas.



Remarque

- Éliminez les consommables usagés conformément aux réglementations locales. (Voir *Directive UE 2002/96/CE et EN50419* à la page 117.) Si vous choisissez de ne pas retourner vos consommables usagés, veuillez les éliminer conformément aux réglementations locales, en les séparant des déchets ménagers. Si vous avez des questions, consultez votre municipalité pour plus d'informations sur l'élimination de déchets.
- Si vous utilisez un autre type de papier que le papier recommandé, ceci risque de réduire la durée de vie des consommables et des pièces de l'appareil.

Remplacement d'une cartouche de toner

Les cartouches longue durée peuvent imprimer 8 000 pages¹ environ et les cartouches de toner standard, 3 000 pages environ. Le nombre de pages varie en fonction du type moyen de document (à savoir, lettre standard, graphique détaillé). L'appareil est fourni avec la cartouche de toner standard, qui devra être remplacée après 2 000 pages environ. Lorsque le niveau d'une cartouche de toner baisse, le message **Toner bas** s'affiche sur l'écran LCD.

¹ Le rendement approximatif de la cartouche est conforme à ISO/IEC 19752.



Remarque

Il est judicieux de disposer en réserve d'une cartouche de toner neuve lorsque l'avertissement **Toner bas** apparaît.

⚠ ATTENTION



SURFACE BRULANTE

Après utilisation, certaines pièces internes de l'appareil sont extrêmement chaudes. Pour éviter toute blessure lorsque vous ouvrez le capot avant ou arrière (bac de sortie arrière) de l'appareil, **NE TOUCHEZ PAS** les parties ombrées sur l'illustration. Sinon, vous risquez de vous brûler.

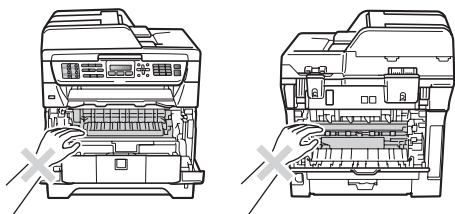

- 1 Appuyez sur le bouton de libération du capot avant pour l'ouvrir.

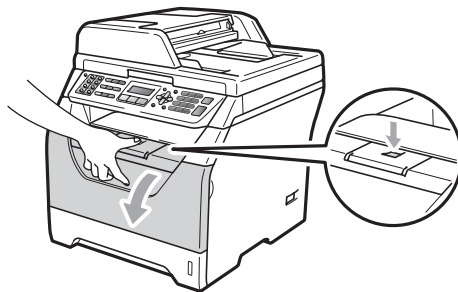

- 2 Sortez doucement le module tambour et cartouche de toner.

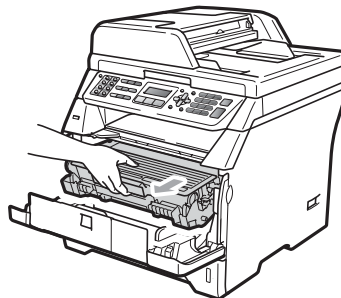

⚠ IMPORTANT

- Nous vous recommandons de poser le module tambour/cartouche de toner usagé sur une surface plane et propre protégée par une nappe en papier ou autre afin de ne pas tacher la surface au cas où le toner viendrait à couler ou à se renverser.
- Pour éviter à l'électricité statique d'endommager la machine, **NE TOUCHEZ PAS** aux électrodes illustrées ci-après.

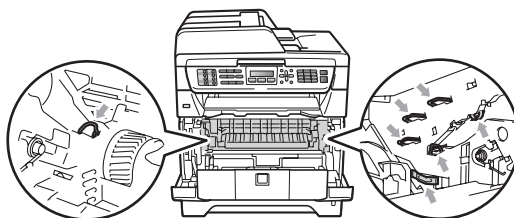

- 3 Abaissez le levier de verrouillage bleu et sortez la cartouche de toner usagée du tambour.

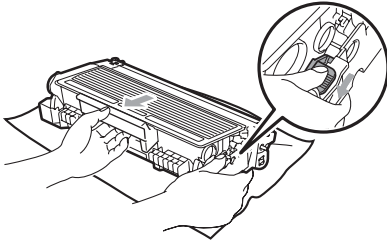

⚠ AVERTISSEMENT

NE JETEZ PAS la cartouche de toner au feu. Elles pourraient exploser et provoquer des blessures corporelles.

⚠ IMPORTANT

- Manipulez la cartouche de toner avec précaution. Si du toner se répand sur vos mains ou vos vêtements, essuyez-le ou nettoyez-le immédiatement à l'eau froide.
- Pour éviter les problèmes d'impression, NE TOUCHEZ PAS aux parties ombrées illustrées.

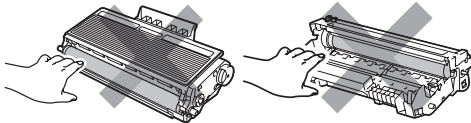

- Les machines Brother sont compatibles avec un toner ayant des spécifications spécifiques et fonctionnent de manière optimale avec des cartouches de toner Brother d'origine (TN-3230/TN-3280). Brother ne peut pas garantir ces performances optimales si du toner ou des cartouches de toner de spécifications différentes sont utilisés. Par conséquent, Brother déconseille d'utiliser des cartouches autres que les cartouches Brother authentiques avec cette machine,

et de remplir les cartouches usagées avec du toner provenant d'autres sources. Si le tambour ou d'autres pièces de cet appareil sont endommagés suite à l'utilisation d'un toner ou de cartouches de toner ne correspondant pas à des produits Brother d'origine, du fait de l'incompatibilité de ces produits avec votre appareil, les réparations nécessaires ne seront pas couvertes par la garantie.

- Déballez la cartouche de toner juste avant de l'insérer dans l'appareil. Si une cartouche de toner reste déballée pendant une période prolongée, la durée de vie du toner en sera réduite.
- Assurez-vous de bien emballer la cartouche de toner usagée dans un sac adapté afin que la poudre de toner ne se déverse pas hors de la cartouche.

- 4 Déballez la nouvelle cartouche de toner. Secouez délicatement la cartouche de gauche à droite à plusieurs reprises pour répartir uniformément le toner à l'intérieur de la cartouche.

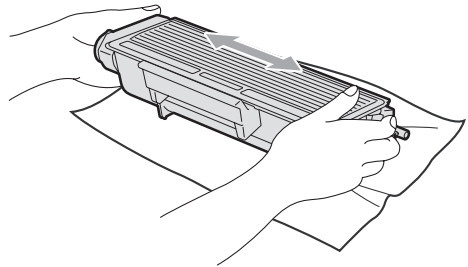

- 5 Retirez la protection.

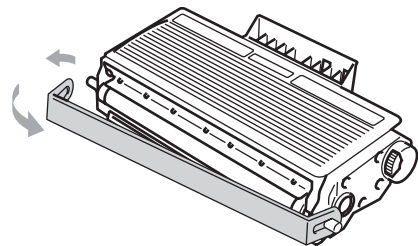

- 6 Replacez la cartouche de toner fermement dans l'unité du tambour jusqu'à ce qu'elle se mette en place en émettant un clic. Si vous l'installez correctement, le levier de verrouillage se relève automatiquement.

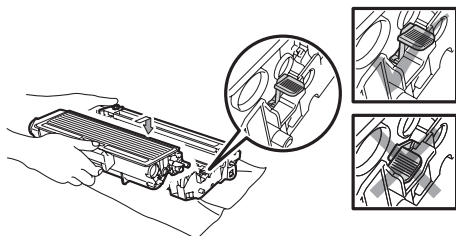

 **Remarque**

Vérifiez que vous installez correctement la cartouche de toner, car sinon elle peut quitter le tambour.

- 7 Nettoyez le fil corona du tambour en faisant coulisser doucement plusieurs fois la languette bleue de la gauche vers la droite et de la droite vers la gauche plusieurs fois.

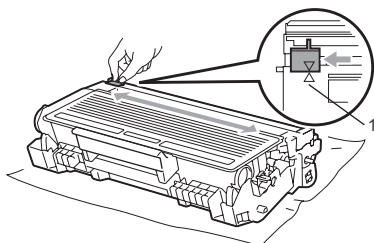

 **Remarque**

N'oubliez pas de ramener la languette bleue dans sa position d'origine (▲) (1). Dans le cas contraire, les pages imprimées pourraient présenter une bande verticale.

- 8 Remettez le module tambour et cartouche de toner dans l'appareil.

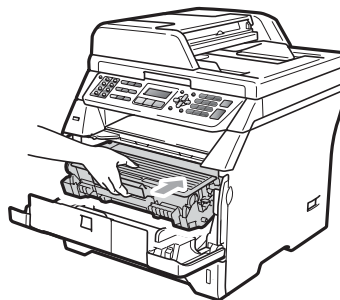

- 9 Ouvrez le capot avant.

 **Remarque**

NE METTEZ PAS la machine hors tension ou n'ouvrez pas le capot avant tant que l'écran LCD n'est pas en veille.

Remplacement du tambour

L'appareil utilise un tambour pour créer et imprimer les images sur du papier. Si l'écran LCD indique **Remplac tambour**, le tambour arrive en fin de vie et vous devez en acheter un nouveau. Même si l'écran LCD indique **Remplac tambour**, vous pouvez continuer d'imprimer sans remplacer le tambour pendant un moment. Toutefois, en cas de détérioration visible de la qualité de l'impression (même avant l'affichage du message **Remplac tambour**), vous devez remplacer le tambour. Nettoyez l'appareil quand vous remplacez le tambour. (Voir *Nettoyage de la fenêtre du scanner laser* à la page 158.)

! IMPORTANT

Lorsque vous retirez le tambour, manipulez-le avec précaution car il peut contenir du toner. Si du toner se répand sur vos mains ou vos vêtements, essuyez-le ou nettoyez-le immédiatement à l'eau froide.

Remarque

Le tambour est un consommable qu'il est nécessaire de remplacer régulièrement. De nombreux facteurs permettent de déterminer la durée de vie du tambour : par exemple, la température ambiante, le taux d'humidité, le type de papier et la quantité de toner utilisée en fonction du nombre de pages par tâche d'impression. La durée de vie estimée d'un tambour est d'environ 25 000 pages¹. Le nombre actuel de pages imprimées par le tambour peut être considérablement inférieur à ces estimations. N'ayant aucun contrôle sur les nombreux facteurs qui déterminent la durée de vie réelle du tambour, nous ne pouvons pas garantir un nombre minimum de pages imprimées par le tambour.

¹ La durée du tambour est approximative et peut varier en fonction de l'utilisation.

⚠ ATTENTION

🔥 SURFACE BRULANTE

Après utilisation, certaines pièces internes de l'appareil sont extrêmement chaudes. Pour éviter toute blessure lorsque vous ouvrez le capot avant ou arrière (bac de sortie arrière) de l'appareil, **NE TOUCHEZ PAS** les parties ombrées sur l'illustration. Sinon, vous risquez de vous brûler.

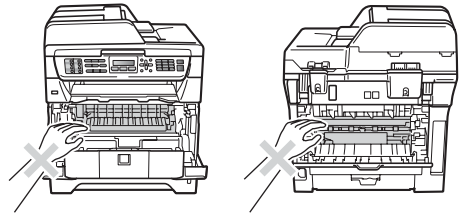

- 1 Appuyez sur le bouton de libération du capot avant pour l'ouvrir.

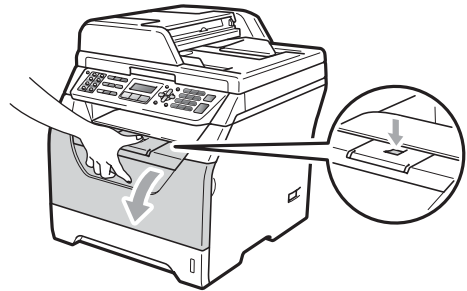

- 2 Sortez doucement le module tambour et cartouche de toner.

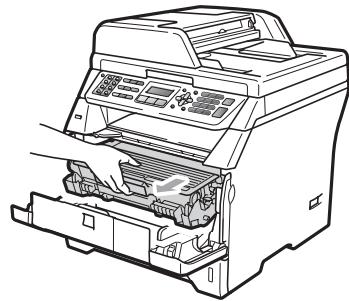

! IMPORTANT

- Nous vous recommandons de poser le module tambour/cartouche de toner usagé sur une surface plane et propre protégée par une nappe en papier ou autre afin de ne pas tacher la surface au cas où le toner viendrait à couler ou à se renverser.
- Pour éviter à l'électricité statique d'endommager la machine, NE TOUCHEZ PAS aux électrodes illustrées ci-après.

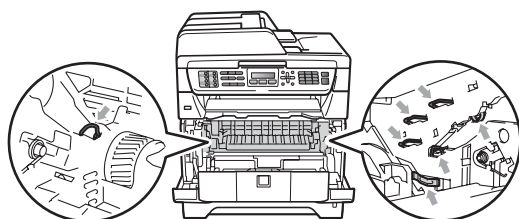

- 3 Abaissez le levier de verrouillage bleu et sortez la cartouche de toner du tambour.

! IMPORTANT

- Pour éviter les problèmes d'impression, NE TOUCHEZ PAS aux parties ombrées illustrées.

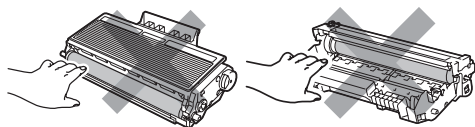

- Ne déballez pas le module tambour si vous n'êtes pas prêt à l'installer immédiatement dans la machine. Si vous exposez le tambour directement aux rayons du soleil ou à la lumière de la pièce, vous risquez de l'endommager.
- Veillez à placer le module tambour dans un sac étanche pour que la poudre de toner ne se répande pas.

- 4 Déballez le nouveau tambour.

- 5 Placez la cartouche de toner fermement dans l'unité du tambour jusqu'à ce qu'elle se mette en place en émettant un clic. Si vous l'installez correctement, le levier de verrouillage bleu se relève automatiquement.

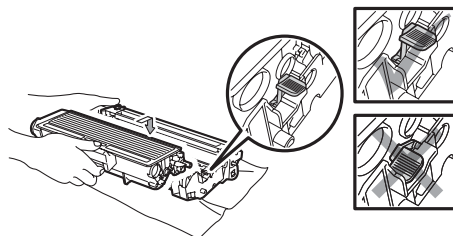

Remarque

Vérifiez que vous installez correctement la cartouche de toner, car sinon elle peut quitter le tambour.

- 6 Remettez le nouveau tambour et cartouche de toner dans l'appareil. Ne fermez pas le capot avant.
- 7 Appuyez sur **Effacer/Retour**.

```
Changer tambour?  
1.Oui 2.Non
```

Pour confirmer que vous installez un nouveau tambour, appuyez sur **1**.

- 8 Lorsque l'écran LCD indique **Confirmé**, fermez le capot avant.

Remplacement des pièces nécessitant une maintenance périodique

Ces pièces doivent être remplacées régulièrement afin de préserver la qualité d'impression. Les pièces mentionnées ci-dessous doivent être remplacées après avoir imprimé 50 000 pages environ pour le kit d'alimentation du papier du bac multifonction et 100 000 pages environ pour le kit d'alimentation 1, le kit d'alimentation 2, l'unité de fusion et l'unité laser. Veuillez appeler votre revendeur Brother lorsque les messages suivants apparaissent sur l'écran LCD.

Message de l'écran LCD	Description
Remplac. PF KitMP	Remplacez le kit d'alimentation du papier du bac multifonction.
Remplac. PF Kit1	Remplacez le kit d'alimentation du papier du bac 1.
Remplac. PF Kit2 (MFC-8380DN)	Remplacez le kit d'alimentation du papier du bac 2.
Remplac. Fusion	Remplacez l'unité de fusion.
Remplacez laser	Remplacez l'unité laser.

Informations à propos de l'appareil

Vérification du numéro de série

Vous pouvez afficher le numéro de série de votre appareil sur l'écran LCD.

- 1 Appuyez sur **Menu, 8, 1.**
- 2 Appuyez sur **Arrêt/Sortie.**

Vérification des compteurs de pages

Vous pouvez consulter les compteurs des copies, des pages imprimées, des rapports, des listes, des fax ou du total récapitulatif.

- 1 Appuyez sur **Menu, 8, 2.**
- 2 Appuyez sur **▲** ou **▼** pour afficher **Total, Fax/Liste, Copie** ou **Impr..**
- 3 Appuyez sur **Arrêt/Sortie.**

Vérification de la durée de vie restante des pièces

Vous pouvez afficher la durée de vie restante du tambour de l'appareil et des pièces à entretenir régulièrement.

- 1 Appuyez sur **Menu, 8, 3.**
- 2 Appuyez sur **▲** ou **▼** pour choisir
1. Tambour, 2. Unité fusion,
3. Laser, 4. Kit PF MP, 5. Kit1 PF
ou 6. Kit2 PF¹.
Appuyez sur **OK.**

¹ Kit2 PF ne s'affiche que si le bac LT-5300 en option est installé. (MFC-8380DN)

- 3 Appuyez sur **Arrêt/Sortie.**

Réinitialiser

Les fonctions de réinitialisation suivantes sont disponibles :

1 Réseau

Vous pouvez rétablir les paramètres par défaut d'origine du serveur d'impression tels que le mot de passe et les informations d'adresse IP.

2 Adresse et fax

Adresse & Fax réinitialise les paramètres suivants :

■ Carnet d'adresses

(Numérotation par monotouche, Numéros abrégés et Groupes Configuration)

■ Tâches de fax programmées dans la mémoire

(Transmission par relève, Relève en différé, Relève protégée, Fax en différé et Transmission par lot en différé)

■ ID Station (nom et numéro)

■ Message de la page de garde (Commentaires)

■ Options de fax à distance

(Code d'accès à distance, Mémoriser fax, Réadressage de fax et PC-Fax)

■ Paramètres de rapport

(Rapport de vérification de l'envoi, Liste d'index téléphonique et Journal des fax)

■ Mot de passe du verrouillage de réglage

3 Tous les param

Vous pouvez rétablir tous les paramètres d'origine de l'appareil définis en usine.

Brother recommande vivement cette opération quand vous mettez l'appareil au rebut.



Remarque

Débranchez le câble d'interface avant de choisir Réseau ou Tous les param.

Comment réinitialiser

1

(pour le France et Suisse)

Appuyez sur **Menu, 0, 7.**

(pour le Belgique)

Appuyez sur **Menu, 0, 6.**

2

Appuyez sur ▲ ou sur ▼ pour sélectionner la réinitialisation souhaitée. Appuyez sur **OK.**

3

Choisissez 1.Init. ou 2.Quit..

4

Si vous choisissez 1.Init. à l'étape 3, vous êtes invité à réamorcer l'appareil. Choisissez 1.Oui ou 2.Non. Si vous choisissez 1.Oui, l'appareil commence la réinitialisation.



Remarque

Vous pouvez aussi réinitialiser les paramètres réseau en appuyant sur **Menu, 7, 0.**

Emballage et transport de l'appareil

⚠ ATTENTION

Veillez à laisser refroidir suffisamment la machine en la laissant déconnectée du secteur pendant 30 minutes au moins avant de l'emballer.

Lorsque vous transportez l'appareil, veillez à utiliser son emballage d'origine. Si vous n'emballer pas correctement l'appareil, vous risquez de rendre nulle la garantie.

- 1 Mettez la machine hors tension.
- 2 Débranchez l'appareil de la prise téléphonique murale.
- 3 Débranchez tous les câbles et le cordon électrique CA de la machine.
- 4 Appuyez sur le bouton de libération du capot avant pour l'ouvrir.
- 5 Sortez le module tambour et cartouche de toner. Laissez la cartouche de toner dans le tambour.
- 6 Placez le module tambour et cartouche de toner dans le sac en plastique et scellez le sac.
- 7 Ouvrez le capot avant.

- 8 Placez le morceau de mousse de polystyrène marqué « FRONT » dans le carton d'origine (1). Enveloppez la machine dans le sac en plastique et placez-la dans le carton d'origine(2). Remettez le tambour et la cartouche de toner dans l'appareil comme illustré ci-dessous (3). Insérez le guide de l'utilisateur (s'il est disponible) et le CD-ROM dans l'espace prévu à cet effet à l'arrière de la machine (4).

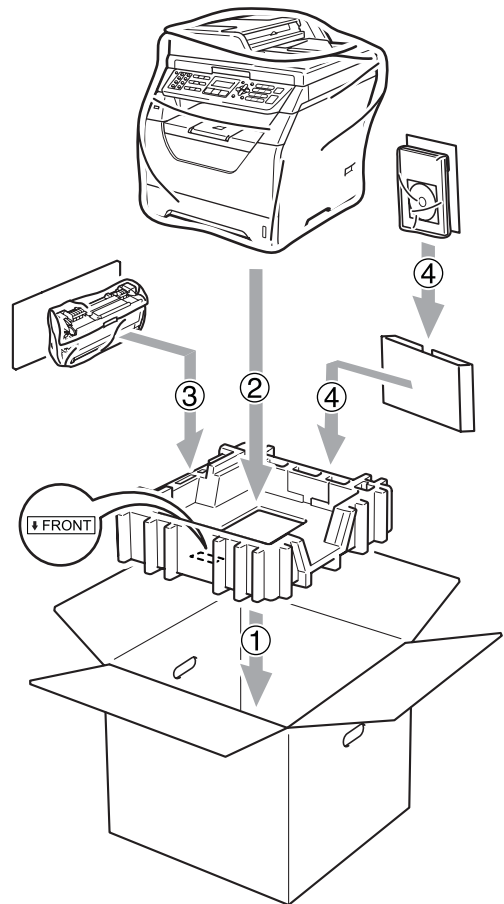

- 9 Prenez les deux morceaux de mousse de polystyrène et faites concorder l'avant de l'appareil avec le repère « FRONT » apposé sur un morceau et l'arrière de l'appareil avec le repère « REAR » sur l'autre morceau de mousse de polystyrène (5). Enroulez les câbles et placez-les, ainsi que le Guide d'installation rapide, aux endroits prévus à cet effet, comme illustré ci-dessous (6).

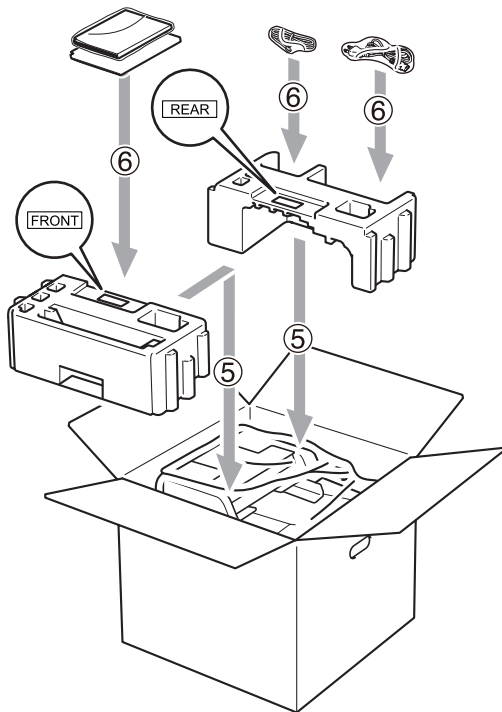

- 10 Fermez le carton et scotchez-le.

Programmation à l'écran

Votre appareil a été conçu pour faciliter son utilisation. L'écran LCD permet la programmation à l'écran grâce aux touches de menu.

Nous avons créé des instructions pas-à-pas qui s'affichent pour vous aider à programmer votre appareil. Il vous suffit donc de suivre ces instructions qui vous guident dans le choix des menus et des options de programmation.

Tableau des menus

Vous pouvez programmer votre appareil à l'aide du *Tableau des menus* à la page 175. Ces pages répertorient les sélections et les options de menu.

Appuyez sur **Menu**, puis tapez les numéros des menus pour programmer votre appareil.







Par exemple, pour régler **Bip sonore Bas** :

- 1 Appuyez sur **Menu**, **1**, **3**, **2**.
- 2 Appuyez sur ▲ ou sur ▼ pour choisir **Bas**.
- 3 Appuyez sur **OK**.
- 4 Appuyez sur **Arrêt/Sortie**.

Autonomie de la mémoire

Vos configurations de menu sont enregistrées de manière permanente. En cas de panne de courant elles *ne sont pas* perdues. Par contre, les réglages provisoires (comme le contraste ou le mode International) *sont perdus*. En cas de panne de courant, l'appareil conserve la date, l'heure et les messages de fax en mémoire pendant 60 heures environ.

Touches de menu

	Permet d'accéder au menu.
	Permet de passer au niveau du menu suivant. Permet d'accepter une option.
	Permet par un appui répété de quitter le menu. Permet de revenir au niveau du menu précédent.
	Permet de parcourir le niveau du menu en cours.
	Permet de revenir au niveau du menu précédent ou de passer au niveau du menu suivant.
	Permet de quitter le menu.

Comment accéder au mode de menu

- 1 Appuyez sur **Menu**.
- 2 Choisissez une option.
 - Appuyez sur **1** pour afficher le menu Param. général.
 - Appuyez sur **2** pour afficher le menu Fax.
 - Appuyez sur **3** pour afficher le menu Copie.
 - Appuyez sur **4** pour afficher le menu Imprimante.
 - Appuyez sur **5** pour afficher le menu I/F direc. USB.
 - Appuyez sur **6** pour afficher le menu Print Impr. rapports.
 - Appuyez sur **7** pour afficher le menu Réseau.
 - Appuyez sur **8** pour afficher le menu Info. appareil.
 - Appuyez sur **9** pour afficher le menu Entretien.¹
 - Appuyez sur **0** pour revenir à la Param. système.

¹ Apparaît uniquement lorsqu'un message d'erreur apparaît sur l'écran LCD.

Vous pouvez faire défiler chaque menu en appuyant sur ▲ ou sur ▼ dans la direction désirée.

- 3 Appuyez sur **OK** lorsque l'option souhaitée s'affiche sur l'écran LCD. L'écran LCD affiche ensuite le niveau de menu suivant.
- 4 Appuyez sur ▲ ou sur ▼ pour accéder à la sélection de menu suivante.
- 5 Appuyez sur **OK**. Quand vous avez terminé le réglage d'une option, le message *Confirmé* s'affiche sur l'écran LCD.

- 6 Appuyez sur **Arrêt/Sortie** pour quitter le mode Menu.

Tableau des menus

Les réglages du fabricant sont affichés en caractères gras avec un astérisque.

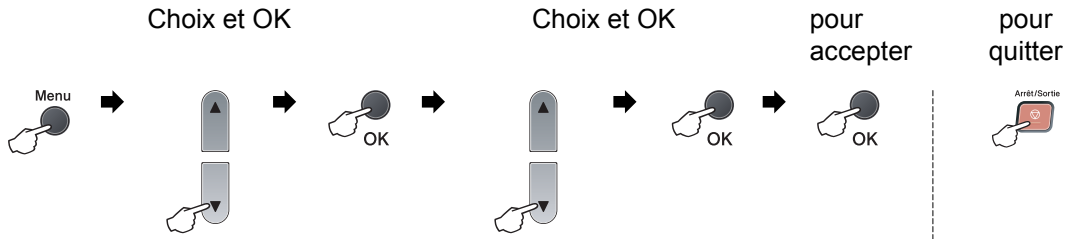

Menu principal	Sous-menu	Sélection des menus		Options	Descriptions	Page
1.Param. général	1.Mode Chrono.	—	—	0 Sec 30 Secs 1 Min 2 Mins* 5 Mins Non	Permet de définir l'heure à laquelle l'appareil repasse en mode Fax. (MFC-8380DN) Heure à laquelle l'appareil bascule de l'utilisateur individuel à l'utilisateur public lors de l'utilisation du verrouillage de fonction sécurisé.	23 34
		2.Papier	1.Type papier	1.Bac MP	Fin Normal* Épais Lourd Transparent Papier recyclé	Permet d'identifier le type de papier présent dans le bac multifonction.
	2.Supérieur			Fin Normal* Épais Lourd Transparent Papier recyclé	Permet d'identifier le type de papier présent dans le bac à papier.	23
	3.Inférieur (MFC-8380DN) (Ce menu ne s'affiche que si vous disposez du bac 2 en option.)			Fin Normal* Épais Lourd Papier recyclé	Permet d'identifier le type de papier présent dans le bac à papier 2 en option.	23

Menu principal	Sous-menu	Sélection des menus		Options	Descriptions	Page
1.Param. général (suite)	2.Papier (suite)	2.Format papier	1.Bac MP	A4* Letter Legal Executive A5 A5 L A6 B5 B6 Folio N'importe quel	Permet d'identifier le format de papier dans le bac multifonction.	24
			2.Supérieur	A4* Letter Executive A5 A5 L A6 B5 B6	Permet d'identifier le format de papier dans le bac à papier.	24
			3.Inférieur (MFC-8380DN) (Ce menu ne s'affiche que si vous disposez du bac 2 en option.)	A4* Letter Executive A5 B5 B6	Permet d'identifier le format de papier présent dans le bac à papier 2 en option.	24
	3.Volume	1.Sonnerie		Non Bas Moyen* Haut	Permet de régler le volume de la sonnerie.	27
		2.Bip sonore		Non Bas Moyen* Haut	Permet de régler le volume du bip sonore.	27
		3.Haut parleur		Non Bas Moyen* Haut	Permet de régler le volume du haut-parleur.	27

Menu principal	Sous-menu	Sélection des menus	Options	Descriptions	Page
1.Param. général (suite)	4.Heure été auto	—	Oui* Non	Permet de changer automatiquement d'heure.	28
	5.Ecologie	1.Économie toner	Oui Non*	Permet d'augmenter le rendement d'impression de la cartouche de toner.	28
		2.Tps Veille	La gamme varie selon le modèle. 005Min*	Permet d'économiser l'énergie.	29
	6.Utilisat.bacs	1.Copie	Bac 1 seulement Bac 2 seulement MP seulement MP>T1>T2* T1>T2>MP (Pour le MFC-8380DN, bac 2 ou T2 apparaît uniquement si vous avez installé le bac à papier optionnel.)	Sélectionne le bac qui sera utilisé pour le mode Copie.	25
		2.Fax	Bac 1 seulement Bac 2 seulement MP seulement MP>T1>T2 T1>T2>MP* (Pour le MFC-8380DN, bac 2 ou T2 apparaît uniquement si vous avez installé le bac à papier optionnel.)	Sélectionne le bac qui sera utilisé pour le mode Fax.	25

Menu principal	Sous-menu	Sélection des menus	Options	Descriptions	Page
1.Param. général (suite)	6.Utilisat.bacs (suite)	3.Imprimer	Bac 1 seulement Bac 2 seulement MP seulement MP>T1>T2* T1>T2>MP (Pour le MFC-8380DN, bac 2 ou T2 apparaît uniquement si vous avez installé le bac à papier optionnel.)	Sélectionne le bac qui sera utilisé pour le mode Impression PC.	26
	7.Contraste LCD	—	-□□□■+ -□□□■+ -□□□■+* -■□□□+ -■□□□+	Règle le contraste de l'écran LCD.	29
	8.Sécurité	1.Verr.de fonct. (MFC-8380DN)	—	Permet de limiter l'opération sélectionnée de l'appareil à 25 utilisateurs individuels au maximum ainsi qu'à tous les utilisateurs publics non autorisés.	30
		1.Sécurité mem (MFC-8370DN)	—	Interdit aux utilisateurs non autorisés la plupart des opérations, excepté la réception de fax en mémoire.	30
		2.Verr. réglage	—	Interdit à tout utilisateur non autorisé de changer les réglages actuels de l'appareil.	36

Menu principal	Sous-menu	Sélection des menus	Options	Descriptions	Page	
1.Param. général (suite)	9.Numér.document	1.Taille de num.	A4* Lettre	Règle la zone de numérisation de la vitre du scanner en fonction du format du document.	42	
		2.Taille fichier	1.Couleur	Petit Moyen* Grand	Vous pouvez définir votre propre taux de compression des données par défaut.	Voir le Guide utilisateur-Logiciel figurant sur le CD-ROM.
			2.Gris	Petit Moyen* Grand		
		3.Numéri.rec-ver (MFC-8380DN)	Bord long* Bord court	Permet de sélectionner le format de numérisation recto-verso.	40	

Menu principal	Sous-menu	Sélection des menus	Options	Descriptions	Page
2.Fax	1.Param. RC. (Mode Fax uniquement)	1.Long. sonnerie	(03-05) 03* (Pour France) (02-10) 02* (Pour Suisse) (00-10) 02* (Pour Belgique)	Permet de régler le nombre de sonneries avant que l'appareil ne prenne l'appel en mode Fax uniquement ou Fax/Tél.	53
		2.Durée son. F/T	20 Secs 30 Secs* 40 Secs 70 Secs	Permet de régler la durée de la pseudo-sonnerie double en mode Fax/Tél.	53
		3.Détection fax	Oui* Non	Permet de recevoir des fax sans avoir à appuyer sur Marche .	54
		4.Code distance	Oui (*51, #51) Non*	Permet de répondre à tous les appels sur un poste téléphonique ou externe et d'utiliser des codes pour activer ou désactiver l'appareil. Vous pouvez personnaliser ces codes.	61
		5.Réduction auto	Oui* Non	Permet de réduire le format des fax entrants.	55
		6.Récep. en mém.	Oui* Non	Permet de mémoriser automatiquement tous les fax entrants en cas de rupture de papier.	56
		7.Densité toner	-□□□■+ -□□□□+ -□■□□+* -■□□□+ -■□□□+	Permet d'assombrir ou d'éclaircir l'impression.	54
		8.Relève RC	Standard* Protégé Envoi différé	Permet de régler votre appareil pour appeler un autre télécopieur afin de récupérer un fax.	77

Menu principal	Sous-menu	Sélection des menus	Options	Descriptions	Page
2. Fax (suite)	1. Param. RC. (Mode Fax uniquement) (suite)	9. Tampon Rx fax	Activé Désactivé*	Permet d'imprimer l'heure et la date de réception dans la partie supérieure des fax reçus.	55
		0. Duplex	Oui Non*	Pour imprimer les fax reçus sur les deux côtés du papier.	55
	2. Param. TX. (Mode Fax uniquement)	1. Contraste	Auto* Clair Foncé	Permet de modifier le niveau de luminosité ou d'assombrissement d'un fax que vous transmettez.	46
		2. Résolution fax	Standard* Fin Sup. Fin Photo	Permet de régler la résolution par défaut des fax sortants.	46
		3. Envoi différé	—	Permet de régler l'heure (dans le format 24 heures) à laquelle les fax différés sont transmis.	49
		4. TX différé	Oui Non*	Permet de combiner tous les fax en différé envoyés au même numéro de fax à la même heure de la journée en une seule transmission.	49
		5. Tx Immédiat	Fax suivant:Oui Fax suivant:Non Oui Non*	Permet d'envoyer un fax sans utiliser la mémoire.	47
		6. Relevé TX	Standard* Protégé	Permet de régler l'appareil de sorte qu'un autre télécopieur puisse l'interroger et récupérer des fax.	77
		7. Param. pg	Fax suivant:Oui Fax suivant:Non Oui Non* Imp. exemple	Permet d'envoyer automatiquement une page de garde que vous avez programmée.	44
		8. Note PageGarde	—	Permet de configurer vos propres commentaires pour la page de garde de fax.	44
9. Mode internat.	Oui Non*	Si vous avez des problèmes pour envoyer des fax à l'étranger, activez cette option.	48		

Menu principal	Sous-menu	Sélection des menus	Options	Descriptions	Page
2. Fax (suite)	3. Carnet d'adr.	1. Num. monotouche	—	Permet d'enregistrer 16 numéros de monotouche afin que vous puissiez composer des numéros simplement en appuyant sur une touche (et sur Marche).	65
		2. Num. abrégé	—	Permet d'enregistrer jusqu'à 300 numéros abrégés afin que vous puissiez composer simplement en appuyant sur quelques touches (et sur Marche).	66
		3. Groupement	—	Permet de définir 20 numéros de groupe pour la diffusion.	68
	4. Param. Rapport	1. Rap. transmis.	Oui Oui+Image Non* Non+Image	Définit la configuration initiale du rapport de vérification des transmissions.	81
		2. Périod. journal	Non Tous les 50 fax* Toutes les 6 h Toutes les 12 h Toutes les 24 h Tous les 2 j Tous les 7 j	Permet de régler l'intervalle entre chaque impression automatique du journal des fax.	82
	5. Options dist.	1. Réadr/engrst (Imp.sauvegarde)	Non* Réadressage fax Mémoriser fax Récept. PC-FAX	Permet de régler l'appareil pour réadresser des fax, enregistrer des fax entrants dans la mémoire (pour que vous puissiez les récupérer lorsque vous n'êtes pas à côté de la machine) ou envoyer des fax à votre ordinateur. Si vous avez sélectionné Réadressage de fax ou Réception PC-FAX, vous pouvez activer la fonction de sécurité d'impression de sauvegarde.	70

Menu principal	Sous-menu	Sélection des menus	Options	Descriptions	Page
2.Fax (suite)	5.Options dist. (suite)	2.Accès distance	---*	Permet de programmer votre propre code de récupération à distance.	74
		3.Imprime doc.	—	Permet d'imprimer les fax entrants enregistrés dans la mémoire.	56
	6.Compos. restr.	1.Pavé numérique	Désactivé* Entrez # 2X Activé	Vous pouvez configurer la machine pour limiter la numérotation lorsque vous utilisez le pavé numérique.	37
		2.Num.monotouche	Désactivé* Entrez # 2X Activé	Vous pouvez configurer la machine pour limiter la numérotation des numéros monotouches.	37
		3.Num.abregé	Désactivé* Entrez # 2X Activé	Vous pouvez configurer la machine pour limiter la numérotation des numéros abrégés.	37
	7.Jobs EnAttente	—	—	Permet de vérifier les tâches présentes dans la mémoire et d'annuler les tâches sélectionnées.	49
	0.Divers	1.Compatibilité	Elevée* Normale Base (pour VoIP)	Permet de régler l'égalisation concernant les problèmes de transmission. Les prestataires de services de voix sur IP proposent la prise en charge des fax par le biais de divers standards. Si vous rencontrez fréquemment des erreurs de transmission de fax, sélectionnez Base (pour VoIP).	140

Menu principal	Sous-menu	Sélection des menus	Options	Descriptions	Page
3. Copie	1. Qualité	—	Texte Photo Auto*	Vous pouvez sélectionner la résolution de copie en fonction du type de document.	89
	2. Luminosité	—	-□□□□■+ -□□□□□+ -□□■□□+* -□■□□□+ -■□□□□+	Permet de régler la luminosité des copies.	89
	3. Contraste	—	-□□□□■+ -□□□□□+ -□□■□□+* -□■□□□+ -■□□□□+	Permet de régler le contraste des copies.	89
4. Imprimante	1. Emulation	—	Auto (EPSON)* Auto (IBM) HP LaserJet BR-Script 3 Epson FX-850 IBM Proprinter	Permet de choisir le mode d'émulation.	<i>Voir le Guide utilisateur - Logiciel figurant sur le CD-ROM.</i>
	2. Options impr.	1. Polices res.	1. HP LaserJet 2. BR-Script 3	Permet d'imprimer la liste des polices de caractères internes de l'appareil.	
		2. Configuration	—	Permet d'imprimer la liste des réglages d'impression de l'appareil.	
		3. Test imp.	—	Permet d'imprimer une page de test.	
	3. Duplex	—	Non* Oui (bord long) Oui (bord court)	Permet d'activer ou de désactiver l'impression recto-verso. Vous pouvez également choisir l'impression recto-verso sur le bord long ou le bord court.	
4. Réinit. impr.	—	1. Init. 2. Quit.	Restaure les paramètres par défaut définis en usine de l'imprimante.		

Menu principal	Sous-menu	Sélection des menus	Options	Descriptions	Page
5.I/F direc. USB	1.Imprimer dir.	1.Format papier	A4* Letter Legal Executive A5 A5 L A6 B5 B6 Folio	Définit le format de papier lors d'une impression directe depuis la carte mémoire flash USB. Les formats A5 L et A6 ne sont pas disponibles avec le bac 2 en option. Vous pouvez choisir Legal et Folio pour le bac multifonction uniquement.	99
		2.Type support	Fin Normal* Épais Lourd Papier recyclé	Définit le type de support lors d'une impression directe depuis la carte mémoire flash USB.	99
		3.Page multiple	1 en 1* 2 en 1 4 en 1 9 en 1 16 en 1 25 en 1 1 en 2x2 pages 1 en 3x3 pages 1 en 4x4 pages 1 en 5x5 pages	Permet de définir le style de page à utiliser lors de l'impression de plusieurs pages directement à partir de la carte mémoire flash USB.	99
		4.Orientation	Portrait* Paysage	Définit l'orientation de la page lors d'une impression directe depuis la carte mémoire flash USB.	99
		5.Copies triées	Activé* Désactivé	Active ou désactive la collation de la page lors d'une impression directe depuis la carte mémoire flash USB.	99
		6.Qualité impr.	Normale* Fin	Définit l'option de qualité d'impression lors d'une impression directe depuis la carte mémoire flash USB.	99

Menu principal	Sous-menu	Sélection des menus	Options	Descriptions	Page
5.I/F direc. USB (suite)	1.Imprimer dir. (suite)	7.Option PDF	Original* Original&Marque Original&Vign.	Définit l'option PDF pour imprimer ou non des commentaires (marquages) ou des tampons avec le texte dans le fichier PDF.	99
		8.Impress.index	Simple* Détails	Définit l'option d'impression de l'index, le format simple ou des détails.	99
	2.Numer.vers USB	1.Résolution	Couleur 100 ppp* Couleur 200 ppp Couleur 300 ppp Couleur 600 ppp Gris 100 ppp Gris 200 ppp Gris 300 ppp N&B 200 ppp N&B 200x100 ppp	Définit la résolution pour envoyer les données numérisées vers le lecteur USB de mémoire Flash.	Voir le <i>Guide utilisateur - Logiciel</i> figurant sur le CD-ROM.
		2.Nom de fichier	—	Saisir le nom de fichier des données numérisées.	

Menu principal	Sous-menu	Sélection des menus	Options	Descriptions	Page
6.Impr. rapports	1.Rapp. Trans.	1.Aff. sur ACL	—	Imprime un rapport de vérification de l'envoi pour votre dernier envoi.	82
		2.Imp. rapport	—		
	2.Aide	—	—	Imprime la liste d'aide qui vous donnera un aperçu de la programmation rapide de votre appareil.	82
	3.Liste ind. tel	1.Ordre numér.	—	Dresse la liste numérique ou alphabétique des noms et numéros enregistrés dans la mémoire des numéros abrégés et dans celle des numéros monotouches.	82
		2.Ordre alphab.	—		
	4.Journal Fax	—	—	Dresse la liste des informations sur vos derniers 200 fax entrants et sortants. (TX indique une transmission. RX indique une réception.)	82
	5.Config.Util	—	—	Dresse la liste de vos paramètres.	82
	6.Config Réseau	—	—	Dresse la liste des paramètres réseau.	82
7.Bon Commande	—	—	Vous pouvez imprimer un bon de commande d'accessoires que vous remplirez et enverrez à votre revendeur Brother.	82	

Menu principal	Sous-menu	Sélection des menus		Options	Descriptions	Page
7. Réseau	1. TCP/IP	1. Méth. boot	—	Auto* Statique RARP BOOTP DHCP	Permet de choisir la méthode BOOT qui convient le mieux à vos besoins.	Voir le Guide utilisateur - Réseau sur le CD-ROM.
		2. Adresse IP	—	[000-255]. [000-255]. [000-255]. [000-255]	Saisissez l'adresse IP.	
		3. Masq. SS. réseau	—	[000-255]. [000-255]. [000-255]. [000-255]	Saisissez le masque de sous-réseau.	
		4. Passerelle	—	[000-255]. [000-255]. [000-255]. [000-255]	Saisissez l'adresse de passerelle.	
		5. Nom du nœud	—	BRNXXXXXXXXXXXX	Saisissez le nom de nœud.	
		6. Config. WINS	—	Auto* Statique	Choisissez le mode de configuration WINS.	
		7. Serveur WINS	—	(Primaire) [000-255]. [000-255]. [000-255]. [000-255] (Secondaire) [000-255]. [000-255]. [000-255]. [000-255]	Permet de spécifier l'adresse IP du serveur WINS primaire ou secondaire.	
		8. Serveur DNS	—	(Primaire) [000-255]. [000-255]. [000-255]. [000-255] (Secondaire) [000-255]. [000-255]. [000-255]. [000-255]	Permet de spécifier l'adresse IP du serveur DNS primaire ou secondaire.	
		9. APIPA	—	Oui* Non	Permet d'attribuer automatiquement l'adresse IP à partir du lien - gamme d'adresses locales.	
0. IPv6	—	Activé Désactivé*	Permet d'activer ou de désactiver le protocole IPv6. Si vous voulez utiliser le protocole IPv6, visitez le site http://solutions.brother.com/ pour de plus amples informations.			

Menu principal	Sous-menu	Sélection des menus		Options	Descriptions	Page
7. Réseau (suite)	2. Ethernet	—	—	Auto* 100B-FD 100B-HD 10B-FD 10B-HD	Permet de choisir le mode de liaison Ethernet.	Voir le Guide utilisateur-Réseau sur le CD-ROM.
	3. Num vers FTP	—	—	Couleur 100 ppp* Couleur 200 ppp Couleur 300 ppp Couleur 600 ppp Gris 100 ppp Gris 200 ppp Gris 300 ppp N&B 200 ppp N&B 200x100 ppp	Permet de choisir le format de fichier utilisé pour envoyer les données numérisées via FTP.	
	4. Num vers rés.	—	—	Couleur 100 ppp* Couleur 200 ppp Couleur 300 ppp Couleur 600 ppp Gris 100 ppp Gris 200 ppp Gris 300 ppp N&B 200 ppp N&B 200x100 ppp	Vous pouvez numériser un document noir et blanc ou en couleur et l'envoyer directement sur un serveur CIFS de votre réseau local ou sur Internet.	
	5. Fuseau horaire	—	—	UTCXXX:XX	Permet de définir le fuseau horaire de votre pays.	
	0. Réinit. réseau	1. Init.	1. Oui 2. Non	—	Permet de restaurer tous les paramètres réseau usine par défaut.	
	2. Quit.	—	—			

Menu principal	Sous-menu	Sélection des menus	Options	Descriptions	Page
8.Info. appareil	1.No. de série	—	—	Vous pouvez vérifier le numéro de série de votre appareil.	169
	2.Compteur page	—	Total Fax/Liste Copie Impr.	Vous pouvez vérifier le nombre total de pages que l'appareil a imprimé depuis sa mise en service.	169
	3.Durée de vie	1.Tambour 2.Unité fusion 3.Laser 4.Kit PF MP 5.Kit1 PF 6.Kit2 PF	—	Vous pouvez vérifier le pourcentage de durée de vie restante d'une pièce de la machine. Pour MFC-8380DN, Kit2 PF ne s'affiche que si le bac LT5300 en option est installé.	169
0.Param. système	1.Mode réponse	—	Fax* Fax/Tél Tel/Rep. Ext Manuel	Permet de choisir le mode de réception qui convient le mieux à vos besoins.	51
	2.Date & heure	—	—	Permet de programmer la date et l'heure sur l'écran LCD et sur les en-têtes des fax que vous envoyez.	Voir le Guide d'installation rapide.
	3.ID station	—	Fax: Tel: Nom:	Permet de configurer le nom et le numéro de fax à faire figurer sur chaque page transmise par fax.	
	4.Tonal/Impuls. (uniquement pour le France et Suisse)	—	Tonal.* Impuls.	Permet de choisir le mode de numérotation.	
	4.Tonalité (pour le Belgique) 5.Tonalité (pour le France et Suisse)	—	Détection Aucune détect.*	Vous pouvez raccourcir la pause de détection de la tonalité.	140

Menu principal	Sous-menu	Sélection des menus	Options	Descriptions	Page
0.Param. système (suite)	5.Param. ligne (pour le Belgique)	—	Normale* ISDN PBX	Permet de sélectionner le type de ligne téléphonique.	57
	6.Param. ligne (pour le France et Suisse)				
	6.Réinitialiser (pour le Belgique)	1.Réseau	1.Init. 2.Quit.	Permet de rétablir tous les paramètres réseau usine par défaut.	170
	7.Réinitialiser (pour le France et Suisse)	2.Adresse et fax	1.Init. 2.Quit.	Permet de rétablir tous les paramètres des numéros de téléphone et de fax enregistrés.	170
		3.Tous les param	1.Init. 2.Quit.	Permet de rétablir tous les paramètres de l'appareil par défaut.	170
0.Langue locale (pour le Suisse et Belgique)	—		(Choisissez votre langue.)	Permet de sélectionner votre langue pour l'écran LCD.	Voir le Guide d'installation rapide.

Saisie de texte

Il vous faudra sans doute taper des caractères de texte lors du paramétrage de certaines sélections du menu, comme, par exemple, l'ID Station. Des lettres sont préimprimées sur les touches du pavé numérique. Les touches : **0**, **#** et ***** n'ont pas de lettres imprimées, car elles sont utilisées pour les caractères spéciaux.

Appuyez sur la touche de numérotation rapide le nombre de fois indiqué dans ce tableau de référence pour accéder au caractère approprié.

Appuyez sur la touche	une fois	deux fois	trois fois	quatre fois	cinq fois	six fois	sept fois	huit fois	neuf fois
1	@	.	/	1	@	.	/	1	@
2	a	b	c	A	B	C	2	a	b
3	d	e	f	D	E	F	3	d	e
4	g	h	i	G	H	I	4	g	h
5	j	k	l	J	K	L	5	j	k
6	m	n	o	M	N	O	6	m	n
7	p	q	r	s	P	Q	R	S	7
8	t	u	v	T	U	V	8	t	u
9	w	x	y	z	W	X	Y	Z	9

Pour les options de menu qui n'autorisent pas la sélection de caractère minuscule, utilisez ce tableau de référence :

Appuyez sur la touche	une fois	deux fois	trois fois	quatre fois	cinq fois
2	A	B	C	2	A
3	D	E	F	3	D
4	G	H	I	4	G
5	J	K	L	5	J
6	M	N	O	6	M
7	P	Q	R	7	P
8	T	U	V	8	T
9	W	X	Y	9	W

Insertion d'espaces

Pour insérer un espace dans un numéro de fax, appuyez une fois sur ► entre les chiffres. Pour insérer un espace dans un nom, appuyez deux fois sur ► entre les caractères.

Corrections

Si vous avez commis une erreur sur une lettre et que vous souhaitez la modifier, appuyez sur ◀ pour déplacer le curseur sur le caractère incorrect, puis appuyez sur **Effacer/Retour**.

Lettres répétées

Si vous devez taper un caractère assigné à la même touche que le caractère précédent, appuyez sur ► pour déplacer le curseur vers la droite avant d'appuyer sur la touche en question.

Caractères spéciaux et symboles

Appuyez sur *, # ou 0, puis sur ◀ ou ▶ pour déplacer le curseur vers le symbole ou caractère souhaité. Appuyez sur OK pour le sélectionner. Les symboles et les caractères ci-dessous s'affichent en fonction de la sélection de menu.

Appuyez sur *	pour	(espace) ! " # \$ % & ' () * + , - . / €
Appuyez sur #	pour	: ; < = > ? @ [] ^ _ \ ~ ' { }
Appuyez sur 0	pour	Ä Ë Ö Ü À Ç È É 0

Généralités

Type d'imprimante	Laser	
Méthode d'impression	Electrophotographie par numérisation par faisceau laser à semi-conducteur	
Capacité de la mémoire	64 Mo	
Ecran LCD (affichage à cristaux liquides)	16 caractères × 2 lignes	
Source d'alimentation	220 - 240 V 50/60 Hz	
Consommation électrique	Pointe :	1080 W Copie :
	Copie :	Moyenne 570 W ¹
	Veille :	Moyenne 11 W
	Attente :	Moyenne 80 W

¹ Lors de la création d'une copie avec une seule feuille

Dimensions

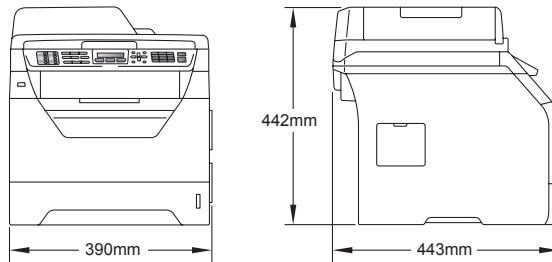

Poids	Avec le tambour et la cartouche de toner :	15,7 kg (MFC-8380DN)
		15,5 kg (MFC-8370DN)

Niveau de bruit**Puissance sonore**¹

Fonctionnement (copie) : Pour la Belgique $L_{wAd} = 6,54$ Bell (A)
(MFC-8380DN)

Pour d'autres pays $L_{wAd} = 6,57$ Bell (A)
(MFC-8380DN)

Pour la Belgique $L_{wAd} = 6,54$ Bell (A)
(MFC-8370DN)

Pour d'autres pays $L_{wAd} = 6,58$ Bell (A)
(MFC-8370DN)

Les matériels de bureau avec $L_{wAd} > 6,30$ Bell (A) ne conviennent pas pour une pièce principalement destinée à un travail intellectuel. De tels matériels doivent être placés dans des pièces distinctes en raison du bruit qu'ils émettent.

Attente : $L_{wAd} = 4,09$ Bell (A)

Pression sonore

Fonctionnement (copie) : $LP_{Am} = 56$ dB (A)

Attente : $LP_{Am} = 30$ dB (A)

¹ Mesures conformes à la norme ISO9296.

Température

Fonctionnement : 10 à 32,5°C

Stockage : 5 à 35°C

Humidité

Fonctionnement : 20% à 80% (sans condensation)

Stockage : 10% à 90% (sans condensation)

ADF (chargeur automatique de documents)

Jusqu'à 20 pages (en quinconce) [80 g/m²]

Environnement recommandé pour des résultats optimaux :

Température : 20 à 30°C

Humidité : 50% - 70%

Papier : Xerox Premier TCF 80 g/m² ou
Xerox Business 80 g/m²

Bac à papier

250 feuilles [80 g/m²]

**Bac à papier 2 (en option)
(MFC-8380DN)**

250 feuilles [80 g/m²]

Support d'impression

Entrée papier **Bac à papier**

- Type de papier : Papier fin, papier ordinaire, papier de qualité supérieure et Transparents ¹ou papier recyclé
- Format du papier : Letter, A4, B5(ISO), A5, A5 (Long Edge), B6(ISO), A6 et Executive
- Grammage du papier : 60 à 105 g/m²
- Capacité maximale du bac à papier : Jusqu'à 250 feuilles de papier ordinaire de 80 g/m²

Bac multifonction

- Type de papier : Papier fin, papier ordinaire, papier épais, papier de qualité supérieure, Transparents, papier recyclé, enveloppes ou étiquettes ¹
- Format du papier :
Largeur : 69,8 à 216 mm
Longueur : 116 à 406,4 mm
- Grammage du papier : 60 à 163 g/m²²
- Capacité maximum du bac multifonction :
Jusqu'à 50 feuilles de papier ordinaire de 80 g/m²
Jusqu'à 3 enveloppes

¹ Pour les transparents ou les étiquettes, il est recommandé de retirer les pages imprimées du bac de sortie immédiatement pour éviter de tacher les documents.

² 60 à 105 g/m² pour l'impression recto-verso.

Bac à papier 2 (en option) (MFC-8380DN)

- Type de papier : Papier fin, papier ordinaire, papier de qualité supérieure ou papier recyclé
- Format du papier : Letter, A4, B5 (ISO), A5, B6 (ISO) et Executive
- Grammage du papier : 60 à 105 g/m²
- Capacité maximale du bac à papier : Jusqu'à 250 feuilles de papier ordinaire de 80 g/m²

Sortie papier	■ Bac de sortie :	Jusqu'à 150 feuilles (sortie face imprimée vers le bas dans le bac à papier de sortie)
	■ Bac de sortie arrière :	Une feuille (sortie face imprimée vers le haut dans le bac de sortie arrière)
Impression recto-verso	■ Format du papier :	A4
	■ Grammage du papier :	60 à 105 g/m ²
	■ Recto-verso manuel :	Oui
	■ Recto-verso automatique :	Oui

Fax

Compatibilité	ITU-T Super Groupe 3
Fax recto-verso (Réception)	Oui
Système d'encodage	MH/MR/MMR/JBIG
Débit modem	Repli automatique : 33 600 bps
Simple face Format du document	Largeur ADF : 148 à 215,9 mm Longueur ADF : 148 à 355,6 mm Largeur de la vitre du scanner : 215,9 mm max. Longueur de la vitre du scanner : 297 mm max.
Recto-verso	Largeur ADF : 148 à 215,9 mm
Format du document (MFC-8380DN)	Longueur ADF : 148 à 297,0 mm
Largeur de numérisation	208 mm max.
Largeur d'impression	208 mm max.
Echelle de gris	Niveaux 8 bits
Types de relève	Standard, Sécurisé, Minuteur, Séquentiel
Réglage du contraste	Automatique/Clair/Foncé (réglage manuel)
Résolution	Horizontale : 8 points/mm Verticale ■ Standard : 3,85 lignes/mm ■ Fin : 7,7 lignes/mm ■ Photo : 7,7 lignes/mm ■ Superfin : 15,4 lignes/mm
Composition monotouche	16 (8 × 2)
Numéros abrégés	300 postes
Groupes	20 max.
Diffusion	366 postes
Recomposition automatique	3 fois à intervalles de 5 minute
Longueur de sonnerie	3, 4 ou 5 sonneries (Pour France) 0, 1, 2, 3, 4, 5, 6, 7, 8, 9 ou 10 sonneries (Pour Belgique) 2, 3, 4, 5, 6, 7, 8, 9 ou 10 sonneries (Pour Suisse)

Source de communication	Réseau téléphonique commuté public
Transmission depuis la mémoire	Jusqu'à 600 ¹ /500 ² pages
Réception sans papier	Jusqu'à 600 ¹ /500 ² pages

- ¹ « Pages » fait référence au « tableau 1 Brother » (lettre commerciale typique, résolution standard, code JBIG). Les spécifications et la documentation imprimée peuvent faire l'objet de changement sans préavis.
- ² « Pages » fait référence au « tableau d'essais ITU-T n°1 » (lettre commerciale typique, résolution standard, code JBIG). Les spécifications et la documentation imprimée peuvent faire l'objet de changement sans préavis.

Copie

Couleur/Monochrome	Monochrome
Format du document simple face	Largeur ADF : 148 à 215,9 mm
	Longueur ADF : 148 à 355,6 mm ¹
	Largeur de la vitre du scanner : 215,9 mm max.
	Longueur de la vitre du scanner : 297 mm max.
Recto-verso	Largeur ADF : 148 à 215,9 mm
Format du document (MFC-8380DN)	Longueur ADF : 148 à 297,0 mm
Largeur de copie :	208 mm max.
Copies multiples	Empile ou trie jusqu'à 99 pages
Réduction/Agrandissement	25% à 400% (par incréments de 1%)
Résolution	1200 × 600 ppp max.
Temps d'attente de la première copie	Moins de 10,5 secondes ² (en mode Prêt)

¹ 5 feuilles maximum dans le bac d'entrée du chargeur si vous utilisez des feuilles supérieures au format A4.

² Le délai de sortie de la première copie peut varier en fonction du délai de chauffage de la lampe du scanner.

Scan

Couleur/Monochrome	Oui/Oui
Numérisation recto-verso (MFC-8380DN)	Oui
Compatibilité TWAIN	Oui (Windows® 2000 Professional/XP/XP Professional x64 Edition/Windows Vista®) Mac OS X 10.3.9 ou version supérieure ¹
Compatibilité WIA	Oui (Windows® XP/Windows Vista®)
Profondeur de couleur	Couleur 24 bits
Résolution	Jusqu'à 19 200 × 19 200 ppp (interpolée) ² Jusqu'à 600 × 2 400 ppp (optique) ² (depuis la vitre du scanner) Jusqu'à 600 × 600 ppp (optique) ² (depuis l'ADF)
Format du document simple face	Largeur ADF : 148,0 à 215,9 mm
Format du document	Longueur ADF : 148,0 à 355,6 mm ³ Largeur de la vitre du scanner : 215,9 mm max. Longueur de la vitre du scanner : 297 mm max.
Recto-verso	Largeur ADF : 148,0 à 215,9 mm
Format du document (MFC-8380DN)	Longueur ADF : 148,0 à 297,0 mm
Largeur de numérisation	210 mm max.
Echelle de gris	Niveaux 8 bits

¹ Pour les dernières mises à jour du pilote, visitez <http://solutions.brother.com/>

² Résolution de numérisation maximale 1 200 × 1 200 ppp avec le pilote WIA sous Windows® XP/Windows Vista® (possibilité de choisir une résolution atteignant 19 200 × 19 200 ppp avec l'utilitaire de numérisation de Brother)

³ 5 feuilles maximum dans le bac d'entrée du chargeur si vous utilisez des feuilles supérieures au format A4.

Imprimer

Emulations	PCL6, BR-Script3 (PostScript [®] 3™), IBM Pro-Printer XL, Epson FX-850
Pilote d'imprimante	Pilote hôte pour Windows [®] 2000 Professionnel/ XP/XP Professionnel x64/Windows Vista [®] / Windows Server [®] 2003 ¹ /Windows Server [®] 2003 x64 ¹ / Windows Server [®] 2008 ¹
	BR-Script3 (fichier PPD) pour Windows [®] 2000 Professionnel/ XP/XP Professionnel x64/Windows Vista [®] / Windows Server [®] 2003 ¹ /Windows Server [®] 2003 x64 Edition ¹ / Windows Server [®] 2008 ¹
	Pilote d'imprimante Macintosh pour Mac OS X 10.3.9 ou ultérieur ² BR-Script3 (fichier PPD) pour Mac OS X 10.3.9 ou ultérieur ²
Résolution	1 200 ppp ³ , HQ1200 (2 400 × 600 ppp), 600, 300 ppp
Vitesse d'impression simple face	Jusqu'à 28 pages/minute (format A4) ⁴ (MFC-8370DN) Jusqu'à 30 pages/minute (format A4) ⁴ (MFC-8380DN)
Vitesse d'impression recto-verso	Jusqu'à 13 faces/minute
Temps d'attente de la première impression	Moins de 8,5 secondes (en mode Prêt et à partir du bac standard)

¹ Impression uniquement via le réseau

² Pour les dernières mises à jour du pilote, visitez <http://solutions.brother.com/>

³ La vitesse d'impression est plus lente avec le réglage 1 200 ppp (1 200 x1 200 ppp).

⁴ La vitesse d'impression peut varier en fonction du type de document à imprimer.

Interfaces

- USB** Utilisez un câble d'interface USB 2.0 (type A/B) ne mesurant pas plus de 2 m. ¹ ²
- Ethernet** Utilisez un câble UTP Ethernet de catégorie 5 minimum.

- ¹ Votre appareil est doté d'une interface USB 2.0 grande vitesse. L'appareil peut également être raccordé à un ordinateur muni d'une interface USB 1.1.
- ² Les ports USB des autres fournisseurs ne sont pas pris en charge.

Fonction Impression directe

- Compatibilité** PDF version 1.7 ¹, JPEG, Exif + JPEG, PRN (créé par le pilote d'imprimante Brother), TIFF (numérisé par tous les modèles Brother MFC ou DCP), PostScript[®]3[™] (créé par le pilote d'imprimante Brother BR-Script 3), XPS version 1.0.

- ¹ Les données PDF comprenant un fichier image JBIG2, un fichier image JPEG2000 ou des fichiers de transparents ne sont pas prises en charge.

Configuration minimale requise par le système

Configuration minimale du système et fonctions logicielles prises en charge								
Plate-forme de l'ordinateur et version du système d'exploitation		Fonctions de logiciel PC mises en charge	Interface PC ³	Vitesse minimale du processeur	Mémoire vive minimale	Mémoire vive recommandée	Espace disque pour l'installation	
							pour les pilotes	pour les applications
Système d'exploitation Windows® ¹	Windows® 2000 Professionnel ⁵	Impression, PC Fax ⁴ , Numérisation	USB, 10/100 Base Tx (Ethernet)	Intel® Pentium® II ou équivalent	64 Mo	256 Mo	150 Mo	310 Mo
	Windows® XP Edition familiale ^{2 5} Windows® XP Professionnel ^{2 5}				128 Mo			
	Windows® XP Professionnel x64			Processeur 64 bits (Intel®64 ou AMD64) pris en charge	256 Mo	512 Mo		
	Windows Vista® ²			Processeur Intel® Pentium® 4 ou équivalent 64 bits (Intel®64 ou AMD64) pris en charge	512 Mo	1 Go		

Système d'exploitation Windows® ¹ (suite)	Windows Server® 2003 (impression uniquement via le réseau)	Impression	10/100 Base Tx (Ethernet)	Intel® Pentium® III ou équivalent	256 Mo	512 Mo	50 Mo	N/D
	Windows Server® 2003 x64 (impression uniquement via le réseau)			Processeur 64 bits (Intel®64 ou AMD64) pris en charge				
	Windows Server® 2008 (impression uniquement via le réseau)			Processeur Intel® Pentium® 4 ou équivalent 64 bits (Intel®64 ou AMD64) pris en charge	512 Mo	2 Go		
Système d'exploitation Macintosh	Mac OS X 10.3.9 - 10.4.3	Impression, Envoi PC Fax ⁴ , Numérisation	USB ³ , 10/100 Base Tx (Ethernet)	PowerPC G4/G5, PowerPC G3 350 MHz	128 Mo	256 Mo	80 Mo	400 Mo
	Mac OS X 10.4.4 ou version supérieure			Processeur PowerPC G4/G5, Intel®Core™	512 Mo	1 Go		

¹ Internet Explorer 5.5® ou version supérieure

² Résolution de numérisation maximale 1 200 × 1 200 ppp avec le pilote WIA sous Windows® XP/Windows Vista® (possibilité de choisir une résolution atteignant 19 200 × 19 200 ppp avec l'utilitaire de numérisation)

³ Les ports USB des autres fournisseurs ne sont pas pris en charge.

⁴ PC Fax ne prend en charge que le noir et blanc.

⁵ PaperPort™ 11SE prend en charge Microsoft® SP4 ou supérieur pour Windows® 2000 et SP2 ou supérieur pour XP.

Pour les dernières mises à jour du pilote, visitez <http://solutions.brother.com/>

Toutes les marques, noms de marques et de produits appartiennent à leurs propriétaires respectifs.

Consommables

Durée de vie de cartouche de toner

Cartouche de toner de démarrage : Environ 2 000 pages (A4) ¹

Cartouche de toner standard :

TN-3230 : Environ 3 000 pages (A4) ¹

Cartouche de toner longue durée :

TN-3280 : Environ 8 000 pages (A4) ¹

Tambour

DR-3200 : Environ 25 000 pages (A4) ²

¹ Le rendement approximatif de la cartouche est conforme à ISO/IEC 19752.

² La durée du tambour est approximative et peut varier en fonction de l'utilisation.

Réseau Ethernet câblé

Nom du modèle de la carte réseau	NC-6800h Type 2
LAN	Vous pouvez connecter la machine à un réseau pour utiliser les fonctionnalités d'impression réseau, de numérisation réseau, PC-Fax et de configuration à distance. ^{1 2}
Prise en charge pour	Windows® 2000 Professionnel, Windows® XP, Windows® XP Professionnel Edition x64, Windows Vista®, Windows Server® 2003 ² , Windows Server® 2003 Edition x64 ² et Windows Server® 2008 ² Mac OS X 10.3.9 ou version supérieure ^{3 4}
Protocoles	<p>IPv4 :</p> <p>ARP, RARP, BOOTP, DHCP, APIPA (Auto IP), WINS/résolution de noms NetBIOS, DNS Resolver, mDNS, LLMNR responder, LPR/LPD, Custom Raw Port/Port9100, IPP/IPPS, FTP Client et Server, TELNET Server, HTTP/HTTPS Server, SSL/TLS, TFTP Client et Server, SMTP Client, APOP, POP avant SMTP, SMTP-AUTH, SNMPv1/v2c/v3, ICMP, LLTD responder, Web Services Print, CIFS Client, SNTP</p> <p>IPv6 :</p> <p>(Désactivés par défaut) NDP, RA, DNS resolver, mDNS, LLMNR responder, LPR/LPD, Custom Raw Port/Port9100, IPP/IPPS, FTP Client et Server, TELNET Server, HTTP/HTTPS server, SSL/TLS, TFTP Client et Server, SMTP Client, APOP, POP avant SMTP, SMTP-AUTH, SNMPv1/v2c/v3, ICMPv6, LLTD responder, Web Services Print, CIFS Client, SNTP</p>
Type de réseau	Réseau Ethernet 10/100 BASE-TX Auto Negotiation (LAN câblé)

Utilitaires de gestion ⁵

BRAdmin Light pour Windows[®] 2000 Professionnel, Windows[®] XP, Windows[®] XP Professionnel x64, Windows Vista[®], Windows Server[®] 2003, Windows Server[®] 2003 x64, Windows Server[®] 2008 et Mac OS X 10.3.9 ou une version ultérieure ⁴

BRAdmin Professional pour Windows[®] 2000 Professionnel, Windows[®] XP, Windows[®] XP Professionnel x64, Windows Vista[®], Windows Server[®] 2003, Windows Server[®] 2003 x64 et Windows Server[®] 2008

Web BRAdmin pour Windows[®] 2000 Professionnel, Windows[®] XP, Windows[®] XP Professionnel x64, Windows Vista[®], Windows Server[®] 2003, Windows Server[®] 2003 x64 et Windows Server[®] 2008

Ordinateurs clients avec un navigateur Web supportant Java.

¹ Envoi de PC-FAX pour Mac

² Impression uniquement via le réseau

³ Mac OS X 10.3.9 ou une version plus récente (mDNS)

⁴ Pour les dernières mises à jour du pilote, visitez <http://solutions.brother.com/>

⁵ BRAdmin Professional et Web BRAdmin peuvent être téléchargés à partir du site <http://solutions.brother.com>.

Voici une liste complète des caractéristiques et des termes qui apparaissent dans les guides de Brother. La disponibilité de ces caractéristiques dépend du modèle acheté.

Accès pour extraction à distance

Possibilité d'accéder à votre appareil depuis un téléphone distant à touches.

ADF (chargeur automatique de documents)

Le document peut être placé dans l'ADF et numérisé automatiquement une page à la fois.

Annulation tâche

Annule un travail d'impression programmé et efface le contenu de la mémoire de l'appareil.

Code d'accès à distance

Il s'agit de votre propre code à quatre chiffres (— — —*) permettant d'appeler et d'accéder à votre appareil à partir d'un emplacement distant.

Code d'activation à distance

Entrez ce code (* 5 1) si vous répondez à un appel de fax sur un téléphone supplémentaire ou externe.

Contraste

Réglage permettant de compenser les documents foncés ou clairs en produisant des fax ou des copies plus clairs lorsque les documents sont foncés ou plus foncés lorsque les documents sont clairs.

Détection de fax

Permet à votre appareil de répondre aux tonalités CNG si vous interrompez un appel de fax en le prenant.

Diffusion

Possibilité d'envoyer le même fax à plusieurs destinataires.

Durée de sonnerie F/T

Durée pendant laquelle l'appareil Brother émet une pseudo-sonnerie double (lorsque le mode de réponse est réglé sur Fax/Tél) afin de vous inviter à répondre à un appel vocal.

Echelle de gris

Tons de gris disponibles pour copier et télécopier des photos.

ECM (Mode de correction des erreurs)

Détecte les erreurs survenant lors de la transmission de fax et retransmet les pages si une erreur est survenue.

Envoi en temps réel

Lorsque la mémoire est saturée, vous pouvez envoyer les fax en temps réel.

Erreur de communication (ou Erreur comm.)

Erreur lors de la transmission ou de la réception de fax généralement induite par des parasites ou des interférences sur la ligne.

Fax en différé

Permet de transmettre un fax ultérieurement dans la journée.

Fax manuel

Dans ce mode, vous devez décrocher le combiné de votre téléphone externe pour entendre le télécopieur récepteur prendre l'appel, puis appuyer sur **Marche** pour lancer la transmission.

Fax/Tél

Vous pouvez recevoir des fax et des appels téléphoniques. N'utilisez pas ce mode si vous utilisez un répondeur téléphonique (REP).

Groupe de compatibilité

Capacité d'un télécopieur de communiquer avec un autre. La compatibilité est assurée entre les groupes ITU-T.

ID Station

Informations enregistrées qui figurent en haut des pages faxées. Elles comprennent le nom de l'émetteur et le numéro de fax.

Impression de sauvegarde (backup)

Votre machine imprime une copie de tous les fax reçus et enregistrés dans sa mémoire. Il s'agit d'une fonction de sécurité pour ne perdre aucun message en cas de panne de courant.

Impulsion

Forme de numérotation sur une ligne téléphonique.

Journal des fax

Dresse la liste des informations sur les derniers 200 fax entrants et sortants. TX indique une transmission. RX indique une réception.

LCD (affichage à cristaux liquides)

Ecran d'affichage de l'appareil qui indique des messages interactifs lors de la programmation à l'écran et la date et l'heure lorsque l'appareil est en veille.

Liste d'aide

Sortie papier du tableau complet des menus que vous pouvez utiliser pour programmer votre appareil quand vous n'avez pas le Guide de l'utilisateur à portée de main.

Liste d'index téléphonique

Liste des noms et des numéros enregistrés dans la mémoire des numéros monotouches et des numéros abrégés, suivant l'ordre numérique.

Liste des paramètres de l'utilisateur

Rapport imprimé indiquant les paramètres actuels de la machine.

Longueur de sonnerie

Nombre de sonneries avant que l'appareil réponde en mode Fax et Fax/Tél.

Mémoriser fax

Vous pouvez enregistrer des fax dans la mémoire.

Méthode d'encodage

Méthode d'encodage des informations contenues dans le document. Tous les télécopieurs doivent utiliser la norme minimale du code Huffman modifié (MH). Votre appareil prend en charge des méthodes de compression supérieures, de type MR (Modified Read), MMR (Modified Modified Read) et JBIG, si le télécopieur récepteur les supporte également.

Mode International

Apporte des changements provisoires à la tonalité de fax pour tenir compte du bruit et des interférences sur les lignes téléphoniques internationales.

Mode Menu

Mode de programmation pour changer les paramètres de la machine.

Multitâche

Votre appareil peut numériser les fax sortants et les tâches programmées vers la mémoire tout en envoyant un fax ou en recevant ou imprimant un fax entrant.

Numérisation

Processus de transmission vers l'ordinateur d'un document papier sous la forme d'une image électronique.

Numéro de groupe

Combinaison de numéros monotouches et abrégés enregistrés sur une monotouche ou dans un emplacement de numéro abrégé pour la diffusion.

Numéro monotouche

Touches situées sur le panneau de commande de la machine où vous pouvez stocker des numéros pour une numérotation aisée. Vous pouvez enregistrer un deuxième numéro sur chaque touche si vous appuyez simultanément sur **Alt** et la monotouche.

Numéros abrégés

Numéro préprogrammé facilitant la numérotation. Vous devez appuyer sur la touche , puis entrer l'emplacement de numéro abrégé à trois chiffres et appuyer sur **Marche** pour lancer la numérotation.

OCR (reconnaissance optique des caractères)

L'application logicielle intégrée ScanSoft™ PaperPort™ 11SE avec OCR ou Presto! PageManager permet de convertir une image texte en texte modifiable.

Pause

Permet d'insérer un délai de 3,5 secondes dans la séquence de numérotation pendant que vous composez un numéro à l'aide du pavé numérique ou que vous enregistrez des numéros monotouches ou abrégés. Appuyez autant de fois que nécessaire sur **Bis/Pause** pour augmenter la pause.

Périodicité du journal

Intervalle préprogrammé entre l'impression automatique des rapports du journal des fax. Vous pouvez imprimer le journal des fax sur demande sans pour autant interrompre le cycle.

Rapport transmis (rapport de vérification de transmission)

Rapport de chaque transmission avec indication de la date, de l'heure et du numéro.

Réadressage de fax

Permet d'envoyer un fax reçu dans la mémoire à un autre numéro de fax préprogrammé.

Réception sans papier

Réception des fax dans la mémoire de l'appareil quand ce dernier n'a plus de papier.

Rechercher

Liste alphabétique électronique des numéros monotouches, des numéros abrégés et des numéros de groupe enregistrés.

Recomposition automatique

Fonction permettant à votre appareil de recomposer le dernier numéro de fax au bout de cinq minutes si le fax n'a pas été transmis parce que la ligne était occupée.

Réduction automatique

Permet de réduire le format des fax entrants.

Réglages provisoires

Vous pouvez sélectionner certaines options pour chaque transmission de fax et copie sans modifier les réglages par défaut.

Relève

Procédé par lequel un télécopieur appelle un autre télécopieur pour récupérer des fax en attente.

REP (répondeur téléphonique)

Vous pouvez raccorder un répondeur externe à votre appareil.

Résolution

Nombre de lignes verticales et horizontales par pouce.

Résolution fine

Résolution de 203 × 196 ppp. Elle est utilisée pour les graphiques et impressions de petite taille.

Tâches restantes

Vous pouvez vérifier les tâches de fax programmées en attente dans la mémoire et annuler des tâches individuellement.

Téléphone externe

REP (répondeur téléphonique) ou téléphone connecté à votre machine.

Téléphone supplémentaire

Téléphone partageant le même numéro que le télécopieur, mais raccordé à une prise murale différente.

Tonal.

Forme de numérotation sur la ligne téléphonique utilisée pour les téléphones à touches.

Tonalités CNG

Tonalités spéciales (bips sonores) émises par les télécopieurs pendant la transmission automatique pour indiquer à l'appareil récepteur qu'un télécopieur appelle.

Tonalités de fax

Signaux émis par les télécopieurs émetteurs et récepteurs lorsqu'ils échangent des informations.

Transmission

Procédé qui consiste à transmettre des fax par le biais de lignes téléphoniques depuis votre appareil vers le télécopieur récepteur.

Transmission automatique de fax

Fonction permettant d'envoyer un fax sans décrocher le combiné d'un téléphone externe.

Transmission par lot

Fonction d'économie financière permettant de transmettre tous les fax différés adressés au même numéro en une seule transmission.

Volume de la sonnerie

Réglage du volume de la sonnerie émise par l'appareil.

Volume du bip sonore

Réglage du volume du bip sonore émis lorsque vous appuyez sur une touche ou en cas d'erreur.

A

AIDE	83
à l'aide de touches de menu	173
Liste d'aide	83
Messages sur l'écran LCD	173
Tableau des menus	173, 175
Annulation	
diffusion en cours	43
options de fax à distance	73
tâches de fax en mémoire	49
tâches en attente de rappel	49
travaux d'impression	8
Apple Macintosh	
Voir le Guide utilisateur - Logiciel figurant sur le CD-ROM.	
Automatique	
réception de fax	52
Détection de fax	54
réception facile	54
recomposition du numéro de fax	64

B

Bac à utiliser, paramètre	
copie	25
fax	25
impression	26
Bourrages	
document	147
papier	148
Branchements multilignes (PBX)	59

C

Cartouche de toner, remplacement	164
Chargeur automatique de documents	
utilisation	21
chargeur automatique de documents	
envoi de fax	40
Codes de fax	
code d'accès à distance	74
code de réception de fax	61
code de réponse téléphonique	61
modification	62, 74

Configuration à distance	
Voir le Guide utilisateur - Logiciel figurant sur le CD-ROM.	
Connexion	
répondeur externe	58
téléphone externe	61
Consommables	163
ControlCenter2 (pour Macintosh)	
Voir le Guide utilisateur - Logiciel figurant sur le CD-ROM.	
ControlCenter3 (pour Windows®)	
Voir le Guide utilisateur - Logiciel figurant sur le CD-ROM.	
Copie	
activer le mode Copie	86
contraste	86, 90
mémoire saturée	95
N en 1 (disposition)	91
qualité	89
recto-verso	92, 93
réglages provisoires	87
sélection du bac	92
simple	86
Touche Agrand./Réduc.	87
touches	87
tri (chargeur uniquement)	89
utilisation de la vitre du scanner	91
utilisation du chargeur	89
Copie recto-verso	
copie	93
Copier	
multiple	86
touches	8

D

Dépistage des pannes	123
bourrage de documents	147
bourrage papier	148
messages d'erreur sur l'écran LCD	141
messages de maintenance sur l'écran LCD	141

si vous avez des problèmes	
appels entrants	126
gestion du papier	129
impression	123, 127
ligne téléphonique	140
logiciel	128
numérisation	128
qualité d'impression	130, 133
qualité de copie	127
réseau	130
Diffusion	42
annulation	43
configuration de groupes pour	68
Disposition (N en 1)	91
Document	
bourrage	147
comment charger	21, 22
Durée de veille	29

E

Echelle de gris	198, 201
Economie de toner	28
Egalisation	140
Emballage et transport de l'appareil	171
Entretien, régulier	155
remplacement	
cartouche de toner	164
tambour	167
vérification de la durée de vie restante	
du tambour	169
Enveloppes	12, 15, 18, 19
Envoi	
manuel	49
Envoi par lot en différé	49
Etiquettes	12, 15, 16, 20

F

Fax, autonome	
envoi	40
annulation depuis la mémoire	49
contraste	46
depuis la mémoire (multitâche)	47
depuis la vitre du scanner	41
depuis le chargeur automatique de	
documents	40
diffusion	42
envoi en temps réel	47
fax en différé	49

interférences sur la ligne	
téléphonique	140
international	48
lot en différé	49
manuel	49
résolution	46
transmission par relève	79
réception	
à partir d'un téléphone	
supplémentaire	61
en mémoire (Mémoriser fax)	71
interférences sur la ligne	
téléphonique	140
longueur de sonnerie, réglage	53
réadressage de fax	76
réception facile	54
récupération depuis un poste	
distant	75, 76
réduction au format de papier	55
relève protégée	77
relève séquentielle	78
tampon de réception de fax	55
Folio	16

G

Groupes de diffusion	68
----------------------------	----

I

Impression	
fax stocké en mémoire	56
problèmes	123, 127
qualité	130, 133
rapports	82
spécifications	202
Voir le Guide utilisateur - Logiciel	
figurant sur le CD-ROM.	
Impression directe	98
spécification	203
touche Directement	99
Imprimer	
bourrages papier	148
pilotes	202
résolution	202
Touche Annulation tâche	8
Touche Sécurité	8
touches	8

Informations à propos de l'appareil	
nombre de pages	169
vérification de la durée de vie restante du tambour et des pièces à entretenir régulièrement	169
voyant de données	9
Instructions de sécurité	114

L

LCD (affichage à cristaux liquides)	
Liste d'aide	82
LCD (écran à cristaux liquides)	6, 173
contraste	29
Ligne téléphonique	
interférences	140
multilignes (PBX)	59
problèmes	124
raccordements	58
Longueur de sonnerie, réglage	53

M

Macintosh	
Voir le Guide utilisateur - Logiciel figurant sur le CD-ROM.	
Manuel	
numérotation	63
recevoir	52
Mémoire	
ajout de mémoire DIMM (option)	121
installation	122
autonomie	173
Mémoriser fax	71
activation	71
désactivation	73
impression depuis la mémoire	56
Message Mémoire saturée	50, 95, 102, 143
Messages d'erreur sur l'écran LCD	141
Erreur comm.	142
Impossible d'imprimer XX	142
Impossible de numériser XX	143
Mémoire saturée	143
Pas de papier	143
Mode Fax/Tél	
code de réception de fax	61
code de réponse téléphonique	61
Durée de sonnerie F/T (double sonnerie)	53

longueur de sonnerie	53
réception de fax	60
réception facile	54
réponse sur des téléphones supplémentaires	61
Mode, saisie	
copie	86
fax	40
numérisation	7
Monotouche	
modification	67
utilisation	63
Monotouches	
configuration	65
Multitâche	47

N

N en 1 (disposition)	91
Nettoyage	
fenêtre du scanner laser	158
fil corona	159
tambour	161
vitre du scanner	157
Numération rapide	
rechercher	64
Numérisation	
Voir le Guide utilisateur - Logiciel figurant sur le CD-ROM.	
Numéro abrégé	
modification	67
numérotation par numéro abrégé	
profil de numérisation personnalisé ..	66
utilisation	63
Numéro de série	
Recherche	Voir l'intérieur du capot avant
Numérotation	
groupes (diffusion)	42
limitation de la numérotation	37
manuel	63
monotouche	63
numéro abrégé	63
pause	65
recomposition automatique du	
numéro de fax	64
utilisation de la touche Rechercher	64

Numérotation par numéro abrégé	65
configuration	66
diffusion	42
utilisation de groupes	42
Numéro abrégé	
utilisation	63
numéro abrégé	
configuration	66
modification	67
numérotation de groupe	
configuration de groupes pour la	
diffusion	68
modification	67
Numérotation par monotouche	
utilisation	63
numérotation par monotouche	
configuration	65
modification	67
profil de numérisation personnalisé ..	65

P

Page de garde	44
commentaires personnalisés	44
formulaire imprimé	45
pour le fax suivant uniquement	45
pour tous les fax	45
Panne de courant	173
PaperPort™ 11SE avec OCR	
Voir le Guide utilisateur - Logiciel figurant	
sur le CD-ROM et l'aide de l'application	
PaperPort™ 11SE pour accéder aux	
guides pratiques.	
Papier	15, 196, 197
bouillage	148
capacité de bac	16
comment charger	10
format	24
format du document	200, 201
recommandé	15, 17
taille	16
type	16, 23
PC-FAX	
Voir le Guide utilisateur - Logiciel	
figurant sur le CD-ROM.	
Poste téléphonique, utilisation	61
Présentation du panneau de commande ...	6
Prise	
EXT	
REP (répondeur téléphonique)	58

Prises	
EXT	
téléphone externe	61
Programmation de votre appareil	173

Q

Qualité	
copie	89
impression	130, 133

R

Radiomessagerie	
programmation du numéro de pager	70
Rapports	81, 82
comment imprimer	83
Configuration réseau	82
Journal des fax	82
périodicité du journal	82
Liste d'aide	82
Liste d'index téléphonique	82
Paramètres de l'utilisateur	82
Vérification de l'envoi	81
Réadressage de fax	
modification à distance	75, 76
programmation d'un numéro	70
Rechercher/Num. Abrégé	64
Recto-verso	
copie	92
dépistage des pannes	148
impression	
à partir de la carte mémoire	
flash USB	101
Récupération à distance	74
code d'accès	74
commandes	76
récupérer vos fax	75
Réduction	
copies	87
fax entrants	55
Réglages provisoires de copie	87
Relève	
relève protégée	77
relève séquentielle	78
transmission par relève	79
Remplacement	
cartouche de toner	164
tambour et pièces à entretenir	
régulièrement	167

REP (répondeur téléphonique), externe	
connexion	58
enregistrement d'un message sortant	59
Répondeur	
connexion	58
Répondeur téléphonique externe	52
Répondeur, externe	
connexion	58
Réseau	
envoi de fax	
Consultez le Guide utilisateur - Logiciel présent sur le CD-ROM.	
impression	
Consultez le Guide utilisateur - Réseau présent sur le CD-ROM.	
numérisation	
Consultez le Guide utilisateur - Logiciel présent sur le CD-ROM.	
Résolution	
copie	200
définition pour fax suivant	46
fax (standard, fin, superfin, photo)	46, 198
impression	202
numérisation	201

S

Sécurité	
limitation de la numérotation	37
Touche Sécurité	8
Verrouillage de fonction sécurisé	
mot de passe de l'administrateur	31
Utilisateur public	32
utilisateurs restreints	32
Verrouillage de réglage	36
Sélection du bac	92

T

Tableau des menus	173, 175
utilisation des touches de menu	173
Tambour	
nettoyage	159, 161
remplacement	167
vérification (durée de vie restante)	169
Téléphone externe, connexion	61
Téléphone sans fil (non-Brother)	61
Texte, saisie	192
Touche Agrand./Réduc.	87

Touche Annulation tâche	8
Touche Bis/Pause	65
Touche Rechercher/Num. Abrégé	63, 68
Touche Recto-verso	40, 92, 93
Touche Résolution	6, 46
Touche Sécurité	8
Touche Tél/R	6
Transparents	10, 12, 15
Transport de l'appareil	171
Tri	89

U

Utilisateurs restreints	32
-------------------------------	----

V

Vitre du scanner	
envoi de fax	41
utilisation	22
Volume, réglage	
bip sonore	27
haut-parleur	27
sonnerie	27
Voyant d'état	9

W

Windows®	
Voir le Guide utilisateur - Logiciel figurant sur le CD-ROM.	

brother[®]

Cette machine peut être utilisée dans le pays d'achat uniquement. Les sociétés et les distributeurs locaux Brother ne rendront en charge que les machines achetées dans leur pays.