

At your side.
brother®

GUIDE DE L'UTILISATEUR

MFC-210C

MFC-410CN



At your side.
brother®

Si vous avez besoin d'appeler le service après-vente

Complétez les information suivantes pouvoir vous y référer plus tard:

Numéro du modèle: MFC-210C et MFC-410CN
(Entourez votre numéro du modèle d'un cercle)

Numéro de série:* _____

Date d'achat: _____

Endroit d'achat: _____

*** Le numéro de série est à l'arrière de l'unité. Gardez ce guide de l'utilisateur ensemble avec votre reçu de vente comme preuve permanente de votre achat, en cas de vol, incendie ou service de garantie.**

Enregistrez votre produit en ligne sous

<http://www.brother.com/registration>

En enregistrant votre produit avec Brother, vous serez enregistré comme le propriétaire original du produit.

CET EQUIPEMENT EST CONÇU POUR FONCTIONNER AVEC UNE LIGNE RTPC ANALOGIQUE A DEUX FILS EQUIPEE DU CONNECTEUR APPROPRIE.

INFORMATION D'AGREMENT

Brother signale qu'il est possible que ce produit ne fonctionne pas correctement dans un pays autre que celui où il a été acheté, et qu'aucune garantie n'est offerte dans le cas où ce produit serait utilisé sur les lignes de télécommunications publiques d'un autre pays.

Compilation et avis de publication

Ce manuel a été rédigé et publié sous le contrôle de Brother Industries Ltd., et il couvre les dernières descriptions et spécifications de produits.

Le contenu de ce manuel et les spécifications de ce produit peuvent être modifiés sans préavis.

Brother se réserve le droit de modifier, sans préavis, les spécifications et les informations figurant dans ce présent manuel et ne sera pas responsable des préjudices (y compris des préjudices indirects) résultant des informations présentées ici, entre autres, sans pour autant s'y limiter, des erreurs typographiques et d'autres erreurs concernant le manuel.



“EC” Declaration of Conformity

Manufacturer

Brother Industries, Ltd.
15-1, Naeshiro-cho, Mizuho-ku,
Nagoya 467-8561, Japan

Plant

Brother Industries (Shen Zhen) Ltd
G02414-1, Bao Chang Li Bonded
Transportation Industrial Park,
Bao Long Industrial Estate,
Longgang, Shenzhen, China

Herewith declare that:

Products description: Facsimile Machine
Type: : Group 3
Model Name : MFC-210C, MFC-410CN

is in conformity with provisions of the R & TTE Directive (1999/5/EC) and we declare compliance with the following standards :

Standards applied :

Harmonized :

Safety : EN60950:2000

EMC : EN55022:1998 Class B

EN55024:1998

EN61000-3-2:2000

EN61000-3-3:1995

Year in which CE marking was First affixed : 2004

Issued by : Brother Industries, Ltd.

Date : 25th February, 2004

Place : Nagoya, Japan

Signature :

Takashi Maeda

Manager

Quality Management Group

Quality Management Dept.

Information & Document Company

Déclaration de conformité CE conformément à la directive R & TTE

Fabricant

Brother Industries, Ltd.
15-1, Naeshiro-cho, Mizuho-ku,
Nagoya 467-8561, Japon

Usine

Brother Industries (Shen Zhen) Ltd
G02414-1, Bao Chang Li Bonded
Parc industriel du transport,
Complexe industriel Bao Long,
Longgang, Shenzhen, Chine

Par la présente déclare que:

Caractéristiques de l'appareil : Télécopieur
Type : Groupe 3
Nom du modèle : MFC-210C, MFC-410CN

est conforme aux dispositions de la directive R & TTE (1999/5/CE) et nous déclarons la conformité aux normes suivantes:

Standards appliqués:

Harmonisé:

Sécurité : EN60950:2000
CEM : EN55022:1998 Classe B
EN55024:1998
EN61000-3-2:2000
EN61000-3-3:1995

Première année de l'apposition du marquage CE: 2004





Délivré par : Brother Industries, Ltd.
Date : 25 février 2004
Lieu : Nagoya, Japon

Précautions de sécurité

Utiliser le MFC en toute sécurité

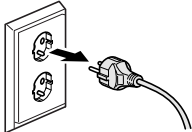
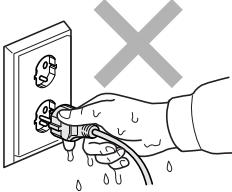
Reportez-vous à ces instructions pour référence ultérieure et avant de tenter toute opération de maintenance.

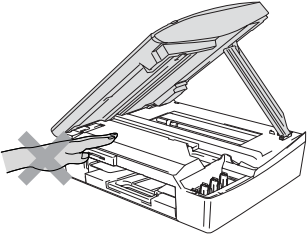
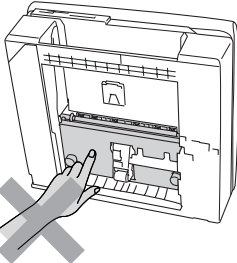
AVERTISSEMENT

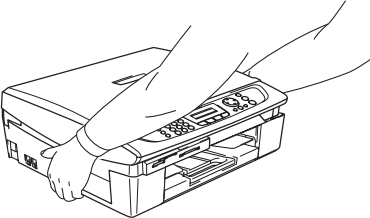
	<p>Des électrodes sous haute tension se trouvent à l'intérieur du MFC. Avant de nettoyer le MFC, n'oubliez pas de débrancher d'abord le cordon de la ligne téléphonique puis le cordon d'alimentation de la prise de courant.</p> 	<p>Ne touchez pas à la prise avec des mains mouillées. Vous risqueriez un choc électrique.</p> 
	<p>Pour éviter toute blessure, prenez soin de ne pas placer les mains sur le bord du MFC sous le capot du scanner.</p> 	<p>Pour éviter toute blessure, prenez soin de ne pas toucher la partie ombrée sur l'illustration.</p> 
	<p>Lorsque vous déplacez le MFC, vous devez le soulever à la base en plaçant une main de chaque côté de l'unité comme indiqué sur l'illustration. Ne portez PAS le MFC en tenant le capot du scanner.</p>	

AVERTISSEMENT

- Faites attention lors de l'installation ou de la modification des lignes téléphoniques. Ne touchez jamais aux bornes ou fils téléphoniques non isolés à moins d'avoir déconnecté la ligne téléphonique de la prise téléphonique. N'effectuez jamais l'installation d'un câblage téléphonique pendant un orage. N'installez jamais une prise téléphonique murale dans un lieu humide.
- Cet appareil doit être installé près d'une prise de courant facilement accessible. En cas d'urgence, débranchez le cordon d'alimentation de la prise de courant afin d'effectuer une mise hors tension complète.

CONSIGNES DE SECURITE IMPORTANTES

Lorsque vous utilisez votre équipement téléphonique, vous devez toujours suivre les consignes de sécurité élémentaires afin de minimiser le risque d'incendie, d'électrocution et de blessures infligées aux personnes, par exemple:



1. N'utilisez pas cet appareil à proximité de l'eau, par exemple, près d'une baignoire, d'un bac de lavage, d'un évier ou d'une machine à laver, dans un sous-sol humide ou près d'une piscine.
2. Evitez d'utiliser ce produit pendant un orage. Il peut y avoir un faible risque de choc électrique causé par l'orage.
3. Si vous souhaitez signaler une fuite de gaz, n'utilisez pas ce produit à proximité de la fuite.

CONSERVEZ CES INSTRUCTIONS

Où placer l'appareil

Placez votre MFC sur une surface plane et stable, à l'abri des vibrations et des chocs, un bureau par exemple. Placez le MFC à proximité d'une prise téléphonique et d'une prise de courant standard mise à la terre. Choisissez un endroit où la température se situe entre 10°C et 35°C.

! Attention

- Evitez de placer votre MFC dans un endroit de passage fréquent.
- Evitez de placer votre MFC sur la moquette.
- Ne l'installez pas à proximité d'appareils de chauffage ou de conditionnement d'air, ni près d'une arrivée d'eau, de produits chimiques ou de réfrigérateurs.
- Ne choisissez pas un endroit où votre MFC serait exposé à un ensoleillement direct, à une chaleur excessive, à l'humidité ou à la poussière.
- Ne branchez pas votre MFC à une prise de courant contrôlée par des interrupteurs muraux ou des minuteries automatiques.
- Toute interruption du courant peut effacer les informations sauvegardées dans la mémoire du MFC.
- Ne branchez pas votre MFC sur des prises de courant se trouvant sur le même circuit que des appareils de forte puissance ou d'autres équipements susceptibles de perturber l'alimentation électrique.
- Evitez les sources d'interférence telles que les haut-parleurs ou les supports des téléphones sans fil.

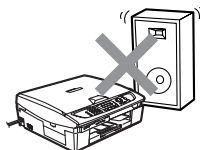
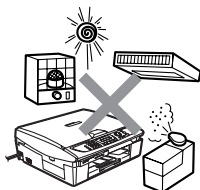

Guide de référence rapide

Comment envoyer des fax en noir et blanc

Transmission automatique

Transmission d'un fax

1 Si le symbole n'est pas allumé en vert, appuyez sur  (**Fax**).

2 Chargez votre document.

3 Composez le numéro de fax en utilisant la fonction Numéro abrégé, la fonction Rechercher ou le pavé numérique.

4 Appuyez sur **Marche Mono**.

Le MFC commence à numériser la première page.

Page suivante?
1.OUI 2.NON

5 Appuyez sur **2** pour commencer à composer. Appuyez sur **Arrêt/Sortie** pour annuler.

Transmission de plusieurs pages

1 Si le symbole n'est pas allumé en vert, appuyez sur  (**Fax**).

2 Chargez votre document.

3 Composez le numéro de fax en utilisant la fonction Numéro abrégé, la fonction Rechercher ou le pavé numérique.

4 Appuyez sur **Marche Mono** ou sur **Marche Couleur**.

Le MFC commence à numériser la première page.

Page suivante?
1.OUI 2.NON

5 Appuyez sur **1**.

6 Placez la page suivante sur la vitre du scanner.

Appuyez sur **Menu/Confirme**.

Le MFC commence à numériser. (Recommencez les étapes 5 et 6 pour chaque page supplémentaire.)

7 Appuyez sur **2** pour commencer à composer.

Appuyez sur **Arrêt/Sortie** pour annuler.

Enregistrement des numéros

Enregistrement des numéros abrégés

- 1 Appuyez sur **Menu/Confirme**, **2**, **3**, **1**.
- 2 A l'aide du pavé numérique, saisissez un numéro abrégé à deux chiffres, puis appuyez sur **Menu/Confirme**.
- 3 Saisissez un numéro (20 chiffres max.), puis appuyez sur **Menu/Confirme**.
- 4 Saisissez un nom de 15 caractères max. (ou laissez vide), puis appuyez sur **Menu/Confirme**.
- 5 Appuyez sur **Arrêt/Sortie**.

Opérations de numérotation

Numérotation par numéro abrégé

- 1 Si le symbole n'est pas allumé en vert, appuyez sur  (**Fax**).
- 2 Chargez votre document.
- 3 Appuyez sur **Rechercher/Num.Abrégé**, appuyez sur **#**, puis appuyez sur le numéro abrégé à deux chiffres.
- 4 Appuyez sur **Marche Mono** ou sur **Marche Couleur**.

Utilisation de la touche Rechercher

- 1 Si le symbole n'est pas allumé en vert, appuyez sur  (**Fax**).
- 2 Chargez votre document.
- 3 Appuyez sur **Rechercher/Num.Abrégé**, puis tapez la première lettre du nom que vous recherchez.
- 4 Appuyez sur **◀** ou sur **▶** pour faire une recherche dans la mémoire.
- 5 Appuyez sur **Marche Mono** ou sur **Marche Couleur**.

Comment faire des copies

- 1 Appuyez sur  (**Copie**) pour l'allumer en vert.
- 2 Chargez votre document.
- 3 Appuyez sur **Marche Mono** ou sur **Marche Couleur**.

Table des matières

1

Introduction	1-1
Comment utiliser ce guide	1-1
Comment trouver un renseignement.....	1-1
Symboles utilisés dans ce guide	1-1
Vue d'ensemble du panneau de commande	1-2
Pour placer le MFC en mode d'économie d'énergie.....	1-4
Réglage économie d'énergie.....	1-5
Chargement des documents	1-6
Utilisation de la vitre du scanner.....	1-6
A propos du papier	1-7
Papier recommandé	1-7
Manipuler et utiliser du papier spécial	1-8
Type de papier et format du papier pour chaque opération.....	1-9
Poids, épaisseur et capacité du papier	1-10
Contenance de l'empileur de sortie papier.....	1-10
Surface d'impression.....	1-11
Comment charger le papier, les enveloppes et les cartes postales.....	1-12
Pour charger du papier ou autre support	1-12
Pour charger des enveloppes	1-14
Comment charger des cartes postales.....	1-15
A propos des télécopieurs	1-16
Tonalités de fax et prise de contact.....	1-16
ECM (Mode de correction des erreurs)	1-17

2

Pour commencer	2-1
Configuration initiale	2-1
Configuration de la date et de l'heure.....	2-1
Réglage de la numérotation par tonalité ou par impulsions	2-1
Configuration de l'ID Station.....	2-2
Réglage du type de ligne téléphonique	2-3
PBX et transfert	2-3
Configuration générale	2-4
Configuration de la temporisation de mode.....	2-4
Sélectionner le type de papier	2-4
Configuration du format du papier.....	2-5
Réglage du volume de la sonnerie	2-5
Réglage du volume du bip sonore.....	2-6

Réglage du volume du haut-parleur	2-6
Mise en marche automatique de l'heure d'été.....	2-7
Régler le contraste de l'écran LCD.....	2-7

Configuration de la transmission	3-1
Comment passer en mode Fax	3-1
Comment composer un numéro	3-1
Numérotation manuelle.....	3-1
Numérotation par numéro abrégé.....	3-2
Rechercher	3-2
Recomposition du numéro de fax	3-2
Comment transmettre des fax (N & B et Couleur)	3-3
Transmission automatique.....	3-3
Transmission de fax couleur.....	3-4
Transmission manuelle.....	3-4
Opérations de transmission de base	3-5
Transmission de fax en utilisant différents réglages... ..	3-5
Contraste	3-5
Résolution de fax.....	3-6
Multitâche (n'est pas disponible pour les fax couleur)	3-7
Transmission en temps réel.....	3-8
Vérification de l'état des tâches.....	3-9
Annulation d'un fax en cours d'exécution	3-9
Annulation d'une tâche programmée.....	3-9
Opérations de transmission avancées.....	3-10
Diffusion	
(n'est pas disponible pour les fax couleur)	3-10
Mode international	3-11
Fax en différé	
(n'est pas disponible pour les fax couleur)	
(MFC-410CN uniquement)	3-12
Transmission par lot en différé	
(n'est pas disponible pour les fax couleur)	
(MFC-410CN uniquement)	3-13
Configuration de la transmission par relèvement (standard)	
(n'est pas disponible pour les fax couleur)	
(MFC-410CN uniquement)	3-13
Configuration de la transmission par relèvement	
avec code sécurisé	
(n'est pas disponible pour les fax couleur)	
(MFC-410CN uniquement)	3-14
Verrouillage TX.....	3-15
Configurer le mot de passe	3-16
Modification du mot de passe du verrouillage TX.....	3-16

Activer le verrouillage TX	3-16
Désactiver le verrouillage TX	3-17
Faxer des documents de format lettre à partir de la vitre du scanner	3-17

4

Configuration de la réception	4-1
Opérations de base pour la réception de fax.....	4-1
Sélection du mode Réception.....	4-1
Comment sélectionner ou changer le mode r éception.....	4-2
Configuration de la longueur de sonnerie	4-2
Configuration de la durée de sonnerie F/T (mode Fax/Tel uniquement)	4-3
Détection de fax.....	4-4
Impression en réduction d'un fax entrant (réduction automatique)	4-5
Impression d'un fax depuis la mémoire (MFC-410CN uniquement)	4-5
Réception en mémoire (n'est pas disponible pour les fax couleur)	4-6
Relève (MFC-410CN uniquement)	4-7
Relève protégée	4-7
Configuration pour réception par relève (standard)	4-7
Configuration pour réception par relève avec code sécurisé.....	4-8
Configuration pour réception par relève en différé.....	4-8
Relève séquentielle	4-9

5

Numéros abrégés et options de numérotation	5-1
Enregistrement des numéros pour faciliter la numérotation.....	5-1
Enregistrement des numéros abrégés	5-1
Modification des numéros abrégés.....	5-2
Configuration de groupes de diffusion.....	5-3
Options de numérotation	5-5
Codes d'accès et numéros de cartes de crédit	5-5
Pause	5-5
Tonalité ou impulsions.....	5-6

6

Options de fax à distance (MFC-410CN uniquement) (n'est pas disponible pour les fax couleur).....	6-1
Configuration du Réadressage de fax	6-1
Configuration de la fonction Mémoriser fax	6-2

Réglage de PC-Fax Rx.....	6-2
Désactiver les options de fax à distance	6-3
Configuration de votre code d'accès à distance	6-3
Extraction à distance	6-4
Utilisation de votre code d'accès à distance.....	6-4
Commandes à distance	6-5
Extraction des fax	6-6
Changement de votre numéro de réadressage de fax.....	6-6

7

Impression des rapports	7-1
Configuration et activité de fax	7-1
Personnalisation du rapport de vérification de transmission	7-1
Réglage de la périodicité du journal	7-2
Impression des rapports	7-3
Comment imprimer un rapport.....	7-3

8

Comment faire des copies	8-1
Utiliser la fonction copie du MFC	8-1
Passer en mode Copie	8-1
Faire une seule copie	8-2
Faire plusieurs copies.....	8-2
Arrêter le processus de copie	8-2
Utilisation de la touche Option copie (Réglages provisoires)	8-3
Changer les réglages de copie provisoires.....	8-4
Augmenter la vitesse ou la qualité de copie	8-5
Agrandir ou réduire l'image copiée	8-6
Réglage du type de papier	8-7
Réglage du format du papier	8-8
Ajustage de la luminosité.....	8-8
Copie N en 1 ou poster (Mise en page) (MFC-410CN uniquement)	8-9
Modifier les réglages par défaut de l'option copie	8-12
Augmenter la vitesse ou la qualité de copie	8-12
Ajustage de la luminosité.....	8-12
Ajuster le contraste	8-12
Ajuster la saturation des couleurs.....	8-13
Restrictions légales.....	8-14

Walk-Up PhotoCapture Center™	9-1
Introduction	9-1
Exigences concernant PhotoCapture Center™	9-2
Comment commencer	9-3
Impression de l'index (vignettes)	9-5
Imprimer les images	9-6
Impression DPOF	9-8
Changement des réglages par défaut	9-9
Augmenter la vitesse ou la qualité d'impression	9-9
Réglage du papier et du format	9-9
Ajustage de la luminosité	9-10
Ajuster le contraste	9-10
Ajustement des couleurs (MFC-410CN uniquement)	9-10
Tronçage	9-12
Sans bordure	9-12
Comprendre les messages d'erreur	9-13
Utilisation de PhotoCapture Center™ à partir de votre PC	9-14
Utilisation de PhotoCapture Center™ pour numériser les documents	9-14

Informations importantes	10-1
Pour votre sécurité	10-1
Connexion LAN (MFC-420CN uniquement)	10-1
Déclaration de conformité internationale ENERGY STAR®	10-1
Consignes de sécurité importantes	10-2
Marques commerciales	10-4

Dépistage des pannes et entretien normal	11-1
Dépistage des pannes	11-1
Messages d'erreur	11-1
Bourrage d'imprimante ou bourrage de papier	11-5
Le papier est coincé à l'intérieur du bac à papier	11-5
Le papier est coincé à l'intérieur du MFC	11-6
Si votre MFC présente des difficultés de fonctionnement	11-8
Compatibilité	11-13
Comment améliorer la qualité de l'impression	11-14
Nettoyage de la tête d'impression	11-14
Vérification de la qualité de l'impression	11-15
Vérification de l'alignement de l'impression	11-17

Vérification du volume d'encre.....	11-18
Emballage et transport du MFC.....	11-19
Entretien courant	11-22
Nettoyage du scanner.....	11-22
Nettoyage du cylindre de l'imprimante du MFC.....	11-23
Remplacement des cartouches d'encre	11-24

A

Annexe A	A-1
Opérations de réception avancées.....	A-1
Fonctionnement avec des postes supplémentaires.....	A-1
Pour le mode Fax/Tel uniquement.....	A-1
Mode Fax/Tél mode à l'état d'économie d'énergie	A-2
Utilisation d'un combiné externe sans fil.....	A-2
Changement des codes à distance	A-2
Branchement d'un appareil externe à votre MFC	A-3
Branchement d'un téléphone externe.....	A-3
Branchement d'un répondeur téléphonique externe (REP).....	A-4
Séquence	A-4
Branchements	A-6
Enregistrement du message sortant (OGM) sur un répondeur externe	A-6
Branchements multilignes (PBX)	A-7
En cas d'installation du MFC sur un réseau PBX	A-7
Services spécifiques sur votre ligne téléphonique	A-7

B

Annexe B	B-1
Programmation à l'écran.....	B-1
Tableau des menus	B-1
Autonomie de la mémoire.....	B-1
Touches de navigation.....	B-2
Saisie de texte	B-11
Insertion d'espaces.....	B-11
Corrections	B-11
Lettres répétées.....	B-11
Caractères spéciaux et symboles.....	B-12

G

Glossaire	G-1
------------------------	------------

S

Spécifications	S-1
Caractéristiques de l'appareil	S-1
Généralités	S-1
Support d'impression	S-2
Copie	S-3

PhotoCapture Center.....	S-4
Fax.....	S-5
Scanner	S-6
Imprimante.....	S-7
Interfaces.....	S-7
Configuration de l'ordinateur.....	S-8
Consommables.....	S-9
Réseau (LAN)	
(MFC-410CN uniquement)	S-10
Serveur d'impression/numérisation sans fil externe	
en option (NC-2200w)	S-11
Index	I-1
Carte d'accès pour extraction à distance	
(MFC-410CN uniquement)	C-1

1 Introduction

Comment utiliser ce guide

Nous vous remercions d'avoir choisi un centre multifonctions (MFC) Brother. Votre MFC est d'un usage simple; les instructions affichées sur l'écran à cristaux liquides (écran LCD) vous permettront de le programmer. Quelques minutes passées à lire ce guide vous permettront de tirer le meilleur de votre MFC.

Comment trouver un renseignement

Tous les titres et sous-titres des chapitres sont repris dans la table des matières. Vous pourrez trouver plus de détails sur une fonction ou une opération spécifique en consultant l'Index situé à la fin de ce guide.





Symboles utilisés dans ce guide

Tout au long de ce guide, vous verrez des symboles spéciaux qui vous alerteront sur des mises en garde, des remarques et des actions à effectuer. Pour mieux éclaircir certains points et pour vous aider à appuyer sur les bonnes touches, nous avons utilisé des polices de caractères particulières et ajouté quelques messages qui s'afficheront à l'écran.

Caractères gras Les caractères gras identifient les touches spécifiques du panneau de commande du MFC.

Caractères en italique Les caractères en italique mettent l'accent sur un point important ou vous renvoient à un thème lié.

Courier New La police de caractères Courier New identifie les messages qui apparaissent sur l'écran à cristaux liquides du MFC.

-  Les avertissements ont pour rôle de vous indiquer ce qu'il faut faire pour éviter de vous blesser.
-  Les avertissements "Attention" signalent les procédures à suivre ou éviter pour ne pas endommager le MFC.
-  Les remarques vous indiquent comment réagir face à une situation qui se présente ou vous donnent des conseils sur la façon dont l'opération en cours se déroule avec d'autres fonctions.
-  Les messages "mauvaise configuration" vous signalent les périphériques ou opérations qui ne sont pas compatibles avec votre MFC.

Vue d'ensemble du panneau de commande

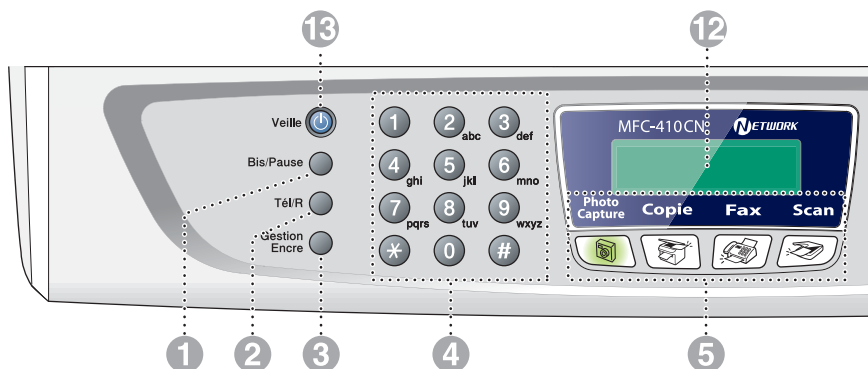

1 Bis/Pause

Permet de recomposer le dernier numéro appelé. Elle permet également d'insérer une pause entre les numéros abrégés.

2 Tél/R

Cette touche sert à avoir une conversation téléphonique après avoir décroché le combiné externe lors d'une pseudo-sonnerie F/T. En outre, utilisez cette touche pour transférer un appel vers un autre poste s'il est branché à un réseau PBX.

3 Gestion Encre

Permet de nettoyer les têtes d'impression, de vérifier la qualité d'impression, et de vérifier le volume d'encre disponible.

4 Pavé numérique

Ces touches servent à composer les numéros de téléphone ou de fax et tiennent lieu de clavier pour taper des informations dans le MFC.

La touche * vous permet de commuter provisoirement le mode de numérotation pendant un appel téléphonique, de la numérotation par impulsions à la numérotation par tonalité.

5 Touches mode:



PhotoCapture

Permet d'accéder au mode PhotoCapture Center™.



Copie

Permet d'accéder au mode Copie.



Fax

Permet d'accéder au mode Fax.



Scan

Permet d'accéder au mode Scan.

6 Options copie

Vous pouvez sélectionner des réglages provisoires, et ce rapidement et simplement, pour réaliser des copies.

7 Résolution

Définit la résolution lors de l'envoi d'un fax.

8 Marche Mono

Permet d'envoyer des fax ou de faire des copies en noir et blanc. Permet également de lancer une opération de numérisation (en couleur ou monochrome, suivant la configuration de numérisation sur votre PC).

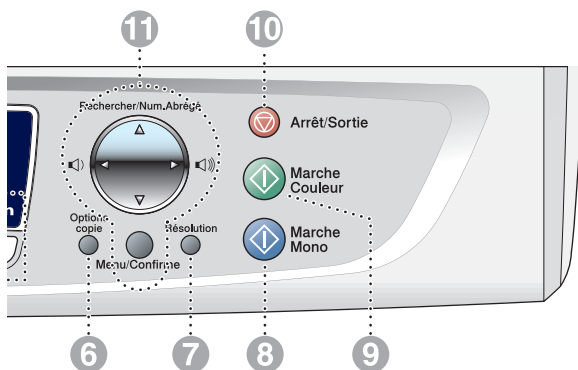

9  **Marche Couleur**

Permet d'envoyer des fax ou de faire des copies en couleur. Permet également de lancer une opération de numérisation (en couleur ou monochrome, suivant la configuration de numérisation sur votre PC).

10  **Arrêt/Sortie**

Permet d'interrompre une opération ou de sortir du menu.

11 **Touches de navigation:**

Menu/Confirmer

La même touche est utilisée pour les opérations Menu et Régler. Permet d'accéder au menu pour programmer et enregistrer vos réglages dans le MFC.



Lorsque vous utilisez le haut-parleur ou la sonnerie en mode fax, appuyez sur ces touches pour régler le volume.

▲ Rechercher/Num.Abrégé

Cette touche vous permet de consulter des numéros préprogrammés dans la mémoire de numérotation. Permet aussi de composer des numéros enregistrés en appuyant sur # suivi d'un numéro à deux chiffres.



Appuyez sur cette touche pour un défilement arrière du menu.



Appuyez sur cette touche pour faire défiler les menus et les options.

12 **Ecran à cristaux liquides (LCD)**

Affiche des messages qui vous aident à configurer et à utiliser votre MFC. Les exemples de LCD donnés dans ce guide sont pour des modèles avec un affichage à deux lignes. Il peut y avoir de petites différences entre les exemples donnés et les modèles munis d'un affichage à une seule ligne.

13 **Veille**

Vous pouvez placer le MFC en mode d'économie d'énergie.

Pour placer le MFC en mode d'économie d'énergie

Lorsque le MFC est en veille, vous pouvez le placer en mode d'économie d'énergie en appuyant sur la touche économie d'énergie. En mode économie d'énergie, le MFC reçoit des appels téléphoniques comme en mode normal. Pour de plus amples informations concernant la réception de fax en mode économie d'énergie, reportez-vous au tableau à la page 1-5. Les fax en différé qui ont été configurés seront envoyés (MFC-410CN uniquement). Vous pouvez même récupérer les fax en utilisant Extraction à distance si vous êtes loin de votre MFC (MFC-410CN uniquement). Si vous voulez effectuer d'autres opérations, vous devez rallumer le MFC.

Pour placer le MFC en mode d'économie d'énergie

Appuyez sur la touche économie d'énergie et maintenez-la enfoncée jusqu'à ce que l'écran affiche:

Arrêt en cours

Le voyant d'écran s'éteint.

Pour désactiver le mode d'économie d'énergie du MFC

Appuyez sur la touche économie d'énergie et maintenez-la enfoncée jusqu'à ce que l'écran affiche:

Attendre SVP

L'écran indiquera la date et l'heure en mode fax.



Même si vous avez éteint le MFC, il nettoiera périodiquement la tête d'impression pour préserver la qualité d'impression.

Si vous débranchez le cordon d'alimentation CA, le MFC ne pourra plus effectuer aucune opération.



Vous pouvez éteindre le MFC en personnalisant la touche **Veille** comme illustré sur la page suivante. Dans ces conditions, le MFC ne pourra plus effectuer aucune opération. (Voir *Réglage économie d'énergie* à la page 1-5.)



Le téléphone externe est toujours disponible.

Réglage économie d'énergie

Vous pouvez personnaliser la touche **Veille** de l'appareil. Le mode par défaut est Récept. fax:On, ainsi, votre appareil peut recevoir des fax ou des appels même quand il est en mode d'économie d'énergie. Si vous ne souhaitez pas que votre appareil reçoive des fax ou des appels, passez ce réglage sur Récept. fax:Off. (Voir *Pour placer le MFC en mode d'économie d'énergie* à la page 1-4.)

- 1 Appuyez sur **Menu/Confirme, 1, 6**.
- 2 Appuyez sur ▲ ou sur ▼ pour sélectionner Off (ou On).
- 3 Appuyez sur **Menu/Confirme**.
- 4 Appuyez sur **Arrêt/Sortie**.

(Pour MFC-410CN)

Réglage On/Off	Mode Réception	Opérations possibles
Récept. fax:On (par défaut)	Fax Tél/Rép.Ext	Réception de fax, Détection de fax, Fax en différé, Option de fax à distance, Extraction à distance: ■ Vous ne pouvez pas recevoir de fax avec Marche Mono ou Marche Couleur . ■ Vous devez activer les options Fax en différé et Fax à distance avant d'éteindre le MFC.
	Manuel Fax/Tél*	Fax en différé, Détection de fax: ■ Vous ne pouvez pas recevoir de fax avec Marche Mono ou Marche Couleur . ■ *Vous ne pouvez pas recevoir un fax automatiquement même si vous avez réglé le mode de réception sur Fax/Tél. ■ Vous devez activer l'option Fax en différé avant d'éteindre le MFC.
Récept. fax:Off	—	Le MFC ne pourra plus effectuer aucune opération.

(Pour MFC-210C)

Réglage On/Off	Mode Réception	Opérations possibles
Récept. fax:On (par défaut)	Fax Tél/Rép.Ext	Réception de fax, Détection de fax: ■ Vous ne pouvez pas recevoir de fax avec Marche Mono ou Marche Couleur .
	Manuel Fax/Tél*	Détection de fax: ■ Vous ne pouvez pas recevoir de fax avec Marche Mono ou Marche Couleur . ■ *Vous ne pouvez pas recevoir un fax automatiquement même si vous avez réglé le mode de réception sur Fax/Tél.
Récept. fax:Off	—	Le MFC ne pourra plus effectuer aucune opération.

Chargement des documents

Utilisation de la vitre du scanner

Vous pouvez utiliser la vitre du scanner pour faxer des pages d'un livre ou une page à la fois. Les documents peuvent avoir le format max. A4 (21,6 à 29,7 cm).

- 1 Soulevez le capot document.

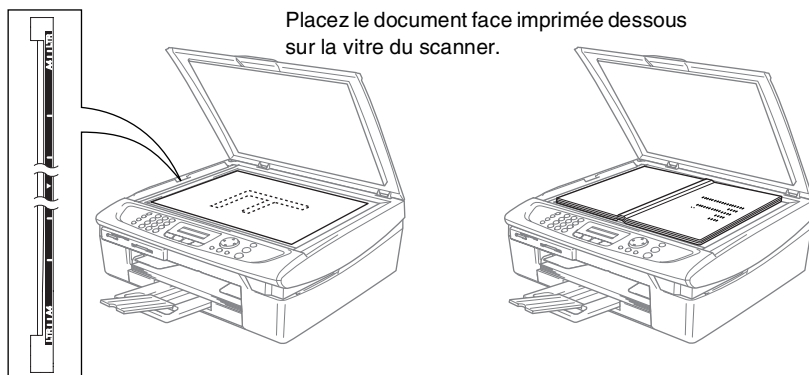

- 2 A l'aide des lignes repères pour document situées sur la gauche, centrez le document, face imprimée dessous, sur la vitre du scanner.

- 3 Refermez le capot document.

⚠ Si le document est un livre ou est épais, ne refermez pas brusquement le capot et n'appuyez pas dessus.

A propos du papier

La qualité d'impression peut dépendre du type de papier mis dans le MFC.

Pour obtenir la meilleure qualité d'impression en fonction des réglages choisis, il est essentiel que l'option Type de papier corresponde toujours au papier chargé.

Vous pouvez utiliser du papier ordinaire, du papier jet d'encre (papier couché), du papier glacé, des transparents et des enveloppes.

Nous vous recommandons de tester plusieurs types de papier avant d'en acheter en grandes quantités.

Pour obtenir un résultat optimal, utilisez le papier recommandé.



- Lorsque vous imprimez sur du papier à jet d'encre (papier couché), des transparents ou du papier glacé, sélectionnez le support en question dans l'onglet "Elémentaire" du pilote d'imprimante ou du paramètre Type de papier du menu (**Menu/Confirme, 1, 2**).
- Lorsque vous imprimez sur le papier glacé de Brother, chargez la feuille d'instruction incluse avec le papier glacé dans le bac à papier en premier, et puis placez le papier glacé sur la feuille d'instruction.
- Lorsque vous utilisez des transparents ou du papier glacé, retirez immédiatement chaque feuille pour éviter le maculage ou les bourrages de papier.
- Evitez de toucher la surface imprimée du papier immédiatement après l'impression; il se peut que la surface ne soit pas tout à fait sèche et salisse vos doigts.

Papier recommandé

Nous recommandons d'utiliser du papier Brother pour obtenir la meilleure qualité d'impression. (Voir le tableau ci-dessous.)

Si le papier Brother n'est pas disponible dans votre pays, nous vous recommandons de tester plusieurs papiers avant d'en acheter de grandes quantités.

Nous recommandons d'utiliser "3M Transparency Film" lorsque vous imprimez sur des transparents.

Papier Brother

Type de papier	Article
Papier ordinaire A4	BP60PA
Papier glacé A4	BP60GLA
Papier à jet d'encre A4 (Photo Matte)	BP60MA

Manipuler et utiliser du papier spécial

- Conservez le papier dans son emballage d'origine et gardez-le fermé. Conservez le papier à plat et à l'abri de l'humidité, de la lumière directe du soleil et de la chaleur.
 - Le côté couché du papier glacé est brillant. Evitez de toucher le côté brillant (couché). Chargez le papier glacé face brillante dessus vers vous.
 - Evitez de toucher les faces des transparents car elles absorbent facilement l'eau et la transpiration et ceci peut amoindrir la qualité de l'impression. Les transparents conçus pour les photocopieuses/imprimantes laser peuvent tacher le document qui suit. N'utilisez que les transparents recommandés pour l'impression à jet d'encre.
- ⊘ N'utilisez pas de papier:
- qui sont endommagés, gondolés, froissés ou de forme irrégulière

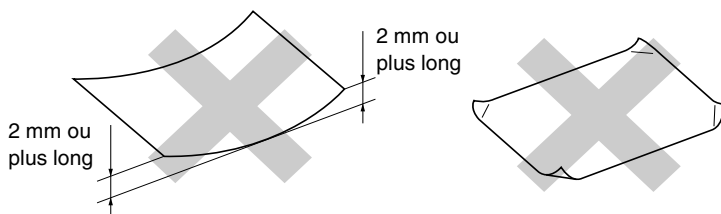

- qui sont extrêmement brillants ou très texturés
- qui ont déjà été imprimés par une imprimante
- qui ne s'empilent pas avec régularité
- qui présentent un sens en travers

Type de papier et format du papier pour chaque opération

Type de papier	Format du papier	Utilisation				
		Fax	Copie	PhotoCapture	Imprimante	
Papier coupé	Lettre	Oui	Oui	Oui	Oui	
	A4	Oui	Oui	Oui	Oui	
	Légal	Oui	Oui	-	Oui	
	Executive	-	-	-	Oui	
	JIS B5	-	-	-	Oui	
	A6	-	-	-	Oui	
Cartes	Photo	-	Oui	Oui	Oui	
	Photo L	-	-	-	Oui	
	Photo 2L	-	-	Oui	Oui	
	Fiche	-	-	-	Oui	
	Carte postale 1	-	-	-	Oui	
	Carte postale 2 (double)	-	-	-	Oui	
	Enveloppes	216 x 279 mm (8 1/2" x 11") 210 x 297 mm (8,3" x 11,7") 216 x 356 mm (8 1/2" x 14") 184 x 267 mm (7 1/4" x 10 1/2") 182 x 257 mm (7,2" x 10,1") 148 x 210 mm (5,8" x 8,3") 105 x 148 mm (4,1" x 5,8")	-	-	-	Oui
	Enveloppes	102 x 152 mm (4" x 6") 89 x 127 mm (3 1/2" x 5") 127 x 178 mm (5" x 7") 127 x 203 mm (5" x 8") 100 x 148 mm (3,9" x 5,8") 148 x 200 mm (5,8" x 7,9") 162 x 229 mm (6,4" x 9") 110 x 220 mm (4,3" x 8,7") 105 x 241 mm (4 1/8" x 9 1/2") 98 x 191 mm (3 7/8" x 7 1/2") 105 x 235 mm (4,1" x 9,3") 216 x 279 mm (8 1/2" x 11") 210 x 297 mm (8,3" x 11,7")	-	-	-	Oui
Enveloppes	Enveloppe C5 Enveloppe DL COM-10 Monarch Enveloppe JE4	-	-	-	Oui	
Transparents	Lettre A4	-	Oui	-	Oui	
		-	Oui	-	Oui	

Poids, épaisseur et capacité du papier

Type de papier		Poids	Epaisseur	Nombre de feuilles
Papier coupé	Papier ordinaire	64 à 120 g/m ² (17 à 32 lb)	0,08 à 0,15 mm (0.003" à 0,006")	100*
	Papier à jet d'encre	64 à 200 g/m ² (17 à 53 lb)	0,08 à 0,25 mm (0.003" à 0,01")	20
	Papier glacé	jusqu'à 220 g/m ² (jusqu'à 26,31 kg)	jusqu'à 0,25 mm (jusqu'à 0,01")	20
Cartes	Papier photo	jusqu'à 240 g/m ² (jusqu'à 29,03 kg)	jusqu'à 0,28 mm (jusqu'à 0,01")	20
	Fiche	jusqu'à 120 g/m ² (jusqu'à 14,51 kg)	jusqu'à 0,15 mm (jusqu'à 0,006")	30
	Carte postale	jusqu'à 200 g/m ² (jusqu'à 24,04 kg)	jusqu'à 0,23 mm (jusqu'à 0,01")	30
Enveloppes		-	jusqu'à 0,52 mm (jusqu'à 0,02")	10
Transparents		-	-	10

* Jusqu'à 50 feuilles pour papier type Légal (80 g/m²).

* Jusqu'à 100 feuilles de 80 g/m².

Contenance de l'empileur de sortie papier

Empileur de sortie papier	<p>Jusqu'à 25 feuilles de papier 80 g/m² (A4)</p> <ul style="list-style-type: none"> ■ Les transparents et le papier glacé doivent être retirés de l'empileur de sortie papier une feuille à la fois pour éviter les traces de maculage. ■ Le format légal ne peut pas être empilé sur l'empileur de sortie papier.
---------------------------	--

Surface d'impression

La surface d'impression dépend des paramètres de l'application utilisée. Les chiffres ci-dessous représentent les surfaces non imprimables sur les enveloppes et feuilles coupées.

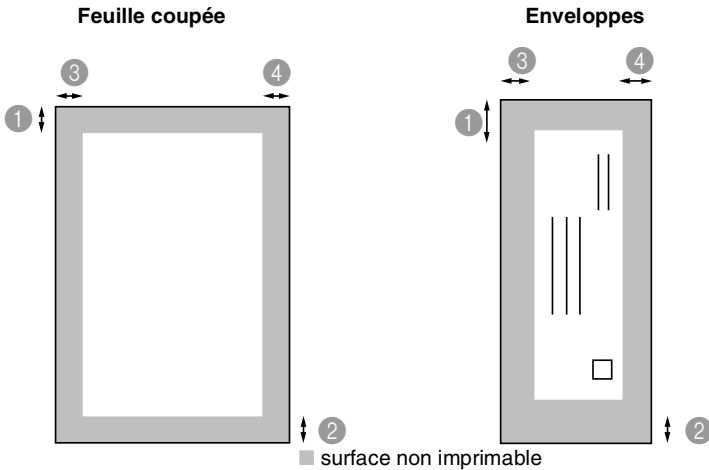

	① Haut	② Bas	③ Gauche	④ Droite
Feuille coupée	3 mm (0 mm)*1	3 mm (0 mm)*1	3 mm (0 mm)*1	3 mm (0 mm)*1
Enveloppes	12 mm	24 mm	3 mm	3 mm



*1 Quand la fonction sans bordure est réglée sur On.

La surface d'impression dépend des réglages du pilote imprimante.

Les chiffres ci-dessus sont approximatifs et la surface d'impression varie en fonction du type de papier coupé utilisé.

Comment charger le papier, les enveloppes et les cartes postales

Pour charger du papier ou autre support

- 1 Retirez le bac à papier complètement du MFC et enlevez le couvercle du bac.

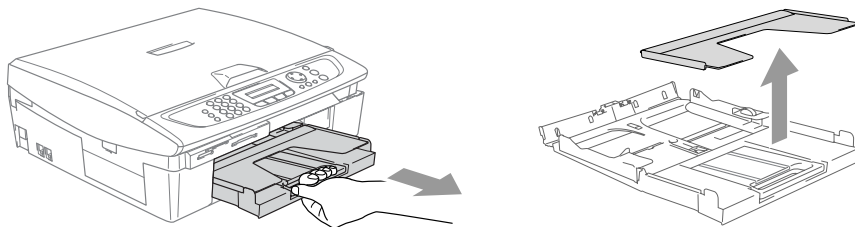

- 2 Appuyez sur le guide-papier latéral et faites-le glisser pour l'adapter à la largeur du papier.

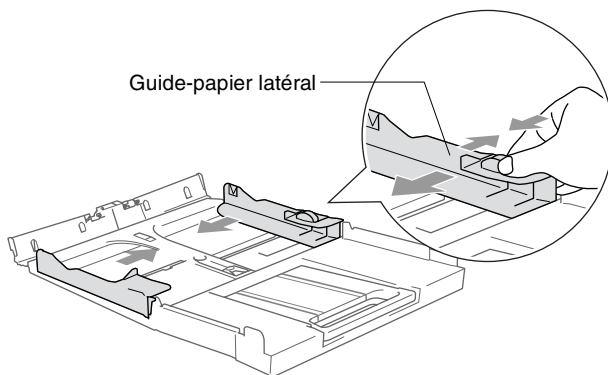

- 3 Retirez le support papier et déployez le volet du support papier.

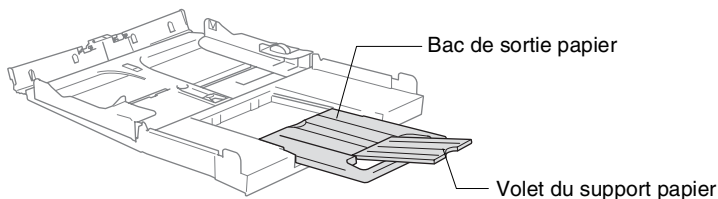

Utilisez le volet du support papier pour Letter, Légal ou A4.

- 4** Déployez en éventail la pile de papier pour éviter les bourrages et les mauvaises alimentations.

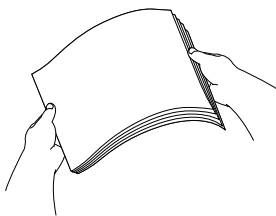

- 5** Sans forcer, insérez le papier dans le bac à papier avec la face imprimée vers le bas et le bord avant (haut de la page) en premier.

Vérifiez que le papier est bien plat dans le bac et ne dépasse pas le repère de papier maximum.

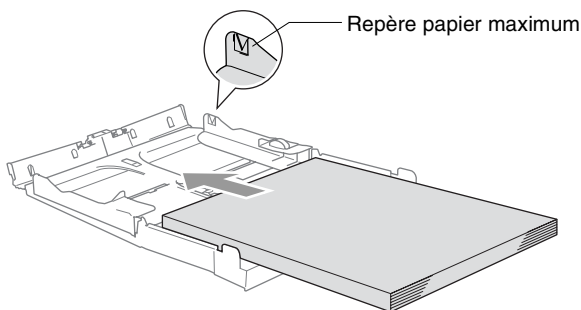

- Vérifiez que les guides-papier latéraux touchent les bords du papier.
- Prenez soin de ne pas pousser le papier trop loin; il peut soulever à l'arrière du bac et entraîner des problèmes de l'alimentation.

- 6** Remettez le couvercle du bac et poussez le bac à papier fermement dans le MFC.

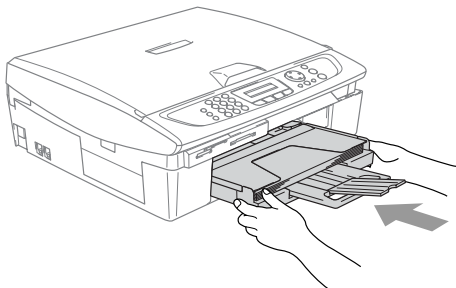

Pour charger des enveloppes

- Utilisez des enveloppes qui pèsent 75-95 g/m².
- Certaines enveloppes nécessitent les réglages de la marge dans l'application. Vérifiez que vous effectuez d'abord une impression d'essai.

⊘ Pour éviter d'endommager le mécanisme d'alimentation, n'utilisez pas de types des enveloppes indiquées ci-dessous.

N'UTILISEZ PAS DES ENVELOPPES:

- qui sont du type à soufflets
- qui sont estampées (qui comportent une écriture en relief)
- qui comportent des pinces
- qui sont mal pliées
- qui sont déjà imprimées à l'intérieur

■ Colle

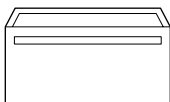

■ Volet arrondi

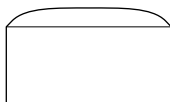

■ Double volet



■ Volet triangulaire

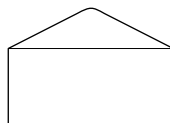

Comment charger des enveloppes

1 Avant de les charger, appuyez sur les angles et les côtés des enveloppes pour les aplatir le plus possible.

 Si les enveloppes 'entrent en double' dans l'appareil, placez une enveloppe à la fois dans le bac à papier.

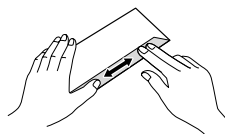
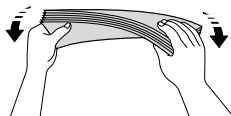
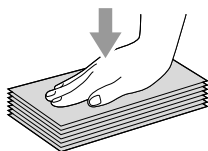

- 2** Insérez les enveloppes dans le bac à papier, côté adresse vers le bas et le bord avant (haut de l'enveloppe) en premier. Faites glisser le guide-papier latéral en fonction de la largeur des enveloppes.

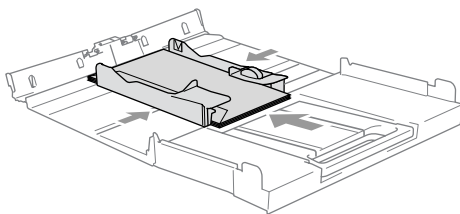

Si vous avez des problèmes lors de l'impression sur des enveloppes, essayez les suggestions suivantes:

- 1** Ouvrez le volet de l'enveloppe.
- 2** Vérifiez que le volet ouvert est sur le côté de l'enveloppe ou sur l'arrière de l'enveloppe lors d'impression.
- 3** Ajustez le format et la marge dans votre application.

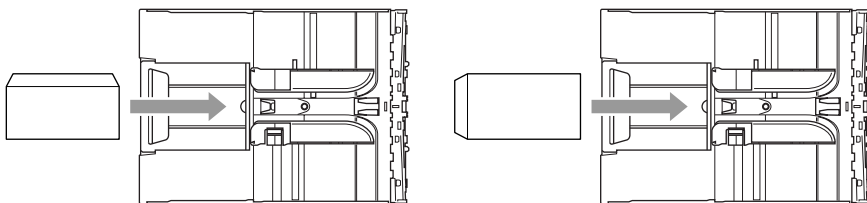

Comment charger des cartes postales

- 1** Soulevez l'arrêt de papier et insérez les cartes postales dans le bac à papier. Faites glisser le guide-papier latéral en fonction de la largeur des cartes postales.

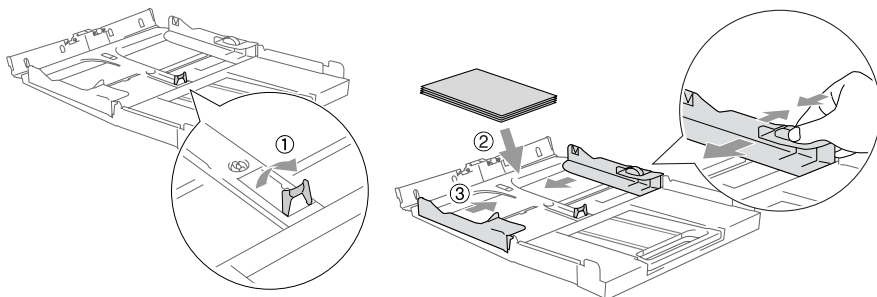

A propos des télécopieurs

Tonalités de fax et prise de contact

Lors de la transmission d'un fax, le MFC émet des tonalités d'appel de fax (tonalités CNG). Il s'agit de bips intermittents doux émis toutes les 4 secondes. Vous les entendrez après avoir composé le numéro et après avoir appuyé sur **Marche Mono** ou **Marche Couleur**, et ces bips continueront pendant 60 secondes environ après la numérotation. Pendant ce temps, le télécopieur émetteur doit commencer la "prise de contact", ou la connexion, avec le télécopieur récepteur.

Chaque fois que vous utilisez les procédures automatiques pour transmettre un fax, vous envoyez des tonalités CNG sur la ligne téléphonique. Vous apprendrez rapidement à reconnaître ces bips doux chaque fois que vous répondrez à un appel sur votre ligne de fax et donc à reconnaître l'arrivée d'un fax.

Le télécopieur récepteur répond en émettant des tonalités de réception de fax qui sont des tonalités stridentes et fortes. Un télécopieur récepteur émet des tonalités stridentes pendant 40 secondes environ sur la ligne téléphonique, et l'écran affiche *Réception*.

Si votre MFC est réglé en mode Fax uniquement, il répondra automatiquement à tous les appels avec des tonalités de réception de fax. Si l'autre personne raccroche, votre MFC continue à émettre les "tonalités stridentes" pendant 40 secondes environ, et l'écran continue à afficher *Réception*. Pour annuler la réception, appuyez sur **Arrêt/Sortie**.

La 'prise de contact' du fax représente la durée pendant laquelle les tonalités CNG du télécopieur émetteur et les "tonalités stridentes" du télécopieur récepteur se chevauchent. Cette durée doit être au moins de 2 à 4 secondes afin que les deux télécopieurs puissent comprendre comment l'autre envoie et reçoit le fax. La prise de contact ne commence que lorsque l'appel est intercepté et les tonalités CNG ne durent que pendant 60 secondes environ après la numérotation. Il est donc important que le télécopieur récepteur réponde à l'appel le plus rapidement possible.



Lorsque vous avez un répondeur (REP) externe sur votre ligne de fax, c'est le REP qui définit le nombre de sonneries avant la prise de l'appel.

ECM (Mode de correction des erreurs)

Le mode de correction des erreurs (ECM) permet au MFC de vérifier une transmission de fax en cours. Si le MFC détecte des erreurs lors de la transmission de fax, il renvoie les pages du fax ayant une erreur. Les transmissions ECM ne sont possibles qu'entre des télécopieurs qui disposent de cette fonction. Si c'est le cas, vous pouvez envoyer et recevoir des fax qui sont vérifiés continuellement par le MFC.

Votre MFC doit avoir suffisamment de mémoire pour que cette fonction puisse marcher.

2

Pour commencer

Configuration initiale

Configuration de la date et de l'heure

Quand le MFC n'est pas utilisé, il affichera la date et l'heure. Si vous avez configuré l'ID Station, la date et l'heure affichées par votre MFC seront imprimées sur tous les fax que vous envoyez. En cas de coupure de courant, il est possible que vous deviez régler à nouveau la date et l'heure. Aucun autre réglage ne sera affecté.

- 1 Appuyez sur **Menu/Confirme**, **0**, **2**.
- 2 Tapez les deux derniers chiffres de l'année.
Appuyez sur **Menu/Confirme**.
- 3 Tapez les deux chiffres du mois.
Appuyez sur **Menu/Confirme**.
(Exemple: tapez 09 pour septembre ou 10 pour octobre.)
- 4 Tapez les deux chiffres du jour.
Appuyez sur **Menu/Confirme**.
(Exemple, tapez 06 pour le 6 du mois.)
- 5 Tapez l'heure exprimée en utilisant le format des 24 heures.
Appuyez sur **Menu/Confirme**.
(Exemple: tapez 15:25 pour trois heures vingt-cinq de l'après-midi.)
- 6 Appuyez sur **Arrêt/Sortie**.
L'écran affiche alors la date et l'heure dès que le MFC est en mode Fax.

Réglage de la numérotation par tonalité ou par impulsions

- 1 Appuyez sur **Menu/Confirme**, **0**, **4**.
- 2 Appuyez sur ▲ ou sur ▼ pour sélectionner **Impuls.** (ou **Tonal.**).
Appuyez sur **Menu/Confirme**.
- 3 Appuyez sur **Arrêt/Sortie**.

Configuration de l'ID Station

Vous devez stocker votre nom ou le nom de votre société et le numéro de fax ainsi ils impriment sur toutes les pages de fax que vous envoyez.

Il est important de taper le numéro de fax dans le format international normalisé, à savoir conformément et rigoureusement à la séquence suivante:

- Le caractère “+” (plus) (en appuyant sur la touche ✱)
- L'indicatif de votre pays (par exemple: “44” pour le Royaume-Uni, “41” pour la Suisse)
- L'indicatif de votre région moins le premier “0” (“9” en Espagne)
- Un espace
- Votre numéro tel qu'il figure dans votre central local, en incluant des espaces pour en faciliter la lecture le cas échéant.

Exemple: si l'appareil est installé au Royaume-Uni et si une même ligne sert pour les fax et les appels vocaux et si votre numéro de téléphone national est le 0161 444 5555, vous devez remplir les rubriques fax et téléphone de votre ID station comme suit:

+44 161 444 5555.

1 Appuyez sur **Menu/Confirme, 0, 3.**

2 Tapez votre numéro de fax (20 chiffres max.).

Appuyez sur **Menu/Confirme.**



Vous ne pouvez pas saisir de trait d'union dans le numéro de fax. Pour entrer un espace, appuyez une fois sur ► entre les chiffres.

3 Utilisez le pavé numérique pour saisir votre nom (20 caractères max.). (Voir *Saisie de texte* à la page B-11.)

Appuyez sur **Menu/Confirme.**

4 Appuyez sur **Arrêt/Sortie.**



Si l'ID Station a déjà été programmée, un message à l'écran vous demande d'appuyer sur **1** pour faire un changement ou sur **2** pour quitter sans changement.

Réglage du type de ligne téléphonique

Si vous branchez votre MFC sur une ligne munie d'un PBX, ADSL ou ISDN pour envoyer et recevoir des fax, vous devez changer le type de ligne téléphonique en suivant la procédure suivante.

- 1 Appuyez sur **Menu/Confirme**, **0**, **5**.
- 2 Appuyez sur ▲ ou sur ▼ pour sélectionner PBX, ADSL, ISDN (ou Normal).
Appuyez sur **Menu/Confirme**.
- 3 Appuyez sur **Arrêt/Sortie**.

PBX et transfert

Au départ, le MFC est réglé pour être branché sur des lignes de RTPC (réseau téléphonique public commuté). Toutefois, de nombreux bureaux utilisent un système téléphonique central ou un autocommutateur privé (PBX). Votre MFC peut être branché sur la plupart des types de PBX. La fonction rappel du MFC ne prend en charge que les rappels de type pause minutée (TBR). La fonction TBR fonctionne avec la plupart des systèmes PBX et vous permet d'avoir accès à une ligne extérieure ou de transférer un appel vers un autre poste. La fonction est active quand la touche **Tél/R** est enfoncée.



Vous pouvez programmer un appui de touche **Tél/R** dans le cadre d'un numéro abrégé mis en mémoire. Lors de la programmation du Numéro abrégé (**Menu/Confirme** 2-3-1 ou 2-3-2), appuyez tout d'abord sur **Tél/R** ("!" s'affiche à l'écran), puis tapez le numéro de téléphone. Si vous procédez ainsi, vous n'avez pas besoin d'appuyer sur **Tél/R** chaque fois que vous appelez un numéro abrégé. (Voir *Enregistrement des numéros pour faciliter la numérotation* à la page 5-1.)

Configuration générale

Configuration de la temporisation de mode

Le MFC dispose de quatre touches de mode provisoire sur le panneau de commande: PhotoCapture, Copie, Fax et Scan. Vous pouvez changer le nombre de secondes ou de minutes que le MFC laisse s'écouler après la dernière opération de copie, numérisation ou PhotoCapture avant de repasser en mode Fax. Si vous sélectionnez **Off**, le MFC conserve le dernier mode utilisé.

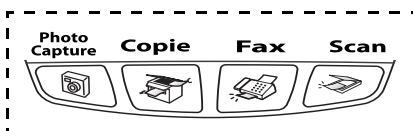

- 1 Appuyez sur **Menu/Confirme**, **1**, **1**.
- 2 Appuyez sur ▲ ou sur ▼ pour sélectionner 0 Sec, 30 Secs, 1 Min, 2 Mins, 5 Mins ou Off.
- 3 Appuyez sur **Menu/Confirme**.
- 4 Appuyez sur **Arrêt/Sortie**.

Sélectionner le type de papier

Pour obtenir la meilleure qualité d'impression, réglez le MFC pour le type de papier que vous utilisez.

- 1 Appuyez sur **Menu/Confirme**, **1**, **2**.
- 2 Appuyez sur ▲ ou sur ▼ pour sélectionner Normal, Jet encre, Glace ou Transparent.
Appuyez sur **Menu/Confirme**.
- 3 Appuyez sur **Arrêt/Sortie**.

 Le MFC éjecte le papier, face imprimée dessus, sur le bac à papier à l'avant de l'appareil. Lorsque vous utilisez des transparents ou du papier glacé, retirez immédiatement chaque feuille pour éviter le maculage ou les bourrages de papier.

Configuration du format du papier

Vous pouvez utiliser cinq formats différents de papier pour imprimer des copies: Lettre, Légal, A4, A5, et 10 x 15 cm et trois formats pour imprimer des fax: lettre, légal et A4. Quand vous changez le type du papier chargé dans le MFC, vous devez également changer le réglage de l'option Format de papier afin que votre MFC s'adapte à un fax entrant sur la feuille.



- 1 Appuyez sur **Menu/Confirme, 1, 3.**
- 2 Appuyez sur ▲ ou ▼ pour sélectionner **Letter, Legal, A4, A5** ou **10x15cm.**
Appuyez sur **Menu/Confirme.**
- 3 Appuyez sur **Arrêt/Sortie.**

Réglage du volume de la sonnerie

Vous pouvez désactiver la sonnerie **Off** ou sélectionner le niveau du volume de la sonnerie.

- 1 Appuyez sur **Menu/Confirme, 1, 4, 1.**
- 2 Appuyez sur ▲ ou sur ▼ pour sélectionner **Bas, Moyen, Haut** ou **Off.**
Appuyez sur **Menu/Confirme.**
- 3 Appuyez sur **Arrêt/Sortie.**

—OU—

Vous pouvez régler le volume de la sonnerie lorsque votre MFC est inactif (n'est pas utilisé). En mode Fax  , appuyez sur  ou sur  pour régler le volume. A chaque appui de ces touches, le MFC sonne pour vous permettre d'entendre le réglage en question comme l'indique l'écran. Le volume change à chaque appui de touche. Le nouveau réglage reste opérationnel tant qu'il n'est pas modifié.

Réglage du volume du bip sonore

Vous pouvez modifier le volume du bip sonore. Le réglage (par défaut) est **Bas**. Quand le bip sonore est activé, le MFC émet un bip chaque fois que vous appuyez sur une touche, en cas d'erreur ainsi qu'après l'envoi ou la réception d'un fax.

- 1** Appuyez sur **Menu/Confirme, 1, 4, 2**.
- 2** Appuyez sur **▲** ou sur **▼** pour sélectionner votre option.
(**Bas**, **Moyen**, **Haut** ou **Off**)
Appuyez sur **Menu/Confirme**.
- 3** Appuyez sur **Arrêt/Sortie**.

Réglage du volume du haut-parleur

Vous pouvez changer le volume du haut-parleur unidirectionnel du MFC.

- 1** Appuyez sur **Menu/Confirme, 1, 4, 3**.
- 2** Appuyez sur **▲** ou sur **▼** pour sélectionner **Bas**, **Moyen**, **Haut** ou **Off**.
Appuyez sur **Menu/Confirme**.
- 3** Appuyez sur **Arrêt/Sortie**.

Mise en marche automatique de l'heure d'été

Vous pouvez régler le MFC pour qu'il change automatiquement à l'heure d'été. Il sera réglé automatiquement une heure en avance au printemps et une heure en arrière en automne. Assurez-vous que vous avez réglé la date et l'heure exactes dans le paramètre Date/Heure.

- 1 Appuyez sur **Menu/Confirme**, **1**, **5**.
- 2 Appuyez sur ▲ ou sur ▼ pour sélectionner **On** (ou **Off**).
Appuyez sur **Menu/Confirme**.
- 3 Appuyez sur **Arrêt/Sortie**.



Régler le contraste de l'écran LCD

Vous pouvez ajuster le contraste de l'écran LCD pour obtenir un affichage plus net et plus vif. Si vous avez des difficultés à lire l'écran de votre position, essayez de changer les réglages de contraste suivants pour améliorer la qualité de lecture.

- 1 Appuyez sur **Menu/Confirme**, **1**, **7**.
- 2 Appuyez sur ▲ ou sur ▼ pour sélectionner **Clair** ou **Foncé**.
Appuyez sur **Menu/Confirme**.
- 3 Appuyez sur **Arrêt/Sortie**.

3 Configuration de la transmission

Comment passer en mode Fax

Avant d'envoyer des fax, vérifiez que la touche  (**Fax**) est allumée en vert. Sinon, appuyez sur  (**Fax**) pour passer en mode Fax. Le réglage par défaut est Fax.

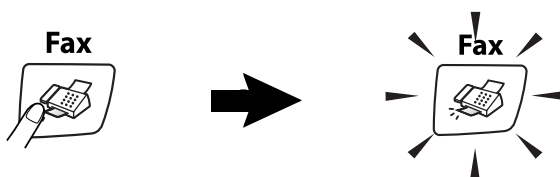

Comment composer un numéro

Vous pouvez composer le numéro d'une des manières suivantes.

Numérotation manuelle

Composez tous les chiffres du numéro de téléphone ou de fax.

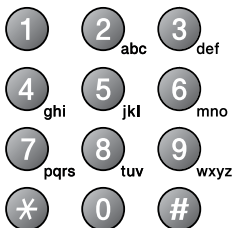

Numérotation par numéro abrégé

Appuyez sur **Rechercher/Num.Abrégé**, #, puis sur le numéro abrégé à deux chiffres. (Voir *Enregistrement des numéros abrégés* à la page 5-1.)

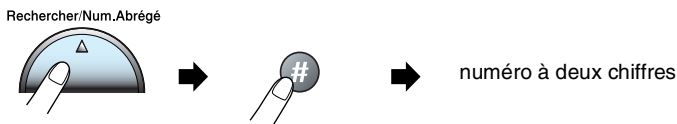

Si l'écran affiche **Non assigné** lorsque vous tapez un numéro abrégé, cette touche ne correspond à aucun numéro enregistré.

Rechercher

Vous pouvez rechercher des noms enregistrés dans les mémoires des numéros abrégés. Appuyez sur **Rechercher/Num.Abrégé** et sur les touches de navigation pour effectuer la recherche. (Voir *Enregistrement des numéros abrégés* à la page 5-1.)

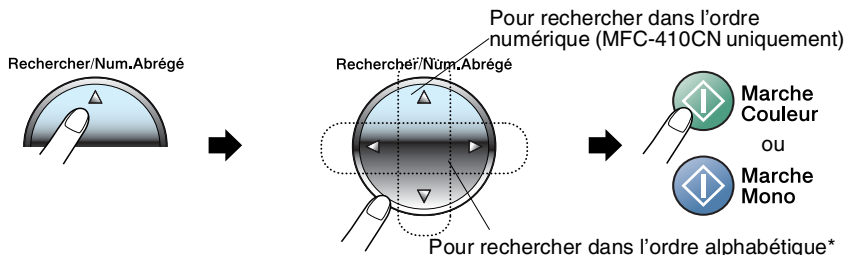

* Pour rechercher dans l'ordre alphabétique, vous pouvez utiliser le pavé numérique pour taper la première lettre du nom que vous recherchez.

Recomposition du numéro de fax

Si vous envoyez un fax manuellement et que la ligne est occupée, appuyez sur **Bis/Pause**, puis sur **Marche Mono** ou sur **Marche Couleur** pour réessayer. Si vous souhaitez rappeler le dernier numéro composé, vous pouvez économiser du temps en appuyant sur **Bis/Pause** et sur **Marche Mono** ou sur **Marche Couleur**.

Bis/Pause ne fonctionne que si vous avez composé le numéro à partir du panneau de commande.

Si vous envoyez un fax automatiquement et que la ligne est occupée, le MFC recompose automatiquement le numéro jusqu'à trois fois et à cinq minutes d'intervalle.

Comment transmettre des fax (N & B et Couleur)

Transmission automatique

Vous pouvez utiliser la vitre du scanner pour faxer des pages d'un livre ou une page à la fois. La taille document maximum est A4. Pour annuler l'opération, appuyez sur **Arrêt/Sortie**.

- 1 Si le symbole n'est pas allumé en vert, appuyez sur  (**Fax**).
- 2 Chargez votre document sur la vitre du scanner.
- 3 Composez le numéro de fax.

Appuyez sur **Marche Mono** ou sur **Marche Couleur**.

Le MFC commence à numériser la première page.

Si vous appuyez sur **Marche Couleur**, le MFC commence à transmettre.

- 4 Pour transmettre une seule page, appuyez sur **2** (ou appuyez sur **Marche Mono** à nouveau).

Page suivante?
1.OUI 2.NON

Le MFC commence la transmission du document.

—OU—

Pour envoyer plus d'une page, appuyez sur **1** et passez à l'étape 5.

- 5 Placez la page suivante sur la vitre du scanner.

Placez page suiv
Appuyez sur Conf

Appuyez sur **Menu/Confirmez**.

Le MFC commence à numériser. (Recommencez les étapes 4 et 5 pour chaque page supplémentaire.)



- En cas de saturation de la mémoire et si vous transmettez une seule page, cette page sera envoyée en temps réel.
- Vous ne pouvez pas envoyer des pages multiples pour des fax couleur.

Transmission de fax couleur

Votre MFC peut transmettre un fax couleur aux appareils qui prennent en charge cette fonction.

Toutefois, les fax couleur ne peuvent pas être enregistrés dans la mémoire. Lorsque vous envoyez un fax couleur, le MFC le fait en temps réel (même si TX Immédiat est réglé sur Off).



(MFC-410CN)

Les fonctions fax en différé et transmission par relève ne sont pas disponibles en couleur.

Transmission manuelle

La transmission manuelle vous permet d'entendre la tonalité de numérotation, la sonnerie et la tonalité de réception de fax lorsque vous envoyez un fax.

- 1 Si le symbole n'est pas allumé en vert, appuyez sur  (**Fax**).
- 2 Chargez votre document.
- 3 Décrochez le combiné du téléphone externe et attendez la tonalité.
- 4 Composez le numéro de fax que vous souhaitez appeler.
- 5 Quand vous entendez la tonalité de fax, appuyez sur **Marche Mono** ou sur **Marche Couleur**.
- 6 Appuyez sur **1** pour envoyer un fax.
- 7 Raccrochez le combiné du téléphone externe.

1. Envoie 2. Reçoit

Opérations de transmission de base

Transmission de fax en utilisant différents réglages

Lorsque vous transmettez un fax, vous pouvez choisir parmi les combinaisons suivantes de réglage: contraste, résolution, mode international, horloge pour fax en différé (MFC-410CN uniquement), transmission par relève (MFC-410CN uniquement) ou transmission en temps réel.

- 1 Si le symbole n'est pas allumé en vert, appuyez sur  (**Fax**).
Après chaque réglage accepté, l'écran vous demande si vous souhaitez apporter d'autres réglages:

- 2 Appuyez sur **1** pour sélectionner d'autres réglages. L'écran retourne sur le menu Param. TX..

Suivant 1.Oui 2.Non

—OU—

Appuyez sur **2** si vous avez terminé la sélection des réglages puis passez à l'étape suivante.

Contraste

Si votre document est très clair ou très foncé, vous pouvez, si vous le souhaitez, changer le contraste.

Utilisez **Clair** pour envoyer un document clair.

Utilisez **Fonce** pour envoyer un document foncé.

- 1 Si le symbole n'est pas allumé en vert, appuyez sur  (**Fax**).
- 2 Chargez votre document.
- 3 Appuyez sur **Menu/Confirme, 2, 2, 1**.
- 4 Appuyez sur ▲ ou sur ▼ pour sélectionner **Auto, Clair** ou **Fonce**.

Appuyez sur **Menu/Confirme**.

Résolution de fax

Vous pouvez utiliser la touche **Résolution** pour changer provisoirement la configuration (pour ce fax uniquement). En mode Fax  (**Fax**), appuyez sur **Résolution** et sur ▲ ou sur ▼ pour sélectionner la configuration souhaitée, puis appuyez sur **Menu/Confirme**.

—OU—

Vous pouvez changer le réglage par défaut:

- 1 Si le symbole n'est pas allumé en vert, appuyez sur  (**Fax**).
- 2 Chargez votre document.
- 3 Appuyez sur **Menu/Confirme, 2, 2, 2**.
- 4 Appuyez sur ▲ ou sur ▼ pour sélectionner la résolution souhaitée.

Appuyez sur **Menu/Confirme**.

Standard	Convient pour la plupart des documents dactylographiés.
Fin	Bon pour les petits caractères et transmet un peu plus lentement qu'en résolution Standard.
Sup. fin	Bon pour les petits caractères ou les dessins et transmet un peu plus lentement qu'en résolution Fin.
Photo	A utiliser quand le document présente différents niveaux de gris ou il s'agit d'une photographie. Il s'agit de la transmission la plus lente.

Multitâche (n'est pas disponible pour les fax couleur)

Vous pouvez composer un numéro et commencer à numériser le fax dans la mémoire—même lorsque le MFC transmet à partir de la mémoire ou reçoit un fax. L'écran affiche le nouveau numéro de tâche et la mémoire disponible.



Généralement votre MFC fonctionne en mode Multitâche.

Toutefois, lorsque vous envoyez un fax couleur, le MFC envoie le document en temps réel (même si `TX Immédiat` est réglé sur `Off`).

Le nombre de pages que vous pouvez numériser dans la mémoire varie en fonction des données qu'elles contiennent.



Si le message `Mémoire saturée` s'affiche pendant la numérisation de la première page d'un fax, appuyez sur

Arrêt/Sortie pour annuler la numérisation. Si le message

`Mémoire saturée` s'affiche pendant la numérisation d'une page ultérieure, vous pouvez appuyer sur **Marche Mono** pour transmettre les pages déjà numérisées, ou appuyer sur

Arrêt/Sortie pour annuler l'opération.

Transmission en temps réel

Quand vous envoyez un fax, le MFC numérise les documents en mémoire avant de les transmettre. Ensuite, dès que la ligne téléphonique est libre, le MFC commence à composer le numéro puis à transmettre.

En cas de saturation de la mémoire, le MFC transmet le document en temps réel (même si **TX Immédiat** est réglé sur **Off**).

Il se peut parfois que vous souhaitiez envoyer un document important immédiatement sans avoir à attendre la transmission depuis la mémoire. Vous pouvez régler **Tx Immédiat** sur **On** pour tous les documents ou pour le fax suivant uniquement.

Si vous souhaitez envoyer plusieurs pages par le biais de la vitre du scanner, la Transmission en temps réel doit être réglée sur **Off**.

1 Si le symbole n'est pas allumé en vert, appuyez sur  (**Fax**).

2 Chargez votre document.

3 Pour le MFC-210C, appuyez sur **Menu/Confirme**, **2**, **2**, **3**.

Pour le MFC-410CN, appuyez sur **Menu/Confirme**, **2**, **2**, **5**.

4 Pour changer le réglage par défaut, appuyez sur **▲** ou sur **▼** pour sélectionner **On** (ou **Off**).

Appuyez sur **Menu/Confirme**.

—OU—

Pour la transmission du fax suivant uniquement, appuyez sur **▲** ou sur **▼** pour sélectionner **Fax suivant uniq.**

Appuyez sur **Menu/Confirme**.

5 Appuyez sur **▲** ou sur **▼** pour sélectionner **On** (ou **Off**).

Appuyez sur **Menu/Confirme**.

 En mode de Transmission en temps réel, la fonction recomposition de numéro ne fonctionne pas.

 Si vous envoyez un fax couleur, le MFC le fait en temps réel (même si **TX Immédiat** est réglé sur **Off**).

Vérification de l'état des tâches

Vous pouvez vérifier quelles sont les tâches qui se trouvent toujours en attente dans la mémoire. (S'il n'y a pas de tâches en mémoire, l'écran affiche `Pas job en att..`)

- 1** Pour le MFC-210C, appuyez sur **Menu/Confirme, 2, 5**.
Pour le MFC-410CN, appuyez sur **Menu/Confirme, 2, 6**.
- 2** S'il y a plus d'une tâche en attente, appuyez sur **▲** ou sur **▼** pour faire défiler la liste.
- 3** Appuyez sur **Arrêt/Sortie**.

Annulation d'un fax en cours d'exécution

Si vous voulez annuler un fax, alors que le MFC est en train de le numériser, composer ou transmettre, appuyez sur **Arrêt/Sortie**.

Annulation d'une tâche programmée

Vous pouvez annuler un fax qui est enregistré et en attente en mémoire.

- 1** Pour le MFC-210C, appuyez sur **Menu/Confirme, 2, 5**.
Pour le MFC-410CN, appuyez sur **Menu/Confirme, 2, 6**.
Les tâches en attente s'affichent à l'écran.
- 2** S'il y a une tâche ou plus en attente, appuyez sur **▲** ou sur **▼** pour sélectionner la tâche que vous souhaitez annuler.
Appuyez sur **Menu/Confirme**.
—OU—
S'il n'y a qu'une tâche en attente, passez à l'étape 3.
- 3** Appuyez sur **1** pour annuler.
Pour annuler une autre tâche, passez à l'étape 2.
—OU—
Appuyez sur **2** pour quitter sans annuler.
- 4** Appuyez sur **Arrêt/Sortie**.

Opérations de transmission avancées

Diffusion (n'est pas disponible pour les fax couleur)

La diffusion est l'envoi automatique d'un même fax à plusieurs numéros de fax. Vous pouvez inclure dans la même diffusion des groupes, des numéros abrégés et jusqu'à 50 numéros composés manuellement.

Appuyez sur **Menu/Confirme** entre les numéros. Utilisez la touche **Rechercher/Num.Abrégé** pour faciliter la sélection des numéros. (Pour configurer les numéros de groupes, voir *Configuration de groupes de diffusion* à la page 5-3.)

Une fois la diffusion terminée, l'appareil imprime un rapport de diffusion pour vous faire savoir les résultats de l'opération.

- 1** Si le symbole n'est pas allumé en vert, appuyez sur  (**Fax**).
- 2** Chargez votre document.
- 3** Tapez un numéro en utilisant un numéro abrégé, un numéro de groupe, la fonction Rechercher ou la numérotation manuelle à l'aide du pavé numérique.
(Exemple: numéro de groupe)
- 4** Quand l'écran affiche le numéro de fax ou le nom du correspondant, appuyez sur **Menu/Confirme**.
Vous êtes invité à taper le numéro suivant.
- 5** Composez le numéro suivant.
(Exemple: numéro abrégé)
- 6** Quand l'écran affiche le numéro de fax ou le nom du correspondant, appuyez sur **Menu/Confirme**.
- 7** Après avoir saisi tous les numéros de fax, passez à l'étape 8 pour commencer la diffusion.
- 8** Appuyez sur **Marche Mono**.



- Si vous n'avez pas utilisé les numéros pour les groupes, les codes d'accès ou les numéros de cartes de crédit, vous pouvez 'diffuser' des fax à un nombre maximum de 70 numéros différents (MFC-210C) ou 130 numéros différents (MFC-410CN).
- La mémoire disponible varie en fonction des tâches dans la mémoire et du nombre d'emplacements utilisés pour la diffusion. Si vous diffusez auprès des numéros maximum disponibles, vous ne pourrez pas utiliser la fonction Multitâche ni la fonction Fax en différé (MFC-410CN uniquement).
- Tapez les numéros à longue séquence de numérotation comme à la normale, mais n'oubliez pas que chaque numéro abrégé compte comme un numéro et donc le nombre d'emplacements que vous pouvez enregistrer est limité.
- En cas de saturation de la mémoire, appuyez sur **Arrêt/Sortie** pour interrompre la tâche ; s'il y a eu numérisation de plus d'une page, appuyez sur **Marche Mono** pour transmettre la partie se trouvant en mémoire.

Mode international

Si vous avez des difficultés à envoyer un fax à l'étranger, par exemple à cause de perturbations sur la ligne téléphonique, nous vous recommandons d'activer le mode international. Après la transmission d'un fax en mode international, l'appareil désactive automatiquement la fonction.

- 1 Si le symbole n'est pas allumé en vert, appuyez sur  (**Fax**).
- 2 Chargez votre document.
- 3 Pour le MFC-210C, appuyez sur **Menu/Confirme**, **2**, **2**, **4**.
Pour le MFC-410CN, appuyez sur **Menu/Confirme**, **2**, **2**, **7**.
- 4 Appuyez sur ▲ ou sur ▼ pour sélectionner **On** (ou **Off**).
Appuyez sur **Menu/Confirme**.

Fax en différé (n'est pas disponible pour les fax couleur) (MFC-410CN uniquement)

Pendant la journée, vous pouvez enregistrer un maximum de 50 fax dans la mémoire pour les transmettre dans les 24 heures qui suivent. Ces fax seront transmis à l'heure de la journée que vous programmez dans l'étape 4.

- 1 Si le symbole n'est pas allumé en vert, appuyez sur  (**Fax**).
- 2 Chargez votre document.
- 3 Appuyez sur **Menu/Confirme**, **2**, **2**, **3**.
- 4 Appuyez sur **Menu/Confirme** pour accepter l'heure affichée.

Param. TX.
3. Envoi différé

—OU—

Tapez l'heure à laquelle vous souhaitez transmettre le fax (format 24 heures).

Appuyez sur **Menu/Confirme**.

(Par exemple, tapez 19:45 pour sept heures quarante-cinq de l'après-midi.)



Le nombre de pages que vous pouvez numériser dans la mémoire varie en fonction des données qu'elles contiennent.

Transmission par lot en différé (n'est pas disponible pour les fax couleur) (MFC-410CN uniquement)

Avant d'envoyer les fax en différé, votre MFC réalisera des économies en triant tous les fax en mémoire par destination et par heure programmée. Tous les fax en différé programmés pour être transmis à la même heure à un même numéro de fax seront envoyés en une seule transmission pour gagner du temps.

- 1 Si le symbole n'est pas allumé en vert, appuyez sur  (**Fax**).
- 2 Appuyez sur **Menu/Confirme**, **2**, **2**, **4**.
- 3 Appuyez sur ▲ ou sur ▼ pour sélectionner **On** (ou **Off**).
Appuyez sur **Menu/Confirme**.
- 4 Appuyez sur **Arrêt/Sortie**.

Param. TX.
4.TX différé

Configuration de la transmission par relève (standard) (n'est pas disponible pour les fax couleur) (MFC-410CN uniquement)

En mode de transmission par relève, le MFC chargé d'un document attend afin qu'un autre télécopieur vienne en extraire le document en question.

- 1 Si le symbole n'est pas allumé en vert, appuyez sur  (**Fax**).
- 2 Chargez votre document.
- 3 Appuyez sur **Menu/Confirme**, **2**, **2**, **6**.
- 4 Appuyez sur ▲ ou sur ▼ pour sélectionner **Standard**.
Appuyez sur **Menu/Confirme**.

Configuration de la transmission par relève avec code sécurisé (n'est pas disponible pour les fax couleur) (MFC-410CN uniquement)

Lorsque vous sélectionnez l'option Relevé TX:Protégé, toute personne qui accède à l'appareil par relève doit saisir le code sécurisé de relève.

- 1** Si le symbole n'est pas allumé en vert, appuyez sur  (**Fax**).
- 2** Chargez votre document.
- 3** Appuyez sur **Menu/Confirme**, **2**, **2**, **6**.
- 4** Appuyez sur ▲ ou sur ▼ pour sélectionner Protégé.
Appuyez sur **Menu/Confirme**.
- 5** Saisissez un numéro à quatre chiffres.
Appuyez sur **Menu/Confirme**.

 Le document est enregistré et peut être extrait à partir de n'importe quel autre télécopieur jusqu'à la suppression du fax dans la mémoire à l'aide du réglage du menu Annulation d'une tâche. (Voir *Annulation d'une tâche programmée* à la page 3-9.)

 Vous pouvez uniquement utiliser la fonction de relève protégée avec des télécopieurs de la marque Brother.

Verrouillage TX

La fonction Verrouillage TX empêche tout accès non autorisé au MFC.

Lorsque la fonction Verrouillage TX est réglée sur ON, les opérations suivantes sont actives:

- Réception de fax
- Réadressage de fax (si la fonction Réadressage de fax était déjà activée) (MFC-410CN uniquement)
- Extraction à distance (si la fonction Mise en mémoire de fax était déjà activée) (MFC-410CN uniquement)

Lorsque la fonction Verrouillage TX est réglée sur ON, les opérations suivantes ne sont PAS actives:

- Transmission de fax
- Copie
- Impression PC
- Numérisation PC
- PhotoCapture



(MFC-410CN uniquement)

Vous ne pourrez pas continuer à programmer des fax différés ou des tâches de relève. Toutefois, les fax différés préprogrammés seront envoyés dès que la fonction Verrouillage TX sera réglée sur ON, ainsi ces fax ne seront pas perdus.

Si vous avez sélectionné Réadressage de fax ou Mise en mémoire de fax (**Menu/Confirme, 2, 5**) avant d'activer le verrouillage TX, alors les fonctions Réadressage de fax et Extraction à distance continueront à être actives.



Pour imprimer les fax en mémoire, mettez la fonction Verrouillage TX sur OFF.

Configurer le mot de passe



Si vous avez oublié le mot de passe du verrouillage TX, contactez Brother ou le distributeur Brother pour demander assistance.

- 1 Appuyez sur **Menu/Confirme**, **2, 0, 1**.
- 2 Saisissez un nombre à 4 chiffres pour le mot de passe
Appuyez sur **Menu/Confirme**.
- 3 Si l'écran affiche *Vérif. :*, saisissez à nouveau le mot de passe.
Appuyez sur **Menu/Confirme**.

Modification du mot de passe du verrouillage TX

- 1 Appuyez sur **Menu/Confirme**, **2, 0, 1**.
- 2 Appuyez sur ▲ ou sur ▼ pour sélectionner *Mot De Passe*.
Appuyez sur **Menu/Confirme**.
- 3 Saisissez un nombre à 4 chiffres pour le mot de passe actuel
Appuyez sur **Menu/Confirme**.
- 4 Saisissez un nombre à 4 chiffres comme nouveau mot de passe.
Appuyez sur **Menu/Confirme**.
- 5 Si l'écran affiche *Vérif. :*, saisissez à nouveau le mot de passe.
Appuyez sur **Menu/Confirme**.

Activer le verrouillage TX

- 1 Appuyez sur **Menu/Confirme**, **2, 0, 1**.
- 2 Appuyez sur ▲ ou sur ▼ pour sélectionner *Verr. TX*.
Appuyez sur **Menu/Confirme**.
- 3 Saisissez le mot de passe à 4 chiffres que vous avez enregistré.
Appuyez sur **Menu/Confirme**.
Le MFC se met hors ligne et l'écran affiche *Mode verr. TX*.

Désactiver le verrouillage TX

- 1 Appuyez sur **Menu/Confirme**.
- 2 Saisissez le mot de passe à 4 chiffres que vous avez enregistré.
Appuyez sur **Menu/Confirme**.

Le verrouillage TX est désactivé automatiquement.



Si vous tapez le mauvais mot de passe, l'écran affiche `Erreur m.passe` et l'appareil reste hors ligne. Le MFC reste en mode Verrouillage TX jusqu'à la saisie du mot de passe enregistré.

Faxer des documents de format lettre à partir de la vitre du scanner

Quand des documents ont la taille lettre, vous devez régler la taille de la vitre du scanner; sinon, la partie de côté des fax manquera.

- 1 Appuyez sur **Menu/Confirme**, **2, 2, 0**.
- 2 Appuyez sur ▲ ou sur ▼ pour sélectionner `Letter` (ou `A4`).
Appuyez sur **Menu/Confirme**.
- 3 Appuyez sur **Arrêt/Sortie**.

4

Configuration de la réception

Opérations de base pour la réception de fax

Sélection du mode Réception

Il existe quatre Modes de Réception sur votre MFC. Vous pouvez sélectionner le mode qui correspond le mieux à vos besoins.

LCD	Fonctionnement	Application
Fax (réception automatique)	Le MFC répond automatiquement à tous les appels comme s'il s'agissait de fax.	Pour les lignes de fax.
Fax/Tél (fax et téléphone) (avec un téléphone externe ou supplémentaire pour les modèles sans combiné)	Le MFC contrôle la ligne et répond automatiquement à tous les appels. S'il s'agit d'un fax, l'appareil accepte le fax. S'il ne s'agit pas d'un fax, l'appareil sonne (pseudo-sonnerie double) pour que vous preniez l'appel.	Utilisez ce mode si vous pensez recevoir de nombreux messages fax et peu d'appels vocaux. Vous ne pouvez pas avoir un répondeur sur la même ligne, même s'il est branché sur une prise téléphonique séparée sur la même ligne. Quand ce mode est actif, vous ne pouvez pas utiliser le service de Messagerie vocale de la compagnie de téléphone.
Tel./Rep. Ext (avec un répondeur externe uniquement)	Le répondeur externe (REP) répond automatiquement à tous les appels. Les messages vocaux sont mémorisés sur le répondeur externe. Les fax sont imprimés.	Utilisez ce mode si vous avez branché un répondeur sur votre MFC. La configuration REP externe ne fonctionne qu'avec un répondeur externe. La fonction Longueur de sonnerie ne fonctionne pas dans ce mode.
Manuel (réception manuelle) (avec un téléphone externe ou supplémentaire pour les modèles sans combiné ou avec une sonnerie distinctive)	Vous contrôlez la ligne téléphonique et vous devez répondre vous-même à tous les appels.	Utilisez ce mode si vous ne recevez pas beaucoup de fax, utilisez une sonnerie distinctive, ou si vous utilisez un ordinateur sur la même ligne. Si vous répondez et si vous entendez une tonalité de fax, attendez que le MFC prenne l'appel, puis raccrochez. (Voir <i>Détection de fax</i> à la page 4-4.)

Comment sélectionner ou changer le mode réception

- 1 Si le symbole n'est pas allumé en vert, appuyez sur  (**Fax**).
- 2 Appuyez sur **Menu/Confirme, 0, 1**.
- 3 Appuyez sur ▲ ou sur ▼ pour sélectionner Fax, Fax/Tél, Tel/Rep. Ext ou Manuel.
Appuyez sur **Menu/Confirme**.
- 4 Appuyez sur **Arrêt/Sortie**.

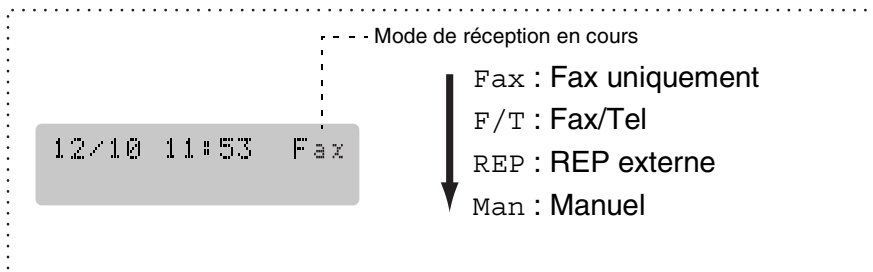

Configuration de la longueur de sonnerie

La Longueur de sonnerie détermine le nombre de sonneries émises par le MFC avant qu'il ne réponde en mode Fax ou en mode Fax/Tél. Si des postes supplémentaires et le MFC partagent la même ligne ou si vous êtes abonné au service Sonnerie distinctive de la compagnie de téléphone, réglez la longueur de sonnerie sur 4. (Voir *Fonctionnement avec des postes supplémentaires* à la page A-1 et *Détection de fax* à la page 4-4.)

- 1 Si le symbole n'est pas allumé en vert, appuyez sur  (**Fax**).
- 2 Appuyez sur **Menu/Confirme, 2, 1, 1**.
- 3 Appuyez sur ▲ ou sur ▼ pour sélectionner le nombre de sonneries avant que le MFC n'intercepte l'appel (03 - 05).
Appuyez sur **Menu/Confirme**.
- 4 Appuyez sur **Arrêt/Sortie**.

Configuration de la durée de sonnerie F/T (mode Fax/Tel uniquement)

Si le mode de réception est réglé sur Fax/Tel, il vous faudra déterminer la durée pendant laquelle le MFC émet la pseudo-sonnerie double spéciale vous indiquant la présence d'un appel *vocal*. (S'il s'agit d'un fax, le MFC imprime le fax.)

Cette pseudo-sonnerie double intervient après la sonnerie initiale émise par la compagnie de téléphone. Seul le MFC sonne et aucun autre téléphone sur la même ligne n'émettra la pseudo-sonnerie double spéciale. Néanmoins, vous pouvez intercepter l'appel sur n'importe quel téléphone relié à la même ligne que le MFC. (Voir *Pour le mode Fax/Tel uniquement* à la page A-1.)

- 1 Si le symbole n'est pas allumé en vert, appuyez sur  (**Fax**).
- 2 Appuyez sur **Menu/Confirme, 2, 1, 2**.
- 3 Appuyez sur ▲ ou sur ▼ pour sélectionner la durée de la sonnerie du MFC vous signalant un appel vocal (20, 30, 40 ou 70 secondes).
Appuyez sur **Menu/Confirme**.
- 4 Appuyez sur **Arrêt/Sortie**.

 Même si votre correspondant raccroche pendant la pseudo-sonnerie double, le MFC continue à sonner pendant le reste de la durée programmée.

Détection de fax

Lorsque vous utilisez cette fonction, inutile d'appuyer sur **Marche Mono**, **Marche Couleur**, ou de taper le code de réception de fax *51 quand vous répondez à un appel fax. Sélectionner **On** permet au MFC de recevoir des appels fax automatiquement, même si vous décrochez le combiné d'un poste supplémentaire ou d'un téléphone externe. Quand **Réception** s'affiche sur l'écran ou quand vous entendez des 'bips stridents' dans le combiné d'un poste supplémentaire connecté à une autre prise téléphonique, raccrochez le combiné et le MFC se charge du reste.



- Si cette fonction est réglée sur **On**, mais si votre MFC ne prend pas un appel de fax lorsque vous soulevez le combiné d'un téléphone externe ou supplémentaire, tapez le code de réception de fax *51.
- Si vous envoyez des fax à partir d'un ordinateur connecté sur la même ligne téléphonique et que le MFC les intercepte, réglez détection de fax sur **Off**.
- Sélectionner **Off** signifie que vous devrez activer vous-même le MFC en décrochant le combiné d'un téléphone externe ou supplémentaire puis en appuyant sur **Marche Mono** ou **Marche Couleur** sur le MFC —OU— en tapant *51 si vous n'êtes pas à proximité de votre MFC. (Voir *Fonctionnement avec des postes supplémentaires* à la page A-1.)

- 1 Si le symbole n'est pas allumé en vert, appuyez sur  (**Fax**).
- 2 Appuyez sur **Menu/Confirme**, **2**, **1**, **3**.
- 3 Utilisez ▲ ou ▼ pour sélectionner **On** (ou **Off**).
Appuyez sur **Menu/Confirme**.
- 4 Appuyez sur **Arrêt/Sortie**.

Impression en réduction d'un fax entrant (réduction automatique)

Si vous choisissez **On**, le MFC réduit automatiquement un fax entrant à ce qu'il puisse s'imprimer sur une feuille de type A4, Lettre ou Légal. Le MFC calcule le facteur de réduction en utilisant le format du document et le réglage de votre format du papier

(**Menu/Confirme, 1, 3**).

1 Si le symbole n'est pas allumé en vert, appuyez sur  (**Fax**).

2 Appuyez sur **Menu/Confirme, 2, 1, 5**.

Param.RC. 5.Réduction auto

3 Utilisez ▲ ou ▼ pour sélectionner **On** (ou **Off**).

Appuyez sur **Menu/Confirme**.

4 Appuyez sur **Arrêt/Sortie**.



■ Si vous recevez des fax séparés sur deux pages, utilisez ce réglage. Si le documents est trop long, cependant, le MFC peut imprimer sur deux pages.

■ Si les marges gauche et droite sont coupées, activez ce réglage.

Impression d'un fax depuis la mémoire (MFC-410CN uniquement)

Si vous avez sélectionné Réadressage fax ou Mémoriser fax (**Menu/Confirme, 2, 5, 1**), vous pouvez tout de même imprimer un fax depuis la mémoire lorsque vous êtes sur votre MFC.

(Voir *Configuration de la fonction Mémoriser fax* à la page 6-2.)

1 Appuyez sur **Menu/Confirme, 2, 5, 3**.

2 Appuyez sur **Marche Mono**.

Réception en mémoire (n'est pas disponible pour les fax couleur)

Dès qu'il n'y a plus de papier dans le bac à papier pendant la réception d'un fax, l'écran affiche **Vérif. papier**; veuillez alors rajouter du papier dans le bac à papier. (Voir *Comment charger le papier, les enveloppes et les cartes postales* à la page 1-12.)

Si la fonction **Récp. en mem. est On** à ce moment...

La réception de fax en cours continue, les pages restantes étant mises en mémoire, s'il y a de la mémoire. Les fax entrants suivants seront également mis en mémoire et ce jusqu'à saturation de la mémoire; ensuite l'appareil ne répondra plus automatiquement au fax entrant. Pour imprimer toutes les données mises en mémoire, placez du papier dans le bac à papier puis appuyez sur **Marche Mono** ou sur **Marche Couleur**.

Si la fonction **Récp. en mem. est Off** à ce moment...

La réception de fax en cours continue, les pages restantes étant mises en mémoire, s'il y a de la mémoire. L'appareil ne répondra automatiquement au fax entrant suivant que lorsque du papier aura été rajouté dans le bac à papier. Pour imprimer le dernier fax reçu, mettez du papier dans le bac à papier puis appuyez sur **Marche Mono** ou sur **Marche Couleur**.

- 1** Si le symbole n'est pas allumé en vert, appuyez sur  (**Fax**).
- 2** Appuyez sur **Menu/Confirme**, **2**, **1**, **6**.
- 3** Utilisez **▲** ou **▼** pour sélectionner **On** (ou **Off**).
Appuyez sur **Menu/Confirme**.
- 4** Appuyez sur **Arrêt/Sortie**.

Relève (MFC-410CN uniquement)

La relève consiste à aller chercher des fax sur un autre télécopieur. Vous pouvez utiliser votre MFC pour effectuer une 'relève' sur d'autres télécopieurs ou vous pouvez demander à un correspondant de venir faire une relève sur votre MFC.

Tous les correspondants impliqués par les opérations de relève doivent configurer leurs télécopieurs respectifs pour la fonction de relève. Lorsqu'un correspondant appelle votre MFC pour venir y chercher un fax, c'est lui qui paie la communication. Lorsque vous appelez le télécopieur d'un correspondant pour en extraire un fax, c'est vous qui payez la communication.



Certains télécopieurs ne prennent pas en charge la fonction de relève.

Relève protégée

La relève protégée est un moyen d'empêcher vos documents et ceux des autres de tomber entre les mauvaises mains lorsque le MFC est réglé pour une opération de relève. Vous pouvez uniquement utiliser la fonction de relève protégée avec des télécopieurs de la marque Brother. Toute personne effectuant une opération de relève pour recevoir un fax doit saisir le code sécurisé de relève.

Configuration pour réception par relève (standard)

Dans le cas de la réception par relève, vous appelez un autre télécopieur pour en extraire un fax.

- 1 Si le symbole n'est pas allumé en vert, appuyez sur  (**Fax**).
- 2 Appuyez sur **Menu/Confirme**, **2**, **1**, **7**.
- 3 Appuyez sur ▲ ou sur ▼ pour sélectionner **Standard**.
Appuyez sur **Menu/Confirme**.
- 4 Tapez le numéro de fax que vous appelez pour l'opération de relève.
Appuyez sur **Marche Mono** ou sur **Marche Couleur**.

Configuration pour réception par relève avec code sécurisé

Veillez à utiliser le même code sécurisé que votre correspondant.

- 1 Si le symbole n'est pas allumé en vert, appuyez sur  (**Fax**).
- 2 Appuyez sur **Menu/Confirme, 2, 1, 7**.
- 3 Appuyez sur ▲ ou sur ▼ pour sélectionner **Protégé**.
Appuyez sur **Menu/Confirme**.
- 4 Tapez le code sécurisé à quatre chiffres.
Le télécopieur que vous appelez a le même code sécurisé.
- 5 Appuyez sur **Menu/Confirme**.
- 6 Tapez le numéro de fax que vous appelez pour l'opération de relève.
- 7 Appuyez sur **Marche Mono** ou sur **Marche Couleur**.

Configuration pour réception par relève en différé

Vous pouvez configurer le MFC pour commencer la réception par relève en différé.

- 1 Si le symbole n'est pas allumé en vert, appuyez sur  (**Fax**).
- 2 Appuyez sur **Menu/Confirme, 2, 1, 7**.
- 3 Appuyez sur ▲ ou sur ▼ pour sélectionner **Env. Diff..**
Appuyez sur **Menu/Confirme**.
- 4 Saisissez l'heure (exprimée en utilisant le format des 24 heures) du début de la relève.
Exemple: tapez 21:45 pour neuf heures quarante-cinq du soir.
- 5 Appuyez sur **Menu/Confirme**.
- 6 Tapez le numéro de fax que vous appelez pour l'opération de relève.
Appuyez sur **Marche Mono** ou sur **Marche Couleur**.
Le MFC effectue l'appel de relève à l'heure que vous avez programmée.



Vous ne pouvez programmer qu'une seule relève en différé.

Relève séquentielle

Le MFC peut demander des documents auprès de plusieurs télécopieurs en une seule opération. Il vous suffit de spécifier plusieurs destinations au cours de l'étape 5. En fin d'opération, un rapport de relève séquentielle s'imprimera.

1 Si le symbole n'est pas allumé en vert, appuyez sur  (**Fax**).

2 Appuyez sur **Menu/Confirme**, **2**, **1**, **7**.

3 Appuyez sur ▲ ou sur ▼ pour sélectionner *Standard*, *Protégé* ou *Env.Diff..*

Appuyez sur **Menu/Confirme** lorsque l'écran affiche le réglage souhaité.

4 Si vous avez sélectionné *Standard*, allez à l'étape 5.

■ Si vous avez sélectionné *Protégé*, tapez un code à quatre chiffres et appuyez sur **Menu/Confirme**, ensuite, allez à l'étape 5.

■ Si vous avez sélectionné *Env.Diff.*, tapez l'heure (exprimée en utilisant le format des 24 heures) du début de la relève et appuyez sur **Menu/Confirme**, puis allez à l'étape 5.

5 Spécifiez les télécopieurs de destination, que vous souhaitez appeler pour la relève en utilisant un numéro abrégé, la fonction *Rechercher*, un numéro de groupe (voir *Configuration de groupes de diffusion* à la page 5-3) ou le pavé numérique. Vous devez appuyer sur **Menu/Confirme** entre chaque emplacement.

6 Appuyez sur **Marche Mono** ou sur **Marche Couleur**.

Le MFC appelle chaque numéro ou groupe tour à tour pour la relève d'un document.

 Appuyez sur **Arrêt/Sortie** pendant que le MFC compose le numéro pour annuler l'opération de relève.

Pour annuler toutes les tâches de relève de réception séquentielle, appuyez sur **Menu/Confirme**, **2**, **6**.

(Voir *Annulation d'une tâche programmée* à la page 3-9.)

5

Numéros abrégés et options de numérotation

Enregistrement des numéros pour faciliter la numérotation

Vous pouvez programmer votre MFC pour deux types de numérotation: Numéros abrégés et groupes pour la diffusion de fax. Lorsque vous composez un numéro abrégé, l'écran affiche le nom, s'il a été enregistré, ou le numéro.



Même en cas de coupure de courant, les numéros abrégés qui sont enregistrés dans la mémoire seront conservés.

Enregistrement des numéros abrégés

Vous pouvez enregistrer des numéros abrégés que vous pouvez composer simplement en appuyant sur quelques touches (**Rechercher/Num.Abrégé**, #, le numéro à deux chiffres et **Marche Mono** ou **Marche Couleur**). Le MFC-210C permet d'enregistrer 20 numéros abrégés et le MFC-410CN permet d'enregistrer 80 numéros.

- 1 Appuyez sur **Menu/Confirme**, **2**, **3**, **1**.
- 2 Utilisez le pavé numérique pour taper un numéro abrégé à deux chiffres (01-20 pour le MFC-210C, 01-80 pour le MFC-410CN). (Exemple: appuyez sur **05**.)
Appuyez sur **Menu/Confirme**.
- 3 Tapez le numéro de téléphone ou de fax (20 chiffres max.).
Appuyez sur **Menu/Confirme**.
- 4 Utilisez le pavé numérique pour saisir le nom (15 caractères max.).
Appuyez sur **Menu/Confirme**.
(Consultez le tableau à la page B-11 pour vous faciliter la saisie des lettres.)
—OU—
Appuyez sur **Menu/Confirme** pour enregistrer le numéro sans l'associer à un nom.
- 5 Passez à l'étape 2 pour enregistrer un autre numéro abrégé.
—OU—
Appuyez sur **Arrêt/Sortie**.

Modification des numéros abrégés

Si vous tentez d'enregistrer un numéro abrégé là où il y en a déjà un, l'écran affiche le nom (ou le numéro) enregistré et vous invite à prendre l'une des actions suivantes:

1 Appuyez sur **1** pour changer le numéro enregistré.

—OU—

Appuyez sur **2** pour quitter sans modification.

Pour changer le numéro ou le nom enregistré:

■ Si vous souhaitez changer un caractère, utilisez ◀ ou ▶ pour placer le curseur sous le caractère à modifier puis tapez dessus.

■ Si vous voulez supprimer le numéro complet ou le nom complet, appuyez sur **Arrêt/Sortie** lorsque le curseur se trouve sous le premier chiffre ou la première lettre. Les caractères au-dessus et à droite du curseur seront supprimés.

2 Tapez un nouveau numéro.

Appuyez sur **Menu/Confirme**.

3 Suivez les instructions à partir de l'étape 4 dans Enregistrement des numéros abrégés. (Voir page 5-1.)

Configuration de groupes de diffusion

Les groupes vous permettent d'envoyer le même fax à différents destinataires (différents numéros) simplement en appuyant sur quelques touches (**Rechercher/Num.Abrégé, #**, le numéro à deux chiffres et **Marche Mono**). Tout d'abord, vous devrez enregistrer chaque numéro de fax en numéro abrégé.

Ensuite, vous pourrez les regrouper dans un groupe. Chaque groupe occupe un numéro abrégé. Vous pouvez programmer jusqu'à six petits groupes ou vous pouvez assigner jusqu'à 19 numéros (MFC-210C) ou 79 numéros (MFC-410CN) à un grand groupe.

(Voir *Enregistrement des numéros abrégés* à la page 5-1 et *Diffusion (n'est pas disponible pour les fax couleur)* à la page 3-10.)

- 1** Appuyez sur **Menu/Confirme, 2, 3, 2.**

Entr. abrégées
2.Groupement

- 2** Utilisez le pavé numérique pour taper le numéro abrégé à deux chiffres où vous souhaitez enregistrer le groupe.

Groupement
Num.abregé? #

Appuyez sur **Menu/Confirme.**

(Exemple: appuyez sur **07** et **Menu/Confirme.**)

- 3** Utilisez le pavé numérique pour saisir le numéro du groupe (de 1 à 6).

Groupement
Groupe No:G01

Appuyez sur **Menu/Confirme.**

(Exemple: appuyez sur **1** pour le Groupe 1.)



Le numéro du groupe sera entre 1 et 6.

- 4** Pour inclure des numéros abrégés dans le groupe, tapez-les comme suit:

Groupement
G01:#05#09

Par exemple, pour les numéros abrégés 05 et 09. Appuyez sur **Rechercher/Num.Abrégé, 05, Rechercher/Num.Abrégé, 09**. L'écran affiche: #05#09.

- 5 Appuyez sur **Menu/Confirme** pour accepter les numéros abrégés pour ce groupe.
 - 6 Utilisez le pavé numérique et le tableau à la page B-11 pour spécifier un nom de groupe.
Appuyez sur **Menu/Confirme**.
(Par exemple, tapez NOUVEAUX CLIENTS).
 - 7 Appuyez sur **Arrêt/Sortie**.
-  Vous pouvez imprimer une liste de tous les numéros abrégés. Les numéros de groupe seront marqués dans la colonne GROUPE.
(Voir *Impression des rapports* à la page 7-3.)

Options de numérotation



Il y a deux façons de composer un numéro. (Voir *Comment composer un numéro* à la page 3-1.)

Codes d'accès et numéros de cartes de crédit

Parfois, vous avez le choix entre plusieurs sociétés de téléphone interurbain pour faire un appel. Les tarifs peuvent varier en fonction de l'heure et de la destination. Pour profiter des tarifs réduits, vous pouvez enregistrer les codes d'accès ou les fournisseurs de services interurbains et les numéros de carte de crédit sous forme de numéros abrégés. Vous pouvez enregistrer ces longues séquences de numérotation en les divisant et en leur assignant différents numéros abrégés dans n'importe quelle combinaison. Vous pouvez même inclure la numérotation manuelle par le biais du pavé numérique. (Voir *Enregistrement des numéros abrégés* à la page 5-1.)

Par exemple, vous avez peut-être enregistré '555' sur le numéro abrégé #03 et '7000' sur le numéro abrégé #02. Si vous appuyez sur **Rechercher/Num.Abrégé, #03, Rechercher/Num.Abrégé, #02, et Marche Mono ou Marche Couleur**, vous composerez le '555-7000'.

Pour changer un numéro provisoirement, vous pouvez remplacer une partie du numéro par une numérotation manuelle sur le pavé numérique.

Par exemple pour changer le numéro et composer le 555-7001, appuyez sur **Rechercher/Num.Abrégé, #03** puis tapez **7001** en utilisant le pavé numérique.



Si vous devez attendre une autre tonalité ou un signal dans la séquence de numérotation, enregistrez une pause dans le numéro en appuyant sur **Bis/Pause**. Chaque appui de touche ajoute un délai de 3,5 secondes.

Pause

Appuyez sur **Bis/Pause** pour insérer une pause de 3,5 secondes entre les numéros. Si vous composez un numéro à l'étranger, vous pouvez appuyer autant de fois que nécessaire sur **Bis/Pause** pour augmenter la durée de la pause.

Tonalité ou impulsions

Si vous avez un service de numérotation par impulsions et que vous souhaitez envoyer des signaux à fréquences vocales (par exemple pour les services bancaires téléphoniques), suivez les instructions ci-dessous. Si vous avez un service à numérotation par tonalité, vous n'aurez pas besoin de cette fonction pour envoyer des signaux à fréquences vocales.

- 1** Décrochez le combiné du téléphone externe.
- 2** Tapez # sur le panneau de commande du MFC. Ensuite, les chiffres composés transmettront des signaux à fréquences vocales.

Quand vous raccrochez, le MFC se remet en service de numérotation par impulsions.

6

Options de fax à distance (MFC-410CN uniquement) (n'est pas disponible pour les fax couleur)

Configuration du Réadressage de fax

Lorsque vous sélectionnez la fonction Réadressage de fax, votre MFC enregistre le fax reçu dans la mémoire. Le MFC composera alors le numéro de fax préalablement programmé et retransmet le fax.

- 1 Appuyez sur **Menu/Confirme**, **2**, **5**, **1**.
- 2 Appuyez sur ▲ ou sur ▼ pour sélectionner Réadressage fax. Appuyez sur **Menu/Confirme**.

L'écran vous invite à taper le numéro de fax où les fax seront retransmis.

- 3 Tapez le numéro de réadressage (20 chiffres max.). Appuyez sur **Menu/Confirme**.

- 4 Appuyez sur ▲ ou sur ▼ pour sélectionner Copie sauv. :On ou Copie sauv. :Off.

Réadressage fax Copie sauv. :On

Appuyez sur **Menu/Confirme**.



Si vous sélectionnez Copie sauv. :On, le MFC imprimera aussi le fax sur votre MFC pour que vous ayez une copie en cas de coupure de courant avant l'envoi du fax.

- 5 Appuyez sur **Arrêt/Sortie**.

Configuration de la fonction Mémoriser fax

Si vous sélectionnez la fonction Mémoriser fax, votre MFC enregistre le fax reçu dans la mémoire. Vous pourrez récupérer les fax reçus depuis un autre poste par le biais des commandes Extraction à distance.

- 1 Appuyez sur **Menu/Confirme**, **2**, **5**, **1**.
- 2 Appuyez sur ▲ ou sur ▼ pour sélectionner `Mémoriser fax`. Appuyez sur **Menu/Confirme**.
- 3 Appuyez sur **Arrêt/Sortie**.



Si vous avez configuré Mémoriser fax, le MFC imprime automatiquement une copie de sauvegarde du fax reçu.

Réglage de PC-Fax Rx

Si vous sélectionnez la fonction PC-Fax Rx, votre MFC enregistre provisoirement vos fax reçus dans sa mémoire et les envoie ensuite automatiquement au PC.

- 1 Appuyez sur **Menu/Confirme**, **2**, **5**, **1**.
- 2 Appuyez sur ▲ ou sur ▼ pour sélectionner `Récep. Fax PC`. Appuyez sur **Menu/Confirme**.
- 3 Appuyez sur ▲ ou sur ▼ pour sélectionner `Copie sauv.:On` ou `Copie sauv.:Off`.
Appuyez sur **Menu/Confirme**.
- 4 Appuyez sur **Arrêt/Sortie**.

Récep. Fax PC Copie sauv.:On



- Pour pouvoir configurer la fonction Réception de PC-Fax vous devez installer le logiciel MFL-Pro Suite sur votre PC. Vérifiez que votre PC est branché et activé. (Pour détails voir *Utilisation du logiciel PC-FAX de Brother* à la page 5-1 du Guide d'utilisation du logiciel sur le CD-ROM.)
- Si vous sélectionnez `Copie sauv.:On`, le MFC imprimera aussi le fax sur votre MFC pour que vous ayez une copie en cas de coupure de courant avant l'envoi du fax au PC.
- Si vous recevez un message d'erreur et si le MFC est incapable d'imprimer les fax en mémoire, vous pouvez utiliser ce réglage pour transférer vos fax à votre PC. (Pour détails, voir *Messages d'erreur* à la page 11-1.)

Désactiver les options de fax à distance

Si vous réglez la fonction Options de fax à distance sur **OFF** et s'il y a des fax dans la mémoire du MFC, l'écran vous donnera deux options.

- Si vous appuyez sur **1**, tous les fax non imprimés seront imprimés et effacés avant que le réglage soit désactivé. Si une copie de sauvegarde a déjà été imprimée, elle ne sera plus imprimée.
- Si vous appuyez sur **2**, la mémoire ne sera pas effacée et le paramètre ne changera pas.

(Voir *Impression d'un fax depuis la mémoire (MFC-410CN uniquement)* à la page 4-5.)

Configuration de votre code d'accès à distance

Le code d'accès à distance vous permet d'avoir accès aux fonctions d'Extraction à distance quand vous n'êtes pas à proximité de votre MFC. Avant de pouvoir utiliser l'accès à distance et les fonctions d'extraction à distance, vous devez configurer votre propre code. Le code par défaut est le code inactif (--- *).

1 Appuyez sur **Menu/Confirme**, **2**, **5**, **2**.

2 Tapez un code à trois chiffres en utilisant les nombres **0-9** ou *****.

Appuyez sur **Menu/Confirme**. (L'astérisque '*****' pré-réglé ne peut pas être modifié.)

 N'utilisez pas le même code utilisé pour votre code de réception de fax (***51**) ou pour votre code de réponse de téléphone (**#51**).

(Voir *Fonctionnement avec des postes supplémentaires* à la page A-1.)

3 Appuyez sur **Arrêt/Sortie**.

 Vous pouvez changer votre code à tout moment en saisissant un nouveau. Si vous souhaitez rendre votre code inactif, appuyez sur **Arrêt/Sortie** au cours de l'étape 2 pour restaurer le réglage inactif (--- *).

Extraction à distance

Vous pouvez appeler votre MFC à partir de n'importe quel téléphone ou télécopieur à touches, vous pouvez ensuite utiliser le code d'accès à distance ainsi que les commandes à distance pour récupérer vos fax.

Utilisation de votre code d'accès à distance

- 1** Composez votre numéro de fax à partir d'un téléphone ou d'un autre télécopieur à touches.
 - 2** Dès que votre MFC répond à l'appel, tapez immédiatement votre code d'accès à distance (3 chiffres suivis de *).
 - 3** Le MFC signale la réception de fax:
1 bip long — Fax
Aucun bip — Pas de fax
 - 4** Le MFC émet deux bips courts pour vous inviter à entrer une commande. Si avant d'entrer une commande, vous attendez plus de 30 secondes, le MFC raccroche. Le MFC émet trois bips si vous entrez une commande inconnue.
 - 5** Appuyez sur **90** pour réinitialiser le MFC une fois l'interrogation terminée.
 - 6** Raccrochez.
-  Si votre MFC est en mode `Manuel` et si vous souhaitez utiliser les fonctions d'extraction à distance, vous pouvez accéder à votre MFC en attendant environ 2 minutes après le début de la sonnerie puis en tapant le code d'accès à distance dans les 30 secondes.

Commandes à distance

Suivez les commandes ci-dessous pour accéder aux fonctions quand vous n'êtes pas à proximité du MFC. Après avoir appelé le MFC et tapé votre code d'accès à distance (3 chiffres suivis de *), le système émet deux bips courts pour vous inviter à entrer une commande à distance.

Commandes à distance	Détails de l'opération
95 Changer les configurations Réadressage de fax ou Mémoriser fax	
1 OFF	Vous pouvez sélectionner OFF après avoir extrait ou supprimé tous les messages.
2 Réadressage de fax	Si vous entendez un bip long, le changement a été accepté. Si vous entendez trois bips courts, le changement est impossible car les conditions n'ont pas été respectées (par exemple, enregistrement d'un numéro de réadressage de fax). Vous pouvez enregistrer votre numéro de réadressage de fax en tapant 4. (Voir <i>Changement de votre numéro de réadressage de fax</i> à la page 6-6.) Une fois le numéro enregistré, la fonction Réadressage de fax sera activée.
4 Numéro de réadressage de fax	
6 Mémoriser fax	
96 Extraction d'un fax	
2 Extraction de tous les fax	Tapez le numéro d'un télécopieur à distance pour y recevoir (tous) le(s) fax mémorisé(s). (Voir page 6-6.)
3 Suppression des fax de la mémoire	Si vous entendez un long bip, les fax ont été effacés de la mémoire.
97 Vérification de l'état des réceptions	
1 Fax	Vous pouvez vérifier si votre MFC a reçu des fax. Si c'est le cas, vous entendrez un bip long. Sinon, vous entendrez trois bips courts.
98 Changer le mode Réception	
1 REP externe	Si vous entendez un bip long, votre changement a été accepté.
2 Fax/Tel	
3 Fax uniquement	
90 Sortie	Après un bip long, vous pouvez quitter l'extraction à distance.

Extraction des fax

- 1 Composez votre numéro de fax.
 - 2 Dès que votre MFC répond à l'appel, tapez immédiatement votre code d'accès à distance (3 chiffres suivis de *). Si vous entendez un bip long, vous avez des messages.
 - 3 Dès que vous entendez deux bips courts, utilisez le pavé numérique pour composer le **962**.
 - 4 Attendez le bip long, puis à l'aide du pavé numérique, tapez le numéro du télécopieur à distance auquel vous souhaitez que soient envoyés vos fax, puis tapez **##** (jusqu'à 20 chiffres).
-  Vous ne pouvez pas utiliser * et # en guise de chiffres. Toutefois, si vous souhaitez programmer une pause, appuyez sur #.
- 5 Dès que votre MFC émet un bip, raccrochez. Votre MFC appelle l'autre télécopieur qui imprimera alors vos fax.

Changement de votre numéro de réadressage de fax

Vous pouvez changer le numéro par défaut de réadressage de fax depuis un autre téléphone ou télécopieur à touches.

- 1 Composez votre numéro de fax.
 - 2 Dès que votre MFC répond à l'appel, tapez immédiatement votre code d'accès à distance (3 chiffres suivis de *). Si vous entendez un bip long, vous avez des messages.
 - 3 Quand vous entendez deux bips courts, utilisez le pavé numérique pour composer le **954**.
 - 4 Attendez le bip long, puis à l'aide du pavé numérique, tapez le nouveau numéro du télécopieur à distance auquel vous souhaitez que soient retransmis vos fax, puis tapez **##** (jusqu'à 20 chiffres).
-  Vous ne pouvez pas utiliser * et # en guise de chiffres. Toutefois, si vous souhaitez programmer une pause, appuyez sur #.
- 5 Dès que votre MFC émet un bip, raccrochez.

Configuration et activité de fax

Vous devez configurer le Rapport de vérification de transmission et la Périodicité du journal dans le tableau menu.

Appuyez sur **Menu/Confirme, 2, 4, 1.**

—OU—

Appuyez sur **Menu/Confirme, 2, 4, 2.**

Personnalisation du rapport de vérification de transmission

Vous pouvez vous servir du rapport de transmission pour prouver que vous avez envoyé un fax. Ce rapport indique la date et l'heure de la transmission ainsi que le résultat de la transmission (OK).

Sélectionnez `On` ou `On+Image` pour imprimer un rapport pour chaque fax transmis.

Si vous envoyez de nombreux fax au même endroit, peut-être que les numéros de tâches ne suffiront pas pour savoir quel fax retransmettre. Sélectionnez `On+Image` ou `Off+Image` pour imprimer, comme pense-bête, une partie de la première page du fax sur le rapport.



Si le rapport de vérification est mis sur `Off` ou sur `Off+Image`, le rapport ne s'imprime pas s'il y a une erreur de transmission. Et dans la colonne RESULT, il indique NG.

- 1 Appuyez sur **Menu/Confirme, 2, 4, 1.**
- 2 Appuyez sur **▲** ou sur **▼** pour sélectionner `Off+Image`, `On`, `On+Image` ou `Off`.
Appuyez sur **Menu/Confirme.**
- 3 Appuyez sur **Arrêt/Sortie.**

Réglage de la périodicité du journal

Vous pouvez régler le MFC pour qu'il imprime un journal selon des intervalles spécifiques (tous les 50 fax, toutes les 6, 12 ou 24 heures, tous les 2 ou 7 jours). Si vous réglez la périodicité sur `Off`, vous pouvez imprimer le rapport en suivant les instructions qui figurent à la page suivante.

Le réglage par défaut est `Tous les 50 fax`.

- 1 Appuyez sur **Menu/Confirme**, **2**, **4**, **2**.

Param. Rapport 2.Périod.journal

- 2 Appuyez sur ▲ ou sur ▼ pour choisir une périodicité.

Appuyez sur **Menu/Confirme**.

(Si vous choisissez 7 jours, l'écran vous invite à choisir le jour qui marquera le début du décompte des 7 jours.)

- 3 Saisissez l'heure de l'impression, heure exprimée en utilisant le format des 24 heures.

Appuyez sur **Menu/Confirme**.

(Exemple: tapez 19:45 pour sept heures quarante-cinq du soir.)

- 4 Appuyez sur **Arrêt/Sortie**.



Si vous sélectionnez 6, 12, 24 heures, 2 ou 7 jours, le MFC imprimera le rapport à l'heure sélectionnée et supprimera toutes les tâches de sa mémoire. Si la mémoire du MFC sature avec 200 tâches avant l'heure sélectionnée, le MFC imprimera le journal plus tôt et supprimera toutes les tâches de la mémoire. Si vous souhaitez un rapport supplémentaire avant l'heure sélectionnée, vous pouvez l'imprimer sans suppression des tâches dans la mémoire.



Si vous avez sélectionné `Tous les 50 fax`, le MFC imprimera le journal quand il aura enregistré 50 tâches.

Impression des rapports

Les rapports suivants sont disponibles:

- | | |
|--|--|
| 1. Aide | Dresse la liste d'aide pour que vous puissiez, d'un simple coup d'oeil, voir comment programmer rapidement votre MFC. |
| 2. Comp-Rapide | Dresse dans l'ordre numérique la liste des noms et des numéros enregistrés dans la mémoire des numéros abrégés. |
| 3. Journal Fax | Dresse la liste des informations sur les derniers fax reçus et transmis.
(TX indique une transmission.) (RX indique une réception.) |
| 4. Rapp. Trans. | Permet d'imprimer un rapport de vérification de transmission à l'issue de chaque fax envoyé. |
| 5. Config.Util
(MFC-410CN uniquement) | Dresse la liste de vos configurations. |
| 6. Config Réseau
(MFC-410CN uniquement) | Dresse la liste de vos configurations réseau. |

Comment imprimer un rapport

- 1 Pour MFC-210C, appuyez sur **Menu/Confirme**, **5**.
—OU—
Pour MFC-410CN, appuyez sur **Menu/Confirme**, **6**.
- 2 Appuyez sur ▲ ou sur ▼ pour sélectionner le rapport souhaité.
Appuyez sur **Menu/Confirme**.
—OU—
Tapez le numéro du rapport que vous souhaitez imprimer.
Exemple: appuyez sur **1** pour imprimer la Liste d'aide.
- 3 Appuyez sur **Marche Mono**.



8

Comment faire des copies

Utiliser la fonction copie du MFC

Votre MFC peut vous servir de photocopieuse, pour faire jusqu'à 99 copies à la fois.

Passer en mode Copie

Avant de faire des copies, vérifiez que la touche  (**Copie**) est allumée en vert. Sinon, appuyez sur  (**Copie**) pour passer en mode **Copie**. Le réglage par défaut est Fax. Vous pouvez changer la durée en secondes ou en minutes pendant laquelle le MFC reste en mode Copie. (Voir *Configuration de la temporisation de mode* à la page 2-4.)

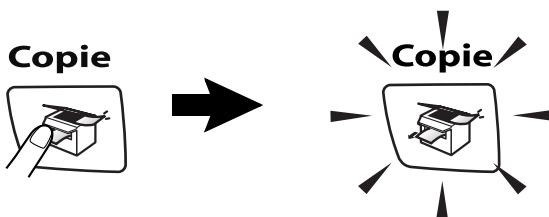

L'écran affiche le réglage par défaut de l'option copie



100% Normal 01

Rapport de copie

Qualité

Nombre de copies

Faire une seule copie

- 1 Appuyez sur  (**Copie**) pour l'allumer en vert.
 - 2 Chargez votre document.
(Voir *Chargement des documents* à la page 1-6.)
 - 3 Appuyez sur **Marche Mono** ou sur **Marche Couleur**.
-  Pour arrêter le processus de copie, appuyez sur **Arrêt/Sortie**.

Faire plusieurs copies

- 1 Appuyez sur  (**Copie**) pour l'allumer en vert.
- 2 Chargez votre document.
- 3 Utilisez le pavé numérique pour taper le nombre de copies que vous souhaitez (jusqu'à 99).
- 4 Appuyez sur **Marche Mono** ou sur **Marche Couleur**.



Arrêter le processus de copie

Pour arrêter le processus de copie, appuyez sur **Arrêt/Sortie**.

Utilisation de la touche Option copie (Réglages provisoires)



Quand vous voulez changer rapidement les réglages de copie temporairement pour la copie suivante, utilisez la touche **Options copie**. Vous pouvez utiliser différentes combinaisons.

Touche Options copie — 

-  Ces réglages sont provisoires et le MFC reprend ses réglages par défaut dans les 60 secondes qui suivent la copie. Toutefois, si vous avez réglé la temporisation de mode sur 0 ou 30 secondes, le MFC repasse sur les réglages par défaut au bout du nombre de secondes réglé pour la temporisation de mode. (Voir *Configuration de la temporisation de mode* à la page 2-4.)
-  Vous pouvez sauvegarder les paramètres de copie utilisés le plus souvent en les réglant par défaut. (Voir *Modifier les réglages par défaut de l'option copie* à la page 8-12.)

Changer les réglages de copie provisoires

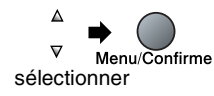
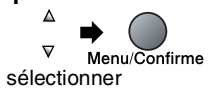
Utilisez la touche **Options copie** pour initialiser rapidement les réglages de copie suivants provisoirement pour la copie suivante.

Appuyez sur Options copie	Sélections du menu 	Options 	Réglages du fabricant	Page
Options copie 	Qualité	Rapide/Normale/Meilleure	Normale	8-5
	Agrand./Réduc.	50%/69%/78%/83%/93%/97%/100%/104%/142%/186%/198%/200%/Manuel (25-400%)	100%	8-6
	Type papier	Normal/Jet encre/Glacé/Transparent	Normal	8-7
	Format papier	Letter/Legal/A4/A5/10 (L) x 15 (H) cm	Letter	8-8
	Luminosité	- □□■□□ +	- □□■□□ +	8-8
	Mise en page (MFC-410CN uniquement)	Off(1 en 1)/2 en 1 (P)/2 en 1 (L)/4 en 1 (P)/4 en 1 (L)/Poster (3 x 3)	Off (1 en 1)	8-12
	Nb. copies	Nb. copies:01 (01-99)	01	

Après avoir choisi vos réglages en appuyant sur **Menu/Confirme**, l'écran affiche Réglage temp..

Appuyez sur **Marche Mono** ou **Marche Couleur** si vous avez terminé la configuration.

—OU—

Appuyez sur ▲ ou sur ▼ pour sélectionner d'autres réglages.

Augmenter la vitesse ou la qualité de copie

Vous pouvez sélectionner la qualité de la copie. Le réglage par défaut est Normale.

Normale	Mode recommandé pour les impressions normales. Bonne qualité de copie à une vitesse de copie adéquate.
Rapide	Vitesse de copie rapide et faible consommation d'encre. Utilisez RAPIDE pour gagner du temps (documents devant être relus, gros documents ou nombreuses copies).
Meilleure	Utilisez ce mode pour copier des images précises telles que les photos. L'option MEILLEURE utilise la plus haute résolution et fonctionne à la vitesse la plus lente.

- 1 Appuyez sur  (**Copie**) pour l'allumer en vert.
- 2 Chargez votre document.
- 3 Utilisez le pavé numérique pour taper le nombre de copies que vous souhaitez (jusqu'à 99).
- 4 Appuyez sur **Options copie** et sur ▲ ou sur ▼ pour sélectionner **Qualité**.
Appuyez sur **Menu/Confirme**.
- 5 Appuyez sur ▲ ou sur ▼ pour choisir la qualité de copie (Rapide, Normale ou Meilleure).
Appuyez sur **Menu/Confirme**.
- 6 Appuyez sur **Marche Mono** ou sur **Marche Couleur**.

Agrandir ou réduire l'image copiée

Vous pouvez sélectionner les facteurs d'agrandissement ou de réduction suivants.

Manuel (25-400%) vous permet de saisir un rapport entre 25 et 400%.

Appuyez sur Options copie  et sur ▲ ou sur ▼ pour sélectionner Agrand./Réduc.	Manuel (25-400%)
	200%
	198% 10x15cm→A4
	186% 10x15cm→LTR
	142% A5→A4
	104% EXE→LTR
	100%
	97% LTR→A4
	93% A4→LTR
	83% LGL→A4
	78%
	69% A4→A5
	50%

- 1 Appuyez sur  (**Copie**) pour l'allumer en vert.
- 2 Chargez votre document.
- 3 Utilisez le pavé numérique pour taper le nombre de copies que vous souhaitez (jusqu'à 99).
- 4 Appuyez sur **Options copie** et sur ▲ ou sur ▼ pour sélectionner Agrand./Réduc..
Appuyez sur **Menu/Confirme**.

5 Appuyez sur ▲ ou sur ▼ pour sélectionner le rapport d'agrandissement ou de réduction souhaité.

Appuyez sur **Menu/Confirme**.

—OU—

Vous pouvez sélectionner Manuel (25-400%) et appuyer sur **Menu/Confirme**.

Utilisez le pavé numérique pour saisir un rapport d'agrandissement ou de réduction entre 25 et 400%.

Appuyez sur **Menu/Confirme**.

(Par exemple, appuyez sur **5 3** pour saisir 53%.)

6 Appuyez sur **Marche Mono** ou sur **Marche Couleur**.



Les options copie spéciale 2 en 1 (P), 2 en 1 (L) 4 en 1 (P), 4 en 1 (L) ou Poster ne sont pas disponibles avec Agrandissement/Réduction.

Réglage du type de papier

Si vous faites une copie sur du papier spécial, veillez à sélectionner le type de papier que vous utilisez pour obtenir la meilleure qualité d'impression.

1 Appuyez sur  (**Copie**) pour l'allumer en vert.

2 Chargez votre document.

3 Utilisez le pavé numérique pour taper le nombre de copies que vous souhaitez (jusqu'à 99).

4 Appuyez sur **Options copie** et sur ▲ ou sur ▼ pour sélectionner **Type papier**.

Appuyez sur **Menu/Confirme**.

5 Appuyez sur ▲ ou sur ▼ pour sélectionner le type de papier utilisé (Normal, Jet encre, Glacé ou Transparent).

Appuyez sur **Menu/Confirme**.

6 Appuyez sur **Marche Mono** ou sur **Marche Couleur**.



Vous pouvez changer à n'importe quel moment le réglage Type de papier par défaut. (Voir *Sélectionner le type de papier* à la page 2-4.)

Réglage du format du papier

Si vous copiez sur du papier autre que papier A4, vous devrez changer le paramètre format du papier.



Vous pouvez copier sur du papier de format Lettre, Légal, A4, A5 ou photo (10(L) cm x 15(H) cm).

- 1 Appuyez sur  (**Copie**) pour l'allumer en vert.
- 2 Chargez votre document.
- 3 Utilisez le pavé numérique pour taper le nombre de copies que vous souhaitez (jusqu'à 99).
- 4 Appuyez sur **Options copie** et sur ▲ ou sur ▼ pour sélectionner `Format papier`.
Appuyez sur **Menu/Confirme**.
- 5 Appuyez sur ▲ ou sur ▼ pour sélectionner le format de papier utilisé (Letter, Legal, A4, A5 ou 10 (L) x 15 (H) cm).
Appuyez sur **Menu/Confirme**.
- 6 Appuyez sur **Marche Mono** ou sur **Marche Couleur**.

Ajustage de la luminosité

Vous pouvez régler la luminosité de la copie pour assombrir ou éclaircir les copies.

- 1 Appuyez sur  (**Copie**) pour l'allumer en vert.
- 2 Chargez votre document.
- 3 Utilisez le pavé numérique pour taper le nombre de copies que vous souhaitez (jusqu'à 99).
- 4 Appuyez sur **Options copie** et sur ▲ ou sur ▼ pour sélectionner `Luminosité`.
Appuyez sur **Menu/Confirme**.
- 5 Appuyez sur ▲ pour obtenir une copie plus claire.
—OU—
Appuyez sur ▼ pour obtenir une copie plus foncée.
Appuyez sur **Menu/Confirme**.
- 6 Appuyez sur **Marche Mono** ou sur **Marche Couleur**.

Copie N en 1 ou poster (Mise en page) (MFC-410CN uniquement)

Vous pouvez réduire le nombre de copies en utilisant la fonction de copie N en 1. Cela vous permet de copier deux ou quatre pages sur une seule page et ainsi d'économiser du papier. Vous pouvez également créer un poster. Quand vous utilisez la fonction Poster, votre MFC divise votre documents en plusieurs sections puis les agrandit de sorte que vous puissiez les assembler en un poster.



- Assurez-vous que le paramètre format du papier est réglé sur A4.
- Vous ne pouvez utiliser la fonction de copie N en 1 que pour le format de copie 100%.
- (P) signifie Portrait et (L) signifie Paysage.

- 1 Appuyez sur  (**Copie**) pour l'allumer en vert.
- 2 Chargez votre document.
- 3 Utilisez le pavé numérique pour taper le nombre de copies que vous souhaitez (jusqu'à 99).
- 4 Appuyez sur **Options copie** et sur ▲ ou sur ▼ pour sélectionner *Mise en page*.
Appuyez sur **Menu/Confirme**.
- 5 Appuyez sur ▲ ou sur ▼ pour sélectionner 2 en 1 (P), 2 en 1 (L), 4 en 1 (P), 4 en 1 (L), Poster (3 x 3) ou Off (1 en 1).
Appuyez sur **Menu/Confirme**.
- 6 Appuyez sur **Marche Mono** ou sur **Marche Couleur** pour numériser le document.
- 7 Si vous êtes en train de faire un poster, le MFC numérise le document et commence à imprimer.

—OU—

Si vous avez sélectionné l'option 2 en 1 ou 4 en 1, le MFC numérise la page et ensuite l'écran affiche:

Page suivante?
1.Oui 2.Non

Appuyez sur **1** pour numériser la page suivante.

8 Placez le document suivant sur la vitre du scanner.

Placez page suiv
Appuyez sur Conf

Appuyez sur **Menu/Confirmer**.

Recommencez les étapes 7 et 8 pour chaque page de la mise en page.

9 Une fois toutes les pages du document numérisées, appuyez sur **2** pour terminer.



Si vous avez sélectionné **Glacé** dans le paramètre type de papier pour les copies N en 1, le MFC imprimera les images comme si le papier ordinaire avait été sélectionné.



- Si vous faites des copies couleur multiples, l'option de copies N en 1 n'est pas disponible.
- Avec la fonction de copie Poster, vous ne pouvez pas faire plus d'une copie.

Placez le document face en bas dans le sens indiqué ci-dessous.

2 en 1 (P)



2 en 1 (L)

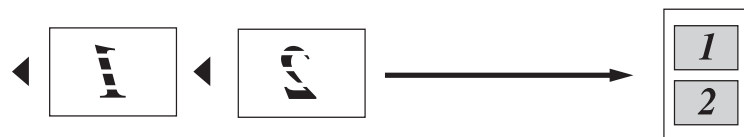

4 en 1 (P)



4 en 1 (L)



Poster (3X3)

Vous pouvez faire une copie de format poster à partir d'une photo.

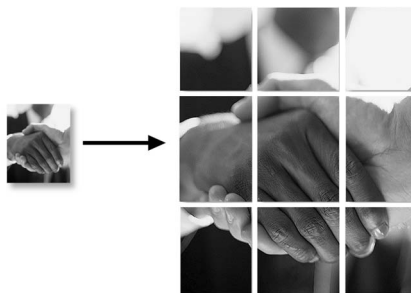

Modifier les réglages par défaut de l'option copie

Vous pouvez sauvegarder les paramètres de copie utilisés le plus souvent en les réglant par défaut. Ces réglages restent opérationnels tant qu'ils ne sont pas modifiés.

Augmenter la vitesse ou la qualité de copie

- 1 Appuyez sur **Menu/Confirme**, **3**, **1**.
- 2 Appuyez sur ▲ ou sur ▼ pour sélectionner *Normale*, *Meilleure* ou *Rapide*.
Appuyez sur **Menu/Confirme**.
- 3 Appuyez sur **Arrêt/Sortie**.

Ajustage de la luminosité

- 1 Appuyez sur **Menu/Confirme**, **3**, **2**.
- 2 Appuyez sur ▲ pour obtenir une copie plus claire.
—OU—
Appuyez sur ▼ pour obtenir une copie plus foncée.
Appuyez sur **Menu/Confirme**.
- 3 Appuyez sur **Arrêt/Sortie**.

Ajuster le contraste

Vous pouvez changer le contraste pour rendre une image plus nette et plus vive.

- 1 Appuyez sur **Menu/Confirme**, **3**, **3**.
- 2 Appuyez sur ▲ pour augmenter le contraste.
—OU—
Appuyez sur ▼ pour diminuer le contraste.
Appuyez sur **Menu/Confirme**.
- 3 Appuyez sur **Arrêt/Sortie**.

Ajuster la saturation des couleurs

- 1 Appuyez sur **Menu/Confirme**, 3, 4.
- 2 Appuyez sur ▲ ou sur ▼ pour sélectionner Rouge, Vert ou Bleu.
Appuyez sur **Menu/Confirme**.
- 3 Appuyez sur ▲ pour augmenter la saturation des couleurs.
—OU—
Appuyez sur ▼ pour diminuer la saturation des couleurs.
Appuyez sur **Menu/Confirme**.
- 4 Retournez à l'étape 2 pour sélectionner la couleur suivante.
—OU—
Appuyez sur **Arrêt/Sortie**.

Restrictions légales

Les reproductions couleur de certains documents sont illégales et peuvent conduire à une responsabilité pénale ou civile. Cet avertissement tient lieu de guide et ne représente pas une liste complète de toutes les interdictions possibles. En cas d'incertitude, nous proposons que vous consultiez les autorités juridiques compétentes quant à la légalité des documents qui font l'objet de doute.

Voici une liste d'exemples de documents qui ne doivent pas être photocopiés:

- Billets de banque
- Obligations et autres certificats d'endettement
- Certificats de dépôt
- Documents militaires et des forces armées
- Passeports
- Timbres-poste (oblitérés ou non oblitérés)
- Documents d'immigration
- Documents d'aide sociale
- Chèques ou traites tirés par des organismes gouvernementaux
- Documents d'identification, badges ou insignes
- Permis et certificats de titre de véhicules motorisés

Les œuvres protégées par le droit d'auteur ne peuvent pas être copiées. Des sections d'une œuvre protégée par le droit d'auteur peuvent être copiées pour une 'utilisation équitable'. Des copies multiples représentent un usage abusif.

Les œuvres d'art doivent être considérées comme l'équivalent des œuvres protégées par le droit d'auteur.

Introduction

Même si votre MFC n'est pas connecté à votre ordinateur, vous pouvez imprimer des photos directement à partir de votre appareil photo numérique. Votre MFC de Brother est équipé de cinq lecteurs (fentes) pour les cartes mémoire courantes des appareils photo numériques: CompactFlash®, SmartMedia®, Memory Stick®, SecureDigital™, et xD-Picture Card™.

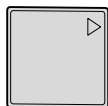

CompactFlash®
(Type I uniquement)



SmartMedia®



Memory Stick®



SecureDigital™



xD-Picture Card™

La fonction PhotoCapture Center™ vous permet d'imprimer vos photos numériques à partir de votre appareil photo numérique à haute résolution pour une impression de qualité photo.



- miniSD™ est utilisable avec un adaptateur de miniSD™.
- Memory Stick Duo™ est utilisable avec un adaptateur Memory Stick Duo™.
- Les adaptateurs ne sont pas inclus avec le MFC. Prenez contact avec un fournisseur d'adaptateurs.

Exigences concernant PhotoCapture Center™

Pour éviter les situations d'erreur, n'oubliez pas:

- Le fichier DPOF sur la carte mémoire doit être d'un format valide. (Voir *Impression DPOF* à la page 9-8.)
- L'extension de nom de fichier de l'image doit être .JPG (les autres extensions de nom de fichier d'image comme .JPEG, .TIF, .GIF etc., ne seront pas reconnues).
- L'impression Walk-up PhotoCapture Center™ doit être effectuée séparément des opérations de PhotoCapture Center™ en utilisant le PC.
(Un fonctionnement simultané n'est pas possible.)
- IBM Microdrive™ n'est pas compatible avec le MFC.
- Le MFC peut lire jusqu'à 999 fichiers dans une carte mémoire.
- N'utilisez que des cartes mémoire Smart à tension nominale 3,3 V.
- CompactFlash® Type II n'est pas pris en charge.



Lors de l'impression de l'INDEX ou d'une IMAGE, PhotoCapture Center™ imprime toutes les images valides, même si une image (ou plus) est altérée. Une partie de l'image altérée peut être imprimée.



Votre MFC a été conçu pour lire des cartes mémoire qui ont été formatées par un appareil photo numérique.

Lorsqu'un appareil photo numérique formate une carte mémoire, il crée un dossier spécial dans lequel il copie les données d'image. Si vous devez modifier les données d'image enregistrées sur une carte mémoire avec votre PC, nous vous conseillons de ne pas modifier la structure du dossier créé par l'appareil photo numérique. Lorsque vous sauvegardez des fichiers d'image nouveaux ou modifiés sur la carte mémoire, nous vous conseillons aussi d'utiliser le même dossier que celui qui est utilisé par votre appareil photo numérique. Si les données ne sont pas sauvegardées dans le même dossier, il se peut que le MFC ne puisse pas lire le fichier ou imprimer l'image.

Comment commencer

Insérez fermement la carte dans la fente qui lui correspond.

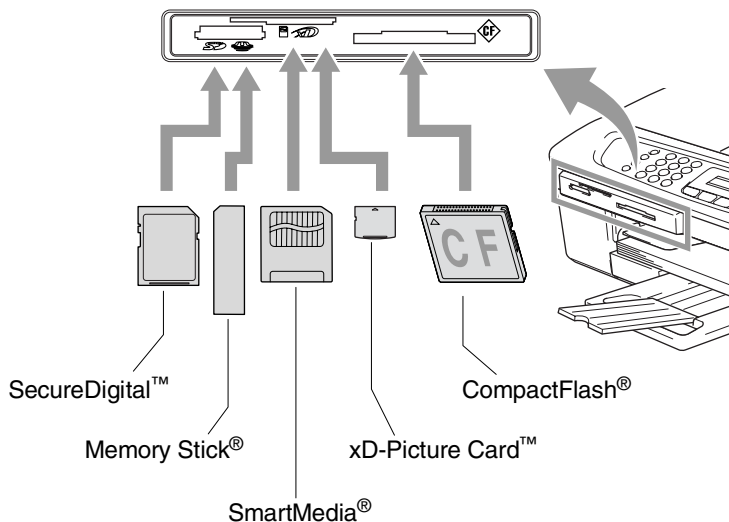

Les indications de la touche **PhotoCapture**:

- Le voyant **PhotoCapture** est allumé (ON), la carte mémoire est insérée correctement.
- Le voyant **PhotoCapture** est éteint (OFF), la carte mémoire est mal insérée.
- Le voyant **PhotoCapture** CLIGNOTE, la carte mémoire est en cours de lecture ou d'écriture.

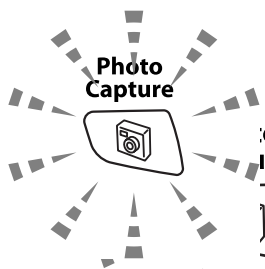

⚠ Veillez à Ne PAS débrancher le cordon d'alimentation ou à Ne PAS retirer la carte mémoire du lecteur de carte (fente) lorsque le MFC effectue une opération de lecture ou d'écriture de la carte (clignotement du voyant **PhotoCapture**). **Vous risquez de perdre vos données ou d'endommager la carte.**

Le MFC ne peut lire qu'une carte mémoire à la fois, il est donc inutile d'insérer plus d'une carte.

Les étapes ci-dessous donnent un aperçu de la fonction Impression directe. Pour des instructions plus détaillées, reportez-vous aux pages restantes de ce chapitre.

- 1** Insérez fermement la carte mémoire dans le lecteur (fente) pour carte mémoire.

Quand vous insérez la carte mémoire dans la fente qui lui correspond, l'écran affiche:

C.FLASH Actif
Appuyez sur PhotoCapture...

-  Le message Carte mémoire active s'affiche pendant 60 secondes avant de disparaître. Même dans ce cas, vous pouvez passer sur le mode PhotoCapture en appuyant sur **PhotoCapture**.

- 2** Appuyez sur **PhotoCapture**.

Si votre appareil photo numérique prend en charge l'impression DPOF, voir *Impression DPOF* à la page 9-8.

- 3** Imprimez l'index qui montre les vignettes d'images enregistrées sur la carte mémoire. Votre MFC donnera un numéro d'image à chaque vignette.

Appuyez sur ▲ ou ▼ pour sélectionner Impr. index puis appuyez sur **Menu/Confirme**.

Appuyez sur **Marche Couleur** pour lancer l'impression de la feuille d'index.

(Voir *Impression de l'index (vignettes)* à la page 9-5.)

- 4** Pour imprimer des images, appuyez sur ▲ ou ▼ pour sélectionner Impr. images puis appuyez sur **Menu/Confirme**.

Tapez le numéro de l'image et appuyez sur **Menu/Confirme**.

Appuyez sur **Marche Couleur** pour lancer l'impression.

(Voir *Imprimer les images* à la page 9-6.)

-  Vous pouvez changer les paramètres pour imprimer des images tels que le type de papier et le format du papier, le format d'impression et le nombre de copies. (Voir *Imprimer les images* à la page 9-6.)

Impression de l'index (vignettes)

PhotoCapture Center™ numérote les images (N° 1, N° 2, N° 3, etc.).



➔ No. 1
DEI.JPG

01.01.2003
100KB

Il ne reconnaît pas les numéros ou autres noms de fichier utilisés par votre PC ou appareil photo numérique pour identifier les photos. Vous pouvez imprimer une page de vignettes (page d'index avec 6 ou 5 images par ligne). On peut y voir toutes les images se trouvant sur la carte mémoire.

- 1 Vérifiez que vous avez inséré la carte mémoire.
Appuyez sur **PhotoCapture**. (Voir page 9-3.)
- 2 Appuyez sur ▲ ou sur ▼ pour sélectionner **Impr. index**.
Appuyez sur **Menu/Confirme**.
- 3 Appuyez sur ▲ ou sur ▼ pour sélectionner **6 Images/Ligne** ou **5 Images/Ligne**.
Appuyez sur **Menu/Confirme**.

Index



5 Images/Ligne

Index

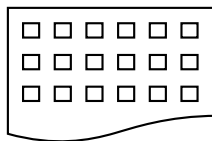

6 Images/Ligne

- 4 Appuyez sur **Marche Couleur** pour lancer l'impression.



Le temps d'impression de l'option 5 Images/Ligne sera plus lent que pour l'option 6 Images/Ligne, mais la qualité sera meilleure. Pour imprimer une image, voir *Imprimer les images* à la page 9-6.

Imprimer les images

Avant de pouvoir imprimer une image donnée, vous devez connaître son numéro.



Imprimez tout d'abord l'index.

(Voir *Impression de l'index (vignettes)* à la page 9-5.)

1

Vérifiez que vous avez inséré la carte mémoire.

Appuyez sur **PhotoCapture**. (Voir page 9-3.)

2

Appuyez sur ▲ ou sur ▼ pour sélectionner Impr. images.

Appuyez sur **Menu/Confirme**.



Si votre carte mémoire contient des informations DPOF, l'écran affiche Imp. DPOF: Oui, consultez *Impression DPOF* à la page 9-8.

3

Utilisez le pavé numérique pour taper le numéro de l'image que vous souhaitez imprimer et qui apparaît sur la page Index (vignettes).

Appuyez sur **Menu/Confirme**.

Entrée & Conf No. : 1, 3, 6

Recommencez cette étape pour saisir les numéros de toutes les images que vous souhaitez imprimer.



Vous pouvez saisir tous les numéros en une seule fois en utilisant la touche * pour une virgule ou la touche # pour le trait d'union. (Exemple: saisissez **1 * 3 * 6** - pour imprimer les images N° 1, N° 3 et N° 6. Saisissez **1#5** pour imprimer les images N° 1 à N° 5.).

4

Après avoir sélectionné les numéros des images,

appuyez de nouveau sur **Menu/Confirme** et passez à l'étape 5.

—OU—

Pour imprimer sans modifier un quelconque paramètre, appuyez sur **Marche Couleur**.

Type de papier et format du papier

- 5** Appuyez sur ▲ ou sur ▼ pour sélectionner le type de papier utilisé, Letter Glacé, 10x15cm glacé, 13x18cm glacé, A4 glacé, Letter Normal, A4 Ordinaire, Letter J. Encre, A4 Jet Encre **OU** 10x15cm Jet Enc. Appuyez sur **Menu/Confirme**.

Si vous avez sélectionné Lettre ou A4, allez à l'étape 6.

Si vous avez sélectionné un autre format, allez à l'étape 7.

—**OU**—

Pour imprimer sans modifier un quelconque paramètre, appuyez sur **Marche Couleur**.

Format d'impression

- 6** Si vous avez sélectionné Lettre ou A4, appuyez sur ▲ ou sur ▼ pour sélectionner le format d'impression (10x8cm, 13x9cm, 15x10cm, 18x13cm, 20x15cm **OU** Format max.).

Appuyez sur **Menu/Confirme** et passez à l'étape 7.

—**OU**—

Pour imprimer sans modifier un quelconque paramètre, appuyez sur **Marche Couleur**.

Position imprimée pour papier A4

① 10x8cm	② 13x9cm	③ 15x10cm	④ 18x13cm	⑤ 20x15cm	⑥ Format max.



Le Format max. est disponible pour MFC-410CN uniquement.

Nombre de copies

- 7** Utilisez le pavé numérique pour taper le nombre de copies que vous souhaitez.

Appuyez sur **Menu/Confirme**.

- 8** Appuyez sur **Marche Couleur** pour imprimer.



Les réglages que vous souhaitez utiliser avec la carte sont conservés jusqu'à ce que vous retiriez la carte mémoire du lecteur (fente), que vous imprimiez des images ou que vous appuyiez sur **Arrêt/Sortie**.

Impression DPOF

DPOF est l'acronyme de l'anglais Digital Print Order Format.

Les grands fabricants d'appareils photo numériques (Canon Inc., Eastman Kodak Company, Fuji Photo Film Co., Ltd. et Matsushita Electric Industrial Co., Ltd. et Sony Corporation.) ont créé cette norme pour faciliter l'impression des images provenant d'un appareil photo numérique.

Si votre appareil photo prend en charge l'impression DPOF, vous pourrez sélectionner sur l'écran de l'appareil photo numérique les images ainsi que le nombre de copies que vous souhaitez imprimer.

Quand la carte mémoire (CompactFlash®, SmartMedia®, Memory Stick®, SecureDigital™ et xD-Picture Card™) contenant des informations DPOF est mise dans votre MFC, vous pouvez facilement imprimer les images sélectionnées.

- 1 Insérez votre carte mémoire dans le lecteur (fente) qui lui correspond.

C.FLASH Actif
Appuyez sur PhotoCapture...



Le message Carte mémoire active s'affiche pendant 60 secondes avant de disparaître. Même dans ce cas, vous pouvez passer sur le mode PhotoCapture en appuyant sur **PhotoCapture**.

- 2 Appuyez sur **PhotoCapture**.

- 3 Appuyez sur ▲ ou sur ▼ pour sélectionner Impr. images.
Appuyez sur **Menu/Confirme**.

- 4 S'il y a un fichier DPOF sur la carte, l'écran affiche:

Choix ▲▼ & Conf
Imp. DPOF: Oui

- 5 Appuyez sur ▲ ou sur ▼ pour sélectionner Imp. DPOF: Oui.
Appuyez sur **Menu/Confirme**.



Si vous souhaitez choisir les images et leurs options d'impression maintenant, sélectionnez Imp. DPOF: Non.

- 6 Appuyez sur **Marche Couleur** pour imprimer.

Changement des réglages par défaut

Vous pouvez sauvegarder les paramètres PhotoCapture Center™ utilisés le plus souvent en les réglant par défaut. Ces réglages restent opérationnels tant qu'ils ne sont pas modifiés.

Augmenter la vitesse ou la qualité d'impression

- 1 Appuyez sur **Menu/Confirme, 4, 1.**
- 2 Appuyez sur ▲ ou sur ▼ pour sélectionner Normale ou Photo.
Appuyez sur **Menu/Confirme.**
- 3 Appuyez sur **Arrêt/Sortie.**

Réglage du papier et du format

- 1 Appuyez sur **Menu/Confirme, 4, 2.**
- 2 Appuyez sur ▲ ou sur ▼ pour sélectionner Letter Glacé, 10x15cm glacé, 13x18cm glacé, A4 glacé, Letter Normal, A4 Ordinaire, Letter J. Encre, A4 Jet Encre ou 10x15cm Jet Enc.

Appuyez sur **Menu/Confirme.**

Si vous avez sélectionné Lettre ou A4, appuyez sur ▲ ou sur ▼ pour sélectionner le format d'impression (10x8cm, 13x9cm, 15x10cm, 18x13cm, 20x15cm ou Format max.).

Appuyez sur **Menu/Confirme.**

- 3 Appuyez sur **Arrêt/Sortie.**



Le Format max. est disponible pour MFC-410CN uniquement.

Ajustage de la luminosité

- 1 Appuyez sur **Menu/Confirme**, 4, 3.
- 2 Appuyez sur ▲ pour obtenir une impression plus claire.
—OU—
Appuyez sur ▼ pour obtenir une impression plus foncée.
Appuyez sur **Menu/Confirme**.
- 3 Appuyez sur **Arrêt/Sortie**.

Ajuster le contraste

Vous pouvez sélectionner le réglage du contraste. Plus de contraste rend l'image plus nette et plus vive.

- 1 Appuyez sur **Menu/Confirme**, 4, 4.
- 2 Appuyez sur ▲ pour augmenter le contraste.
—OU—
Appuyez sur ▼ pour diminuer le contraste.
Appuyez sur **Menu/Confirme**.
- 3 Appuyez sur **Arrêt/Sortie**.

Ajustement des couleurs (MFC-410CN uniquement)

Vous pouvez activer la fonction d'ajustement des couleurs pour imprimer des images plus vives. Le temps d'impression sera plus lent.

- 1 Appuyez sur **Menu/Confirme**, 4, 5.
- 2 Appuyez sur ▲ ou sur ▼ pour sélectionner On.
Appuyez sur **Menu/Confirme**.
—OU—

Sélectionnez Off et appuyez sur **Menu/Confirme**, puis passez à l'étape 5.



Si vous sélectionnez On, vous pouvez personnaliser l'équilibrage des blancs, la netteté ou la densité des couleurs.

- 3 Appuyez sur ▲ ou sur ▼ pour sélectionner Balance blancs, Netteté ou Densité coul..
Appuyez sur **Menu/Confirme**.
- 4 Appuyez sur ▲ ou sur ▼ pour ajuster le degré de réglage.
Appuyez sur **Menu/Confirme**.
- 5 Appuyez sur **Arrêt/Sortie**.

■ **Equilibrage des blancs**

Ce paramètre permet d'ajuster la teinte des zones blanches d'une image.

L'éclairage, les réglages de l'appareil photo et d'autres facteurs auront un effet sur l'aspect du blanc. Les zones blanches d'une image peuvent être légèrement roses, jaunes ou d'une autre couleur. Grâce à ce réglage, vous pouvez corriger cet effet et redonner aux zones blanches un blanc parfait.

■ **Netteté**

Ce paramètre permet de rehausser le détail d'une image. C'est l'équivalent de la mise au point sur un appareil photo. Si l'image n'est pas entièrement nette et si vous ne pouvez pas voir les détails précis de l'image, réglez la netteté.

■ **Densité de couleur**

Ce paramètre permet d'ajuster la quantité totale de couleur dans l'image. Vous pouvez augmenter ou diminuer la quantité de couleur dans une image pour améliorer une photo délavée ou faible.

Tronquage

Si votre photo est trop longue ou trop large pour rentrer dans l'espace disponible de la mise en page que vous avez sélectionnée, une partie de l'image sera automatiquement tronquée.

Le réglage par défaut est *On*. Si vous voulez imprimer toute l'image, placez ce paramètre sur *Off*.

- 1** Pour le MFC-210C, appuyez sur **Menu/Confirme, 4, 5**.
Pour le MFC-410CN, appuyez sur **Menu/Confirme, 4, 6**.
- 2** Appuyez sur ▲ ou sur ▼ pour sélectionner *Off* (ou *On*).
Appuyez sur **Menu/Confirme**.
- 3** Appuyez sur **Arrêt/Sortie**.

Recadrer : *On*

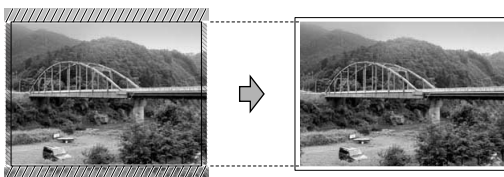

Recadrer : *Off*

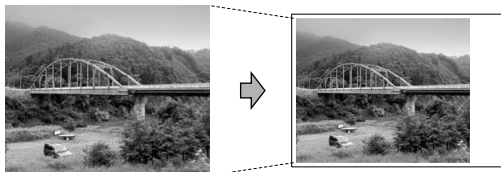

Sans bordure

Le temps d'impression sera légèrement plus lent.

- 1** Pour le MFC-210C, appuyez sur **Menu/Confirme, 4, 6**.
Pour le MFC-410CN, appuyez sur **Menu/Confirme, 4, 7**.
- 2** Appuyez sur ▲ ou sur ▼ pour sélectionner *Off* (ou *On*).
Appuyez sur **Menu/Confirme**.
- 3** Appuyez sur **Arrêt/Sortie**.

Comprendre les messages d'erreur

Une fois que vous connaîtrez les types d'erreurs qui peuvent se présenter avec PhotoCapture Center™, vous pourrez facilement identifier les difficultés et y remédier.

Quand un message d'erreur s'affiche sur l'écran, le MFC émet un bip pour attirer votre attention.

Erreur média—Ce message s'affiche si vous insérez une carte mémoire qui est mauvaise ou non formatée ou s'il y a un problème au niveau du lecteur de carte mémoire. Pour supprimer cette erreur, sortez la carte mémoire.

Pas de fichier—Ce message s'affiche si vous essayez d'accéder à la carte mémoire se trouvant dans le lecteur (fente) et qui ne contient pas de fichier .JPG.

Mémoire saturée—Ce message s'affiche si vous travaillez avec des images trop volumineuses pour la mémoire du MFC.

Utilisation de PhotoCapture Center™ à partir de votre PC

Vous pouvez accéder à la carte mémoire qui est dans le lecteur (fente) de carte à mémoire du MFC à partir de votre PC.

(Voir *Utilisation du PhotoCapture Center™ à partir de votre PC* à la page 6-1 du Guide d'utilisation du logiciel sur le CD-ROM ou *Utilisation de PhotoCapture Center™ à partir d'un Macintosh®* (pas disponible pour MFC-3240C et MFC-5440CN) à la page 8-45 dans le guide d'utilisation du logiciel sur le CD-ROM.)

Utilisation de PhotoCapture Center™ pour numériser les documents

Vous pouvez numériser des documents et les sauvegarder dans une carte mémoire pour rendre rapidement et facilement des documents exécutables. (Voir *Numérisation vers carte mémoire* (pas disponible pour MFC-3240C, MFC-210C et MFC-5440CN) à la page 2-23 du Guide d'utilisation du logiciel sur le CD-ROM.)

10 Informations importantes

Pour votre sécurité

Pour garantir une utilisation en toute sécurité, branchez la fiche à trois broches fournie uniquement dans une prise d'alimentation à trois broches standard correctement mise à la terre par l'intermédiaire du circuit électrique domestique.

Le fait que l'équipement fonctionne correctement ne signifie pas que l'alimentation est mise à la terre et ne prouve pas la sécurité de l'installation. Pour votre sécurité, en cas de doute sur l'efficacité de la mise à la terre de l'alimentation, consultez un électricien qualifié.

Connexion LAN (MFC-420CN uniquement)

Attention

Reliez cet appareil à une connexion LAN qui n'est pas soumise à des surtensions.

Déclaration de conformité internationale ENERGY STAR®

Le programme international ENERGY STAR® a pour objectif de promouvoir le développement et la popularisation des équipements de bureau à faible consommation.

En tant que partenaire d'ENERGY STAR®, Brother Industries, Ltd. a déterminé que ce produit répond aux directives d'ENERGY STAR® en matière d'économie d'énergie.



Consignes de sécurité importantes

- 1** Lisez toutes ces instructions.
- 2** Conservez-les pour référence ultérieure.
- 3** Respectez tous les avertissements et instructions figurant sur l'appareil.
- 4** Débranchez l'appareil de la prise murale avant de le nettoyer. N'utilisez pas de produits nettoyants liquides ou en aérosol. Utilisez un chiffon humide pour le nettoyer.
- 5** Ne placez pas cet appareil à proximité de l'eau.
- 6** Ne placez pas cet appareil sur un chariot, un socle ou une table si ces derniers sont instables. L'appareil risquerait de tomber et une telle chute pourrait abîmer l'appareil.
- 7** Les fentes et ouvertures pratiquées sur le boîtier ainsi qu'à l'arrière ou sur le dessous de l'appareil servent à la ventilation; pour assurer le bon fonctionnement de l'appareil et pour le protéger contre toute surchauffe, veillez à ne jamais bloquer ou couvrir ces ouvertures. Pour éviter toute obturation de ces ouvertures, ne placez jamais l'appareil sur un lit, un canapé, un tapis ou toute autre surface similaire. Ne le placez jamais sur ou près d'un radiateur ou autre appareil de chauffage. Il ne doit jamais être encastré dans un meuble sans aération suffisante.
- 8** Cet appareil doit être branché sur une prise de courant dont les caractéristiques correspondent au type de source d'alimentation indiqué sur l'étiquette. En cas de doute, appelez votre revendeur ou la compagnie d'électricité de votre région.
N'utilisez que le cordon d'alimentation fourni avec ce MFC.
- 9** Cet appareil est équipé d'une fiche de mise à la terre à 3 fils, une fiche ayant une troisième broche (mise à la terre). Il est recommandé de n'utiliser qu'une prise d'alimentation mise à la terre. Il s'agit là d'un dispositif de sécurité. Si vous ne pouvez pas insérer la fiche dans la prise de courant, appelez votre électricien pour qu'il remplace votre prise obsolète. Evitez tout expédient qui priverait l'appareil de la connexion à la terre.
- 10** Evitez de placer des objets sur le cordon d'alimentation. Ne placez pas cet appareil dans un endroit où l'on risque de marcher/trébucher sur le cordon d'alimentation.

- 11** Ne placez rien devant le MFC pouvant bloquer la réception des fax. Ne posez rien sur le plateau d'éjection des fax reçus.
- 12** Attendez que les pages soient sorties du MFC avant de les saisir.
- 13** Débranchez ce produit de la prise de courant et remettez-vous-en à un centre d'entretien agréé de Brother dans les conditions suivantes:
- Le cordon d'alimentation est abîmé ou effiloché.
 - Du liquide s'est répandu dans l'appareil.
 - L'appareil a été exposé à la pluie ou à de l'eau.
 - Si l'appareil ne fonctionne pas normalement lorsqu'on suit les instructions. Limitez-vous aux réglages expliqués dans le manuel. Un mauvais réglage des autres commandes peut endommager l'appareil et pourra souvent nécessiter un travail très long par un technicien qualifié pour que l'appareil puisse à nouveau fonctionner normalement.
 - L'appareil est tombé ou le boîtier est abîmé.
 - Le comportement de l'appareil est sensiblement modifié, ce qui indique la nécessité d'une révision.
- 14** Pour protéger l'appareil contre les surtensions, nous recommandons l'utilisation d'un dispositif de protection de puissance (protecteur de surtension).

Marques commerciales

Le logo Brother est une marque déposée de Brother Industries, Ltd.

Brother est une marque déposée de Brother Industries, Ltd.

Multi-Function Link est une marque déposée de Brother International Corporation.

© 2004 Brother Industries, Ltd. Tous droits réservés.

Windows et Microsoft sont des marques déposées de Microsoft aux Etats-Unis et dans d'autres pays.

Macintosh et TrueType sont des marques déposées d'Apple Computer, Inc.

PaperPort et OmniPage OCR sont des marques déposées de ScanSoft, Inc.

Presto! PageManager est une marque déposée de NewSoft Technology Corporation.

Microdrive est une marque commerciale de International Business Machine Corporation.

SmartMedia est une marque déposée de Toshiba Corporation.

CompactFlash est une marque déposée de SanDisk Corporation.

Memory Stick est une marque déposée de Sony Corporation.

SecureDigital est une marque commerciale de Matsushita Electric Industrial Co. Ltd., SanDisk Corporation et Toshiba Corporation.

miniSD est une marque commerciale de SD Association.

xD-Picture Card est une marque commerciale de Fujifilm Co. Ltd., Toshiba Corporation et Olympus Optical Co. Ltd.

Memory Stick Duo et MagicGate sont des marques commerciales de Sony Corporation.

Chaque société dont le titre logiciel est mentionné dans ce manuel dispose d'un accord de licence logiciel spécifique pour ses programmes privés.

Tous les autres noms de marques et de produits mentionnés dans le guide de l'utilisateur, ce guide d'utilisation du logiciel et le guide de l'utilisateur en réseau (MFC-410CN uniquement) sont des marques déposées de leurs sociétés respectives.

11 Dépistage des pannes et entretien normal

Dépistage des pannes

Messages d'erreur

Comme pour tout appareil sophistiqué de bureautique, des problèmes peuvent survenir. Si c'est le cas, votre MFC identifie le problème et affiche un message d'erreur. La liste ci-dessous explique les messages d'erreur les plus fréquents.

Vous pouvez corriger la plupart des problèmes par vous-même. Si vous avez besoin d'autre aide, le Centre de Solutions Brother vous offre les FAQ et conseils de dépistage des pannes les plus récents.

Visitez-nous sous <http://solutions.brother.com>.

MESSAGES D'ERREUR		
MESSAGE D'ERREUR	CAUSE	ACTION
Basse temp.	Les têtes d'impression sont trop froides.	Laissez le MFC monter en température.
Bourrage papier	Du papier est coincé dans le MFC.	(Voir <i>Bourrage d'imprimante ou bourrage de papier</i> à la page 11-5.)
Capot ouvert	Le capot du scanner n'est pas entièrement fermé.	Soulevez le capot du scanner et puis refermez-le.
Cart.Noire vide	Une ou plusieurs cartouches d'encre sont vides. Le MFC arrête toutes les opérations d'impression. Tant qu'il reste de la mémoire, les fax noir et blanc sont enregistrés dans la mémoire. Si le télécopieur émetteur a un fax couleur, l'opération de 'prise de contact' du MFC lui demande d'envoyer le fax en noir et blanc. Si le télécopieur émetteur est en mesure de le convertir, le fax couleur sera reçu dans la mémoire en noir et blanc.	Remplacez les cartouches d'encre. (Voir <i>Remplacement des cartouches d'encre</i> à la page 11-24.)

MESSAGES D'ERREUR		
MESSAGE D'ERREUR	CAUSE	ACTION
Chang. Imposs. Nettoy. Imposs. Initial. Imposs. Impress.imposs. Numér. Imposs.	Le MFC présente un problème mécanique. —OU— Un obstacle étranger tel qu'une trombone ou du papier déchiré se trouve dans le MFC.	<p>Ouvrez le capot du scanner et retirez les obstacles étrangers de l'intérieur du MFC. Si le message d'erreur continue, suivez les étapes ci-dessous avant de débrancher le MFC pour que vous ne perdiez pas de messages importants. Puis, débranchez le MFC de la source de courant pendant plusieurs minutes (cette opération effacera tous les fax) et rebranchez-le.</p> <p>Vérifiez si le MFC a des fax dans sa mémoire ou non</p> <ol style="list-style-type: none"> 1. Appuyez sur Menu/Confirme, 9, 0, 1. 2. Si le MFC n'a pas de fax, débranchez le MFC de la source de courant pendant quelques minutes, puis rebranchez-le. <p>—OU—</p> <p>Si'il y a des fax, vous pouvez les transférer à un autre télécopieur. Passez à l'étape 3.</p> <p>—OU—</p> <p>Pour le MFC-410CN, vous pouvez réadresser les fax restants à votre PC. Reportez-vous à Transfert des fax à votre PC.</p> <p>Transfert des fax à un autre télécopieur</p> <ol style="list-style-type: none"> 3. Saisissez le numéro de fax sur lequel vous voulez transférer les fax. 4. Appuyez sur Marche Mono. 5. Une fois les fax transférés, débranchez le MFC de la source de courant pendant quelques minutes, puis rebranchez-le. <p>Vous pouvez transférer le rapport du journal des fax sur un autre télécopieur en appuyant sur Menu/Confirme, 9, 0, 2 à l'étape 1.</p> <p>Si vous n'avez pas configuré votre ID Station, vous ne pouvez pas entrer le mode de transfert de fax.</p> <p>Transfert des fax à votre PC (MFC-410CN uniquement)</p> <p>Vous pouvez déplacer les données de fax restantes à votre PC.</p> <ol style="list-style-type: none"> 1. Appuyez sur Menu/Confirme, 2, 5, 1. 2. A l'aide de ▲ ou de ▼, sélectionnez Récep. Fax PC, puis appuyez sur Menu/Confirme. L'écran vous demande si vous voulez transférer un fax à votre PC. 3. Pour transférer toutes les fax à votre PC, appuyez sur 1. <p>—OU—</p> <p>Pour garder tous les fax dans la mémoire du MFC, appuyez sur 2.</p> <ol style="list-style-type: none"> 4. Une fois des fax transférées, débranchez le MFC de la source de courant pendant quelques minutes, puis rebranchez-le. <p>(Pour détails voir <i>Utilisation du logiciel PC-FAX de Brother</i> à la page 5-1 du Guide d'utilisation du logiciel sur le CD-ROM.)</p>

MESSAGES D'ERREUR		
MESSAGE D'ERREUR	CAUSE	ACTION
Déconnecté	L'appel a été interrompu par votre correspondant ou son télécopieur.	Essayez à nouveau de transmettre ou de recevoir.
Données mém.	Les données d'impression restent dans la mémoire du MFC.	Relancez l'impression à partir de votre ordinateur.
	Les données d'impression restent dans la mémoire du MFC. Le câble USB a été débranché alors même que l'ordinateur envoyait les données vers le MFC.	Appuyez sur Arrêt/Sortie . Le MFC annule la tâche et éjecte la page en cours d'impression.
Err. Connexion	Vous avez essayé d'extraire un document d'un télécopieur qui n'était pas programmé en mode d'attente de relève.	Vérifiez la configuration de relève en attente de votre correspondant.
Erreur com.	Une ligne téléphonique de mauvaise qualité a provoqué une erreur de communication.	Retentez l'appel plus tard. Si le problème persiste, appelez la compagnie de téléphone pour faire vérifier votre ligne.
Erreur média	La carte mémoire est altérée, incorrectement formatée, ou il y a un problème avec la carte mémoire.	Réinsérez l'autre carte mémoire en marche que vous connaissez.
Haute temp.	Les têtes d'impression sont trop chaudes.	Laissez le MFC refroidir.
Mémoire saturée	La mémoire du MFC est saturée.	(Transmission de fax ou opération de copie en cours) Appuyez sur Arrêt/Sortie et attendez que les autres opérations en cours se terminent, puis essayez à nouveau. —OU— (MFC-410CN uniquement) Supprimez les données se trouvant en mémoire. Pour obtenir plus de mémoire, désactivez la fonction <i>Mémoriser fax</i> . (Voir <i>Configuration de la fonction Mémoriser fax</i> à la page 6-2.) —OU— (MFC-410CN uniquement) Imprimez les fax qui sont dans la mémoire. (Voir <i>Impression d'un fax depuis la mémoire (MFC-410CN uniquement)</i> à la page 4-5.) (Opération d'impression en cours) Réduisez la résolution d'impression.

MESSAGES D'ERREUR		
MESSAGE D'ERREUR	CAUSE	ACTION
Noir quasi vide	Une ou plusieurs cartouches d'encre viennent à manquer d'encre. Si le télécopieur émetteur a un fax couleur, l'opération de 'prise de contact' du MFC lui demande d'envoyer le fax en noir et blanc. Si le télécopieur émetteur est en mesure de le convertir, le fax couleur sera reçu dans la mémoire en noir et blanc.	Commandez une nouvelle cartouche d'encre.
Non assigné	Vous avez essayé d'accéder à un numéro abrégé qui n'est pas programmé.	Programmez le numéro abrégé. (Voir <i>Enregistrement des numéros abrégés</i> à la page 5-1.)
Pas de fichier	La carte mémoire se trouvant dans le lecteur ne contient pas de fichier .JPG.	Réinsérez la bonne carte mémoire.
Pas Rép/Occupé	Le numéro que vous avez composé ne répond pas ou sonne occupé.	Vérifiez le numéro et retentez l'appel.
Sans cartouche	Une cartouche d'encre est mal installée.	Retirez la cartouche d'encre et remettez-la correctement en place. (Voir <i>Remplacement des cartouches d'encre</i> à la page 11-24.)
Vérif. format	Le format du papier ne convient pas.	Chargez à nouveau du papier du bon format (Lettre, Légal ou A4), puis appuyez sur Marche Mono ou sur Marche Couleur .
Vérif. Papier	Il n'y a plus de papier dans le MFC.	Ajoutez du papier et appuyez sur Marche Mono ou sur Marche Couleur .
	Du papier est coincé dans le MFC.	Voir <i>Bourrage d'imprimante ou bourrage de papier</i> à la page 11-5.

Bourrage d'imprimante ou bourrage de papier

Retirez le papier coincé en fonction de la position du bourrage dans le MFC.

Le papier est coincé à l'intérieur du bac à papier

- 1 Sortez le bac à papier du MFC.

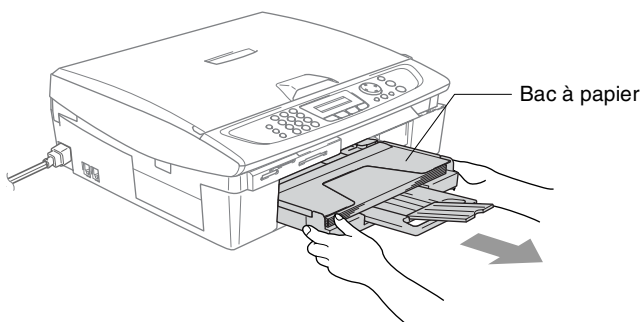

- 2 Retirez le papier coincé en tirant vers le haut.

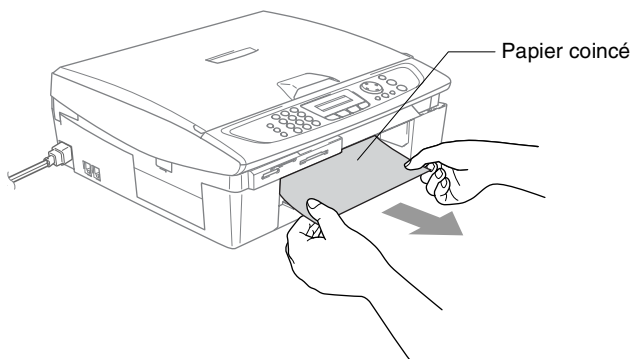

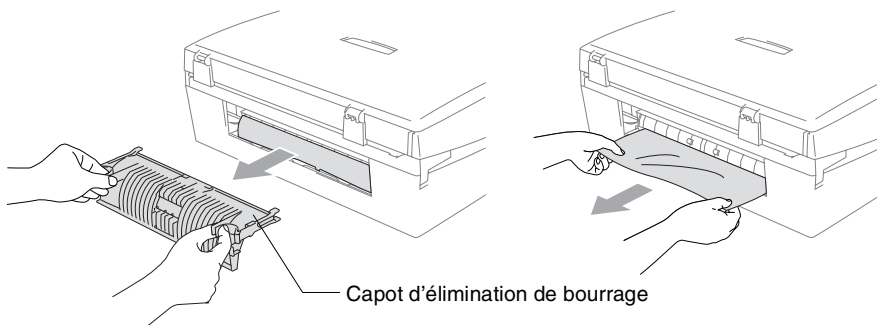

Le papier est coincé à l'intérieur du MFC

- 1 Enlevez le couvercle d'élimination du boudage. Sortez le bac coincé du MFC.

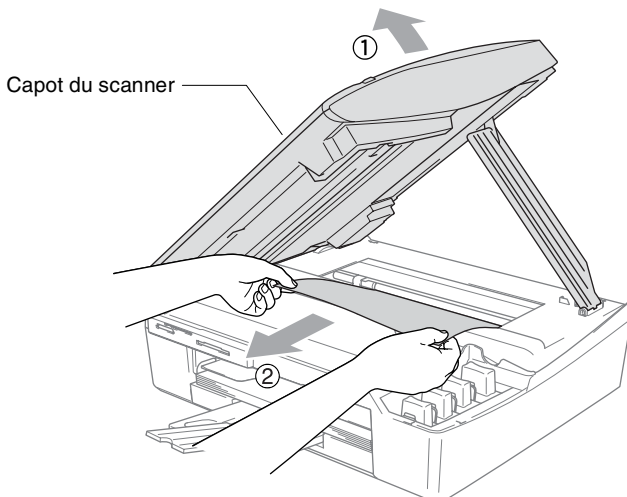

- 2 Réinsérez le couvercle d'élimination du boudage.
- 3 Si vous ne pouvez pas retirer le papier coincé, soulevez le capot du scanner à partir de côté droit du MFC jusqu'à ce qu'il soit verrouillé dans la position ouverte.
- 4 Retirez le papier coincé.



 Si le papier est coincé au dessous de la tête d'impression, débranchez le MFC de la source de courant afin que vous puissiez déplacer la tête d'impression pour sortir le papier.

- 5** Soulevez le capot du scanner pour le déverrouiller. Sans forcer, poussez le support de capot de scanner et fermez le capot du scanner.

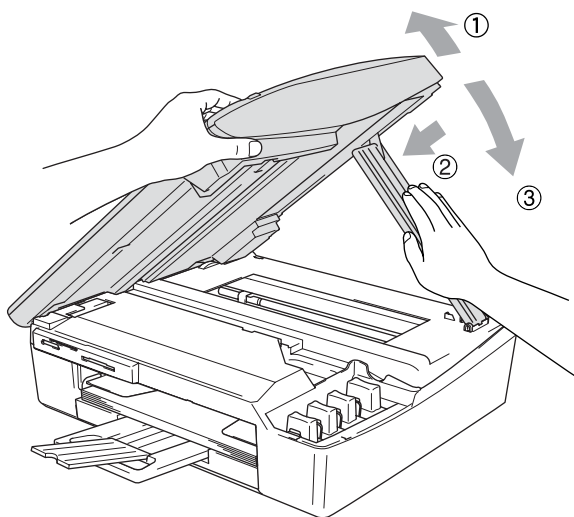

Si votre MFC présente des difficultés de fonctionnement

Si vous pensez que votre MFC a un problème, consultez le tableau ci-dessous et suivez les conseils de dépiستages des pannes.

Le Centre de Solutions Brother vous offre les FAQ et conseils de dépiستage des pannes les plus récents.

Visitez-nous sous <http://solutions.brother.com>.

PROBLEME	SUGGESTIONS
Impression	
Pas de sortie imprimée	Vérifiez la connexion du câble d'interface sur le MFC et sur votre ordinateur.
	Vérifiez que le MFC est bien branché et qu'il ne se trouve pas en mode économie d'énergie.
	Une ou plusieurs cartouches d'encre sont vides. (Voir <i>Remplacement des cartouches d'encre</i> à la page 11-24.)
	Regardez si l'écran affiche un message d'erreur. (Voir <i>Messages d'erreur</i> à la page 11-1.)
Impression de mauvaise qualité.	Vérification de la qualité de l'impression. (Voir <i>Vérification de la qualité de l'impression</i> à la page 11-15.)
	Vérifiez que le paramètre Pilote d'imprimante ou Type de papier dans le menu correspond au type de papier que vous utilisez. (Voir <i>Type de Média</i> à la page 1-8 du Guide d'utilisation du logiciel sur le CD-ROM et <i>Sélectionner le type de papier</i> à la page 2-4.)
	Vérifiez que les cartouches d'encre sont récentes. Dans leur emballage original, les cartouches ont une durée de vie de deux ans, après quoi l'encre peut coaguler. Les dates d'expiration des cartouches sont imprimées sur l'emballage.
	Essayez d'utiliser les types de papier recommandés. (Voir <i>A propos du papier</i> à la page 1-7.)
	La température ambiante recommandée pour votre MFC se situe entre 20 et 33°C.
Traits blancs horizontaux dans le texte ou les graphiques.	Nettoyez la tête d'impression. (Voir <i>Nettoyage de la tête d'impression</i> à la page 11-14.)
	Essayez d'utiliser les types de papier recommandés. (Voir <i>A propos du papier</i> à la page 1-7.)
	Si des stries horizontales apparaissent lorsqu'on utilise du papier ordinaire, utilisez le mode 'Impression normale perfectionnée' pour aider à éviter la formation de stries sur certains types de papier ordinaire. Cliquez 'Paramètres' sur l'onglet 'Elémentaire' du pilote d'imprimante et cochez 'Impression normale perfectionnée'. Si vous continuez à avoir des stries horizontales, changez la sélection Type de Média à 'Papier de séchage lent' sur l'onglet 'Elémentaire' du pilote d'imprimante pour aider à améliorer la qualité d'impression.
Le MFC imprime des pages vides.	Nettoyez les têtes d'impression. (Voir <i>Nettoyage de la tête d'impression</i> à la page 11-14.)
Caractères et lignes sont empilées.	Vérifiez l'alignement de l'impression. (Voir <i>Vérification de l'alignement de l'impression</i> à la page 11-17.)
Texte ou images imprimées sont mis en travers.	Vérifiez que le papier est placé correctement dans le bac à papier et que le guide-papier latéral et le guide arrière sont ajustés correctement. (Voir <i>Comment charger le papier, les enveloppes et les cartes postales</i> à la page 1-12.)
Des taches ont coulé en haut au centre de la page imprimée.	Veillez à ne pas utiliser un papier trop épais ou gondolé. (Voir <i>A propos du papier</i> à la page 1-7.)
L'impression semble sale ou l'encre semble couler.	Vérifiez que vous utilisez les types de papier recommandés. (Voir <i>A propos du papier</i> à la page 1-7.) Ne manipulez pas le papier tant que l'encre n'est pas sèche.

PROBLEME	SUGGESTIONS
Impression (Suite)	
Taches au verso ou en bas de page.	Veillez à ce que le cylindre de l'imprimante ne présente pas d'encre. (Voir <i>Nettoyage du cylindre de l'imprimante du MFC</i> à la page 11-23.) Vérifiez que vous utilisez le volet du support papier. (Voir <i>Comment charger le papier, les enveloppes et les cartes postales</i> à la page 1-12.)
Quelques lignes sont denses.	Cliquez sur 'Ordre inversé' dans l'onglet Élémentaire du pilote d'imprimante.
Les sorties imprimées sont froissées.	Cliquez 'Paramètres' sur l'onglet 'Elémentaire' du pilote d'imprimante et désélectionnez 'Impression bidirectionnelle'.
Ne peut pas effectuer une impression du type '2 en 1 ou 4 en 1'.	Vérifiez que le réglage Format papier est identique dans l'application et dans le pilote d'imprimante.
Vitesse d'impression est trop lente.	Changer la configuration du pilote d'imprimante peut aider à améliorer la vitesse d'impression. La plus haute résolution nécessite un temps de traitement de données, de transfert de données et d'impression plus long. Essayez les autres paramètres de qualité dans l'onglet 'Elémentaire' du pilote d'imprimante. En outre, cliquez sur l'onglet 'Paramètres', et assurez-vous que Ajustement des couleurs est décoché. L'impression sans bordure est plus lente que l'impression normale. Si vous voulez imprimer plus rapidement, réglez la fonction sans bordure sur Off. (Voir <i>Sans bordure</i> à la page 9-12 et voir <i>Taille papier</i> à la page 1-12 du Guide d'utilisation du logiciel sur le CD-ROM.)
L'ajustement des couleurs ne fonctionne pas correctement.	Si les données de l'image ne sont pas entièrement en couleur dans votre application (par ex. 256 couleurs), la fonction Ajustement des couleurs ne fonctionne pas. Utilisez au moins des données couleur 24 bits avec la fonction Ajustement des couleurs.
MFC alimente plusieurs pages	Vérifiez que le papier est chargé correctement dans le bac à papier. (Voir <i>Comment charger le papier, les enveloppes et les cartes postales</i> à la page 1-12.) Vérifiez que plus de deux types de papier ne sont pas chargés à la fois dans le bac à papier.
Des pages imprimées ne sont pas bien empilées.	Vérifiez que vous utilisez le volet du support papier. (Voir <i>Comment charger le papier, les enveloppes et les cartes postales</i> à la page 1-12.)
Ne peut pas imprimer avec Paint Brush.	Essayez de régler l'affichage sur '256 couleurs'.
Ne peut pas imprimer avec Adobe Illustrator.	Essayez de réduire la résolution d'impression.
Impression des fax reçus	
Impression condensée et stries blanches horizontales sur la page ou parties inférieures/supérieures des caractères coupées.	Ceci peut être causé par de l'électricité statique et des parasites sur la ligne téléphonique. Vous pouvez faire une copie en utilisant la touche Marche Mono afin de voir si le même problème se présente.
Stries verticales noires lors de la réception.	Le scanner de votre correspondant est peut-être sale. Demandez à votre correspondant de faire une copie pour voir si le problème vient de son télécopieur. Essayez de recevoir un fax en provenance d'un autre télécopieur.
Le fax couleur reçu ne s'imprime qu'en noir et blanc.	Remplacez les cartouches d'encre couleur qui sont vides ou presque vides puis demandez à votre correspondant d'envoyer de nouveau le fax couleur. (Voir <i>Remplacement des cartouches d'encre</i> à la page 11-24.) Pour le MFC-410CN, vérifiez que l'option Mémoriser fax est sur OFF. (Voir <i>Configuration de la fonction Mémoriser fax</i> à la page 6-2.)
Les marges gauche et droite sont coupées ou une seule page est imprimée sur deux pages.	Activez la fonction de réduction automatique. (Voir <i>Impression en réduction d'un fax entrant (réduction automatique)</i> à la page 4-5.)

PROBLEME	SUGGESTIONS
Ligne téléphonique ou connexions	
La numérotation ne fonctionne pas. (Pas de tonalité)	Vérifiez que le MFC est bien branché.
	Vérifiez la présence d'une tonalité. Si possible, appelez votre MFC pour voir s'il répond. S'il ne répond toujours pas, vérifiez le branchement du cordon de la ligne téléphonique et assurez-vous que toutes les connexions téléphoniques sont correctes. S'il n'y a pas de sonnerie quand vous appelez votre MFC, contactez votre compagnie de téléphone pour faire vérifier la ligne.
	Changer le paramètre Tonalité/Impulsions. (Voir <i>Réglage de la numérotation par tonalité ou par impulsions</i> à la page 2-1.)
Réception des fax	
Ne peut pas recevoir de fax	Vérifiez que le mode de réception du MFC est programmé correctement. (Voir <i>Opérations de base pour la réception de fax</i> à la page 4-1.)
	Si votre appareil éprouve fréquemment des interférences sur la ligne téléphonique, essayez de changer le réglage de menu de compatibilité à <i>De base</i> . (Voir <i>Compatibilité</i> à la page 11-13.)
	Si vous connectez votre MFC à un système PBX, PABX, ADSL ou ISDN, réglez le paramètre de menu Type de ligne téléphonique en fonction de votre type de téléphopone. (Voir <i>Réglage du type de ligne téléphonique</i> à la page 2-3.)
Transmission de fax	
Ne peut pas transférer de fax	Vérifiez que la touche de Fax  s'allume. (Voir <i>Comment passer en mode Fax</i> à la page 3-1.)
	Demandez à votre correspondant de vérifier que le télécopieur possède du papier.
	Imprimez le Rapport de vérification de transmission et vérifiez s'il y a une erreur. (Voir <i>Impression des rapports</i> à la page 7-3.)
Le rapport de vérification de transmission indique 'Résult:NG' ou 'Résult:ERREUR'.	Il y a sans doute des parasites ou du brouillage provisoirement sur la ligne téléphonique. Retentez la transmission du fax. Si vous envoyez un message PC-FAX et que vous obtenez le message 'Résult:NG' sur le rapport de vérification de transmission, il s'agit peut-être d'une saturation de mémoire au niveau de votre MFC. (MFC-410CN uniquement) Pour libérer de la mémoire, désactivez la fonction Mémoriser fax (voir <i>Configuration de la fonction Mémoriser fax</i> à la page 6-2), imprimez les fax se trouvant dans la mémoire (voir <i>Impression d'un fax depuis la mémoire (MFC-410CN uniquement)</i> à la page 4-5) ou annulez un fax en différé ou une tâche de relève (voir <i>Annulation d'une tâche programmée</i> à la page 3-9). Si le problème persiste, demandez à votre compagnie de téléphone de vérifier la ligne.
	Si vous obtenez fréquemment l'erreur de transmission avec l'interférence possible sur la ligne téléphonique, essayez de changer le réglage de menu de compatibilité à <i>De base</i> . (Voir <i>Compatibilité</i> à la page 11-13.)
	Si vous connectez votre MFC à un système PBX, PABX, ADSL ou ISDN, réglez le paramètre de menu Type de ligne téléphonique en fonction de votre type de téléphopone. (Voir <i>Réglage du type de ligne téléphonique</i> à la page 2-3.)
Mauvaise qualité de transmission.	Essayez de passer en mode de résolution <i>Fin</i> ou <i>Sup. fin</i> . Faites une copie pour vérifier le fonctionnement du scanner de votre MFC.
Stries verticales noires lors de la transmission.	Si la copie que vous avez faite présente le même problème, votre scanner est sale. (Voir <i>Nettoyage du scanner</i> à la page 11-22.)

PROBLEME	SUGGESTIONS
Gestion des appels entrants	
Le MFC 'entend' la voix comme s'il s'agissait d'une tonalité de fax (CNG).	Si votre MFC est réglé sur Détection fax ON, il est plus sensible aux sons. Votre MFC peut, à tort, interpréter certaines voix ou musiques sur la ligne comme s'il s'agissait d'un appel provenant d'un télécopieur émetteur et répondre avec une tonalité de réception de fax. Désactivez le fax en appuyant sur Arrêt/Sortie . Essayez d'éviter ce problème en mettant la fonction Détection de fax sur Off. (Voir <i>Détection de fax</i> à la page 4-4.)
Transfert d'un appel fax au MFC.	Si vous avez pris l'appel sur le MFC, appuyez sur Marche Mono et raccrochez immédiatement. Si vous avez pris l'appel sur un poste supplémentaire, composez votre code de réception de fax (par défaut (*51)). Lorsque votre MFC répond, raccrochez.
Services spécifiques sur une seule ligne.	Si vous avez des services téléphoniques spécifiques (ex. appel en attente, appel en attente et identification du correspondant, modèle de sonnerie, le service de BT "Call minder", système d'alarme ou autre) sur une seule ligne téléphonique avec votre MFC, ceci peut créer un problème de transmission ou de réception des fax. Exemple: Si vous envoyez ou recevez un fax pendant qu'un signal d'un service téléphonique spécifique arrive sur la ligne, ce signal peut provisoirement interrompre ou perturber les fax. La fonction ECM de Brother devrait permettre de surmonter ce problème. Ceci est lié à l'industrie des systèmes téléphoniques et est commun à tous les dispositifs qui transmettent et reçoivent des données sur une seule ligne partagée dotée de ces services spécifiques. S'il est essentiel pour votre entreprise d'éviter la moindre interruption, nous recommandons l'installation d'une ligne séparée sans service spécifique.
Problèmes de la copie	
Ne peut pas faire de copie	Vérifiez que la touche de Copie  s'allume. (Voir <i>Passer en mode Copie</i> à la page 8-1.)
Des stries verticales apparaissent sur les copies	Parfois des stries verticales apparaissent sur les copies. Nettoyez le scanner. (Voir <i>Nettoyage du scanner</i> à la page 11-22.)
Mauvais résultats de copie	Essayez d'utiliser la vitre du scanner. (Voir <i>Utilisation de la vitre du scanner</i> à la page 1-6.)
Problèmes de numérisation	
Des erreurs TWAIN/WIA s'affichent pendant la numérisation.	Vérifiez que le pilote TWAIN/WIA de Brother est sélectionné comme source primaire. Dans PaperPort®, cliquez sur Numériser dans le menu Fichier et sélectionnez le pilote TWAIN/WIA Brother.
Mauvais résultats de numérisation	Essayez d'utiliser la vitre du scanner. (Voir <i>Utilisation de la vitre du scanner</i> à la page 1-6.)
Problèmes de logiciel	
Ne peut pas installer le logiciel ou imprimer	Faites passer le programme Repair MFC-Pro Suite sur le CD-ROM. Ce programme sert à réparer et à réinstaller le logiciel.
'Périphérique occupé'	Vérifiez que le MFC n'affiche aucun message d'erreur à l'écran.
'Echec de connexion'	Si le MFC n'est pas raccordé à votre ordinateur et si vous avez chargé le logiciel Brother, le PC affiche 'Echec de connexion MFC' lors de chaque redémarrage de Windows®. Vous pouvez ignorer ce message ou le désactiver de la manière suivante. Double-cliquez sur "tool\warnOff.REG" dans le CD-ROM fourni. La touche Scan du panneau de commande du MFC ne fonctionne pas avant que vous ayez redémarré le PC, le MFC étant raccordé. Pour le réactiver, double-cliquez sur "tool\WarnOn.REG" dans le CD-ROM fourni.

PROBLEME	SUGGESTIONS
Problèmes liés à PhotoCapture Center™	
Le disque amovible ne fonctionne pas correctement.	<p>a) Avez-vous installé la mise à jour Windows® 2000? Si vous ne l'avez pas fait, suivez la procédure ci-dessous:</p> <ol style="list-style-type: none"> 1. Débranchez le câble USB. 2. Installez la mise à jour Windows® 2000. Consultez le guide d'installation rapide. Après l'installation, le PC redémarre automatiquement. 3. Patientez environ 1 minute après avoir réinitialisé le PC puis connectez le câble USB. <p>b) Retirez la carte mémoire puis réinsérez-la.</p> <p>c) Si vous avez essayé "Ejecter" à partir de Windows®, il vous faudra enlever la carte mémoire avant de pouvoir continuer.</p> <p>d) Si un message d'erreur s'affiche lors de la tentative d'éjection de la carte mémoire, cela signifie qu'elle est active. Patientez un moment puis réessayez.</p> <p>e) Si la procédure ci-dessus ne fonctionne pas, éteignez votre ordinateur ainsi que le MFC, puis rallumez-les. (Il vous faudra débrancher le cordon d'alimentation du MFC pour l'éteindre.)</p>
Ne peut pas accéder au disque amovible depuis l'icône du bureau. (MFC-410CN uniquement)	Vérifiez que vous avez inséré la carte mémoire dans la fente de support.
Problèmes de réseau (MFC-410CN uniquement)	
Je ne peux pas imprimer sur le réseau	Vérifiez que votre MFC est sous tension et qu'il est en ligne et prêt. Liste de configuration réseau d'impression. (Voir <i>Impression des rapports</i> à la page 7-1.) Les réglages en cours du réseau sont imprimés. Raccordez le câble LAN au concentrateur (hub) pour vérifier que le câblage et les connexions réseau sont corrects. Si possible, essayez de connecter le MFC sur un port différent dans votre concentrateur en utilisant un autre câble. Si les connexions sont correctes, l'appareil affiche LAN Actif pendant 2 secondes.

Compatibilité

Si vous avez des difficultés d'envoyer ou de recevoir un fax dû à une interférence possible sur la ligne téléphonique, nous vous conseillons d'ajuster le paramètre Egalisation pour être compatible. Le MFC ajuste la vitesse de modem pour les opérations de fax.

1 Appuyez sur **Menu/Confirme**, **2**, **0**, **2**.

Divers 2.Compatibilité

2 Appuyez sur ▲ ou sur ▼ pour sélectionner De base (ou Normale).

Appuyez sur **Menu/Confirme**.

3 Appuyez sur **Arrêt/Sortie**.



- De base réduit le débit de modem à 9600 dpi. A moins qu'une interférence soit un problème chronique sur votre ligne téléphonique, il se peut que vous préfériez de l'utiliser seulement au besoin.
- Normale règle le débit de modem à 14400 dpi. (par défaut)

Comment améliorer la qualité de l'impression

Nettoyage de la tête d'impression

Pour assurer la bonne qualité de l'impression, le MFC nettoie régulièrement la tête d'impression. Vous pouvez lancer la procédure de nettoyage manuellement dès que ceci s'avère nécessaire.

Nettoyez la tête d'impression et les cartouches d'encre si une ligne horizontale apparaît sur le texte ou les graphiques de vos pages imprimées. Vous pouvez nettoyer uniquement le noir ou trois couleurs à la fois (cyan/jaune/magenta), ou les quatre couleurs à la fois.

Le nettoyage de la tête d'impression entraîne une consommation d'encre. Un nettoyage trop fréquent entraîne une consommation d'encre inutile.

Attention

NE TOUCHEZ PAS la tête d'impression. Toucher la tête d'impression peut causer une détérioration permanente et invalider la garantie de la tête d'impression.

- 1** Appuyez sur **Gestion Encre**.
- 2** Appuyez sur ▲ ou sur ▼ pour sélectionner **Nettoyage**. Appuyez sur **Menu/Confirme**.
- 3** Appuyez sur ▲ ou sur ▼ pour sélectionner **Noir, Couleur ou Tout**. Appuyez sur **Menu/Confirme**.

Le MFC nettoiera la tête d'impression. Après le nettoyage, le MFC se remet automatiquement en mode de veille.



Si après au moins cinq nettoyages de la tête d'impression il n'y a aucune amélioration, demandez l'intervention de votre revendeur ou d'un technicien Brother.

Vérification de la qualité de l'impression

Si les couleurs et le texte sont décolorés ou striés sur les sorties imprimées, il se peut que quelques buses soient colmatées. Vous pouvez le vérifier en imprimant la page de contrôle de la qualité de l'impression et en contrôlant la configuration de contrôle des buses.

- 1 Appuyez sur **Gestion Encre**.
- 2 Appuyez sur ▲ ou sur ▼ pour sélectionner `Test imp..`
Appuyez sur **Menu/Confirme**.
- 3 Appuyez sur ▲ ou sur ▼ pour sélectionner `Qual.impression.`
Appuyez sur **Menu/Confirme**.
- 4 Appuyez sur **Marche Couleur**.
Le MFC commence à imprimer la page de contrôle de la qualité de l'impression.
- 5 Suivez les instructions données sur la feuille pour voir si la qualité est OK.

Contrôle de la qualité bloc couleur

L'écran affiche:

Qualité ok?
1.Oui 2.Non

- 6 Vérifiez la qualité des quatre blocs couleur sur la page.
- 7 Si toutes les lignes sont claires et visible, appuyez sur **1** (Oui) et passez à l'étape 10.

—OU—

Si vous remarquez qu'il manque des petites lignes, comme illustré ci-dessous, appuyez sur **2** (Non).

OK

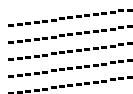

Mauvais



L'écran vous demande si la qualité d'impression est OK pour le noir et chaque couleur.

Noir OK?
1.Oui 2.Non

- 8** Appuyez sur **2** (Non) pour le noir ou pour chaque couleur qui pose un problème.

L'écran affiche:

Démar.nettoyage?
1.Oui 2.Non

Appuyez sur **1** (Oui).

Le MFC commencera à nettoyer la tête d'impression.

- 9** Une fois le nettoyage terminé, appuyez sur **Marche Couleur**. Le MFC imprime à nouveau la page de contrôle de la qualité de l'impression et retourne à l'étape 5.

- 10** Appuyez sur **Arrêt/Sortie**.

S'il manque toujours de l'encre sur cette page de contrôle de la qualité de l'impression, recommencez les procédures de nettoyage et d'essai d'impression au moins cinq fois. S'il manque toujours de l'encre après le cinquième nettoyage et le cinquième essai d'impression, remplacez la cartouche d'encre de la couleur colmatée. (Peut-être que la cartouche d'encre est dans votre MFC depuis plus de six mois ou que la date d'expiration figurant sur l'emballage de la cartouche est dépassée. Il se peut également que l'encre ait été mal entreposée avant son utilisation.)

Après avoir remplacé la cartouche d'encre, vérifiez en imprimant de nouveau une page de contrôle de la qualité de l'impression. Si le problème persiste, recommencez au moins cinq fois les procédures de nettoyage et d'essai d'impression pour la nouvelle cartouche d'encre. S'il manque toujours de l'encre, demandez l'intervention de votre revendeur ou d'un technicien Brother.

! Attention

NE TOUCHEZ PAS la tête d'impression. Toucher la tête d'impression peut causer une détérioration permanente et invalider la garantie de la tête d'impression.



Lorsqu'une buse de tête d'impression est colmatée, voici à quoi ressemble la sortie imprimée.



Après le nettoyage de la buse de la tête d'impression, les lignes horizontales ont disparu.

Vérification de l'alignement de l'impression

Il est rarement nécessaire d'ajuster l'alignement d'impression. Toutefois, si après le transport de l'appareil le texte imprimé devient flou ou les images sont décolorées, alors un alignement devra être effectué.

- 1 Appuyez sur **Gestion Encre**.
- 2 Appuyez sur ▲ ou sur ▼ pour sélectionner `Test imp..`. Appuyez sur **Menu/Confirme**.
- 3 Appuyez sur ▲ ou sur ▼ pour sélectionner `Cadrage`. Appuyez sur **Menu/Confirme**.
- 4 Appuyez sur **Marche Mono** ou sur **Marche Couleur**.

Le MFC commence à imprimer la page de vérification de l'alignement.

L'écran affiche:

Cadrage ok?
1.Oui 2.Non

- 5 Vérifiez les essais d'impression 600 dpi et 1200 dpi pour voir si le numéro 5 correspond le mieux au numéro 0. Si l'échantillon numéro 5 de 600 dpi et l'échantillon numéro 5 de 1200 dpi correspondent le mieux, appuyez sur **1** (Oui) pour terminer l'alignement et passez à l'étape 8.

—OU—

Si un autre numéro d'essai d'impression correspond mieux pour 600 dpi ou pour 1200 dpi, appuyez sur **2** (Non) pour le sélectionner.

- 6 Pour 600 dpi, appuyez sur le numéro de l'impression d'essai qui correspond le mieux à l'exemple numéro 0 (1-8).

Réglage 600 dpi
Choix meilleure# 5

- 7 Pour 1200 dpi, appuyez sur le numéro de l'impression d'essai qui correspond le mieux à l'exemple numéro 0 (1-8).

Réglage 1200 dpi
Choix meilleure# 5

- 8 Appuyez sur **Arrêt/Sortie**.

Vérification du volume d'encre

Vous pouvez vérifier le volume d'encre qui reste dans la cartouche.

- 1 Appuyez sur **Gestion Encre**.
- 2 Appuyez sur ▲ ou sur ▼ pour sélectionner **Volume d'encre**. Appuyez sur **Menu/Confirme**.
- 3 Appuyez sur ▲ ou sur ▼ pour sélectionner la couleur que vous voulez vérifier.

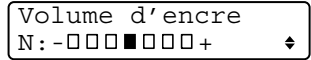

L'écran affiche le volume d'encre.

- 4 Appuyez sur **Arrêt/Sortie**.



Vous pouvez vérifier le volume d'encre à partir de votre ordinateur. (Voir *Configuration à distance du MFC* à la page 4-1 du Guide d'utilisation du logiciel sur le CD-ROM ou *Configuration à distance du MFC (Mac OS® X 10.2.4 ou version plus récente)* (pas disponible pour DCP-110C et DCP-310CN) à la page 8-43 dans le Guide d'utilisation du logiciel sur le CD-ROM.)

Emballage et transport du MFC

Quand vous devez déplacer le MFC, utilisez l'emballage d'origine fourni avec le MFC. Si le MFC est mal emballé, cela risque d'invalider la garantie.

! Attention

Il est essentiel que le MFC 'parque' la tête d'impression après une tâche d'impression. Ecoutez attentivement le MFC avant de le déconnecter de la source de courant pour vous assurer que tous les bruits mécaniques se sont arrêtés. Si le MFC ne peut pas effectuer ce processus de 'parking', il risque d'y avoir des problèmes d'impression et la tête d'impression risque même d'être endommagée.

- 1 Soulevez le capot du scanner à sa position supérieure maximum jusqu'à ce qu'il soit bien verrouillé.
- 2 Retirez toutes les cartouches d'encre et attachez les protections. (Voir *Remplacement des cartouches d'encre* à la page 11-24.)

Une fois que vous avez attaché les protections, vérifiez qu'elle est correctement fixée comme illustré dans le schéma.

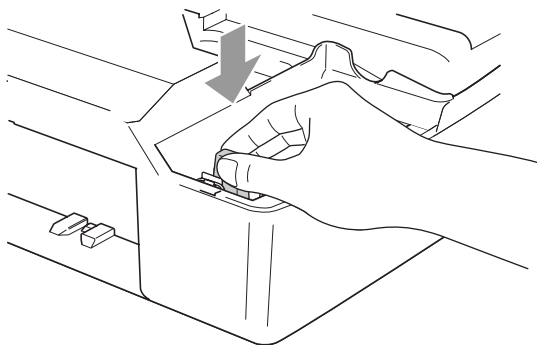

! Attention

Si vous n'êtes pas en mesure de trouver les protections, ne retirez PAS les cartouches d'encre avant l'expédition. Lors de l'expédition du MFC, il est essentiel qu'il soit doté des protections ou que les cartouches d'encre soient en place. Une expédition sans le couvercle d'expédition ou sans les cartouches risque d'abîmer le MFC et peut invalider votre garantie.

- 3** Soulevez le capot du scanner pour le déverrouiller. Sans forcer, poussez le support de capot de scanner et fermez le capot du scanner.

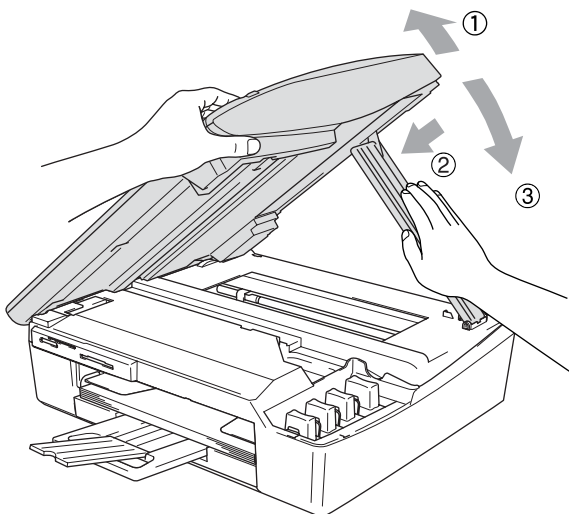

- 4** Débranchez le MFC de la prise murale de téléphone et retirez le cordon téléphonique du MFC.
- 5** Débranchez le MFC de la prise de courant.
- 6** Débranchez le câble USB ou le câble LAN du MFC, s'il est branché.
- 7** Emballez le MFC dans le sac et placez-le dans son carton d'origine avec les emballages d'origine.

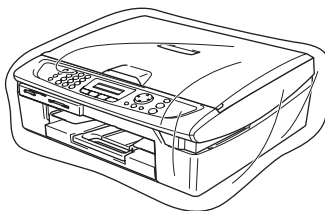

- 8** Rangez la documentation dans le carton d'origine comme ci-dessous. Ne rangez pas les cartouches d'encre utilisées dans le carton.

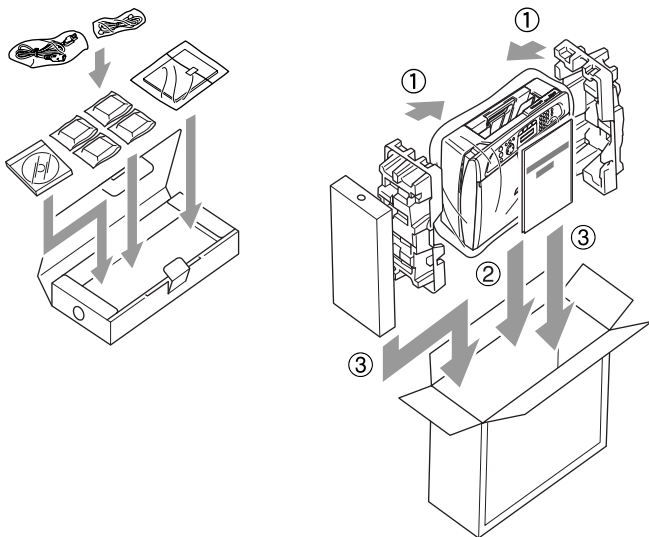

- 9** Fermez le carton.

Entretien courant

Nettoyage du scanner

Débranchez le MFC et soulevez le capot document. Nettoyez la vitre du scanner à l'aide d'un chiffon non pelucheux imbibé d'alcool isopropylique.

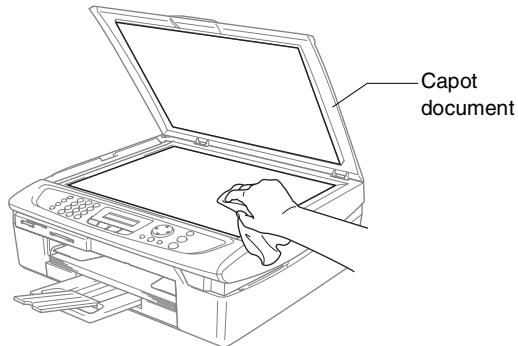

Nettoyez la bande de verre sous le film avec de l'alcool isopropyl sur un chiffon non pelucheux.

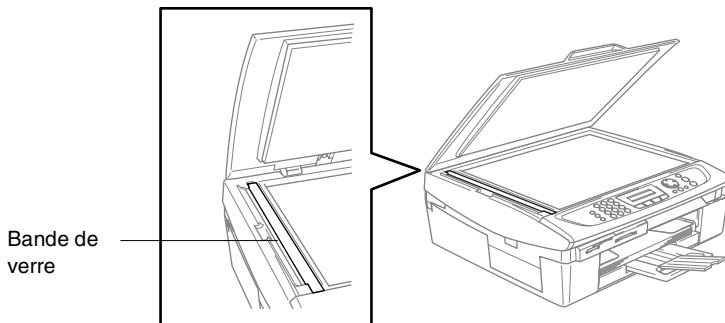

Nettoyage du cylindre de l'imprimante du MFC

- Prenez soin de ne toucher ni les roues d'avance du papier ni le film d'encodage.
- Veillez à débrancher le MFC de la prise de courant avant de nettoyer le cylindre de l'imprimante.
- Si l'encre se répand sur ou autour du cylindre de l'imprimante, veillez à l'essuyer avec un chiffon non pelucheux sec.

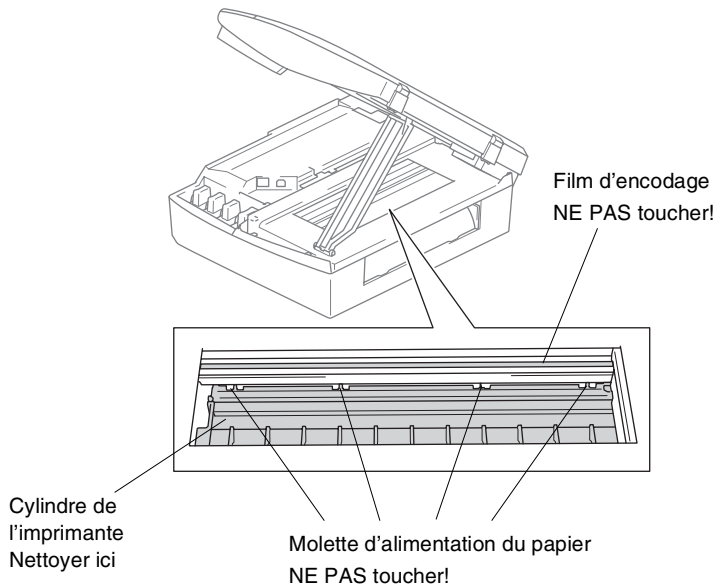

Remplacement des cartouches d'encre

Votre MFC est équipé d'un compteur de points d'encre. Le compteur de points d'encre contrôle automatiquement le niveau d'encre dans chacune des 4 cartouches. Lorsque le MFC détecte qu'il n'y a plus d'encre dans une cartouche, le MFC affiche un message sur l'écran LCD.

L'écran LCD vous indique quelle cartouche d'encre est presque vide ou doit être remplacée. Prenez soin de suivre les invites affichées à l'écran LCD pour remplacer les cartouches d'encre dans le bon ordre.

Bien que le MFC vous informe qu'une cartouche d'encre est vide, il restera une petite quantité d'encre dans la cartouche d'encre. Il est nécessaire de laisser un peu d'encre dans la cartouche d'encre pour empêcher que l'air ne dessèche et endommage la tête d'impression.

- 1** Soulevez le capot du scanner à sa position supérieure maximum jusqu'à ce qu'il soit bien verrouillé.

Si une ou plusieurs cartouches d'encre sont vides, par exemple la noire, l'écran affiche *Cart.Noire vide et Capot ouvert*.

- 2** Tirez le crochet de la cartouche d'encre vers vous et retirez la cartouche d'encre pour la couleur indiquée à l'écran.

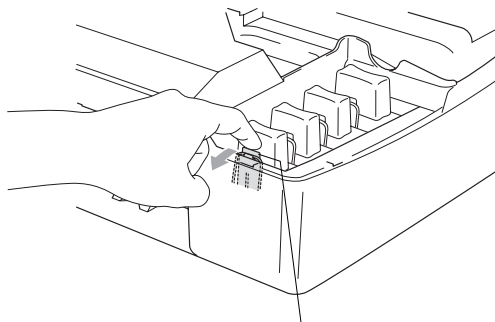

Crochet de la cartouche d'encre

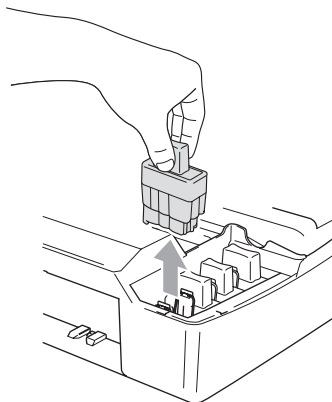

- 3** Ouvrez l'emballage de la nouvelle cartouche d'encre qui correspond à la couleur indiquée à l'écran, et sortez la cartouche d'encre.

4 Démontez les couvercle de cartouche.



⊘ Ne touchez pas la zone indiquée sur l'illustration ci-dessous.

5 Chaque couleur a sa propre position. Conservez la cartouche d'encre en position verticale lorsque vous l'insérez dans la fente. Appuyez sur la cartouche d'encre jusqu'à ce que le crochet se casse au-dessus de lui.

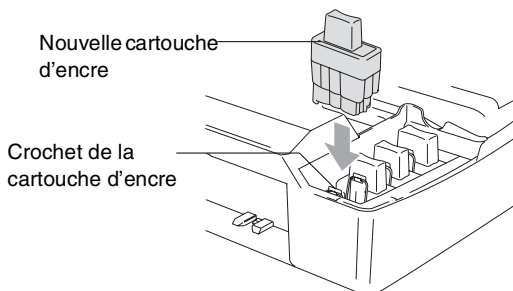

6 Soulevez le capot du scanner pour le déverrouiller. Sans forcer, poussez le support de capot du scanner en bas et refermez le capot du scanner.

7 Si vous avez remplacé une cartouche d'encre alors que le message `Noir quasi vide` était affiché à l'écran, l'écran vous demande de confirmer s'il s'agit ou non d'une cartouche neuve. Exemple: `Avez-vs changé Noir?1.Oui 2.Non`. Pour chaque *nouvelle* cartouche installée, appuyez sur **1** sur le pavé numérique pour la remise à zéro automatique du compteur de points d'encre de cette couleur. Si la cartouche d'encre que vous avez installée n'est pas neuve, appuyez sur **2**.



Si vous attendez que le message `Cart.Noire vide` s'affiche à l'écran, le MFC effectue automatiquement la remise à zéro du compteur de points d'encre.



Si le message `Installer` s'affiche à l'écran après l'installation des cartouches d'encre, vérifiez qu'elles sont installées correctement.



AVERTISSEMENT

Si vous recevez de l'encre dans les yeux, rincez immédiatement à l'eau et appelez un médecin s'il y a lieu.

Attention

- NE retirez PAS les cartouches d'encre si elles n'ont pas besoin d'être remplacées. Les sortir risque de réduire la quantité d'encre et le MFC ne saura plus quelle quantité d'encre reste dans la cartouche.
- NE touchez PAS les fentes d'insertion des cartouches. Sinon, il y a risque de taches d'encre sur votre peau.
- En cas de taches d'encre sur la peau ou les vêtements, lavez immédiatement au savon ou au détergent.
- Si vous installez une cartouche d'encre sur la mauvaise position, vous devez nettoyer plusieurs fois la tête d'impression avant de commencer à imprimer (après avoir placé la cartouche sur la bonne position) à cause du mélange des couleurs.
- Une fois une cartouche d'encre ouverte, installez-la dans le MFC et utilisez-la dans les six mois qui suivent son installation. Utilisez toute cartouche d'encre non ouverte avant la date d'expiration qui figure sur la boîte.
- Ne démontez pas ou ne modifiez pas la cartouche d'encre car l'encre risque de s'échapper de la cartouche.
- Les appareils multifonctions de Brother sont conçus pour fonctionner avec une encre aux spécifications particulières pour un niveau de performances optimales lorsqu'ils sont utilisés avec des cartouches d'encre Brother d'origine. Brother ne peut garantir ces performances optimales si de l'encre ou des cartouches d'encre de spécifications différentes sont utilisées. Par conséquent, Brother déconseille l'utilisation de cartouches autres que les cartouches Brother d'origine avec cet appareil, ainsi que le remplissage de cartouches vides avec de l'encre provenant d'autres sources. Si la tête d'impression ou d'autres pièces de cet appareil sont endommagées à la suite de l'utilisation d'encre ou de cartouches d'encre autres que les produits Brother d'origine, en raison de l'incompatibilité ou de la mauvaise adéquation de ces produits avec votre appareil, toute réparation rendue nécessaire ne sera pas couverte par la garantie.

Opérations de réception avancées

Fonctionnement avec des postes supplémentaires

Si vous répondez à un appel de fax sur un poste supplémentaire, ou un téléphone externe branché sur la bonne prise sur le MFC, vous pouvez faire basculer l'appel sur votre MFC en utilisant le code de réception de fax. Lorsque vous appuyez sur le code de réception de fax ***51**, le MFC commence à recevoir un fax. (Voir *Détection de fax* à la page 4-4.)

Si le MFC répond à un appel vocal et émet une pseudo-sonnerie double vous demandant d'intercepter l'appel, utilisez le code de réponse de téléphone **#51** pour faire basculer l'appel sur un poste supplémentaire. (Voir *Configuration de la durée de sonnerie F/T (mode Fax/Tel uniquement)* à la page 4-3.)

Si vous répondez à un appel et que vous n'entendez personne sur la ligne, concluez qu'il s'agit d'un fax manuel.

- Appuyez sur ***51** et attendez la tonalité stridente ou l'affichage Réception sur l'écran du MFC, puis raccrochez.

Votre correspondant devra appuyer sur **Marche** pour envoyer le fax.

Pour le mode Fax/Tel uniquement

Lorsque le MFC est en mode Fax/Tel, il se sert de la durée de sonnerie F/T (pseudo-sonnerie double) pour vous signaler la présence d'un appel vocal.

Décrochez le combiné du téléphone externe puis appuyez sur **Tél/R** pour répondre.

Si vous êtes près d'un poste supplémentaire, décrochez le combiné pendant la durée de la sonnerie F/T puis tapez **#51** entre les pseudo-sonneries doubles. Si personne n'est en ligne, ou si quelqu'un veut vous envoyer un fax, basculez l'appel sur le MFC en tapant ***51**.

Mode Fax/Tél mode à l'état d'économie d'énergie

Le mode Fax/Tél ne fonctionne pas en mode économie d'énergie. Le MFC ne répondra pas à des appels téléphoniques ou à des fax et continuera de sonner.

Si vous êtes près d'un téléphone externe ou supplémentaire, décrochez le combiné du téléphone supplémentaire et parlez. Si vous entendez une tonalité de fax, gardez le combiné jusqu'à ce que la fonction Détection de fax mette en action votre MFC. Si l'autre correspondant dit qu'il veut vous envoyer un fax, activez le MFC en tapant *51.

Utilisation d'un combiné externe sans fil

Si le support de téléphone sans fil est raccordé (voir page A-3) et si généralement vous transportez le combiné sans fil ailleurs, il est plus simple de répondre aux appels pendant la Longueur de sonnerie. Si vous laissez le MFC répondre en premier, vous devrez vous rendre jusqu'au MFC où vous appuierez sur **Tél/R** pour faire basculer l'appel sur le combiné sans fil.

Changement des codes à distance

Les codes à distance peuvent ne pas fonctionner avec certains systèmes téléphoniques. Le code de réception de fax préprogrammé est *51. Le code de réponse de téléphone préprogrammé est #51.



Si vous êtes toujours débranché lorsque vous accédez à distance à votre répondeur externe, remplacez le code de réception de fax et le code de réponse de téléphone par un autre code à trois chiffres (par exemple ### et 999).

- 1 Si le symbole n'est pas allumé en vert, appuyez sur  (Fax).
- 2 Appuyez sur **Menu/Confirme**, 2, 1, 4.
- 3 Appuyez sur ▲ ou sur ▼ pour sélectionner On (ou Off).
Appuyez sur **Menu/Confirme**.
- 4 Saisissez le nouveau code de réception de fax.
Appuyez sur **Menu/Confirme**.
- 5 Saisissez le nouveau code de réponse de téléphone.
Appuyez sur **Menu/Confirme**.
- 6 Appuyez sur **Arrêt/Sortie**.

Branchement d'un appareil externe à votre MFC

Branchement d'un téléphone externe

Vous pouvez brancher un téléphone séparé comme illustré sur le schéma ci-dessous.

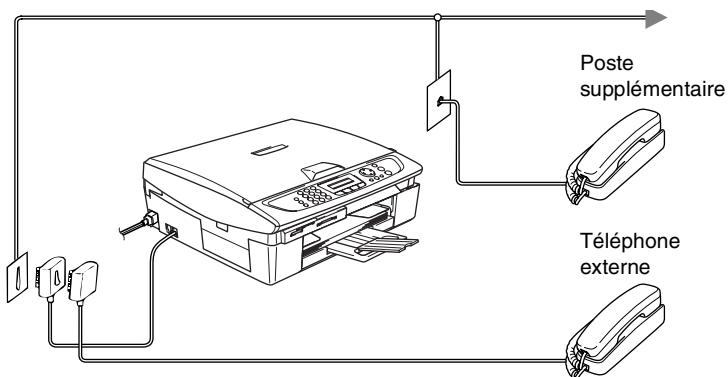

Quand ce téléphone (ou REP) est utilisé, l'écran affiche
Tel. Ext. Occupé.

Branchement d'un répondeur téléphonique externe (REP)

Séquence

Vous pouvez, si vous le souhaitez, brancher un répondeur supplémentaire. Toutefois, quand un répondeur **externe** et le MFC partagent la même ligne téléphonique, le répondeur répond à tous les appels et le MFC essaie de “détecter” une tonalité d'appel de fax (CNG). Si une telle tonalité est détectée, le MFC intercepte l'appel et reçoit le fax. En l'absence de tonalité d'appel de fax, le MFC laisse le répondeur continuer à émettre le message annonce afin que le correspondant puisse laisser un message vocal.

Le répondeur doit répondre au bout de quatre sonneries (toutefois, le réglage recommandé est de deux sonneries). Le MFC ne peut pas entendre la tonalité CNG avant l'interception de l'appel par le répondeur, et avec quatre sonneries, il ne reste que 8 à 10 secondes d'émission de tonalité CNG pour la “prise de contact” entre les télécopieurs. Veillez à bien suivre les consignes figurant dans ce guide pour l'enregistrement de votre message annonce. Nous ne recommandons pas l'utilisation de la fonction d'économiseur de taxe sur votre répondeur externe s'il y a plus de cinq sonneries.



Si vous ne recevez pas tous vos fax, réduisez le réglage de la longueur de sonnerie sur votre répondeur externe.

⊘ Ne branchez pas un répondeur ailleurs sur la même ligne téléphonique.

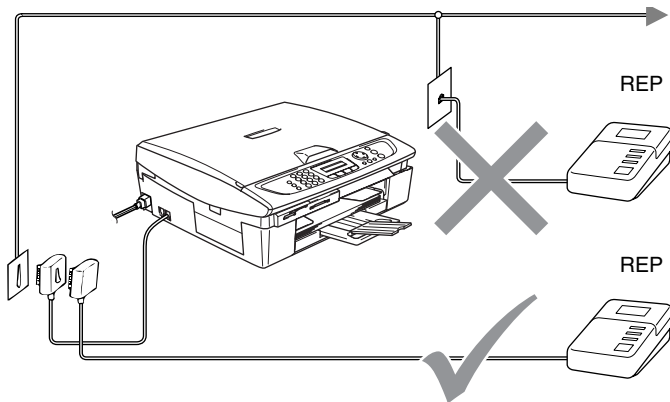

Lorsque vous utilisez un REP, l'écran LCD affiche
Tel. Ext. Occupé.

Branchements

Le répondeur externe doit être branché comme illustré ci-dessus.

- 1 Réglez le nombre de sonneries du répondeur externe sur une ou deux sonneries. (Le réglage de la longueur de sonnerie du MFC n'est pas concerné.)
- 2 Enregistrez le message annonce de votre répondeur externe.
- 3 Programmez le répondeur pour qu'il réponde aux appels.
- 4 Réglez le mode Réception sur *Tel/Rep. Ext.*
(Voir *Sélection du mode Réception* à la page 4-1.)

Enregistrement du message sortant (OGM) sur un répondeur externe

Les contraintes de durée sont importantes pour l'enregistrement de ce message annonce. Le message doit définir les procédures à suivre pour la réception manuelle et automatique des fax.

- 1 Enregistrez 5 secondes de silence au début de votre message annonce. (Ceci permet à votre MFC de détecter la tonalité d'appel de fax CNG des transmissions automatiques avant qu'elle ne prenne fin.)
- 2 Votre message annonce parlé ne doit pas durer plus de 20 secondes.



Nous vous recommandons de commencer votre message annonce par une période de silence de 5 secondes parce que le MFC ne peut pas détecter la tonalité d'appel de fax sur une voix forte. Vous pouvez essayer d'omettre cette pause, mais si votre MFC a des difficultés à recevoir des fax, enregistrez à nouveau le message annonce mais cette fois-ci en incluant cette pause.

Branchements multilignes (PBX)

La plupart des bureaux utilisent un central téléphonique. Alors qu'il est souvent relativement simple de brancher le MFC sur un système d'intercommunication ou sur un standard privé (PBX - Private Branch Exchange), nous vous recommandons de contacter la compagnie qui a installé votre système téléphonique pour lui demander de brancher le MFC pour vous. Il est recommandé d'avoir une ligne séparé pour le MFC.

Si le MFC doit être branché sur un système multilignes, demandez à votre installateur de brancher l'appareil sur la dernière ligne du système. Ceci évite d'activer l'appareil à chaque appel reçu.

En cas d'installation du MFC sur un réseau PBX

- 1** Le bon fonctionnement de l'appareil relié à un PBX n'est pas garanti en toutes circonstances. Tous les problèmes doivent être signalés en premier lieu à la compagnie qui s'occupe de votre PBX.
- 2** Si tous les appels entrants sont pris par un standard téléphonique, il est recommandé de régler le mode Réception sur Manuel. Tous les appels entrants doivent d'abord être considérés comme des appels téléphoniques.

Services spécifiques sur votre ligne téléphonique

Si votre ligne téléphonique assure les fonctions suivantes: Messagerie vocale, Mise en attente des appels, Mise en attente des appels/ID appelant, RingMaster, répondeur, système d'alarme ou autre service personnalisé, ceci peut provoquer un problème pour le fonctionnement de votre MFC. (Voir *Services spécifiques sur une seule ligne*. à la page 11-11.)

B Annexe B

Programmation à l'écran

Votre MFC est conçu pour sa facilité d'utilisation et comporte la programmation à l'écran LCD grâce aux touches de navigation. La programmation conviviale vous aide à tirer pleinement parti de toutes les fonctionnalités de votre MFC.

Comme la programmation se fait sur l'écran LCD, nous avons créé des instructions progressives qui s'affichent à l'écran pour vous aider à programmer votre MFC. Il vous suffit donc de suivre les instructions qui s'affichent et qui vous guident dans le choix des menus et des options de programmation.

Tableau des menus

Vous pourrez probablement programmer votre MFC sans consulter le guide de l'utilisateur si vous utilisez le tableau des menus commençant à la page B-3. Ces pages vont vous aider à comprendre les sélections et les options de menu que vous pouvez trouver dans les programmes du MFC.



Vous pouvez programmer votre MFC en appuyant sur **Menu/Confirme** puis en tapant les numéros des menus.

Par exemple pour régler **Résolution fax** sur **Fin**:





Appuyez sur **Menu/Confirme**, **2**, **2**, **2** et **▲** ou **▼** pour sélectionner **Fin**.

Appuyez sur **Menu/Confirme**.

Autonomie de la mémoire

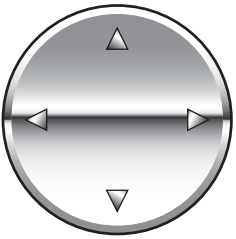
En cas de panne de courant, vous ne perdrez pas vos configurations de menu car elles sont enregistrées de manière permanente. Les configurations provisoires (ex. contraste, mode international, etc.) seront perdues. Il est également possible que vous ayez à rerégler la date et l'heure.

Touches de navigation

	 Menu/Confirme	Permet d'avoir accès au menu Permet d'aller au niveau de menu suivant Permet d'accepter une option
		Permet de parcourir le niveau en cours du menu
		Permet de revenir au niveau précédent du menu
	 Arrêt/Sortie	Permet de quitter le menu

Vous pouvez accéder au mode menu en appuyant sur **Menu/Confirme**.

Lorsque vous accédez au menu, l'écran défile.

Appuyez sur **1** pour afficher le menu
Param. Général

Choix ▲▼ & Conf
1.Param. général

—OU—

Appuyez sur **2** pour afficher le menu Fax

Choix ▲▼ & Conf
2.Fax

—OU—

Appuyez sur **3** pour afficher le menu
Copie

Choix ▲▼ & Conf
3.Copie

⋮

Appuyez sur **0** pour afficher le menu
Configuration initiale

Choix ▲▼ & Conf
0.Param.syst.

Vous pouvez parcourir plus rapidement chaque niveau de menu en appuyant sur la flèche de la direction souhaitée: ▲ ou ▼.

Sélectionnez une option en appuyant sur **Menu/Confirme** lorsque l'option s'affiche sur l'écran.

L'écran affiche ensuite le niveau suivant du menu.

Appuyez sur ▲ ou sur ▼ pour défiler jusqu'à la sélection du menu suivant.

Appuyez sur **Menu/Confirme**.

Quand vous avez terminé le réglage d'une option, l'écran affiche Confirme.

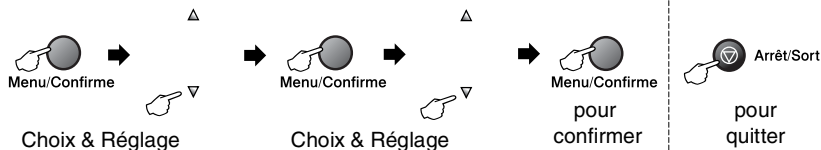

Menu principal	Sous-menu	Sélections du menu	Options	Descriptions	Page
1.Param. général	1.Mode Chrono.	—	5 Mins 2 Mins 1 Min 30 Secs 0 Sec Off	Permet de régler l'heure à laquelle repasser en mode Fax.	2-4
	2.Type papier	—	Normal Jet encre Glace Transparent	Permet d'identifier le type de papier dans le bac à papier.	2-4
	3.Format papier	—	Letter Legal A4 A5 10x15cm	Permet d'identifier le type de papier dans le bac à papier.	2-5
	4.Volume	1.Sonnerie	Haut Moyen Bas Off	Permet de régler le volume de la sonnerie.	2-5
		2.Bip sonore	Haut Moyen Bas Off	Permet de régler le volume du bip sonore.	2-6
		3.Haut parleur	Haut Moyen Bas Off	Permet de régler le volume du haut-parleur.	2-6
	5.Heure été auto	—	On Off	Permet de changer automatiquement à l'heure d'été.	2-7
6.P.enreg Config	—	Récept. fax:On Récept. fax:Off	Permet de personnaliser la touche Economie d'énergie pour ne pas recevoir de fax en mode Economie d'énergie.	1-5	
7.Contraste LCD	—	Clair Foncé	Permet de régler le contraste de l'écran à cristaux liquides.	2-7	



Les réglages du fabricant sont affichés en caractères gras.

Menu principal	Sous-menu	Sélections du menu	Options	Descriptions	Page
2.Fax	1.Param.RC. (Uniquement en mode Fax)	1.Long. sonnerie	03-05 (03)	Permet de régler le nombre de sonneries avant que le MFC ne prenne l'appel en mode Fax uniquement ou Fax/Tel.	4-2
		2.Durée son. F/T	70 Sec 40 Sec 30 Sec 20 Sec	Permet de régler la durée de la pseudo-sonnerie double en mode Fax/Tel.	4-3
		3.Détection fax	On Off	Permet de recevoir des fax sans avoir à appuyer sur la touche Marche Mono ou Marche Couleur .	4-4
		4.Code distance	On (*51, #51) Off	Vous pouvez répondre à tous les appels à partir d'un poste supplémentaire ou d'un téléphone externe et utiliser des codes pour activer ou désactiver le MFC. Vous pouvez personnaliser ces codes.	A-2
		5.Réduction auto	On Off	Permet de réduire la taille des fax entrants.	4-5
		6.Récp. en mem.	On Off	Permet de mémoriser automatiquement tous les fax entrants en cas d'épuisement du papier.	4-6
		7.Relève RC (MFC-410CN uniquement)	Standard Protégé Env.Diff.	Règle votre MFC pour appeler un autre télécopieur pour en extraire un fax.	4-7
	2.Param. TX. (Uniquement en mode Fax)	1.Contraste	Auto Clair Fonce	Permet de changer la clarté ou la noirceur d'un fax que vous transmettez.	3-5
		2.Résolution fax	Standard Fin Sup.fin Photo	Permet de régler la résolution par défaut des fax sortants.	3-6
		3.Envoi différé (MFC-410CN uniquement)	—	Permet de régler l'heure (exprimée en utilisant le format des 24 heures) à laquelle les fax différés seront transmis.	3-12



Les réglages du fabricant sont affichés en caractères gras.

Menu principal	Sous-menu	Sélections du menu	Options	Descriptions	Page
2.Fax (suite)	2.Param. TX. (Uniquement en mode Fax) (suite)	4.TX différé (MFC-410CN uniquement)	On Off	Permet de combiner tous les fax en différé envoyés au même numéro de fax et à la même heure de la journée en une seule transmission.	3-13
		3.TX Immédiat (MFC-210C uniquement) 5.Tx Immédiat (MFC-410CN uniquement)	Off On Fax suivant uniq	Permet d'envoyer un fax sans utiliser la mémoire.	3-8
		6.Relevé TX (MFC-410CN uniquement)	Standard Protégé	Permet de régler le document sur votre MFC pour qu'il puisse être relevé par un autre télécopieur.	3-13
		4.Mode outre-mer (MFC-210C uniquement) 7.Mode outre-mer (MFC-410CN uniquement)	On Off	Si vous avez des difficultés d'envoyer des fax à l'étranger, réglez la fonction sur On.	3-11
		0.Format numér.	Letter A4	Permet de régler la surface de numérisation de la vitre du scanner en fonction du format du document.	3-17
		3.Entr. abrégées	1.Num. abregé	—	Permet d'enregistrer les numéros abrégés afin que vous puissiez composer simplement en appuyant sur quelques touches (et Marche).
		2.Groupement	—	Permet de définir un numéro de groupe à des fins de diffusion.	5-3



Les réglages du fabricant sont affichés en caractères gras.

Menu principal	Sous-menu	Sélections du menu	Options	Descriptions	Page
2.Fax (suite)	4.Param. Rapport	1.Rap. transmis.	On On+Image Off Off+Image	Configuration initiale pour le rapport de vérification de transmission et le rapport du journal.	7-1
		2.Périod. journal	Tous les 7 jours Tous les 2 jours Toutes les 24hrs Toutes les 12hrs Toutes les 6hrs Tous les 50 fax Off		7-2
	5.Opt. acc. dist (MFC-410CN uniquement)	1.Réadr/engst	Off Réadressage fax Mémoriser fax Récep. Fax PC	Règle le MFC à réadresser des fax ou à enregistrer des fax entrants dans la mémoire (pour que vous puissiez les extraire lorsque vous êtes loin de votre MFC) ou à envoyer des fax à votre PC.	6-2
		2.Accès à dist	---*	Vous devez programmer votre propre code pour l'extraction des fax à distance.	6-3
		3.Impr. document	—	Permet d'imprimer les fax entrants enregistrés dans la mémoire.	4-5
	5.Jobs en att. (MFC-210C uniquement) 6.Jobs en att. (MFC-410CN uniquement)	—	—	Permet de vérifier quelles tâches sont dans la mémoire et d'annuler des tâches sélectionnées.	3-9
	0.Divers	1.Verr. TX	—	Interdit la plupart des fonctions sauf la réception des fax.	3-15
		2.Compatibilité	Normale De base	Permet de régler le paramètre Egalisation pour les problèmes de transmission.	11-13



Les réglages du fabricant sont affichés en caractères gras.

Menu principal	Sous-menu	Sélections du menu	Options	Descriptions	Page		
3.Copie	1.Qualité	—	Meilleure Normale Rapide	Permet de sélectionner la résolution Copie pour votre type de document.	8-12		
	2.Luminosité	—	- □□□□ ■ + - □□□□ ■ + - □□□□ ■ + - □□□□ ■ + - ■□□□□ +	Permet de régler la luminosité.	8-12		
	3.Contraste	—	- □□□□ ■ + - □□□□ ■ + - □□□□ ■ + - □□□□ ■ + - ■□□□□ +	Permet de régler le contraste pour les copies.	8-12		
	4.Ajust. couleur	1.Rouge	1.Rouge	R:- □□□□ ■ + R:- □□□□ ■ + R:- □□□□ ■ + R:- □□□□ ■ + R:- ■□□□□ +	Permet de régler la quantité de rouge dans les copies.	8-13	
				2.Vert	V:- □□□□ ■ + V:- □□□□ ■ + V:- □□□□ ■ + V:- □□□□ ■ + V:- ■□□□□ +		Permet de régler la quantité de vert dans les copies.
				3.Bleu	B:- □□□□ ■ + B:- □□□□ ■ + B:- □□□□ ■ + B:- □□□□ ■ + B:- ■□□□□ +		Permet de régler la quantité de bleu dans les copies.
	4.Capture Photo	1.Qualité impr.	—	Normale Photo	Permet de sélectionner la qualité d'impression.	9-9	
2.Papier&Taille		—	Letter Glacé 10x15cm glacé 13x18cm glacé A4 glacé Letter Normal A4 Ordinaire Letter J. Encre A4 Jet Encre 10x15cm Jet Enc	Permet de sélectionner le format d'impression et du papier	9-9		
3.Luminosité		—	- □□□□ ■ + - □□□□ ■ + - □□□□ ■ + - □□□□ ■ + - ■□□□□ +	Permet de régler la luminosité.	9-10		



Les réglages du fabricant sont affichés en caractères gras.

Menu principal	Sous-menu	Sélections du menu	Options	Descriptions	Page
4.Capture Photo (suite)	4.Contraste	—	- □□□■ + - □□□■ + - □□□■ + - ■□□□ + - ■□□□ +	Permet de régler le contraste.	9-10
	5.Rehaus. coul. (MFC-410CN uniquement)	Rehaus. coul. :On Rehaus. coul. :Off	1.Balance blancs - □□□■ + - □□□■ + - □□□■ + - ■□□□ + - ■□□□ +	Permet d'ajuster la teinte des zones blanches.	9-10
			2.Netteté - □□□■ + - □□□■ + - □□□■ + - ■□□□ + - ■□□□ +	Permet de rehausser le détail de l'image.	
			3.Densité coul. - □□□■ + - □□□■ + - □□□■ + - ■□□□ + - ■□□□ +	Permet de régler la quantité totale de couleur dans l'image.	
	5.Recadrer (MFC-210C uniquement) 6.Recadrer (MFC-410CN uniquement)	—	On Off	Tronque l'image autour de la marge pour l'adapter au format du papier ou au format d'impression. Désactivez cette fonction si vous voulez imprimer les images entières ou éviter tout tronquage inutile.	9-12
6.Sans bordure (MFC-210C uniquement) 7.Sans bordure (MFC-410CN uniquement)	—	On Off	Cette fonction permet d'agrandir la zone imprimable en fonction des bords du papier	9-12	



Les réglages du fabricant sont affichés en caractères gras.

Menu principal	Sous-menu	Sélections du menu	Options	Descriptions	Page
4.Capture Photo (suite)	8.Scan vers cart (MFC-410CN uniquement)	1.Qualité	N/B 200x100 dpi N/B 200 dpi Couleur 150 dpi Couleur 300 dpi Couleur 600 dpi	Permet de sélectionner la résolution de numérisation pour votre type de document.	2-25*1
		2.Type fich. n/b	TIFF PDF	Permet de sélectionner le format de fichier par défaut pour la numérisation noir et blanc.	2-26*1
		3.Typ fich. Couleur	PDF JPEG	Permet de sélectionner le format de fichier par défaut pour la numérisation couleur.	2-27*1
5.Réseau (MFC-410CN uniquement)	1.Config.TCP/IP	1.Méthode BOOT	Auto Statique RARP BOOTP DHCP	Vous pouvez sélectionner la méthode BOOT qui correspond le mieux à vos besoins.	Voir le guide de l'utilisateur en réseau sur le CD-ROM
		2.Adresse IP	[000-255]. [000-255]. [000-255]. [000-255]	Saisissez l'adresse IP.	
		3.Masq.SS. réseau	[000-255]. [000-255]. [000-255]. [000-255]	Saisissez le masque de sous-réseau.	
		4.Passerelle	[000-255]. [000-255]. [000-255]. [000-255]	Saisissez l'adresse de passerelle.	
		5.Nom d'hôte	BRN_XXXXXX	Saisissez le nom de l'hôte.	
		6.Config.WINS	Auto Statique	Vous pouvez choisir le mode de configuration WINS.	
		7.Serveur WINS	(Primaire) 000.000.000.000	Permet de spécifier l'adresse IP du serveur primaire ou secondaire.	
		8.Serveur DNS	(Primaire) 000.000.000.000	Permet de spécifier l'adresse IP du serveur primaire ou secondaire.	
		9.APIPA	On Off	Attribue automatiquement l'adresse IP à partir d'une gamme d'adresses locales-lien.	



Les réglages du fabricant sont affichés en caractères gras.

*1 Voir le guide d'utilisation du logiciel complet sur CD-ROM.

Menu principal	Sous-menu	Sélections du menu	Options	Descriptions	Page
5.Réseau (MFC-410CN uniquement) (suite)	2.Para. divers	1.Ethernet	Auto 100B-FD 100B-HD 10B-FD 10B-HD	Permet de sélectionner le mode de lien Ethernet.	Voir le guide de l'utilisateur en réseau sur le CD-ROM
		2.Fuseau horaire	GMT+1:00	Permet de définir le fuseau horaire de votre pays.	
	0.Réinit.d'usine	—	—	Permet de rétablir tous les paramètres réseau aux réglages par défaut du fabricant.	
5.Imp. rapports (MFC-210C uniquement) 6.Imp. rapports (MFC-410CN uniquement)	1.Aide	—	—	Vous pouvez imprimer ces listes et ces rapports.	7-3
	2.Comp-Rapide	—	—		
	3.Journal Fax	—	—		
	4.Rapp. Trans.	—	—		
	5.Config.Util (MFC-410CN uniquement)	—	—		
	6.Config Réseau (MFC-410CN uniquement)	—	—		
0.Param.syst.	1.Mode réponse	—	Fax Fax/Tél Tel/Rep.Ext Manuel	Vous pouvez sélectionner le mode de réception qui correspond le mieux à vos besoins.	4-1 4-2
	2.Date/Heure	—	—	Permet de programmer la date et l'heure sur l'écran et sur les en-têtes des fax que vous envoyez.	2-1
	3.ID station	—	Fax: Nom:	Permet de programmer votre nom et votre numéro de fax qui figureront sur chaque page transmise par fax.	2-2
	4.Tonal/Impuls.	—	Tonal. Impuls.	Permet de sélectionner le mode de numérotation.	2-1
	5.Param. ligne	—	Normal PBX ADSL ISDN	Permet de sélectionner le type de ligne téléphonique.	2-3



Les réglages du fabricant sont affichés en caractères gras.

Saisie de texte

Quand vous configurez certaines sélections de menu comme l'ID Station, il vous faudra sans doute taper du texte dans le MFC. Juste au-dessus de la plupart des touches du pavé numérique, il y a trois ou quatre lettres. Les touches **0**, **#** et ***** n'ont pas de lettres car elles sont assignées à des caractères spéciaux.

Pour accéder au caractère souhaité, appuyez sur la touche numérique concernée autant de fois que nécessaire.

Appuyez sur la touche	une fois	deux fois	trois fois	quatre fois
2	A	B	C	2
3	D	E	F	3
4	G	H	I	4
5	J	K	L	5
6	M	N	O	6
7	P	Q	R	S
8	T	U	V	8
9	W	X	Y	Z

Insertion d'espaces

Pour insérer un espace dans un numéro de fax, appuyez une fois sur ► entre les chiffres. Pour insérer un espace dans le nom, appuyez deux fois sur ► entre les caractères.

Corrections

Pour corriger une lettre tapée par erreur, appuyez sur ◀ pour déplacer le curseur sous le mauvais caractère. Puis appuyez sur **Arrêt/Sortie**. La lettre située au-dessus ainsi que les lettres situées à droite du curseur seront supprimées. Retapez le caractère souhaité. Vous pouvez également revenir en arrière et taper (par écrasement) sur les lettres non souhaitées.

Lettres répétées

Si vous devez taper un caractère assigné à la même touche numérique que le caractère précédent, appuyez sur ► pour déplacer le curseur vers la droite avant d'appuyer sur la touche en question.

Caractères spéciaux et symboles

Appuyez sur *****, **#** ou sur **0**, puis appuyez sur **◀** ou sur **▶** pour placer le curseur sous le caractère spécial ou le symbole souhaité. Appuyez sur **Menu/Confirme** pour sélectionner le caractère ou le symbole.

Appuyez sur *	pour	(espace) ! " # \$ % & ' () * + , - . / €
Appuyez sur #	pour	: ; < = > ? @ [] ^ _
Appuyez sur 0	pour	Ä Ë Ö Ü À Ç È É 0

G Glossaire

Accès pour extraction à distance (MFC-410CN uniquement)

Possibilité d'accéder à votre MFC depuis un poste distant à touches.

Ajustement des couleurs (MFC-410CN uniquement) Permet d'ajuster la couleur de l'image pour une meilleure qualité d'impression, en améliorant la netteté, l'équilibrage des blancs et la densité des couleurs.

Annulation tâche Permet d'annuler une tâche programmée comme un fax en différé ou une relève.

Code d'accès à distance (MFC-410CN uniquement) Code à quatre chiffres (--- ✱) qui vous permet d'appeler et d'accéder à votre MFC depuis un poste distant.

Code de réception de fax Appuyez sur ce code (✱ 5 1) lorsque vous répondez à un appel de fax sur un poste supplémentaire ou un téléphone externe.

Contraste Réglage permettant de compenser les documents foncés ou clairs en faisant des fax ou des copies plus clairs lorsque les documents sont foncés ou plus foncés lorsque les documents sont clairs.

Détection de fax Permet à votre MFC de répondre aux tonalités CNG si vous interrompez un appel de fax en le prenant.

Diffusion Capacité d'envoyer le même fax à plusieurs destinataires.

Durée de sonnerie F/T Durée pendant laquelle le MFC Brother sonne (lorsque le mode de réponse est réglé sur Fax/Tel) afin de vous inviter à prendre un appel vocal reçu.

Echelle de gris Tons de gris disponibles pour copier et faxer des photos.

ECM (Mode de correction des erreurs) Détecte les erreurs qui surviennent en cours de transmission de fax et retransmet les pages affectées du fax.

- Erreur de communication (ou Erreur com.)** Erreur en cours de transmission ou de réception de fax généralement causée par des parasites ou du brouillage sur la ligne.
- Fax en différé (MFC-410CN uniquement)** Permet de transmettre un fax plus tard dans la journée.
- Fax manuel** Vous décrochez le combiné du téléphone externe pour entendre le télécopieur récepteur prendre l'appel puis dès qu'il répond, vous appuyez sur **Marche Mono** ou sur **Marche Couleur** pour lancer la transmission.
- Fax/Tel** Vous pouvez recevoir des fax et des appels vocaux. N'utilisez pas ce mode si vous utilisez un répondeur téléphonique (REP).
- Groupe de compatibilité** Aptitude d'un télécopieur à communiquer avec un autre. La compatibilité est assurée entre les groupes ITU-T.
- ID Station** Informations enregistrées qui figurent en haut des pages faxées. Elles comprennent le nom et le numéro de télécopieur de l'émetteur.
- Impression de sauvegarde (backup)** Votre MFC imprime une copie de tous les fax reçus et enregistrés dans sa mémoire. Il s'agit d'une fonction de sécurité pour ne perdre aucun message en cas de panne de courant.
- Impulsions** Forme de numérotation au cadran sur une ligne téléphonique.
- Journal des fax** Dresse la liste des informations sur les derniers 200 fax reçus et transmis. TX indique une transmission. RX indique une réception.
- LCD (écran d'affichage à cristaux liquides)** Ecran d'affichage du MFC qui affiche des messages interactifs au cours de la programmation et qui affiche la date et l'heure lorsque le MFC est en veille.
- Liste d'aide** Une sortie papier du tableau du menu complet que vous pouvez utiliser pour programmer votre MFC quand vous n'avez pas le guide de l'utilisateur sous la main.

Liste numéros abrégés Liste des noms et des numéros enregistrés dans l'ordre numérique dans la mémoire des numéros abrégés.

Longueur de sonnerie Nombre de sonneries avant que le MFC ne réponde en mode Fax et Fax/Tél.

Luminosité Réglage de la luminosité permettant de rendre l'image plus claire ou plus foncée.

Mémoriser fax (MFC-410CN uniquement) Vous pouvez enregistrer des fax dans la mémoire.

Méthode d'encodage Méthode d'encodage des informations contenues dans le document. Tous les télécopieurs doivent utiliser au minimum la norme Huffman modifiée (MH). Votre MFC est capable de méthodes de compression supérieure, à savoir MR (Modified Read), MMR (Modified Modified Read) et JPEG, si le télécopieur récepteur a la même capacité.

Mode international Apporte des changements provisoires à la tonalité de fax pour tenir compte des parasites et du brouillage sur les lignes téléphoniques à l'étranger.

Mode menu Mode de programmation pour changer les configurations du MFC.

Multitâche Votre MFC peut numériser les fax sortants ou les tâches programmées en mémoire et simultanément, il peut transmettre ou recevoir un fax ou imprimer un fax entrant.

Numérisation Procédé qui consiste à envoyer une image électronique d'un document papier dans votre ordinateur.

Numérisation vers une carte mémoire (MFC-410CN) Vous pouvez numériser un document noir et blanc ou couleur dans une carte mémoire. Les images noir et blanc seront en format fichier TIFF ou PDF et les images couleur en format fichier PDF ou JPEG.

Numéro abrégé Un numéro programmé pour une composition rapide. Vous devez appuyer sur **Rechercher/Num.Abrégé, #**, puis composer le code à deux chiffres, et **Marche Mono** ou **Marche Couleur** pour lancer la composition du numéro.

Numéro de groupe Combinaison de numéros abrégés qui sont enregistrés sous la forme d'un numéro abrégé à des fins de diffusion.

OCR (reconnaissance optique de caractères) L'application logicielle intégrée ScanSoft® OmniPage® permet de convertir une image de texte en texte modifiable.

Paramètres utilisateur (MFC-410CN uniquement) Rapport imprimé indiquant les paramètres en cours du MFC.

Pause Permet d'insérer une pause de 3,5 secondes dans la séquence de numérotation enregistrée dans les numéros abrégés. Appuyez sur **Bis/Pause** à plusieurs reprises pour des pauses plus longues.

Périodicité du journal Intervalle programmé entre l'impression automatique des rapports du journal des fax. Vous pouvez imprimer le journal des fax sur demande sans pour autant interrompre le cycle.

PhotoCapture Center™ Permet d'imprimer des photos numériques à partir de votre appareil photo numérique en haute résolution pour une impression de qualité photographique.

Poste supplémentaire Un téléphone ayant le même numéro que le fax mais branché sur une prise différente.

Rapport transmis (rapport de vérification de transmission)
Liste de chaque transmission avec indication de la date, de l'heure et du numéro.

Réadressage de fax (MFC-410CN uniquement) Permet d'envoyer un fax reçu dans la mémoire de l'appareil à un autre numéro de télécopieur programmé.

Réception sans papier Réception des fax dans la mémoire du MFC quand ce dernier n'a plus de papier.

Rechercher Liste alphabétique électronique des numéros abrégés et des numéros de groupe enregistrés.

Recomposition automatique Fonction qui permet à votre MFC de recomposer le dernier numéro de fax cinq minutes après si le document n'a pas été transmis parce que la ligne du correspondant était occupée.

Réglages provisoires Vous pouvez sélectionner certaines options pour chaque transmission de fax et copie sans pour autant modifier les réglages par défaut.

Relève (MFC-410CN uniquement) Procédé par lequel un télécopieur appelle un autre télécopieur pour en extraire des fax en attente.

REP (répondeur téléphonique) Vous pouvez raccorder un répondeur externe à votre MFC.

Résolution Le nombre de lignes verticales et horizontales par pouce. Voir: Standard, Fin, Super fin et Photo.

Résolution fine La résolution est 203 x 196 dpi. Elle est utilisée pour les graphiques et impressions de petite taille.

Résolution photo Réglage de résolution qui utilise différentes nuances de gris pour la meilleure représentation photographique.

Résolution standard 203 x 97 dpi. Elle sert pour du texte de format standard et permet la transmission la plus rapide.

Résolution super fin 392 x 203 dpi. Idéal pour l'impression de très petite taille et le dessin au trait.

Tâches restantes Permet de vérifier les tâches en attente dans la mémoire et d'annuler des tâches individuellement.

Téléphone externe Un REP (répondeur téléphonique) ou un téléphone branché sur votre MFC.

Tonalité Forme de numérotation sur la ligne téléphonique pour les téléphones à touches.

Tonalités CNG Tonalités spéciales (bips sonores) émises par les télécopieurs lors d'une transmission automatique pour indiquer à l'appareil récepteur que les signaux proviennent d'un fax.

Tonalités de fax Signaux émis par les télécopieurs émetteurs et récepteurs lorsqu'ils échangent des informations.

Transmission Procédé qui consiste à transmettre des fax par le biais de lignes téléphoniques depuis votre MFC vers le télécopieur récepteur.

Transmission automatique de fax Envoi d'un fax sans décrocher le combiné d'un téléphone externe.

Transmission en temps réel Lorsque la mémoire est saturée, vous pouvez envoyer les fax en temps réel.

Transmission par lot (MFC-410CN uniquement) (Fax noir et blanc uniquement) Une fonction d'économie des coûts qui permet de transmettre tous les fax en différé adressés au même numéro en une seule transmission.

Volume de la sonnerie Réglage du volume de la sonnerie du MFC.

Volume du bip sonore Réglage du volume du bip sonore émis à l'appui d'une touche ou en cas d'erreur.

S Spécifications

Caractéristiques de l'appareil

Généralités

Volume de la mémoire	8 MB (MFC-210C) 16 MB (MFC-410CN)
Bac à papier	100 feuilles (80 g/m ²)
Type d'imprimante	Jet d'encre
Méthode d'impression	Piezo - 74 × 5 buses
LCD (écran d'affichage à cristaux liquides)	16 caractères × 1 ligne (MFC-210C) 16 caractères × 2 lignes (MFC-410CN)
Source d'alimentation	220 - 240V 50/60Hz
Consommation électrique	(MFC-210C) Mode économie d'énergie: Moins de 3.5 watts Attente: 6.9 Wh ou moins (25°C) Fonctionnement: 20 Wh ou moins (MFC-410CN) Mode économie d'énergie: Moins de 4 watts Attente: 9 Wh ou moins (25°C) Fonctionnement: 19 Wh ou moins

Dimensions

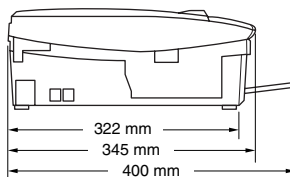
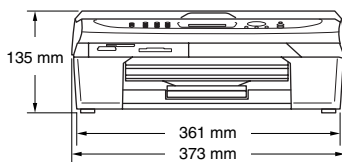

Poids	5 kg
Bruit	Fonctionnement: 42,5 à 51 dB* * Il dépend des conditions d'impression
Température	Fonctionnement: 10 - 35°C Meilleure qualité d'impression: 20 - 33°C
Humidité	Fonctionnement: 20 à 80% (sans condensation) Meilleure qualité d'impression: 20 à 80% (sans condensation)

Support d'impression

Entrée papier

Bac à papier

- Type de papier:
Papier ordinaire, papier jet d'encre (papier couché), papier glacé*2, transparents*1*2 et enveloppes
- Format du papier:
Lettre, Légal*3, Executive, A4, A5, A6, JIS_B5, enveloppes (commercial N° 10, DL, C5, Monarch, JE4), Carte photo, Fiche et Carte Postale.
Pour plus de détails, voir *Poids, épaisseur et capacité du papier* à la page 1-10.
- Capacité maximale du bac à papier: Environ 100 feuilles de 80 g/m² de papier ordinaire

Sortie papier

Jusqu'à 25 feuilles de papier ordinaire A4 (sortie face imprimée dessus dans l'empileur de sortie papier)*2

*1 N'utilisez que les transparents recommandés pour l'impression à jet d'encre.

*2 Pour le papier glacé et les transparents, nous recommandons de retirer les pages imprimées de l'empileur de sortie papier dès qu'elles sortent de l'appareil afin d'éviter les traces de maculage.

*3 Le format légal ne peut pas être empilé sur l'empileur de sortie papier.

Copie

Couleur/Noir

Couleur/Noir

**Taille document
(MFC-210C uniquement)**

Largeur de la vitre du scanner: Max. 216 mm
Hauteur de la vitre du scanner: Max. 297 mm

Vitesse de copie

Noir

Jusqu'à 17 pages/minute (papier A4)*

Couleur

Jusqu'à 11 pages/minute (papier A4)*

* Hors temps nécessaire pour alimenter l'appareil en papier.

En fonction du type standard Brother.

(Mode rapide/Copies empilées)

Les vitesses de copie varient en fonction de la complexité du document.

Copies multiples

Empile jusqu'à 99 pages

Agrandissement/Réduction

25% à 400% (par incréments de 1%)

Résolution

Résolution de copie jusqu'à 600 x 1200 dpi pour papier ordinaire, papier à jet d'encre ou papier glacé et jusqu'à 1200 x 1200 dpi pour le rétroprojecteur/des transparents

PhotoCapture Center

Support disponible

CompactFlash®

(Type I uniquement)

(Microdrive™ n'est pas compatible)

(Carte E/S compacte telle que les cartes LAN Compact et Compact Modem ne sont pas prises en charge.)

SmartMedia® (3,3 V)

(N'est pas disponible avec ID)

Memory Stick®

(n'est pas disponible pour les données musique avec MagicGate™)

SecureDigital™

xD-Picture Card™

Extension de fichier

(Format mémoire)

(Format de l'image)

DPOF, EXIF, DCF

Impression photo:JPEG*

Numérisation vers carte mémoire

(MFC-410CN uniquement):

JPEG, PDF (Couleur)

TIFF, PDF (Noir)

* Le format Progressive JPEG n'est pas pris en charge.

Nombre de fichiers

Jusqu'à 999 fichiers dans la carte mémoire

Dossier

Le fichier doit être dans la 3e strate du dossier de la carte mémoire.

Sans bordure

Lettre, A4, Carte Photo (MFC-410CN)

Carte Photo (MFC-210C)

Fax

Compatibilité	ITU-T Groupe 3
Système d'encodage	MH/MR/MMR/JPEG
Débit modem	Repli automatique 14400 bits/s
Taille document (MFC-210C uniquement)	Largeur de la vitre du scanner: Max. 216 mm Hauteur de la vitre du scanner: Max. 297 mm
Largeur de numérisation	208 mm
Largeur d'impression	204 mm
Echelle de gris	256 niveaux
Types de relèvements (MFC-410CN uniquement)	Standard, Protégé, Différé, Séquentiel: (N&B uniquement)
Réglage du contraste	Automatique/Clair/Foncé (réglage manuel)
Résolution	<ul style="list-style-type: none">• Horizontale 203 points/pouce (8 points/mm)• Standard verticale -<ul style="list-style-type: none">3,85 lignes/mm (noir)7,7 lignes/mm (couleur)Fin - 7,7 lignes/mm (noir/couleur)Photo - 7,7 lignes/mm (noir)Superfin - 15,4 lignes/mm (noir)
Numéro abrégé	20 numéros (MFC-210C) 80 numéros (MFC-410CN)
Diffusion	70 numéros (MFC-210C) 130 numéros (MFC-410CN)
Recomposition automatique	3 fois à 5 minutes d'intervalle
Réponse automatique	3, 4 ou 5 sonneries

Source de communication	Réseau téléphonique commuté public et PBX.
Transmission de mémoire	Jusqu'à 200*1/170*2 pages (MFC-210C) Jusqu'à 480*1/400*2 pages (MFC-410CN uniquement)
Réception sans papier	Jusqu'à 200*1/170*2 pages (MFC-210C) Jusqu'à 480*1/400*2 pages (MFC-410CN uniquement)

*1 "Pages" se réfère au "Tableau N° 1 standard Brother" (lettre commerciale typique, résolution standard, code MMR). Les spécifications et la documentation imprimée peuvent faire l'objet de changement sans préavis.

*2 "Pages" se réfère au "Tableau d'essai ITU-T n° 1" (lettre commerciale typique, résolution standard, code MMR). Les spécifications et la documentation imprimée peuvent faire l'objet de changement sans préavis.

Scanner

Couleur/Noir	Couleur/Noir
Compatibilité TWAIN	Oui (Windows® 98/98SE/Me/2000 Professional/XP) Mac OS® 8.6-9.2/Mac OS® X 10.2.4 ou version plus récente
Compatibilité WIA	Oui (Windows® XP)
Profondeur de couleur	Traitement de couleur 36 bits (Entrée) Traitement de couleur 24 bits (Sortie)
Résolution	Jusqu'à 19200 × 19200 dpi (interpolé)* Jusqu'à 600 × 2400 dpi (optique) * Résolution maximale 1200 x 1200 dpi avec Windows® XP (la résolution jusqu'à 19200 x 19200 dpi peut être sélectionnée en utilisant l'utilitaire Brother scanner)
Vitesse de numérisation	Couleur: jusqu'à 5,93 secondes. Noir: jusqu'à 3,76 secondes. (Format A4 en 100 × 100 dpi)
Taille document (MFC-210C uniquement)	Largeur de la vitre du scanner: Max. 216 mm Hauteur de la vitre du scanner: Max. 297 mm
Largeur de numérisation	210 mm
Echelle de gris	256 niveaux



La numérisation Mac OS® X est prise en charge par Mac OS® X 10.2.4 ou une version plus récente.

Imprimante

Pilote d'imprimante	Pilote Windows® 98/98SE/Me/2000 Professional et XP qui prend en charge le mode de compression natif Brother et la capacité bidirectionnelle Pilote Apple® Macintosh® QuickDraw® pour Mac OS® 8.6-9.2/Mac OS® X 10.2.4 ou version plus récente
Résolution	Jusqu'à 6000 x 1200 points par pouce (dots per inch) (dpi)* 1200 x 1200 points par pouce (dpi) 600 x 600 points par pouce (dpi) 600 x 150 points par pouce (dpi) * La qualité de l'image imprimée varie en fonction de nombreux facteurs, dont, entre autres, la résolution et la qualité de l'image originale et le support d'impression.
Vitesse d'impression	jusqu'à 20 pages par minute (noir)* jusqu'à 15 pages par minute (couleur)* * En fonction du type standard Brother. Format A4 en mode brouillon. Hors temps nécessaire pour alimenter l'appareil en papier.
Largeur d'impression	204 mm (216 mm)* * Quand la fonction sans bordure est réglée sur On.
Polices sur disque	35 TrueType
Sans bordure	Lettre, A4, A6, Carte Photo, Fiche, Carte Postale

Interfaces

USB	Un câble Full-Speed USB 2.0 ne mesure pas plus de 2,0 m.*
Câble LAN (MFC-410CN uniquement)	Câble UTP Ethernet catégorie 5 ou plus.

* Votre MFC présente une interface Full-Speed USB 2.0. Cette interface est compatible avec Hi-Speed USB 2.0; toutefois, le taux maximum de transfert de données sera de 12 Mbits/s. Le MFC peut aussi être raccordé à un ordinateur muni d'une interface USB 1.1.

Configuration de l'ordinateur

Configuration minimale de l'ordinateur						
Plate-forme et système d'exploitation de l'ordinateur		Vitesse minimale du processeur	RAM minimum	RAM recommandée	Espace disponible sur le disque dur	
					pour les pilotes	pour les applications
Système d'exploitation Windows®*1	98, 98SE	Pentium II ou équivalent	32 MB	64 MB	90 MB	130 MB
	Me		64 MB	128 MB		
	2000 Professional		128 MB	256 MB	150 MB	220 MB
	XP*2					
Système d'exploitation Apple® Macintosh®	Mac OS® 8.6 (Impression et Transmission PC-FAX uniquement*4)	Tous les modèles de base répondent aux exigences minimum	64 MB	64 MB	80 MB	200 MB
	Mac OS® 9.X (Impression, Numérisation*3, PhotoCapture Center™ et Transmission PC-FAX uniquement*4)					
	Mac OS® X 10.2.4 ou version plus récente		128 MB	160 MB		
REMARQUE: Toutes les marques déposées mentionnées ici sont la propriété de leur société respective.						
Pour obtenir les pilotes les plus récents, consultez le "Brother Solutions Center" (Centre de Solutions Brother): http://solutions.brother.com/						

*1 Explorateur Internet Microsoft® 5 ou version plus récente.

*2 Numérisation en 1200 x 1200 dpi maximum avec Windows® XP. (Vous pouvez sélectionner des résolutions de 19200 x 19200 dpi maximum avec l'utilitaire Brother.)

*3 La touche spéciale "Scan" et la numérisation réseau directe (MFC-410CN uniquement) sont prises en charge par les systèmes d'exploitation Mac® de Mac OS® X 10.2.4 ou version plus récente.

*4 PC Fax ne prend en charge que le fax noir et blanc.

Consommables

Encre

Le MFC utilise des cartouches d'encre noir, jaune, cyan et magenta individuelles qui sont séparées de l'ensemble de tête d'impression.

Durée de vie de la cartouche d'encre

Noir - environ 500 pages pour une couverture de 5%. Jaune, cyan et magenta - environ 400 pages pour une couverture de 5%

Les chiffres ci-dessus sont basés sur les suppositions suivantes:

- Impression consécutive à une résolution de 600 x 600 dpi en mode normal;
- La fréquence de l'impression;
- Le nombre des pages imprimées;
- Nettoyage périodique, automatique de la tête d'impression (votre MFC nettoie régulièrement la tête d'impression. Cette procédure consomme une petite quantité d'encre); et,
- L'encre restante dans la cartouche identifiée comme "vide" (Il est nécessaire de laisser une petite quantité d'encre dans la cartouche d'encre pour empêcher que l'air ne dessèche et endommage la tête d'impression).

Consommables

<Noir> LC900BK, <Cyan> LC900C,
<Magenta> LC900M, <Jaune> LC900Y

Réseau (LAN) (MFC-410CN uniquement)

LAN

Vous pouvez connecter votre MFC à un réseau pour une impression réseau, une numérisation réseau et une transmission PC-Fax. Le logiciel gestion de réseau BRAdmin professional de Brother est également inclus.

Prise en charge pour

Windows® 98/98SE/Me/2000/XP
Mac OS® 8.6 - 9.2, Mac OS® X 10.2.4 ou version plus récente*
Ethernet 10/100 BASE-TX Auto Negotiation

Protocoles

TCP/IP
RARP, BOOTP, DHCP, APIPA, NetBIOS, WINS
LPR/LPD, Port9100, mDNS, FTP

* Impression réseau et PC-FAX sont disponibles pour Mac OS® 8.6-9.2, Mac OS® 10.2.4 ou version plus récente.

* Mac OS® 8.6-9.2 (Quick Draw sur TCP/IP)

* Mac OS® X 10.2.4 ou une version plus récente (mDNS)

* Numérisation réseau et Configuration à distance sont disponibles pour Mac OS® 10.2.4 ou version plus récente.

* Le lecteur de carte mémoire n'est pas disponible pour Mac OS® 8.6.

Utilitaires inclus:

BRAdmin Professional (Windows®)



BRAdmin Professional n'est pas pris en charge sous Mac OS®.

Serveur d'impression/numérisation sans fil externe en option (NC-2200w)

Serveur d'impression/numérisation sans fil externe NC-2200w (en option)	Le raccordement du serveur d'impression/numérisation sans fil externe en option (NC-2200w) à votre MFC vous permettra d'imprimer et de numériser sur un réseau sans fil.
Types de réseau	LAN sans fil IEEE 802.11b
Prise en charge pour	Windows® 98/98SE/Me/2000/XP Mac OS® X 10.2.4 ou une version plus récente
Protocoles	TCP/IP ARP, RARP, BOOTP, DHCP, APIPA (Auto IP), WINS/NetBIOS, DNS, LPR/LPD, Port9100, SMB Print, IPP, RawPort, mDNS, TELNET, SNMP, HTTP



Vous pouvez affecter la touche scan seulement à un seul ordinateur raccordé au réseau.

Index

A

AIDE

- Messages à l'écranB-1
 - à l'aide des touches
 - de navigationB-2
- Tableau des menus ... B-1, B-3

Annuler

- fax en mémoire 3-9
- Réadressage de fax 6-1
- tâches attendant la recomposition de numéro 3-9

Automatique

- réception de fax 4-1
 - Détection de fax 4-4
- recomposition du numéro de fax 3-2
- transmission 3-3

Autonomie de la mémoireB-1

B

Bis/Pause 3-2

Branchement

- REP externeA-4
- téléphone externeA-3

Branchements multilignes

- (PBX)A-7

C

Cartouches d'encre

- remplacement 11-24
- vérification du volume d'encre 11-18

Codes d'accès, enregistrement et numérotation5-5

Codes de fax

- Code d'accès à distance ... 6-3

Code de réception de fax .. A-1

Code de réponse de

- téléphone A-1
- modification 6-3, A-2

Compteur de points

- d'encre 11-24

Configuration

- Date et heure2-1
- ID Station (en-tête de fax)

- entrer du texte2-2

Consignes de sécurité .. iv, 10-2

Consommables S-9

Copie

Agrandissement/Réduction

-8-4

ajustement couleur8-13

contraste8-12

format du papier8-8

luminosité8-8

multiple8-2

réglage de la qualité

- 8-5, 8-12

réglages par défaut8-12

réglages provisoires8-3

Tracé page8-9

type de papier8-7

une seule copie8-2

D

Date et heure2-1

Dépistage des pannes 11-1

bourrage de papier 11-5

messages d'erreur

à l'écran 11-1

qualité d'impression11-14

si vous avez des problèmes

Gestion des appels	
entrants	11-11
Impression	11-8, 11-9
Impression de réception	
des fax	11-9
ligne téléphonique	11-13
Ligne téléphonique	
ou connexions	11-10
Problèmes de la copie	
.....	11-11
Problèmes	
de logiciel	11-11
Problèmes	
de numérisation	11-11
Problèmes	
de réseau	11-12
Problèmes liés à	
PhotoCapture Center™	
.....	11-12
Réception des fax	11-10
Transmission de fax ..	11-10
vérification du volume	
d'encre	11-18
Détection de fax	4-4
Diffusion	3-10
configuration de groupes	
pour	5-3

E

Echelle de gris	S-5, S-6
ECM (Mode de correction	
des erreurs)	1-17
Egalisation	11-13
Entretien, courant	11-22
Enveloppes	1-11
Extraction à distance	6-4
code d'accès	6-3, 6-4
commandes	6-5
récupérer vos fax	6-6

F

Fax, autonome	
réception	4-1
compatibilité	11-13
d'un poste	
supplémentaire	A-1
extraction depuis un poste	
distant	6-6
Longueur de sonnerie,	
configuration	4-2
problèmes	11-8, 11-9
Réadressage	
de fax	6-1, 6-5
réduction en fonction du	
papier	4-5
transmission	3-1
à partir de la vitre	
du scanner	3-3
annuler dans	
la mémoire	3-9
automatique	3-3
compatibilité	11-13
contraste	3-5
depuis la mémoire	
(Multitâche)	3-7
Diffusion	3-10
fax couleur	3-4
international	3-11
manuelle	3-4
passer en mode Fax	3-1
résolution	3-6
Transmission en temps	
réel	3-8

G

Groupes de diffusion	5-3
----------------------------	-----

I	
Impression	
améliorer la qualité	11-14
bourrage de papier	11-5
fax depuis la mémoire	4-5
pilotes	S-7
problèmes	11-8, 11-9
rapport	7-3
résolution	S-7
spécifications	S-7
zone	1-11
L	
LCD (écran d'affichage à cristaux liquides)	
contraste	2-7
Liste d'aide	7-3
Ligne téléphonique	
branchements	A-6
multilignes (PBX)	A-7
problèmes	11-10
Type	2-3
Longueur de sonnerie, configuration	4-2
M	
Manuelle	
numérotation	3-1
réception	4-1
transmission	3-4
Mémoriser fax	6-2
activer	6-2
imprimer depuis la mémoire	4-5
Messages d'erreur	
à l'écran	11-1
Chang. Imposs.	11-2
Encre vide	11-1
Err. com.	11-3
Impress.imposs.	11-2
Initial. Imposs.	11-2
Mémoire saturée	11-3
Nettoy. Imposs.	11-2
Non enregistré	3-2
Numér. Imposs.	11-2
Pas de papier alimenté ...	11-4
Presque vide	11-4
Mode Fax/Tel	
Code de réception de fax ...	A-1
Code de réponse de téléphone	A-1
Durée de sonnerie F/T	4-3
Longueur de sonnerie	4-2
réception de fax	A-1
réponse sur des postes supplémentaires	A-1
sonnerie double (appels vocaux)	4-3
Mode Réception	4-1
Fax uniquement	4-1
Fax/Tel	4-1
Manuelle	4-1
REP externe	4-1
Mode, saisie	
Copie	8-1
Fax	3-1
PhotoCapture Center™	1-2
Scan	1-2
Multitâche	3-7
N	
Nettoyage	
cylindre de l'imprimante ..	11-23
scanner	11-22
tête d'impression	11-14
Numéro abrégé	
Codes d'accès et numéros de cartes de crédit configuration	5-5

Diffusion	3-10
à l'aide de groupes	3-10
enregistrement	5-1
modification	5-2
Numéro abrégé	
à l'aide de	3-2
numérotation	3-2
Numérotation de groupe	
configuration de groupes	
de diffusion	5-3
modification	5-2
Rechercher	3-2
Numéros de cartes	
de crédit	5-5
Numérotation	
codes d'accès et numéros	
de cartes de crédit	5-5
Groupes	3-10
manuelle	3-1
Numéro abrégé	3-2
recomposition automatique	
du numéro de fax	3-2
transmission automatique ..	3-3
une pause	5-5

P

Panne de courant	B-1
Papier	1-7, S-2
Format	2-5
Type	2-4
PhotoCapture Center™	
Ajustement des couleurs ..	9-10
CompactFlash®	9-1
Impression de l'index	9-5
Impression DPOF	9-8
Imprimer les images	9-6
Memory Stick®	9-1
Réglages par défaut	9-9
Sans bordure	9-12
SecureDigital™	9-1

SmartMedia®	9-1
spécifications	S-4
Tronquage	9-12
xD-Picture Card™	9-1
Poste supplémentaire,	
utilisation	A-1
Prises	
EXT	
REP (répondeur)	A-4
téléphone externe	A-4
Programmation de votre	
MFC	B-1, B-2

R

Rapports	7-1
comment imprimer	7-3
Configuration réseau	7-3
Journal des fax	7-2
Périodicité du journal	7-2
Liste d'aide	7-3
Liste numéros abrégés	7-3
Paramètres utilisateur	7-3
Vérification de transmission	
.....	7-1
Vérification XMIT	7-3
Réadressage de fax	
changer à distance	6-5, 6-6
programmation	
d'un numéro	6-1
Réduction	
copies	8-6
fax entrant	4-5
REP (répondeur téléphonique),	
externe	4-1, A-4
branchement	A-4, A-6
enregistrement OGM	A-6
mode réception	4-1
Répondeur (REP)	A-4
branchement	A-6

Résolution	
configuration pour fax	
suivant	3-6
copie	S-3
fax (Standard, Fin,	
SuperFin, Photo)	S-5
impression	S-7
numérisation	S-6

S

Sécurité mémoire	3-14, 3-17
Services téléphoniques	
spécifiques sur une	
seule ligne	11-11, A-7

T

Tableau de sélection	
du menu	B-1
Téléphone externe,	
branchement	A-3
Téléphone sans fil	A-2
Texte, saisie	B-11
caractères particuliers	B-12
Tonalités CNG	1-16
Transmission	
par lot en différé	3-13
Transport de l'appareil	11-19

V

Verrouillage TX	3-15
Volume, réglage	2-5
bip sonore	2-6
haut-parleur	2-6
sonnerie	2-5
Vue d'ensemble du panneau	
de commande	1-2

Carte d'accès pour extraction à distance (MFC-410CN uniquement)

Si vous pensez recevoir des fax alors que vous n'avez pas accès physique à votre MFC, la carte pour accès à distance (voir ci-dessous) vous sera utile pour les procédures d'extraction. Il vous suffit de découper la carte et de la plier en deux pour la placer dans votre portefeuille ou dans votre agenda. Gardez-la sous la main et elle vous sera utile pour tirer le meilleur parti des fonctions réadressage de fax, et extraction à distance de votre MFC.

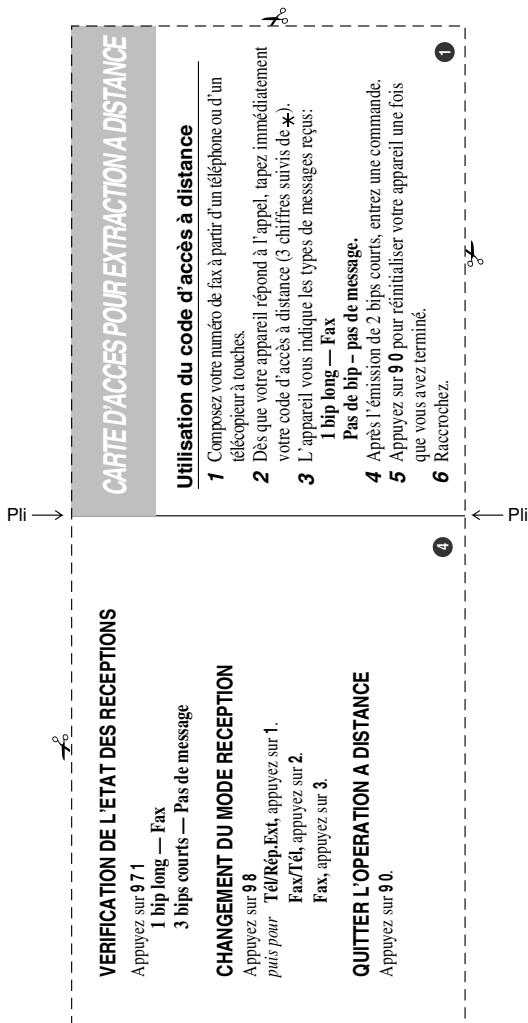

Changement du code d'accès à distance

- 1 Appuyez sur **Menu/Confirme**, 2, 5, 2
- 2 Tapez un numéro à trois chiffres compris entre 000 et 999.
L'astérisque * ne peut pas être modifié.
- 3 Appuyez sur **Menu/Confirme**.
- 4 Appuyez sur **Arrêt/Sortie**.

Commandes à distance

- CHANGEMENT DE LA CONFIGURATION DU READRESSAGE DE FAX**
Appuyez sur 9 5.
puis pour Désactiver cette fonction, appuyez sur 1.
Sélectionner la fonction de Readressage de fax.
appuyez sur 2.

- Programmer le numéro de Readressage de fax**, appuyez sur 4.
Tapez le numéro du télécopieur auquel vous souhaitez que
soient envoyés vos fax puis tapez ##.
Activer la fonction Memoriser fax, appuyez sur 6.

EXTRACTION D'UN FAX

- Appuyez sur 9 6
puis pour Extraire tous les fax, appuyez sur 2,
tapez le numéro du télécopieur distant puis tapez ##.
Après l'émission du btp sonore, raccrochez et patientez.
Supprimer tous les fax, appuyez sur 3.

Pli →

← Pli

At your side.
brother®

**Visitez-nous sous le World Wide
Web <http://www.brother.com>**

L'utilisation de cet appareil est uniquement agréée dans le pays où il a été acheté ; les sociétés Brother locales, de même que leurs représentants, assureront uniquement le soutien technique des télécopieurs achetés dans leurs pays d'implémentation respectifs.



FRA
LF5820005