

brother®

Manuel d'instructions

Machine à coudre informatisée

À lire avant utilisation.

1 PRÉPARATIFS

2 NOTIONS ÉLÉMENTAIRES
DE COUTURE

3 POINTS DE
COUTURE COURANTS

À lire pour obtenir plus
d'informations.

4 ANNEXE

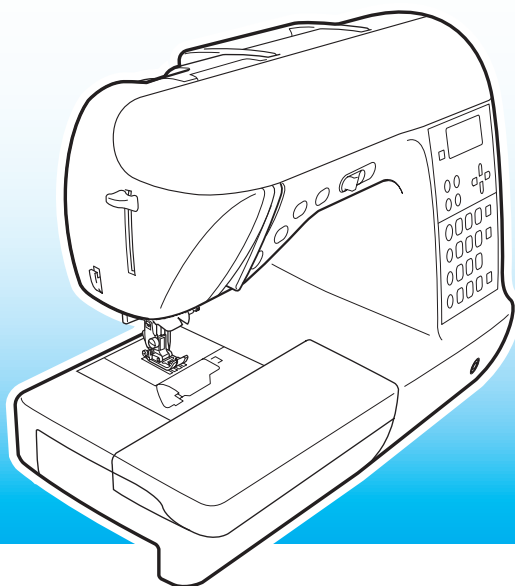

Instructions de sécurité importantes

Veillez lire ces instructions de sécurité avant d'utiliser la machine
Cette machine est conçue pour une utilisation domestique uniquement.

DANGER - Pour limiter le risque de choc électrique :

1 Débranchez **toujours** la machine de la source d'alimentation électrique immédiatement après utilisation, lorsque vous la nettoyez, que vous procédez à un réglage mentionné dans ce manuel ou que vous la laissez sans surveillance.

ATTENTION - Pour réduire le risque de brûlure, d'incendie, de choc électrique ou de blessure.

2 Débranchez **toujours** la machine de la source d'alimentation électrique en cas d'ouverture des couvercles, de graissage ou d'opération d'entretien mentionnée dans ce manuel :

- Pour débrancher la machine, éteignez-la en mettant l'interrupteur d'alimentation principal sur la position "O", puis débranchez la fiche de la source d'alimentation électrique. **Ne tirez pas** sur le cordon.
- Branchez la machine directement sur la source d'alimentation électrique. N'utilisez pas de rallonge.
- Débranchez **toujours** votre machine en cas de coupure de courant.

3 **Ne faites jamais** fonctionner cette machine si le cordon ou la fiche est endommagé, si la machine ne fonctionne pas correctement, si elle a subi un choc ou des dommages, ou a été mouillée. Renvoyez-la au revendeur ou centre de service agréé le plus proche à des fins d'examen, de réparation ou de réglage électrique ou mécanique. Si vous constatez quelque chose d'inhabituel lors du stockage ou de l'utilisation de la machine, comme une odeur, un dégagement de chaleur, une décoloration ou déformation, cessez d'utiliser la machine et débranchez immédiatement le cordon d'alimentation.

4 Maintenez **toujours** votre espace de travail dégagé :

- N'utilisez jamais votre machine si l'une des ouvertures d'aération est bouchée. Empêchez les peluches, poussières et morceaux de tissu d'obstruer les ouvertures d'aération de la machine à coudre et de la pédale de commande.
- **Ne posez rien** sur la pédale de commande.
- **N'utilisez pas** de rallonge. Branchez la machine directement sur la source d'alimentation électrique.
- **Ne laissez tomber ni n'insérez aucun** objet dans **aucune** ouverture.
- **N'utilisez pas** la machine dans des zones où des produits en aérosol (sprays) sont pulvérisés ou dans des zones où de l'oxygène est émis.
- **N'utilisez pas** la machine à proximité d'une source de chaleur, comme une cuisinière ou un fer ; sinon la machine, le cordon d'alimentation ou le vêtement pourrait s'enflammer, provoquant un incendie ou un choc électrique.

5 Soyez tout particulièrement prudent lorsque vous cousez :

- Faites **toujours** très attention à l'aiguille. N'utilisez pas d'aiguille tordue ou endommagée.
- N'approchez vos doigts d'**aucune** pièce mobile. Faites particulièrement attention aux alentours de l'aiguille.
- Éteignez la machine à coudre en mettant l'interrupteur d'alimentation principal sur la position "O" si vous souhaitez effectuer une intervention dans la zone de l'aiguille.
- **N'utilisez pas** de plaque d'aiguille endommagée ou inadaptée : vous risqueriez de casser l'aiguille.
- **Ne poussez pas ni ne tirez** le tissu en cousant, et observez attentivement les instructions lorsque vous cousez à la main pour ne pas entraver le fonctionnement de l'aiguille et causer sa rupture.

6 Cette machine **n'est pas** un jouet :

- Faites très attention lorsque la machine est utilisée par des enfants ou est située près d'enfants.
- Ne l'utilisez pas à l'extérieur.

7 **Pour assurer un usage de longue durée :**

- Ne rangez pas cette machine dans des endroits exposés directement à la lumière du soleil ou très humides. N'utilisez pas et ne rangez pas la machine près d'une source de chauffage, d'un fer à repasser, d'une lampe à halogène ou d'autres objets chauds.
- Utilisez uniquement des savons ou détergents neutres pour nettoyer le boîtier. Le benzène, les solvants et les poudres à récurer peuvent endommager le boîtier et la machine, et ne doivent donc jamais être utilisés.
- Pour une installation correcte, consultez toujours le manuel d'instructions lors du remplacement ou de l'installation de tout assemblage, pieds-de-biche, aiguille ou toute autre pièce.

8 **Lors de réparations :**

- Si la lampe (diode à émission de lumière) est endommagée, elle doit être remplacée par un revendeur agréé.
- Lors d'un dysfonctionnement ou d'un réglage, suivez en premier le tableau de dépannage, à l'arrière du manuel d'instructions, pour inspecter et régler la machine vous-même. Si le problème persiste, consultez votre revendeur local agréé Brother.

N'utilisez cette machine que de la manière prévue, décrite dans ce manuel.

Utilisez les accessoires recommandés par le fabricant, tel que décrit dans ce manuel.

Conservez ces instructions.

Les informations contenues dans ce manuel et les spécifications de ce produit peuvent être modifiées sans préavis.

Pour plus d'informations sur le produit, visitez notre site Web à l'adresse www.brother.com

POUR LES UTILISATEURS DU ROYAUME-UNI, DE LA RÉPUBLIQUE D'IRLANDE, DE MALTE ET DE CHYPRE UNIQUEMENT

IMPORTANT

- En cas de remplacement du fusible de la prise, utilisez un fusible certifié ASTA à BS 1362, c'est-à-dire, portant la marque , comme indiqué sur la prise.
- Remplacez toujours le cache du fusible. N'utilisez jamais des fusibles dont le cache manque.
- Si la source d'alimentation électrique disponible ne correspond pas à la fiche fournie avec cet équipement, vous devez contacter votre revendeur agréé pour obtenir le cordon correct.

POUR LES UTILISATEURS D'AUSTRALIE ET DE NOUVELLE- ZÉLANDE

Cette machine à coudre n'est pas conçue pour être utilisée par de jeunes enfants ; en outre, une assistance sera peut-être nécessaire si elle est utilisée par une personne présentant un handicap.

Table des matières

Instructions de sécurité importantes	1
Introduction	7
Caractéristiques de la machine à coudre	7
Accessoires	8
Accessoires inclus	8
Accessoires en option	9
Noms des pièces de la machine et leur fonction	10
Vue avant.....	10
Partie aiguille et pied-de-biche.....	11
Vue latérale droite/vue arrière	11
Touches de fonctionnement	12
Panneau de commande.....	13
PRÉPARATIFS	15
Mise sous/hors tension de la machine	16
Précautions relatives à l'alimentation électrique.....	16
Mise sous tension de la machine.....	17
Mise hors tension de la machine.....	17
Écrans à cristaux liquides	18
Modification des réglages de la machine	19
Réglages de la machine.....	19
Réglage de la luminosité de l'écran LCD.....	21
Modification de la langue de l'écran	21
Bobinage/installation de la canette	22
Précautions relatives à la canette.....	22
Bobinage de la canette.....	22
Installation de la canette	26
Enfilage supérieur	28
Enfilage du fil supérieur.....	28
Enfilage de l'aiguille.....	31
Enfilage manuel de l'aiguille (sans utiliser l'enfileur)	33
Utilisation de l'aiguille jumelée.....	33
Sortie du fil de la canette.....	36
Remplacement de l'aiguille	37
Précautions relatives à l'aiguille	37
Types d'aiguilles et utilisation	38
Vérification de l'aiguille	39
Remplacement de l'aiguille.....	39
Remplacement du pied-de-biche	41
Précautions relatives au pied-de-biche	41
Remplacement du pied-de-biche	41
Réglage de la pression du pied-de-biche	43
Retrait du support de pied-de-biche	43
Utilisation du pied à double entraînement	44
Couture de pièces de tissu cylindriques ou de grande taille	46
Couture de pièces cylindriques	46
Couture de pièces de tissu de grande taille.....	46

Couture	50
Procédure de couture générale.....	50
Positionnement du tissu	51
Démarrage du travail de couture.....	52
Arrêt des points	54
Coupure du fil.....	55
Réglage de la tension des fils	57
Modification de la tension du fil supérieur	57
Réglage de la longueur et de la largeur du point	58
Réglage de la largeur du point.....	58
Réglage de la longueur du point.....	59
Fonctions utiles	60
Changement de la position d'arrêt de l'aiguille	60
Couture automatique de points inverses /de renfort.....	60
Coupure de fil automatique.....	62
Enregistrement des réglages des points	63
Relèvement et abaissement du pied-de-biche sans l'aide des mains	64
Conseils utiles de couture	65
Échantillon.....	65
Changement du sens de couture	65
Couture de lignes courbes.....	65
Couture de tissus épais	66
Couture de tissus fins	66
Couture de tissus élastiques.....	66
Couture de cuirs ou de tissus vinyliques.....	67
Couture d'un rabat régulier	67

POINTS DE COUTURE COURANTS

Sélection du point	70
Sélection des types de points et des motifs	70
Sélection du point	72
Points surfilage	76
Couture de points de surfilage à l'aide du pied pour surjet "G"	76
Couture de points surfilage à l'aide du pied zigzag "J"	77
Couture de points de surfilage avec le couteau raseur en option	78
Points simples	80
Point faufilage	80
Points simples	81
Point invisible	82
Point de boutonnière/couture de boutons	84
Couture de boutonnières.....	85
Couture de boutons.....	89
Fixation d'une fermeture à glissière	91
Fixation d'une fermeture à glissière centrée.....	91
Fixation d'une fermeture sur le côté	93
Fixation d'une fermeture à glissière/passepoils	96
Fixation d'une fermeture à glissière centrée.....	96
Fixation de passepoils	97
Couture de tissus élastiques et de ruban élastique	98
Points élastiques.....	98
Fixation d'un élastique	98
Points d'appliqué, patchwork et de quilting	100
Couture d'appliqués.....	101
Points patchwork(piqué fantaisie)	102
Assemblage.....	102
Capitonnage.....	103
Capitonnage en mouvement libre	104
Points plumetis à l'aide de la commande de vitesse de couture.....	105

Points de renfort	107
Couture élastique triple	107
Couture d'arrêt.....	107
Reprisage	109
Couture d'œillet	111
Points décoratifs	112
Point fagot.....	113
Point de feston	114
Point smock	114
Points de bordure replié	115
Point d'assemblage	116
Points à l'ancienne	116
Couture des divers motifs décoratifs prédéfinis	119
Couture de jolis motifs	119
Couture de motifs.....	119
Combinaison de motifs	120
Couture répétée des motifs.....	121
Vérification du motif sélectionné.....	121
Modification de la taille du motif	122
Modification de la densité du point.....	123
Modification de la longueur du motif.....	124
Mise en miroir du motif.....	125
Enregistrement des motifs.....	126
Récupération d'un motif.....	127
Réalignement du motif	127
Conception d'un motif	129
Dessin de l'ébauche d'un motif.....	129
Saisie des données du motif	130
Exemples de motifs	132

ANNEXE

133

Réglage des points	134
Points de couture courants	134
Autres points	139
Entretien et maintenance	143
Nettoyage de la surface de la machine.....	143
Nettoyage du boîtier de la canette.....	143
Guide de dépannage	145
Messages d'erreur	149
Rien ne s'affiche sur l'écran à cristaux liquides.	150
Bip de fonctionnement	150
Annulation du bip de fonctionnement.....	151
Index	152

Introduction

Merci d'avoir acheté cette machine à coudre. Avant de l'utiliser, lisez attentivement la section "Instructions de sécurité importantes" (page 1), puis consultez ce manuel pour connaître le fonctionnement correct des diverses fonctions. Une fois que vous aurez lu ce manuel, rangez-le dans un endroit aisément accessible pour pouvoir vous y référer ultérieurement.

Caractéristiques de la machine à coudre

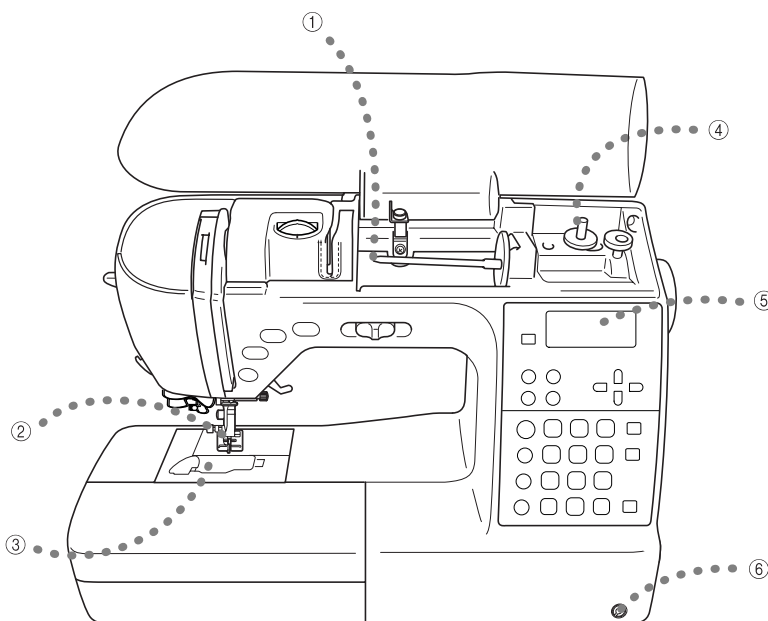

- ① **Enfilage supérieur aisé**
La bobine pouvant être installée à l'avant de la machine à coudre, le fil supérieur peut être aisément enfilé. Il est également possible d'enfiler l'aiguille à l'aide d'une opération simple (page 28).
- ② **Coupage de fil automatique**
Vous pouvez régler la machine à coudre pour couper automatiquement le fil à la fin de la couture (page 62).
- ③ **Enfilage inférieur à l'aide d'une seule touche**
Vous pouvez commencer à coudre sans sortir le fil de la canette (page 26).
- ④ **Bobinage simple de la canette**
Vous pouvez bobiner la canette aisément et rapidement avec du fil (page 22).
- ⑤ **Points intégrés**
Vous pouvez choisir parmi les points intégrés disponibles, notamment des points de couture courants, caractères et décoratifs.
- ⑥ **Genouillère**
Grâce à la genouillère, vous pouvez relever et abaisser le pied-de-biche à l'aide du genou, ce qui vous laisse les mains libres pour manipuler le tissu (page 64).

Accessoires

Lorsque vous ouvrez l'emballage, assurez-vous que les accessoires suivants s'y trouvent. Si un élément manque ou est endommagé, contactez votre revendeur.

Accessoires inclus

Les éléments suivants doivent également se trouver dans l'emballage.

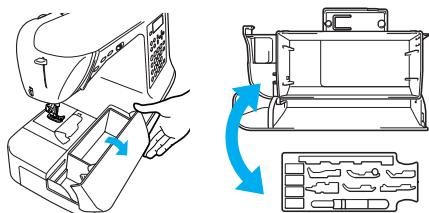

Remarque

- La vis du support du pied-de-biche est disponible auprès de votre revendeur agréé. (réf. : XA4813-051)
- Vous pouvez vous procurer le plateau d'accessoires auprès de votre revendeur agréé. (réf. : XC4489-051)

■ Fixation de la plaque de points décoratifs

La plaque de points décoratifs indique le nombre de points et les motifs disponibles dans chaque mode de point. Fixez la plaque de points décoratifs à la poignée comme illustré ci-dessous.

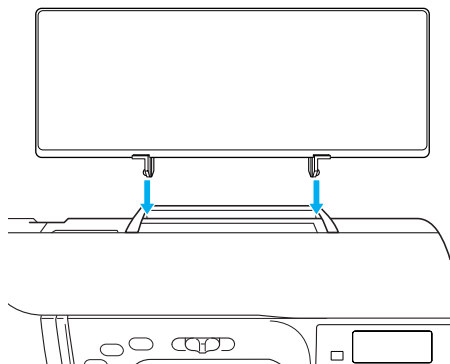

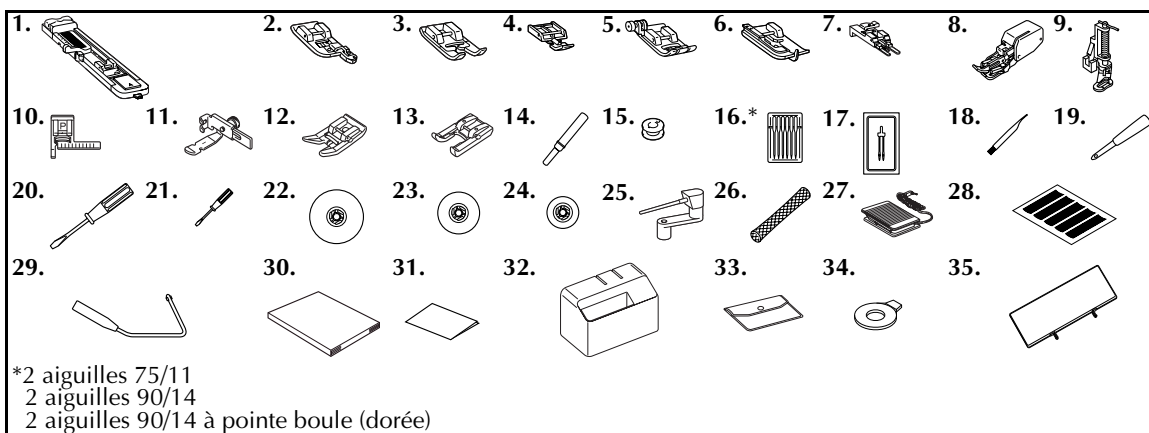

*2 aiguilles 75/11
 2 aiguilles 90/14
 2 aiguilles 90/14 à pointe boule (dorée)

N°	Nom de la pièce	Référence de la pièce		N°	Nom de la pièce	Référence de la pièce	
		États-Unis / Canada	Autres			États-Unis / Canada	Autres
1	Pied pour boutonnières "A"		XC2691-053	19	Perce œillet		135793-001
2	Pied pour surjet "G"		XC3098-051	20	Tournevis (large)		XC8349-051
3	Pied pour monogrammes "N"		X53840-351	21	Tournevis (petit)		X55468-051
4	Pied pour fermetures à glissière "I"		X59370-051	22	Couvercle de bobine (grand)		130012-054
5	Pied zigzag "J" (sur la machine)		XC3021-051	23	Couvercle de bobine (moyen) (2)		X55260-153
6	Pied pour ourlets invisibles "R"		X56409-051	24	Couvercle de bobine (petit)		130013-154
7	Pied pour boutons "M"		130489-001	25	Porte-bobine supplémentaire		XC4654-051
8	Pied à double entraînement	SA140	F033N (XC2214-002)	26	Filet à bobine		XA5523-050
9	Pied-de-biche pour quilting	SA129	F005N (XC1948-002)	27	Pédale		XD0496-051 (Zone Europe) XC6651-151 (autres régions)
10	Pied-de-biche de guidage de points "P"	SA160	F035 (XC1969-002)	28	Jeu de feuilles quadrillées	SA527	GS4 (XC4549-050)
11	Pied réglable pour fermetures à glissière/passepoils	SA161	F036N (XC1970-002)	29	Genouillère		XA6941-052
12	Pied-de-biche non adhérent	SA114	F007N (XC1949-002)	30	Manuel d'instructions		XE0884-001
13	Pied-de-biche ouvert	SA147	F027N (XC1964-002)	31	Guide de référence rapide		XE0404-001
14	Découd-vite		X54243-051	32	Boîtier solide		XC9701-052
15	Canette (4)	SA156	SFB (XA5539-151)	33	Sac pour accessoires		XC4487-051
16	Jeu d'aiguilles		X58358-051	34	Tournevis en forme de disque		XC1074-051
17	Aiguille jumelée		X59296-151	35	Plaque de points décoratifs		XE0539-001
18	Brosse de nettoyage		X59476-051				

Accessoires en option

Les accessoires suivants sont disponibles en option.

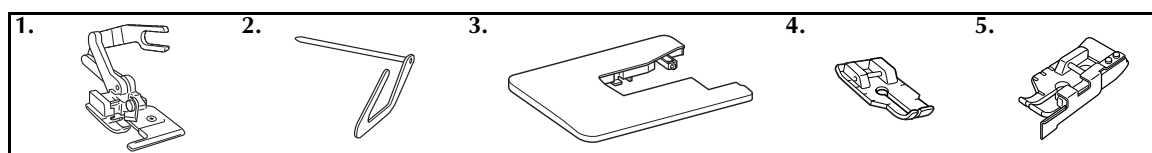

- | | |
|---------------------------------|---------------------------------|
| 1. Couteau raser | Réf. : SA177, F054(XC3879-002) |
| 2. Guide de quilting | Réf. : SA132, F016N(XC2215-002) |
| 3. Table large | Réf. : SA551, WT5(XC9567-152) |
| 4. Pied quilting 1/4 | Réf. : SA125, F001N(XC1944-052) |
| 5. Pied quilting 1/4 avec guide | Réf. : SA185, F057(XC7416-252) |



Mémo

- Pour obtenir des pièces ou accessoires en option, contactez votre revendeur ou le centre de service agréé le plus proche.

Noms des pièces de la machine et leur fonction

Cette section donne le nom de diverses pièces de la machine à coudre, ainsi que leur fonction. Avant d'utiliser la machine, lisez attentivement ces descriptions pour apprendre le nom des pièces.

Vue avant

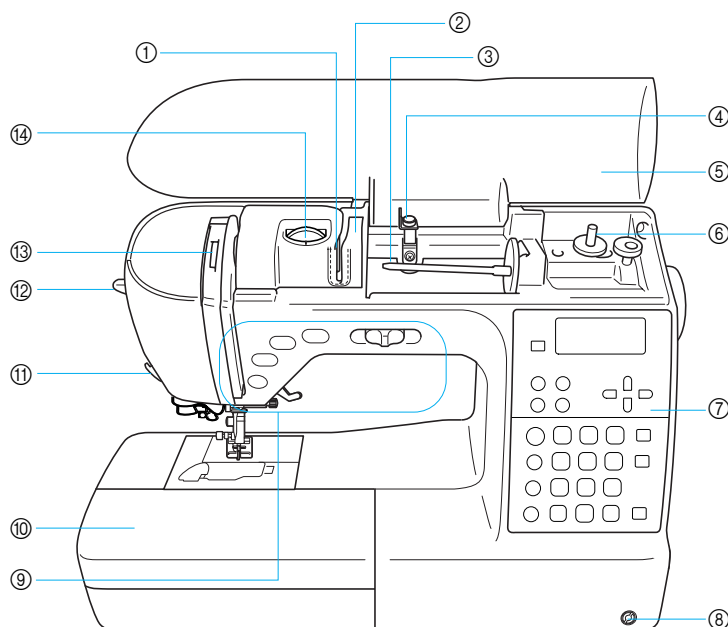

- ① **Plaque du guide-fil**
Faites passer le fil sous la plaque du guide-fil.
- ② **Couvercle du guide-fil**
Faites passer le fil derrière le couvercle du guide-fil lors de l'enfilage du fil supérieur.
- ③ **Porte-bobine**
Placez une bobine de fil sur le porte-bobine.
- ④ **Disque du guide-fil pour le bobinage de la canette et de prétension**
Faites passer le fil sous ce guide-fil et autour du disque de prétension lors du bobinage de la canette.
- ⑤ **Capot supérieur**
Ouvrez le couvercle supérieur afin de positionner la bobine de fil sur le porte-bobine.
- ⑥ **Bobineur de canette**
Utilisez le bobineur lorsque vous bobinez la canette.
- ⑦ **Panneau de commande**
A utiliser pour la sélection du point et diverses fonctions de point. (page 13)
- ⑧ **Fente d'installation pour la genouillère**
Insérez la genouillère dans la fente d'installation.
- ⑨ **Touches de fonctionnement et commande de vitesse de couture**
Utilisez ces touches et les commandes à coulisse pour faire fonctionner votre machine. (page 12)
- ⑩ **Plateau compartiment d'accessoires**
Rangez les pieds-de-biche et les canettes dans le compartiment d'accessoires du plateau. Lorsque vous cousez des pièces de tissu cylindriques, retirez le plateau.
- ⑪ **Coupe-fil**
Faites passer les fils par le coupe-fil pour les couper.
- ⑫ **Levier d'enfilage de l'aiguille**
Enfilez l'aiguille à l'aide de l'enfileur d'aiguille.
- ⑬ **Fenêtre de contrôle du levier de remontée du fil**
Regardez par cette fenêtre pour vérifier la position du levier de remontée.
- ⑭ **Molette de réglage de la tension du fil**
Utilisez la molette de réglage de la tension du fil pour ajuster la tension du fil supérieur.

Partie aiguille et pied-de-biche

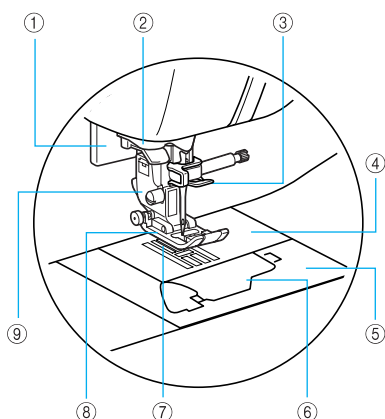

- ① **Levier boutonnières**
Le levier boutonnières est utilisé avec le pied pour boutonnières en une seule étape pour créer des boutonnières.
- ② **Disque du guide-fil**
Faites passer le fil par le disque du guide-fil lors de l'enfilage du fil à l'aide de l'enfileur.
- ③ **Guide d'enfilage de la barre de l'aiguille**
Faites passer le fil supérieur par le guide-fil de la barre de l'aiguille.
- ④ **Plaque d'aiguille**
Des guides pour les coutures droites sont marqués sur la plaque d'aiguille.
- ⑤ **Couvercle de plaque d'aiguille**
Retirez le couvercle de plaque d'aiguille pour nettoyer le compartiment à canette et le boîtier de la canette.
- ⑥ **Capot du compartiment à canette**
Ouvrez le capot du compartiment à canette pour placer la canette.
- ⑦ **Griffes d'entraînement**
Les griffes d'entraînement font avancer le tissu dans le sens de la couture.
- ⑧ **Pied-de-biche**
Le pied-de-biche applique une pression constante sur le tissu pendant la couture. Fixez le pied-de-biche approprié au point sélectionné.
- ⑨ **Support de pied-de-biche**
Le pied-de-biche est fixé sur le support.

Vue latérale droite/vue arrière

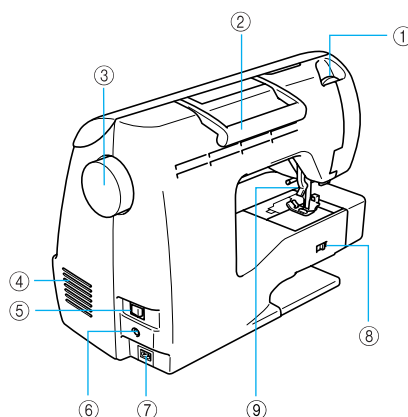

- ① **Réglage du pied-de-biche**
Utilisez le réglage du pied-de-biche pour régler la pression exercée par le pied-de-biche sur le tissu.
- ② **Poignée**
Transportez la machine à coudre par sa poignée.
- ③ **Volant**
Faites tourner le volant vers vous pour relever et abaisser l'aiguille. Vous devez toujours tourner le volant vers vous (sens inverse des aiguilles d'une montre).
- ④ **Grille d'aération**
La grille d'aération permet à l'air de circuler au niveau du moteur. Ne couvrez pas la grille d'aération lorsque vous utilisez la machine à coudre.
- ⑤ **Interrupteur d'alimentation principal**
Mettez la machine sous et hors tension à l'aide de l'interrupteur d'alimentation principal.
- ⑥ **prise de pédale**
Insérez la fiche à l'extrémité du câble de la pédale dans la prise correspondante.
- ⑦ **Prise d'alimentation électrique**
Insérez la fiche du cordon d'alimentation électrique dans la prise correspondante.
- ⑧ **Curseur de réglage des griffes d'entraînement**
Utilisez le curseur de réglage des griffes d'entraînement pour les abaisser.
- ⑨ **Levier du pied-de-biche**
Soulevez et abaissez le levier pour actionner le pied-de-biche.



Mémo

- Reportez-vous aux pages 9 à 12 pour apprendre à utiliser votre machine.

Touches de fonctionnement

Les touches de fonctionnement vous permettent d'effectuer facilement plusieurs opérations de base avec la machine à coudre.

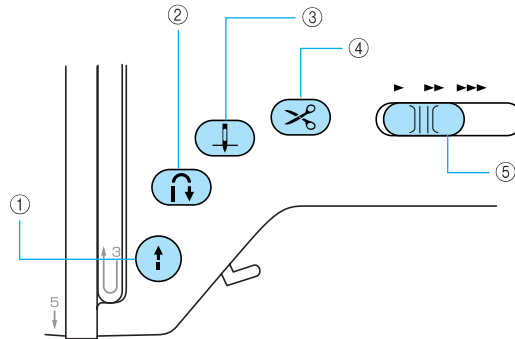

① Touche "Marche/Arrêt" (↑↓)

Appuyez sur la touche "Marche/Arrêt" pour commencer ou arrêter la couture. La machine coud à vitesse réduite au début de la couture lorsque cette touche est enfoncée. Lorsque vous cessez de coudre, l'aiguille est abaissée dans le tissu. Pour plus de détails, reportez-vous à la section "Démarrage du travail de couture" (page 52).

La touche devient verte, rouge ou orange, selon le fonctionnement de la machine à coudre.

- Vert : la machine est prête à commencer la couture ou est en cours de couture
- Rouge : la machine n'est pas prête à commencer la couture
- Orange : l'axe du bobineur de canette est déplacé vers la droite pour le bobinage de la canette

② Touche "Point inverse/renfort" (↕)

Appuyez sur la touche "Point inverse/renfort" pour coudre des points inverses ou de renfort. Les points inverses sont réalisés en maintenant la touche enfoncée pour coudre dans le sens opposé. Les points de renfort sont réalisés en cousant 3 à 5 points les uns sur les autres. Pour plus de détails, reportez-vous à la section "Arrêt des points" (page 54).

③ Touche "Positionnement aiguille" (↑↓)

Appuyez sur la touche "Positionnement aiguille" pour abaisser ou relever l'aiguille. Appuyez deux fois sur cette touche pour coudre un point.

④ Touche "Coupe-fil" (✂)

Appuyez la touche "Coupe-fil", à la fin de la couture, pour couper le fil supérieur et celui de la canette. Pour plus de détails, reportez-vous à la section "Coupure du fil" (page 55).

⑤ Commande de vitesse de couture

Faites coulisser la commande de vitesse de couture pour régler la vitesse.

! ATTENTION

- N'appuyez pas sur (✂) (touche "Coupe-fil") après avoir coupé les fils, sinon vous risquez de casser l'aiguille, d'emmêler les fils ou d'endommager la machine.

Remarque

- N'appuyez pas sur (✂) (touche "Coupe-fil") si aucun tissu ne se trouve sous le pied-de-biche ou si la machine est en cours de fonctionnement, sinon vous risquez de l'endommager.
- Pour couper du fil plus épais que le n°30, du fil nylon ou d'autres fils particuliers, utilisez le coupe-fil situé sur le côté de la machine. Pour plus de détails, reportez-vous à la section "Coupure du fil" (page 55).

Panneau de commande

Le panneau de commande, situé sur la partie droite de la face avant de la machine à coudre, est composé de l'Écran LCD (affichage à cristaux liquides) et des touches permettant de spécifier divers réglages de point.

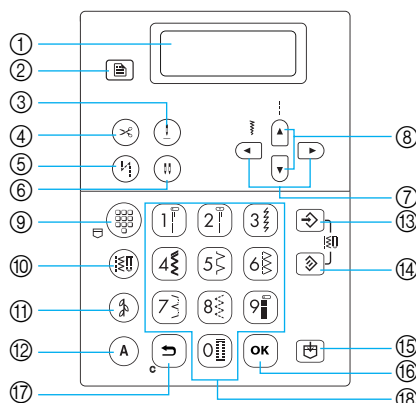

① Écran LCD (affichage à cristaux liquides)

Les réglages de point sélectionné et les messages d'erreur en cas d'utilisation incorrecte s'affichent sur l'écran à cristaux liquides. Utilisez les touches ② et ⑦ à ⑩, décrites ci-dessous, pour afficher divers éléments et sélectionner les réglages voulus. Pour plus de détails, reportez-vous à la section "Écrans à cristaux liquides" (page 18).

② Touche de réglage

Appuyez sur cette touche pour sélectionner des réglages de couture, tels que les images en miroir gauche/droite ou d'autres réglages, tels que le bip de fonctionnement.

③ Touche de position d'arrêt de l'aiguille

Appuyez sur cette touche pour sélectionner le positionnement de l'aiguille lorsque la machine à coudre est arrêtée.

④ Touche de coupure de fil automatique

Appuyez sur cette touche pour sélectionner le réglage de coupure de fil automatique. Appuyez de nouveau sur cette touche pour annuler le réglage.

⑤ Touche de couture automatique de points inverses/renfort

Appuyez sur cette touche pour sélectionner le réglage de couture automatique de points inverse/de renfort. Appuyez de nouveau sur cette touche pour annuler le réglage.

⑥ Touche de sélection de mode d'aiguille (simple/jumelée)

Appuyez sur cette touche pour sélectionner le réglage de couture avec aiguille jumelée. Chaque fois que vous appuyez sur cette touche, le réglage bascule entre la couture avec aiguille simple et la couture avec aiguille jumelée.

⑦ Touches de largeur de point

Appuyez sur ◀ ou ▶ pour ajuster le réglage de la largeur de point.

⑧ Touches de longueur de point

Appuyez sur ▲ or ▼ pour ajuster le réglage de la longueur de point.

■ Touches de mode de point (⑨-⑫)

⑨ Touche de préréglage de point de couture courant/

motif enregistré

Appuyez sur cette touche pour sélectionner le point de couture courant affecté à une touche numérique ou pour récupérer un motif qui a été enregistré. Chaque fois que vous appuyez sur cette touche, la machine bascule entre le mode de préréglage de point de couture courant et le mode de motif enregistré.

⑩ Touche de point de couture courant

Appuyez sur cette touche pour sélectionner un point droit, un point zigzag, une boutonnière, un point invisible ou d'autres points fréquemment utilisés dans la couture de vêtements. Utilisez les touches numériques pour saisir le numéro du point souhaité.

⑪ Touche de point décoratif

Appuyez sur cette touche pour sélectionner un point décoratif, un point plumetis, un point de croix ou un point plumetis décoratif. Chaque fois que vous appuyez sur cette touche, le groupe de points bascule entre et .

⑫ Touche de caractères

Appuyez sur cette touche pour sélectionner un caractère. Chaque fois que vous appuyez sur cette touche, vous basculez entre les trois points de police disponibles.

⑬ Touche de mémoire manuelle

Appuyez sur cette touche pour enregistrer les réglages de longueur et de largeur de point.

⑭ Touche de remise à zéro

Appuyez sur cette touche pour rétablir le réglage par défaut du point sélectionné.

⑮ Touche de mémoire

Appuyez sur cette touche pour enregistrer les motifs de points, tels les motifs combinés et les motifs My Custom Stitch (Mon point personnel) dans la mémoire de la machine à coudre.

⑩ **Touche OK** 

Appuyez sur cette touche pour appliquer la sélection ou exécuter l'opération.

⑪ **Touche d'annulation/effacement** 

Appuyez sur cette touche pour annuler l'opération et revenir à l'écran précédent.

En outre, appuyer sur cette touche supprime le dernier motif ajouté lors de la combinaison de caractères ou de points décoratifs.

⑫ **Touches numériques**

Utilisez ces touches pour sélectionner rapidement l'un des dix points les plus fréquemment utilisés. Lors de la sélection d'autres points, utilisez ces touches pour entrer le numéro du point souhaité.

**1**

PRÉPARATIFS

Ce chapitre décrit les différents préparatifs nécessaires avant de commencer la couture.

Mise sous/hors tension de la machine.....	16
Précautions relatives à l'alimentation électrique.....	16
Mise sous tension de la machine	17
Mise hors tension de la machine	17
Écrans à cristaux liquides	18
Modification des réglages de la machine.....	19
Réglages de la machine	19
Réglage de la luminosité de l'écran LCD.....	21
Modification de la langue de l'écran.....	21
Bobinage/installation de la canette	22
Précautions relatives à la canette	22
Bobinage de la canette	22
Installation de la canette	26
Enfilage supérieur	28
Enfilage du fil supérieur.....	28
Enfilage de l'aiguille	31
Enfilage manuel de l'aiguille (sans utiliser l'enfileur).....	33
Utilisation de l'aiguille jumelée.....	33
Sortie du fil de la canette	36
Remplacement de l'aiguille	37
Précautions relatives à l'aiguille	37
Types d'aiguilles et utilisation	38
Vérification de l'aiguille	39
Remplacement de l'aiguille	39
Remplacement du pied-de-biche.....	41
Précautions relatives au pied-de-biche.....	41
Remplacement du pied-de-biche.....	41
Réglage de la pression du pied-de-biche	43
Retrait du support de pied-de-biche.....	43
Utilisation du pied à double entraînement	44
Couture de pièces de tissu cylindriques ou de grande taille	46
Couture de pièces cylindriques	46
Couture de pièces de tissu de grande taille	46

Mise sous/hors tension de la machine

Cette section explique comment mettre la machine à coudre sous tension puis hors tension.

Précautions relatives à l'alimentation électrique

Veillez à respecter les précautions suivantes relatives à l'alimentation électrique.

AVERTISSEMENT

- **Utilisez uniquement l'alimentation domestique normale pour alimenter votre machine.**
L'utilisation d'autres sources d'alimentation pourrait causer des incendies et des électrocutions ou endommager la machine.
 - Veillez à ce que les fiches du cordon d'alimentation soient correctement insérées dans la prise murale et la prise d'alimentation de la machine.
 - N'insérez pas la fiche du cordon d'alimentation dans une prise murale défectueuse.
- **Mettez la machine hors tension et débranchez-la de la prise murale dans les cas suivants :**
 - lorsque vous n'êtes pas à proximité de la machine ;
 - lorsque vous cessez d'utiliser la machine ;
 - en cas de coupure de courant pendant l'utilisation de la machine ;
 - lorsque la machine ne fonctionne pas correctement à cause d'une mauvaise connexion ou d'un débranchement ;
 - pendant un orage.

ATTENTION

- N'utilisez que le cordon d'alimentation fourni avec cette machine.
- N'utilisez pas de rallonge ni d'adaptateurs multiples pour brancher cette machine avec d'autres appareils. Vous risqueriez de vous électrocuter ou de provoquer un incendie.
- Ne touchez pas la fiche si vous avez les mains mouillées. Vous risqueriez de vous électrocuter.
- Lorsque vous débranchez la machine, veillez à la mettre d'abord hors tension. Pour la déconnecter de la prise murale, saisissez toujours la fiche. Si vous tirez sur le cordon, celui-ci pourrait être endommagé et vous risqueriez de vous électrocuter ou de provoquer un incendie.
- Veillez à ne pas couper, endommager, modifier, plier avec force, tordre ou lier le cordon d'alimentation, ni tirer dessus. Ne placez jamais d'objets lourds sur le cordon. Ne placez jamais le cordon près d'une source de chaleur. Toutes ces actions pourraient endommager le cordon et vous risqueriez de vous électrocuter ou de provoquer un incendie. Si le cordon (ou la fiche) est endommagé, apportez la machine à votre revendeur agréé pour la faire réparer avant de continuer à l'utiliser.
- Débranchez le cordon d'alimentation si la machine n'est pas utilisée pendant une longue période. Un incendie risque de se produire.

Mise sous tension de la machine

Préparez le cordon d'alimentation fourni.

- 1 Assurez-vous que la machine à coudre est hors tension (interrupteur d'alimentation principal en position "O"), puis branchez le cordon à la prise d'alimentation située à droite de la machine.
- 2 Insérez la fiche du cordon d'alimentation dans une prise murale.

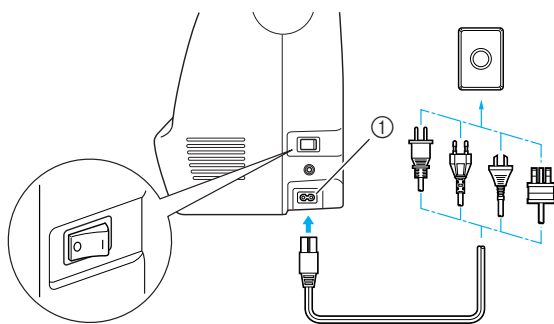

① Prise d'alimentation électrique

- 3 Appuyez sur le côté droit de l'interrupteur d'alimentation principal à droite de la machine (position "|").

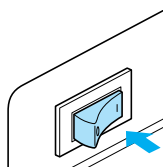

- ▶ La lampe de couture et l'écran à cristaux liquides s'allument lorsque la machine est mise sous tension.

Mise hors tension de la machine

Une fois que vous n'utilisez plus la machine à coudre, éteignez-la. Avant de déplacer la machine, veillez à la mettre hors tension.

- 1 Assurez-vous que la machine n'est pas en train de coudre.
- 2 Appuyez sur le côté gauche de l'interrupteur d'alimentation principal à droite de la machine (position "O").

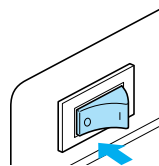

- ▶ La lampe de couture et l'écran à cristaux liquides s'éteignent lorsque la machine est mise hors tension.

- 3 Débranchez le cordon d'alimentation de la prise murale.
Pour débrancher le cordon d'alimentation, saisissez-le au niveau de la fiche.
- 4 Débranchez le cordon d'alimentation électrique de la prise d'alimentation.

Remarque

- Si une panne d'électricité se produit en cours d'utilisation de la machine à coudre, mettez-la hors tension et débranchez le cordon d'alimentation. Pour une utilisation correcte, respectez la procédure nécessaire lorsque vous redémarrez la machine à coudre.

Écrans à cristaux liquides

L'écran à cristaux liquides, situé sur la partie droite de la face avant de la machine à coudre, affiche les réglages du point sélectionné ainsi que les messages d'erreur en cas d'utilisation incorrecte. Lorsque la machine est sous tension, l'écran à cristaux liquides s'allume et l'écran suivant apparaît.

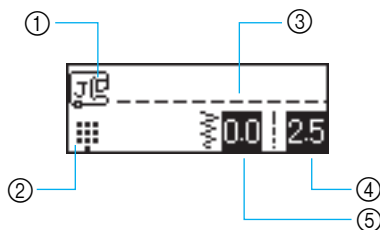

- ① Pied-de-biche à utiliser
- ② Mode de point
- ③ Point sélectionné
- ④ Longueur du point (mm)
- ⑤ Largeur du point (mm)



Mémo

- Pour plus de détails sur les messages d'erreur s'affichant en cas d'utilisation incorrecte, reportez-vous à la section "Messages d'erreur" (page 149).

Modification des réglages de la machine

Vous pouvez modifier plusieurs fonctions de la machine à coudre et réglages de couture.

Réglages de la machine

Cette section décrit la procédure générale de modification des réglages de la machine.

- 1 Mettez la machine à coudre sous tension.

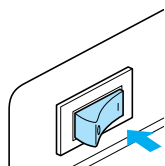



► L'écran LCD s'allume.

- 2 Appuyez sur  (Touche de réglage) dans le panneau de commande.

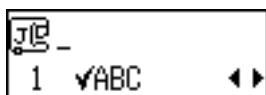
► L'écran de réglage s'affiche.



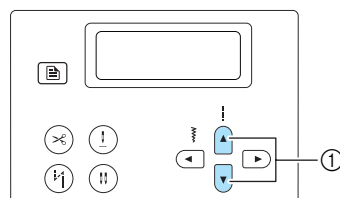

- 3 Appuyez sur  ou  (touches de longueur de point) jusqu'à ce que le point ou l'attribut de la machine désiré s'affiche.

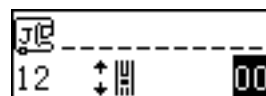
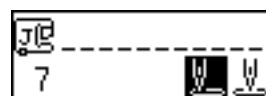
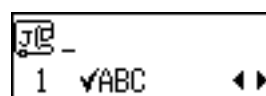

① Touches de longueur de point



- 4 Appuyez sur  ou  (touches de largeur de point) jusqu'à ce que le réglage souhaité soit sélectionné.

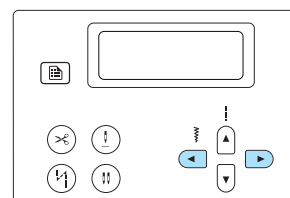











► Le réglage est modifié.

- 5 Appuyez sur  (Touche OK) ou  (touche d'annulation/effacement).

► L'écran du point initial s'affiche de nouveau.

■ Liste des points ou attributs de la machine

Les points ou attributs de la machine pouvant être définis figurent ci-dessous. Pour plus de détails sur chaque attribut, reportez-vous à la page de référence correspondante.

Attribut	Icône	Détails	Référence
Vérification du motif		Permet de vérifier des motifs combinés.	page 121
Mise en miroir		Motifs d'images en miroir le long d'un axe vertical.	page 125
Longueur du motif		Règle la longueur des points plumetis.	page 124
Taille du motif		Agrandit ou réduit la taille des motifs.	page 122
Couture répétée/simple		Spécifie si le motif doit être cousu une ou plusieurs fois.	page 121
Densité du point		Spécifie la densité de couture du point.	page 123
Position initiale de l'aiguille		Sélectionne le point droit automatiquement sélectionné lorsque la machine est mise sous tension.	-
Contrôle de la largeur du point		Permet de régler la largeur du point à l'aide de la commande de vitesse de couture.	page 105
Langue	ENGLISH	Permet de modifier la langue utilisée à l'écran.	page 21
Sonnerie		Indique si un bip est émis à chaque opération.	page 151
Luminosité de l'écran LCD		Réglez la luminosité de l'écran LCD.	page 21
Réglage vertical du motif		Règle la position du motif vers le haut et vers le bas.	page 127







Mémo

- L'icône en surbrillance ci-dessus correspond au réglage par défaut.
- La langue d'affichage par défaut est l'anglais.

Réglage de la luminosité de l'écran LCD.

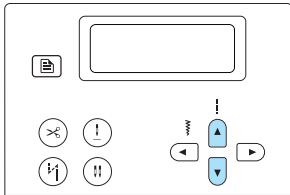

La luminosité de l'écran LCD peut être réglée.

- 1 Appuyez sur  (Touche de réglage) dans le panneau de commande, puis sur  ou  (touches de longueur de point) jusqu'à ce que  s'affiche.



- ▶ L'écran permettant de modifier la luminosité de l'écran à cristaux liquides s'affiche.



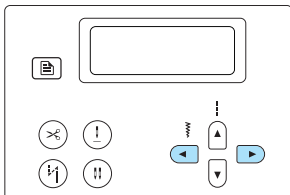

- 2 Pour augmenter la luminosité de l'écran à cristaux liquides, appuyez sur  (touche de largeur de point). Pour réduire la luminosité de l'écran à cristaux liquides, appuyez sur  (touche de largeur de point).

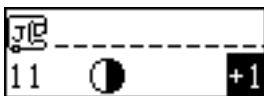

- ▶ La luminosité de l'écran à cristaux liquides est modifiée.





- 3 Appuyez sur  (Touche OK) ou  (touche d'annulation/effacement).

- ▶ L'écran du point initial s'affiche de nouveau.

Modification de la langue de l'écran

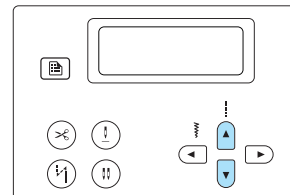

La langue apparaissant à l'écran peut être remplacée par l'une des nombreuses langues disponibles.

- 1 Appuyez sur  (Touche de réglage) dans le panneau de commande, puis sur  ou  (touches de longueur de point) jusqu'à ce que la langue s'affiche.

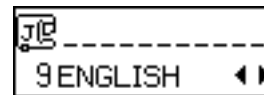

- ▶ L'écran permettant de modifier la langue d'affichage s'affiche.



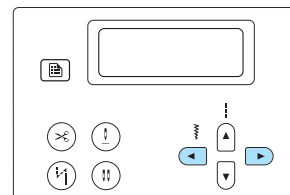

- 2 Appuyez sur  ou  (touches de largeur de point) jusqu'à ce que la langue souhaitée soit sélectionnée.

La langue peut être remplacée par une des langues disponibles : anglais, français, allemand, néerlandais, espagnol, italien, danois, norvégien, finnois, suédois, portugais, russe, japonais, coréen ou autres.

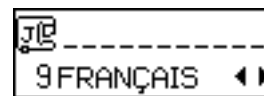

- ▶ La langue d'affichage est modifiée.



- 3 Appuyez sur  (Touche OK) ou  (touche d'annulation/effacement).

- ▶ L'écran du point initial s'affiche de nouveau.

Bobinage/installation de la canette

Cette section décrit comment bobiner le fil sur la canette, puis l'insérer.

Précautions relatives à la canette

Veillez à respecter les précautions suivantes en ce qui concerne la canette.

! ATTENTION

- N'utilisez que la canette (réf. SA156, SFB (XA5539-151)) spécialement conçue pour cette machine à coudre. Si vous utilisez un autre type de canette, vous risquez de vous blesser ou d'endommager la machine.
- La canette fournie a été spécialement conçue pour cette machine à coudre. Si vous utilisez des canettes conçues pour d'autres modèles, la machine ne fonctionnera pas correctement. N'utilisez que la canette fournie ou une canette du même type (réf. : SA156, SFB (XA5539-151)).

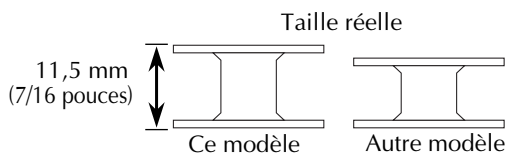

Bobinage de la canette

Enroulez le fil autour de la canette pour le préparer.

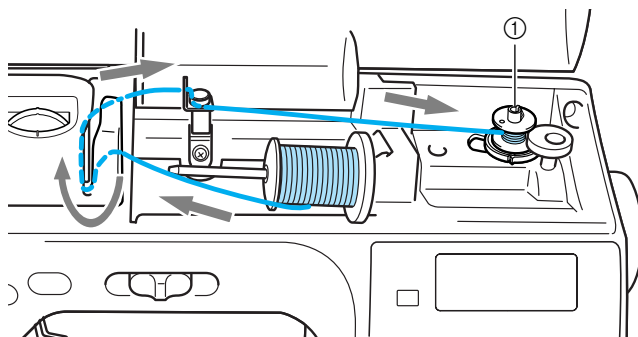

① Bobineur de canette



Mémo

- Le sens d'enfilage de la machine pour le bobinage de la canette est indiqué par une ligne discontinue. Veillez à enfiler la machine comme indiqué.

- 1** Mettez la machine à coudre sous tension.

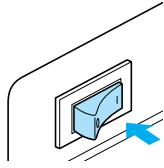

- 2** Ouvrez le capot supérieur.

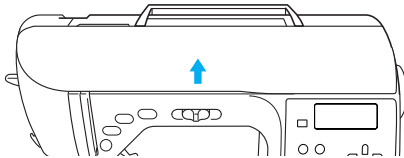

- 3** Placez la canette sur l'axe du bobineur de canette en faisant en sorte que l'axe se place dans l'encoche de la canette. Appuyez sur la canette jusqu'à ce qu'elle s'enclenche.

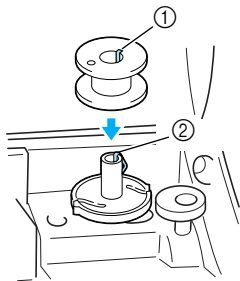

- ① Encoche
② Ressort de l'axe du bobineur de canette

- 4** Faites glisser l'axe du bobineur dans le sens de la flèche jusqu'à ce qu'il s'enclenche.

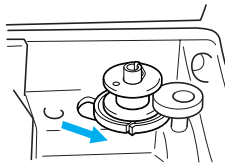

- (Touche "Marche/Arrêt") s'allume (en orange).

- 5** Retirez le couvercle de bobine inséré sur le porte-bobine.

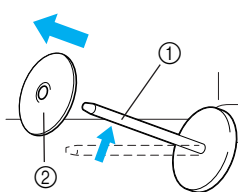

- ① Porte-bobine
② Couvercle de bobine

- 6** Placez la bobine du fil pour la canette sur le porte-bobine.

Placez la bobine sur le porte-bobine de sorte que la bobine se trouve à l'horizontale et que le fil se déroule vers l'avant depuis la partie inférieure.

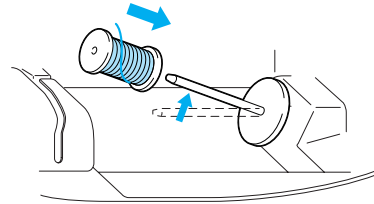

- Si la bobine est mal positionnée et que le fil ne se déroule pas correctement, ce dernier risque de s'emmêler autour du porte-bobine.

- 7** Placez le couvercle de bobine sur le porte-bobine.

Placez le couvercle de bobine sur le porte-bobine le plus possible vers la droite, comme illustré, avec le côté arrondi tourné vers la gauche.

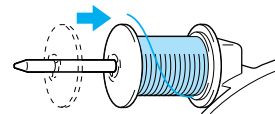

! ATTENTION

- Si la bobine ou le couvercle de bobine n'est pas correctement positionné, le fil risque de s'emmêler autour du porte-bobine ou l'aiguille risque de se casser.
- Trois tailles de couvercles sont disponibles (grande, moyenne et petite), vous pouvez ainsi choisir le couvercle le mieux adapté à la taille de la bobine utilisée. Si le couvercle est trop petit pour la bobine utilisée, le fil risque de se bloquer dans la fente de la bobine et l'aiguille risque de se casser.

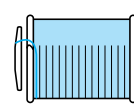
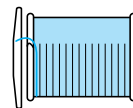



Mémo

- Si vous utilisez du fil fin, bobiné de façon croisée, utilisez le petit couvercle en laissant un léger écart entre ce dernier et la bobine.

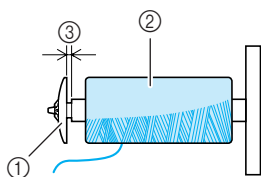

- ① Couvercle de bobine (petit)
- ② Bobine (fil bobiné de façon croisée)
- ③ Écart

- Lorsque vous utilisez du fil qui se déroule rapidement, tel que du fil nylon transparent ou métallique, placez le filet à bobine sur la bobine avant de mettre cette dernière sur le porte-bobine.

Si le filet est trop long, pliez-le pour l'ajuster à la taille de la bobine.

Si vous utilisez le filet à bobine, la tension du fil supérieur augmente légèrement.

Veillez à vérifier la tension du fil. Pour plus de détails, reportez-vous à la section "Réglage de la tension des fils" (page 57).

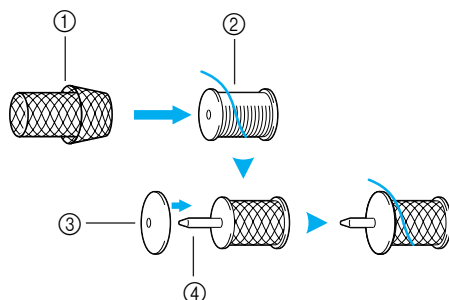

- ① Filet à bobine
- ② Bobine
- ③ Couvercle de bobine
- ④ Porte-bobine

8

En tenant le fil à proximité de la bobine avec votre main droite, comme illustré, tirez-le de la main gauche, et faites-le passer derrière le couvercle du guide-fil, vers l'avant.

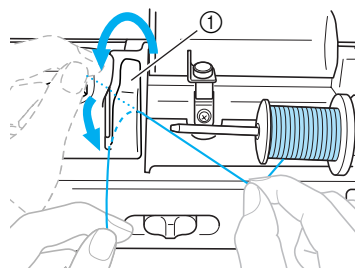

① Couvercle du guide-fil

9

Faites passer le fil sous la plaque du guide-fil, puis tirez-le vers la droite.

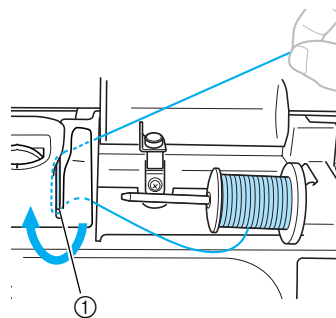

① Plaque du guide-fil

10

Faites passer le fil sous le crochet du guide-fil, puis bobinez-le dans le sens inverse des aiguilles d'une montre sous le disque de prétension.

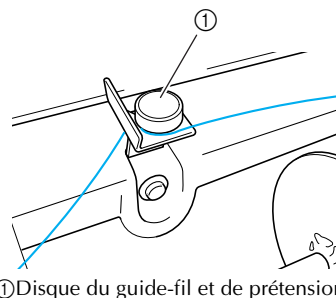
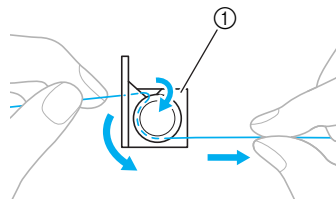

① Disque du guide-fil et de prétension



Remarque

- Veillez à ce que le fil passe sous le disque de prétension.

- 11 Tout en maintenant le fil de la main gauche, bobinez cinq ou six fois le fil ayant été tiré autour de la canette, dans le sens des aiguilles d'une montre, de la main droite.

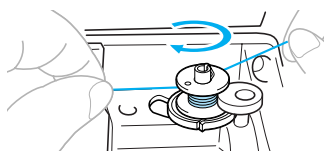

Remarque

- Veillez à ce que le fil entre la bobine et la canette soit tendu.
- Assurez-vous de bobiner le fil dans le sens des aiguilles d'une montre autour de la canette, sinon il risque de s'enrouler autour de l'axe du bobineur de canette.

- 12 Introduisez le fil dans la fente de guide de la base du bobineur, puis tirez-le vers la droite pour le couper.

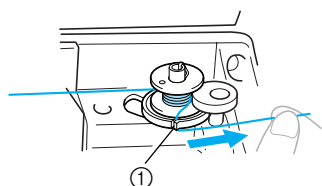

① Fente de guide de la base du bobineur (avec coupe-fil intégré)

- ▶ Le fil est coupé à la longueur adéquate.



ATTENTION

- Veillez à couper le fil comme décrit. Si la canette est bobinée sans couper le fil à l'aide du coupe-fil intégré dans la fente de la base du bobineur, le fil risque de s'emmêler dans la canette et l'aiguille risque de se tordre ou de se casser lorsque la canette sera à court de fil.

- 13 Faites glisser la commande de vitesse de couture vers la droite ou la gauche pour augmenter ou réduire respectivement la vitesse de bobinage de la canette.

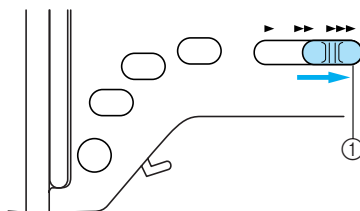

① Commande de vitesse de couture

- 14 Appuyez une fois sur  (touche "Marche/Arrêt").

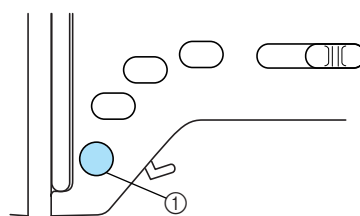

① Touche "Marche/Arrêt"

- Lorsque le bobinage de la canette commence à ralentir, appuyez une fois sur  (touche "Marche/arrêt") pour arrêter la machine.



ATTENTION

- Arrêtez la machine dès que le bobinage de la canette commence à ralentir. Dans le cas contraire, vous risqueriez d'endommager la machine à coudre.

- 15 À l'aide d'une paire de ciseaux, coupez l'extrémité du fil enroulé autour de la canette.

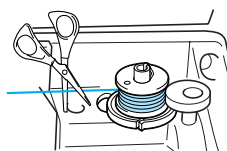

- 16 Faites glisser l'axe du bobineur vers la gauche.

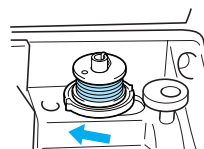

17 Retirez la canette de l'axe.

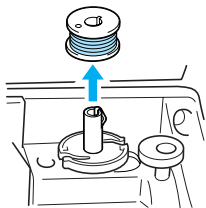

Mémo

- Lorsque vous mettez la machine à coudre en marche ou lorsque vous tournez le volant après avoir bobiné la canette, vous entendez un cliquetis ; il ne s'agit pas d'un dysfonctionnement.

Installation de la canette

Installez une canette pleine.

ATTENTION

- Utilisez une canette dont le fil a été correctement bobiné, sinon l'aiguille risque de se casser ou la tension du fil risque d'être incorrecte.

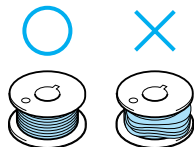

- La canette a été spécialement conçue pour cette machine à coudre. Si vous utilisez des canettes conçues pour d'autres modèles, la machine ne fonctionnera pas correctement. N'utilisez que la canette fournie ou une canette du même type (réf. : SA156, SFB (XA5539-151)).

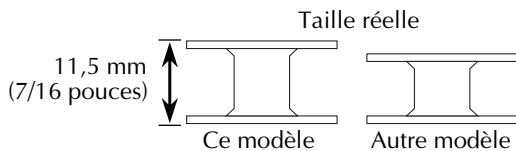

Mémo

- Le sens de passage du fil dans le compartiment de la canette est indiqué par des repères figurant autour du compartiment. Veillez à enfiler la machine comme indiqué.

1 Faites glisser le bouton d'ouverture du capot du compartiment à canette vers la droite.

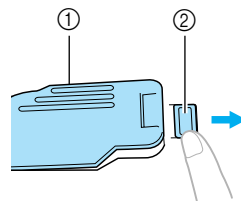

- ① Capot du compartiment à canette
- ② Bouton d'ouverture

▶ Le capot du compartiment à canette s'ouvre.

2 Retirez le capot du compartiment à canette.

3 Maintenez la canette à l'aide de votre main droite et tenez l'extrémité du fil de la main gauche.

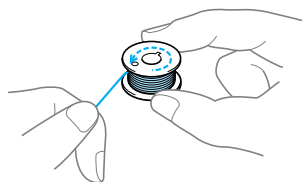

• Veillez à ne pas laisser tomber la canette.

4 Insérez la canette dans le compartiment de façon à ce que le fil se déroule vers la gauche.

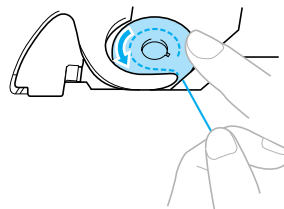

• Veillez à insérer correctement la canette.

ATTENTION

- Veillez à installer la canette de sorte que le fil se déroule correctement, sinon le fil risque de se casser ou de présenter une tension incorrecte.



Mémo

- Le sens de passage du fil dans le compartiment de la canette est indiqué par des repères figurant autour du compartiment. Veillez à enfiler la machine comme indiqué.

Le repère autour du compartiment de la canette varie suivant le modèle.

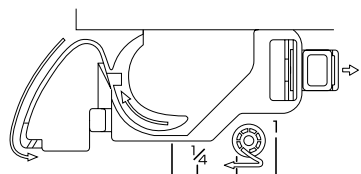
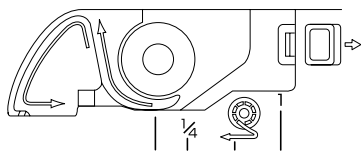

5

Maintenez légèrement la canette vers le bas à l'aide de votre main droite et guidez le fil de la main gauche comme indiqué.

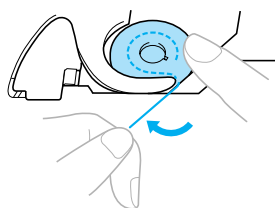

ATTENTION

- Lorsque vous installez la canette, veillez à maintenir d'un doigt la canette vers le bas. Si elle n'est pas correctement installée, la tension du fil ne sera pas correcte.

6

Faites passer le fil par la fente, comme indiqué, puis sortez le fil en le tirant vers l'avant.

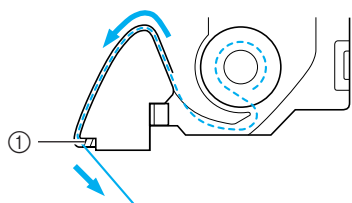

① Coupe-fil

- ▶ Le coupe-fil coupe le fil.



Remarque

- Assurez-vous que le fil est correctement inséré dans le ressort de contrôle de la tension du compartiment à canette. Si ce n'est pas le cas, réinsérez le fil.

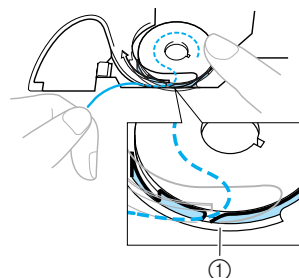

① Ressort de contrôle de la tension

7

Remplacez le capot du compartiment à canette.

Insérez l'onglet dans l'angle inférieur gauche du capot du compartiment à canette, puis appuyez légèrement sur le côté droit.

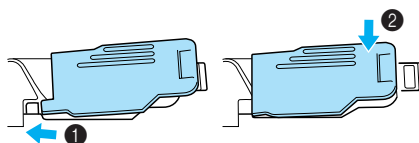

- ▶ L'enfilage inférieur est terminé.

Enfilez ensuite le fil supérieur. Poursuivez avec la procédure décrite à la section "Enfilage supérieur" (page 28).



Mémo

- Vous pouvez commencer à coudre sans sortir le fil de la canette. Si vous désirez le sortir avant de commencer à coudre, respectez la procédure présentée à la section "Sortie du fil de la canette" (page 36).

Enfilage supérieur

Cette section décrit les procédures de placement de la bobine du fil supérieur et d'enfilage de l'aiguille.

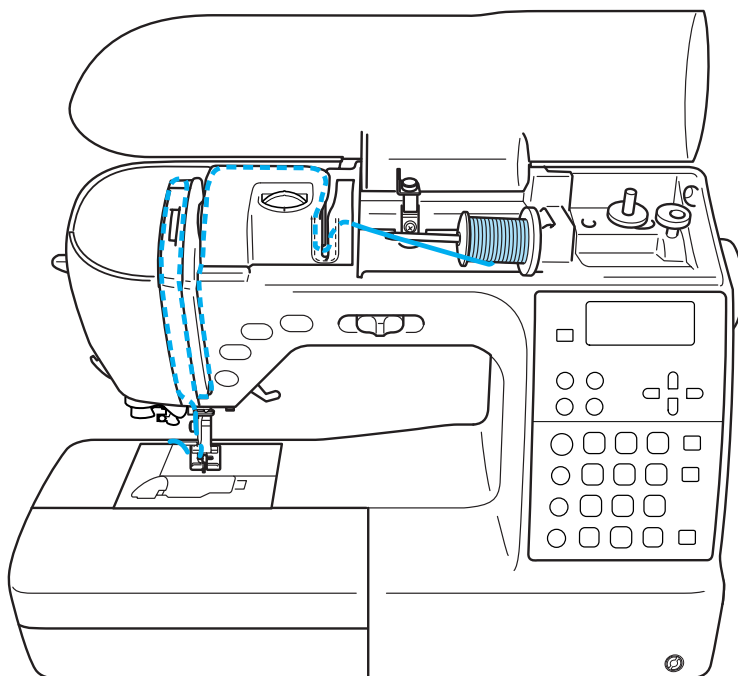

ATTENTION

- Lorsque vous enfiler le fil supérieur, suivez attentivement les instructions. Si l'enfilage supérieur n'est pas correct, le fil risque de s'emmêler ou l'aiguille risque de se tordre et de se casser.



Mémo

- Le sens d'enfilage de la machine est indiqué par une ligne continue. Veillez à enfiler la machine comme indiqué.

Enfilage du fil supérieur

Placez la bobine de fil sur le porte-bobine, puis enfiler la machine

- 1 Mettez la machine à coudre sous tension.

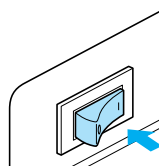

- 2 Levez le levier du pied-de-biche pour relever le pied-de-biche.

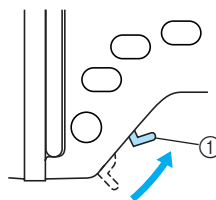

① Levier du pied-de-biche



Remarque

- Il n'est pas possible d'enfiler la machine si le pied-de-biche n'est pas relevé.

- 3** Appuyez une ou deux fois sur  (touche "Positionnement aiguille") pour relever l'aiguille.

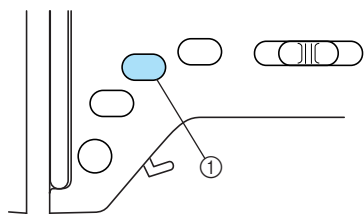

① Touche "Positionnement aiguille"

- L'aiguille est suffisamment relevée lorsque le repère du volant est dirigé vers le haut, comme illustré ci-dessous. Vérifiez le volant et, si le repère ne se trouve pas dans cette position, appuyez sur la touche de positionnement de l'aiguille  (touche "Positionnement aiguille") jusqu'à ce qu'il y soit.

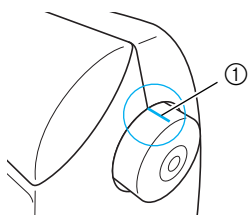

① Repère du volant

- 4** Ouvrez le capot supérieur.

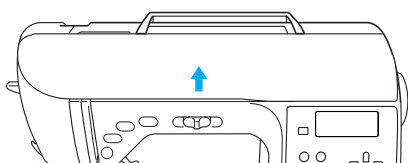

- 5** Retirez le couvercle de bobine inséré sur le porte-bobine.

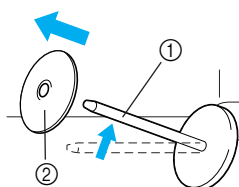

① Porte-bobine
② Couvercle de bobine

- 6** Placez la bobine de fil sur le porte-bobine. Placez la bobine sur le porte-bobine de sorte que la bobine se trouve à l'horizontale et que le fil se déroule vers l'avant depuis la partie inférieure.

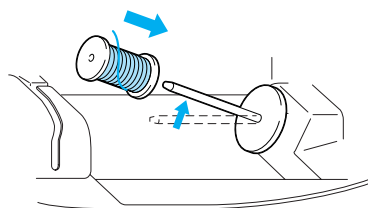

! ATTENTION

- Si la bobine ou le couvercle de bobine n'est pas correctement positionné, le fil risque de s'emmêler autour du porte-bobine ou l'aiguille risque de se casser.

- 7** Placez le couvercle de bobine sur le porte-bobine.

Placez le couvercle de bobine sur le porte-bobine le plus possible vers la droite, comme illustré, avec le côté arrondi tourné vers la gauche

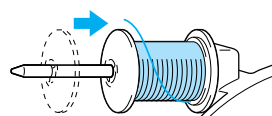

! ATTENTION

- Si la bobine ou le couvercle de bobine n'est pas correctement positionné, le fil risque de s'emmêler autour du porte-bobine ou l'aiguille risque de se casser.
- Trois tailles de couvercles sont disponibles (grande, moyenne et petite), vous pouvez ainsi choisir le couvercle le mieux adapté à la taille de la bobine utilisée. Si le couvercle est trop petit pour la bobine utilisée, le fil risque de se bloquer dans la fente de la bobine et l'aiguille risque de se casser.

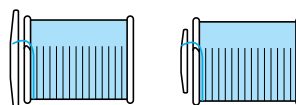

- 8** En retenant légèrement le fil de la bobine avec votre main droite, tirez-le de la main gauche, et faites-le passer derrière le couvercle du guide-fil, vers l'avant.

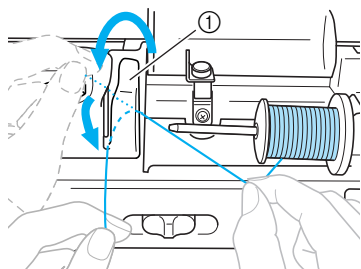

① Couvercle du guide-fil

- 9** Faites passer le fil sous la plaque du guide-fil, puis tirez-le.

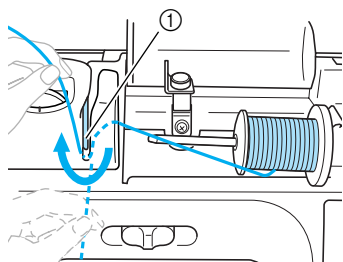

① Plaque du guide-fil

- 10** Retenez légèrement le fil passé sous la plaque du guide-fil avec votre main droite, et passez-le par le chemin de fil dans l'ordre indiqué ci-dessous.

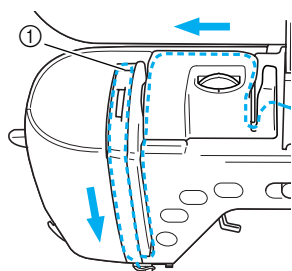

① Verrou

Remarque

- Il n'est pas possible d'enfiler la machine si le pied-de-biche est abaissé et le verrou fermé. Assurez-vous que le pied-de-biche est relevé et le verrou ouvert avant d'enfiler la machine. D'autre part, assurez-vous que le pied-de-biche est relevé et le verrou ouvert avant de retirer le fil supérieur.
- Cette machine est équipée d'une fenêtre vous permettant de vérifier la position du levier de remontée. Regardez par cette fenêtre pour vous assurer que le fil est correctement inséré dans le levier de remontée.

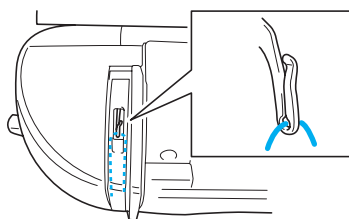

- 11** Faites passer le fil derrière le guide d'enfilage de la barre de l'aiguille.

Vous pouvez facilement faire passer le fil derrière le guide d'enfilage de la barre de l'aiguille en le tenant avec votre main gauche et en le faisant passer, comme illustré, avec votre main droite.

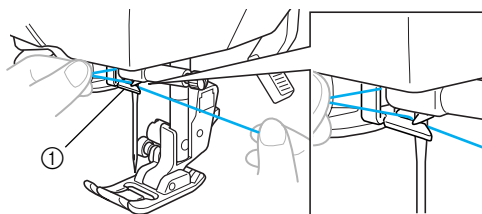

① Guide d'enfilage de la barre de l'aiguille

Enfilez ensuite l'aiguille à l'aide de l'enfileur d'aiguille. Poursuivez avec la procédure décrite à la section "Enfilage de l'aiguille" (page 31).

Enfilage de l'aiguille

Cette section décrit comment enfiler l'aiguille.



Mémo

- Vous pouvez utiliser l'enfileur avec des aiguilles de machine à coudre 75/11 à 100/16.
- Vous ne pouvez pas utiliser de fil d'une épaisseur de 130/20 ou supérieure avec l'enfileur d'aiguille.
- Vous ne pouvez pas utiliser l'enfileur avec une aiguille à oreilles ou une aiguille jumelée.
- Si vous ne pouvez pas utiliser l'enfileur d'aiguille, reportez-vous à la section "Enfilage manuel de l'aiguille (sans utiliser l'enfileur)" (page 33).

- 1** Tirez l'extrémité du fil enfilé dans le guide d'enfilage de la barre de l'aiguille vers la gauche, puis passez le fil dans le disque de guide-fil par l'avant.

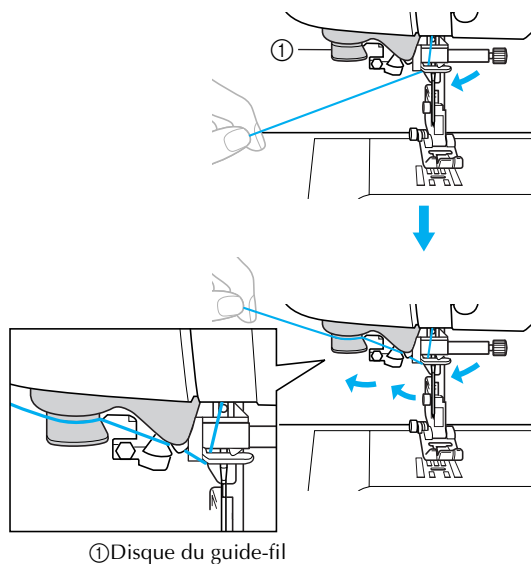

- 2** Coupez le fil avec le coupe-fil situé sur le côté gauche de la machine.

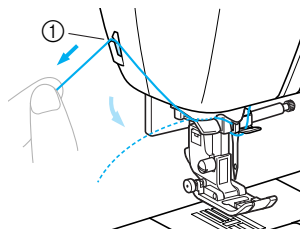

① Coupe-fil



Remarque

- Si le fil est tiré et ne peut être coupé correctement, abaissez le pied-de-biche de manière à maintenir le fil en place avant de le couper. Si vous effectuez cette opération, sautez l'étape 3.
- Lorsque vous utilisez du fil qui se déroule rapidement, tel que du fil métallique, il peut être difficile d'enfiler l'aiguille si le fil est coupé.

Par conséquent, plutôt que d'utiliser le coupe-fil, tirez environ 80 mm (env. 3 pouces) de fil après l'avoir passé par les disques de guide-fil (repère "7").

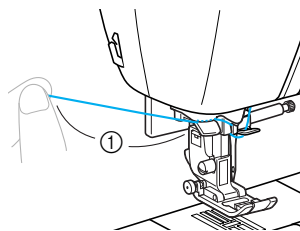

① 80 mm (3 pouces) minimum

- 3** Abaissez le levier du pied-de-biche pour abaisser le pied-de-biche.

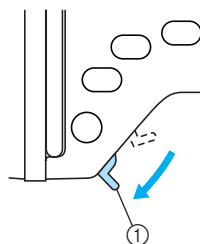

① Levier du pied-de-biche

- 4 Abaissez le levier d'enfilage de l'aiguille situé sur le côté gauche de la machine jusqu'à ce que vous entendiez un clic, puis remettez-le doucement dans sa position d'origine.

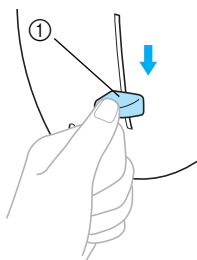

① Levier d'enfilage de l'aiguille

- Le fil passe dans le chas de l'aiguille.



Remarque

- Si l'aiguille n'est pas complètement enfilée, mais qu'une boucle se forme dans son chas, enfilez doucement la boucle dans le chas pour sortir l'extrémité du fil.

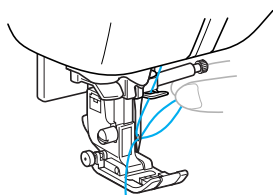

ATTENTION

- Ne tirez pas brusquement sur le fil : vous risqueriez de tordre ou de casser l'aiguille.

- 5 Relevez le levier du pied-de-biche, passez-y l'extrémité du fil, puis tirez environ 5 cm (2 pouces) de fil vers l'arrière de la machine.

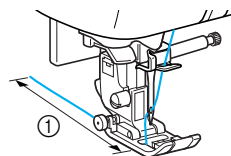

① 5 cm (2 pouces)

- L'enfilage supérieur est terminé. Maintenant que les enfilages supérieur et inférieur sont terminés, vous êtes prêt à commencer la couture.



Remarque

- L'enfileur d'aiguille ne peut pas enfiler l'aiguille si cette dernière n'est pas relevée. Veillez à appuyer sur  (touche "Positionnement aiguille") pour relever l'aiguille avant d'utiliser l'enfileur.

Enfilage manuel de l'aiguille (sans utiliser l'enfileur)

Si vous utilisez du fil spécial, du fil d'une épaisseur de 130/20 ou supérieure, une aiguille à oreilles ou une aiguille jumelée dont vous ne pouvez pas vous servir avec l'enfileur, enfilez l'aiguille comme décrit ci-dessous.

1 Enfilez la machine par le guide d'enfilage de la barre de l'aiguille.

- Pour plus de détails, reportez-vous à la section "Enfilage supérieur" (page 28).

2 Abaissez le levier du pied-de-biche.

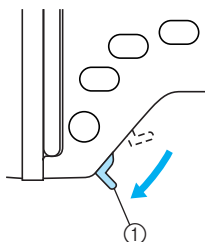

① Levier du pied-de-biche

3 Introduisez le fil dans le chas de l'aiguille par l'avant.

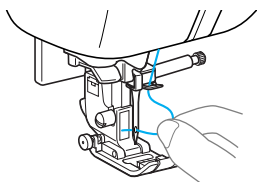

4 Relevez le levier du pied-de-biche, passez-y l'extrémité du fil, puis tirez environ 5 cm (2") de fil vers l'arrière de la machine.

Utilisation de l'aiguille jumelée

Avec l'aiguille jumelée, vous pouvez coudre deux lignes parallèles du même point avec deux fils différents. L'épaisseur et la qualité des deux fils supérieurs doivent être identiques. Veillez à utiliser l'aiguille jumelée, le porte-bobine supplémentaire et le couvercle de bobine.

Pour plus de détails sur les points pouvant être cousus avec l'aiguille jumelée, reportez-vous à la section "Réglage des points" (page 134).

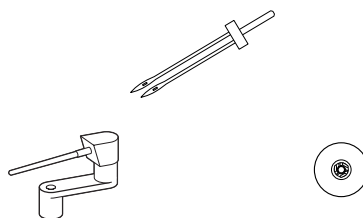

! ATTENTION

- N'utilisez que l'aiguille jumelée (réf. : X59296-151). N'utilisez pas d'autre aiguille : elle risquerait de se tordre ou la machine pourrait être endommagée.
- N'utilisez jamais d'aiguilles tordues. Elles peuvent facilement casser et vous blesser.

1 Installez l'aiguille jumelée.

- Pour plus de détails sur l'installation d'une aiguille, reportez-vous à la section "Remplacement de l'aiguille" (page 39).

2 Enfilez le fil supérieur pour le chas de l'aiguille gauche.

- Pour plus de détails, reportez-vous aux étapes ① à ⑪ de la section "Enfilage du fil supérieur" (page 28).

3 Enfilez manuellement le fil supérieur dans l'aiguille gauche.

Introduisez le fil dans le chas de l'aiguille de l'avant vers l'arrière.

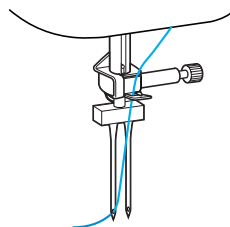

- Vous ne pouvez pas utiliser l'enfileur avec l'aiguille jumelée. Si l'enfileur est utilisé avec l'aiguille jumelée, vous risquez d'endommager la machine à coudre.

4 Insérez le porte-bobine supplémentaire dans l'axe du bobineur.

Insérez le porte-bobine supplémentaire de telle sorte qu'il soit perpendiculaire à l'axe du bobineur.

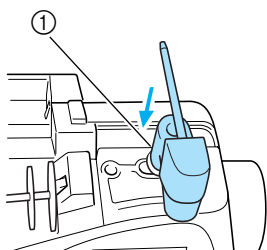

①Axe du bobineur de canette

5 Faites basculer le porte-bobine pour le positionner à l'horizontale.

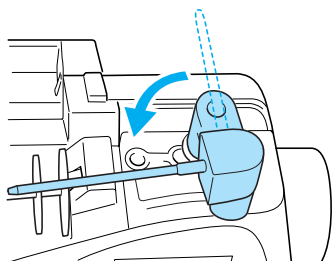

6 Placez la bobine de fil supérieur pour l'aiguille droite sur le porte-bobine supplémentaire, puis la fixer avec le couvercle de bobine.

Le fil doit se dérouler par le haut de la bobine.

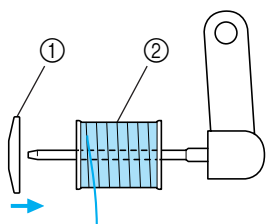

①Couvercle de bobine
②Bobine

7 Enfilez le fil supérieur droit de la même manière que le fil supérieur gauche.

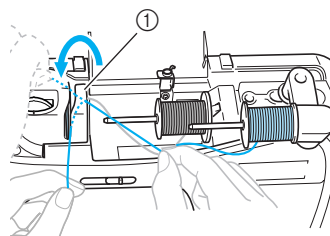

①Couvercle du guide-fil

- Pour plus de détails, reportez-vous aux étapes 8 à 10 de la section "Enfilage du fil supérieur" (page 28).

8 Enfilez manuellement l'aiguille droite sans faire passer le fil par le guide d'enfilage de la barre de l'aiguille.

Introduisez le fil dans le chas de l'aiguille de l'avant vers l'arrière.

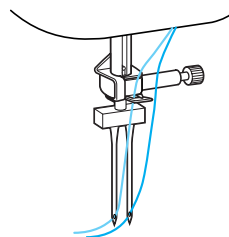

- Vous ne pouvez pas utiliser l'enfileur avec l'aiguille jumelée. Si l'enfileur est utilisé avec l'aiguille jumelée, vous risquez d'endommager la machine à coudre.

9 Fixez le pied zigzag "J".

- Pour plus de détails sur le changement du pied-de-biche, reportez-vous à la section "Remplacement du pied-de-biche" (page 41).

! ATTENTION

● Lorsque vous utilisez l'aiguille jumelée, veillez à fixer le pied zigzag "J", sinon l'aiguille risque de casser ou la machine pourrait être endommagée.

10 Mettez la machine à coudre sous tension.

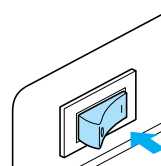

► L'écran LCD s'allume.

11 Sélectionnez un point.



- Pour plus de détails sur la sélection d'un point, reportez-vous à la section "Sélection du point" (page 72).
- Pour plus de détails sur les points pouvant être cousus avec l'aiguille jumelée, reportez-vous à la section "Réglage des points" (page 134).

! ATTENTION

- Une fois la largeur du point réglée, tournez lentement le volant vers vous (dans le sens inverse des aiguilles d'une montre) et assurez-vous que l'aiguille ne touche pas le pied-de-biche. Si c'est le cas, vous risquez de casser ou de tordre l'aiguille.

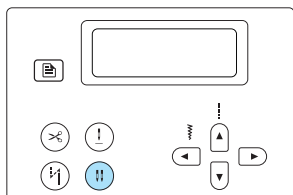
12 Appuyez sur (touche de sélection de mode d'aiguille).



- ▶  (touche de sélection de mode d'aiguille) s'allume et vous pouvez maintenant utiliser l'aiguille jumelée.
- Pour revenir en couture avec aiguille simple, appuyez sur  (touche de sélection de mode d'aiguille) jusqu'à ce que la touche s'éteigne.
- Même lorsque la machine à coudre est hors tension, le réglage d'aiguille jumelée n'est pas annulé.

! ATTENTION

- Lorsque vous utilisez l'aiguille jumelée, veillez à sélectionner le réglage correspondant, sinon l'aiguille risque de se casser ou la machine pourrait être endommagée.

13 Commencez à coudre.

- Pour plus de détails sur le démarrage du travail de couture, reportez-vous à la section "Démarrage du travail de couture" (page 52).
- ▶ Deux lignes de points sont cousues en parallèle.

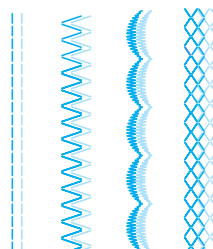

! ATTENTION

- Si vous changez le sens de la couture, appuyez sur  (touche "Positionnement aiguille") pour soulever l'aiguille, puis relevez le levier du pied-de-biche et tournez le tissu. Dans le cas contraire, l'aiguille risque de se casser ou la machine pourrait être endommagée.
- N'essayez pas de tourner le tissu lorsque l'aiguille jumelée est dans le tissu, l'aiguille pourrait se casser ou la machine pourrait être endommagée.

Sortie du fil de la canette

Lorsque vous cousez des fronces ou avant le quilting en mouvement libre, faites d'abord sortir le fil de la canette comme décrit ci-dessous.

1 Insérez la canette dans le compartiment à canette.

- Reportez-vous aux étapes 1 à 5 de la section "Installation de la canette" (page 26).

2 Faites passer le fil de la canette par la fente. Ne coupez pas le fil avec le coupe-fil.

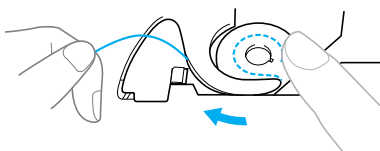

3 Tout en tenant légèrement le fil supérieur de la main gauche, l'aiguille étant en position haute, appuyez deux fois sur (⊕) (touche "Positionnement aiguille") pour abaisser ou relever l'aiguille.

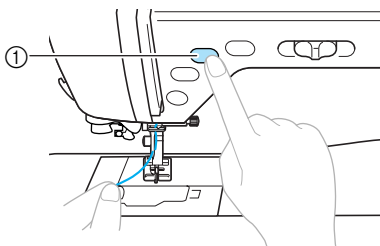

① Touche "Positionnement aiguille"

- ▶ Le fil de la canette fait une boucle autour du fil supérieur et vous pouvez tirer dessus.

4 Pour extraire le fil de la canette, tirez doucement le fil supérieur vers le haut.

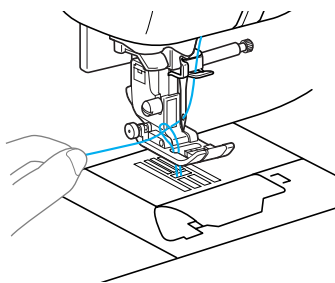

5 Sortez environ 10 à 15 cm (4-5 pouces) de fil de la canette en le faisant passer sous le pied-de-biche vers l'arrière de la machine.

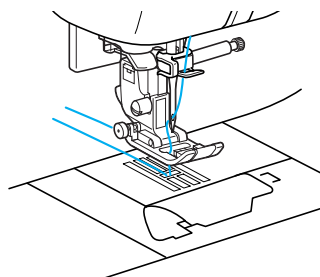

6 Remplacez le capot du compartiment à canette. Insérez l'onglet dans l'angle inférieur gauche du capot du compartiment à canette, puis appuyez légèrement sur le côté droit.

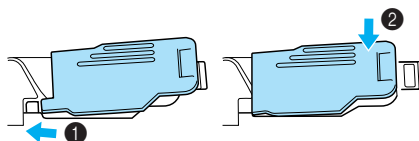

Remplacement de l'aiguille

Cette section donne des informations sur les aiguilles de la machine à coudre.

Précautions relatives à l'aiguille

Veillez à respecter les précautions suivantes relatives à la manipulation de l'aiguille. Le non-respect de ces précautions présente un grand danger ; l'aiguille risque notamment de se casser et des fragments peuvent s'éparpiller. Lisez attentivement et respectez scrupuleusement les instructions ci-dessous.



ATTENTION

- **N'utilisez que des aiguilles à coudre pour machine à usage domestique. N'utilisez pas d'autre aiguille : elle risquerait de se tordre ou la machine pourrait être endommagée.**
- **N'utilisez jamais d'aiguilles tordues. Elles peuvent facilement casser et vous blesser.**

Types d'aiguilles et utilisation

L'aiguille à utiliser dépend du tissu et de l'épaisseur du fil. Consultez le tableau suivant pour choisir le fil et l'aiguille appropriés au tissu à coudre.

Type de tissu/application		Fil		Taille d'aiguille
		Type	Poids	
Tissus moyens	Drap fin	Fil de coton	60–80	75/11–90/14
	Taffetas	Fil synthétique		
	Flanelle, gabardine	Fil de soie	50	
Tissus fins	Linon	Fil de coton	60–80	65/9–75/11
	Crêpe Georgette	Fil synthétique		
	Challis, satin	Fil de soie	50	
Tissus épais	Toile de jean	Fil de coton	30–50	90/14–100/16
	Velours côtelé	Fil synthétique	50	
	Tweed	Fil de soie		
Tissus élastiques	Jersey	Fil pour tricots	50–60	Aiguille à pointe boule (dorée) 75/11–90/14
	Tricot			
Tissus s'effilochant facilement		Fil de coton	50–80	65/9–90/14
		Fil synthétique		
		Fil de soie	50	
Pour couture de renfort		Fil synthétique	30	90/14–100/16
		Fil de soie		



Mémo

- Plus le numéro du fil est petit, plus le fil est épais, et plus le numéro de l'aiguille est grand, plus l'aiguille est grosse.
- Lorsque vous cousez des tissus élastiques ou des tissus pour lesquels des points sautent fréquemment, utilisez l'aiguille à pointe boule.
- Utilisez une aiguille 90/14 à 100/16 avec les fils en nylon transparent, quel que soit le type de tissu.
- Une aiguille 75/11 est installée lorsque vous achetez la machine à coudre.



ATTENTION

- Les combinaisons tissu/fil/aiguille appropriées figurent dans le tableau ci-dessus. Si la combinaison n'est pas correcte, l'aiguille risque de se tordre ou de se casser, en particulier lorsque vous utilisez des tissus épais (comme de la toile de jean) avec des aiguilles fines (comme les numéros 65/9 à 75/11). En outre, la couture risque d'être irrégulière ou de faire des plis, et la machine peut sauter des points.

Vérification de l'aiguille

Il est extrêmement dangereux de coudre avec une aiguille tordue, elle risque en effet de se casser en cours d'utilisation.

Avant d'utiliser l'aiguille, placez le côté plat de l'aiguille sur une surface plane et assurez-vous que la distance entre l'aiguille et la surface est constante.

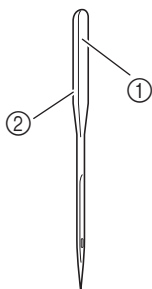

- ① Côté plat
- ② Identification du type d'aiguille

■ Aiguille correcte

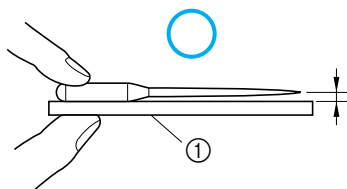

- ① Surface plane

■ Aiguille incorrecte

Si la distance entre l'aiguille et la surface plane n'est pas constante, l'aiguille est tordue. N'utilisez pas d'aiguille tordue.

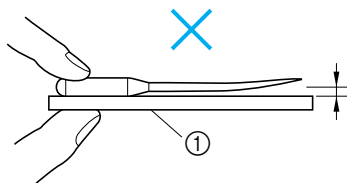

- ① Surface plane

Remplacement de l'aiguille

Remplacez l'aiguille comme décrit ci-dessous. Utilisez le tournevis et une aiguille droite conformément aux instructions de la section "Vérification de l'aiguille".

- 1 Appuyez une ou deux fois sur  (touche "Positionnement aiguille") pour relever l'aiguille.

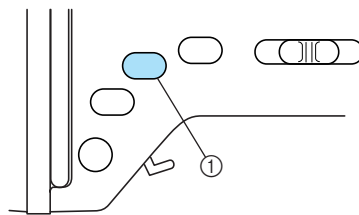

- ① Touche "Positionnement aiguille"

- 2 Mettez la machine à coudre hors tension.

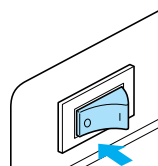

! ATTENTION

- Avant de remplacer l'aiguille, veillez à mettre la machine à coudre hors tension ; vous risquez en effet de vous blesser si vous appuyez malencontreusement sur la touche  (touche "Marche/arrêt") et que la machine commence à coudre.

- 3 Placez du tissu ou du papier sous le pied-de-biche afin de couvrir le trou de la plaque d'aiguille.

Remarque

- Avant de remplacer l'aiguille, recouvrez le trou de la plaque d'aiguille à l'aide de tissu ou de papier afin d'éviter que l'aiguille ne tombe dans la machine.

4 Abaissez le levier du pied-de-biche.

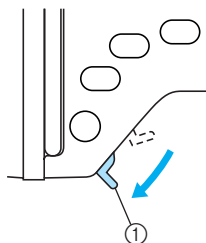

① Levier du pied-de-biche

5 Tenez l'aiguille de la main gauche, puis, à l'aide d'un tournevis, tournez la vis du support d'aiguille vers vous (dans le sens inverse des aiguilles d'une montre) pour retirer l'aiguille.

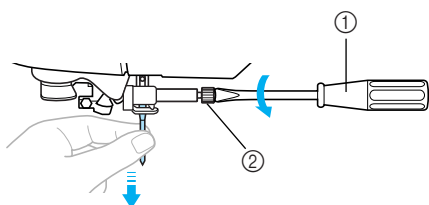

① Tournevis
② Vis de support d'aiguille

- Ne forcez pas lorsque vous serrez ou desserrez la vis du support d'aiguille, sinon certaines pièces de la machine à coudre risquent d'être endommagées.

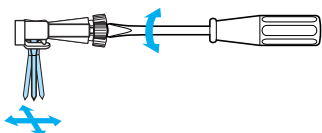

6 Le côté plat de l'aiguille orienté vers l'arrière de la machine, insérez l'aiguille jusqu'à ce qu'elle touche la butée.

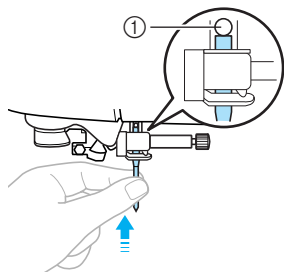

① Butée d'aiguille

7 Tout en maintenant l'aiguille de votre main gauche, utilisez le tournevis pour serrer la vis du support d'aiguille.

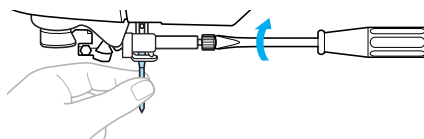

Installez l'aiguille jumelée de la même façon.

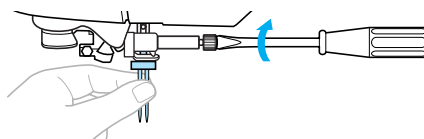

! ATTENTION

- Veillez à insérer l'aiguille jusqu'à ce qu'elle touche la butée et serrez soigneusement la vis de support de l'aiguille à l'aide du tournevis, sinon, l'aiguille risque de se casser ou d'être endommagée.

Remplacement du pied-de-biche

Le pied-de-biche s'appuie sur le tissu.

Précautions relatives au pied-de-biche

Veillez à respecter les précautions suivantes relatives au pied-de-biche.

! ATTENTION

- Utilisez le pied-de-biche adapté au type de point que vous souhaitez coudre, sinon, l'aiguille risque de heurter le pied-de-biche et de se tordre ou de se casser.
- N'utilisez que des pieds-de-biche conçus pour cette machine à coudre. Si vous utilisez un autre type de pied-de-biche, vous risquez de vous blesser ou d'endommager la machine.

Remplacement du pied-de-biche

Remplacez le pied-de-biche comme décrit ci-dessous.

Pour plus de détails sur l'utilisation du couteau raseur "S", reportez-vous à la section "Couture de points de surfilage avec le couteau raseur en option" (page 78).

- 1 Appuyez une ou deux fois sur  (touche "Positionnement aiguille") pour relever l'aiguille.

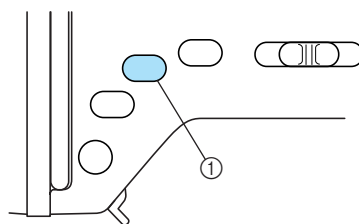

① Touche "Positionnement aiguille"

► L'aiguille est relevée.

- 2 Mettez la machine à coudre hors tension.

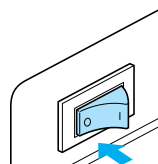

! ATTENTION

- Avant de remplacer le pied-de-biche, veillez à mettre la machine à coudre hors tension ; vous risquez en effet de vous blesser si vous appuyez malencontreusement sur la touche  (touche "Marche/Arrêt") et que la machine commence à coudre.

3 Relevez le levier du pied-de-biche.

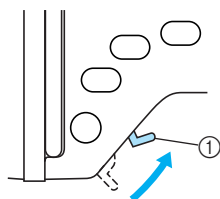

① Levier du pied-de-biche

► Le pied-de-biche est relevé.

4 Appuyez sur le bouton noir situé à l'arrière du support de pied-de-biche.

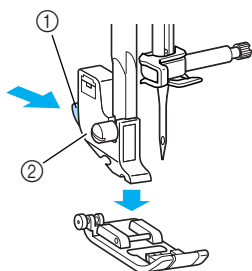

① Bouton noir

② Support de pied-de-biche

► Le support de pied-de-biche libère le pied-de-biche.

5 Placez un autre pied-de-biche sous le support de sorte que le crochet soit aligné sur l'encoche du support.

En plaçant le pied-de-biche, veillez à ce que la lettre indiquant le type de pied-de-biche (A, G, I, J, M, N ou R) puisse être lue.

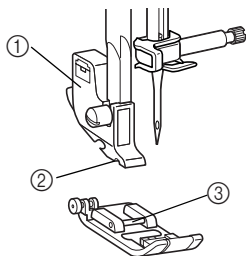

① Support de pied-de-biche

② Encoche

③ Crochet

6 Abaissez doucement le levier du pied-de-biche afin que le crochet s'enclenche dans l'encoche du support.

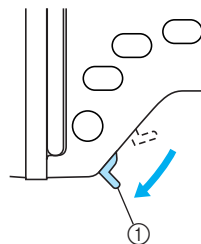

① Levier du pied-de-biche

► Le pied-de-biche est fixé.

7 Relevez le levier du pied-de-biche pour vous assurer que le pied de biche est bien fixé.

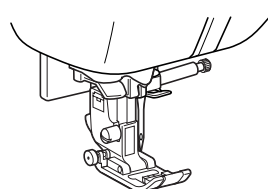

Remarque

- Lorsqu'un point est sélectionné, l'icône du pied-de-biche devant être utilisé s'affiche à l'écran. Assurez-vous que le pied-de-biche approprié est fixé avant de commencer la couture. Dans le cas contraire, mettez la machine à coudre hors tension, fixez le pied-de-biche qui convient, puis sélectionnez de nouveau le point souhaité.



Pied pour boutonnières "A"



Pied pour surjet "G".



Pied zigzag "J"



Pied pour boutons "M"



Pied pour monogrammes "N"



Pied pour ourlets invisibles "R"



Couteau raseur "S"

- Pour plus de détails sur le pied-de-biche à utiliser avec le point sélectionné, reportez-vous à la section "Réglage des points" (page 134).

Réglage de la pression du pied-de-biche

La pression du pied-de-biche (pression appliquée par le pied-de-biche sur le tissu) peut être réglée. Pour de meilleurs résultats lors de la couture de tissus fins, augmentez la pression, et réduisez-la lors de la couture de tissus épais.

1 Abaissez le levier du pied-de-biche.

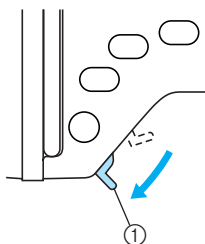

① Levier du pied-de-biche

2 Tournez la commande de pression du pied-de-biche située au dos de la machine afin de régler la pression du pied-de-biche.

Il existe quatre niveaux de pressions du pied-de-biche (de 1 à 4). Plus le chiffre de réglage est élevé, plus la pression est importante. Utilisez le réglage 1 ou 2 pour les tissus épais, et le réglage 3 ou 4 pour les tissus plus fins.

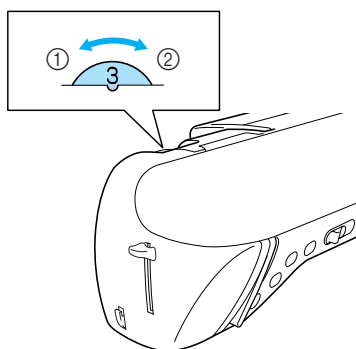

① Forte pression
② Faible pression

3 Une fois la couture terminée, remettez la commande sur la position 3 (standard).

Retrait du support de pied-de-biche

Retirez le support de pied-de-biche lorsque vous nettoyez la machine à coudre ou installez un pied-de-biche qui n'utilise pas le support, comme le pied-de-biche pour quilting. À l'aide du tournevis, retirez le support de pied-de-biche.

■ Retrait du support de pied-de-biche

1 Retirez le pied-de-biche.

- Pour plus de détails, reportez-vous à la section "Remplacement du pied-de-biche" (page 41).

2 Desserrez la vis du support de pied-de-biche à l'aide du tournevis.

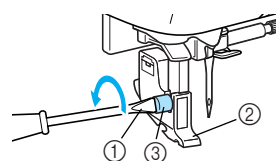

① Tournevis
② Support de pied-de-biche
③ Vis du support de pied-de-biche

■ Fixation du support de pied-de-biche

1 Alignez le support avec la partie inférieure gauche de la barre du pied-de-biche.

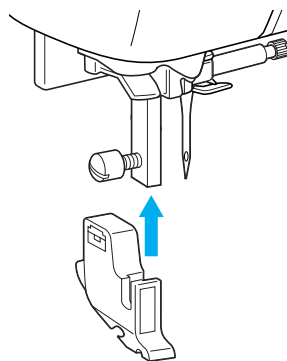

2 Maintenez le support de pied-de-biche de la main droite, puis serrez la vis à l'aide du tournevis de votre main gauche.

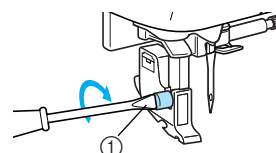

① Tournevis

Remarque

- Si le support de pied-de-biche n'est pas correctement installé, la tension du fil ne sera pas correcte.

Utilisation du pied à double entraînement

Avec le pied à double entraînement, les deux pièces de tissu sont entraînées de façon égale par les griffes d'entraînement et les dents du pied-de-biche. Ceci est utile lorsque vous cousez des tissus difficiles à faire avancer, tels que le vinyle et le cuir, et lorsqu'il s'agit de tissus glissant facilement, tels que le velours, ou encore lorsque vous réalisez un quilting. A l'aide du tournevis, fixez le pied à double entraînement.

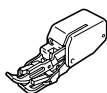

■ Fixation du pied à double entraînement

1 Retirez le support du pied-de-biche.

- Pour plus de détails, reportez-vous à la section “Retrait du support de pied-de-biche” (page 43).

2 Accrochez la fourche de connexion du pied à double entraînement à la vis du support d'aiguille.

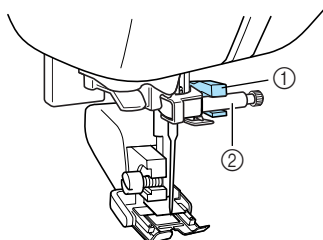

- ① Fourche de connexion
- ② Vis de support d'aiguille

3 Abaissez le levier du pied-de-biche, insérez la vis du support de pied-de-biche, puis serrez-la à l'aide du tournevis.

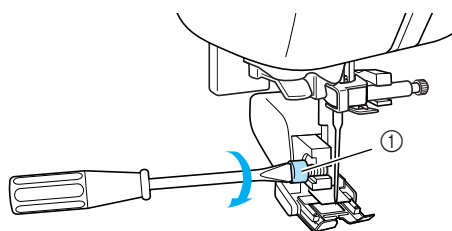

- ① Vis du support de pied-de-biche

! ATTENTION

- Veillez à bien serrer la vis à l'aide du tournevis, sinon, l'aiguille risque de toucher le pied-de-biche et de se tordre ou de casser.
- Avant de commencer la couture, tournez lentement le volant vers vous (dans le sens inverse des aiguilles d'une montre) et vérifiez que l'aiguille ne touche pas le pied-de-biche. Si c'est le cas, vous risquez de casser ou de tordre l'aiguille.

Remarque

- Lorsque vous cousez à l'aide du pied à double entraînement, utilisez une vitesse moyenne ou basse.

■ Retrait du pied à double entraînement

1 Appuyez une ou deux fois sur (touche “Positionnement aiguille”) pour relever l'aiguille.

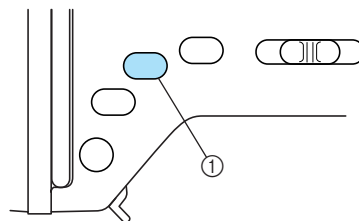

- ① Touche “Positionnement aiguille”

► L'aiguille est relevée.

2 Mettez la machine à coudre hors tension.

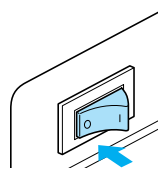

3 Relevez le levier du pied-de-biche.

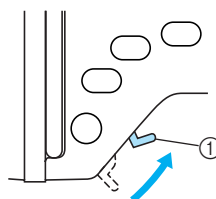

- ① Levier du pied-de-biche

► Le pied-de-biche est relevé.

4 A l'aide d'un tournevis, desserrez la vis du support de pied-de-biche, puis retirez le pied à double entraînement.

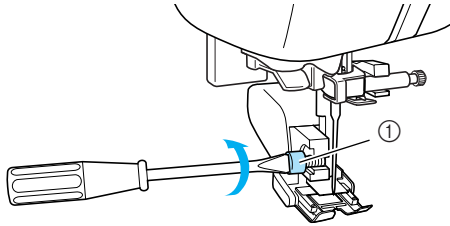

① Vis du support de pied-de-biche

5 Fixez le support de pied-de-biche.

- Pour plus de détails, reportez-vous à la section “Retrait du support de pied-de-biche” (page 43).



Mémo

- Avec le pied à double entraînement, vous ne pouvez utiliser que le point droit (avec points de renfort) et le point zigzag. Pour plus de détails sur les points, reportez-vous à la section “Réglage des points” (page 134).

Couture de pièces de tissu cylindriques ou de grande taille

Lorsque vous cousez des pièces de tissu cylindriques ou de grande taille, retirez le plateau.

Couture de pièces cylindriques

Il est plus facile de coudre des pièces cylindriques, telles que des manchettes et jambes de pantalon, lorsque vous retirez le plateau.

- 1 Retirez le plateau en le tirant vers la gauche.

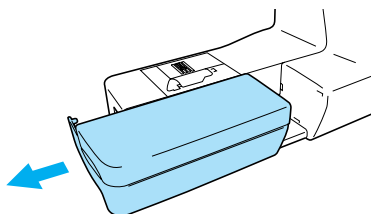

- ▶ Le plateau retiré, vous pouvez travailler en mode "bras libre".

- 2 Faites glisser la partie à coudre sur le bras, puis commencez à coudre.

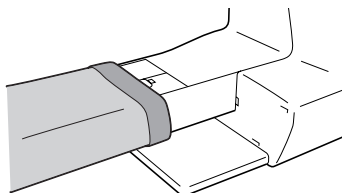

- 3 Une fois la couture en mode "bras libre" terminée, remplacez le plateau dans sa position d'origine.

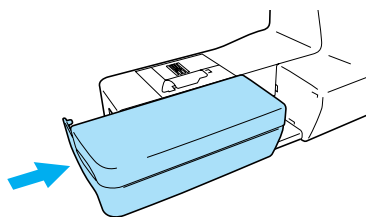

Couture de pièces de tissu de grande taille

La table large en option facilite la couture de grandes pièces de tissu.

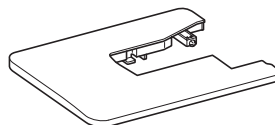

- 1 Dépliez les pieds en dessous de la table large. Dépliez les quatre pieds jusqu'à ce qu'ils se mettent en place.

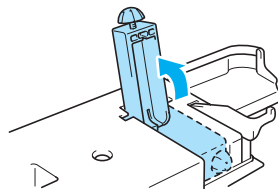

- 2 Retirez le plateau en le tirant vers la gauche.

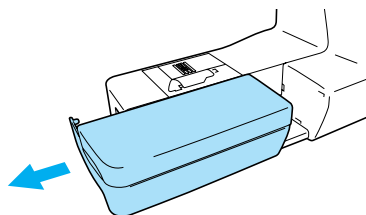

- ▶ Le plateau retiré, vous pouvez travailler en mode "bras libre".

- 3** **Installez la table large.**
Faites-la glisser pour la mettre en place en la maintenant à l'horizontale. La partie de l'angle inférieur droit de la table large se place au-dessus de la partie avant du plateau de la machine à coudre.

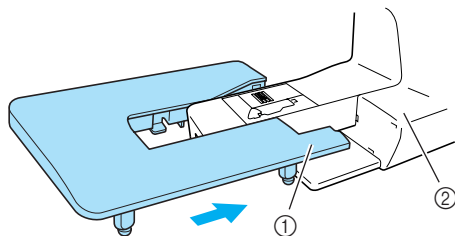

- ① Angle inférieur droit
② Plateau de la machine à coudre



Remarque

- La table large en option est disponible auprès de votre revendeur Brother.

- 4** **Tournez la vis en dessous de chaque pied pour régler leur hauteur de sorte que la table large se trouve au même niveau que le plateau de la machine à coudre.**

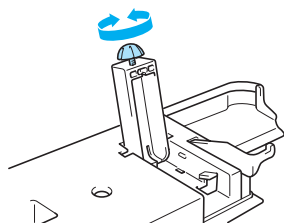

ATTENTION

- Ne déplacez pas la machine à coudre lorsque la table large est installée, sinon vous risquez d'endommager le matériel ou de vous blesser.

- 5** **Lorsque vous avez fini d'utiliser la table large, retirez-la.**

Tirez la table large vers la gauche en la soulevant légèrement.

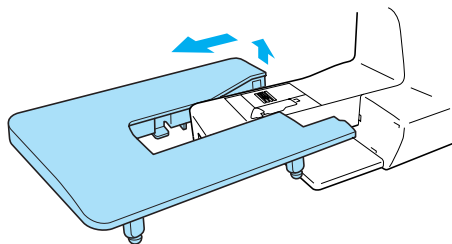

- 6** **Remplacez le plateau dans sa position d'origine.**



Mémo

- Une fois les pieds repliés, la table large peut être rangée, fixée au boîtier solide.

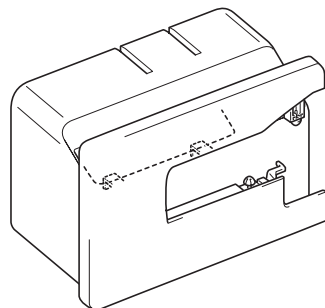

- Vous pouvez laisser la genouillère fixée sur le dessous de la table large.

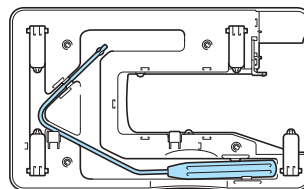

2

NOTIONS ÉLÉMENTAIRES DE COUTURE

Ce chapitre décrit les préparatifs nécessaires à la couture.

Couture	50
Procédure de couture générale	50
Positionnement du tissu	51
Démarrage du travail de couture	52
Arrêt des points.....	54
Coupure du fil	55
Réglage de la tension des fils	57
Modification de la tension du fil supérieur	57
Réglage de la longueur et de la largeur du point	58
Réglage de la largeur du point.....	58
Réglage de la longueur du point.....	59
Fonctions utiles	60
Changement de la position d'arrêt de l'aiguille	60
Couture automatique de points inverses /de renfort.....	60
Coupure de fil automatique	62
Enregistrement des réglages des points	63
Relèvement et abaissement du pied-de-biche sans l'aide des mains	64
Conseils utiles de couture	65
Échantillon	65
Changement du sens de couture	65
Couture de lignes courbes.....	65
Couture de tissus épais.....	66
Couture de tissus fins	66
Couture de tissus élastiques	66
Couture de cuirs ou de tissus vinyliques.....	67
Couture d'un rabat régulier.....	67

Couture

Cette section décrit les fonctionnements de base de la machine à coudre. Avant d'utiliser la machine à coudre, lisez les précautions suivantes.

! ATTENTION

- Lorsque la machine est en marche, faites particulièrement attention à l'emplacement de l'aiguille. En outre, ne laissez pas vos mains près des pièces mobiles, telles que l'aiguille et le volant, sinon vous risquez de vous blesser.
- Ne tirez pas ou ne poussez pas le tissu trop fort pendant la couture, sinon vous risquez de vous blesser ou de casser l'aiguille.
- N'utilisez jamais d'aiguilles tordues. Elles peuvent facilement casser et vous blesser.
- Veillez à ce que l'aiguille ne touche pas d'épingles de faufilage, sinon elle risque de casser ou de se tordre.

Procédure de couture générale

Suivez les procédures de base ci-dessous pour coudre.

1	Mettez la machine sous tension.	Mettez la machine à coudre sous tension. Pour plus de détails sur la mise sous tension de la machine, reportez-vous à la section "Mise sous tension de la machine" (page 17).
↓		
2	Sélectionnez le point.	Sélectionnez le point approprié pour la zone à coudre. Pour plus de détails sur la sélection d'un point, reportez-vous à la section "Sélection du point" (page 72).
↓		
3	Fixez le pied-de-biche.	Fixez le pied-de-biche approprié pour le point. Pour plus de détails sur le remplacement du pied-de-biche, reportez-vous à la section "Remplacement du pied-de-biche" (page 41).
↓		
4	Positionnez le tissu.	Placez la zone à coudre sous le pied-de-biche. Veillez à respecter l'ordre de couture des pièces de tissu et à aligner correctement l'endroit et l'envers. Pour plus de détails sur le positionnement du tissu, reportez-vous à la section "Positionnement du tissu" (page 51).
↓		
5	Commencez à coudre.	Commencez à coudre. Pour plus de détails sur le démarrage du travail de couture, reportez-vous à la section "Démarrage du travail de couture" (page 52).
↓		
6	Coupez le fil.	Coupez le fil à la fin de la couture. Le fil peut également être coupé automatiquement. Pour plus de détails sur la coupure du fil, reportez-vous à la section "Coupure du fil" (page 55).

Positionnement du tissu

Veillez à respecter l'ordre de couture des pièces de tissu et à aligner correctement l'endroit et l'envers.

1 Mettez la machine à coudre sous tension.

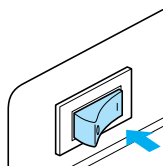

Le point droit (aiguille à gauche) est automatiquement sélectionné.

2 Appuyez une ou deux fois sur (touche "Positionnement aiguille") pour relever l'aiguille.

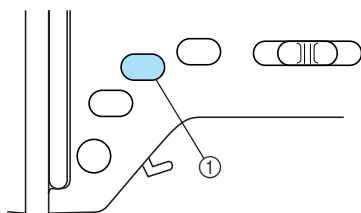

① Touche "Positionnement aiguille"

3 Placez le tissu sous le pied-de-biche.

- Si le rabat est positionné à droite, il est plus facile de coudre en ligne droite et le reste du tissu ne gêne pas.

4 Tout en maintenant l'extrémité du fil et le tissu de la main gauche, tournez le volant vers vous (dans le sens inverse des aiguilles d'une montre) avec la main droite pour abaisser l'aiguille au point de départ de la couture.

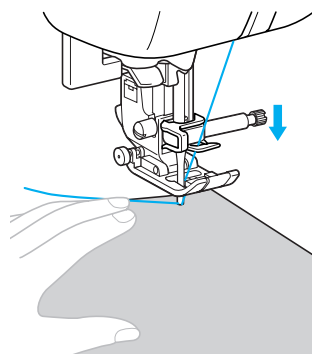
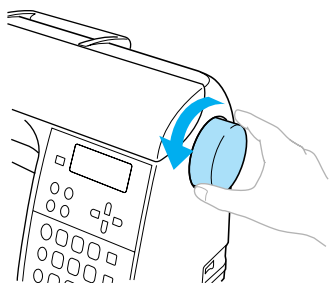

5 Abaissez le levier du pied-de-biche.

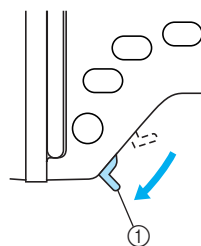

① Levier du pied-de-biche

- Le tissu est maintenant positionné pour être cousu.

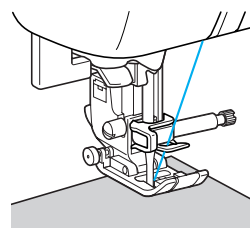

Mémo

- Pour régler la pression appliquée au tissu par le pied-de-biche, reportez-vous à la section "Réglage de la pression du pied-de-biche" (page 43).

Démarrage du travail de couture

Dès que vous êtes prêt à coudre, vous pouvez démarrer la machine. Vous pouvez régler la vitesse de couture à l'aide de la commande de vitesse de couture ou de la pédale.



Remarque

Important :

- Si la pédale est branchée, vous ne pouvez pas utiliser  (touche "Marche/Arrêt") pour démarrer ou arrêter le travail de couture.

■ Utilisation des touches de fonctionnement

Vous pouvez démarrer et arrêter le travail de couture à l'aide de la touche de fonctionnement  (touche "Marche/Arrêt").

① Faites glisser la commande de vitesse de couture vers la gauche ou vers la droite pour sélectionner la vitesse de couture souhaitée.

Faites glisser la commande de vitesse de couture vers la gauche pour coudre à vitesse réduite ou vers la droite pour coudre à vitesse élevée.

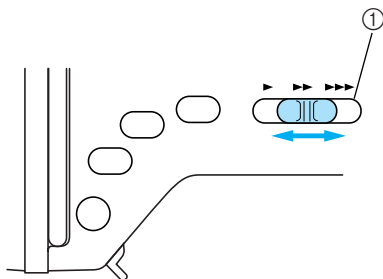

① Commande de vitesse de couture

② Appuyez une fois sur (touche "Marche/Arrêt").

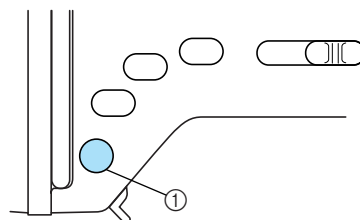

① Touche "Marche/Arrêt"

▶ La machine commence à coudre.

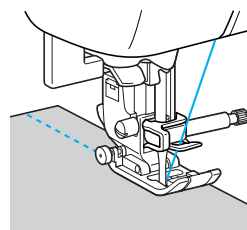

- Si vous maintenez  (touche "Marche/Arrêt") enfoncée immédiatement après le début du travail de couture, la machine coudra à vitesse réduite.

③ A la fin de la couture, appuyez une fois sur (touche "Marche/Arrêt").

▶ La machine s'arrête de coudre avec l'aiguille abaissée (dans le tissu).

④ Une fois la couture terminée, relevez l'aiguille, puis coupez les fils.

▶ Pour plus de détails, reportez-vous à la section "Coupure du fil" (page 55).

■ Utilisation de la pédale

Vous pouvez démarrer et arrêter le travail de couture à l'aide de la pédale.

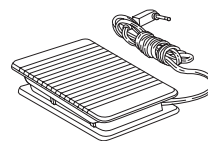

① Mettez la machine à coudre hors tension.

Lorsque vous connectez la pédale, veillez à mettre la machine à coudre hors tension pour éviter qu'elle ne démarre accidentellement.

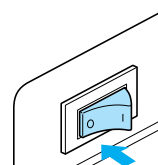

- 2** Insérez la fiche de la pédale dans la prise latérale de la machine à coudre.

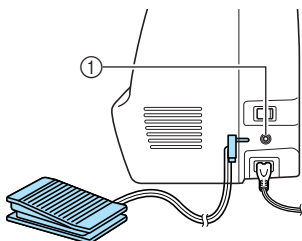

① prise de pédale

- 3** Mettez la machine à coudre sous tension.

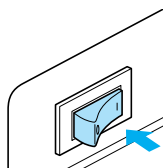

- 4** Faites glisser la commande de vitesse de couture vers la gauche ou vers la droite pour sélectionner la vitesse de couture souhaitée.

Faites glisser la commande de vitesse de couture vers la gauche pour coudre à vitesse réduite ou vers la droite pour coudre à vitesse élevée.

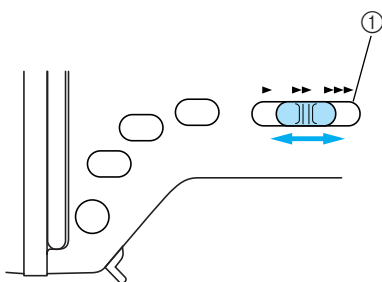

① Commande de vitesse de couture

- La vitesse réglée à l'aide du sélecteur de vitesse de couture correspond à la vitesse maximale de la pédale de commande.

- 5** Dès que vous êtes prêt à coudre, appuyez doucement sur la pédale.

Plus vous appuyez sur la pédale, plus la vitesse de couture augmente et, inversement, plus vous réduisez la pression sur la pédale, plus la vitesse de couture est faible.

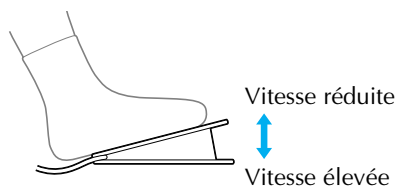

- Appuyez doucement sur la pédale. Si vous appuyez trop fort, la couture démarre trop rapidement.

▶ La machine commence à coudre.

- 6** À la fin de la couture, relâchez complètement la pédale.

▶ La machine s'arrête de coudre avec l'aiguille abaissée (dans le tissu).

- 7** Une fois la couture terminée, relevez l'aiguille, puis coupez les fils.

- Pour plus de détails, reportez-vous à la section "Coupure du fil" (page 55).



Mémo

- Si la pédale est branchée, vous ne pouvez pas utiliser  (touche "Marche/Arrêt") pour démarrer ou arrêter le travail de couture.
- Lorsque vous cessez de coudre, l'aiguille reste abaissée (dans le tissu). Vous pouvez régler la machine pour que l'aiguille remonte lorsque vous cessez de coudre. Pour plus de détails sur le réglage de la machine permettant de faire remonter l'aiguille lorsque vous cessez de coudre, reportez-vous à la section "Changement de la position d'arrêt de l'aiguille" (page 60).

! ATTENTION

- Ne laissez pas des bouts de fils ou de la poussière s'accumuler dans la pédale, sinon vous risquez de provoquer un incendie ou un choc électrique.
- Ne posez pas d'objets sur la pédale, sinon vous risquez d'endommager la machine ou de vous blesser.
- Si vous n'utilisez pas la machine pendant une longue période, débranchez la pédale, sinon vous risquez de provoquer un incendie ou un choc électrique.

Arrêt des points

Lorsque vous utilisez le point droit, par exemple, à l'extrémité d'une ouverture ou à un endroit sans superposition de coutures, choisissez les points inverses ou les points de renfort pour arrêter le fil.

- 1 Abaissez l'aiguille sur le tissu au début de la couture, puis faites de même avec le levier du pied-de-biche.

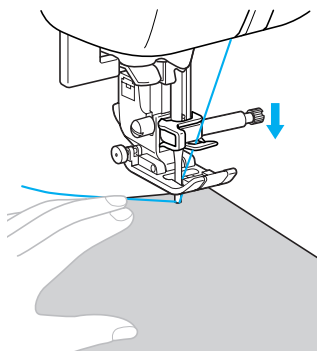

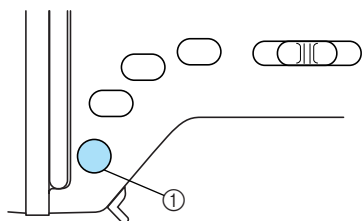

- 2 Appuyez sur  (touche "Marche/Arrêt") ou sur la pédale.

À ce stade, si vous maintenez  (touche "Marche/Arrêt") enfoncée, la machine coud à vitesse réduite.



① Touche "Marche/Arrêt"

- Pour plus de détails, reportez-vous à la section "Démarrage du travail de couture" (page 52).
- ▶ La machine commence à coudre.

- 3 Après avoir cousu 3 à 5 points, appuyez sur  (touche "Point inverse/renfort"). Maintenez  (touche "Point inverse/renfort") enfoncée jusqu'à atteindre le début de la couture.

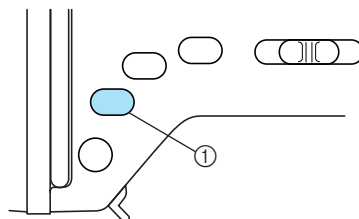

① Touche "Point inverse/renfort"

- ▶ Tant que vous maintenez  (touche "Point inverse/renfort") enfoncée, des points inverses sont cousus.



- 4 Lorsque vous atteignez le début de la couture, relâchez  (touche "Point inverse/renfort").

- ▶ La machine s'arrête de coudre.

- 5 Appuyez sur  (touche "Marche/Arrêt") ou sur la pédale.

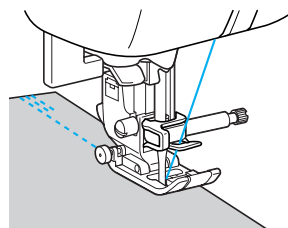
- ▶ La machine commence à coudre dans le sens de couture normal.



- 6 A la fin de la couture, appuyez sur  (touche "Point inverse/renfort"). Maintenez la touche  (Point "inverse/renfort") enfoncée jusqu'à ce que 3 à 5 points inverses soient cousus.

- ▶ Tant que vous maintenez  (touche "Point inverse/renfort") enfoncée, des points inverses sont cousus.

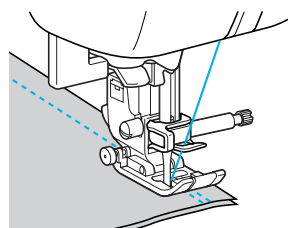

7 Après avoir cousu 3 à 5 points inverses, relâchez  (touche "Point inverse/renfort").

▶ La machine s'arrête de coudre.

8 Appuyez sur  (touche "Marche/Arrêt") ou sur la pédale.

À ce stade, si vous maintenez  (touche "Marche/Arrêt") enfoncée, la machine coud à vitesse réduite.

▶ La machine commence à coudre dans le sens de la couture normal.

9 À la fin de la couture, la machine s'arrête.

Appuyez sur  (touche "Marche/Arrêt") ou relâchez la pédale.

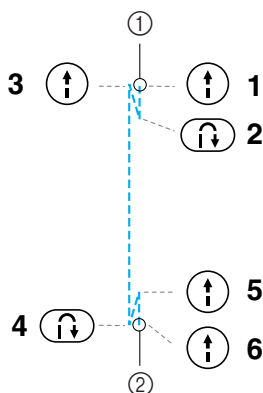

① Début de la couture
② Fin de la couture

■ Couture de points de renfort

Si vous cousez des points autres que des points droits ou zigzag arrêtés par des points inverses, en appuyant sur  (touche "Point inverse/renfort"), vous cousez 3 à 5 points de renfort de manière superposée.

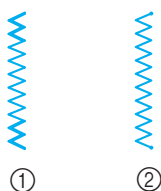

① Points inverses
② Points de renfort



Mémo

- La couture de points inverses ou de points de renfort dépend du point sélectionné. Pour plus de détails, reportez-vous à la section "Réglage des points" (page 134).

Coupure du fil

Une fois la couture terminée, coupez les fils. Vous pouvez les couper de deux manières.

■ Utilisation de (touche "Coupe-fil")

1 Pour terminer la couture, appuyez une fois sur  (touche "Coupe-fil").

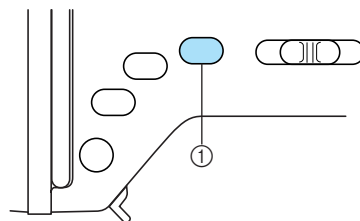

① Touche "Coupe-fil"

▶ Les fils sont coupés et l'aiguille relevée.

2 Relevez le levier du pied-de-biche.

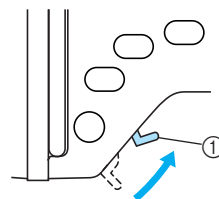

① Levier du pied-de-biche



ATTENTION

- N'appuyez pas sur  (touche "Coupe-fil") après avoir coupé les fils, sinon vous risquez de casser l'aiguille, d'emmêler les fils ou d'endommager la machine.



Remarque

- N'appuyez pas sur  (touche "Coupe-fil") si aucun tissu ne se trouve sous le pied-de-biche ou si la machine est en cours de fonctionnement, sinon vous risquez de l'endommager.



Mémo

- Vous pouvez régler la machine pour que les fils se coupent à la fin de la couture. Pour plus de détails sur le réglage de la machine permettant la coupe automatique des fils, reportez-vous à la section "Coupure de fil automatique" (page 62).

■ Utilisation du coupe-fil manuel

Si vous utilisez du fil dont l'épaisseur est supérieure à n°30, des fils en nylon ou métalliques, ou d'autres fils spéciaux, utilisez le coupe-fil situé sur le côté de la machine pour couper les fils.

- ① Si vous souhaitez terminer la couture et si la machine à coudre est arrêtée, appuyez une fois sur  (touche "Positionnement aiguille") pour relever l'aiguille.

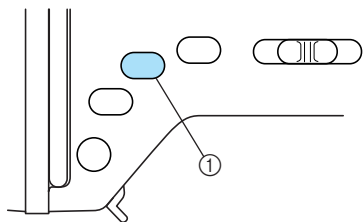

① Touche "Positionnement aiguille"

- ▶ L'aiguille est relevée.

- ② Relevez le levier du pied-de-biche.

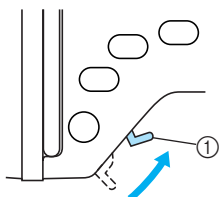

① Levier du pied-de-biche

- ③ Tirez le tissu vers le côté gauche de la machine, puis faites passer les fils dans le coupe-fil pour les couper.

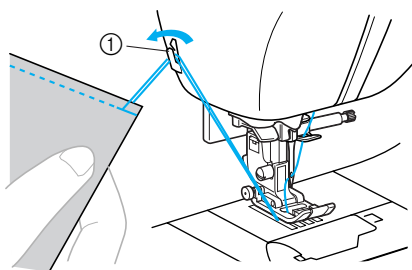

① Coupe-fil

Réglage de la tension des fils

Vous devez régler les tensions du fil supérieur et du fil de la canette (tension des fils) pour qu'elles soient identiques.

Modification de la tension du fil supérieur

Selon le tissu et le fil utilisés, vous pouvez devoir modifier la tension du fil.

■ Tension des fils correcte

Le fil supérieur et le fil de la canette doivent se croiser près du centre du tissu. Seul le fil supérieur doit être visible sur l'endroit du tissu et seul le fil de la canette doit être visible sur l'envers du tissu.

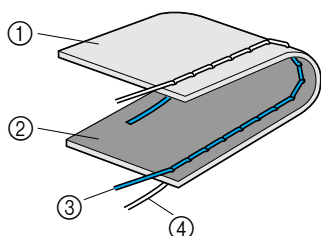

- ① Envers du tissu
- ② Endroit du tissu
- ③ Fil supérieur
- ④ Fil de la canette

■ Le fil supérieur est trop tendu

Si le fil de la canette est visible sur le tissu, le fil supérieur est trop tendu.

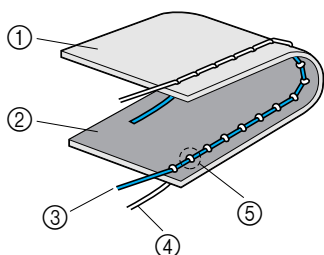

- ① Envers du tissu
- ② Endroit du tissu
- ③ Fil supérieur
- ④ Fil de la canette
- ⑤ Le fil de la canette est visible sur le tissu.

Tournez la molette de réglage de la tension du fil vers la gauche pour réduire la tension du fil supérieur.

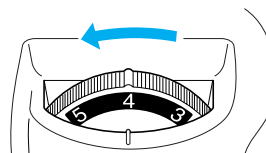

■ Le fil supérieur est trop lâche

Si le fil supérieur est visible sur l'envers du tissu, il est trop lâche.

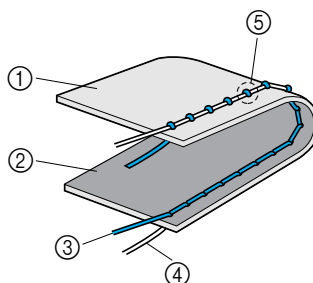

- ① Envers du tissu
- ② Endroit du tissu
- ③ Fil supérieur
- ④ Fil de la canette
- ⑤ Le fil supérieur est visible sur l'envers du tissu.

Tournez la molette de réglage de la tension du fil vers la droite pour augmenter la tension du fil supérieur.

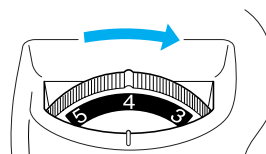

Remarque

- Si le fil supérieur n'est pas correctement enfilé ou si la canette n'est pas correctement installée, il ne sera peut-être pas possible de régler correctement la tension du fil. Si la tension correcte du fil n'est pas obtenue, enfilez de nouveau le fil supérieur et insérez correctement la canette.

Réglage de la longueur et de la largeur du point

Vous pouvez régler la largeur de zigzag (largeur du motif) et la longueur de point des points de couture courants. En général, lorsqu'un point est sélectionné, la longueur et la largeur appropriées sont automatiquement sélectionnées. Pour plus de détails sur la plage des valeurs dans laquelle vous devez définir la longueur et la largeur, reportez-vous à la section "Réglage des points" (page 134).

Réglage de la largeur du point

Vous pouvez régler la largeur du point (ou du zigzag) pour le rendre plus large ou plus étroit.

1 Mettez la machine à coudre sous tension.

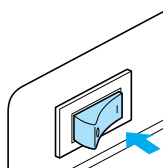

- ▶ L'écran LCD s'allume.

2 Sélectionnez un point.

- ▶ Un écran contenant les réglages du point sélectionné s'affiche.



- Pour plus de détails sur la sélection d'un point, reportez-vous à la section "Sélection du point" (page 72).
- Les réglages standard apparaissent en surbrillance immédiatement après la sélection du point.

3 Pour réduire la largeur du point, appuyez sur

- ◀ (touche de largeur de point). Pour augmenter la largeur du point, appuyez sur ▶ (touche de largeur de point).

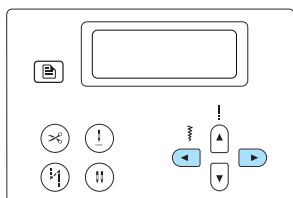

- ▶ La largeur du point est modifiée.

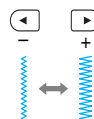

- Si le réglage est modifié, la valeur en surbrillance est effacée.



Mémo

- Pour rétablir le réglage standard de la largeur du point, sélectionnez de nouveau le même point ou rétablissez la valeur en surbrillance.
- Appuyez sur (touche de remise à zéro) pour rétablir les réglages par défaut de la largeur et de la longueur du point.
- Si le point droit est sélectionné (aiguille à gauche ou triple point élastique), la modification de la largeur du point change le positionnement de l'aiguille. En augmentant la largeur, vous déplacez l'aiguille vers la droite ; en la réduisant, vous la déplacez vers la gauche.
- Vous pouvez enregistrer les réglages pour qu'ils soient toujours spécifiés à chaque sélection du point de couture courant. Pour plus de détails, reportez-vous à la section "Enregistrement des réglages des points" (page 63).
- Vous pouvez régler la machine à coudre pour pouvoir facilement modifier la largeur du point avec la commande de vitesse de couture. Pour plus de détails, reportez-vous à la section "Points plumetis à l'aide de la commande de vitesse de couture" (page 105).
- indique qu'il n'est pas possible de modifier le réglage.



ATTENTION

- Une fois la largeur du point réglée, tournez lentement le volant vers vous et vérifiez que l'aiguille ne touche pas le pied-de-biche. Si c'est le cas, vous risquez de casser ou de tordre l'aiguille.

Réglage de la longueur du point

La longueur du point peut être réglée.

1 Mettez la machine à coudre sous tension.

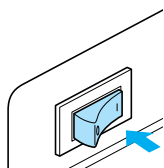

► L'écran LCD s'allume.

2 Sélectionnez un point.

► Un écran contenant les réglages du point sélectionné s'affiche.



- Pour plus de détails sur la sélection d'un point, reportez-vous à la section "Sélection du point" (page 72).
- Les réglages standard apparaissent en surbrillance immédiatement après la sélection du point.

3 Pour réduire la longueur du point, appuyez sur (touche de longueur de point). Pour augmenter la longueur du point, appuyez sur (touche de longueur de point).

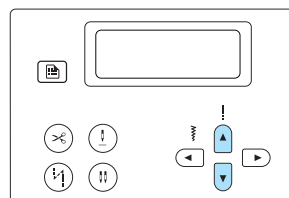

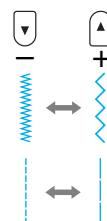

► La longueur du point est modifiée.



- Si le réglage est modifié, la valeur en surbrillance est effacée.

Mémo

- Pour rétablir le réglage standard de la longueur du point, sélectionnez de nouveau le même point ou rétablissez la valeur en surbrillance.
- Appuyez sur  (touche de remise à zéro) pour rétablir les réglages par défaut de la largeur et de la longueur du point.
- Vous pouvez enregistrer les réglages pour qu'ils soient toujours spécifiés à chaque sélection du point de couture courant. Pour plus de détails, reportez-vous à la section "Enregistrement des réglages des points" (page 63).
-  indique qu'il n'est pas possible de modifier le réglage.

ATTENTION

- Si les points se tassent, augmentez la longueur du point. Si vous continuez à coudre avec des points qui se tassent, vous risquez de tordre ou de casser l'aiguille.

Fonctions utiles

Cette section décrit les fonctions visant à améliorer l'efficacité de la couture.

Changement de la position d'arrêt de l'aiguille

Lorsque vous achetez la machine à coudre, elle est réglée pour que l'aiguille reste abaissée, dans le tissu, à l'arrêt de la couture. Toutefois, vous pouvez la régler pour que l'aiguille reste relevée.

1 Mettez la machine à coudre sous tension.

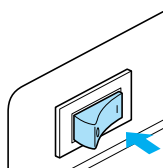

► L'écran LCD s'allume.

2 Appuyez sur (touche de position d'arrêt de l'aiguille).

►  (touche de position d'arrêt de l'aiguille) s'allume. La machine est maintenant définie pour arrêter l'aiguille en position relevée.

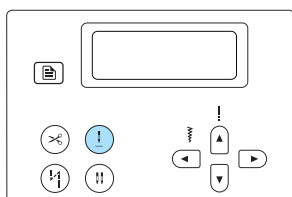

- Pour rétablir le réglage de la machine avec l'aiguille à l'arrêt en position abaissée, appuyez sur  (touche de position d'arrêt de l'aiguille) jusqu'à ce que la touche s'éteigne.
- Même si la machine à coudre est hors tension, le réglage de la position d'arrêt de l'aiguille n'est pas annulé.

Couture automatique de points inverses /de renfort

Vous pouvez régler la machine pour pouvoir coudre automatiquement des points inverses ou de renfort au début et à la fin de la couture. La couture de points inverses ou de renfort dépend du point sélectionné. Pour plus de détails, reportez-vous à la section "Réglage des points" (page 134).

1 Mettez la machine à coudre sous tension.

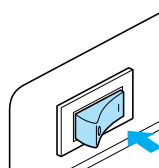

► L'écran LCD s'allume.

2 Sélectionnez un point.





- Pour plus de détails sur la sélection d'un point, reportez-vous à la section "Sélection du point" (page 72).

3 Appuyez sur  (touche de couture automatique de points inverses/renfort).

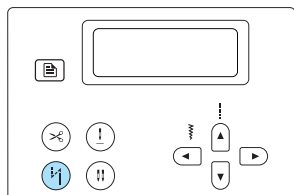
Cette étape est inutile si un point, tel que ceux utilisés pour coudre des boutonnères et des barres d'arrêt, est sélectionné à l'endroit où les points de renfort sont automatiquement cousus.



►  (touche de couture automatique de points inverses/renfort) s'allume et la machine à coudre est réglée pour la couture automatique de points inverses/de renfort.

- Pour arrêter la couture automatique de points inverses/de renfort, appuyez sur  (touche de couture automatique de points inverses/renfort) jusqu'à ce que la touche s'éteigne.
- Si la machine à coudre est mise hors tension, le réglage de la couture automatique de points inverses/de renfort est annulé.

4 Placez le tissu sous le pied-de-biche et appuyez une fois sur  (touche "Marche/Arrêt").

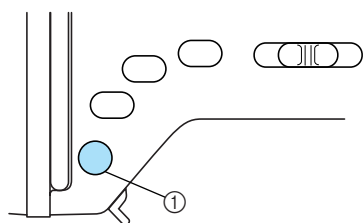

① Touche "Marche/Arrêt"

► Une fois les points inverses/de renfort cousus, la machine commence à coudre.

5 A la fin de la couture, appuyez sur  (touche "Point inverse/renfort").

Cette étape est inutile si un point, tel que ceux utilisés pour coudre des boutonnères et des barres d'arrêt, est sélectionné à l'endroit où les points de renfort sont automatiquement cousus.

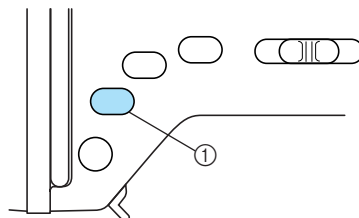

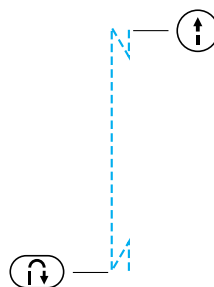

① Touche "Point inverse/renfort"

► Une fois les points inverses/de renfort cousus, la machine à coudre s'arrête.



Mémo

- Les points inverse/renfort **NE SERONT PAS** cousus tant que vous n'avez pas appuyé sur  (touche "Point inverse/renfort"). Vous pouvez appuyer sur  (touche "Marche/arrêt") pour arrêter la couture au besoin, ou pour pivoter dans les coins.

Coupure de fil automatique

Vous pouvez régler la machine à coudre pour couper automatiquement les fils à la fin de la couture. Il s'agit de la "coupure de fil programmée". Si la coupure de fil programmée est définie, la couture automatique de points inverses/de renfort l'est également. Ce réglage est pratique si un point utilisé pour coudre des boutonsnières ou des points d'arrêt est sélectionné.

1 Mettez la machine à coudre sous tension.

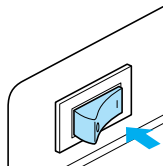

- ▶ L'écran LCD s'allume.



2 Sélectionnez un point.

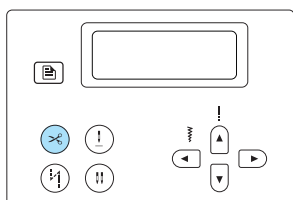

- Pour plus de détails sur la sélection d'un point, reportez-vous à la section "Sélection du point" (page 72).

3 Appuyez sur (touche de coupure de fil automatique).



- ▶  (touche de coupure de fil automatique) et  (touche de couture automatique de points inverses/renfort) s'allument et la machine à coudre est réglée pour la coupure de fil programmée et la couture automatique de points inverses/de renfort.
- Pour arrêter la coupure de fil programmée, appuyez sur  (touche de coupure de fil automatique) jusqu'à ce que la touche s'éteigne.
- Si la machine à coudre est hors tension, le réglage de la coupure de fil programmée est annulé.

4 Placez le tissu sous le pied-de-biche et appuyez une fois sur (touche "Marche/Arrêt").

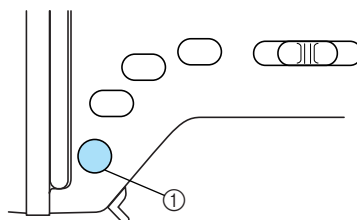

① Touche "Marche/Arrêt"

- ▶ Une fois les points inverses/de renfort cousus, la machine commence à coudre.

5 A la fin de la couture, appuyez sur (touche "Point inverse/renfort").

Cette étape est inutile si un point, tel que ceux utilisés pour coudre des boutonsnières et des barres d'arrêt, est sélectionné à l'endroit où les points de renfort sont automatiquement cousus.

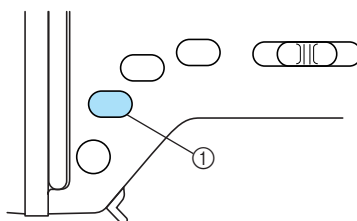

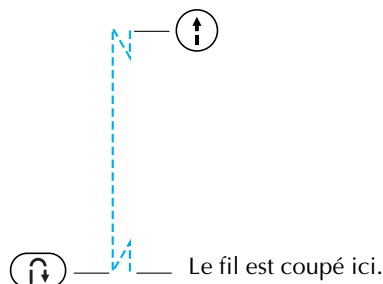

① Touche "Point inverse/renfort"

- ▶ Une fois les points inverses/de renfort cousus, la machine s'arrête et coupe les fils.



Mémo

- Les points inverse/renfort **NE SERONT PAS** cousus et le fil ne sera pas coupé automatiquement tant que vous n'avez pas appuyé sur  (touche "Point inverse/renfort"). Vous pouvez appuyer sur  (touche "Marche/arrêt") pour arrêter la couture au besoin, ou pour pivoter dans les coins.

Enregistrement des réglages des points

Vous pouvez enregistrer les réglages de longueur et de largeur des points pour qu'ils soient spécifiés à chaque sélection du point. Vous pouvez enregistrer plusieurs réglages pour chaque point de couture courant.

1 Sélectionnez le point, puis réglez la longueur et la largeur du point.

Pour régler la largeur du point, appuyez sur ◀ ou ▶ (touches de largeur de point). Pour régler la longueur du point, appuyez sur ▲ ou ▼ (touches de longueur de point).

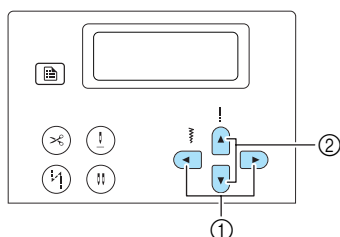

- ① Touches de largeur de point
- ② Touches de longueur de point

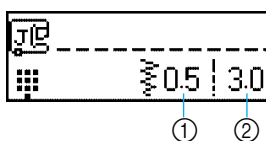

- ① Largeur du point (mm)
- ② Longueur du point (mm)

- Pour plus de détails sur la sélection d'un point, reportez-vous à la section "Sélection du point" (page 72).
- ▶ La longueur et la largeur du point sont modifiées.

2 Appuyez sur ↵ (touche de mémoire manuelle).

▶ ↵ apparaît lors de l'enregistrement des réglages de largeur et de longueur du point.

▶ Une fois les réglages de largeur et de longueur du point enregistrés, l'écran du point initial s'affiche de nouveau.

- A la prochaine sélection du point, les réglages enregistrés s'affichent en premier.
- Pour effacer les réglages enregistrés et rétablir les réglages par défaut de largeur et de longueur du point, appuyez sur ↵ (touche de remise à zéro).

Pour utiliser les réglages par défaut la prochaine fois que le point est sélectionné, appuyez sur ↵ (touche de mémoire manuelle) pour enregistrer les réglages.

Relèvement et abaissement du pied-de-biche sans l'aide des mains

Grâce à la genouillère, vous pouvez relever et abaisser le pied-de-biche à l'aide du genou, ce qui vous laisse les mains libres pour manipuler le tissu.

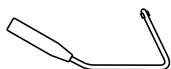

■ Installation de la genouillère

- 1 Mettez la machine à coudre hors tension.

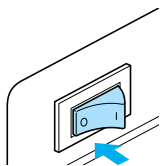

- 2 Insérez la genouillère dans la prise située à l'avant de la machine à coudre dans l'angle inférieur droit.

Alignez les ergots de la genouillère sur les encoches de la prise, puis insérez la genouillère au maximum.

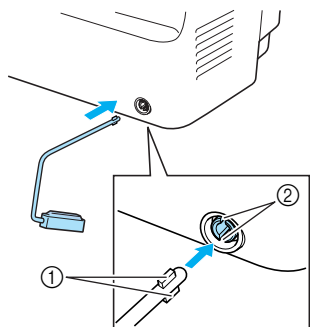

- ① Ergots
② Encoches



Remarque

- Si la genouillère n'est pas complètement insérée dans la prise, il risque de tomber lors de l'utilisation de la machine à coudre.

■ Utilisation de la genouillère

- 1 Arrêtez la machine à coudre.
 - N'utilisez pas la genouillère lorsque vous utilisez la machine à coudre.
- 2 À l'aide de votre genou, appuyez sur la genouillère vers la droite. Maintenez la genouillère dans cette position.

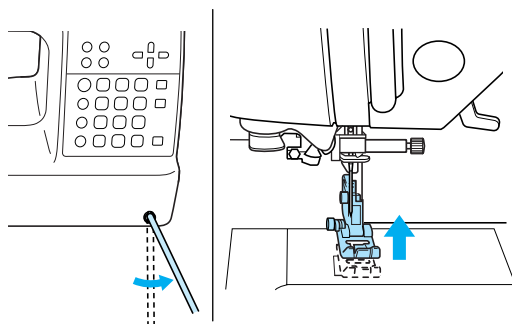

- Le pied-de-biche est relevé.

- 3 Relâchez la genouillère.

- Le pied-de-biche est abaissé.



ATTENTION

- Tout en cousant, éloignez votre genou de la genouillère. Si vous appuyez dessus en cours de couture, l'aiguille risque de casser ou la machine d'être endommagée.

Conseils utiles de couture

Cette section décrit plusieurs moyens d'obtenir des résultats optimaux pour vos projets de couture. Reportez-vous à ces conseils lors de la couture d'un projet.

Échantillon

Après avoir configuré la machine en y installant le fil et l'aiguille appropriés au type de tissu à coudre, cette dernière définit automatiquement la tension du fil, ainsi que la longueur et la largeur du point sélectionné. Il convient toutefois de coudre un échantillon puisque, en fonction du type de tissu et des points, vous risquez de ne pas obtenir les résultats souhaités.

Pour ce faire, utilisez une pièce de tissu et du fil identiques à ceux de votre projet, et vérifiez la tension du fil, ainsi que la longueur et la largeur du point. Puisque les résultats diffèrent en fonction du type de point et du nombre d'épaisseurs de tissu cousues, cousez l'échantillon dans les mêmes conditions que celles de votre projet.

Changement du sens de couture

1 Lorsque la couture arrive à un coin, arrêtez la machine à coudre.

Laissez l'aiguille abaissée (dans le tissu). Si l'aiguille est relevée lorsque la machine s'arrête, appuyez sur  (touche "Positionnement aiguille") pour abaisser l'aiguille.

2 Relevez le levier du pied-de-biche, puis tournez le tissu.

Tournez le tissu en utilisant l'aiguille comme pivot.

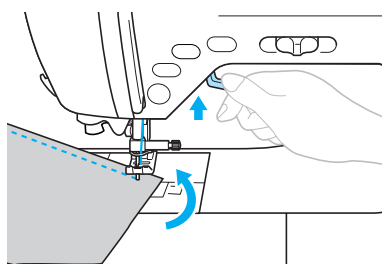

3 Abaissez le levier du pied-de-biche et continuez à coudre.

Couture de lignes courbes

Arrêtez de coudre, puis modifiez légèrement le sens de la couture pour coudre le long de la ligne courbe. Pour plus de détails sur la couture d'un rabat régulier, reportez-vous à la section "Couture d'un rabat régulier" (page 67).

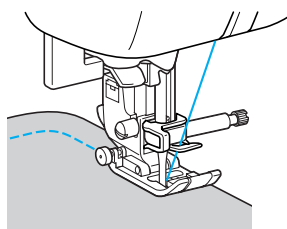

Si vous cousez le long d'une ligne courbe en utilisant un point zigzag, sélectionnez une longueur de point moindre pour obtenir un point plus fin.

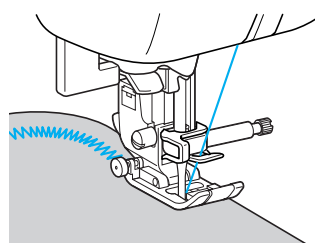

Couture de tissus épais

■ Si le tissu ne passe pas sous le pied-de-biche

Si le tissu passe difficilement sous le pied-de-biche, relevez au maximum le levier pour que le pied-de-biche se trouve dans sa position la plus haute.

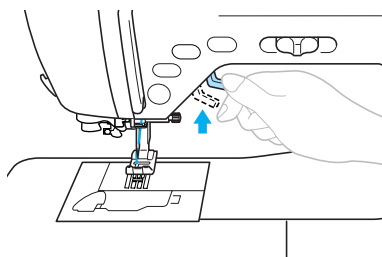

■ Si vous devez coudre des rabats épais et si le tissu n'est pas entraîné au début de la couture

Le pied zigzag "J" est équipé d'une fonction permettant de maintenir le niveau du pied-de-biche.

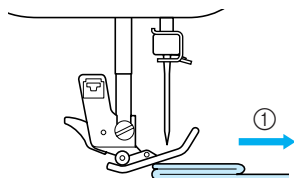

① Sens de la couture

① Si le rabat est trop épais pour passer sous le pied-de-biche, relevez le levier du pied-de-biche.

② Appuyez sur le bouton noir (crochet de support du pied-de-biche) situé sur le côté gauche du pied zigzag "J". Maintenez le bouton enfoncé et abaissez le pied-de-biche.

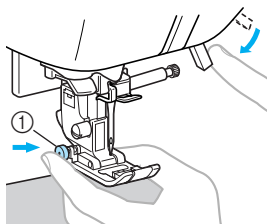

① Crochet de support du pied-de-biche



Remarque

- Le pied-de-biche doit être en position horizontale avant d'appuyer sur le bouton noir (crochet de support du pied-de-biche) situé sur le côté gauche du pied zigzag "J".

③ Relâchez le bouton. Le pied-de-biche se met à plat au niveau du rabat, permettant ainsi au tissu de passer dessous.

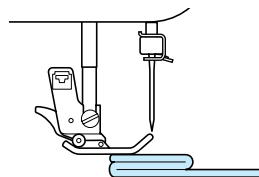

- ▶ Une fois l'endroit problématique passé, le pied-de-biche reprend sa position normale.

! ATTENTION

- Si vous cousez du tissu de plus de 6 mm (15/64") d'épaisseur ou si vous poussez le tissu trop fort, vous risquez de tordre ou de casser l'aiguille.

Couture de tissus fins

Lorsque vous cousez des tissus fins, la couture peut ne pas être droite ou le tissu peut ne pas être entraîné correctement. Si c'est le cas, placez du papier fin ou un renfort de broderie sous le tissu et cousez l'ensemble. Une fois le travail de couture terminé, déchirez l'excédent de papier.

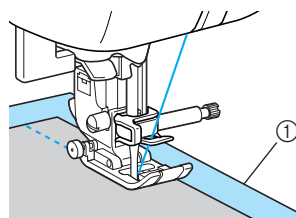

① Papier ou renfort de broderie

Couture de tissus élastiques

Faufilez ensemble les pièces de tissu, puis cousez sans étirer le tissu.

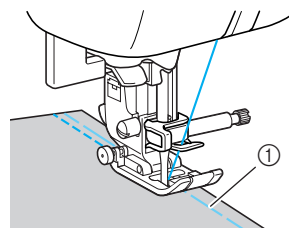

① Point faufilage

Couture de cuirs ou de tissus vinyliques

Lorsque vous cousez des tissus susceptibles d'adhérer au pied-de-biche, comme du cuir ou des tissus enduits, placez le pied-de-biche non adhérent.

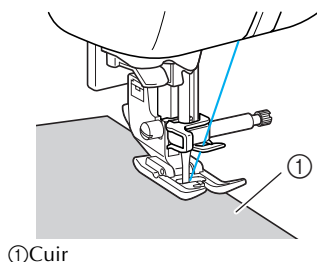

① Cuir

Couture d'un rabat régulier

Pour coudre un rabat régulier, commencez à coudre de façon à ce que le rabat se trouve à droite du pied-de-biche et que le bord du tissu soit aligné sur le bord droit du pied-de-biche ou sur un repère de la plaque d'aiguille.

■ Alignement du tissu sur le pied-de-biche

Cousez tout en maintenant le bord droit du pied-de-biche à une distance constante du bord du tissu.

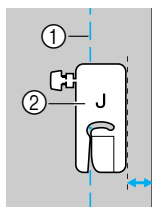

① Couture
② Pied-de-biche

■ Alignement du tissu sur le pied-de-biche de guidage de points

Cousez tout en alignant le bord droit du tissu sur la position désirée des repères du pied-de-biche de guidage de points.

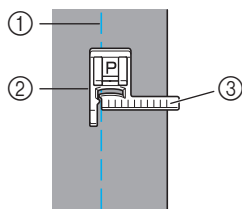

① Couture
② Pied-de-biche de guidage de points
③ Repères

■ Alignement du tissu sur un repère de la plaque d'aiguille

Les indications sur la plaque à aiguille indiquent la distance depuis le positionnement de l'aiguille d'un rabat cousu avec le point droit (aiguille à gauche). Cousez tout en maintenant le bord du tissu aligné sur un repère sur la plaque d'aiguille. La distance entre les repères sur la règle supérieure est de 3 mm (1/8 pouces) et celle sur la grille est de 5 mm (3/16 pouces).

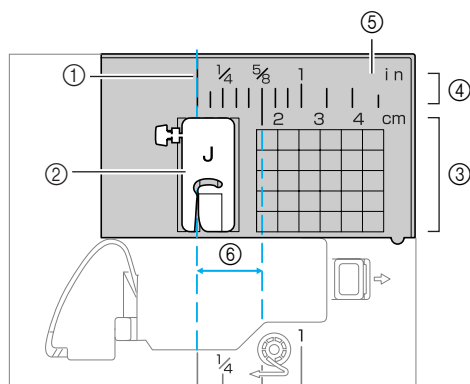

① Couture
② Pied-de-biche
③ Centimètres
④ Pouces
⑤ Plaque d'aiguille
⑥ 16 mm (5/8 pouces)

3

POINTS DE COUTURE COURANTS

Ce chapitre décrit les différents points et leurs applications.

Sélection du point	70	Points d'appliqué, patchwork et de quilting	100
Sélection des types de points et des motifs	70	Couture d'appliqués	101
Sélection du point	72	Points patchwork (piqué fantaisie)...	102
Points surfilage	76	Assemblage.....	102
Couture de points de surfilage à l'aide du pied pour surjet "G"	76	Capitonnage	103
Couture de points surfilage à l'aide du pied zigzag "J"	77	Capitonnage en mouvement libre	104
Couture de points de surfilage avec le couteau raseur en option	78	Points plumetis à l'aide de la commande de vitesse de couture	105
Points simples.....	80	Points de renfort.....	107
Point faufilage	80	Couture élastique triple.....	107
Points simples.....	81	Couture d'arrêt.....	107
Point invisible.....	82	Reprisage.....	109
Point de boutonnière/couture de boutons ..	84	Couture d'œillet	111
Couture de boutonnières.....	85	Points décoratifs	112
Couture de boutons.....	89	Point fagot.....	113
Fixation d'une fermeture à glissière.....	91	Point de feston	114
Fixation d'une fermeture à glissière centrée	91	Point smock.....	114
Fixation d'une fermeture sur le côté...	93	Points de bordure replié.....	115
Fixation d'une fermeture à glissière/ passepoils	96	Point d'assemblage	116
Fixation d'une fermeture à glissière centrée	96	Points à l'ancienne	116
Fixation de passepoils.....	97	Couture des divers motifs décoratifs prédéfinis	119
Couture de tissus élastiques et de ruban élastique	98	Couture de jolis motifs	119
Points élastiques.....	98	Couture de motifs.....	119
Fixation d'un élastique	98	Combinaison de motifs.....	120
		Couture répétée des motifs	121
		Vérification du motif sélectionné.....	121
		Modification de la taille du motif	122
		Modification de la densité du point ..	123
		Modification de la longueur du motif	124
		Mise en miroir du motif.....	125
		Récupération d'un motif.....	127
		Réalignement du motif	127
		Conception d'un motif	129
		Dessin de l'ébauche d'un motif	129
		Saisie des données du motif.....	130
		Exemples de motifs.....	132

Sélection du point

Vous pouvez sélectionner l'un des différents types de points disponibles.

Sélection des types de points et des motifs









Il est possible de sélectionner un point parmi les types de points disponibles suivants.

Vous pouvez sélectionner les motifs de point directement (en appuyant sur la touche correspondant au point en question) ou par sélection du numéro (en entrant le numéro correspondant au motif de point).

Pour plus de détails sur les types de points disponibles, reportez-vous à la section "Réglage des points" (page 134).

■ Sélection directe

Après avoir appuyé sur  (touche de pré-réglage de point de couture courant/motif enregistré) pour sélectionner le mode de point, appuyez sur la touche numérique attribuée au point souhaité.

Deux modes de point sont accessibles par sélection directe : mode de pré-réglage de point de couture courant  et mode de motif enregistré . Lorsque la machine est mise sous tension ou la touche  (pré-réglage de point de couture courant/motif enregistré) enfoncée, la machine passe en mode de pré-réglage de points de couture courants, ce qu'indique le symbole  dans le coin inférieur gauche de l'écran. Pour passer en mode de motif enregistré (symbole  dans le coin inférieur gauche de l'écran), appuyez sur  (touche de pré-réglage de point de couture courant/motif enregistré). Chaque fois que vous appuyez sur  (touche de pré-réglage de point de couture courant/motif enregistré), vous basculez le mode entre le mode de pré-réglage de point de couture courant  et le mode de motif enregistré .

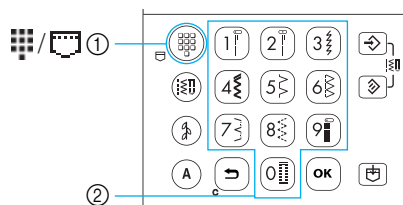



- ① Touche de pré-réglage de point de couture courant/motif enregistré
- ② Touches numériques



□ Pré-réglage de point de couture courant

 Les points de couture courants les plus utilisés ont été attribués à des touches numériques. Pour les sélectionner, il suffit d'appuyer sur la touche.

□ Motifs enregistrés

 Vous pouvez enregistrer les motifs fréquemment utilisés et les motifs combinés dans la mémoire de la machine et les récupérer facilement à l'aide de  (touche de pré-réglage de point de couture courant/motif enregistré) et des touches numériques. Pour plus de détails, reportez-vous à la section "Enregistrement des motifs" (page 126).

■ Sélection de numéro

Après avoir appuyé sur  (touche de points de couture courants),  (touche de point décoratif) ou  (touche de caractères) pour sélectionner le mode de point, utilisez les touches numériques pour entrer le numéro du point souhaité.

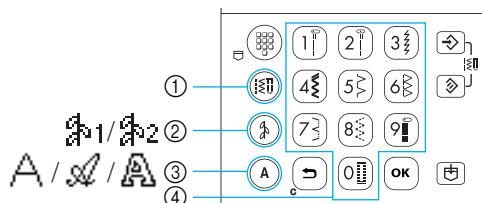









- ① Touche de point de couture courant
- ② Touche de point décoratif
- ③ Touche de caractères
- ④ Touches numériques

□  **Points de couture courants (N° 01-67)**

 Il existe 67 points de couture courants, notamment des points droits, des points de surfilage et des points de bouttonnière.

□  **Points décoratifs**

Il existe deux modes de point décoratif : le mode de point décoratif 1  et le mode de point décoratif 2 .

Si vous appuyez une fois sur  (touche de point décoratif), le mode de point décoratif 1  est sélectionné. Si vous appuyez deux fois sur  (touche de point décoratif), le mode de point décoratif 2  est sélectionné. Chaque fois que vous appuyez sur  (touche de point décoratif), le mode bascule entre le mode de point décoratif 1  et le mode de point décoratif 2 .

 **Points décoratifs (N° 01-31)**

Il existe 31 points décoratifs, notamment des cœurs, des feuilles et des fleurs.

Points plumetis (N° 32-47)

Il existe 16 points plumetis.

Points de croix (N° 48-52)

Il existe 5 types de points de croix.

Points plumetis décoratifs (N° 53-62)

Il existe 10 points plumetis décoratifs.



My Custom Stitch (Mon Point Personnel – N° 99)











Vous pouvez créer des points originaux. (Pour plus de détails, reportez-vous à la section "Conception d'un motif" (page 129).)

 **Points décoratifs courants (N° 01-39)**

Certains points de couture courants peuvent servir de points décoratifs. Ces points sont au nombre de 39.

□  **Points caractères**

Il existe trois modes de points caractères : mode de police Gothic , mode de police Script  et mode de police Contours .

Si vous appuyez une fois sur  (touche de caractères), le mode de police Gothic  est sélectionné. Si vous appuyez deux fois sur  (touche de caractères), le mode de police Script  est sélectionné. Si vous appuyez trois fois sur  (touche de caractères), le mode de style Contours  est sélectionné. Chaque fois que vous appuyez sur  (touche de caractères), le mode bascule entre les modes de police Gothic , Script  et de style Contours .

 **Police Gothic (N° 01-55)**

Il existe 55 caractères, notamment des lettres, des symboles et des numéros, en police gothique.

 **Police Script (N° 01-55)**

Il existe 55 caractères, notamment des lettres, des symboles et des numéros, en police script.

 **Style Contours (N° 01-55)**

Il existe 55 caractères, notamment des lettres, des symboles et des numéros, en style contours.

Sélection du point

A l'aide des touches du panneau de commande, sélectionnez le point souhaité. Vous pouvez rapidement sélectionner dix des points de couture courants les plus souvent utilisés à l'aide des touches numériques. Juste après la mise sous tension de la machine, le point droit (aiguille à gauche) est sélectionné. Il est également possible de régler la machine pour sélectionner le point droit (aiguille au centre). Pour plus de détails, reportez-vous à la section "Réglages de la machine" (page 19).

1 Déterminez le point que vous souhaitez utiliser.

- Pour savoir le numéro correspondant aux divers points, reportez-vous à la plaque de motifs de points et à la section "Réglage des points" (page 134).

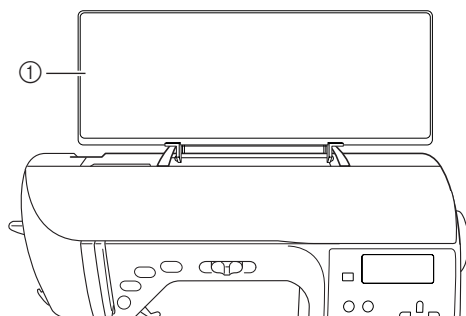

① Plaque de motifs de points

2 Déterminez le pied-de-biche à utiliser avec le point sélectionné.

Les pieds-de-biche sont stockés dans le compartiment des accessoires.

- Pour plus de détails sur les points pouvant être cousus avec l'aiguille jumelée, reportez-vous à la section "Réglage des points" (page 134).

3 Fixez le pied-de-biche.

- Pour plus de détails, reportez-vous à la section "Remplacement du pied-de-biche" (page 41).

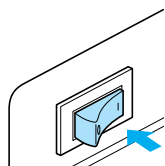

4 Mettez la machine à coudre sous tension.



- ▶ Le point droit (aiguille à gauche) est sélectionné sur l'écran LCD.



5 Une fois le mode de point sélectionné, choisissez le motif de point.

■ Avec sélection directe



Deux modes de point sont accessibles par sélection directe : mode de préréglage de point de couture courant  et mode de motif enregistré .

① Appuyez sur (touche de préréglage de point de couture courant/motif enregistré) pour sélectionner le mode de point.

 : **préréglage de point de couture courant**
Vous pouvez sélectionner directement les 10 motifs de point imprimés sur les touches numériques.

 apparaît dans le coin inférieur gauche de l'écran lorsque la machine est mise sous tension ou la touche  (touche de préréglage de point de couture courant/motif enregistré) est enfoncée.

 : **motifs enregistrés**
Vous pouvez sélectionner directement les 10 motifs de point enregistrés avec les touches numériques.

 apparaît dans le coin inférieur gauche de l'écran lorsque  (touche de préréglage de point de couture courant/motif enregistré) est enfoncée.

▶ Lorsqu'un mode de sélection directe est sélectionné,  (touche de préréglage de point de couture courant/motif enregistré) s'allume.

▶ Une fois que l'icône du mode de point sélectionné apparaît au centre de l'écran, un écran de sélection du point s'affiche, l'icône du mode de point étant visible dans le coin inférieur gauche.

Cependant, à la mise sous tension de la machine,  n'apparaît que dans le coin inférieur gauche de l'écran et ne s'affiche pas au centre de l'écran.

- Exemple : préréglage de point de couture courant

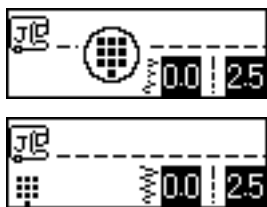



2 Appuyez sur la touche attribuée au point pour sélectionner ce point.



- Passez à l'étape 6 (à la page 74).

■ Avec sélection de numéro

Vous pouvez sélectionner trois modes de points par numéro : mode de point de couture courant



() , mode de point décoratif () et mode de caractères () .

Par ailleurs, il existe deux modes de point

décoratif () : le mode de point décoratif 1 ()

et le mode de point décoratif 2 () . Il existe trois

modes de points caractères () : mode de police

Gothic () , mode de police Script () et mode

de police Contours () .

1 Appuyez sur la touche de mode de point du point à utiliser.

() Points de couture courants

() : 67 points de couture courants sont disponibles.

() Points décoratifs

() : 62 points, y compris les points décoratifs, les points plumetis, les motifs en décalé, le point de croix et les points plumetis décoratifs, sont disponibles.

Lorsque () (touche de point décoratif) est enfoncée une fois.

() : 39 points décoratifs sont disponibles.

Lorsque () (touche de point décoratif) est enfoncée deux fois.

() Points caractères

() : police Gothic
55 lettres, symboles et numéros sont disponibles.

Lorsque () (touche de caractères) est enfoncée une fois.

() : police Script
55 lettres, symboles et numéros sont disponibles.

Lorsque () (touche de caractères) est enfoncée deux fois.

() : style Contours
55 lettres, symboles et numéros sont disponibles.

Lorsque () (touche de caractères) est enfoncée trois fois.

- ▶ La touche enfoncée s'allume.
- ▶ Une fois que l'icône du mode de point sélectionné apparaît au centre de l'écran, un écran de sélection du point s'affiche, l'icône du mode de point étant visible dans le coin inférieur gauche.

- Exemple : points décoratifs ()

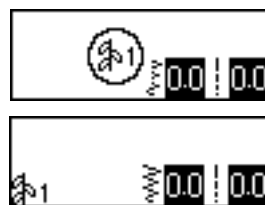

Mémo

- Lorsque vous appuyez à plusieurs reprises sur la touche de mode de point, continuez d'appuyer dessus après que l'icône du mode de point s'affiche dans le coin inférieur gauche de l'écran.

2 Utilisez les touches numériques pour taper le numéro à deux chiffres du point sélectionné.

Pour les points de 01 à 09, vous pouvez également sélectionner le point à l'aide des touches numériques pour entrer un numéro à un chiffre, puis appuyez sur  (touche OK).

▶ Le point est sélectionné lorsque le numéro saisi apparaît au centre de l'écran.

□ Exemple



- Pour savoir le numéro correspondant aux divers points, reportez-vous à la plaque de motifs de points et à la section "Réglage des points" (page 134).
- Si le premier chiffre (dix pour les nombres à deux chiffres et un pour les chiffres à un chiffre) n'a pas été saisi correctement, appuyez sur  (touche d'annulation/effacement) pour effacer le numéro entré.
- Si vous entrez un numéro à deux chiffres erroné, un signal d'erreur est émis et le numéro saisi est effacé.

6 Au besoin, spécifiez la couture automatique de points inverses/renfort et réglez la longueur du point, etc.

- Pour plus de détails sur la couture des points courants, reportez-vous à la page 76.



Remarque

- Lorsqu'un point est sélectionné, l'icône du pied-de-biche devant être utilisé s'affiche à l'écran. Assurez-vous que le pied-de-biche approprié est fixé avant de commencer la couture. Dans le cas contraire, mettez la machine à coudre hors tension, fixez le pied-de-biche qui convient, puis sélectionnez de nouveau le point souhaité.



Mémo

- Pour plus de détails sur le réglage de la longueur et de la largeur du point, reportez-vous à la section "Réglage de la longueur et de la largeur du point" (page 58).

■ Pour sélectionner un autre point

Contrôlez l'icône dans le coin inférieur gauche de l'écran dans le mode actuel.



Le mode actuel est indiqué.

- Pour sélectionner un point dans le même mode que le mode actuel
 - En mode de point courant, tapez simplement le numéro correspondant au point souhaité.
 - En mode de point décoratif et en mode de caractères, appuyez sur  (touche d'annulation/effacement) pour annuler le point, puis entrez le numéro du point souhaité.
 - Cependant, si le point actuellement sélectionné a déjà été cousu au moins une fois, entrer un numéro de point bascule vers un nouveau point, même si le point précédent n'a pas été annulé.



Mémo

- Vous pouvez combiner des motifs en sélectionnant un autre point décoratif alors qu'un point est déjà sélectionné. Pour plus de détails, reportez-vous à la section "Enregistrement des motifs" (page 126).

- Pour sélectionner un point dans un autre mode que le mode actuel
 - Après avoir sélectionné un autre mode, entrez le numéro du point choisi. (Reportez-vous aux étapes 5 aux pages 72 à 74.)

Lorsque vous basculez du mode de point de couture courant vers le mode de point décoratif ou le mode de caractères ou l'inverse, tous les points qui ont été sélectionnés sont effacés, afin que vous puissiez sélectionner un nouveau point. Afin d'éviter d'effacer des points par erreur, le message de confirmation suivant apparaît.

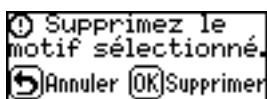

- Pour effacer le point et en sélectionner un autre, appuyez sur **[OK]** (touche OK), puis changez de mode de point.
- Pour interrompre la suppression du point courant, appuyez sur **[↵]** (touche d'annulation/effacement) pour revenir à l'écran précédent.



Mémo

- Une fois les réglages de point modifiés (comme la longueur et la largeur) ou les motifs combinés, vous pouvez enregistrer le motif de point et ses réglages courants. Pour plus de détails, reportez-vous à la section "Enregistrement des motifs" (page 126).

Points surfilage

Cousez des points surfilage le long des bords du tissu coupé pour éviter que le tissu ne s'effiloche. Vous pouvez utiliser quinze points pour le surfilage. La procédure de couture de points surfilage est décrite en fonction du pied-de-biche utilisé.

Couture de points de surfilage à l'aide du pied pour surjet "G"

Vous pouvez utiliser trois points pour coudre des points de surfilage à l'aide du pied pour surjet "G".

Nom du point	Motif	Touche numérique	Application	Largeur du point [mm (po)]		Longueur du point [mm (po)]		Pied-de-biche
				Auto.	Manuel	Auto.	Manuel	
Point surfilage	11	5	Évite l'effilochage des tissus moyens et fins	3,5 (1/8)	2,5-5,0 (3/32-3/16)	2,0 (1/16)	1,0-4,0 (1/16-3/16)	G
	12	6	Évite l'effilochage des tissus épais et qui s'effilochent facilement	5,0 (3/16)	2,5-5,0 (3/32-3/16)	2,5 (3/32)	1,0-4,0 (1/16-3/16)	
	13	-		5,0 (3/16)	3,5-5,0 (1/8-3/16)	2,5 (3/32)	1,0-4,0 (1/16-3/16)	

1 Fixez le pied pour surjet "G".

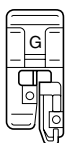

- Pour plus de détails, reportez-vous à la section "Remplacement du pied-de-biche" (page 41).

2 Sélectionnez un point.

- Pour plus de détails, reportez-vous à la section "Sélection du point" (page 72).

3 Positionnez le tissu en plaçant son bord contre le guide du pied-de-biche, puis abaissez le levier du pied-de-biche.

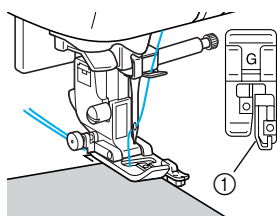

① Guide

4 Cousez en plaçant le bord du tissu contre le guide du pied-de-biche.

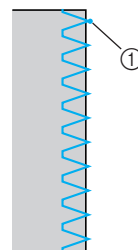

① Point de chute de l'aiguille

! ATTENTION

- Une fois la largeur du point réglée, tournez lentement le volant vers vous (dans le sens inverse des aiguilles d'une montre) et assurez-vous que l'aiguille ne touche pas le pied-de-biche. Si c'est le cas, vous risquez de casser ou de tordre l'aiguille.

Couture de points surfilage à l'aide du pied zigzag "J"

Vous pouvez utiliser sept points pour coudre des points surfilage avec le pied zigzag "J".

Nom du point	Motif	Touche numérique	Application	Largeur du point [mm (po)]		Longueur du point [mm (po)]		Pied-de-biche
				Auto.	Manuel	Auto.	Manuel	
Point zigzag (aiguille au centre)	07	4	Évite l'effilochage (ligne de base au centre/points inverses)	3,5 (1/8)	0,0-7,0 (0-1/4)	1,4 (1/16)	0,0-4,0 (0-3/16)	J
Point zigzag (aiguille à droite)	08	-	Évite l'effilochage (ligne de base à droite/points de renfort)	3,5 (1/8)	2,5-5,0 (3/32-3/16)	1,4 (1/16)	0,3-4,0 (1/64-3/16)	
Point zigzag double	09	-	Évite l'effilochage des tissus épais et élastiques	5,0 (3/16)	1,5-7,0 (1/16-1/4)	1,0 (1/16)	0,2-4,0 (1/64-3/16)	
Point zigzag triple	10	8		5,0 (3/16)	1,5-7,0 (1/16-1/4)	1,0 (1/16)	0,2-4,0 (1/64-3/16)	
Point surfilage	14	-	Évite l'effilochage des tissus élastiques	5,0 (3/16)	0,0-7,0 (0-1/4)	2,5 (3/32)	0,5-4,0 (1/32-3/16)	
	15	-	Évite l'effilochage des tissus épais et élastiques	5,0 (3/16)	0,0-7,0 (0-1/4)	2,5 (3/32)	0,5-4,0 (1/32-3/16)	
	16	-	Évite l'effilochage des tissus élastiques	4,0 (3/16)	0,0-7,0 (0-1/4)	4,0 (3/16)	1,0-4,0 (1/16-3/16)	

1 Fixez le pied zigzag "J".

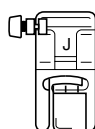

- Pour plus de détails, reportez-vous à la section "Remplacement du pied-de-biche" (page 41).

2 Sélectionnez un point.

- Pour plus de détails, reportez-vous à la section "Sélection du point" (page 72).

3 Cousez le long du bord du tissu avec l'aiguille dépassant du bord à droite.

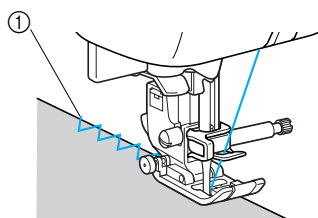

① Point de chute de l'aiguille

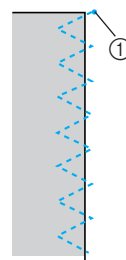

① Point de chute de l'aiguille









Mémo

- Pour des résultats optimaux lors de la couture de tissus élastiques, diminuez la pression du pied-de-biche. Pour plus de détails, reportez-vous à la section "Réglage de la pression du pied-de-biche" (page 43).

Couture de points de surfilage avec le couteau raseur en option

Grâce au couteau raseur, vous pouvez terminer les rabats tout en coupant le bord du tissu. Vous pouvez utiliser cinq points pour coudre des points de surfilage avec le couteau raseur.

Nom du point	Motif 	Application	Largeur du point [mm (po)]		Longueur du point [mm (po)]		Pied-de-biche
			Auto.	Manuel	Auto.	Manuel	
Point surfilage	63 	Couture de points droits tout en coupant le tissu	0,0 (0)	0,0–2,5 (0–3/32)	2,5 (3/32)	0,2–5,0 (1/64–3/16)	S
	64 	Couture de points zigzag tout en coupant le tissu	3,5 (1/8)	3,5–5,0 (1/8–3/16)	1,4 (1/16)	0,0–4,0 (0–3/16)	
	65 	Évite l'effilochage des tissus fins ou moyens lors de la coupe du tissu	3,5 (1/8)	3,5–5,0 (1/8–3/16)	2,0 (1/16)	1,0–4,0 (1/16–3/16)	
	66 	Évite l'effilochage des tissus épais lors de la coupe du tissu	5,0 (3/16)	3,5–5,0 (1/8–3/16)	2,5 (3/32)	1,0–4,0 (1/16–3/16)	
	67 	Évite l'effilochage des tissus épais lors de la coupe du tissu	5,0 (3/16)	3,5–5,0 (1/8–3/16)	2,5 (3/32)	1,0–4,0 (1/16–3/16)	

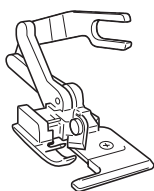

1 Retirez le pied-de-biche.

- Pour plus de détails, reportez-vous à la section “Remplacement du pied-de-biche” (page 41).

2 Abaissez le levier du pied-de-biche, puis enflez l'aiguille manuellement.

- Vous ne pouvez pas utiliser l'enfileur d'aiguille. Si vous l'utilisez avec le couteau raseur, vous risquez d'endommager la machine à coudre.

3 Relevez le levier du pied-de-biche.

4 Accrochez la fourche de connexion du couteau raseur à la vis du support d'aiguille.

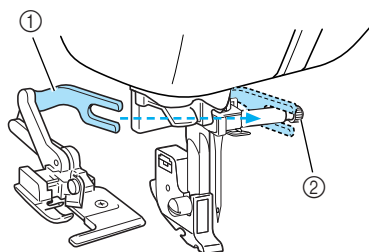

- ① Fourche de connexion
② Vis de support d'aiguille

5 Positionnez le couteau raseur de façon à aligner son crochet sur l'encoche du support du pied-de-biche, puis abaissez lentement le levier du pied-de-biche.

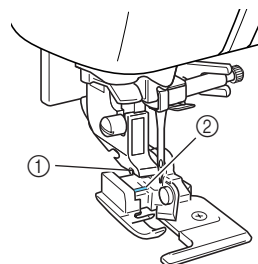

- ① Encoche du support du pied-de-biche
② Crochet

▶ Le couteau raseur est fixé.

6 Relevez le levier du pied-de-biche pour vous assurer que le couteau raseur est correctement fixé.

7 Faites passer le fil supérieur sous le couteau raseur, puis tirez-le vers l'arrière de la machine à coudre.

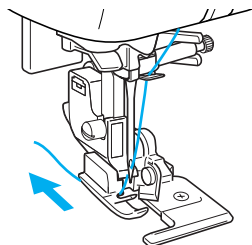

8 Sélectionnez un point.

- Pour plus de détails, reportez-vous à la section "Sélection du point" (page 72).

! ATTENTION

- Une fois la largeur du point réglée, tournez lentement le volant vers vous (dans le sens inverse des aiguilles d'une montre) et assurez-vous que l'aiguille ne touche pas le pied-de-biche. Si c'est le cas, vous risquez de casser ou de tordre l'aiguille.

9 Faites une entaille d'environ 2 cm (3/4") dans le tissu au début de la couture.

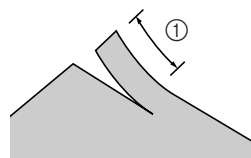

① 2 cm (3/4")

10 Placez le tissu dans le couteau raseur. L'entaille dans le tissu doit être positionnée sur la plaque du guide du couteau raseur.

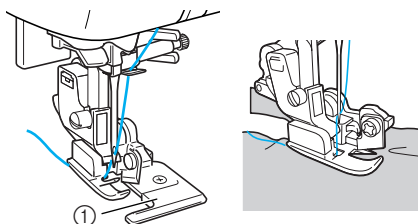

① Plaque du guide

- Si le tissu n'est pas correctement positionné, il ne sera pas coupé.

11 Abaissez le levier du pied-de-biche, puis commencez à coudre.

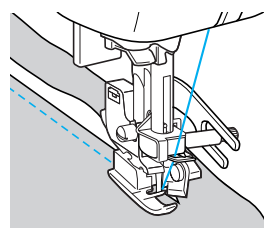

► Un rabat est coupé alors que vous cousez.

- Si vous cousez en ligne droite, le rabat sera d'environ 5 mm (3/16 pouces).

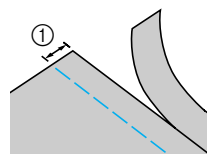









① 5 mm (3/16 pouces)

Mémo

- Le couteau raseur peut couper jusqu'à une épaisseur de jean d'environ 350 g (13 oz).
- Après avoir utilisé le couteau raseur, nettoyez-le en retirant les peluches et la poussière.
- Si le couteau raseur ne coupe plus, appliquez un peu d'huile sur le bord tranchant à l'aide d'un chiffon.
- Le couteau raseur en option est disponible auprès de votre revendeur Brother.

Points simples

Vous pouvez utiliser des points droits pour les coutures standard. Cinq points sont disponibles pour coudre des points simples.

Nom du point	Motif	Touche numérique	Application	Largeur du point [mm (po)]		Longueur du point [mm (po)]		Pied-de-biche
				Auto.	Manuel	Auto.	Manuel	
Point faufilage	06 	–	Fixations temporaires	0,0 (0)	0,0–7,0 (0–1/4)	–	–	J
Point droit (aiguille à gauche)	01 		Coutures simples et coutures de fronces ou de plis (ligne de base gauche/points inverses)	0,0 (0)	0,0–7,0 (0–1/4)	2,5 (3/32)	0,2–5,0 (1/64–3/16)	
	02 	–	Coutures simples et coutures de fronces ou de plis (ligne de base gauche/points de renfort)	0,0 (0)	0,0–7,0 (0–1/4)	2,5 (3/32)	0,2–5,0 (1/64–3/16)	
Point droit (aiguille au centre)	03 		Coutures simples et coutures de fronces ou de plis (ligne de base centrale/points inverses)	3,5 (1/8)	0,0–7,0 (0–1/4)	2,5 (3/32)	0,2–5,0 (1/64–3/16)	
Triple point élastique	04 		Renforcement des coutures et couture de tissus élastiques	0,0 (0)	0,0–7,0 (0–1/4)	2,5 (3/32)	1,5–4,0 (1/16–3/16)	

Point faufilage

Effectuez le faufilage avec une longueur de point de 5 mm (3/16 pouces).

1 Fixez le pied zigzag “J”.

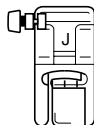

- Pour plus de détails, reportez-vous à la section “Remplacement du pied-de-biche” (page 41).

2 Sélectionnez le point 06 .

- Pour plus de détails, reportez-vous à la section “Sélection du point” (page 72).

3 Commencez à coudre.

- Pour plus de détails, reportez-vous à la section “Départ du travail de couture” (page 52).

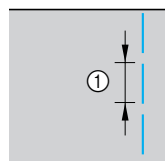

① 5 mm (3/16 pouces)

Points simples

1 Faufilez ou épinglez ensemble les pièces de tissu.

2 Fixez le pied zigzag "J".

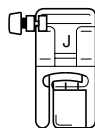

- Pour plus de détails, reportez-vous à la section "Remplacement du pied-de-biche" (page 41).

3 Sélectionnez un point.

- Pour plus de détails, reportez-vous à la section "Sélection du point" (page 72).

4 Abaissez l'aiguille dans le tissu au début de la couture.

5 Commencez à coudre.

- Pour plus de détails, reportez-vous à la section "Démarrage du travail de couture" (page 52).
- Pour plus de détails sur la couture de points inverses/renfort, reportez-vous à la section "Arrêt des points" (page 54).

6 À la fin de la couture, coupez le fil.

- Pour plus de détails, reportez-vous à la section "Coupure du fil" (page 55).



■ Modification de la position de l'aiguille

La position de l'aiguille utilisée comme ligne de base est différente pour le point droit (aiguille à gauche) et le point droit (aiguille au centre).

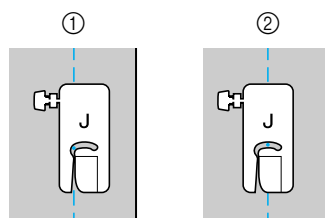

- ① Point droit (aiguille à gauche)
- ② Point droit (aiguille au centre)

Si la largeur du point droit (aiguille à gauche) correspond au réglage standard (0,0 mm), la distance entre le positionnement de l'aiguille et le côté droit du pied-de-biche est de 12 mm (1/2 pouces). Si vous modifiez la largeur du point [entre 0 et 7,0 mm (1/4 pouces)], vous changez également le positionnement de l'aiguille. En modifiant la largeur du point et en cousant avec le côté droit du pied-de-biche aligné sur le bord du tissu, vous pouvez coudre un rabat d'une largeur fixe.

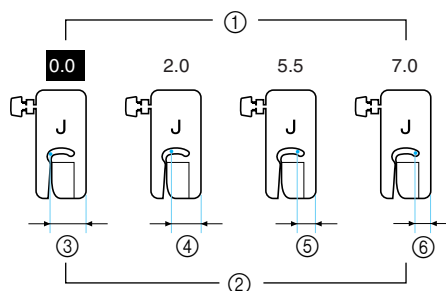

- ① Réglage de la largeur du point
- ② Distance entre le positionnement de l'aiguille et le côté droit du pied-de-biche
- ③ 12,0 mm (1/2 pouces)
- ④ 10,0 mm (3/8 pouces)
- ⑤ 6,5 mm (1/4 pouces)
- ⑥ 5,0 mm (3/16 pouces)

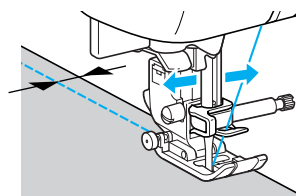

- Pour plus de détails, reportez-vous à la section "Réglage de la largeur du point" (page 58).

Point invisible

Maintenez les ourlets des jupes et des pantalons avec un point invisible. Deux points sont disponibles pour coudre des points invisibles.

Nom du point	Motif	Touche numérique	Application	Largeur du point [mm (po)]		Longueur du point [mm (po)]		Pied-de-biche
				Auto.	Manuel	Auto.	Manuel	
Point invisible	17 		Points invisibles sur tissus moyens	00 (0)	3← - 3→	2,0 (1/16)	1,0-3,5 (1/16-1/8)	R
	18 	-	Points invisibles sur tissus élastiques	00 (0)	3← - 3→	2,0 (1/16)	1,0-3,5 (1/16-1/8)	

Cousez un point invisible en respectant la procédure suivante.

- 1** Pliez le tissu le long du bord de l'ourlet souhaité, puis faufilez-le à environ 5 mm (3/16 pouces) du bord du tissu.

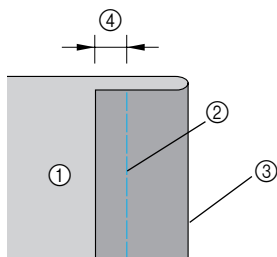

- ① Envers du tissu
- ② Point faufilage
- ③ Bord de l'ourlet souhaité
- ④ 5 mm (3/16 pouces)

- 2** Repliez le tissu le long du faufilage, puis positionnez le tissu, l'envers vers le haut.

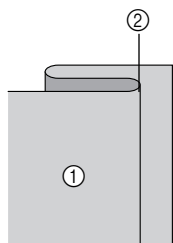

- ① Envers du tissu
- ② Point faufilage

- 3** Fixez le pied pour ourlets invisibles "R".

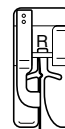

- Pour plus de détails, reportez-vous à la section "Remplacement du pied-de-biche" (page 41).

- 4** Sélectionnez un point.

- Pour plus de détails, reportez-vous à la section "Sélection du point" (page 72).

- 5** Positionnez le tissu en plaçant le bord de l'ourlet plié contre le guide du pied-de-biche, puis abaissez le levier du pied-de-biche.

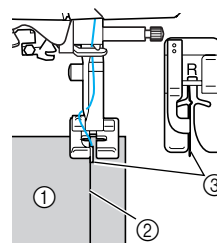

- ① Envers du tissu
- ② Pli de l'ourlet
- ③ Guide

6 Réglez la largeur du point jusqu'à ce que la couture soit juste au bord du pli.

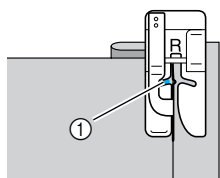

① Point de chute de l'aiguille

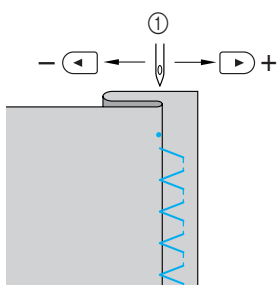
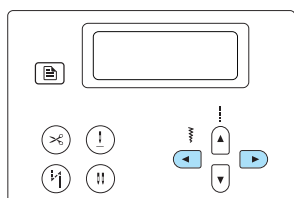

① Largeur du point

■ Si l'aiguille coud une partie trop importante du pli de l'ourlet

L'aiguille est trop à gauche.

Appuyez sur  (touche de largeur de point) pour réduire la largeur du point et ainsi permettre à la couture de se trouver juste au bord du pli.

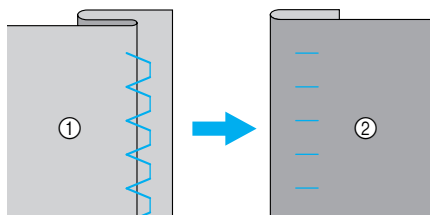
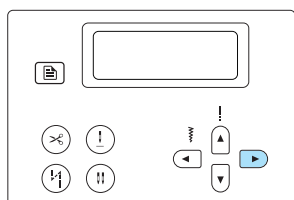

① Envers du tissu
② Endroit du tissu

■ Si l'aiguille ne coud pas le pli de l'ourlet

L'aiguille est trop à droite.

Appuyez sur  (touche de largeur de point) pour augmenter la largeur du point et ainsi permettre à la couture de se trouver juste au bord du pli.

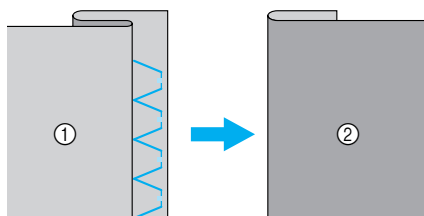
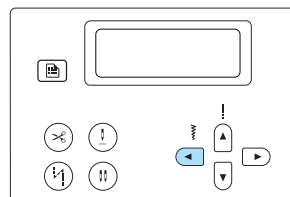

① Envers du tissu
② Endroit du tissu

• Pour plus de détails sur la modification de la largeur du point, reportez-vous à la section "Réglage de la longueur et de la largeur du point" (page 58).

7 Cousez en plaçant le pli de l'ourlet contre le guide du pied-de-biche.

8 Retirez le point de faufilage.

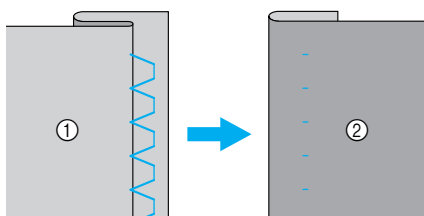

① Envers du tissu
② Endroit du tissu

















Mémo

● Pour des résultats optimaux lors de la couture de tissus élastiques, diminuez la pression du pied-de-biche. Pour plus de détails, reportez-vous à la section "Réglage de la pression du pied-de-biche" (page 43).

Point de boutonnière/couture de boutons

Vous pouvez coudre des boutonnières et des boutons. Onze points sont disponibles pour coudre des boutonnières en une seule étape et un point est disponible pour coudre des boutons.

Nom du point	Motif 	Touche numérique 	Application	Largeur du point [mm (po)]		Longueur du point [mm (po)]		Pied-de-biche
				Auto.	Manuel	Auto.	Manuel	
Point de boutonnière	48 	–	Boutonnières horizontales sur tissus fins ou moyens	5,0 (3/16)	3,0–5,0 (1/8–3/16)	0,4 (1/64)	0,2–1,0 (1/64–1/16)	A
	49 	–	Boutonnières horizontales sur des zones soumises à d'importantes tractions	5,0 (3/16)	3,0–5,0 (1/8–3/16)	0,4 (1/64)	0,2–1,0 (1/64–1/16)	
	50 	–	Boutonnières horizontales sur tissus épais	5,0 (3/16)	3,0–5,0 (1/8–3/16)	0,4 (1/64)	0,2–1,0 (1/64–1/16)	
	51 		Boutonnières avec points d'arrêt aux deux extrémités pour tissus renforcés	5,0 (3/16)	3,0–5,0 (1/8–3/16)	0,4 (1/64)	0,2–1,0 (1/64–1/16)	
	52 	–	Boutonnières pour tissus élastiques ou tricots	6,0 (15/64)	3,0–6,0 (1/8–15/64)	1,0 (1/16)	0,5–2,0 (1/32–1/16)	
	53 	–	Boutonnières pour tissus élastiques	6,0 (15/64)	3,0–6,0 (1/8–15/64)	1,5 (1/16)	1,0–3,0 (1/16–1/8)	
	54 	–	Boutonnières cousues	5,0 (3/16)	0,0–6,0 (0–15/64)	2,0 (1/16)	0,2–4,0 (1/64–3/16)	
	55 	–	Boutonnières trou de serrure pour tissus épais ou peluchés	7,0 (1/4)	3,0–7,0 (1/8–1/4)	0,5 (1/32)	0,3–1,0 (1/64–1/16)	
	56 	–	Boutonnières "trou de serrure" pour tissus moyens et épais	7,0 (1/4)	3,0–7,0 (1/8–1/4)	0,5 (1/32)	0,3–1,0 (1/64–1/16)	
	57 	–	Boutonnières horizontales pour tissus épais ou peluchés	7,0 (1/4)	3,0–7,0 (1/8–1/4)	0,5 (1/32)	0,3–1,0 (1/64–1/16)	
Point de couture de boutons	61 	–	Couture de boutons	3,5 (1/8)	2,5–4,5 (3/32–3/16)	–	–	M

Couture de boutonnières

La longueur maximale de la boutonnière est d'environ 28 mm (1-1/8 pouce) (diamètre + épaisseur du bouton). Les boutonnières sont cousues de l'avant du pied-de-biche vers l'arrière, comme illustré ci-dessous.

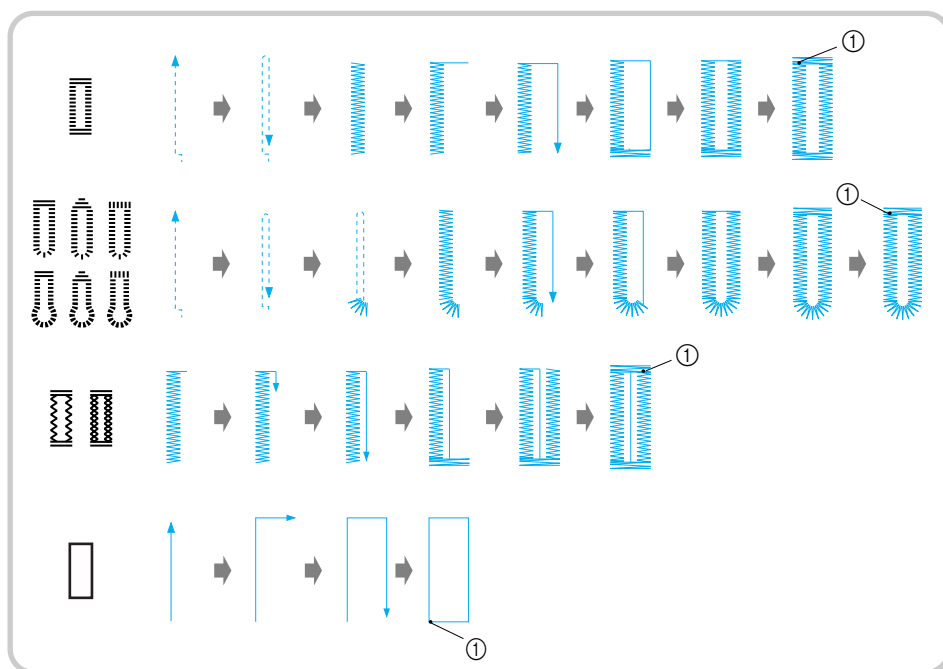

① Points de renfort

Les noms des parties du pied pour boutonnières "A", utilisé pour coudre des boutonnières, sont indiqués ci-dessous.

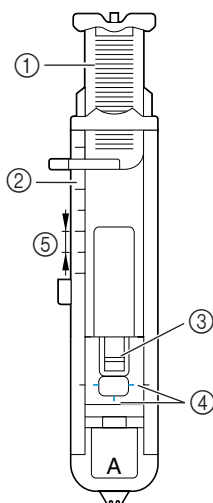

- ① Plaque du guide-bouton
- ② Réglette du pied-de-biche
- ③ Crochet
- ④ Repères sur le pied pour boutonnières
- ⑤ 5 mm (3/16 pouces)

1 Utilisez une craie pour marquer l'emplacement et la longueur de la boutonnière sur le tissu.

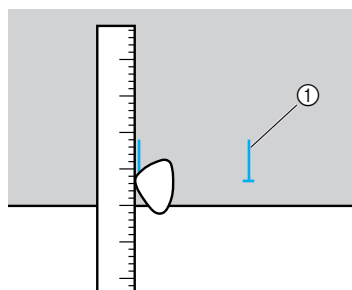

① Repères sur le tissu

2 Tirez sur la plaque du guide-bouton du pied pour boutonnières "A", puis insérez le bouton qui devra passer par la boutonnière.

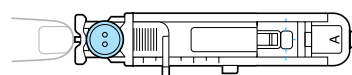

■ Si le bouton n'entre pas dans la plaque du guide-bouton

Additionnez le diamètre et l'épaisseur du bouton, puis réglez la plaque du guide-bouton sur la longueur ainsi obtenue [La distance entre les repères de la réglette du pied-de-biche correspond à 5 mm (3/16 pouces).]

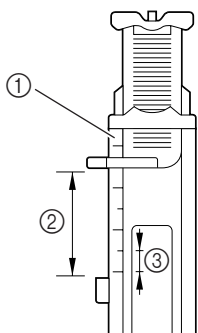

- ① Réglette du pied-de-biche
- ② Longueur de la boutonnière (diamètre + épaisseur du bouton)
- ③ 5 mm (3/16 pouces)

Exemple : pour un bouton de 15 mm (9/16 pouces) de diamètre et de 10 mm (3/8 pouces) d'épaisseur, la plaque du guide-bouton doit être réglée sur 25 mm (1 pouce) sur la réglette.

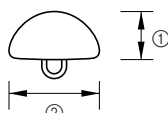

- ① 10 mm (3/8 pouces)
- ② 15 mm (9/16 pouces)

► La taille de la boutonnière est réglée.

3 Fixez le pied pour boutonnières "A".

- Pour plus de détails, reportez-vous à la section "Remplacement du pied-de-biche" (page 41).

4 Sélectionnez un point.

- Pour plus de détails, reportez-vous à la section "Sélection du point" (page 72).

5 Placez le tissu en alignant la partie avant du repère de la boutonnière sur les repères rouges situés sur les côtés du pied pour boutonnières, puis abaissez le levier du pied-de-biche.

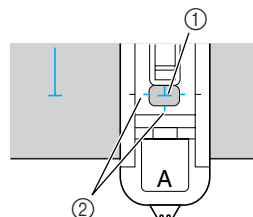

- ① Repère sur le tissu
- ② Repères rouges sur le pied pour boutonnières

Abaissez le fil supérieur pour le faire passer dans l'orifice du pied-de-biche.

- Lorsque vous abaissez le pied-de-biche, n'exercez pas de pression à l'avant du pied-de-biche, sinon, la taille de la boutonnière risque de ne pas être correcte.

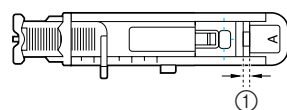
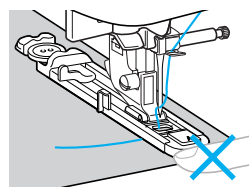

- ① Ne réduisez pas l'écart.

6 Abaissez au maximum le levier de boutonnière.

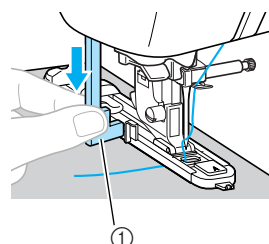

- ① Levier boutonnières

Le levier boutonnières est placé derrière le support du pied pour boutonnières.

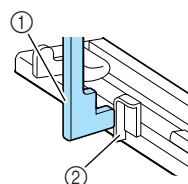

- ① Levier boutonnières
- ② Support

- 7** Tenez légèrement l'extrémité du fil supérieur de votre main gauche et commencez à coudre.

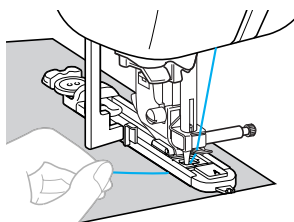

- Une fois le travail de couture terminé, la machine coud automatiquement les points de renfort puis s'arrête.

- 8** Coupez les fils, relevez le levier du pied-de-biche, puis retirez le tissu.

- 9** Remplacez le levier boutons dans sa position d'origine.

- 10** Placez une épingle avant le point d'arrêt à l'une des extrémités de la boutonnière pour éviter de couper le point.

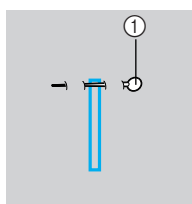

① Crochet

- 11** Utilisez le découd-vite pour couper en direction de l'épingle et ouvrir la boutonnière.

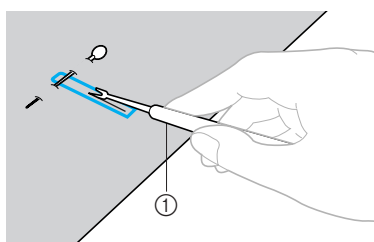

① Découd-vite

Pour les boutonnières "trou de serrure", utilisez le perce œillet pour faire un trou dans la partie ronde de la boutonnière, puis utilisez le découd-vite pour ouvrir la boutonnière.

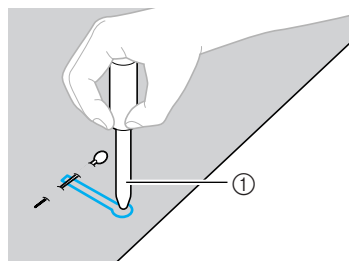

① Perce-œillet

- Lorsque vous utilisez le perce-œillet, placez un papier épais ou une autre feuille de protection sous le tissu avant de percer le trou.

! ATTENTION

- Lorsque vous ouvrez la boutonnière avec le découd-vite, ne placez pas vos mains dans le sens de la découpe, sinon vous risquez de vous blesser si le découd-vite glisse.

■ Modification de la densité de la couture

Réglez la longueur du point.

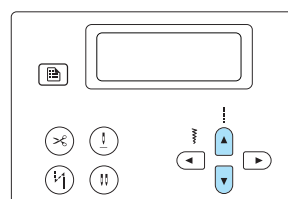
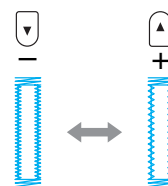

- Pour plus de détails, reportez-vous à la section "Réglage de la longueur du point" (page 59).
- Si le tissu n'avance pas (par exemple, s'il est trop épais), réduisez la densité de la couture.

■ Modification de la largeur du point

Réglez la largeur du point.

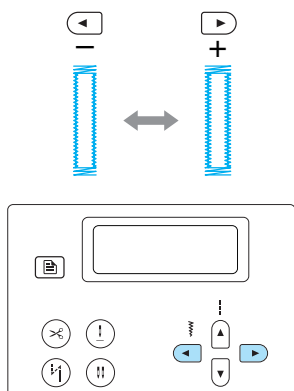

- Pour plus de détails, reportez-vous à la section “Réglage de la largeur du point” (page 58).



Mémo

- Avant de coudre des boutonsnières, vérifiez la longueur et la largeur du point en cousant une boutonsnière d'essai sur une chute de tissu.

■ Couture de boutonsnières sur des tissus élastiques

Lorsque vous cousez des boutonsnières sur des tissus élastiques, utilisez un fil de guipage.

- 1 Accrochez le fil de guipage à la partie du pied pour boutonsnières “A”, comme indiqué sur l'illustration, pour qu'il se place dans les rainures, puis nouez-le de manière lâche.

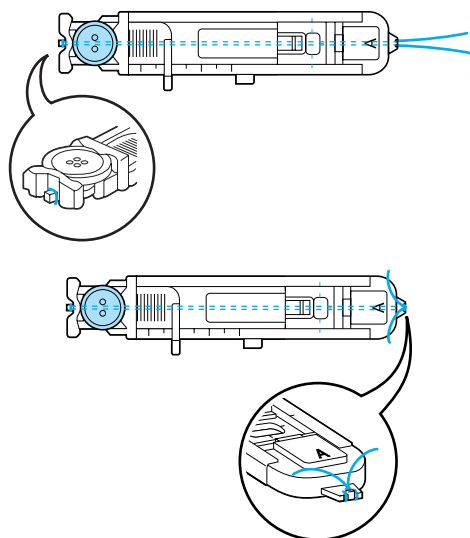

- 2 Fixez le pied pour boutonsnières “A”.

- Pour plus de détails, reportez-vous à la section “Remplacement du pied-de-biche” (page 41).

- 3 Sélectionnez le point ⁵² ou ⁵³.

- 4 Réglez la largeur du point en fonction de l'épaisseur du fil de guipage.

- 5 Abaissez le levier du pied-de-biche et celui du pied pour boutonsnières, puis commencez à coudre.

- 6 À la fin de la couture, tirez doucement sur le fil de guipage pour le tendre.

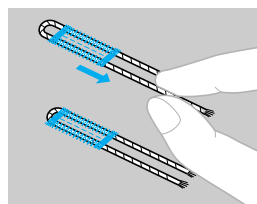

- 7 Utilisez une aiguille à coudre pour tirer le fil de guipage vers l'envers du tissu, puis nouez-le.

- 8 A l'aide d'un découd-vite, coupez la partie centrale du fil de guipage restant à l'extrémité supérieure de la boutonsnière. Coupez l'excédent de fil de guipage.

Couture de boutons

Vous pouvez coudre des boutons avec la machine à coudre. Vous pouvez fixer des boutons à 2 ou 4 trous.

- 1 Mesurez la distance entre les trous du bouton à coudre.

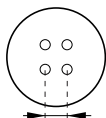

- 2 Relevez le levier du pied-de-biche, puis faites glisser le levier d'entraînement par griffe, situé en bas à l'arrière de la machine, pour le placer sur  (vers la gauche, vu depuis l'arrière de la machine).

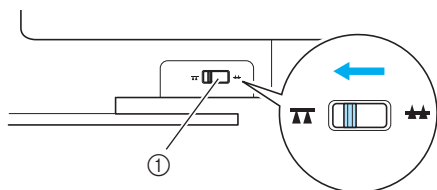

- 1 Levier d'entraînement par griffe (vu depuis l'arrière de la machine)
- ▶ Les griffes d'entraînement sont abaissées.

- 3 Fixez le pied pour boutons "M".

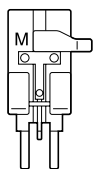

- Pour plus de détails, reportez-vous à la section "Remplacement du pied-de-biche" (page 41).

- 4 Sélectionnez le point .

- Pour plus de détails, reportez-vous à la section "Sélection du point" (page 72).
- Comme l'extrémité du fil sera nouée ultérieurement, ne réglez pas la machine à coudre pour la coupure de fil programmée.

- 5 Réglez la largeur du point pour qu'elle soit identique à la distance séparant les deux trous du bouton.

- 6 Placez le bouton sur le pied pour boutons "M".

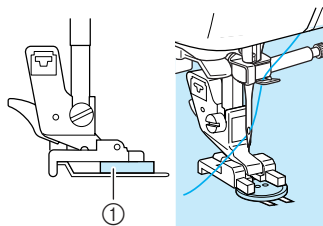

- 1 Bouton

- ▶ Le bouton est maintenu en place.

- Pour fixer des boutons à 4 trous, cousez tout d'abord les deux trous les plus près de vous. Puis, faites glisser le bouton pour que l'aiguille passe dans les deux trous vers l'arrière de la machine à coudre, puis cousez-les de manière identique.

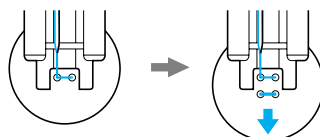

- 7 Tournez le volant vers vous (dans le sens inverse des aiguilles d'une montre) pour vous assurer que l'aiguille passe correctement dans les deux trous du bouton.

Si l'aiguille risque de heurter le bouton, remesurez la distance séparant les deux trous du bouton. Réglez la largeur du point en fonction de la distance entre les trous du bouton.

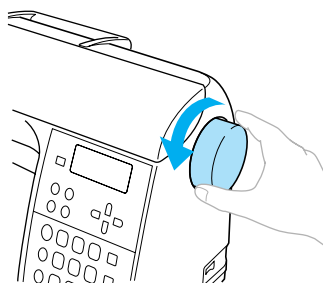

! ATTENTION

- Lorsque vous cousez, vérifiez que l'aiguille ne touche pas le bouton, sinon elle risque de se tordre ou de casser.

8 Commencez à coudre.

Déplacez la commande de vitesse de couture vers la gauche (pour réduire la vitesse).

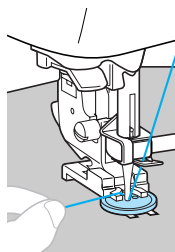



► La machine à coudre s'arrête automatiquement après la couture des points de renfort.

- Pour renforcer la couture du bouton, exécutez deux fois l'opération correspondante.
- N'appuyez pas sur  (touche "Coupe-fil").

9 À l'aide d'une paire de ciseaux, coupez le fil supérieur et le fil de la canette au début de la couture.

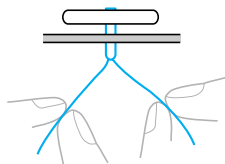
Tirez le fil supérieur à la fin de la couture vers l'envers du tissu, puis nouez-le avec le fil de la canette.

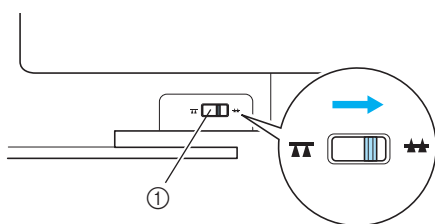
**10 Une fois le bouton fixé, faites glisser le levier d'entraînement par griffe pour le placer sur  (vers la droite, vu depuis l'arrière de la machine) pour relever les griffes d'entraînement.**

① Levier d'entraînement par griffe (vu depuis l'arrière de la machine)

**Mémo**

- Le curseur de réglage des griffes d'entraînement est normalement placé à droite (depuis l'arrière de la machine).
- Les griffes d'entraînement se soulèvent lorsque vous recommencez à coudre.

■ Fixation d'un talon sur un bouton

Pour coudre le bouton avec un talon, fixez le bouton tout en conservant un espace entre ce dernier et le tissu, puis enroulez le fil à la main. Cette procédure permet le maintien en place du bouton.

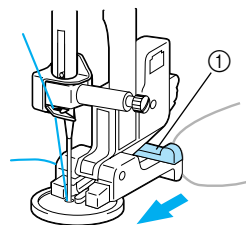
1 Placez le bouton dans le pied pour bouton "M", puis tirez le levier de talon vers vous.

① Levier de talon

2 Une fois le travail de couture terminé, coupez le fil supérieur qui dépasse, enroulez-le autour du fil entre le bouton et le tissu, puis nouez-le au début du point.

Nouez les extrémités du fil de la canette qui dépassent au début et à la fin du point, sur l'envers du tissu.

**3 Coupez le fil qui dépasse.**

Fixation d'une fermeture à glissière

Vous pouvez coudre une fermeture à glissière.

Nom du point	Motif	Touche numérique	Application	Largeur du point [mm (po)]		Longueur du point [mm (po)]		Pied-de-biche
				Auto.	Manuel	Auto.	Manuel	
Point droit (aiguille au centre)	03		Fixation de fermetures à glissière et de coutures cachées et de plis	3,5 (1/8)	0,0-7,0 (0-1/4)	2,5 (3/32)	0,2-5,0 (1/64-3/16)	

Il existe de nombreux moyens de fixer des fermetures à glissière. Cette section décrit les procédures de fixation d'une fermeture à glissière centrée et d'une fermeture sur le côté.

Fixation d'une fermeture à glissière centrée

Les points sont cousus sur les deux pièces de tissu placées l'une contre l'autre.

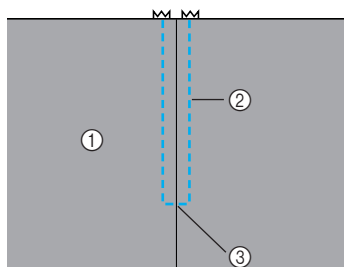

- ① Endroit du tissu
- ② Couture
- ③ Extrémité de l'ouverture de la fermeture à glissière

1 Fixez le pied zigzag "J" et cousez des points droits jusqu'à l'ouverture de la fermeture à glissière.

À l'endroit où deux pièces de tissu se font face, cousez des points inverses après avoir atteint l'ouverture de la fermeture à glissière.

- Pour plus de détails, reportez-vous à la section "Points simples" (page 81).

2 À l'aide d'un point de faufilage, continuez à coudre jusqu'au bord du tissu.

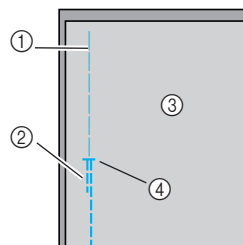

- ① Point faufilage
- ② Points inverses
- ③ Envers du tissu
- ④ Extrémité de l'ouverture de la fermeture à glissière

3 Maintenez le rabat ouvert à l'envers du tissu.

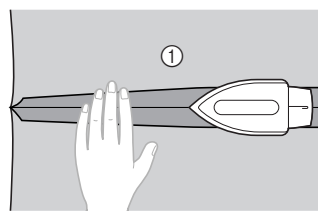

- ① Envers du tissu

4 Alignez la couture avec le centre de la fermeture à glissière et faufiliez cette dernière en place.

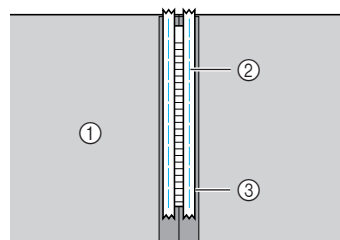

- ① Envers du tissu
- ② Point faufilage
- ③ Fermeture à glissière

- 5** Fixez le support du pied-de-biche au crochet droit du pied pour fermetures à glissière "I".

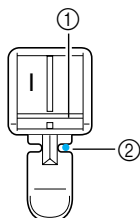

- ① Épingle à droite
② Point de chute de l'aiguille

- Pour plus de détails, reportez-vous à la section "Remplacement du pied-de-biche" (page 41).

- 6** Sélectionnez le point ⁰³.

- Pour plus de détails, reportez-vous à la section "Sélection du point" (page 72).

! ATTENTION

- Lorsque vous utilisez le pied pour fermeture à glissière "I", veillez à sélectionner le point droit (aiguille au centre) et tournez lentement le volant vers vous (sens inverse des aiguilles d'une montre) pour vérifier que l'aiguille ne touche pas le pied-de-biche. Si vous sélectionnez un autre point ou si l'aiguille touche le pied-de-biche, vous risquez de casser ou de tordre celle-ci.

- 7** Surpiqûre autour de la fermeture à glissière.

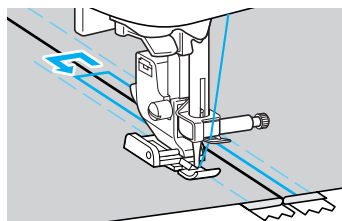
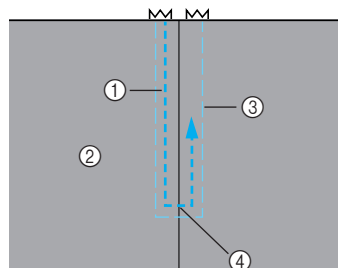

- ① Couture
② Endroit du tissu
③ Point faufilage
④ Extrémité de l'ouverture de la fermeture à glissière

! ATTENTION

- Lorsque vous cousez, vérifiez que l'aiguille ne touche pas la fermeture à glissière, sinon elle pourrait se tordre ou casser.

- 8** Retirez le point de faufilage.

Fixation d'une fermeture sur le côté

Les points ne sont cousus que sur une seule pièce de tissu. Utilisez ce type d'application de fermeture à glissière pour les ouvertures latérales et arrière.

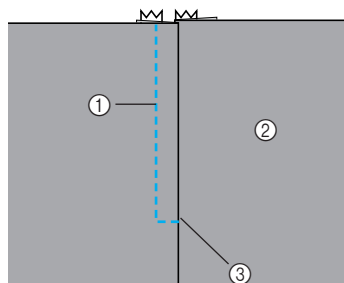

- ① Couture
- ② Endroit du tissu
- ③ Extrémité de l'ouverture de la fermeture à glissière

La procédure suivante indique comment coudre à gauche, comme illustré.

1 Fixez le pied zigzag "J" et cousez des points droits jusqu'à l'ouverture de la fermeture à glissière.

À l'endroit où deux pièces de tissu se font face, cousez des points inverses après avoir atteint l'ouverture de la fermeture à glissière.

- Pour plus de détails, reportez-vous à la section "Points simples" (page 81).

2 À l'aide d'un point de faufilage, continuez à coudre jusqu'au bord du tissu.

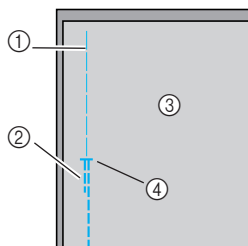

- ① Point faufilage
- ② Points inverses
- ③ Envers du tissu
- ④ Extrémité de l'ouverture de la fermeture à glissière

3 Maintenez le rabat ouvert à l'envers du tissu.

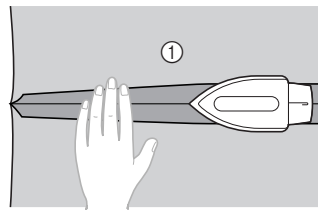

- ① Envers du tissu

4 Appuyez sur le rabat pour que le côté droit (celui qui ne sera pas cousu) dispose de 3 mm (1/8 pouces) supplémentaires.

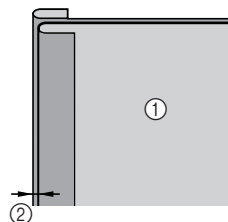

- ① Envers du tissu
- ② 3 mm (1/8 pouces)

5 Alignez les mailles de la fermeture à glissière avec le bord du tissu qui présente 3 mm supplémentaires (1/8 pouces), puis maintenez la fermeture à glissière en place à l'aide d'un faufilage ou d'une épingle.

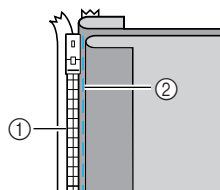

- ① Mailles de la fermeture à glissière
- ② Point faufilage

6 Fixez le support du pied-de-biche au crochet droit du pied pour fermetures à glissière "1".

Si les points sont cousus à droite, fixez le support du pied-de-biche au crochet gauche du pied pour fermetures à glissière.

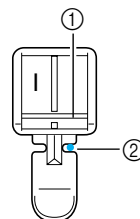

- ① Épingle à droite
- ② Point de chute de l'aiguille

- Pour plus de détails, reportez-vous à la section "Remplacement du pied-de-biche" (page 41).

7 Sélectionnez le point ⁰³ .

- Pour plus de détails, reportez-vous à la section "Sélection du point" (page 72).

! ATTENTION

- Lorsque vous utilisez le pied pour fermeture à glissière "1", veillez à sélectionner le point droit (aiguille au centre) et tournez lentement le volant vers vous (sens inverse des aiguilles d'une montre) pour vérifier que l'aiguille ne touche pas le pied-de-biche. Si vous sélectionnez un autre point ou si l'aiguille touche le pied-de-biche, vous risquez de casser ou de tordre celle-ci.

- ## 8 Cousez la fermeture à glissière à la pièce de tissu présentant les 3 mm supplémentaires (1/8 pouces), en commençant à la base de la fermeture à glissière.

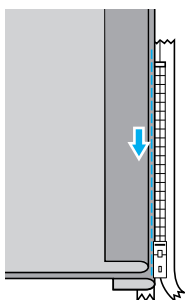

! ATTENTION

- Lorsque vous cousez, vérifiez que l'aiguille ne touche pas la fermeture à glissière, sinon elle pourrait se tordre ou casser.

- ## 9 Lorsque vous vous trouvez à environ 5 cm (2 pouces) de l'extrémité de la fermeture à glissière, arrêtez la machine à coudre avec l'aiguille abaissée (dans le tissu), relevez le levier du pied-de-biche, puis ouvrez la fermeture à glissière et continuez à coudre.

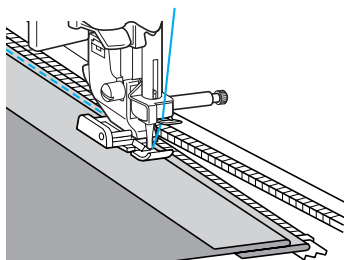

- ## 10 Fermez la fermeture à glissière, retournez le tissu et faufilez l'autre côté de la fermeture sur le tissu.

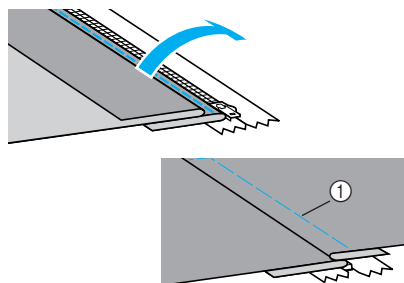

① Point faufilage

- ## 11 Fixez le support du pied-de-biche à l'autre crochet du pied pour fermetures à glissière "1".

Si le support du pied-de-biche était fixé au crochet droit à l'étape 6, passez au crochet gauche.

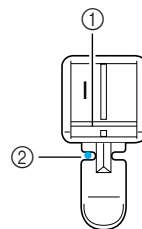

① Épingle à gauche
② Point de chute de l'aiguille

- ## 12 Surpiqûre autour de la fermeture à glissière.

Cousez des points inverses à l'extrémité de l'ouverture de la fermeture à glissière et alignez les mailles de cette dernière sur le côté du pied-de-biche.

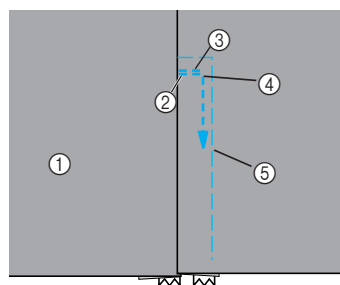

① Endroit du tissu
② Extrémité de l'ouverture de la fermeture à glissière
③ Points inverses
④ Début de la couture
⑤ Point faufilage



ATTENTION

- Lorsque vous cousez, vérifiez que l'aiguille ne touche pas la fermeture à glissière, sinon elle pourrait se tordre ou casser.

13 Lorsque vous vous trouvez à environ 5 cm (2 pouces) de l'extrémité de la fermeture à glissière, arrêtez la machine à coudre avec l'aiguille abaissée (dans le tissu), relevez le levier du pied-de-biche, puis ouvrez la fermeture à glissière et continuez à coudre.

14 Retirez le point de faufilage.

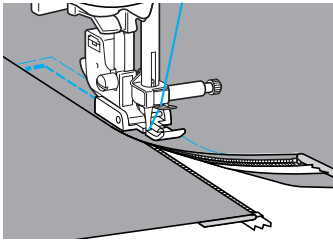

Fixation d'une fermeture à glissière/passepoils

Vous pouvez coudre une fermeture à glissière et des passepoils.

Nom du point	Motif	Touche numérique	Application	Largeur du point [mm (po)]		Longueur du point [mm (po)]		Pied-de-biche
				Auto.	Manuel	Auto.	Manuel	
Point droit (aiguille à gauche)	01		Fixation de fermetures à glissière et de coutures cachées et de passepoils	0,0 (0)	0,0–7,0 (0–1/4)	2,5 (3/32)	0,2–5,0 (1/64–3/16)	

Il existe de nombreux moyens de fixer des fermetures à glissière et des passepoils. Cette section décrit les procédures de fixation d'une fermeture à glissière centrée et de passepoils à l'aide d'un pied réglable pour fermetures à glissière/passepoils.

Fixation d'une fermeture à glissière centrée

- 1 Reportez-vous aux étapes 1–4 de la section "Fixation d'une fermeture à glissière centrée" (page 91).
- 2 Retirez le pied-de-biche et son support (page 43) pour visser le pied réglable pour fermetures à glissière/passepoils.

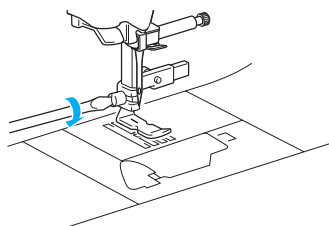

Remarque

- À l'aide d'un tournevis, serrez fermement la vis qui maintient le pied-de-biche. Si la vis est desserrée, l'aiguille pourrait casser et vous pourriez vous blesser.

- 3 Sélectionnez le point 01

- 4 Desserrez la vis de positionnement à l'arrière du pied-de-biche.

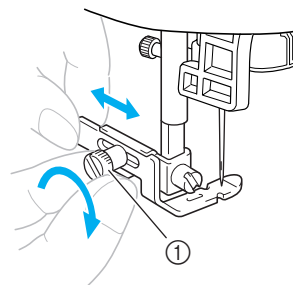

① Vis de positionnement

- 5 Faites glisser le pied-de-biche au-dessus des griffes d'entraînement gauche ou droite.

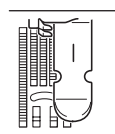
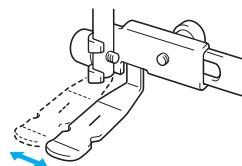

Position de couture gauche

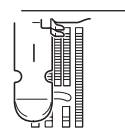

Position de couture droite

- 6 Changez la position de l'aiguille de sorte qu'elle ne touche pas le pied-de-biche. Pour plus de détails, reportez-vous à la section "Réglage de la largeur du point" (page 58).



① Point de chute de l'aiguille

! ATTENTION

- Une fois le positionnement de l'aiguille réglé, tournez lentement le volant vers vous et vérifiez que l'aiguille ne touche pas le pied-de-biche. Si c'est le cas, vous risquez de casser ou de tordre l'aiguille.

- 7 Serrez fermement la vis de positionnement à l'aide d'un tournevis.

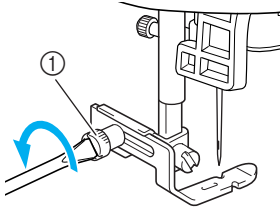

① Vis de positionnement

- 8 Surpiqûre autour de la fermeture à glissière.

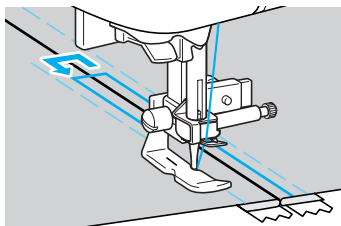
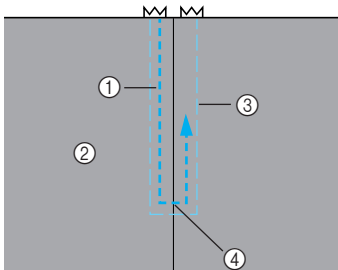

① Couture
② Endroit du tissu
③ Point faufilage
④ Extrémité de l'ouverture de la fermeture à glissière

! ATTENTION

- Lorsque vous cousez, vérifiez que l'aiguille ne touche pas la fermeture à glissière, sinon elle pourrait se tordre ou casser.

- 9 Retirez le point de faufilage.

Fixation de passepoils

- 1 Placez le passepoil entre deux morceaux de tissu, placés à l'envers, comme illustré ci-dessous.

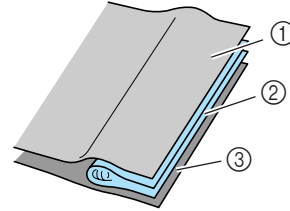

① Tissu
② Passepoils
③ Tissu

- 2 Reportez-vous à la procédure de fixation du pied réglable pour fermetures à glissière/passepoils (page 96).

- 3 Cousez le long du passepoils.

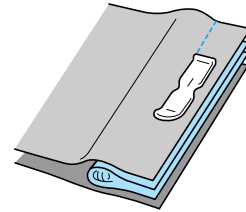



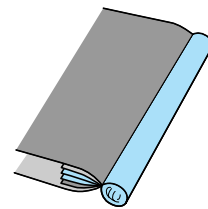



- 4 Une fois la couture terminée, retournez les morceaux de tissu.



Couture de tissus élastiques et de ruban élastique

Vous pouvez coudre des tissus élastiques et fixer du ruban élastique.

Nom du point	Motif	Touche numérique	Application	Largeur du point [mm (po)]		Longueur du point [mm (po)]		Pied-de-biche
				Auto.	Manuel	Auto.	Manuel	
Point élastique	05 		Tissus élastiques	1,0 (1/16)	1,0-3,0 (1/16-1/8)	2,5 (3/32)	1,0-4,0 (1/16-3/16)	J
Point zigzag double	09 	-	Fixation d'un élastique	5,0 (3/16)	1,5-7,0 (1/16-1/4)	1,0 (1/16)	0,2-4,0 (1/64-3/16)	
Point zigzag triple	10 			5,0 (3/16)	1,5-7,0 (1/16-1/4)	1,0 (1/16)	0,2-4,0 (1/64-3/16)	
Point de fixation d'élastiques	34 	-	Fixation d'élastiques sur tissus élastiques	4,0 (3/16)	0,0-7,0 (0-1/4)	1,0 (1/16)	0,2-4,0 (1/64-3/16)	

Respectez les précautions correspondantes lorsque vous effectuez les opérations de couture suivantes.

Points élastiques

1 Fixez le pied zigzag "J".

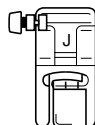

- Pour plus de détails, reportez-vous à la section "Remplacement du pied-de-biche" (page 41).

2 Sélectionnez le point 05 .

- Pour plus de détails, reportez-vous à la section "Sélection du point" (page 72).

3 Cousez le tissu sans l'étirer.

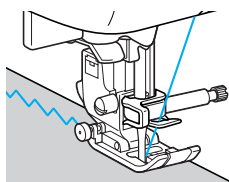

Fixation d'un élastique

Lorsque vous fixez un ruban élastique à la manchette ou à la taille d'un tissu, les dimensions finales seront celles du ruban élastique tendu. Il est donc nécessaire d'utiliser un ruban élastique suffisamment long.

1 Épinglez le ruban élastique à l'envers du tissu.

Épinglez le ruban élastique sur le tissu en plusieurs points pour qu'il soit positionné de manière uniforme.

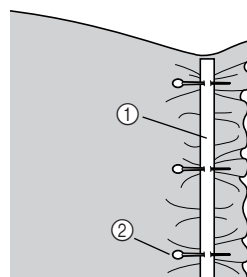

- ① Ruban élastique
- ② Crochet

2 Fixez le pied zigzag "J".

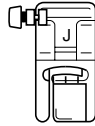

- Pour plus de détails, reportez-vous à la section "Remplacement du pied-de-biche" (page 41).

3 Sélectionnez un point.

- Pour plus de détails, reportez-vous à la section "Sélection du point" (page 72).

4 Cousez le ruban élastique en l'étirant pour qu'il ait la même longueur que le tissu.

Tout en étendant le tissu de la main gauche derrière le pied-de-biche, tirez dessus au niveau de l'épingle la plus proche de l'avant du pied-de-biche avec la main droite.

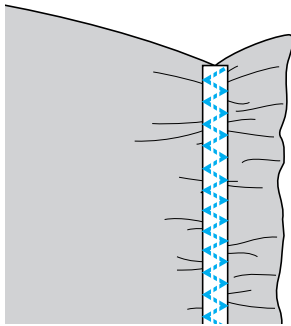
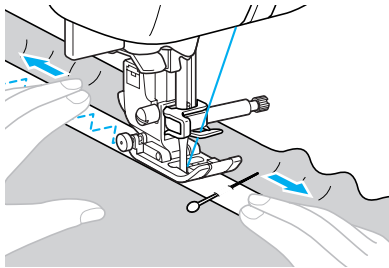















ATTENTION

- Lorsque vous cousez, vérifiez que l'aiguille ne touche aucune épingle, sinon elle pourrait se tordre ou casser.

Points d'appliqué, patchwork et de quilting

Cette section décrit les points pouvant être utilisés pour la couture d'appliqués, de patchwork et de quilting.

Nom du point	Motif 	Touche numérique 	Application	Largeur du point [mm (po)]		Longueur du point [mm (po)]		Pied-de-biche
				Auto.	Manuel	Auto.	Manuel	
Point zigzag	07 		Fixation d'appliqués (ligne de base au centre/points inverses)	3,5 (1/8)	0,0–7,0 (0–1/4)	1,4 (1/16)	0,0–4,0 (0–3/16)	J
	24 	–	Quilting appliqué et en mouvement libre, points plumetis	3,5 (1/8)	0,0–7,0 (0–1/4)	1,4 (1/16)	0,0–4,0 (0–3/16)	
Point d'appliqué	19 	–	Fixation d'appliqués	3,5 (1/8)	2,5–7,0 (3/32–1/4)	2,5 (3/32)	1,6–4,0 (1/16–3/16)	
	25 	–	Fixation d'appliqués et de bordures	1,5 (1/16)	0,5–5,0 (1/32–3/16)	1,8 (1/16)	1,0–4,0 (1/16–3/16)	
Point droit d'assemblage	21 	–	Couture de points droits d'assemblage (avec un rabat de 6,5 mm (1/4 de pouce) à partir du bord droit du pied-de-biche)	5,5 (7/32)	0,0–7,0 (0–1/4)	2,0 (1/16)	0,2–5,0 (1/64–3/16)	
	22 	–	Couture de points droits d'assemblage (avec un rabat de 6,5 mm (1/4 de pouce) à partir du bord gauche du pied-de-biche)	1,5 (1/16)	0,0–7,0 (0–1/4)	2,0 (1/16)	0,2–5,0 (1/64–3/16)	
Point d'assemblage	28 	–	Couture de patchwork	4,0 (3/16)	0,0–7,0 (0–1/4)	1,2 (1/16)	0,2–4,0 (1/64–3/16)	
	29 	–		5,0 (3/16)	2,5–7,0 (3/32–1/4)	2,5 (3/32)	1,0–4,0 (1/16–3/16)	
	30 	–		5,0 (3/16)	0,0–7,0 (0–1/4)	1,2 (1/16)	0,2–4,0 (1/64–3/16)	
Point de quilting style "à la main".	23 	–	Quilting à point droit avec apparence cousu main	0,0 (0)	0,0–7,0 (0–1/4)	2,5 (3/32)	1,0–4,0 (1/16–3/16)	
quilting pointillé	26 	–	Pointillé	7,0 (1/4)	1,0–7,0 (1/16–1/4)	1,6 (1/16)	1,0–4,0 (1/16–3/16)	

Couture d'appliqués

Pour des résultats optimaux, utilisez le pied-de-biche ouvert fourni.

- 1 **Découpez l'appliqué, en laissant un rabat entre 3 et 5 mm (1/8 et 3/16 pouces)**

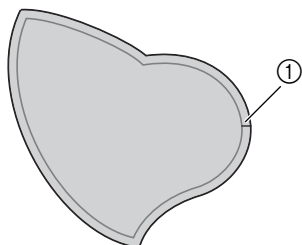

① Rabat

- 2 **Placez un motif de papier épais ou un renfort de broderie au dos de l'appliqué, puis pliez le rabat à l'aide d'un fer à repasser.**

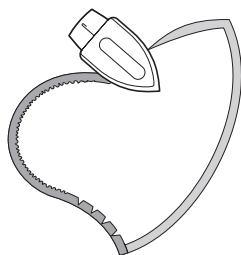

- Retirez le papier épais après avoir repassé le rabat à l'aide d'un fer.

- 3 **Retournez le tissu, puis faufilez-le ou placez-y des épingles pour le fixer au tissu.**

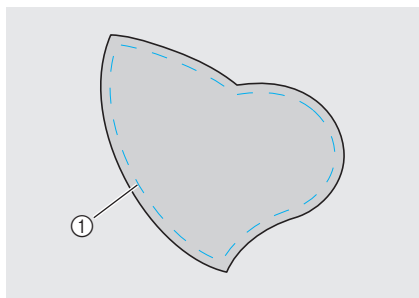

① Point faufilage

- 4 **Fixez le pied-de-biche ouvert.**

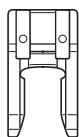

- Pour plus de détails, reportez-vous à la section "Remplacement du pied-de-biche" (page 41).

- 5 **Sélectionnez un point.**

- Pour plus de détails, reportez-vous à la section "Sélection du point" (page 72).

- 6 **Tournez le volant vers vous (dans le sens inverse des aiguilles d'une montre), puis commencez à coudre le bord de l'appliqué, en veillant à ce que l'aiguille se place juste en dehors de l'appliqué.**

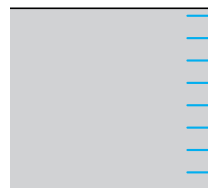
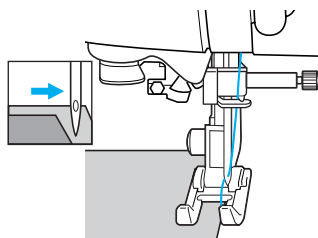

Lorsque vous atteignez un angle, arrêtez la machine ; l'aiguille se trouvant dans le tissu principal, juste en dehors de l'appliqué, relevez le levier du pied-de-biche, puis tournez le tissu afin de modifier le sens de la couture.

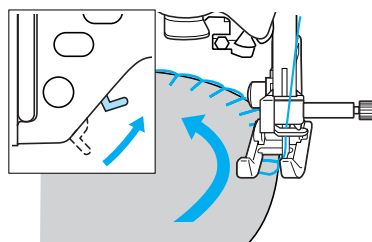

Points patchwork (piqué fantaisie)

- 1 Pliez le bord de la pièce de tissu supérieure et placez-la sur la pièce inférieure.
- 2 Cousez les deux pièces de tissu ensemble de sorte que le motif du point s'étende sur les deux pièces.

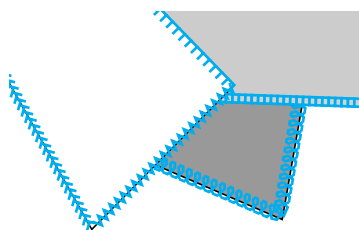
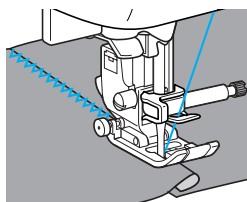

Assemblage

On appelle "assemblage" le fait de coudre deux pièces de tissu ensemble. Vous devez couper les pièces de tissu en laissant un rabat de 6,5 mm (1/4 pouces).

Cousez un point droit d'assemblage avec un rabat de 6,5 mm (1/4 pouces) à partir du bord droit ou gauche du pied-de-biche.

- 1 Faufilez ou placez des épingles le long du rabat des tissus à assembler.
- 2 Fixez le pied zigzag "J".

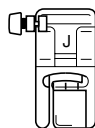

- Pour plus de détails, reportez-vous à la section "Remplacement du pied-de-biche" (page 41).

- 3 Sélectionnez le point ²¹ ou ²².
 - Pour plus de détails, reportez-vous à la section "Sélection du point" (page 72).

- 4 Effectuez la couture, le bord du pied-de-biche étant aligné sur le bord du tissu.

■ Pour un rabat du côté droit

Alignez le côté droit du pied-de-biche sur le bord du tissu et effectuez la couture en utilisant le point ²¹.

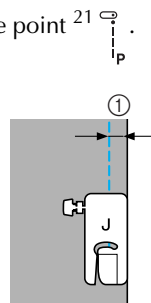

- ① 6,5 mm (1/4 pouces)

■ Pour un rabat du côté gauche

Alignez le côté gauche du pied-de-biche sur le bord du tissu et effectuez la couture en utilisant le point ²².

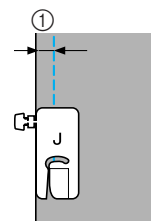

- ① 6,5 mm (1/4 pouces)



Mémo

- Pour modifier la largeur du rabat (positionnement de l'aiguille), réglez la largeur du point.

Capitonnage

On appelle "quilting" (capitonnage) le placement d'ouate entre les parties inférieure et supérieure du tissu. Vous pouvez facilement réaliser des couvertures piquées à l'aide du pied à double entraînement et du guide de capitonnage proposés en option.

- 1 **Faufilez le tissu avec lequel vous souhaitez réaliser le capitonnage.**
- 2 **Fixation du pied à double entraînement**
 - Pour plus de détails, reportez-vous à la section "Utilisation du pied à double entraînement" (page 44).
- 3 **Sélectionnez un point.**
 - Pour plus de détails, reportez-vous à la section "Sélection du point" (page 70).
- 4 **Placez une main de chaque côté du pied-de-biche et tendez le tissu pendant la couture.**

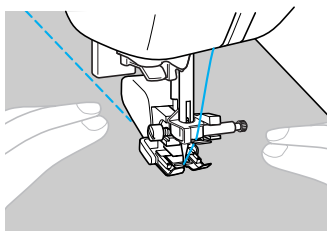

Remarque

- Lorsque vous cousez à l'aide du pied à double entraînement, utilisez une vitesse moyenne ou basse.

■ Utilisation du guide de quilting en option

Utilisez le guide de capitonnage pour coudre des points parallèles espacés de manière égale.

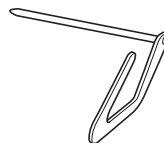

- 1 **Insérez la tige du guide de capitonnage dans l'orifice se trouvant à l'arrière du support de pied-de-biche ou du pied à double entraînement.**

- Pied à double entraînement

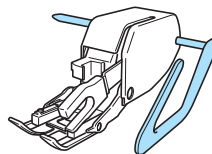

- Support de pied-de-biche

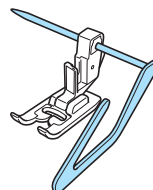

- 2 **Réglez la tige du guide de capitonnage pour que le guide s'aligne sur les points déjà cousus.**

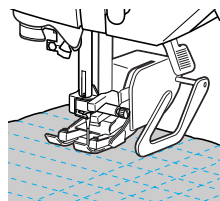

Remarque

- Le guide de quilting en option est disponible auprès de votre revendeur.

Capitonnage en mouvement libre

Avec le capitonnage en mouvement libre, abaissez les griffes d'entraînement (à l'aide du levier d'entraînement par griffe) de façon à pouvoir déplacer le tissu librement dans n'importe quelle direction. Le pied-de-biche pour quilting est nécessaire au quilting en mouvement libre.

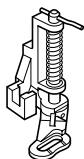

1 Retirez le pied-de-biche et son support.

- Reportez-vous à la section "Retrait du support de pied-de-biche" (page 43).

2 Fixez le pied-de-biche pour capitonnage avec la vis du support de pied-de-biche.

Le crochet du pied-de-biche pour capitonnage doit se trouver au-dessus de la vis du support d'aiguille.

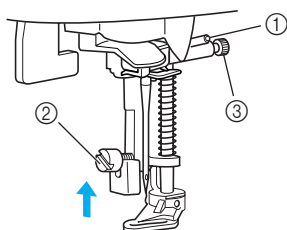

- 1 Crochet du pied-de-biche pour capitonnage
- 2 Vis du Support de pied-de-biche
- 3 Vis de support d'aiguille

3 Maintenez le pied-de-biche pour capitonnage de la main droite, puis serrez la vis du support de pied-de-biche à l'aide du tournevis de votre main gauche.

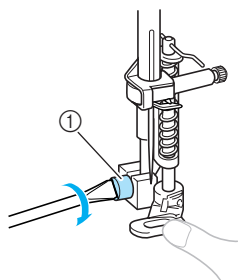

- 1 Vis du Support de pied-de-biche

! ATTENTION

- Veillez à bien serrer les vis à l'aide du tournevis, sinon, l'aiguille risque de toucher le pied-de-biche et de se tordre ou de casser.

4 Faites glisser le levier d'entraînement par griffe, situé à l'arrière de la machine, en bas, pour le placer sur (vers la gauche, vu depuis l'arrière de la machine).

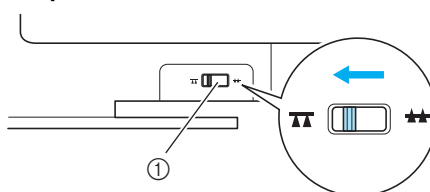

- 1 Curseur de réglage des griffes d'entraînement (vu depuis l'arrière de la machine)

► Les griffes d'entraînement sont abaissées.

5 Mettez la machine à coudre sous tension, puis sélectionnez un point.

- Pour plus de détails, reportez-vous à la section "Sélection du point" (page 72).

6 Tenez le tissu des deux mains, puis déplacez-le pour suivre le motif.

Des points de renfort sont cousus au début et à la fin de la couture.

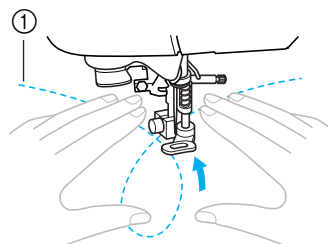

- 1 Motif

7 À la fin de la couture, faites glisser le levier d'entraînement par griffe pour le placer sur (vers la droite, vu depuis l'arrière de la machine) pour relever les griffes d'entraînement.

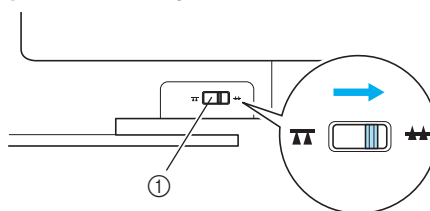

- 1 Levier d'entraînement par griffe (vu depuis l'arrière de la machine)

- En général, le levier d'entraînement par griffe se trouve à droite.

Points plumetis à l'aide de la commande de vitesse de couture

Vous pouvez coudre un point décoratif en changeant la largeur d'un point plumetis. Lorsque la machine à coudre est réglée pour permettre l'ajustement de la largeur du point à l'aide de la commande de vitesse de couture, la largeur du point peut être aisément et rapidement réglée. Dans ce cas, la vitesse de couture est réglée à l'aide de la pédale de commande.

1 Connectez la pédale de commande.

- Pour plus de détails, reportez-vous à la section "Démarrage du travail de couture" (page 52).

2 Fixez le pied zigzag "J".

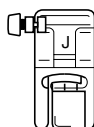

- Pour plus de détails, reportez-vous à la section "Remplacement du pied-de-biche" (page 41).

3 Mettez la machine à coudre sous tension, puis appuyez sur (Touche de réglage) sur le panneau de commande.

- ▶ L'écran de réglage s'affiche.

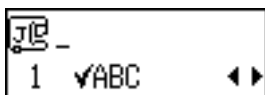

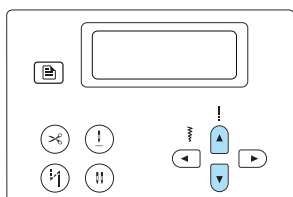

4 Appuyez sur ou (touches de longueur de point) jusqu'à ce que s'affiche.

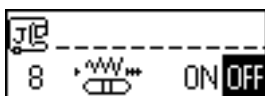

- ▶ L'écran permettant de spécifier la commande de la largeur du point à l'aide de la commande de vitesse de couture s'affiche.



5 Appuyez sur ou (touches de largeur de point) pour sélectionner .

Pour revenir à OFF, appuyez sur  ou  (touches de largeur de point).

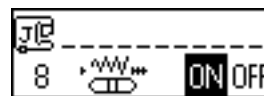
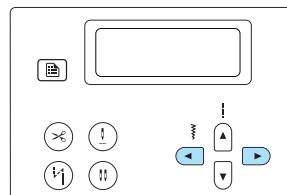

- ▶ La machine est maintenant réglée pour permettre la commande de la largeur du point à l'aide de la commande de vitesse de couture.

6 Appuyez sur (Touche OK) ou (touche d'annulation/effacement).

- ▶ L'écran du point initial s'affiche de nouveau.

7 Sélectionnez le point ²⁴ .

- Pour plus de détails, reportez-vous à la section "Sélection du point" (page 72).

8 Lors de la couture, faites coulisser la commande de vitesse de couture pour régler la largeur du point.

Faites glisser le sélecteur vers la gauche pour diminuer la largeur du point. Faites glisser le sélecteur vers la droite pour augmenter la largeur du point.

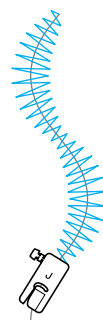
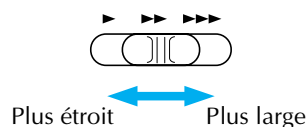

- Réglez la vitesse de couture à l'aide de la pédale de commande.

9 Une fois la couture terminée, désactivez (OFF) le réglage de commande de la largeur du point.



Mémo

- Bien que le résultat de la couture diffère en fonction du type de tissu utilisé et de l'épaisseur du fil, pour des résultats optimaux, réglez la longueur du point entre 0,3 et 0,5 mm (1/64 et 1/32 pouce).
-

Points de renfort

Renforcez les points soumis à d'importantes tractions, comme les boutonnieres de manches, les coutures d'entrejambes et les coins de poches.

Nom du point	Motif	Touche numérique	Application	Largeur du point [mm (po)]		Longueur du point [mm (po)]		Pied-de-biche
				Auto.	Manuel	Auto.	Manuel	
Triple point élastique	04		Renforcement des coutures des manches et des entrejambes	0,0 (0)	0,0–7,0 (0–1/4)	2,5 (3/32)	1,5–4,0 (1/16–3/16)	J
Point d'arrêt	60	–	Renforcement de l'extrémité des ouvertures, telles que les coins de poches	2,0 (1/16)	1,0–3,0 (1/16–1/8)	0,4 (1/64)	0,3–1,0 (1/64–1/16)	A
Point de reprisage	58	–	Reprisage de tissus moyens	7,0 (1/4)	2,5–7,0 (3/32–1/4)	2,0 (1/16)	0,4–2,5 (1/64–3/32)	
	59	–	Reprisage de tissus épais	7,0 (1/4)	2,5–7,0 (3/32–1/4)	2,0 (1/16)	0,4–2,5 (1/64–3/32)	

Couture élastique triple

Utilisez le triple point élastique pour renforcer les boutonnieres des manches et les coutures d'entrejambes.

1 Fixez le pied zigzag "J".

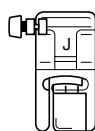

- Pour plus de détails, reportez-vous à la section "Remplacement du pied-de-biche" (page 41).

2 Sélectionnez le point 04

- Pour plus de détails, reportez-vous à la section "Sélection du point" (page 72).

3 Commencez à coudre.

- Pour plus de détails, reportez-vous à la section "Démarrage du travail de couture" (page 52).

Couture d'arrêt

Les points d'arrêt permettent de renforcer les points soumis à d'importantes tractions, comme les coins de poches et les ouvertures.

Vous trouverez ci-dessous l'exemple de la procédure de couture de points d'arrêt aux coins des poches.

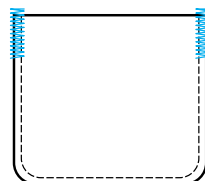

1 Déterminez la longueur souhaitée du point d'arrêt.

Réglez la plaque du guide-bouton du pied pour boutonnieres "A" à la longueur voulue. [La distance entre les repères de la réglette du pied-de-biche correspond à 5 mm (3/16 pouces).]

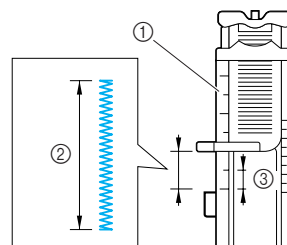

- ① Réglette du pied-de-biche
- ② Longueur du point d'arrêt
- ③ 5 mm (3/16 pouces)

- Vous pouvez coudre un point d'arrêt d'une longueur maximale de 28 mm (1-1/8 de pouce).

2 Fixez le pied pour boutonnières "A".

- Pour plus de détails, reportez-vous à la section "Remplacement du pied-de-biche" (page 41).

3 Sélectionnez le point 60.

- Pour plus de détails, reportez-vous à la section "Sélection du point" (page 72).

4 Placez le tissu pour que l'ouverture de la poche soit tournée vers vous, puis abaissez le levier du pied-de-biche de façon à ce que l'aiguille tombe 2 mm (1/16 pouces) devant l'ouverture de la poche.

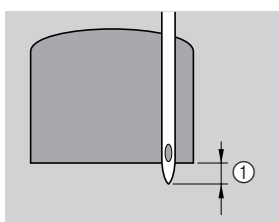

① 2 mm (1/16 pouces)

Abaissez le fil supérieur pour le faire passer dans l'orifice du pied-de-biche.

- Lorsque vous abaissez le pied-de-biche, n'exercez pas de pression à l'avant du pied-de-biche, sinon, la taille du point d'arrêt risque de ne pas être correcte.

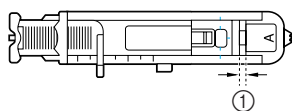
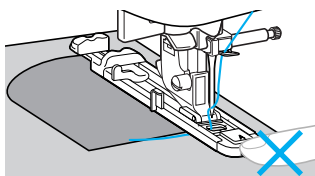

① Ne réduisez pas l'écart.

5 Abaissez au maximum le levier de boutonnière.

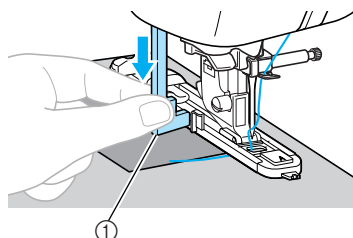

① Levier boutonnières

Le levier boutonnières est placé derrière le support du pied pour boutonnières.

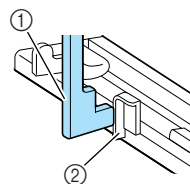

① Levier boutonnières

② Support

6 Tenez légèrement l'extrémité du fil supérieur de votre main gauche et commencez à coudre.

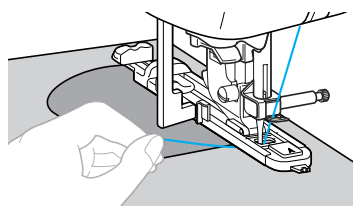

- Une fois le travail de couture terminé, la machine coud automatiquement les points de renfort puis s'arrête.

7 Coupez les fils, relevez le levier du pied-de-biche, puis retirez le tissu.

8 Remplacez le levier boutonnières dans sa position d'origine.



Mémo

- Si le tissu n'avance pas, parce qu'il est trop épais, par exemple, augmentez la longueur du point. Pour plus de détails, reportez-vous à la section "Réglage de la longueur du point" (page 59).

Reprisage

Vous pouvez repriser un tissu déchiré.
La couture du reprisage est illustrée ci-dessous.

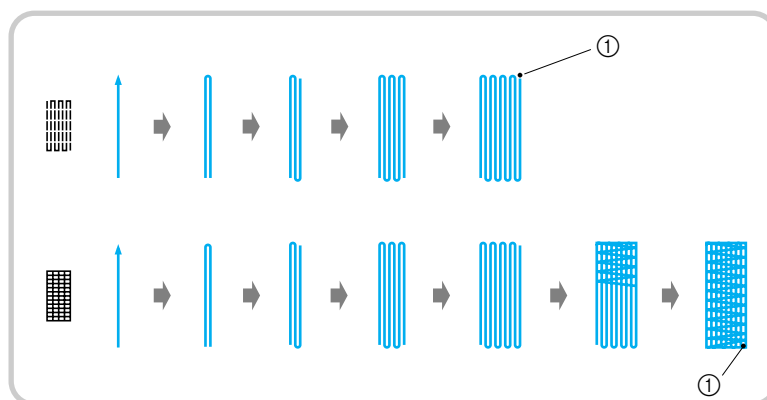

① Points de renfort

1 Déterminez la longueur souhaitée du reprisage.

Réglez la plaque du guide-bouton du pied pour boutons "A" à la longueur voulue. [La distance entre les repères de la règle du pied-de-biche correspond à 5 mm (3/16 pouces).]

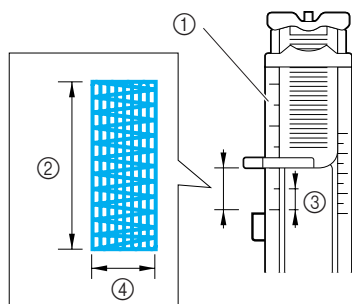

- ① Règlette du pied-de-biche
- ② Longueur du reprisage
- ③ 5 mm (3/16 pouces)
- ④ 7 mm (1/4 pouces)

2 Fixez le pied pour boutons "A".

- Pour plus de détails, reportez-vous à la section "Remplacement du pied-de-biche" (page 41).

3 Sélectionnez le point ⁵⁸ ou ⁵⁹.

- Pour plus de détails, reportez-vous à la section "Sélection du point" (page 72).

4 Placez le tissu pour que l'aiguille se trouve 2 mm (1/16 pouces) avant la zone de reprisage, puis abaissez le levier du pied-de-biche.

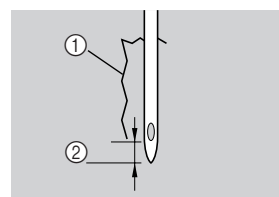

- ① Déchirure
- ② 2 mm (1/16 pouces)

Abaissez le fil supérieur pour le faire passer dans l'orifice du pied-de-biche.

- Lorsque vous abaissez le pied-de-biche, n'exercez pas de pression à l'avant du pied-de-biche, sinon, la taille du reprisage risque de ne pas être correcte.

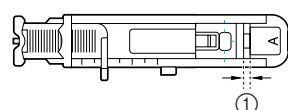
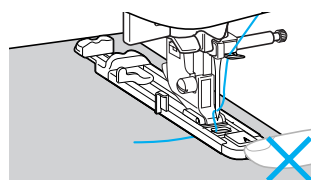

- ① Ne réduisez pas l'écart.

5 Abaissez au maximum le levier de boutonnière.

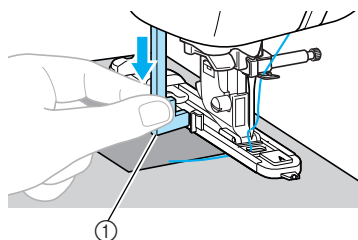

① Levier boutonnières

Le levier boutonnières est placé derrière le support du pied pour boutonnières.

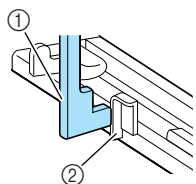

① Levier boutonnières
② Support

6 Tenez légèrement l'extrémité du fil supérieur de votre main gauche et commencez à coudre.

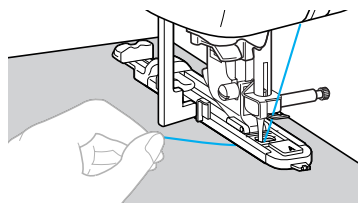

► Une fois le travail de couture terminé, la machine coud automatiquement les points de renfort puis s'arrête.

7 Coupez les fils, relevez le levier du pied-de-biche, puis retirez le tissu.

8 Remplacez le levier boutonnières dans sa position d'origine.



Mémo

- Si le tissu n'avance pas, parce qu'il est trop épais, par exemple, augmentez la longueur du point. Pour plus de détails, reportez-vous à la section "Réglage de la longueur du point" (page 59).

Couture d'œillet

Vous pouvez coudre des œillets comme ceux se trouvant sur les ceintures. Vous pouvez coudre des œillets de trois tailles : 7 mm, 6 mm et 5 mm (1/4, 15/64 et 3/16 pouces).

Nom du point	Motif	Application	Largeur du point [mm (po)]		Longueur du point [mm (po)]		Pied-de-biche
			Auto.	Manuel	Auto.	Manuel	
Point à œillet	62 	Couture d'œillets, notamment sur des ceintures	7,0 (1/4)	7,0, 6,0 ou 5,0 (1/4, 15/64 ou 3/16)	-	-	N

1 Fixez le pied pour monogrammes "N".

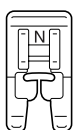

- Pour plus de détails, reportez-vous à la section "Remplacement du pied-de-biche" (page 41).

2 Sélectionnez le point 62 .

- Pour plus de détails, reportez-vous à la section "Sélection du point" (page 72).

3 Réglez la largeur ou la longueur du point pour sélectionner la taille d'œillet voulue.



- Pour plus de détails, reportez-vous à la section "Réglage de la largeur du point" (page 58).

4 Abaissez l'aiguille sur le tissu au début de la couture, puis faites de même avec le levier du pied-de-biche.

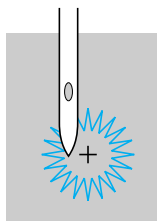

5 Commencez à coudre.

- ▶ Une fois le travail de couture terminé, la machine coud automatiquement les points de renfort puis s'arrête.

6 Utilisez le perce-œillet pour effectuer un trou au centre de l'œillet.

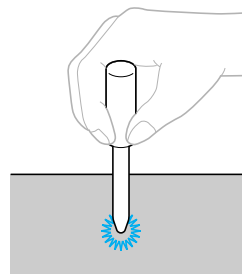

- Lorsque vous utilisez le perce-œillet, placez un papier épais ou une autre feuille de protection sous le tissu avant de percer le trou.



























Mémo

- Si vous utilisez un fil léger, la couture peut être espacée. Dans ce cas, cousez deux fois l'œillet, en superposant les coutures, avant de retirer le tissu.

Points décoratifs

Cette machine permet de coudre plusieurs points décoratifs.

Nom du point	Motif 	Application	Largeur du point [mm (po)]		Longueur du point [mm (po)]		Pied-de-biche	
			Auto.	Manuel	Auto.	Manuel		
Point fagot	32 	Couture de deux pièces de tissu pour les assembler avec une couture ouverte	5,0 (3/16)	0,0–7,0 (0–1/4)	2,5 (3/32)	1,0–4,0 (1/16–3/16)	J	
	33 		5,0 (3/16)	2,5–7,0 (3/25–1/4)	2,5 (3/32)	1,0–4,0 (1/16–3/16)		
Point d'assemblage	28 	Points d'assemblage décoratifs	4,0 (3/16)	0,0–7,0 (0–1/4)	1,2 (1/16)	0,2–4,0 (1/64–3/16)		
	29 		5,0 (3/16)	2,5–7,0 (3/32–1/4)	2,5 (3/32)	1,0–4,0 (1/16–3/16)		
	30 		5,0 (3/16)	0,0–7,0 (0–1/4)	1,2 (1/16)	0,2–4,0 (1/64–3/16)		
Point de bordure replié	20 	Couture de point de bordure replié sur les cols et lignes courbes	4,0 (3/16)	0,0–7,0 (0–1/4)	2,5 (3/32)	0,2–4,0 (1/64–3/16)		
Point smock	31 	Couture de fronces pour conférer texture et élasticité au tissu	5,0 (3/16)	0,0–7,0 (0–1/4)	1,6 (1/16)	1,0–4,0 (1/16–3/16)		
	32 		5,0 (3/16)	0,0–7,0 (0–1/4)	2,5 (3/32)	1,0–4,0 (1/16–3/16)		
	33 		5,0 (3/16)	2,5–7,0 (3/32–1/4)	2,5 (3/32)	1,0–4,0 (1/16–3/16)		
Point feston	27 	Couture de points feston satin	5,0 (3/16)	2,5–7,0 (3/32–1/4)	0,5 (1/32)	0,1–1,0 (1/64–1/16)		N
Couture ourlet	39 	Couture de dentelle, d'ourlets décoratifs, de points à l'ancienne, etc.	3,5 (1/8)	1,5–7,0 (1/16–1/4)	2,5 (3/32)	1,6–4,0 (1/16–3/16)		
	40 		6,0 (15/64)	1,5–7,0 (1/16–1/4)	3,0 (1/8)	1,5–4,0 (1/16–3/16)		
	41 	Couture d'ourlets décoratifs, de points à l'ancienne, etc. sur tissus fins, moyens et à armure toile.	5,0 (3/16)	1,5–7,0 (1/16–1/4)	3,5 (1/8)	1,5–4,0 (1/16–3/16)		
	42 		5,0 (3/16)	1,5–7,0 (1/16–1/4)	4,0 (3/16)	1,5–4,0 (1/16–3/16)		
	43 		5,0 (3/16)	1,5–7,0 (1/16–1/4)	2,5 (3/32)	1,5–4,0 (1/16–3/16)		
	44 		5,0 (3/16)	1,5–7,0 (1/16–1/4)	2,0 (1/16)	1,5–4,0 (1/16–3/16)		
45 	Couture d'ourlets décoratifs, enfilage de ruban, points à l'ancienne, etc.	5,0 (3/16)	1,5–7,0 (1/16–1/4)	3,0 (1/8)	1,5–4,0 (1/16–3/16)			

Nom du point	Motif	Application	Largeur du point [mm (po)]		Longueur du point [mm (po)]		Pied-de-biche
			Auto.	Manuel	Auto.	Manuel	
Couture ourlet	46 	Couture de points à l'ancienne, etc.	6,0 (15/64)	1,5-7,0 (1/16-1/4)	1,6 (1/16)	1,0-4,0 (1/16-3/16)	N
	47 		5,0 (3/16)	1,5-7,0 (1/16-1/4)	1,6 (1/16)	1,0-4,0 (1/16-3/16)	
Point échelle	35 	Point décoratif	4,0 (3/16)	0,0-7,0 (0-1/4)	3,0 (1/8)	2,0-4,0 (1/16-3/16)	J
Point Rick Rack	36 		4,0 (3/16)	0,0-7,0 (0-1/4)	2,5 (3/32)	1,0-4,0 (1/16-3/16)	
Point décoratif	37 		5,5 (7/32)	0,0-7,0 (0-1/4)	1,6 (1/16)	1,0-4,0 (1/16-3/16)	
Point serpent	38 		5,0 (3/16)	1,5-7,0 (1/16-1/4)	1,0 (1/16)	0,2-4,0 (1/64-3/16)	

Point fagot

On appelle "point fagot" l'assemblage de tissus avec une couture ouverte. Utilisez ce point pour coudre des chemisiers et des vêtements d'enfants. Ce point est plus décoratif lorsque vous utilisez du fil épais.

- 1 Pliez les deux pièces de tissu le long de leur couture à l'aide d'un fer à repasser.
- 2 Faufilez les deux pièces de tissu, séparées d'environ 4 mm (3/16 pouces), sur du papier fin ou sur une feuille de renfort de broderie soluble.
Si vous tracez un trait le long de la ligne centrale du papier fin ou du renfort de broderie soluble, la couture sera facilitée.

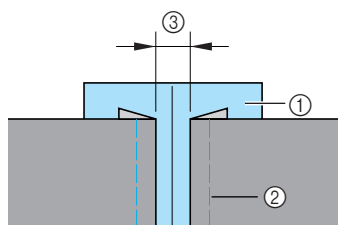

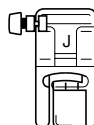

- 1 Papier fin ou renfort de broderie soluble
- 2 Point faufileage
- 3 4 mm (3/16pouces)

- 3 Fixez le pied zigzag "J".



- Pour plus de détails, reportez-vous à la section "Remplacement du pied-de-biche" (page 41).

- 4 Sélectionnez le point 32  ou 33 .

- Pour plus de détails, reportez-vous à la section "Sélection du point" (page 72).

- 5 Définissez la largeur du point sur 7 mm (1/4 pouces).

- Pour plus de détails, reportez-vous à la section "Réglage de la largeur du point" (page 58).

- 6 Effectuez la couture, le centre du pied-de-biche étant aligné sur le milieu de l'espace séparant les deux pièces de tissu.

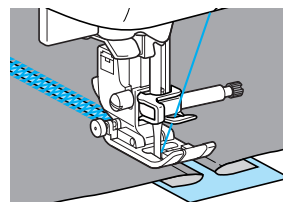
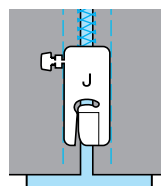

- 7 À la fin de la couture, retirez le papier.

Point de feston

Le motif répétitif en forme de vagues, ressemblant à des coquillages, s'appelle "point feston". Utilisez ce point sur les cols de chemisiers et pour décorer les bords des mouchoirs.

1 Fixez le pied pour monogrammes "N".

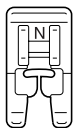

- Pour plus de détails, reportez-vous à la section "Remplacement du pied-de-biche" (page 41).

2 Sélectionnez le point 27 .

- Pour plus de détails, reportez-vous à la section "Sélection du point" (page 72).

3 Cousez le long du bord du tissu en veillant à ne pas coudre directement sur le bord du tissu.

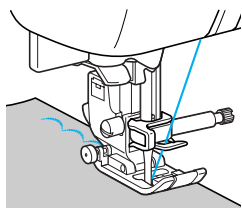

- Pour de meilleurs résultats, pulvérisez de l'amidon sur le tissu et appliquez un fer chaud avant de coudre.

4 Coupez le long des points.

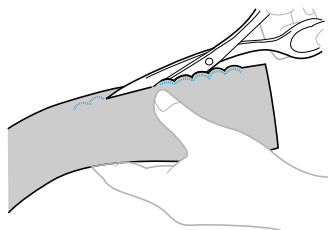

- Veillez à ne pas couper les points.

Point smock

On appelle "point smock" le point décoratif obtenu en cousant ou en brodant sur des fronces. Il permet de décorer le devant des chemisiers ou les revers de manches.

Le point smock confère au tissu texture et élasticité.

1 Fixez le pied zigzag "J".

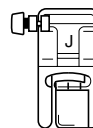

- Pour plus de détails, reportez-vous à la section "Remplacement du pied-de-biche" (page 41).

2 Sélectionnez le point droit, puis réglez sa longueur sur 4 mm (3/16 pouces) et relâchez la tension du fil.

- Pour plus de détails, reportez-vous aux sections "Réglage de la longueur du point" (page 59) et "Modification de la tension du fil supérieur" (page 57).

3 Cousez des points parallèles à intervalles de 1 cm. (3/8 pouces).

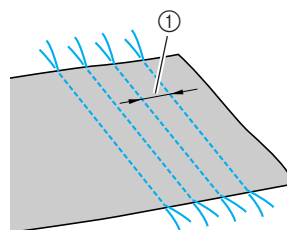





① 1 cm (3/8 pouces)

- Il n'est pas nécessaire de coudre des points inverses/renfort ni de couper le fil.
- À la fin de la couture, le fil est tiré d'environ 5 cm (2 pouces).

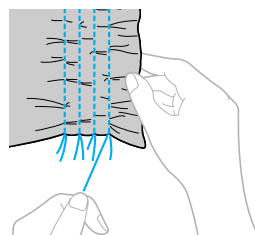
4 Tirez sur les fils de canette pour créer des fronces.

Repassez les fronces pour les aplanir.



5 Sélectionnez le point ³¹ , ³²  ou ³³ .

- Pour plus de détails, reportez-vous à la section “Sélection du point” (page 72).

6 Cousez entre les points droits.

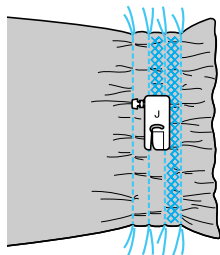

7 Retirez les fils des points droits.

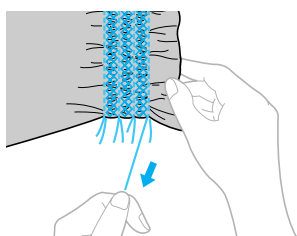

Points de bordure replié

Les fronces qui ressemblent à des coquillages sont appelées “points de bordure replié”. Ils permettent de décorer les découpes, le devant des chemisiers ou des revers de manches en tissu fin.

1 Pliez le tissu le long du biais.

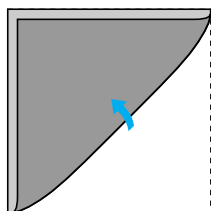

2 Fixez le pied zigzag “J”.

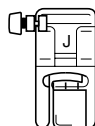

- Pour plus de détails, reportez-vous à la section “Remplacement du pied-de-biche” (page 41).

3 Sélectionnez le point ²⁰ , puis augmentez la tension du fil.

- Pour plus de détails, reportez-vous à la section “Sélection du point” (page 72).

4 Cousez tout en vous assurant que l'aiguille tombe légèrement à l'extérieur du tissu.

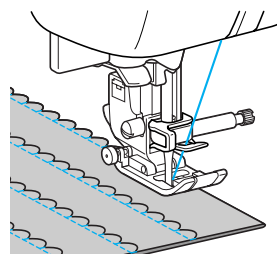
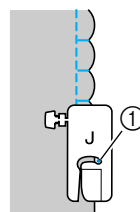

① Point de chute de l'aiguille

5 Dépliez le tissu, puis repassez les point de coquilles d'un côté.

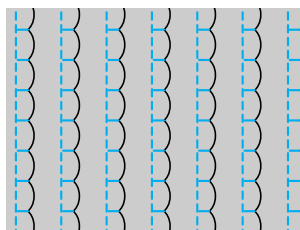

Point d'assemblage

Vous pouvez coudre des points d'assemblage décoratifs sur le rabat de tissus assemblés. Ce point est utilisé lorsque vous réalisez un piqué fantaisie.

1 Fixez le pied zigzag "J".

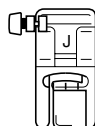

- Pour plus de détails, reportez-vous à la section "Remplacement du pied-de-biche" (page 41).

2 Cousez ensemble l'endroit des deux pièces de tissu, puis ouvrez les rabats.

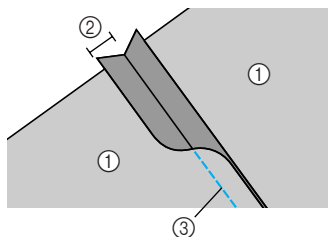

- ① Envers du tissu
- ② Rabat de 6,5 mm (1/4")
- ③ Point droit

3 Sélectionnez le point 28, 29 ou 30.

- Pour plus de détails, reportez-vous à la section "Sélection du point" (page 72).

4 Retournez le tissu pour que l'endroit soit tourné vers le haut, puis cousez à la jonction, le centre du pied-de-biche aligné sur celle-ci.

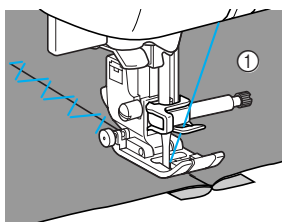

- ① Endroit du tissu

Points à l'ancienne

Lorsque vous cousez avec l'aiguille à oreilles, les trous laissés par l'aiguille sont élargis, créant un point décoratif de type dentelle. Ce point permet de décorer des ourlets et des nappes sur des tissus fins ou moyens, ainsi que sur des tissus à armure toile.

Remarque

- Si le fil s'emmêle, utilisez un renfort de broderie.

1 Installez l'aiguille à oreilles.

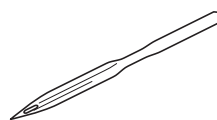

- Utilisez une aiguille à oreilles 130/705H, 100/16.
- Pour plus de détails sur l'installation d'une aiguille, reportez-vous à la section "Remplacement de l'aiguille" (page 39).
- Vous ne pouvez pas utiliser l'enfileur d'aiguille avec l'aiguille à oreilles, sinon, la machine à coudre risque d'être endommagée. Introduisez manuellement le fil dans le chas de l'aiguille, de l'avant vers l'arrière.

2 Fixez le pied pour monogrammes "N".

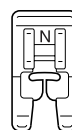

- Pour plus de détails, reportez-vous à la section "Remplacement du pied-de-biche" (page 41).

3 Sélectionnez un point.

Les points pouvant être utilisés sont les suivants :

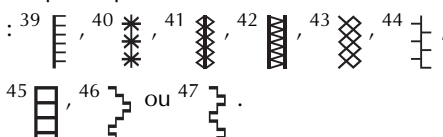

- Pour plus de détails, reportez-vous à la section "Sélection du point" (page 72).
- Sélectionnez une largeur de point de 6,0 mm (15/64 pouces) maximum.

4 Commencez à coudre.

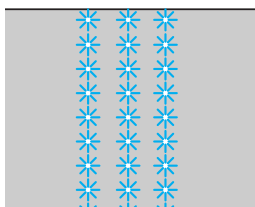

! ATTENTION

- Sélectionnez une largeur de point de 6 mm (15/64 pouces) maximum, sinon, l'aiguille risque de se tordre ou de casser.
- Une fois la largeur du point réglée, tournez lentement le volant vers vous (dans le sens inverse des aiguilles d'une montre) et assurez-vous que l'aiguille ne touche pas le pied-de-biche. Si c'est le cas, vous risquez de casser ou de tordre l'aiguille.

Le retrait partiel de fils est appelé "jours à fils tirés". Le résultat est optimal avec des tissus dont la trame est lâche.

Vous trouverez ci-dessous deux exemples de création de jours à fils tirés.

■ Jours à fils tirés (exemple 1)

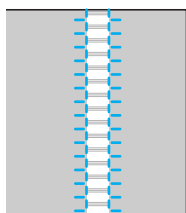

1 Tirez plusieurs fils du tissu.

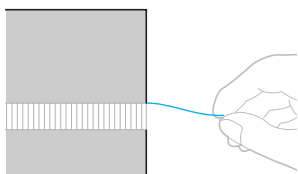

2 Fixez le pied pour monogrammes "N".

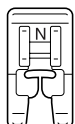

- Pour plus de détails, reportez-vous à la section "Remplacement du pied-de-biche" (page 41).

3 Sélectionnez le point ³⁹.



- Pour plus de détails, reportez-vous à la section "Sélection du point" (page 72).

4 L'endroit du tissu vers le haut, cousez le long du bord droit de la zone effilochée.

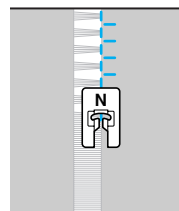

5 Appuyez sur (Touche de réglage) dans le panneau de commande.

- ▶ L'écran de réglage s'affiche.



6 Appuyez sur ou (touches de longueur de point) jusqu'à ce que s'affiche.

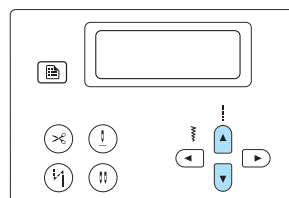

- ▶ L'écran de la mise en miroir du motif s'affiche.

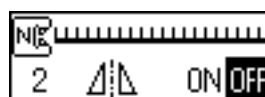

- 7** Appuyez sur ◀ ou ▶ (touches de largeur de point) pour sélectionner . Pour revenir à OFF, appuyez sur ◀ ou ▶ (touches de largeur de point).

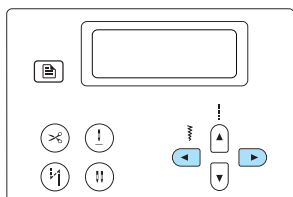

▶ Le motif est retourné.



- 8** Appuyez sur (Touche OK) ou (touche d'annulation/effacement).

▶ L'écran du point initial s'affiche de nouveau.



- 9** Cousez le long de l'autre bord de la zone effilochée pour qu'il ressemble à la couture précédente.

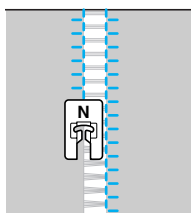

- 10** Redéfinissez le réglage de mise en miroir du motif sur OFF.

■ Jours à fils tirés (exemple 2)

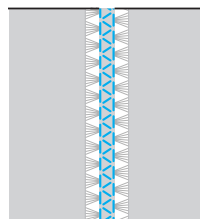

- 1** Tirez plusieurs fils à deux endroits du tissu, séparés par une zone non effilochée d'environ 4 mm (3/16").

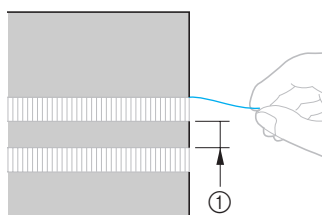

① 4 mm (3/16")

- 2** Fixez le pied pour monogrammes "N".

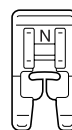

- Pour plus de détails, reportez-vous à la section "Remplacement du pied-de-biche" (page 41).

- 3** Sélectionnez le point ⁴².

- Pour plus de détails, reportez-vous à la section "Sélection du point" (page 72).

- 4** Cousez le long du centre de la zone non effilochée.

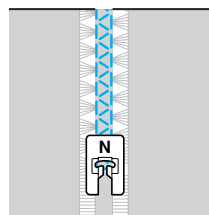

Couture des divers motifs décoratifs prédéfinis

Vous pouvez coudre des points plumetis, des points de croix et des points plumetis décoratifs. Pour ce faire, vous devez utiliser le pied pour monogrammes "N".

Couture de jolis motifs

Pour coudre les motifs correctement, vous devez tenir compte des éléments suivants.

■ Tissu

Avant de coudre des tissus élastiques ou fins, ou des tissus à grosse trame, attachez le renfort de broderie en option à l'envers du tissu ou placez sous le tissu une fine feuille de papier, comme du papier calque. Puisque le matériau risque de faire des plis ou les points risquent de se tasser lorsque vous cousez des points plumetis, veillez à attacher un renfort de broderie au tissu.

■ Aiguilles et fils

Lorsque vous cousez des tissus fins, moyens ou élastiques, utilisez l'aiguille à pointe boule. Lorsque vous cousez des tissus épais, utilisez une aiguille de machine à coudre à usage domestique 90/14. Vous devez en outre utiliser un fil 75/11 à 90/14.

■ Échantillon

En fonction du type et de l'épaisseur du tissu utilisé et en fonction de l'utilisation ou non d'un renfort de broderie, vous risquez de ne pas obtenir les résultats souhaités. Veillez à coudre un échantillon avant de commencer votre projet. En outre, lors de la couture, veillez à guider le tissu pour éviter qu'il ne glisse.

Couture de motifs

1 Fixez le pied pour monogrammes "N".

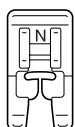

- Pour plus de détails, reportez-vous à la section "Remplacement du pied-de-biche" (page 41).

2 Sélectionnez un point.

- Pour plus de détails, reportez-vous aux étapes 4 à 6 de la section "Sélection du point" (page 72).

3 Commencez à coudre.

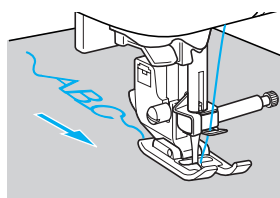
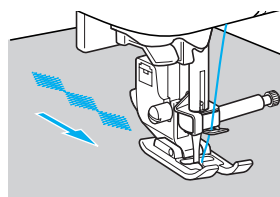

- La couture est réalisée dans le sens indiqué par la flèche.

4 Cousez des points de renfort.



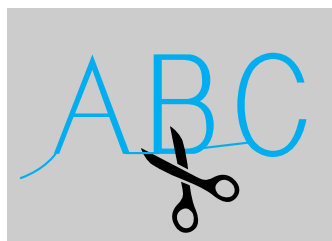

Lorsque vous cousez avec des caractères, des points de renfort sont automatiquement cousus après chaque caractère.

- Lorsque vous cousez un motif avec un point autre que des caractères, vous devez tout d'abord définir les points inverses/renfort automatiques. Pour plus de détails, reportez-vous à la section "Couture automatique de points inverses /de renfort" (page 60).

5 Une fois la couture terminée, à l'aide d'une paire de ciseaux, coupez l'excédent de fil au début de la couture et entre les motifs.



Combinaison de motifs

Vous pouvez combiner et assembler plusieurs motifs. Vous pouvez combiner des points décoratifs et des caractères (points sélectionnés avec  et ). Par contre, vous ne pouvez pas combiner les points de couture courants (points sélectionnés avec  et ).

1 Sélectionnez le premier motif.

- ▶ Le premier motif est sélectionné et s'affiche à l'écran.





- Lorsque vous commencez la couture, le motif sélectionné est cousu de manière répétée tant que la machine à coudre n'est pas arrêtée.

2 Sélectionnez le motif suivant.

Utilisez les touches numériques pour saisir le numéro du point souhaité.

Pour modifier le type de point, appuyez sur

 (touche de point décoratif) ou  (touche de caractères). Lorsque l'icône du mode de point souhaité apparaît dans le coin inférieur gauche de l'écran, entrez le numéro du point souhaité.

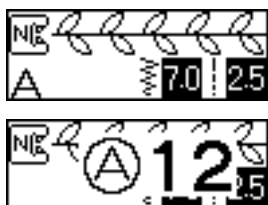

- ▶ Les motifs combinés s'affichent à l'écran.



- Pour supprimer un motif sélectionné, appuyez sur  (touche d'annulation/effacement) sur le panneau de commande. Le dernier motif sélectionné est supprimé.

3 Répétez les étapes 2.



4 Une fois tous les motifs souhaités sélectionnés, commencez à coudre.



- ① Sens de la couture

- ▶ L'ordre d'apparition des motifs à l'écran correspond à l'ordre dans lequel ils seront cousus.



Remarque

- Si le motif combiné est cousu au moins une fois, la couture du motif combiné est provisoirement interrompue. Entrez le numéro d'un point, après effacement du motif combiné et sélectionnez le nouveau point au lieu de l'ajouter au motif combiné.
- Si vous ne souhaitez pas effacer le motif, enregistrez-le avant d'entrer le numéro du nouveau point. Pour plus de détails sur l'enregistrement de motifs, reportez-vous à la section "Enregistrement des motifs" (page 126).

Mémo

- Vous pouvez combiner 70 motifs maximum.
- Si plusieurs motifs ont été combinés, la machine à coudre s'arrête dès que tous les motifs sélectionnés affichés sur l'écran à cristaux liquides ont été cousus. Pour coudre à plusieurs reprises le motif combiné, reportez-vous à la section "Couture répétée des motifs".
- Vous pouvez enregistrer le motif combiné pour une utilisation ultérieure. Pour plus de détails, reportez-vous à la section "Enregistrement des motifs" (page 126).

Couture répétée des motifs

Pour coudre de manière répétée le motif combiné, respectez la procédure ci-dessous.

1 Sélectionnez le motif.

- Pour plus de détails, reportez-vous à la section "Combinaison de motifs" (page 120).

2 Appuyez sur (Touche de réglage) dans le panneau de commande.

- ▶ L'écran de réglage s'affiche.



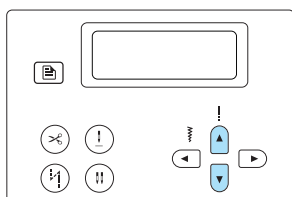

3 Appuyez sur ou (touches de longueur de point) jusqu'à ce que s'affiche.



- ▶ L'écran permettant de spécifier la couture répétée s'affiche.



4 Appuyez sur ou (touches de largeur de point) pour sélectionner (couture répétée).

- ▶ Pour revenir à  (couture simple), appuyez sur  ou  (touches de largeur de point).

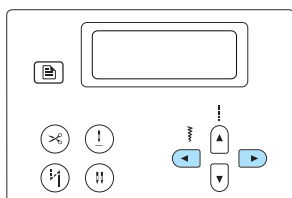

5 Appuyez sur (Touche OK) ou (touche d'annulation/effacement).

- ▶ L'écran du point initial réapparaît et la machine est réglée pour coudre de manière répétée le motif sélectionné.

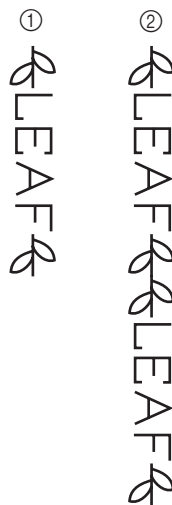

- ① Simple
- ② Répété

Remarque

- Si vous définissez la couture répétée, le motif est cousu de manière répétée tant que la machine à coudre n'est pas arrêtée.
- Lorsque la machine à coudre est mise hors tension, les réglages par défaut relatifs à la couture simple/répétée sont rétablis.

Vérification du motif sélectionné

Vous pouvez combiner 70 motifs maximum. Si vous ne pouvez pas afficher simultanément tous les motifs sélectionnés, vous pouvez les vérifier en respectant la procédure suivante.

1 Appuyez sur (Touche de réglage) dans le panneau de commande.

- ▶ L'écran de réglage s'affiche.

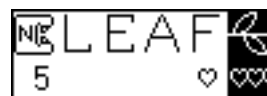

- 2 Appuyez sur ou (touches de longueur de point) jusqu'à ce que s'affiche.

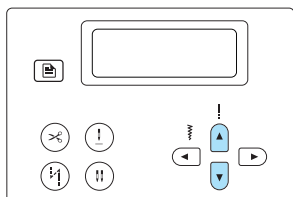

- L'écran de vérification du motif s'affiche.



- 3 Appuyez sur ou (touches de largeur de point) pour faire défiler les motifs et vérifiez le motif sélectionné.

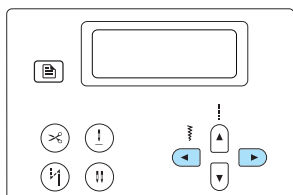

- Appuyez sur pour faire défiler le motif vers la gauche. Si vous appuyez sur la touche tandis que le (premier) motif le plus à gauche est affiché, un bip est émis.
- Appuyez sur pour faire défiler le motif vers la droite. Si vous appuyez sur la touche tandis que le (dernier) motif le plus à droite est affiché, un bip est émis.

- 4 Appuyez sur (Touche OK) ou (touche d'annulation/effacement).

- L'écran du point initial s'affiche de nouveau.

Modification de la taille du motif

La taille des caractères en police Gothic (sélectionné avec) et en style Contours (sélectionné avec) peut être plus grande ou plus petite. En revanche, la taille d'autres motifs ne peut être modifiée. Pour plus de détails sur les motifs de point dont la taille est modifiable, reportez-vous à la section "Autres points" (page 139).

- 1 Sélectionnez un point.
Sélectionnez un motif dont la taille est modifiable.

- 2 Appuyez sur (Touche de réglage) dans le panneau de commande.

- L'écran de réglage s'affiche.



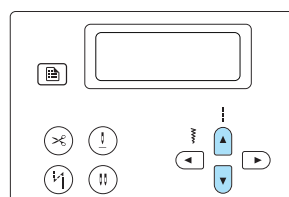

- 3 Appuyez sur ou (touches de longueur de point) jusqu'à ce que s'affiche.

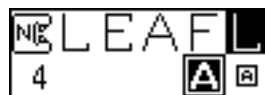

- L'écran permettant de modifier la taille du motif s'affiche.



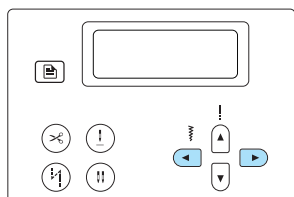

- 4 Appuyez sur ◀ ou ▶ (touches de largeur de point) jusqu'à ce que la taille souhaitée soit sélectionnée.

Sélectionnez  pour la taille inférieure ou sélectionnez  pour la taille supérieure.



▶ La taille du motif est modifiée.

- 5 Appuyez sur  (Touche OK) ou  (touche d'annulation/effacement).

▶ L'écran du point initial s'affiche de nouveau.

- 6 Répétez les étapes 1 à 5.



LEAFLEAF





Mémo

- La grande taille de motif est la taille par défaut. Si vous sélectionnez la petite taille, de petits motifs peuvent être combinés et connectés.
- Si vous avez combiné plusieurs motifs, vous pouvez spécifier la taille de chaque motif sélectionné.

Modification de la densité du point

Si un point plumetis décoratif a été sélectionné, vous pouvez modifier sa densité.

- 1 Sélectionnez un point plumetis décoratif (N° 53-62 de , sélectionné avec ).



- 2 Appuyez sur  (Touche de réglage) dans le panneau de commande.

▶ L'écran de réglage s'affiche.

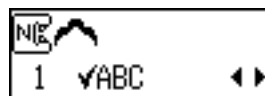

- 3 Appuyez sur ▲ ou ▼ (touches de longueur de point) jusqu'à ce que  s'affiche.

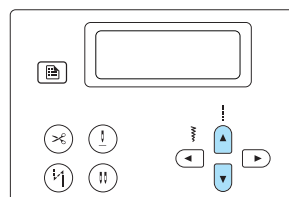

▶ L'écran permettant de spécifier la densité du point plumetis décoratif s'affiche.



- 4** Appuyez sur ou (touches de largeur de point) jusqu'à ce que la densité souhaitée soit sélectionnée.
Sélectionnez pour une couture espacée ou pour une couture dense.

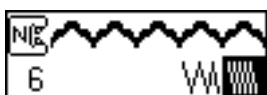
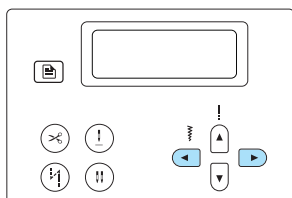

- 5** Appuyez sur (Touche OK) ou (touche d'annulation/effacement).

► L'écran du point initial réapparaît et la densité du point est modifiée.

! ATTENTION

- Si la densité de la couture est trop élevée, en fonction de l'aiguille, les points risquent de se tasser et l'aiguille risque de se casser.

Modification de la longueur du motif

Il est possible de choisir parmi 5 tailles de points plumetis.

- 1** Sélectionnez un point plumetis (N° 32-47 de , sélectionné avec).



- 2** Appuyez sur (Touche de réglage) dans le panneau de commande.

► L'écran de réglage s'affiche.



- 3** Appuyez sur ou (touches de longueur de point) jusqu'à ce que s'affiche.

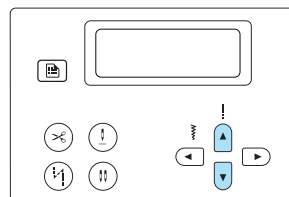

► L'écran permettant de modifier la longueur d'un point plumetis s'affiche.



- 4** Appuyez sur ou (touches de largeur de point) jusqu'à ce que le rapport souhaité soit sélectionné.

La longueur peut être définie entre $\times 1$ et $\times 5$.

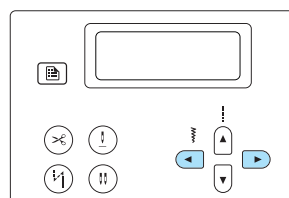

- Appuyez sur pour réduire la longueur. Si vous appuyez sur la touche tandis que le réglage le plus faible ($\times 1$) est affiché, un bip est émis.
- Appuyez sur pour augmenter la longueur. Si vous appuyez sur la touche tandis que le réglage le plus élevé ($\times 5$) est affiché, un bip est émis.



► La longueur du point plumetis est modifiée.

- 5** Appuyez sur (Touche OK) ou (touche d'annulation/effacement).

► L'écran du point initial s'affiche de nouveau.

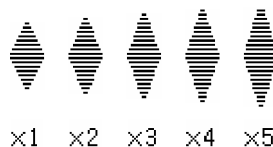



Mise en miroir du motif

Le motif peut être mis en miroir le long d'un axe vertical.

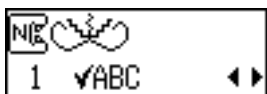
- 1 Sélectionnez un point.
- 2 Appuyez sur  (Touche de réglage) dans le panneau de commande.
 - ▶ L'écran de réglage s'affiche.





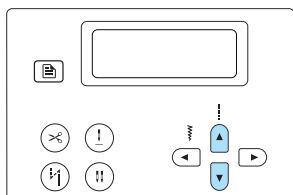

- 3 Appuyez sur  ou  (touches de longueur de point) jusqu'à ce que  s'affiche.



- ▶ L'écran de la mise en miroir du motif s'affiche.



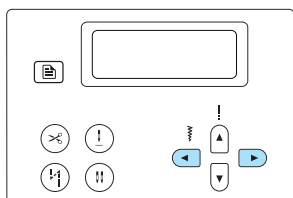

- 4 Appuyez sur  ou  (touches de largeur de point) pour sélectionner **ON**.
Pour revenir à **OFF**, appuyez sur  ou  (touches de largeur de point).



- ▶ Le motif est mis en miroir.



- 5 Appuyez sur  (Touche OK) ou  (touche d'annulation/effacement).

- ▶ L'écran du point initial s'affiche de nouveau.

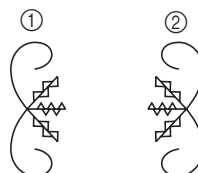

- ① Normal
- ② Mis en miroir



Mémo

- Vous pouvez mettre en miroir certains points de couture courants, la plupart des points décoratifs et tous les caractères.
- Vous pouvez également combiner des motifs mis en miroir à d'autres motifs.



Enregistrement des motifs

Vous pouvez enregistrer des motifs combinés pour une utilisation ultérieure. Les motifs enregistrés, étant conservés après la mise hors tension de la machine à coudre, peuvent être récupérés à tout moment. Cela est pratique pour les motifs fréquemment utilisés, tels que les noms. Vous pouvez également enregistrer les points de couture courants. Vous pouvez enregistrer dix motifs maximum.

1 Créez le motif combiné à enregistrer. Dans le cas contraire, affichez le motif à enregistrer.

- Pour plus de détails, reportez-vous à la section "Combinaison de motifs" (page 120).



2 Appuyez sur (touche de mémoire) sur le panneau de commande.

- ▶ La machine bascule en mode de mémorisation des motifs et  apparaît dans le coin supérieur gauche de l'écran.

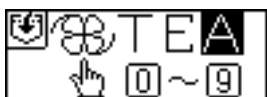

3 Appuyez sur la touche numérique (0 à 9) correspondant à la poche où le motif doit être enregistré.

- ▶ Le contenu enregistré de la poche correspondant au numéro sélectionné s'affiche.
- Si aucune information n'a été enregistrée, rien n'apparaît en bas de l'écran.



- Si la poche contient un motif, celui-ci s'affiche. Pour conserver ce motif dans la poche, sélectionnez une autre poche.



4 Vérifiez le contenu, puis appuyez sur (Touche OK).

Le contenu enregistré dans la poche sélectionné est écrasé.

- ▶  apparaît lors de l'enregistrement du motif dans la poche.
- ▶ Une fois le motif enregistré, un bip est émis et l'écran du point initial apparaît à nouveau.

Remarque



- Ne mettez pas la machine à coudre hors tension pendant l'enregistrement d'un motif, sinon vous risquez de perdre les données correspondantes.

Mémo

- Vous pouvez effacer le motif enregistré dans la poche en lançant la procédure d'exécution sans sélectionner de motif.

Récupération d'un motif

- 1 Appuyez sur  (touche de pré-réglage de point de couture courant/motif enregistré) sur le panneau de commande.

- ▶ Lorsque  apparaît au centre de l'écran, la machine bascule en mode de récupération d'un motif et  apparaît dans le coin inférieur gauche de l'écran.

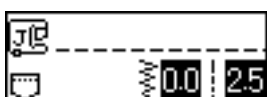

Mémo

- Chaque fois que vous appuyez sur  (touche de pré-réglage de point de couture courant/motif enregistré), la machine bascule entre le mode de pré-réglage de point de couture courant et le mode de motif enregistré. Pour plus de détails sur le mode de pré-réglage de point de couture courant, reportez-vous à la section "Sélection des types de points et des motifs" (page 70).

- 2 Appuyez sur la touche numérique (0 à 9) correspondant à la poche où le motif est enregistré.



- ▶ Le contenu enregistré de la poche correspondant au numéro sélectionné est récupéré.



- Si la poche sélectionnée est vide, un bip est émis et l'écran affiché avant d'enfoncer la touche numérique apparaît à nouveau.
- Pour sélectionner un autre motif, utilisez les touches numériques pour entrer le numéro d'une autre poche.



Mémo

- Après avoir récupéré un point décoratif ou un motif de caractère, appuyez sur  (touche de point décoratif) ou  (touche de caractères) pour lui associer d'autres motifs ou pour l'éditer.



Réalignement du motif

Le motif peut ne pas être cousu correctement, en fonction du type de tissu utilisé ou de la vitesse de couture. Le cas échéant, ajustez le motif en cousant sur un bout de tissu identique à celui que vous comptez utiliser pour votre travail de couture.

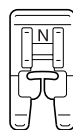
- 1 Fixez le pied pour monogrammes "N".



- Pour plus de détails, reportez-vous à la section "Remplacement du pied-de-biche" (page 41).

- 2 Sélectionnez  (N° 31 de , sélectionné avec ).

Appuyez sur  (touche de point décoratif), puis utilisez les touches numériques pour entrer "41".

- ▶ Le point d'alignement du motif est sélectionné.

- 3 Commencez à coudre.



- ▶ Le motif pour effectuer l'ajustement est cousu.
- ▶ La machine à coudre s'arrête une fois le motif cousu.

- 4 Contrôlez le motif cousu.

Si la partie du motif indiquée dans l'illustration est cousue uniformément, le motif est correctement aligné.

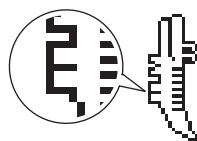

Si le motif n'est pas cousu correctement, procédez comme suit pour ajuster la couture.

- 5 Appuyez sur  (Touche de réglage) dans le panneau de commande.

► L'écran de réglage s'affiche.



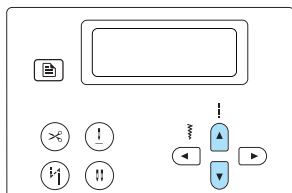

- 6 Appuyez sur  ou  (touches de longueur de point) jusqu'à ce que  s'affiche.



► L'écran d'ajustement du motif s'affiche.



- 7 Appuyez sur  ou  (touches de largeur de point).

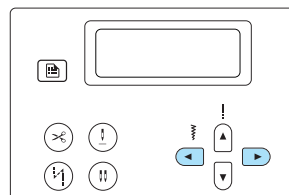

► Effectuez les ajustements nécessaires selon la façon dont le motif est cousu.

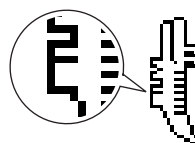

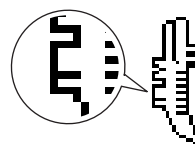

Appuyez sur  (touche de largeur de point) pour augmenter le réglage.



Appuyez sur  (touche de largeur de point) pour réduire le réglage.



- 8 **Recommencez à coudre et vérifiez le motif.**
Continuez à ajuster le motif jusqu'à ce qu'il soit cousu correctement.

- 9 **Lorsque le motif est cousu correctement,** appuyez sur  (Touche OK) ou  (touche d'annulation/effacement).

► L'écran du point initial s'affiche de nouveau.

Conception d'un motif

La fonction My Custom Stitch (Mon point personnel) permet de coudre des motifs personnalisés.

Dessin de l'ébauche d'un motif

Préparez un jeu de feuilles quadrillées.



1 Dessinez une ébauche du motif sur le jeu de feuilles quadrillées.

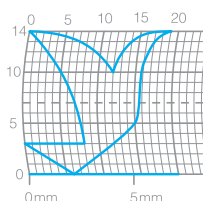

Dessinez le motif sous la forme d'une ligne continue, le point de départ et le point d'arrivée étant situés à la même hauteur.



2 Si le motif doit être répété, déterminez l'espace entre chaque motif.

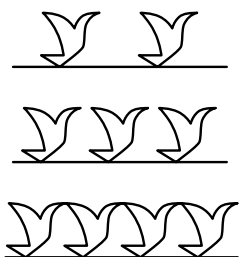
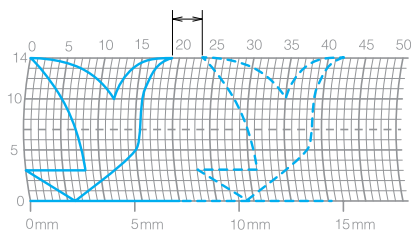

3 Marquez les points du motif qui sont positionnés à des intersections dans la grille, puis reliez-les par une ligne droite continue.

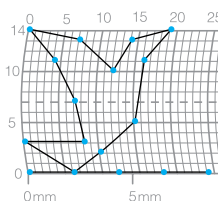

4 Définissez l'ordre de couture.

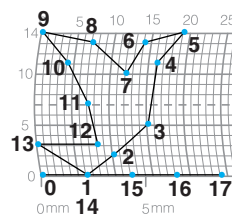

Pour obtenir un point plus attrayant, terminez le motif en croisant la ligne.



Saisie des données du motif

Suivez le motif dessiné sur la feuille quadrillée et programmez-le dans la machine à coudre.

1 Fixez le pied pour monogrammes "N".

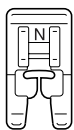

- Pour plus de détails, reportez-vous à la section "Remplacement du pied-de-biche" (page 41).

2 Mettez la machine à coudre sous tension.

3 Sélectionnez (N° 99 de , sélectionné avec).

Appuyez sur  (touche de point décoratif), puis utilisez les touches numériques pour entrer "99".





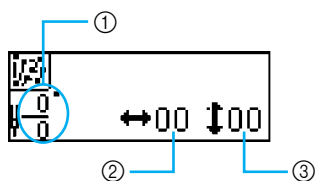

► L'écran de saisie d'un motif s'affiche.



- ① Nombre de points en cours/Nombre total de points
- ② Coordonnée horizontale (0-79)
- ③ Coordonnée verticale (0-14)

4 Consultez le jeu de feuilles quadrillées et spécifiez les coordonnées du premier point.

Appuyez sur  et  (touches de largeur de point) pour sélectionner la coordonnée horizontale et appuyez sur  et  (touches de longueur de point) pour sélectionner la coordonnée verticale, puis appuyez sur  (Touche OK).

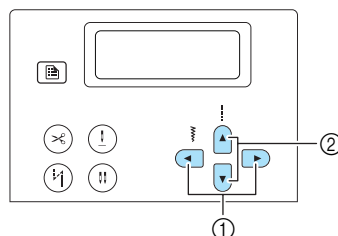

- ① Touches de largeur de point
- ② Touches de longueur de point

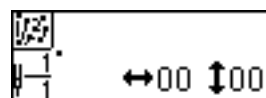



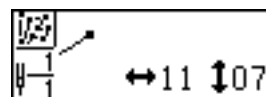

5 Indiquez les coordonnées du deuxième point, puis appuyez sur (Touche OK).





► Un écran permet de spécifier les réglages pour la couture entre les deux points.

6 Spécifiez le type de couture entre les points : couture simple ou triple.

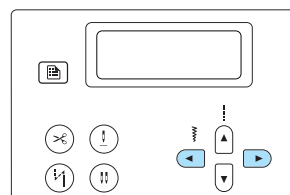

Appuyez sur  et  (touches de largeur de point) pour sélectionner  pour la couture simple ou  pour la couture triple, puis appuyez sur  (Touche OK).



► L'écran de sélection de l'opération suivante s'affiche.

- 7 Sélectionnez , puis appuyez sur  (Touche OK).



- En cas d'erreur lors de la spécification d'un point, appuyez sur  (touche d'annulation/effacement) pour faire basculer le point de  sur , puis déplacez (modifiez) la position du point.





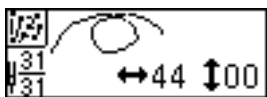

► L'écran de spécification du point suivant s'affiche.

- 8 Répétez les étapes 5 à 7 pour définir chaque point.



Vous pouvez saisir un maximum de 99 points.





■ Pour modifier la position d'un point.

Vous pouvez modifier (déplacer) la position d'un point si vous appuyez sur  (touche d'annulation/effacement) alors que  est affiché à l'écran, afin de basculer le point de  sur . Chaque fois que  (touche d'annulation/effacement) est enfoncée, le point précédent est sélectionné. Pour sélectionner le point suivant, appuyez sur  (touche OK).

■ Pour supprimer un point

Vous pouvez supprimer le dernier point en appuyant sur  (touche 0) lorsqu'un point apparaît comme  sur l'écran sur lequel  est affiché. Chaque fois que vous appuyez sur la touche, le dernier point du motif est supprimé.

- 9 Une fois tous les points du motif spécifiés, sélectionnez  sur l'écran qui s'affiche à l'étape 7, puis appuyez sur  (Touche OK).

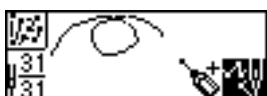

► L'écran de couture apparaît.

- 10 Spécifiez les différents réglages de couture, comme les points inverses/renfort, de la même manière que pour les autres points.



- Lorsque cet écran est affiché, appuyez sur  (touche d'annulation/effacement) affiche l'écran dans lequel vous pouvez modifier les points en les ajoutant ou en les supprimant.

Mémo

- Pour enregistrer les données de motif entrées, utilisez l'écran de couture. Pour plus de détails, reportez-vous à la section "Enregistrement des motifs" (page 126).
- Le motif n'apparaîtra pas de la même manière sur l'écran à cristaux liquides que sur le jeu de feuilles quadrillées ou une fois cousu sur le tissu. Consultez donc ces feuilles lors de la saisie du motif.

Exemples de motifs

Entrez chacun des points indiqués dans le tableau pour coudre les exemples de motifs.

					
Point	↔	↑↓	Point	↔	↑↓
0	0	0	20	38	13
1	12	0	21	35	14
2	18	3	22	32	13
3	22	6	23	30	10
4	23	10	24	32	6
5	21	13	25	35	3
6	17	14	26	41	0
7	14	13	27	45	0
8	12	11	28	47	4
9	9	13	29	44	7
10	6	14	30	45	11
11	3	13	31	47	13
12	1	10	32	50	14
13	3	6	33	54	13
14	6	3	34	56	10
15	12	0	35	55	6
16	41	0	36	51	3
17	43	4	37	45	0
18	40	7	38	70	0
19	41	11			

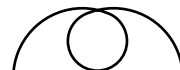
					
Point	↔	↑↓	Point	↔	↑↓
0	0	0	20	16	10
1	3	5	21	18	12
2	5	8	22	21	13
3	8	11	23	25	14
4	12	13	24	28	14
5	17	14	25	33	13
6	20	14	26	37	11
7	24	13	27	41	8
8	27	12	28	43	5
9	29	11	29	44	0
10	31	9			
11	32	6			
12	30	3			
13	27	1			
14	24	0			
15	21	0			
16	18	1			
17	16	3			
18	15	5			
19	15	8			

					
Point	↔	↑↓	Point	↔	↑↓
0	0	0	20	10	11
1	30	0	21	12	10
2	32	1	22	8	9
3	32	7	23	12	8
4	32	10	24	7	6
5	33	12	25	12	6
6	35	11	26	6	3
7	35	8	27	10	2
8	37	12	28	5	0
9	35	14	29	10	2
10	32	14	30	16	1
11	30	11	31	19	0
12	30	5	32	23	0
13	29	3	33	22	6
14	26	8	34	17	10
15	24	10	35	22	6
16	18	13	36	23	0
17	13	14	37	19	0
18	12	14	38	42	0
19	13	12			

					
Point	↔	↑↓	Point	↔	↑↓
0	0	7	20	20	11
1	5	7	21	21	7
2	4	3	22	24	7
3	5	7	23	23	14
4	8	7	24	24	7
5	7	0	25	27	7
6	8	7	26	27	11
7	11	7	27	27	7
8	11	3	28	32	7
9	11	7	29	27	11
10	16	7	30	23	14
11	11	3	31	20	11
12	7	0	32	16	7
13	4	3	33	20	3
14	0	7	34	23	0
15	4	11	35	27	3
16	7	14	36	32	7
17	11	11			
18	16	7			
19	21	7			



4

ANNEXE











Les différentes procédures de maintenance et de dépannage sont décrites dans ce chapitre.

















Réglage des points	134
Points de couture courants	134
Autres points	139
Entretien et maintenance	143
Nettoyage de la surface de la machine	143
Nettoyage du boîtier de la canette	143
Guide de dépannage	145
Messages d'erreur	149
Rien ne s'affiche sur l'écran à cristaux liquides	150
Bip de fonctionnement	150
Annulation du bip de fonctionnement	151
Index	152













Réglage des points













Le tableau suivant indique, pour les points de couture courants, les applications adaptées, la longueur et la largeur du point et l'utilisation ou non de l'aiguille jumelée.



















Points de couture courants

Nom du point	Motif 	Pied-de-biche	Application	Largeur du point [mm (po)]		Longueur du point [mm (po)]		Aiguille jumelée	Point inverse/ Point de renfort	Coupure de fil programmée	Pied à double entraînement	
				Auto.	Manuel	Auto.	Manuel					
Point droit	Gauche	01 	J	Coutures simples, coutures de fronces ou de plis, etc.	0,0 (0)	0,0–7,0 (0–1/4)	2,5 (3/32)	0,2–5,0 (1/64–3/16)	Oui (J)	Point inverse	Point inverse + coupure de fil	Non
		02 	J	Coutures simples et coutures de fronces ou de plis	0,0 (0)	0,0–7,0 (0–1/4)	2,5 (3/32)	0,2–5,0 (1/64–3/16)	Oui (J)	Point de renfort	Point de renfort + coupure de fil	Oui
	Centre	03 	J/J	Fixation de fermetures à glissière, coutures simples, coutures de fronces ou de plis, etc.	3,5 (1/8)	0,0–7,0 (0–1/4)	2,5 (3/32)	0,2–5,0 (1/64–3/16)	Oui (J)	Point inverse	Point inverse + coupure de fil	Non
Triple point élastique	04 	J	Fixation de manches, couture d'entrejambes, couture de tissus élastiques et points décoratifs	0,0 (0)	0,0–7,0 (0–1/4)	2,5 (3/32)	1,5–4,0 (1/16–3/16)	Oui (J)	Point de renfort	Point de renfort + coupure de fil	Non	
Point élastique	05 	J	Couture de tissus élastiques et points décoratifs	1,0 (1/16)	1,0–3,0 (1/16–1/8)	2,5 (3/32)	1,0–4,0 (1/16–3/16)	Oui (J)	Point de renfort	Point de renfort + coupure de fil	Non	
Point faufilage	06 	J	Fixations temporaires	0,0 (0)	0,0–7,0 (0–1/4)	–	–	Non	Point de renfort	Point de renfort + coupure de fil	Non	
Point zigzag	Centre	07 	J	Surfilage et fixation d'appliqués	3,5 (1/8)	0,0–7,0 (0–1/4)	1,4 (1/16)	0,0–4,0 (0–3/16)	Oui (J)	Point inverse	Point inverse + coupure de fil	Non
	Droit	08 	J	Début de couture depuis la position d'aiguille droite	3,5 (1/8)	2,5–5,0 (3/32–3/16)	1,4 (1/16)	0,3–4,0 (1/64–3/16)	Oui (J)	Point de renfort	Point de renfort + coupure de fil	Oui
Double point zigzag	09 	J	Surfilage sur tissus moyens ou élastiques, fixation d'élastiques, reprisage, etc.	5,0 (3/16)	1,5–7,0 (1/16–1/4)	1,0 (1/16)	0,2–4,0 (1/64–3/16)	Oui (J)	Point de renfort	Point de renfort + coupure de fil	Oui	
Triple point zigzag	10 	J	Surfilage sur tissus moyens ou élastiques, fixation d'élastiques, reprisage, etc.	5,0 (3/16)	1,5–7,0 (1/16–1/4)	1,0 (1/16)	0,2–4,0 (1/64–3/16)	Oui (J)	Point de renfort	Point de renfort + coupure de fil	Non	

Nom du point	Motif 	Pied-de-biche	Application	Largeur du point [mm (po)]		Longueur du point [mm (po)]		Aiguille jumelée	Point inverse/ Point de renfort	Coupure de fil programmée	Pied à double entraînement
				Auto.	Manuel	Auto.	Manuel				
Point surfilage	11 	G	Surfilage sur tissus fins ou moyens	3,5 (1/8)	2,5–5,0 (3/32–3/16)	2,0 (1/16)	1,0–4,0 (1/16–3/16)	Non	Point de renfort	Point de renfort + coupure de fil	Non
	12 	G	Surfilage sur tissus épais	5,0 (3/16)	2,5–5,0 (3/32–3/16)	2,5 (3/32)	1,0–4,0 (1/16–3/16)	Non	Point de renfort	Point de renfort + coupure de fil	Non
	13 	G	Évite l'effilochage des tissus épais et qui s'effilochent facilement	5,0 (3/16)	3,5–5,0 (1/8–3/16)	2,5 (3/32)	1,0–4,0 (1/16–3/16)	Non	Point de renfort	Point de renfort + coupure de fil	Non
	14 	J	Surfilage sur tissus élastiques	5,0 (3/16)	0,0–7,0 (0–1/4)	2,5 (3/32)	0,5–4,0 (1/32–3/16)	Oui (J)	Point de renfort	Point de renfort + coupure de fil	Non
	15 	J	Surfilage sur tissus épais ou élastiques	5,0 (3/16)	0,0–7,0 (0–1/4)	2,5 (3/32)	0,5–4,0 (1/32–3/16)	Oui (J)	Point de renfort	Point de renfort + coupure de fil	Non
	16 	J	Surfilage sur tissus élastiques et points décoratifs	4,0 (3/16)	0,0–7,0 (0–1/4)	4,0 (3/16)	1,0–4,0 (1/16–3/16)	Oui (J)	Point de renfort	Point de renfort + coupure de fil	Non
Point invisible	17 	R	Points invisibles sur tissus moyens	00 (0)	3← – 3→	2,0 (1/16)	1,0–3,5 (1/16–1/8)	Non	Point de renfort	Point de renfort + coupure de fil	Non
	18 	R	Points invisibles sur tissus élastiques	00 (0)	3← – 3→	2,0 (1/16)	1,0–3,5 (1/16–1/8)	Non	Point de renfort	Point de renfort + coupure de fil	Non
Point d'appliqué	19 	J	Couture d'appliqués	3,5 (1/8)	2,5–7,0 (3/32–1/4)	2,5 (3/32)	1,6–4,0 (1/16–3/16)	Oui (J)	Point de renfort	Point de renfort + coupure de fil	Non
Point de bordure replié	20 	J	Couture de points de bordure replié	4,0 (3/16)	0,0–7,0 (0–1/4)	2,5 (3/32)	0,2–4,0 (1/64–3/16)	Oui (J)	Point de renfort	Point de renfort + coupure de fil	Non
Point droit d'assemblage	21 	J	Couture de points droits d'assemblage (avec un rabat de 6,5 mm (1/4 de pouce) à partir du bord droit du pied-de-biche)	5,5 (7/32)	0,0–7,0 (0–1/4)	2,0 (1/16)	0,2–5,0 (1/64–3/16)	Non	Point de renfort	Point de renfort + coupure de fil	Non
	22 	J	Couture de points droits d'assemblage (avec un rabat de 6,5 mm (1/4 de pouce) à partir du bord gauche du pied-de-biche)	1,5 (1/16)	0,0–7,0 (0–1/4)	2,0 (1/16)	0,2–5,0 (1/64–3/16)	Non	Point de renfort	Point de renfort + coupure de fil	Oui
Point droit avec apparence cousu main (pour quilting)	23 	J	Quilting à point droit avec apparence cousu main	0,0 (0)	0,0–7,0 (0–1/4)	2,5 (3/32)	1,0–4,0 (1/16–3/16)	Non	Point de renfort	Point de renfort + coupure de fil	Non
Point zigzag (pour quilting)	24 	J	Quilting appliqué et en mouvement libre, points plumetis	3,5 (1/8)	0,0–7,0 (0–1/4)	1,4 (1/16)	0,0–4,0 (0–3/16)	Non	Point de renfort	Point de renfort + coupure de fil	Oui
Point d'appliqué (pour quilting)	25 	J	Fixation d'appliqués et de bordures	1,5 (1/16)	0,5–5,0 (1/32–3/16)	1,8 (1/16)	1,0–4,0 (1/16–3/16)	Non	Point de renfort	Point de renfort + coupure de fil	Non
Point de quilting (pour pointillé)	26 	J	Point de fond de quilting (pointillé)	7,0 (1/4)	1,0–7,0 (1/16–1/4)	1,6 (1/16)	1,0–4,0 (1/16–3/16)	Non	Point de renfort	Point de renfort + coupure de fil	Non

Nom du point	Motif 	Pied-de-biche	Application	Largeur du point [mm (po)]		Longueur du point [mm (po)]		Aiguille jumelée	Point inverse/ Point de renfort	Coupure de fil programmée	Pied à double entraînement
				Auto.	Manuel	Auto.	Manuel				
Point feston satin	27 	N	Couture de feston	5,0 (3/16)	2,5–7,0 (3/32–1/4)	0,5 (1/32)	0,1–1,0 (1/64–1/16)	Oui (J)	Point de renfort	Point de renfort + coupure de fil	Non
Point d'assemblage	28 	J	Couture de patchwork et de points décoratifs	4,0 (3/16)	0,0–7,0 (0–1/4)	1,2 (1/16)	0,2–4,0 (1/64–3/16)	Oui (J)	Point de renfort	Point de renfort + coupure de fil	Non
	29 	J	Couture de patchwork, de points décoratifs et surfilage sur les deux pièces de tissu, comme dans le cas d'un tricot	5,0 (3/16)	2,5–7,0 (3/32–1/4)	2,5 (3/32)	1,0–4,0 (1/16–3/16)	Oui (J)	Point de renfort	Point de renfort + coupure de fil	Non
	30 	J	Couture de patchwork et de points décoratifs	5,0 (3/16)	0,0–7,0 (0–1/4)	1,2 (1/16)	0,2–4,0 (1/64–3/16)	Oui (J)	Point de renfort	Point de renfort + coupure de fil	Non
Point smock	31 	J	Couture de smocks et de points décoratifs	5,0 (3/16)	0,0–7,0 (0–1/4)	1,6 (1/16)	1,0–4,0 (1/16–3/16)	Oui (J)	Point de renfort	Point de renfort + coupure de fil	Non
Point fagot	32 	J	Coutures de points fagot et de points décoratifs	5,0 (3/16)	0,0–7,0 (0–1/4)	2,5 (3/32)	1,0–4,0 (1/16–3/16)	Oui (J)	Point de renfort	Point de renfort + coupure de fil	Non
	33 	J	Coutures de points fagot et de points décoratifs	5,0 (3/16)	2,5–7,0 (3/32–1/4)	2,5 (3/32)	1,0–4,0 (1/16–3/16)	Oui (J)	Point de renfort	Point de renfort + coupure de fil	Non
Point de fixation d'élastiques	34 	J	Fixation d'élastiques sur tissus élastiques	4,0 (3/16)	0,0–7,0 (0–1/4)	1,0 (1/16)	0,2–4,0 (1/64–3/16)	Oui (J)	Point de renfort	Point de renfort + coupure de fil	Non
Point échelle	35 	J	Point décoratif	4,0 (3/16)	0,0–7,0 (0–1/4)	3,0 (1/8)	2,0–4,0 (1/16–3/16)	Non	Point de renfort	Point de renfort + coupure de fil	Non
Point Rick Rack	36 	J	Point décoratif	4,0 (3/16)	0,0–7,0 (0–1/4)	2,5 (3/32)	1,0–4,0 (1/16–3/16)	Oui (J)	Point de renfort	Point de renfort + coupure de fil	Non
Point décoratif	37 	J	Point décoratif	5,5 (7/32)	0,0–7,0 (0–1/4)	1,6 (1/16)	1,0–4,0 (1/16–3/16)	Oui (J)	Point de renfort	Point de renfort + coupure de fil	Non
Point serpent	38 	N	Points décoratifs et fixation d'élastiques	5,0 (3/16)	1,5–7,0 (1/16–1/4)	1,0 (1/16)	0,2–4,0 (1/64–3/16)	Oui (J)	Point de renfort	Point de renfort + coupure de fil	Non

Nom du point	Motif 	Pied-de-bêche	Application	Largeur du point [mm (po)]		Longueur du point [mm (po)]		Aiguille jumelée	Point inverse/ Point de renfort	Coupure de fil programmée	Pied à double entraînement
				Auto.	Manuel	Auto.	Manuel				
Couture ourlet	39 	N	Couture de dentelle, d'ourlets décoratifs, de points à l'ancienne, etc.	3,5 (1/8)	1,5–7,0 (1/16–1/4)	2,5 (3/32)	1,6–4,0 (1/16–3/16)	Non	Point de renfort	Point de renfort + coupure de fil	Non
	40 	N	Couture d'ourlets décoratifs, de points à l'ancienne, etc.	6,0 (15/64)	1,5–7,0 (1/16–1/4)	3,0 (1/8)	1,5–4,0 (1/16–3/16)	Non	Point de renfort	Point de renfort + coupure de fil	Non
	41 	N	Couture d'ourlets décoratifs sur tissus fins, moyens et à armature toile, de points à l'ancienne, etc.	5,0 (3/16)	1,5–7,0 (1/16–1/4)	3,5 (1/8)	1,5–4,0 (1/16–3/16)	Non	Point de renfort	Point de renfort + coupure de fil	Non
	42 	N	Couture d'ourlets décoratifs sur tissus fins, moyens et à armature toile, de points à l'ancienne, etc.	5,0 (3/16)	1,5–7,0 (1/16–1/4)	4,0 (3/16)	1,5–4,0 (1/16–3/16)	Non	Point de renfort	Point de renfort + coupure de fil	Non
	43 	N	Couture d'ourlets décoratifs sur tissus fins, moyens et à armature toile, de points à l'ancienne, etc.	5,0 (3/16)	1,5–7,0 (1/16–1/4)	2,5 (3/32)	1,5–4,0 (1/16–3/16)	Non	Point de renfort	Point de renfort + coupure de fil	Non
	44 	N	Couture d'ourlets décoratifs sur tissus fins, moyens et à armature toile, de points à l'ancienne, etc.	5,0 (3/16)	1,5–7,0 (1/16–1/4)	2,0 (1/16)	1,5–4,0 (1/16–3/16)	Non	Point de renfort	Point de renfort + coupure de fil	Non
	45 	N	Couture d'ourlets décoratifs, enfilage de ruban, points à l'ancienne, etc.	5,0 (3/16)	1,5–7,0 (1/16–1/4)	3,0 (1/8)	1,5–4,0 (1/16–3/16)	Non	Point de renfort	Point de renfort + coupure de fil	Non
	46 	N	Couture de points décoratifs, smocks, points à l'ancienne, etc.	6,0 (15/64)	1,5–7,0 (1/16–1/4)	1,6 (1/16)	1,0–4,0 (1/16–3/16)	Non	Point de renfort	Point de renfort + coupure de fil	Non
47 	N	Couture de points décoratifs, smocks, points à l'ancienne, etc.	5,0 (3/16)	1,5–7,0 (1/16–1/4)	1,6 (1/16)	1,0–4,0 (1/16–3/16)	Non	Point de renfort	Point de renfort + coupure de fil	Non	
Point de boutonnière	48 	A	Boutonnières horizontales sur tissus fins ou moyens	5,0 (3/16)	3,0–5,0 (1/8–3/16)	0,4 (1/64)	0,2–1,0 (1/64–1/16)	Non	Point de renfort automatique	Coupure de fil	Non
	49 	A	Boutonnières horizontales sur des zones soumises à d'importantes tractions	5,0 (3/16)	3,0–5,0 (1/8–3/16)	0,4 (1/64)	0,2–1,0 (1/64–1/16)	Non	Point de renfort automatique	Coupure de fil	Non

Nom du point	Motif 	Pied-de-biche	Application	Largeur du point [mm (po)]		Longueur du point [mm (po)]		Aiguille jumelée	Point inverse/ Point de renfort	Coupure de fil programmée	Pied à double entraînement
				Auto.	Manuel	Auto.	Manuel				
Point de boutonnière	50 	A	Boutonnières horizontales sur tissus épais	5,0 (3/16)	3,0–5,0 (1/8–3/16)	0,4 (1/64)	0,2–1,0 (1/64–1/16)	Non	Point de renfort automatique	Coupure de fil	Non
	51 	A	Boutonnières renforcées pour tissus avec support	5,0 (3/16)	3,0–5,0 (1/8–3/16)	0,4 (1/64)	0,2–1,0 (1/64–1/16)	Non	Point de renfort automatique	Coupure de fil	Non
	52 	A	Boutonnières pour tissus élastiques ou tricotés	6,0 (15/64)	3,0–6,0 (1/8–15/64)	1,0 (1/16)	0,5–2,0 (1/32–1/16)	Non	Point de renfort automatique	Coupure de fil	Non
	53 	A	Boutonnières pour tissus élastiques	6,0 (15/64)	3,0–6,0 (1/8–15/64)	1,5 (1/16)	1,0–3,0 (1/16–1/8)	Non	Point de renfort automatique	Coupure de fil	Non
	54 	A	Boutonnières cousues	5,0 (3/16)	0,0–6,0 (0–15/64)	2,0 (1/16)	0,2–4,0 (1/64–3/16)	Non	Point de renfort automatique	Coupure de fil	Non
	55 	A	Boutonnières trou de serrure pour tissus épais ou peluchés	7,0 (1/4)	3,0–7,0 (1/8–1/4)	0,5 (1/32)	0,3–1,0 (1/64–1/16)	Non	Point de renfort automatique	Coupure de fil	Non
	56 	A	Boutonnières “trou de serrure” pour tissus moyens et épais	7,0 (1/4)	3,0–7,0 (1/8–1/4)	0,5 (1/32)	0,3–1,0 (1/64–1/16)	Non	Point de renfort automatique	Coupure de fil	Non
	57 	A	Boutonnières horizontales pour tissus épais ou peluchés	7,0 (1/4)	3,0–7,0 (1/8–1/4)	0,5 (1/32)	0,3–1,0 (1/64–1/16)	Non	Point de renfort automatique	Coupure de fil	Non
Point de reprisage	58 	A	Reprisage de tissus moyens	7,0 (1/4)	2,5–7,0 (3/32–1/4)	2,0 (1/16)	0,4–2,5 (1/64–3/32)	Non	Point de renfort automatique	Coupure de fil	Non
	59 	A	Reprisage de tissus épais	7,0 (1/4)	2,5–7,0 (3/32–1/4)	2,0 (1/16)	0,4–2,5 (1/64–3/32)	Non	Point de renfort automatique	Coupure de fil	Non
Point d'arrêt	60 	A	Renforcement des ouvertures et zones dans lesquelles la couture se défait facilement	2,0 (1/16)	1,0–3,0 (1/16–1/8)	0,4 (1/64)	0,3–1,0 (1/64–1/16)	Non	Point de renfort automatique	Coupure de fil	Non
Point de couture de boutons	61 	M	Couture de boutons	3,5 (1/8)	2,5–4,5 (3/32–3/16)	–	–	Non	Point de renfort automatique	Point de renfort + coupure de fil	Non
Point à œillet	62 	N	Couture d'œillets, notamment sur des ceintures	7,0 (1/4)	7,0, 6,0, 5,0 (1/4, 15/64, 3/16)	7,0 (1/4)	7,0, 6,0, 5,0 (1/4, 15/64, 3/16)	Non	Point de renfort automatique	Coupure de fil	Non
Couteau raseur	63 	S	Couture de points droits tout en coupant le tissu	0,0 (0)	0,0–2,5 (0–3/32)	2,5 (3/32)	0,2–5,0 (1/64–3/16)	Non	Point de renfort	Point de renfort + coupure de fil	Non
	64 	S	Couture de points zigzag tout en coupant le tissu	3,5 (1/8)	3,5–5,0 (1/8–3/16)	1,4 (1/16)	0,0–4,0 (0–3/16)	Non	Point de renfort	Point de renfort + coupure de fil	Non
	65 	S	Surfilage sur tissus fins et moyens tout en coupant le tissu	3,5 (1/8)	3,5–5,0 (1/8–3/16)	2,0 (1/16)	1,0–4,0 (1/16–3/16)	Non	Point de renfort	Point de renfort + coupure de fil	Non
	66 	S	Surfilage sur tissus épais tout en coupant le tissu	5,0 (3/16)	3,5–5,0 (1/8–3/16)	2,5 (3/32)	1,0–4,0 (1/16–3/16)	Non	Point de renfort	Point de renfort + coupure de fil	Non
	67 	S	Surfilage sur tissus moyens et épais tout en coupant le tissu	5,0 (3/16)	3,5–5,0 (1/8–3/16)	2,5 (3/32)	1,0–4,0 (1/16–3/16)	Non	Point de renfort	Point de renfort + coupure de fil	Non



Autres points

Type de point	Motif										Pied-de-biche	Aiguille jumelée	Taille du motif	Densité de la couture réglable	Motif modifiable Longueur/largeur	Retournement gauche/droit
Points décoratifs	01	02	03	04	05	06	07	08	09	10	N	Non	Grande	Non	Oui	Oui
	11	12	13	14	15	16	17	18	19	20						
	21	22	23	24	25	26	27	28	29	30						
	31*															
Points plumetis	32	33	34	35	36	37	38	39	40	41	N	Oui (j)	Grande	Non	Oui	Oui
	42	43	44	45	46	47										
Points de croix	48	49	50	51	52						N	Non	Grande	Non	Oui	Oui
Points plumetis décoratifs	53	54	55	56	57	58	59	60	61	62	N	Non	Grande	Oui	Oui	Oui

* Motif d'ajustement



Mémo



- Pour sélectionner  1, appuyez une fois sur  (touche de point décoratif).

Type de point	Motif										Pied-de-biche	Aiguille jumelée	Taille du motif	Densité de la couture réglable	Motif modifiable Longueur/largeur	Retournement gauche/droit
Points décoratifs courants	01	02	03	04	05	06	07	11	12	13	J** (*Impossible) (j)	Oui (*Impossible) (j)	Non	Non	Oui	Oui
	16	17	18*	20	21	22	23	24	25	26						
	27*	28	29													
	08	09	10								G**	Non				
	14	15									R**	Non				
	19*	30*	31	32	33	34	35	36	37	38	N (*Possible)	Non (*Possible)				
	39															

** Utilisez le pied pour monogrammes "N" en cas de combinaison avec d'autres motifs





Mémo

- Pour sélectionner , appuyez deux fois sur  (touche de point décoratif).

Type de point	Motif										Pied-de-biche	Aiguille jumelée	Taille du motif	Densité de la couture réglable	Motif modifiable Longueur/largeur	Retournement gauche/droit
Caractères (police Gothic)	01	02	03	04	05	06	07	08	09	10	N	Non	Grande , petite	Non	Non	Oui
	A	B	C	D	E	F	G	H	I	J						
	11	12	13	14	15	16	17	18	19	20						
	K	L	M	N	O	P	Q	R	S	T						
	21	22	23	24	25	26	27	28	29	30						
	U	V	W	X	Y	Z	&	?	!	_						
31	32	33	34	35	36	37	38	39	40							
0	1	2	3	4	5	6	7	8	9							
41	42	43	44	45	46	47	48	49	50							
'	,	.	()	-	À	Á	Æ	Ñ							
51	52	53	54	55												
Ö	Ø	Ç	Ü	ß												





Mémo

- Pour sélectionner  (police Gothic), appuyez une fois sur  (touche de caractères).

Type de point	Motif										Pied-de-biche	Aiguille jumelée	Taille du motif	Densité de la couture réglable	Motif modifiable Longueur/largeur	Retournement gauche/droit
Caractères (police Script)	01	02	03	04	05	06	07	08	09	10	N	Non	Grande	Non	Non	Oui
	<i>A</i>	<i>B</i>	<i>C</i>	<i>D</i>	<i>E</i>	<i>F</i>	<i>G</i>	<i>H</i>	<i>I</i>	<i>J</i>						
	11	12	13	14	15	16	17	18	19	20						
	<i>K</i>	<i>L</i>	<i>M</i>	<i>N</i>	<i>O</i>	<i>P</i>	<i>Q</i>	<i>R</i>	<i>S</i>	<i>T</i>						
	21	22	23	24	25	26	27	28	29	30						
	<i>U</i>	<i>V</i>	<i>W</i>	<i>X</i>	<i>Y</i>	<i>Z</i>	<i>&</i>	<i>?</i>	<i>!</i>	<i>_</i>						
31	32	33	34	35	36	37	38	39	40							
<i>0</i>	<i>1</i>	<i>2</i>	<i>3</i>	<i>4</i>	<i>5</i>	<i>6</i>	<i>7</i>	<i>8</i>	<i>9</i>							
41	42	43	44	45	46	47	48	49	50							
'	,	.	()	-	<i>À</i>	<i>Á</i>	<i>Æ</i>	<i>Ñ</i>							
51	52	53	54	55												
<i>Ö</i>	<i>Ø</i>	<i>Ç</i>	<i>Ü</i>	<i>ß</i>												





Mémo

- Pour sélectionner  (police Script), appuyez deux fois sur  (touche de caractères).

Type de point	Motif										Pied-de-biche	Aiguille jumelée	Taille du motif	Densité de la couture réglable	Motif modifiable Longueur/largeur	Retournement gauche/droit
Caractères (style Contours)	01	02	03	04	05	06	07	08	09	10	N	Non	Grande, petite	Non	Non	Oui
	A	B	C	D	E	F	G	H	I	J						
	11	12	13	14	15	16	17	18	19	20						
	K	L	M	N	O	P	Q	R	S	T						
	21	22	23	24	25	26	27	28	29	30						
	U	V	W	X	Y	Z	&	?	!	—						
31	32	33	34	35	36	37	38	39	40							
0	1	2	3	4	5	6	7	8	9							
41	42	43	44	45	46	47	48	49	50							
'	,	.	()	-	À	Á	Æ	Ñ							
51	52	53	54	55												
ö	ø	ç	ù	ß												



Mémo

- Pour sélectionner  (style Contours), appuyez trois fois sur  (touche de caractères).

Entretien et maintenance

Des opérations simples d'entretien de la machine à coudre sont décrites ci-dessous.

Nettoyage de la surface de la machine

Si la surface de la machine est sale, humidifiez légèrement un chiffon avec un détergent neutre, essorez-le bien et essuyez la surface de la machine. Essuyez-la ensuite avec un chiffon sec.

ATTENTION

- Débranchez le cordon d'alimentation avant de nettoyer la machine afin d'éviter tout risque de blessure ou d'électrocution.

Nettoyage du boîtier de la canette

Les performances de couture diminueront en cas d'accumulation de poussière dans le logement de la canette ; il doit donc être régulièrement nettoyé.

- 1 Mettez la machine à coudre hors tension.

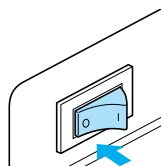

- 2 Débranchez le cordon de la prise d'alimentation située à droite de la machine.

ATTENTION

- Débranchez le cordon d'alimentation avant de nettoyer la machine afin d'éviter tout risque de blessure ou d'électrocution.

- 3 Retirez le plateau.

- 4 Retirez le couvercle de plaque d'aiguille.
Le couvercle de plaque d'aiguille est retiré différemment en fonction du modèle.

- Si le couvercle de plaque d'aiguille est maintenu par une vis

- 1 Utilisez le tournevis en forme de disque pour retirer la vis du couvercle de plaque d'aiguille.

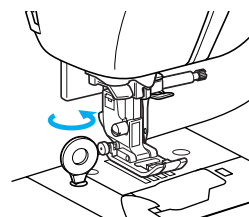

- 2 Saisissez les deux côtés du couvercle de plaque d'aiguille, puis faites-le glisser vers vous.

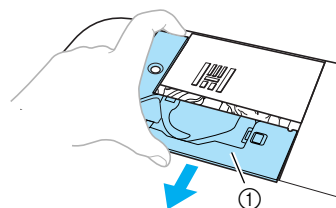

① Couvercle de plaque d'aiguille

- ▶ Le couvercle de plaque d'aiguille est retiré.

- Si le couvercle de plaque d'aiguille n'est pas maintenu par une vis

- 1 Saisissez les deux côtés du couvercle de plaque d'aiguille, puis faites-le glisser vers vous.

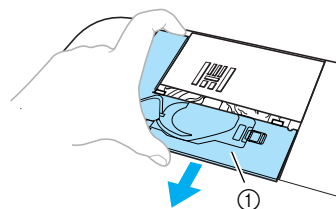

① Couvercle de plaque d'aiguille

- ▶ Le couvercle de plaque d'aiguille est retiré.

- 5 Retirez le compartiment à canette.
Prenez le compartiment à canette et retirez-le.

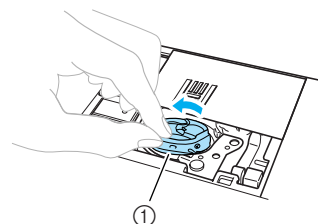

① Compartiment à canette

- 6** Utilisez la brosse de nettoyage ou un aspirateur pour retirer les peluches et la poussière du boîtier de la canette et des environs.

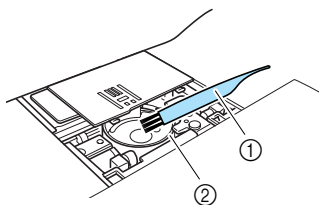

- ① Brosse de nettoyage
② Coursière

- N'utilisez pas d'huile avec le logement.

- 7** Insérez le compartiment à canette de façon à ce que la saillie de ce dernier soit alignée sur le ressort.

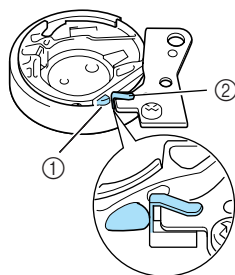
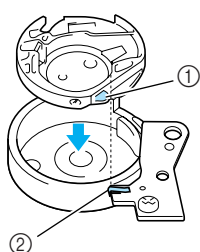

- ① Saillie
② Ressort

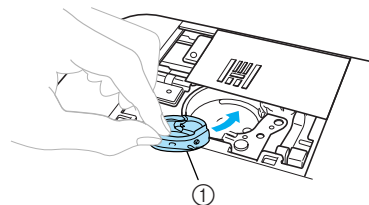

- ① Compartiment à canette

- 8** Installez le couvercle de plaque d'aiguille. Le couvercle de plaque d'aiguille est installé différemment en fonction du modèle.

- Si le couvercle de plaque d'aiguille est maintenu par une vis

- 1** Insérez les ergots du couvercle de plaque d'aiguille dans la plaque d'aiguille et replacez le couvercle.

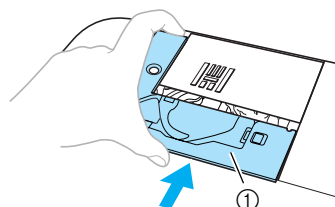

- ① Couvercle de plaque d'aiguille

- 2** Utilisez le tournevis en forme de disque pour serrer la vis du couvercle de plaque d'aiguille.

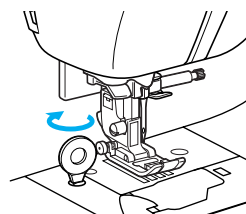

- Si le couvercle de plaque d'aiguille n'est pas maintenu par une vis

- 1** Insérez les ergots du couvercle de plaque d'aiguille dans la plaque d'aiguille et replacez le couvercle.

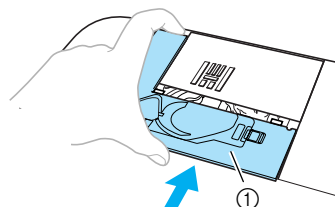

- ① Couvercle de plaque d'aiguille

- 9** Remplacez le plateau dans sa position d'origine.

! ATTENTION

- N'utilisez jamais un logement rayé, sinon le fil supérieur pourrait s'em mêler, l'aiguille casser ou les performances de couture diminuer. Pour un nouveau compartiment à canette (référence : XC3153-151), contactez le centre de service agréé le plus proche.
- Assurez-vous que le compartiment à canette est correctement installé pour éviter toute cassure de l'aiguille.

Guide de dépannage

Si la machine ne fonctionne plus correctement, vérifiez les éléments suivants avant de faire appel au service de dépannage. Si le problème persiste, contactez votre revendeur ou le centre de service agréé le plus proche.



Symptôme	Cause possible	Solution	Référence
La machine à coudre ne fonctionne pas.	La machine n'est pas mise sous tension.	Mettez la machine sous tension.	page 17
	La touche "Marche/Arrêt" n'a pas été enfoncée.	Appuyez sur la touche "Marche/Arrêt".	page 52
	Le levier du pied-de-biche est relevé.	Abaissez le levier du pied-de-biche.	–
	La touche "Marche/Arrêt" a été enfoncée, bien que la pédale de commande soit raccordée.	N'utilisez pas la touche "Marche/Arrêt" lorsque la pédale de commande est raccordée. Pour utiliser cette touche, débranchez la pédale de commande.	page 52
L'aiguille se casse.	L'aiguille n'est pas installée correctement.	Installez l'aiguille correctement.	page 39
	La vis du support d'aiguille est desserrée.	Utilisez le tournevis pour bien serrer la vis.	
	L'aiguille est tordue ou émoussée.	Remplacez l'aiguille.	
	L'association de tissu, fil et aiguille est incorrecte.	Choisissez un fil et une aiguille appropriés au type de tissu à coudre.	page 38
	Le pied-de-biche utilisé n'est pas approprié au type de point choisi.	Utilisez le pied-de-biche approprié au type de point choisi.	page 134
	La tension du fil supérieur est trop élevée.	Réduisez la tension du fil supérieur.	page 57
	Le tissu est trop tendu.	Guidez le tissu légèrement.	–
	La bobine n'est pas installée correctement.	Installez la bobine correctement.	page 28
	La zone entourant l'orifice de la plaque d'aiguille est rayée ou présente une bavure.	Remplacez la plaque d'aiguille. Contactez votre revendeur ou le centre de service agréé le plus proche.	–
	La zone entourant l'orifice du pied-de-biche est rayée ou présente une bavure.	Remplacez le pied-de-biche. Contactez votre revendeur ou le centre de service agréé le plus proche.	–
	Le compartiment à canette est rayé ou présente une bavure.	Remplacez le compartiment à canette. Contactez votre revendeur ou le centre de service agréé le plus proche.	–
	Vous n'utilisez pas une canette conçue spécialement pour cette machine.	Les canettes inadéquates ne fonctionnent pas correctement. N'utilisez qu'une canette spécialement conçue pour cette machine à coudre.	page 22











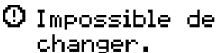

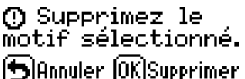
Symptôme	Cause possible	Solution	Référence
Le fil supérieur se casse.	Le fil supérieur n'a pas été correctement enfilé (par exemple, la bobine n'est pas correctement installée, le couvercle est trop grand pour la bobine utilisée ou le fil est sorti du guide d'enfilage de la barre de l'aiguille).	Corrigez l'enfilage supérieur.	page 28
	Le fil est emmêlé ou présente des nœuds.	Démêlez le fil et défaites les nœuds.	–
	L'aiguille choisie ne correspond pas au fil utilisé.	Choisissez une aiguille appropriée au type de fil utilisé.	page 38
	La tension du fil supérieur est trop élevée.	Réduisez la tension du fil supérieur.	page 57
	Le fil est emmêlé, par exemple dans le compartiment à canette.	Retirez le fil emmêlé. Si le fil est emmêlé dans le compartiment à canette, nettoyez le boîtier de la canette.	page 143
	L'aiguille est tordue ou émoussée.	Remplacez l'aiguille.	page 39
	L'aiguille n'est pas installée correctement.	Installez l'aiguille correctement.	
	La zone entourant l'orifice de la plaque d'aiguille est rayée ou présente une bavure.	Remplacez la plaque d'aiguille. Contactez votre revendeur ou le centre de service agréé le plus proche.	–
	La zone entourant l'orifice du pied-de-biche est rayée ou présente une bavure.	Remplacez le pied-de-biche. Contactez votre revendeur ou le centre de service agréé le plus proche.	–
	Le compartiment à canette est rayé ou présente une bavure.	Remplacez le compartiment à canette. Contactez votre revendeur ou le centre de service agréé le plus proche.	–
Le fil inférieur est emmêlé ou se casse.	Vous n'utilisez pas une canette conçue spécialement pour cette machine.	Les canettes inadéquates ne fonctionnent pas correctement. N'utilisez qu'une canette spécialement conçue pour cette machine à coudre.	page 22
	Le fil de la canette n'est pas installé correctement.	Installez correctement le fil de la canette.	page 26
	La canette est rayée, ne pivote pas librement ou présente une bavure.	Remplacez la canette.	–
	Le fil est emmêlé.	Retirez le fil emmêlé et nettoyez le boîtier de la canette.	page 143
Vous n'utilisez pas une canette conçue spécialement pour cette machine.	Les canettes inadéquates ne fonctionnent pas correctement. N'utilisez qu'une canette spécialement conçue pour cette machine à coudre.	page 22	

Symptôme	Cause possible	Solution	Référence
La tension du fil n'est pas correcte.	Le fil supérieur n'a pas été correctement enfilé.	Corrigez l'enfilage supérieur.	page 28
	Le fil de la canette n'est pas installé correctement.	Installez correctement le fil de la canette.	page 26
	L'association de tissu, fil et aiguille est incorrecte.	Choisissez un fil et une aiguille appropriés au type de tissu à coudre.	page 38
	Le support du pied-de-biche n'est pas correctement installé.	Installez correctement le support du pied-de-biche.	page 43
	La tension du fil n'est pas correcte.	Réglez la tension du fil supérieur.	page 57
	Vous n'utilisez pas une canette conçue spécialement pour cette machine.	Les canettes inadéquates ne fonctionnent pas correctement. N'utilisez qu'une canette spécialement conçue pour cette machine à coudre.	page 22
Le tissu est froissé.	Le fil supérieur n'a pas été enfilé correctement ou la canette n'est pas correctement installée.	Enfilez correctement le fil supérieur et installez correctement le fil de la canette.	page 26, page 28
	La bobine n'est pas installée correctement.	Installez la bobine correctement.	page 28
	L'association de tissu, fil et aiguille est incorrecte.	Choisissez un fil et une aiguille appropriés au type de tissu à coudre.	page 38
	L'aiguille est tordue ou émoussée.	Remplacez l'aiguille.	page 39
	Si vous cousez des tissus fins, le point est trop long.	Réduisez la longueur du point ou cousez un renfort de broderie sous le tissu.	page 59
	La tension du fil n'est pas correcte.	Réglez la tension du fil supérieur.	page 57
Des points ont été sautés.	Le fil supérieur n'a pas été correctement enfilé.	Corrigez l'enfilage supérieur.	page 28
	L'association de tissu, fil et aiguille est incorrecte.	Choisissez un fil et une aiguille appropriés au type de tissu à coudre.	page 38
	L'aiguille est tordue ou émoussée.	Remplacez l'aiguille.	page 39
	L'aiguille n'est pas installée correctement.	Installez l'aiguille correctement.	page 39
	De la poussière s'est accumulée sous la plaque d'aiguille ou dans le compartiment à canette.	Retirez le couvercle de plaque d'aiguille et nettoyez le boîtier de la canette.	page 143

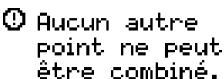
Symptôme	Cause possible	Solution	Référence
Un son aigu retentit pendant la couture.	De la poussière s'est accumulée dans les griffes d'entraînement ou le compartiment à canette.	Nettoyez le boîtier de la canette.	page 143
	Le fil supérieur n'a pas été correctement enfilé.	Corrigez l'enfilage supérieur.	page 28
	Le compartiment à canette est rayé ou présente une bavure.	Remplacez le compartiment à canette. Contactez votre revendeur ou le centre de service agréé le plus proche.	–
	Vous n'utilisez pas une canette conçue spécialement pour cette machine.	Les canettes inadéquates ne fonctionnent pas correctement. N'utilisez qu'une canette spécialement conçue pour cette machine à coudre.	page 22
Vous ne pouvez pas utiliser l'enfileur d'aiguille.	Vous n'avez pas relevé l'aiguille dans la position correcte.	Appuyez sur la touche "Positionnement aiguille".	page 31
	L'aiguille n'est pas installée correctement.	Installez l'aiguille correctement.	page 39
Le point n'est pas cousu correctement.	Le pied-de-biche utilisé n'est pas approprié au type de point choisi.	Utilisez le pied-de-biche approprié au type de point choisi.	page 134
	La tension du fil n'est pas correcte.	Réglez la tension du fil supérieur.	page 57
	Le fil est emmêlé, par exemple dans le compartiment à canette.	Retirez le fil emmêlé. Si le fil est emmêlé dans le compartiment à canette, nettoyez le boîtier de la canette.	page 143
Le tissu n'est pas entraîné.	Les griffes d'entraînement sont abaissées.	Faites glisser le levier d'entraînement par griffe vers la droite. (vu depuis l'arrière de la machine)	page 104
	Le point est trop court.	Augmentez la longueur du point.	page 59
	Le pied-de-biche utilisé n'est pas approprié au type de point choisi.	Utilisez le pied-de-biche approprié au type de point choisi.	page 134
	La pression du pied-de-biche est faible.	Tournez le réglage du pied-de-biche vers la gauche pour augmenter sa pression.	page 43
	Le fil est emmêlé, par exemple dans le compartiment à canette.	Retirez le fil emmêlé. Si le fil est emmêlé dans le compartiment à canette, nettoyez le boîtier de la canette.	page 143
La lampe de couture ne s'allume pas.	La lampe de couture est endommagée.	Contactez votre revendeur ou le centre de service agréé le plus proche.	–
Rien ne s'affiche sur l'écran LCD.	L'écran LCD est trop clair ou trop sombre.	Réglez la luminosité de l'écran LCD.	page 150

Messages d'erreur

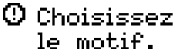
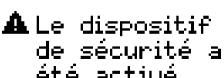
Si vous appuyez sur  (touche "Marche/Arrêt") avant que la machine à coudre soit configurée correctement ou si une opération n'est pas effectuée correctement, un message d'erreur s'affiche sur l'écran à cristaux liquides. Respectez les instructions à l'écran. Le message disparaît si  (Touche OK) ou  (touche d'annulation/effacement) est enfoncée tandis que le message est affiché.

Message d'erreur	Cause possible
	Il est impossible de modifier le réglage sélectionné avec le motif choisi.
	Vous avez appuyé sur la touche "Marche/Arrêt" sans raccorder la pédale de commande, alors que le paramètre de réglage de la largeur du point à l'aide de la commande de vitesse de couture est activé.
	Le mode de point a été modifié. Ce message apparaît lorsque le motif en cours va être supprimé.
	La touche "Marche/Arrêt" a été enfoncée alors que la pédale de commande était raccordée.
	Un point autre que le point de boutonnière, d'arrêt ou de reprisage a été sélectionné et la touche "Marche/Arrêt" a été enfoncée alors que le levier boutonnière était abaissé.
	La boutonnière, le point d'arrêt ou le point de reprisage a été sélectionné et la touche "Marche/Arrêt" a été enfoncée pendant que le levier boutonnière était relevé.
	La touche "Marche/Arrêt", "Point inverse/renfort" ou "Coupe-fil" a été enfoncée alors que le pied-de-biche était relevé.
	Vous avez essayé de combiner plus de 70 points décoratifs, points plumetis, points de croix ou points de couture courants combinés.
	Le réglage d'aiguille jumelée est sélectionné, alors que le motif choisi ne peut être cousu avec l'aiguille jumelée.
	La touche "Point inverse/renfort", "Positionnement aiguille" ou "Coupe-fil" a été enfoncée pendant que l'axe du bobineur était déplacé vers la droite.
	Un motif est en cours d'enregistrement.
	Le réglage des points est en cours d'enregistrement.
	La touche "Marche/Arrêt" ou "Point inverse/renfort" a été enfoncée après avoir effacé un point.
	Le moteur s'est bloqué car le fil s'est emmêlé.
	Le bobineur est en train de bobiner la canette.



Rien ne s'affiche sur l'écran à cristaux liquides.

Si rien n'apparaît sur l'écran LCD lorsque la machine à coudre est mise sous tension, la luminosité de l'écran est trop faible ou trop forte. Le cas échéant, effectuez l'opération suivante.

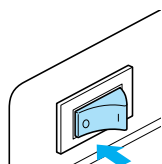
- 1 Mettez la machine à coudre hors tension.



- 2 Tout en appuyant sur  (touche d'annulation/effacement) sur le panneau de commande, mettez la machine à coudre sous tension.

- 3 Appuyez sur  ou  (touches de largeur de point).

Réglez la luminosité de l'écran à cristaux liquides de façon à ce qu'il soit lisible.

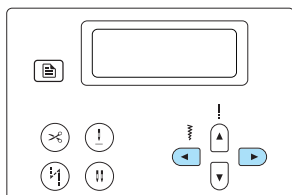

- 4 Mettez hors puis sous tension la machine à coudre.

Bip de fonctionnement

Un bip retentit à chaque fois que vous appuyez sur une touche ou que vous effectuez une opération incorrecte.

■ Pour une opération correcte

Un bip est émis.

■ Si une opération incorrecte est effectuée

Deux ou quatre bips retentissent.

■ Si la machine se bloque, par exemple parce que le fil est emmêlé

La machine à coudre continue à émettre des bips pendant quatre secondes. La machine s'arrête automatiquement.

Vérifiez la cause de l'erreur et corrigez-la avant de continuer à coudre.

Annulation du bip de fonctionnement

Par défaut, la machine à coudre est réglée pour émettre un bip à chaque fois que vous appuyez sur une touche du panneau de commande. Vous pouvez modifier ce réglage pour qu'elle n'émette aucun son.

- 1 Mettez la machine à coudre sous tension.

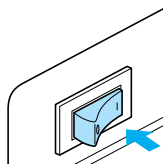

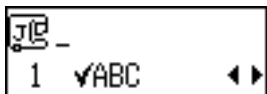

► L'écran LCD s'allume.

- 2 Appuyez sur  (Touche de réglage) dans le panneau de commande.





► L'écran de réglage s'affiche.

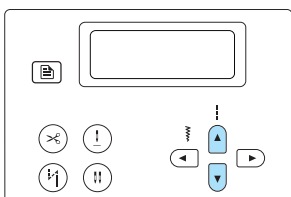

- 3 Appuyez sur  ou  (touches de longueur de point) jusqu'à ce que  s'affiche.

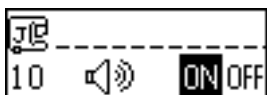

► L'écran permettant de modifier les réglages de bip s'affiche.



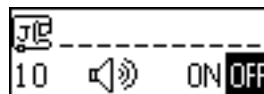
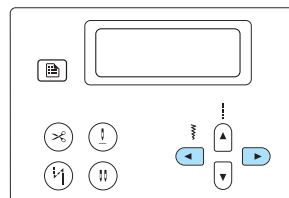

- 4 Appuyez sur  ou  (touches de largeur de point) pour sélectionner OFF.

Pour revenir à ON, appuyez sur  ou  (touches de largeur de point).



► La machine est désormais réglée de façon à ne pas émettre de son.

- 5 Appuyez sur  (touche d'annulation/effacement) ou  (touche OK).

► L'écran du point initial s'affiche de nouveau.

Index

- A**
- accessoires 8
 - accessoires en option 9
 - accessoires inclus 8
 - aiguille 37
 - aiguille à oreilles 116
 - aiguille jumelée 9, 33, 40
 - aiguille, enfilage 31
 - aiguilles de la machine à coudre 37
 - alimentation électrique 16
 - appliqué 101
 - assemblage 102
- B**
- bip de fonctionnement 150
 - bobineur de canette 10
 - boîtier solide 9
 - brosse de nettoyage 9, 144
- C**
- canette 9, 26
 - canette, bobinage 7, 22
 - capitonnage 103
 - capitonnage en mouvement libre 104
 - capot du compartiment à canette 11, 27
 - capot supérieur 10
 - caractères 71, 119, 141
 - caractéristiques 7
 - changement de sens de couture 65
 - coins de poches 107
 - combinaison de motifs 120
 - commande de vitesse de couture 12, 105
 - compartiment à canette 26, 143
 - conception de motifs 129
 - coupe-fil 10, 56
 - coupure de fil automatique 7, 62
 - coupure de fil programmée 62
 - coursière 143
 - couteau raseur 9, 78
 - couture automatique de points de renfort 60
 - couture automatique de points inverses 60
 - couture d'une fermeture à glissière 91, 96
 - couture de boutons 84, 89
 - couture de patchwork 102
 - couture en mode "bras libre" 46
 - couture répétée 121
 - couvercle de bobine 9, 23, 29
 - couvercle de plaque d'aiguille 11
 - couvercle du guide-fil 10
 - cuirs/tissus vinyliques 67
 - curseur de réglage des griffes d'entraînement 11, 104
- D**
- découd-vite 9, 87
 - démarrage du travail de couture 52
 - densité du point 123
 - disque du guide-fil 11
 - disque du guide-fil pour le bobinage de la canette et de prétension 10, 24
- E**
- échantillon 65
 - écran à cristaux liquides 13, 18, 21, 150
 - luminosité 21, 150
 - enfilage inférieur 7, 26
 - enfilage supérieur 7, 28
 - enregistrement des motifs 126
 - enregistrement des réglages des points 63
 - entretien 143
- F**
- fente d'installation pour la genouillère 10
 - fil de la canette 26
 - tirer 36
 - fil supérieur 28
 - filet à bobine 9
 - fixation de passepoils 97
- G**
- genouillère 7, 9, 64
 - griffes d'entraînement 11, 104
 - grille d'aération 11
 - guide d'enfilage de la barre de l'aiguille 11
 - guide de dépannage 145
 - guide de quilting 9, 103
 - guide de référence rapide 9
- I**
- instructions de sécurité 1
 - interrupteur d'alimentation principal 11, 17
- J**
- jeu d'aiguilles 9
 - jeu de feuilles quadrillées 9
- L**
- langue 21
 - largeur du point 58
 - commande 105
 - levier boutonnières 11, 86, 108, 110
 - levier d'enfilage de l'aiguille 10
 - levier du pied-de-biche 11
 - ligne de base 81
 - lignes courbes 65
 - longueur du motif 124
 - longueur du point 59

luminosité 21

M

maintenance 143
manches 107
manuel d'instructions 9
messages d'erreur 149
mise en miroir 125
mode de point 70
modification des réglages de la machine 19
molette de réglage de la tension du fil 10, 57
motifs 119
My Custom Stitch (Mon point personnel) 71, 129

N

nettoyage 143

O

œillet 111
ouvertures 107

P

panneau de commande 10, 13
passepoils, fixation 97
pédale 9, 52
perce-œillet 9, 87, 111
pièces cylindriques 46
pied à double entraînement 9, 44, 103
pied pour boutonniers 9, 88
pied pour boutons 9
pied pour fermetures à glissière 9
pied pour monogrammes 9
pied pour ourlets invisibles 9
pied pour surjet 8
pied quilting 1/4 9
pied quilting 1/4 avec guide 9
pied réglable pour fermetures
à glissière/passepoils 9, 96
pied zigzag 9
pied-de-biche 11, 41
pied-de-biche de guidage de points 9, 67
pied-de-biche non adhérent 9, 67
pied-de-biche ouvert 9
pied-de-biche pour quilting 9, 104
plaque d'aiguille 11, 67
plaque de points décoratifs 9
plaque du guide-fil 10
plateau 10
poignée 11
point d'assemblage 100, 116
point de bordure replié 115
point de boutonniers 84
point de croix 119
point de feston 114
point droit 134
point fagot 113
Point faufilage 80
point invisible 82
point smock 114

point zigzag double 77
point zigzag triple 77
points à l'ancienne 116
points d'arrêt 107
points de couture courants 71, 134
points de croix 71, 119, 139
points de renfort 54, 60, 107
points décoratifs 71, 112, 119, 139
points décoratifs courants 71, 119, 140
points intégrés 7
points piqués fantaisie 102
points plumetis 71, 105, 119, 139
points plumetis décoratifs 71, 119, 139
points simples 81
points surfilage 76
porte-bobine 10, 23, 29
porte-bobine supplémentaire 9, 34
position d'arrêt de l'aiguille 60
positionnement aiguille 58, 81
positionnement du tissu 51
pression du pied-de-biche 43
prise d'alimentation électrique 11, 17
prise de pédale 11
prise murale 17

R

rabat régulier 67
réalignement 127
réalignement des motifs 127
récupération d'un motif 127
réglage de la tension des fils 57
réglage des points 134
réglage du pied-de-biche 11, 43
réglages de la machine 19
remplacement de l'aiguille 37, 39
reprise 109
ressort de l'axe du bobineur de canette 23
retournement 125
ruban élastique 98

S

sac pour accessoires 9
sélection de numéro 70
sélection directe 70
sélection du point 72
support de pied-de-biche 11, 43

T

table large 9, 46
taille 122
taille du motif 122
tension des fils 57
tension du fil supérieur 57
tissus élastiques 66, 98
tissus épais 66
tissus fins 66
touche Coupe-fil 12, 55
touche d'annulation/effacement 14
touche de caractères 13
touche de coupure de fil automatique 13

touche de couture automatique de points	
inverses/renfort	13
touche de mémoire	13
touche de mémoire manuelle	13
touche de point de couture courant	13
touche de point décoratif	13
touche de position d'arrêt de l'aiguille	13
touche de pré réglage de point de couture	
courant/motif enregistré	13
touche de réglage	13, 19
touche de remise à zéro	13
touche de sélection de mode d'aiguille	13
touche Marche/Arrêt	12, 52
touche OK	14
touche Point inverse/renfort	12
touche Positionnement aiguille	12
touches de fonctionnement	10, 12
touches de largeur de point	13
touches de longueur de point	13
touches numériques	14
tournevis	9, 40
tournevis en forme de disque	9
triple point élastique	107

V

vérification des motifs	121
vis du support d'aiguille	40
vitesse de couture	52
volant	11, 51

