

Notice
d'utilisation

Sèche-linge

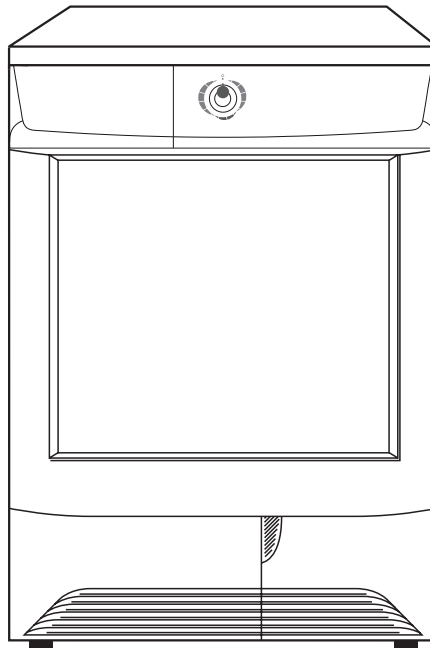

FTK114

Sommaire

Consignes de sécurité importantes	2	Utilisation quotidienne	8
Environnement	4	Entretien et Nettoyage	10
Description du produit	5	Que faire si...	12
Avant d'utiliser le sèche-linge pour la première fois	6	Réglages de l'appareil	13
Tableau des programmes	6	Caractéristiques techniques	14
Tri et préparation du linge	7	Installation	15
		Maintenance	16

Sous réserve de modifications

Consignes de sécurité importantes

Important Pour votre sécurité et pour garantir une utilisation correcte de l'appareil, lisez attentivement cette notice d'utilisation, ainsi que ses conseils et avertissements, avant d'installer et d'utiliser l'appareil pour la première fois. Pour éviter toute erreur ou accident, veillez à ce que toute personne qui utilise l'appareil connaisse bien son fonctionnement et ses options de sécurité. Conservez cette notice avec l'appareil. Si l'appareil devait être vendu ou cédé à une autre personne, assurez-vous que la notice d'utilisation l'accompagne, afin que le nouvel utilisateur soit correctement informé du fonctionnement de celui-ci et des avertissements s'y rapportant.

Consignes générales de sécurité

- Il est dangereux de modifier ou d'essayer de modifier les caractéristiques techniques de cet appareil.
- Cet appareil n'est pas conçu pour être utilisé par des personnes (y compris des enfants) dont les facultés physiques, sensorielles sont réduites, ou qui manquent d'expérience et de connaissances, à moins qu'une personne responsable de leur sécurité ne les supervise ou leur donne des instructions sur la manière de l'utiliser.
- Veillez à empêcher vos animaux familiers de se glisser dans le tambour. Pour éviter cela, vérifiez l'intérieur du tambour avant d'utiliser l'appareil.
- Les objets tels que les pièces de monnaie, les épingles de sûreté, les clous, les vis, les cailloux ou tout autre objet dur, tranchant, peuvent provoquer d'importants dégâts et ne doivent pas être placés dans l'appareil.
- Pour éviter les risques d'incendie dus à un séchage excessif, n'utilisez pas l'appareil pour le séchage

des pièces de linge suivantes : coussins, oreillers, couvertures matelassées et similaires (ces pièces accumulent la chaleur).

- Les pièces contenant de l'éponge de caoutchouc (mousse de latex), les bonnets de bains, tissus imperméables, articles renforcés de caoutchouc ou vêtements et taies d'oreiller rembourrés d'éponge de caoutchouc ne doivent pas être séchés dans un sèche-linge.
- Débranchez toujours l'appareil après son utilisation, nettoyage et entretien.
- N'essayez en aucun cas de réparer l'appareil vous-même. Les réparations effectuées par du personnel non qualifié peuvent provoquer des blessures ou le mauvais fonctionnement de l'appareil. Contactez le Centre de service après-vente le plus proche. Exigez des pièces d'origine.
- Le linge sale, taché d'huile culinaire, d'acétone, d'essence, de kérosène, de produit détachant, de térébenthine, de cire ou de décapant pour cire doit être lavé à l'eau chaude avec une plus grande quantité de lessive avant d'être séché dans le sèche-linge.
- **Risque d'explosion** : ne séchez jamais du linge qui serait entré en contact avec des solvants inflammables (essence, alcool dénaturé, fluide de nettoyage à sec et similaire). Ces substances sont volatiles et pourraient causer une explosion. Ne séchez que du linge lavé à l'eau.
- **Danger d'incendie** : le linge taché ou imbibé d'huile végétale ou d'huile culinaire peut être à l'origine d'un incendie et ne doit pas être placé dans le sèche-linge.

- Si le linge a été lavé avec un produit détachant, effectuez un cycle de rinçage supplémentaire avant de le mettre dans le sèche-linge.
- Vérifiez que les poches des vêtements à sécher ne contiennent pas de briquet à gaz ou d'allumettes



Avertissement N'arrêtez jamais le sèche-linge avant la fin du cycle de séchage à moins de sortir immédiatement tout le linge et de le déplier pour mieux dissiper la chaleur. Risque d'incendie !

- **Risque d'électrocution !** Ne pas asperger l'appareil d'eau.

Installation

- Cet appareil est lourd. Faites attention lors de son déplacement.
- Déballez l'appareil et vérifiez qu'il n'est pas endommagé. En cas de doute, ne l'utilisez pas et contactez le magasin vendeur.
- Avant d'utiliser l'appareil, enlever tous les éléments de protection de transport. En cas de non-respect de cette recommandation, l'appareil ou les accessoires risquent d'être sérieusement endommagés. Voir le chapitre correspondant dans cette notice d'utilisation.
- Le cycle de séchage se termine par une phase sans chauffage (cycle de refroidissement) pour éviter que le linge ne reste longtemps à haute température et ne subisse des dommages.
- Ne confiez les travaux électriques de votre habitation nécessaires à l'installation de votre appareil qu'à un électricien qualifié.
- Veillez à ne pas écraser le cordon d'alimentation avec l'appareil.
- Si l'appareil est placé sur une moquette, ajustez les pieds afin de permettre à l'air de circuler librement sous l'appareil.
- Après avoir installé l'appareil, vérifiez qu'il n'écrase pas le cordon d'alimentation.
- Si le sèche-linge est placé au-dessus d'un lave-linge, utilisez le kit de superposition (accessoire en option).

Utilisation

- Cet appareil est destiné à un usage particulier. Il ne doit jamais être utilisé à d'autres fins que celles pour lesquelles il a été conçu.

- Ne séchez en machine que les articles pouvant supporter ce traitement. Suivez les indications se trouvant sur l'étiquette dont chaque article est muni.
- N'introduisez dans le sèche-linge que du linge propre.
- Ne surchargez pas l'appareil. Voir la section appropriée dans la notice d'utilisation.
- Ne placez pas de linge non essoré dans le sèche-linge.
- Ne séchez pas en machine les articles entrés en contact avec des détachants volatiles. Si de tels détachants sont utilisés avant le lavage en machine, il faudra attendre que le fluide se soit évaporé avant d'introduire les articles dans l'appareil.
- Ne tirez jamais sur le cordon d'alimentation pour le débrancher ; mais toujours au niveau de la fiche.
- N'utilisez jamais le sèche-linge si le cordon d'alimentation, le bandeau de commande, le plan de travail ou la base sont endommagés et permettent l'accès à l'intérieur de l'appareil.
- Les assouplissants ou autres produits similaires doivent être utilisés conformément aux instructions de leur fabricant.
- **Attention - surface chaude :** Ne touchez pas la surface du diffuseur de lampe de la porte quand l'éclairage est allumé (uniquement les sèche-linge dotés d'un éclairage de tambour interne).

Sécurité des enfants

- Cet appareil ne doit pas être utilisé par de jeunes enfants ou des personnes infirmes sans supervision.
- Veillez à ce que les enfants ne jouent pas avec l'appareil.
- Les matériaux d'emballage (par ex. les films plastiques, le polystyrène) représentent un danger pour les enfants - risque d'asphyxie ! Conservez-les hors de la portée des enfants.
- Rangez les détergents en lieu sûr, hors de la portée des enfants.
- Assurez-vous que les enfants ou vos animaux domestiques ne pénètrent pas dans le tambour.

Environnement

Le symbole  sur le produit ou son emballage indique que ce produit ne peut être traité comme déchet ménager. Il doit être remis au point de collecte dédié à cet effet (collecte et recyclage du matériel électrique et électronique).

En procédant à la mise au rebut de l'appareil dans les règles de l'art, nous préservons l'environnement et notre sécurité, s'assurant ainsi que les déchets seront traités dans des conditions optimum.

Pour obtenir plus de détails sur le recyclage de ce produit, veuillez prendre contact avec les services de votre commune ou le magasin où vous avez effectué l'achat.

Ancien appareil

Avertissement

Débranchez l'appareil s'il ne doit plus être utilisé. Coupez le cordon d'alimentation au ras de l'appareil et jetez-le avec la prise. Neutralisez le dispositif de fermeture de porte. Vous évitez ainsi que des enfants s'enferment à l'intérieur de l'appareil et mettent leur vie en danger.

Matériaux d'emballage

Les matériaux d'emballage respectent l'environnement et sont recyclables. Les éléments en plastique sont

identifiés par les sigles >PE<, >PS<, etc. Veuillez jeter les matériaux d'emballage dans le conteneur approprié du centre de collecte des déchets de votre commune.

Conseils relatifs à l'environnement

- Le sèche-linge rend le linge duveteux et doux. Il est par conséquent inutile d'utiliser un adoucissant lors du lavage.
- Le sèche-linge fonctionne le plus économiquement possible si vous :
 - laissez constamment dégagée la grille d'aération située sur le socle du sèche-linge ;
 - respectez les charges indiquées dans le tableau récapitulatif des programmes ;
 - aérez suffisamment la pièce ;
 - nettoyez les filtres microfin et grossier après chaque cycle de séchage ;
 - essorez suffisamment le linge avant de le sécher.



La consommation d'énergie dépend de la vitesse d'essorage du lave-linge. Plus la vitesse d'essorage est élevée plus la consommation d'énergie est basse.

Description du produit

Description de l'appareil

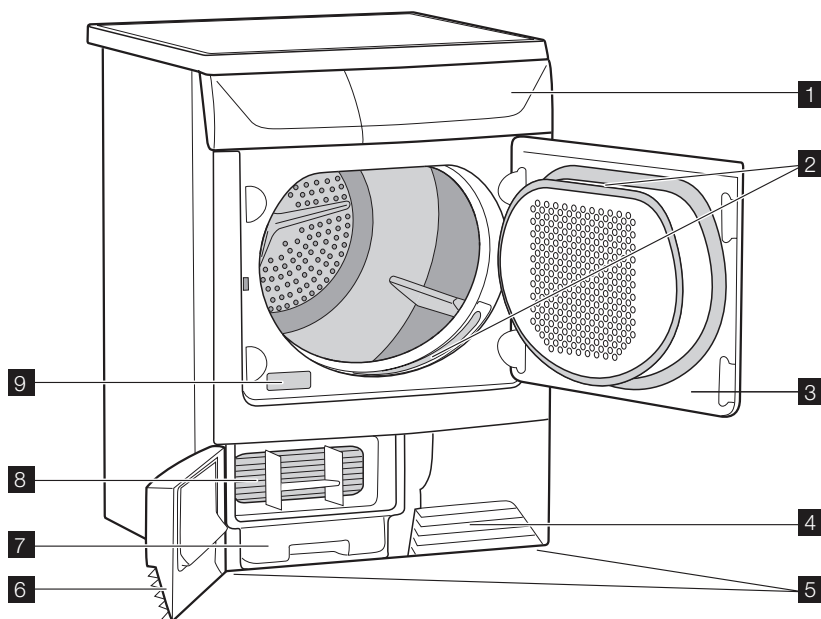

- 1** Bandeau de commandes
- 2** Filtres à peluches
- 3** Porte
- 4** Grille de ventilation
- 5** Pieds réglables
- 6** Trappe du condenseur
- 7** Bac d'eau de condensation
- 8** Condenseur thermique
- 9** Plaque signalétique

Bandeau de commande

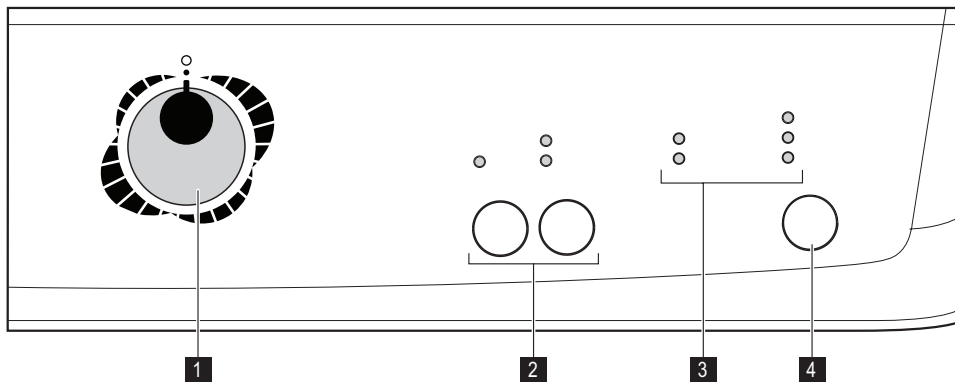

1 Sélecteur de programme et  touche Arrêt

2 Touches de fonction

3 Voyant déroulement de programme

- Voyant Séchage
- Voyant Anti-Froissage/Fin

- Voyant Condenseur

- Voyant Filters

- Voyant Bac plein





4 Touche Marche/Arrêt



















Avant d'utiliser le sèche-linge pour la première fois

Afin d'éliminer tout résidu éventuellement généré en cours de production, avant la première utilisation de votre sèche-linge, essuyez le tambour à l'aide d'un

chiffon humide ou lancez un cycle court (30 minutes environ) en plaçant quelques chiffons humides dans l'appareil.

Tableau des programmes

Programmes	Durée (approximative) en minutes	Charge max. (poids linge sec)	Application/Propriétés	Etiquette d'entretien
Coton Très sec	140	7 kg	Séchage complet des textiles épais ou multicouches (ex. linge en tissu éponge, peignoirs de bain).	 
Coton Sec	130	7 kg	Séchage complet des textiles épais ou multicouches (ex. linge en tissu éponge, peignoirs de bain).	 





Programmes	Durée (approximative) en minutes	Charge max. (poids linge sec)	Application/Propriétés	Étiquette d'entretien
Coton Prêt à ranger ¹⁾	125	7 kg	Séchage complet des textiles d'une épaisseur homogène (ex. linge en tissu éponge, serviettes éponge, tricotés).	 
Coton Légèrement humide ¹⁾	105	7 kg	Pour les tissus fins à repasser (ex. tricotés, chemises).	 
Coton Prêt à repasser ¹⁾	85	7 kg	Pour les tissus fins à repasser (ex. tricotés, chemises).	 
Synthétiques Très sec	45	3 kg	Séchage complet des textiles épais ou multicouches (ex. pull-overs, linge de lit, linge de table).	  
Synthétiques Prêt à ranger ¹⁾	40	3 kg	Pour les tissus fins ne nécessitant pas de repassage (ex. chemises faciles à repasser, linge de table, layette, chaussettes, lingerie à baleines ou armatures).	  
Synthétiques Prêt à repasser	30	3 kg	Pour les tissus fins à repasser (ex. tricotés, chemises).	  
Jeans	125	7 kg	Pour les vêtements de sport comme les jeans, les sweats, etc., en tissus d'épaisseurs diverses (ex. au niveau du poignet, du col ou des coutures).	  

1) Conformément à CEI 61121

Tri et préparation du linge

Tri du linge

- Tri du linge par type de tissu :
 - Coton/lin pour les programmes de type Coton.
 - Textiles mixtes et synthétiques pour les programmes de type Synthétiques.
- Tri du linge par type d'étiquette : Signification des étiquettes d'entretien :

	Séchage en sèche-linge en principe possible
	Séchage à température normale
	Séchage à température modérée
	Séchage en sèche-linge interdit

Important N'introduisez pas dans l'appareil de linge humide non désigné sur l'étiquette d'entretien comme pouvant être séché en sèche-linge.

Cet appareil peut être utilisé pour tout le linge dont l'étiquette indique qu'il peut être séché en sèche-linge.

- Ne séchez pas les vêtements neufs de couleur avec du linge de couleur claire. Les textiles pourraient déteindre.
- Ne séchez pas les lainages et les sous-vêtements à l'aide du programme Très sec. Ils pourraient rétrécir !

Préparation du linge

- Pour éviter que le linge ne s'emmêle : fermez les boutons pression et les fermetures à glissière, et nouez les ceintures, cordons ou rubans (ex. ceintures de tabliers).
- Videz les poches. Enlevez toutes les pièces métalliques (trombones, épingles de sûreté, etc.).
- Retournez sur l'envers les articles doublés (ex. anoraks avec doublure en coton : la doublure doit être à l'extérieur). Ces tissus sécheront mieux.

Important Ne surchargez pas l'appareil. Respectez la charge maximale de chargement.

Utilisation quotidienne

Mise sous tension de l'appareil

Placez le sélecteur de programmes sur n'importe quel programme. L'appareil est mis sous tension.

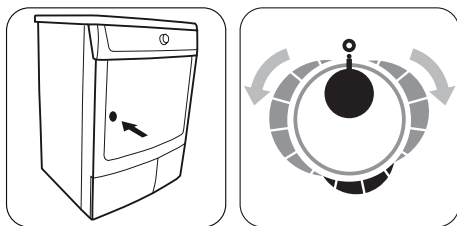

Poids du linge

Type de linge	Poids
Peignoir	1 200 g
Serviette	100 g
Housse de couette	700 g
Drap	500 g
Taie d'oreiller	200 g
Nappe	250 g
Drap de bain	200 g
Torchon	100 g
Chemise de nuit	200 g
Sous-vêtements féminins	100 g
Chemise de travail pour homme	600 g
Chemise de travail pour homme	200 g
Pyjama pour homme	500 g
Chemisier	100 g
Sous-vêtements masculins	100 g

Ouverture de la porte et chargement

1. Ouvrez la porte.
2. Dépliez les pièces de linge une à une et introduisez le linge (sans le comprimer).

Attention Assurez-vous que le linge ne reste pas coincé entre la porte et le filtre (ou le joint).

3. Fermez la porte correctement. Vous devez entendre un "clac".

Sélection du programme

Tournez le sélecteur de programme sur le programme souhaité. Le voyant Marche/Arrêt clignote.

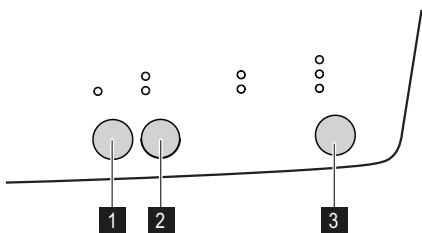

Sélection de fonctions complémentaires

Vous pouvez choisir parmi les fonctions complémentaires suivantes :

touche 1 - Séchage Doux

touche 2 - Textile

Séchage Doux

Cette touche permet de réduire la température de séchage pour le linge délicat. Le voyant correspondant s'allume. Cette option peut également être utilisée pour un séchage dont la durée est contrôlée.

Textile

Appuyez à plusieurs reprises sur la touche Textile pour sélectionner l'option souhaitée. Le voyant correspondant s'allume. Vous pouvez sélectionner 2 options différentes : Cycle Coton : à utiliser pour le coton, et Délicat : à utiliser pour les synthétiques ou le linge délicat.

Démarrage du programme

Une fois le programme et les options sélectionnés, appuyez sur la touche (départ/pause) Marche/Arrêt pour démarrer le sèche-linge. Le voyant correspondant s'arrêtera de clignoter. Si le sélecteur de programmes est tourné sur une autre position lorsque l'appareil est en cours de fonctionnement, l'avertisseur sonore retentira et les voyants indicateurs de la phase clignoteront. Le tambour tourne alternativement dans les deux sens pendant le séchage.

Tous les programmes de séchage se terminent par 10 minutes de refroidissement. Après cette phase, vous pouvez sortir le linge.

En cas d'ouverture de la porte de l'appareil ou du volet inférieur pendant l'exécution d'un programme, il faut appuyer de nouveau sur cette touche après avoir refermé la porte pour redémarrer le programme à partir du point où il a été interrompu. Cette touche doit également être actionnée après une coupure de courant

et après avoir rempli le réservoir d'eau, si ce dernier s'est vidé en cours de programme et le voyant **Bac plein** s'étant allumé.

Dans les deux cas, le voyant Marche/Arrêt clignote pour vous indiquer que la touche départ doit à nouveau être actionnée.

Voyants

Ces voyants remplissent les fonctions suivantes :

- **Séchage** voyant : Ce voyant signale que l'appareil est en phase de séchage.
- **Anti-Froissage/Fin** voyant : Ce voyant s'allume à la fin de la phase de refroidissement, pendant la phase de défroissage et à la fin du programme.
- **Bac plein** voyant : Ce voyant signale que l'appareil est en phase de séchage. Ce voyant s'allume à la fin du programme pour vous rappeler que le bac d'eau doit être vidé. Si ce voyant s'allume pendant un programme, il indique que le bac de récupération de l'eau de condensation est plein. Le signal sonore retentit, le programme s'arrête et le voyant de la touche Marche/Arrêt clignote. Ce voyant s'allume également pour signaler que le bac de récupération de l'eau de condensation n'est pas inséré correctement.
- **Filtre** voyant : Ce voyant s'allume à la fin du programme si les filtres doivent être nettoyés.
- **Condenseur** voyant : Ce voyant s'allume tous les 80 cycles de séchage pour vous rappeler que le condenseur doit être nettoyé.

Modification d'un programme

Pour modifier un programme en cours, tournez d'abord le sélecteur de programme sur la position - **O** OFF. Le programme est annulé.

i Vous ne pouvez plus modifier le programme une fois qu'il a démarré. Si vous essayez quand même de modifier le programme en utilisant le sélecteur de programme ou en appuyant sur la touche de fonction (sauf la fonction **Alarme**¹⁾), le voyant de la touche Marche/Arrêt clignote momentanément en rouge. Cela n'affecte toutefois pas le programme de séchage (protection du linge).

1) Sèche-linge avec touche d'alarme uniquement

A la fin du programme de lavage

Si vous ne retirez pas le linge à la fin du cycle, le sèche-linge procède à une phase antifroissage (durée : 30 minutes maximum).

Si vous ne retirez pas le linge, le sèche-linge se met à l'arrêt automatiquement à la fin de la phase antifroissage. Les voyants **Anti-Froissage/Fin**, **Filtres** et **Bac plein** restent allumés et l'alarme retentit pendant 2 minutes.

Tournez le sélecteur sur "O" pour mettre hors tension l'appareil. Retirez le linge du tambour, en veillant à ne rien oublier dans le tambour.

Si vous n'utilisez plus le lave-linge, fermez le robinet d'arrivée d'eau. Laissez la porte entrouverte pour em-

pêcher la formation de moisissures et d'odeurs désagréables.

 Si vous ouvrez puis fermez la porte avant de tourner le sélecteur de programme sur "O", tous les voyants correspondant aux phases du programme s'allument.

Après chaque utilisation

- Nettoyez les filtres.
- Videz le bac de récupération de l'eau de condensation.

Entretien et Nettoyage

Nettoyage des filtres à peluches

Pour garantir un fonctionnement parfait de l'appareil, il faut nettoyer les filtres à peluches à l'intérieur de la porte et à l'avant du tambour après chaque cycle de séchage.

 **Attention** Remarque importante. N'utilisez jamais votre sèche-linge sans le filtre à peluches ou avec un filtre à peluche endommagé ou bouché.

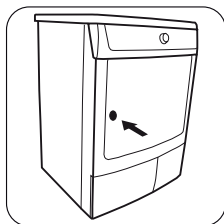

1. Ouvrez la porte.

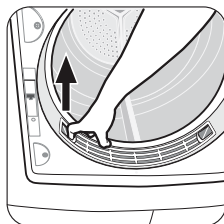

2. Après un certain temps, une patine due aux résidus de détergent présents sur le linge se forme sur les filtres. Dans ce cas, nettoyez les filtres à l'eau chaude et une brosse. Retirez le filtre de la porte.

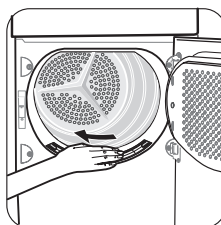

3. Humectez votre main pour nettoyer le filtre micro-fin intégré dans la partie inférieure du tambour.

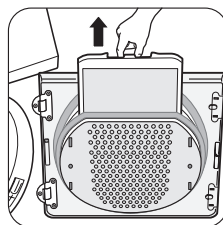

4. Enlevez les peluches du filtre, de préférence en vous humectant la main. Remettez le filtre en place.

Nettoyage du condenseur

Nettoyez le condenseur lorsque le voyant **Condenseur** s'allume.

Le condenseur se situe dans la partie inférieure de l'appareil, derrière une petite trappe.

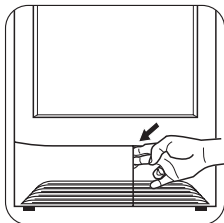

1. Pour ouvrir la trappe, poussez sur le loquet comme indiqué. Pendant ou après le cycle de séchage, il est normal que de l'eau soit présente à la surface d'ouverture du condenseur.

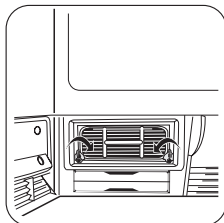

2. Abaissez les deux loquets d'arrêt rouges.

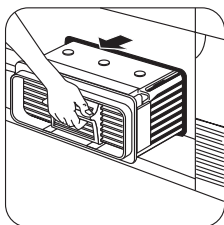

3. Retirez le condenseur en le maintenant par la poignée.

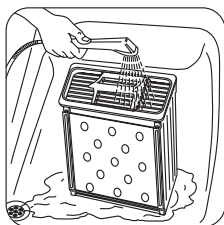

4. Nettoyez-le à l'aide d'une brosse et rincez-le au besoin sous la douche. Nettoyez également l'extérieur, en enlevant toutes les peluches. Nettoyez le joint en caoutchouc autour du condenseur et celui à l'intérieur de la petite trappe à l'aide d'un chiffon humide.

Important N'utilisez pas d'objets ou ustensiles pointus pour nettoyer les espaces entre les plaques, car cela risquerait d'endommager le condenseur et il pourrait perdre son étanchéité. Remettez le condenseur en place, relevez les loquets d'arrêt rouges et fermez la trappe.

Important N'utilisez pas cet appareil sans condenseur.

Vidange du bac d'eau de condensation

L'eau extraite du linge se condense à l'intérieur de l'appareil et s'accumule dans un bac. Il faut vider le bac après chaque cycle de séchage pour garantir le bon fonctionnement de l'appareil lors de son utilisation suivante. Le voyant **Bac plein** vous rappelle cette opération.

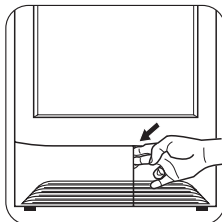

1. Ouvrez la petite trappe dans le bas de l'appareil.

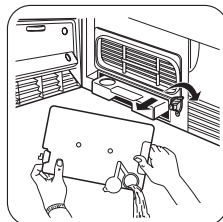

2. Relevez le loquet d'arrêt jaune.

3. Sortez le bac.

4. Ouvrez le petit cache et laissez l'eau s'écouler.

5. Fermez le petit cache et réintroduisez correctement le bac.

6. Poussez-le jusqu'à ce que vous entendiez un "clic", puis relevez le loquet d'arrêt jaune pour le verrouiller.

7. Fermez la petite trappe et appuyez de nouveau sur la touche **Marche/Arrêt** pour pouvoir poursuivre le programme.

Nettoyage du tambour

! **Attention** Attention ! N'utilisez pas de produits abrasifs ou laine d'acier pour nettoyer le tambour.

i Le calcaire contenu dans l'eau ou les résidus de produits de lavage peuvent laisser un dépôt à peine visible à l'intérieur du tambour. Dans ce cas, le détecteur d'humidité ne peut alors plus reconnaître de manière fiable le taux d'humidité, ce qui peut expliquer que lorsque vous sortez le linge, il risque d'être encore relativement humide.

Nettoyez l'intérieur et les nervures du tambour à l'aide d'un détergent doux et d'un chiffon humide.

Nettoyage du bandeau de commande et de la carrosserie

 **Attention** Attention ! N'utilisez jamais de produits abrasifs ou caustiques.

Utilisez un chiffon humide pour nettoyer la carrosserie et le bandeau de commande.

Que faire si...

Se dépanner soi-même

Certains problèmes sont dus à un manque de maintenance simple ou à des inattentions. Ils peuvent être facilement résolus sans faire appel à un spécialiste.

Effectuez les vérifications suivantes sur votre appareil avant d'appeler votre service après-vente.

En cours de fonctionnement, il est possible que le voyant Marche/Arrêt rouge clignote pour indiquer une anomalie

Une fois le problème résolu, appuyez sur la touche Marche/Arrêt pour redémarrer le programme. Si le problème persiste malgré toutes les vérifications, contactez votre service après-vente.

Anomalie	Cause possible	Solution
Le sèche-linge ne démarre pas.	L'appareil n'est pas branché ou le fusible est grillé.	Branchez l'appareil sur le secteur. Contrôlez le fusible dans la boîte à fusibles (installation domestique).
	La porte de chargement est ouverte.	Fermez la porte de chargement.
	Avez-vous appuyé sur la touche Marche/Arrêt ?	Appuyez de nouveau sur la touche Marche/Arrêt
Les résultats de séchage ne sont pas satisfaisants.	Le programme choisi ne convient pas au linge.	À l'avenir, sélectionnez un autre programme (voir le chapitre 'Guide des programmes').
	Les filtres à peluches sont obstrués.	Nettoyez le filtre à peluches.
	Le filtre de l'échangeur de chaleur est obstrué.	Nettoyez le filtre de l'échangeur de chaleur.
	L'échangeur de chaleur est obstrué par des peluches.	Nettoyez l'échangeur de chaleur.
	Le volume de linge est excessif.	Conformez-vous aux charges recommandées.
La porte ne ferme pas.	Les fentes d'aération dans le bas de l'appareil sont bouchées.	Libérez les fentes d'aération.
	L'intérieur et les nervures du tambour sont couverts de résidus.	Nettoyez l'intérieur et les nervures du tambour.
	Le filtre fin et/ou le filtre à grosses mailles n'est pas (ne sont pas) en place.	Mettez les filtres bien en place.

Lorsque vous appuyez sur une touche, il ne se passe rien.	Protection du séchage. Après le démarrage du programme, il n'est plus possible de sélectionner des options.	Tournez le sélecteur de programmes sur la position O arrêt . Sélectionnez à nouveau le programme.
Le cycle de séchage s'arrête peu de temps après le démarrage du programme. Anti-Froissage/Fin voyant allumé.	Vous n'avez pas chargé une quantité suffisante de linge ou le linge chargé est trop sec pour le programme sélectionné.	Sélectionnez un programme temporisé
Le programme ne fonctionne pas, le voyant Bac plein est allumé.	Le bac de récupération de l'eau de condensation est plein.	Videz le bac d'eau de condensation puis lancez le programme en appuyant sur la touche Marche/Arrêt .
La durée du cycle de séchage est anormalement longue. Remarque : après environ 5 heures, le cycle de séchage s'arrête automatiquement (voir le chapitre " Cycle de séchage complet ").	Le filtre à peluches est obstrué.	Nettoyez le filtre à peluches.
	Le filtre de l'échangeur de chaleur est obstrué.	Nettoyez le filtre de l'échangeur de chaleur.
	Le volume de linge est excessif. Le linge n'a pas été suffisamment essoré.	Réduisez la charge. Essorez suffisamment le linge avant de le mettre dans le sèche-linge.
	La température ambiante est particulièrement élevée. Le compresseur est momentanément à l'arrêt comme dispositif de sécurité contre les surcharges.	Il s'agit d'une fonction automatique et l'appareil ne présente aucun défaut. Si possible, abaissez la température de la pièce.

Réglages de l'appareil

Alarme : désactivation permanente

- Placez le sélecteur de programmes sur n'importe quel programme.
- Appuyez simultanément sur les touches **Séchage Doux** et **Textile** et maintenez-les appuyées pendant environ 5 secondes.
- L'alarme sera par défaut désactivée.

Caractéristiques techniques

Cet appareil est conforme aux Directives UE suivantes :

- 2006/95/CE du 12.12.2006 Directive Basse tension
- 89/336/CEE du 03.05.1989 Directive Compatibilité électromagnétique, y compris la Directive rectificative 92/31/CEE
- 93/68/CEE du 22.07.1993 Directive Marquage CE

Hauteur x Largeur x Profondeur	85 x 60 x 58 cm
Volume du tambour	108 l
Profondeur avec porte ouverte	109 cm
Possibilité de réglage en hauteur	1,5 cm
Poids à vide	environ 37,5 kg
Volume de remplissage (en fonction du programme) 1)	max. 7 kg
Tension	230 V
Fusible requis	10A
Puissance totale	2350 W
Classe énergétique	C
Consommation d'énergie (7 kg de coton, préalablement essoré à 1000 tr/min) ²⁾	4,4 kWh
Consommation d'énergie annuelle moyenne	298,2 kWh
Usage prévu	Domestique
Température ambiante autorisée	+ 5°C à + 35°C

Consommations

Les consommations ont été mesurées dans des conditions d'essai normalisées. Les consommations réelles dépendent des conditions d'utilisation de l'appareil.

Programme	Consommation d'énergie en kWh / temps de séchage moyen en minutes.
CotonPrêt à ranger ²⁾	4,4 / 140 (7 kg de linge préalablement essoré à 1000 tr/min) 3,9 / 125 (7 kg de linge préalablement essoré à 1400 tr/min)
CotonPrêt à repasser ²⁾	3,41 / 110 (7 kg de linge préalablement essoré à 1000 tr/min) 2,9 / 95 (7 kg de linge préalablement essoré à 1400 tr/min)
SynthétiquesPrêt à ranger ²⁾	1,35 / 50 (3 kg de linge préalablement essoré à 1200 tr/min)

1) Des indications du poids de remplissage différentes peuvent être nécessaires selon les pays, en raison des méthodes de mesure différentes.

2) Conformément à EN 61121

Installation

Important Pour transporter l'appareil, placez-le à la verticale.

Emplacement

- Par commodité, il est conseillé d'installer l'appareil près de votre lave-linge.
- Le sèche-linge doit être installé dans un lieu propre, à l'abri de la poussière.
- L'air doit pouvoir circuler librement tout autour de l'appareil. N'obstruez pas la grille d'aération frontale ou les grilles d'entrée d'air à l'arrière de l'appareil.
- Pour limiter au minimum les vibrations et le bruit pendant le fonctionnement du sèche-linge, installez-le sur une surface robuste et parfaitement horizontale.
- Après l'installation du sèche-linge, mettez-le d'aplomb à l'aide d'un niveau à bulle. S'il n'est pas d'aplomb, rectifiez en vissant ou dévissant les pieds de réglage.
- Les pieds ne doivent jamais être retirés. Veillez à ne pas limiter la circulation de l'air au sol par des tapis à longs poils, des morceaux de bois, etc. Il pourrait se produire une accumulation de chaleur qui nuirait au fonctionnement du moteur et risquerait de l'endommager.

Important

La température de l'air chaud dégagé par le sèche-linge peut atteindre 60 °C. L'appareil ne doit donc pas être installé sur des sols non résistants aux températures élevées.

Pendant le fonctionnement du sèche-linge, la température ambiante ne doit pas être inférieure à +5 °C ou supérieure à +35 °C pour ne pas compromettre le bon fonctionnement de l'appareil.

Important Si l'appareil doit être déplacé, transportez-le verticalement.

Important L'appareil ne doit pas être installé derrière une porte à serrure, une porte coulissante ou une porte battante avec charnière du côté opposé de celle de l'appareil.

Débridage

! **Attention** Retirez tous les emballages de transport avant d'utiliser l'appareil.

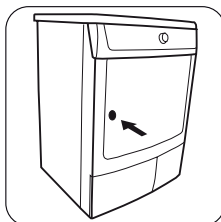

1. Ouvrez la porte.

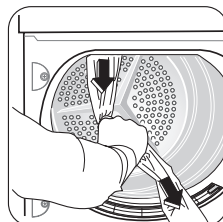

2. Retirez les bandes adhésives de l'intérieur de l'appareil, sur la partie supérieure du tambour.

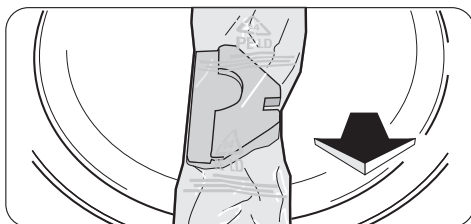

3. Enlevez le tuyau flexible et le rembourrage en polystyrène.

Branchement électrique

Contrôlez les caractéristiques électriques de l'appareil (tension d'alimentation, type de courant, fusibles, etc.) sur la plaque signalétique. La plaque signalétique est située près de la porte (voir le chapitre "Description du produit").

! **Avertissement** Le fabricant décline toute responsabilité en cas de dommage ou blessure, suite au non-respect des consignes de sécurité susmentionnées.

Le remplacement du cordon d'alimentation de l'appareil doit être effectué par le service après-vente de votre magasin vendeur.

! **Avertissement** Le cordon d'alimentation doit être accessible après l'installation de l'appareil.

Inversion de la porte

Pour faciliter le chargement et le déchargement du linge, il est possible d'inverser la porte.

 **Avertissement** Cette opération doit être effectuée par un technicien agréé.

Veillez contacter le Service après-vente. Le technicien effectuera l'inversion de la porte à vos frais.

Accessoires spéciaux

• kit de superposition

 Disponible auprès du service après-vente de votre magasin vendeur

Ces kits de superposition permettent d'installer en colonne un sèche-linge et un lave-linge (60 cm de largeur, à chargement frontal) afin de gagner de l'espace. Le lave-linge doit être posé sur le sol et le sèche-linge installé au-dessus.

Lisez attentivement la notice fournie avec le kit.

• kit de vidange

 Disponible auprès du service après-vente de votre magasin vendeur

Kit d'installation qui permet de vidanger directement dans l'évier ou un siphon l'eau de condensation qui se forme pendant chaque cycle de séchage. Il n'est plus nécessaire de vider le bac d'eau de condensation mais celui-ci doit rester en place dans l'appareil. Lisez attentivement la notice fournie avec le kit.

• socle à tiroir

 Disponible auprès du service après-vente de votre magasin vendeur

Pour placer le sèche-linge à une hauteur optimale et disposer de plus d'espace de rangement (ex. pour le linge).

Lisez attentivement la notice fournie avec le kit.

Maintenance

Si vous constatez des anomalies techniques, veuillez d'abord vérifier si vous ne pouvez pas résoudre vous-même le problème à l'aide des instructions fournies - voir Chapitre *En cas d'anomalie de fonctionnement*.

Si l'anomalie persiste, veuillez contacter le Service après-vente de votre magasin vendeur.

Afin de pouvoir vous aider rapidement, nous avons besoin des informations suivantes :

- Description du modèle
- Numéro produit (PNC)
- Numéro de série (n° S sur la plaque signalétique collée sur l'appareil - pour trouver son emplacement, voir le Chapitre *Description du produit*)

- Type de défaut

- Messages d'erreur affichés par l'appareil

Afin de disposer des numéros de référence requis de l'appareil, nous vous conseillons de les noter ci-dessous :

Description du modèle :
PNC :
N° S :

www.electrolux.com