

FAURE

NOTICE D'UTILISATION

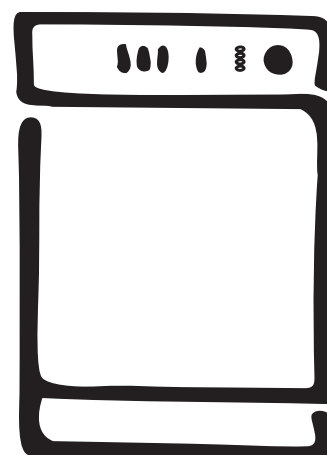
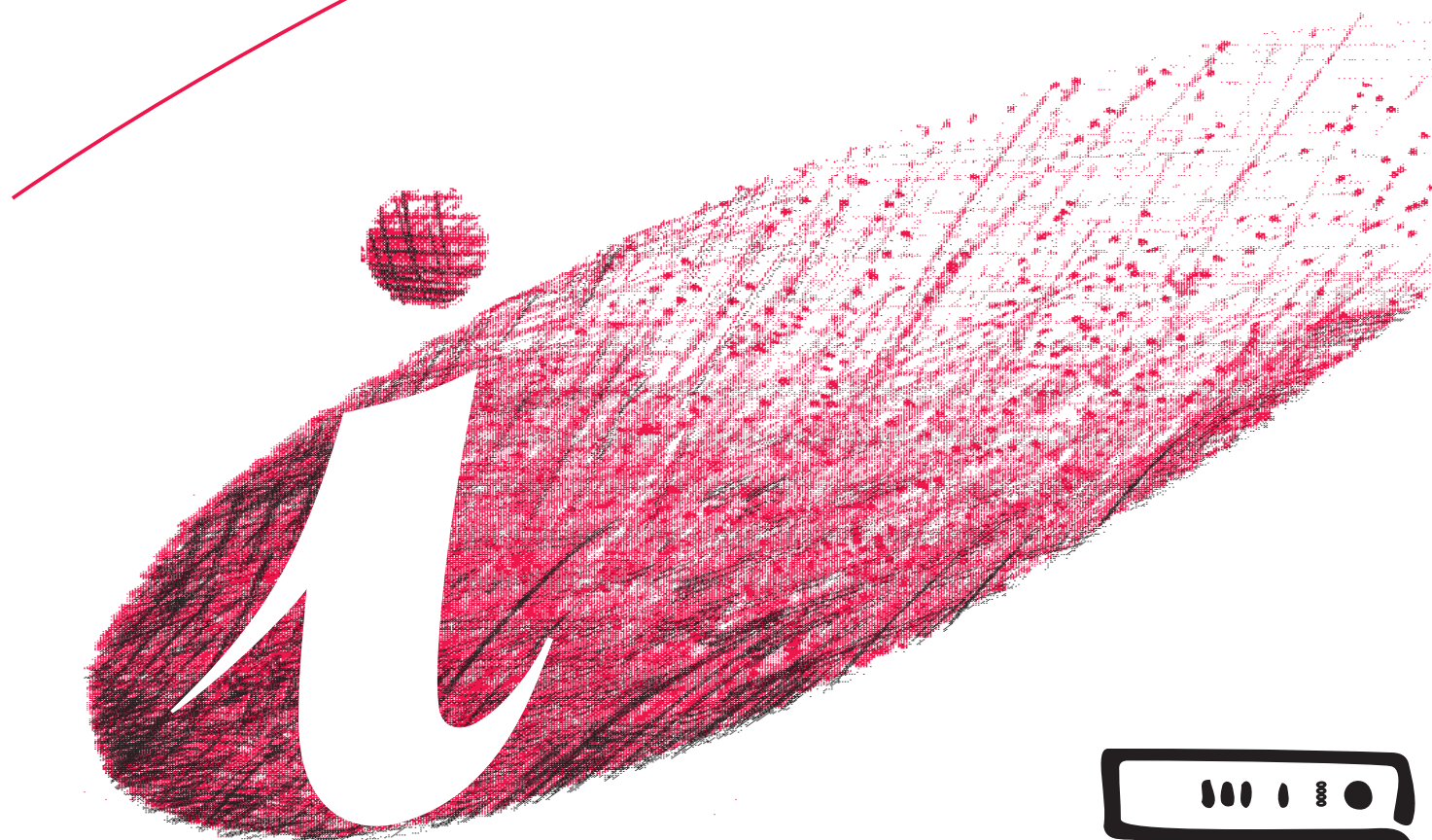

SECHE-LINGE

FTK 210









125981210

 Débridage: voir page 15

Sécurité

Lors de sa fabrication, cet appareil a été construit selon des normes, directives et/ou décrets pour une utilisation sur le territoire français.

Pour la sécurité des biens et des personnes ainsi que pour le respect de l'environnement, vous devez d'abord lire impérativement les préconisations suivantes avant toute utilisation de votre appareil.

-  Pour éviter tout risque de détérioration de l'appareil, transportez-le dans sa position d'utilisation muni de ses cales de transport (selon modèle).
-  Au déballage de celui-ci, et pour empêcher des risques d'asphyxie et corporel, tenez les matériaux d'emballage hors de la portée des enfants.
-  Pour éviter tout risque (mobilier, immobilier, corporel,...), l'installation, les raccordements (eau, gaz, électricité, évacuation selon modèle), la mise en service et la maintenance de votre appareil doivent être effectués par un professionnel qualifié.
-  Votre appareil a été conçu pour être utilisé par des adultes. Il est destiné à un usage domestique normal. Ne l'utilisez pas à des fins commerciales ou industrielles ou pour d'autres buts que ceux pour lesquels il a été conçu. Vous éviterez ainsi des risques matériel et corporel.
-  Débranchez votre appareil avant toute opération de nettoyage manuel. N'utilisez que des produits du commerce non corrosifs ou non inflammables. Toute projection d'eau ou de vapeur est proscrite pour écarter le risque d'électrocution.
-  Si votre appareil est équipé d'un éclairage, débranchez l'appareil avant de procéder au changement de l'ampoule (ou du néon, etc.) pour éviter de s'électrocuter.
-  Afin d'empêcher des risques d'explosion et d'incendie, ne placez pas de produits inflammables ou d'éléments imbibés de produits inflammables à l'intérieur, à proximité ou sur l'appareil.
-  Lors de la mise au rebut de votre appareil, et pour écarter tout risque corporel, mettez hors d'usage ce qui pourrait présenter un danger : coupez le câble d'alimentation au ras de l'appareil. Informez-vous auprès des services de votre commune des endroits autorisés pour la mise au rebut de l'appareil.
-  Pendant le cycle de séchage, n'utilisez que des produits de nettoyage (voile, lingette,...) adaptés à cet appareil pour exclure tout risque d'incendie.

Veuillez maintenant lire attentivement cette notice pour une utilisation optimale de votre appareil.

Sommaire

Sécurité	2	Service Après-Vente	13
A l'attention de l'utilisateur		Garantie	13
Avertissements importants	4	A l'attention de l'installateur	
Installation	4	Caractéristiques techniques	13
Utilisation	4	Installation	14
Dépannage	4	Débridage	14
Sécurité	4	Emplacement	14
Protection de l'environnement	4-5	Branchement électrique	14
Description de l'appareil	5	Installation en colonne	14
Utilisation de votre sèche-linge	6	Kit de vidange de l'eau de condensation.	14
Le bandeau de commandes	6	Réversibilité de la porte	15
Comment faire un séchage?	7	Raccordement d'un tuyau d'évacuation	15
Guide des programmes	8		
Guide de séchage	9		
Entretien et nettoyage	10		
Nettoyage extérieur	10		
Nettoyage de la porte	10		
Nettoyage des filtres	10		
Nettoyage du condenseur d'air	10		
Vidange du bac d'eau de condensation	11		
Nettoyage de la grille d'aspiration	11		
En cas d'anomalie de fonctionnement	12		

Comment lire votre notice d'utilisation?

Les symboles suivants vous guideront tout au long de la lecture de votre notice d'utilisation.



Instructions de sécurité



Conseils et recommandations



Informations liées à la protection de l'environnement

Avertissements importants

Conservez cette notice d'utilisation avec votre appareil. Si l'appareil devait être vendu ou cédé à une autre personne, assurez-vous que la notice d'utilisation l'accompagne. Le nouvel utilisateur pourra alors être informé du fonctionnement de celui-ci et des avertissements s'y rapportant.

Ces avertissements ont été rédigés pour votre sécurité et celle d'autrui.

Utilisation

- Cet appareil a été conçu pour être utilisé par des adultes. Veillez donc à ce que les enfants n'y touchent pas ou qu'ils ne l'utilisent pas comme un jouet.
- A la réception de l'appareil, déballez-le ou faites-le déballer immédiatement. Vérifiez son aspect général. Faites les éventuelles réserves **par écrit sur le bon de livraison** dont vous garderez un exemplaire.
- Votre appareil est destiné à un usage domestique. Ne l'utilisez pas à des fins commerciales ou industrielles ou pour d'autres buts que celui pour lequel il a été conçu.
- Risque d'incendie : ne faites pas sécher dans votre appareil du linge qui a été taché ou imbibé d'huile végétale ou d'huile de cuisson.
- Risque d'incendie : si vous avez prétraité votre linge avec du détachant (spray ou liquide) avant lavage, effectuez un cycle de rinçage supplémentaire avant de le charger dans votre sèche linge."
- Ne modifiez pas ou n'essayez pas de modifier les caractéristiques de cet appareil. Cela représenterait un danger pour vous.
- Débranchez toujours l'appareil après son utilisation.
- Tout le linge à sécher doit être essoré avant d'être introduit dans le tambour. Plus la vitesse d'essorage sera importante, plus courte sera la durée du séchage d'où économie d'énergie.
- Ne séchez pas d'articles ayant été traités avec des produits chimiques, tels que les produits utilisés pour le nettoyage à sec, car ils pourraient provoquer une explosion.
- Ne séchez en aucun cas des chaussures (tennis, etc.), car elles pourraient s'encastrent entre la porte et le tambour, bloquant ce dernier.
- Contrôlez qu'un briquet n'est pas resté dans une poche.

- Laissez la porte entrouverte lorsque le sèche-linge n'est pas utilisé, mais veillez à ce que les enfants ne s'enferment pas dans l'appareil.
- Nettoyez les filtres après chaque utilisation.
- N'utilisez jamais l'appareil sans filtres ou avec des filtres endommagés. Cela pourrait provoquer un incendie.
- Les enfants en bas âge et les petits animaux domestiques peuvent se glisser dans le tambour du sèche-linge. Contrôlez le tambour avant de mettre l'appareil en fonctionnement.
- N'essayez jamais de réparer l'appareil vous-même. Les réparations effectuées par du personnel non qualifié peuvent provoquer des dommages importants.

Installation

- Si l'installation électrique de votre habitation nécessite une modification pour le branchement de votre appareil, faites appel à un électricien qualifié.
Avant de procéder au branchement de votre appareil, lisez attentivement les instructions figurant au chapitre "Branchement électrique".
- Assurez-vous, après avoir installé l'appareil, que celui-ci ne repose pas sur le câble d'alimentation.
- Cet appareil est lourd. Faites attention lors de son déplacement.

Veillez lire attentivement ces remarques avant d'installer et d'utiliser votre appareil. Nous vous remercions de votre attention.

Protection de l'environnement

- Tous les matériaux marqués par le symbole  sont recyclables. Déposez-les dans une déchetterie prévue à cet effet (renseignez-vous auprès des services de votre commune) pour qu'ils puissent être récupérés et recyclés.
- Si vous procédez à la mise à la casse de votre ancien appareil, mettez hors d'usage ce qui pourrait représenter un danger : coupez le câble d'alimentation au ras de l'appareil et neutralisez le dispositif de fermeture du hublot.

- En cas d'anomalie de fonctionnement, reportez-vous à la rubrique "EN CAS D'ANOMALIE DE FONCTIONNEMENT". Si malgré toutes les vérifications, une intervention est nécessaire, le service après-vente du vendeur de votre appareil est le premier habilité à intervenir. A défaut (déménagement, fermeture du magasin où vous avez effectué l'achat...), consultez le Centre Contact Consommateurs.
- **En cas d'intervention sur votre appareil, exigez du service après-vente les pièces de rechange certifiées Constructeur.**



Elimination de l'ancien appareil!

Le symbole  sur le produit ou son emballage indique que ce produit ne peut être traité comme déchet ménager. Il doit être remis au point de collecte dédié à cet effet (collecte et recyclage du matériel électrique et électronique). En procédant à la mise au rebut réglementaire de l'appareil, nous preservons l'environnement et notre sécurité, s'assurant ainsi que les déchets seront traités dans des conditions appropriées. Pour obtenir plus de détails sur le recyclage de ce produit, veuillez prendre contact avec les services de votre commune ou le magasin où vous avez effectué l'achat.

Description de l'appareil

Votre appareil

- 1 Bandeau de commandes
- 2 Guide des programmes
- 3 Filtres
- 4 Plaque signalétique
- 5 Condenseur d'air
- 6 Bac d'eau de condensation
- 7 Pieds réglables

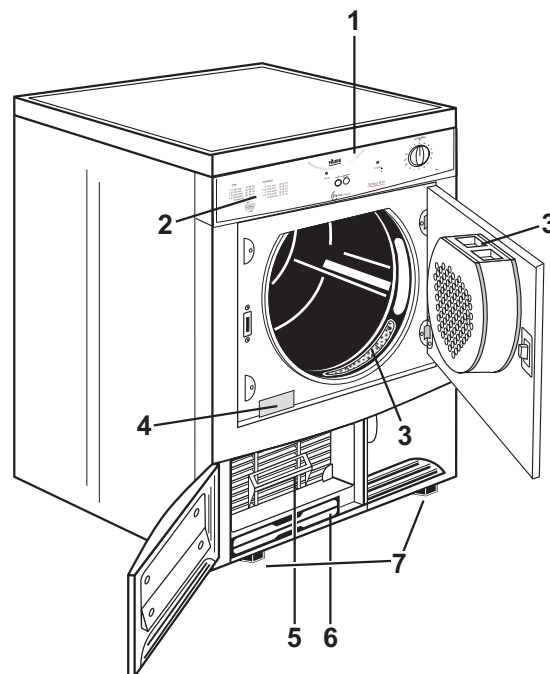

Utilisation de votre sèche-linge

Le bandeau de commandes

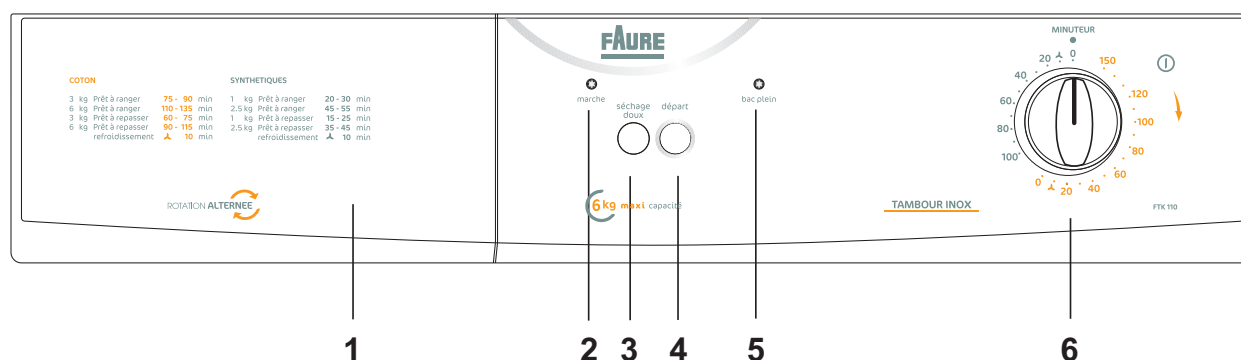

1 Guide de séchage

Il vous permet de choisir le temps convenant le mieux au linge à sécher.

2 Voyant "marche"

Il s'allume lorsque le séchage commence et s'éteint lorsque le minuteur se trouve sur "0" ou lorsque l'on ouvre la porte ou le portillon inférieur.

3 Touche "séchage doux"

L'enclenchement de cette touche vous permet d'effectuer un séchage à une température inférieure pour du linge en coton particulièrement délicat.

4 Touche "départ"

Appuyez sur cette touche pour mettre le sèche-linge en fonctionnement après avoir sélectionné le programme.

Si la porte de l'appareil est ouverte en cours de programme, cette touche doit être enclenchée à nouveau après fermeture de la porte pour que le programme démarre là où il a été interrompu.

5 Voyant "bac plein"

Il s'allume lorsque le bac d'eau de condensation est plein, ou s'il n'est pas inséré correctement dans son logement.

Dans les deux cas, le programme s'interrompt.

6 Minuteur

Gradué jusqu'à 150 minutes pour le coton (secteur rouge) et jusqu'à 100 minutes pour les synthétiques (secteur noir), il vous permet d'afficher un temps de séchage en fonction de la nature et de la quantité de linge à sécher, ainsi que du niveau de séchage désiré.

Pour afficher le temps choisi, tournez la manette dans le sens des aiguilles d'une montre jusqu'à ce que les minutes correspondantes coïncident avec le repère situé sur le bandeau de commandes.

Ne tournez jamais le minuteur dans le sens inverse des aiguilles d'une montre.

Le linge doit être convenablement essoré en machine avant d'être introduit dans le sèche-linge (500 t/min. minimum).

La durée du séchage est variable selon:

- la nature du linge
- l'importance de la charge
- l'intensité de l'essorage
- le degré de séchage souhaité

Ventilation d'air froid

En fin de séchage, une phase de refroidissement de 10 minutes est prévue pour éviter le froissement du linge.

Le début de cette séquence d'AIR FROID repérée par le symbole  peut être utilisé à toutes autres fins que le séchage du linge: pour éliminer une odeur trop prononcée, antimites par exemple.

Comment faire un séchage?

- i** Avant la première utilisation de votre sèche-linge, faites-le fonctionner pendant 20 minutes environ, en chargeant le tambour de quelques chiffons humides (essorés), ceci afin d'éliminer d'éventuelles traces de poussières ou de graisses.

Pour sécher votre linge:

1. Branchez l'appareil.
2. Ouvrez la porte en appuyant sur le point de pression marqué sur la porte (voir croquis).
3. Dépliez les pièces de linge une à une et introduisez-les dans le tambour.

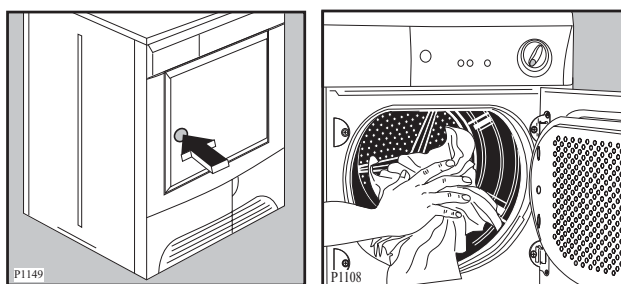

4. Fermez la porte. Assurez-vous que le linge ne reste pas coincé entre la porte et le filtre.
5. Sélectionnez le temps de séchage (secteur rouge pour le coton, secteur noir pour les synthétiques).
6. Enclenchez éventuellement la touche «séchage doux».
7. Appuyez sur la touche «départ»: le séchage commence. Le voyant de fonctionnement s'allume.
Durant le séchage le tambour tourne alternativement dans les deux directions.
Tous les programmes de séchage se terminent par une phase de refroidissement de 10 minutes (position  du minuteur).
L'appareil s'arrête automatiquement à la fin de cette phase (position "0"). Le voyant de fonctionnement s'éteint, l'appareil est hors tension.
8. Sortez le linge immédiatement.

Après chaque utilisation

- Débranchez l'appareil.
- Nettoyez les filtres (voir page 10)
- Videz le bac d'eau de condensation (voir page 11)

Important!

Si le programme de séchage doit être arrêté avant qu'il soit terminé, nous vous conseillons de tourner la manette du minuteur sur la position  (refroidissement) et d'attendre la fin de cette phase pour retirer le linge. Cela évitera une accumulation de chaleur à l'intérieur de l'appareil.

Modification du programme

Pour changer un programme en cours sans ouvrir la porte, il suffit de tourner le minuteur dans le sens des aiguilles d'une montre sur le nouveau temps de séchage.

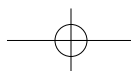

Guide des programmes

Coton et lin (minuteur: jusqu'à 150 minutes - secteur rouge)

Degré de séchage	Vitesse d'essorage tr/min	Charge maxi ⁽¹⁾ kg	Temps (min)
Prêt à repasser	800-1000	6	90-115
		3	60-75
Prêt à ranger	800-1000	6	110-135
		3	75-90

Synthétiques (minuteur: jusqu'à 100 minutes - secteur noir)

Degré de séchage	Vitesse d'essorage tr/min	Charge maxi ⁽¹⁾ kg	Temps (min)
Prêt à repasser	650	2,5	35-45
		1	15-25
Prêt à ranger	650	2,5	45-55
		1	20-30

(1) En aucun cas, le tambour ne doit être rempli en totalité (exclure par exemple les grandes couettes).

La durée du séchage est variable selon:

- la nature du linge
- l'importance de la charge
- l'intensité de l'essorage
- la degré de séchage souhaité

Les temps de séchage ne sont donnés qu'à titre indicatif. Seule votre expérience, après quelques utilisations, vous permettra d'estimer le temps nécessaire au séchage de vos charges habituelles.

Ne sélectionnez pas une durée de séchage trop longue dès la première utilisation. Vous déterminerez le degré de séchage souhaité en prolongeant progressivement la durée de séchage.

Charge

Il est souvent difficile d'estimer le poids des articles à sécher. C'est pourquoi nous vous conseillons de remplir le tambour:

- en totalité mais sans pression excessive, pour le linge en coton, lin, métis;
- à moitié de son volume pour les cotons traités et les fibres synthétiques;
- au tiers environ de son volume pour les articles très fragiles.

Pour une charge de linge comportant des fibres de différentes natures (coton et synthétiques résistants, par exemple), choisissez le temps de séchage en fonction des fibres les plus fragiles et augmentez-le de 10 minutes env.

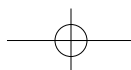

Guide de séchage

- Ne surchargez pas le tambour de votre sèche-linge (5 kg de linge de coton sec ou 2,5 kg de linge synthétique sec max.). Pour les articles particulièrement fragiles, il est recommandé de réduire encore la charge. Une surcharge du tambour prolongerait anormalement le temps de séchage et pourrait être cause du froissement du linge.

Nous vous donnons à titre indicatif les poids moyens des pièces les plus communes:

Drap	700-1000 g
Nappe	400-500 g
Torchon	70-120 g
Serviette	50-100 g
Serviette-éponge	150-250 g
Peignoir	1000-1500 g
Chemise d'homme	200-300 g
Taie d'oreiller	100-200 g
Pyjama	400-500 g
Chemise de nuit	200-250 g

Important:

- Ne faites jamais sécher en machine:
 - les lainages, les soieries et les voilages, les articles en chlorofibres (Thermolactyl etc....).
 - les matières caoutchoutées, les tissus plastifiés et les articles ouatinés (anoraks, couettes etc...)
 - les articles ayant été précédemment nettoyés avec des produits inflammables
 - les tissus ayant tendance à s'effiloche.
- Conformez-vous scrupuleusement aux étiquettes d'entretien de votre linge et assurez-vous que l'article peut être séché en machine.
- Séchage en tambour permis
- Séchage en tambour à haute température
- Séchage en tambour à température modérée
- Séchage en tambour interdit
- Fermez les boutons pression et les fermetures à glissière et recousez les boutons si nécessaire.
- Veillez à nouer les ceintures et les rubans des vêtements avant de les introduire dans le tambour.
- Vous obtiendrez un séchage homogène si vous prenez la précaution de trier chaque catégorie de linge selon son épaisseur, par exemple séchez séparément les tissus-éponges.
- Séchez un par un les articles tels que housses de couette, draps, draps housse afin d'éviter qu'ils ne

s'enroulent et forment des noeuds.

- Retournez sur l'envers les articles molletonnés et pelucheux, ainsi que les poches de pantalon afin d'éviter les épaisseurs longues à sécher.
- Tout le linge à sécher doit être essoré avant de procéder au séchage.
- Evitez de sécher le linge trop longtemps: vous économiserez de l'énergie et éviterez également la formation de faux plis dans le linge.
- L'adjonction d'assouplissant au dernier rinçage (en lave-linge) permet de réduire l'électricité statique sur le linge.
- Choisissez, pour les tissus en coton épais, un temps de séchage qui rend le linge prêt au repassage (c'est-à-dire imprégné de l'humidité que requiert un repassage immédiat). Si le repassage ne peut pas se faire immédiatement, enroulez le linge pour obtenir un degré d'humidité uniforme.
- Les articles tissés ont tendance à rétrécir. Un séchage excessif renforce cet effet. Il faut, par conséquent, sélectionner une durée de séchage très courte pour ces textiles. Nous vous recommandons de tenir compte des possibilités de rétrécissement de ces textiles lors de nouvelles acquisitions.
- Si le linge devait être encore humide à la fin du séchage, affichez un temps supplémentaire **d'au moins 20 minutes**.
- Nous vous déconseillons d'ouvrir la porte en cours de séchage pour contrôler le degré d'humidité de votre linge. En effet, les articles sont chauds et donnent au contact une impression d'humidité, même si le linge est sec. Il est préférable d'attendre la fin du cycle de séchage et le refroidissement du linge avant d'ouvrir la porte. Prolongez alors l'opération de séchage si nécessaire.

Entretien et nettoyage

Débranchez l'appareil avant toute opération d'entretien.

Nettoyage extérieur

Utilisez de l'eau savonneuse. Rincez et séchez soigneusement.

Important:

N'utilisez jamais de produits abrasifs ou caustiques.

Nettoyage de la porte

Nettoyez périodiquement l'intérieur de la porte pour enlever d'éventuelles peluches des joints autour du filtre. Un nettoyage soigneux est indispensable pour un séchage correct.

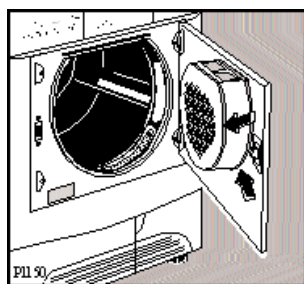

Un frottement des fibres et du tissu se produit pendant l'utilisation et le lavage du linge provoquant une formation de peluches. Si le séchage du linge est effectué sur un séchoir ou un fil ces peluches s'envolent, tandis qu'à l'intérieur du sèche-linge elles s'accumulent et se gonflent fortement sous l'action du séchage.

Si une légère couche blanchâtre due aux résidus de lessive dans le linge, se forme sur les filtres, ceux-ci doivent être nettoyés à l'eau chaude à l'aide d'une brosse. En ce cas, enlevez aussi le filtre situé dans l'ouverture de la porte comme indiqué dans le croquis. Il peut être remis en place la languette tournée à gauche ou à droite.



⚠ N'utilisez jamais votre sèche-linge sans filtres.

Nettoyage des filtres

Situés à l'intérieur de la porte et dans l'ouverture du hublot, les filtres doivent être nettoyés après chaque utilisation à l'aide d'un chiffon humide avant de sortir le linge.

Le filtre à l'intérieur de la porte doit être enlevé pour pouvoir le nettoyer. A cet effet, tirez sur la poignée vers le haut.

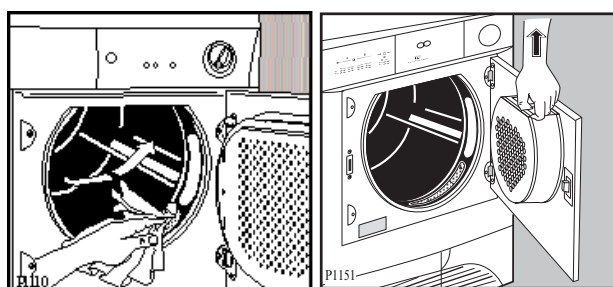

La quantité de peluches recueillies ne doit pas vous inquiéter, elle est due à une usure normale du linge et non à un mauvais fonctionnement de l'appareil.

Nettoyage du condenseur d'air

Nettoyez le condenseur d'air de temps en temps. Lors d'un emploi fréquent du sèche-linge, effectuez cette opération 3 à 4 fois par an.

Le condenseur d'air est situé à la partie avant, en bas, derrière un portillon. Pour ouvrir ce dernier, pressez la touche se trouvant à l'intérieur, comme indiqué dans le croquis.

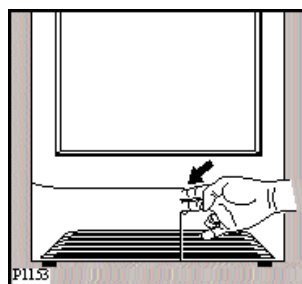

Pour pouvoir sortir le condenseur, tournez d'abord les deux butées rouges vers le bas et après retirez le condenseur en le saisissant par sa poignée.

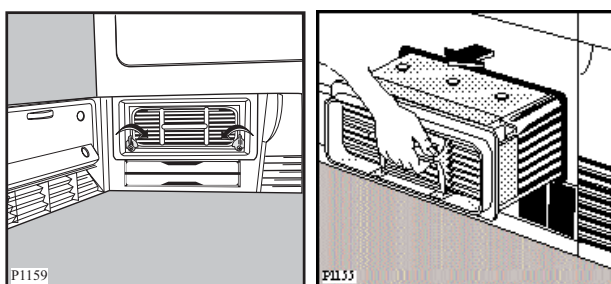

Nettoyez le condenseur avec une brosse et rincez éventuellement comme indiqué sur la figure, nécessaire.

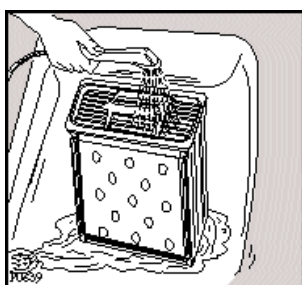

Nettoyez aussi l'extérieur du condenseur d'air et le cas échéant, enlevez également les peluches. Nettoyez le joint autour du condenseur à l'avant et à l'arrière ainsi que le joint à la partie intérieure du portillon à l'aide d'un chiffon humide.

Important!

N'utilisez jamais d'objets pointus pour le nettoyage du condenseur, vous risqueriez de l'endommager.

Remettez le condenseur à sa place, tournez les deux butées vers le haut et fermez le portillon.



Ne faites jamais fonctionner l'appareil sans condenseur d'air.

Vidange du bac d'eau de condensation

Videz le bac d'eau de condensation à la fin de chaque cycle de séchage de manière à obtenir un séchage correct du linge au cours du séchage suivant (l'eau extraite du linge pendant le séchage se condense à l'intérieur du sèche-linge et est récupérée dans le bac d'eau de condensation). Pour cela, tirez le bac, videz l'eau et remettez le bac en place **en prenant soin de bien l'engager au**

fond de son logement.

Procédez comme suit :

- Ouvrez le portillon en bas de l'appareil.
- Tournez l'arrêt jaune de bas en haut.
- Retirez le réservoir.
- Retirez le bouchon et faites évacuer l'eau.
- Remplacez le bouchon et remettez correctement en place le réservoir.
- Poussez le réservoir jusqu'à ce qu'il s'engage et tournez l'arrêt jaune de haut en bas pour le verrouiller fermement.
- Refermez le portillon et appuyez de nouveau sur la touche DEPART/PAUSE pour poursuivre le programme nécessaire.

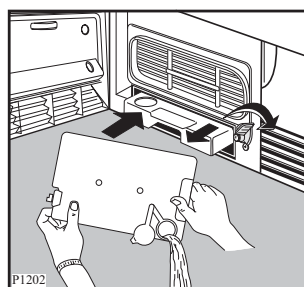

Si la vidange du bac d'eau de condensation n'est pas régulièrement faite, le voyant "bac plein" s'allume en cours de programme et celui-ci s'interrompt automatiquement. Le voyant de fonctionnement s'éteint.

L'appareil peut employer jusqu'à 25 secondes avant de reprendre son fonctionnement (si la vidange est faite en cours de programme). Pendant ce laps de temps le voyant "bac plein" reste allumé et le voyant "marche" est éteint.

Remarque: L'eau de condensation récupérée peut s'utiliser dans un fer à repasser à vapeur. Effectuez alors le filtrage de cette eau (par exemple dans un filtre à café).

Nettoyage de la grille d'aspiration

Enlevez les peluches et la poussière sur la grille postérieure à l'aide d'un aspirateur.

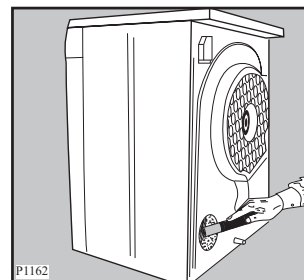

En cas d'anomalie de fonctionnement

Nous vous recommandons vivement de faire les vérifications suivantes sur votre appareil avant d'appeler votre service après-vente. Il se peut que le problème soit simple et que vous puissiez y remédier vous-même.

Si après avoir vérifié ces différents points l'anomalie persiste, contactez votre service après-vente.

Symptômes	Solutions
<ul style="list-style-type: none"> • Le sèche-linge ne démarre pas: 	<ul style="list-style-type: none"> • Porte et/ou portillon inférieur mal fermés • Appareil non branché • Mauvais état du fusible au compteur • Coupure de courant • Temps de séchage pas affiché ou pas affiché correctement • Touche "départ" non enclenchée • Bac d'eau de condensation plein ou pas correctement positionné (le voyant "bac plein" s'allume et celui de "marche" reste éteint lorsqu'on appuie sur "départ")
<ul style="list-style-type: none"> • Le résultat de séchage n'est pas satisfaisant: 	<ul style="list-style-type: none"> • Le secteur choisi ne convient pas au linge • Le temps de séchage est insuffisant • Le linge n'a pas été suffisamment essoré après le lavage • Les filtres sont obstrués • Le condenseur n'a pas été nettoyé • Le bac d'eau de condensation est plein (voyant "bac plein" allumé) • Le tambour est surchargé • Vous avez enclenché la touche de séchage doux. • Le sèche-linge n'a pas été installé correctement

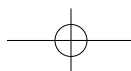

Service Après-Vente

En cas d'anomalie de fonctionnement, le vendeur de votre appareil est le premier habilité à intervenir. A défaut (déménagement de votre part, fermeture du magasin où vous avez effectué l'achat ...), veuillez consulter le Centre Contact Consommateurs.

En cas d'intervention sur votre appareil, exigez du Service Après-Vente les Pièces de Rechange certifiées Constructeur.

i PLAQUE SIGNALÉTIQUE

En appelant un Service Après-Vente, indiquez-lui le modèle, le numéro de produit et le numéro de série de l'appareil. Ces indications figurent sur la plaque signalétique située sur la partie avant, en bas.



Garantie

Conformément à la Législation en vigueur, votre Vendeur est tenu, lors de l'acte d'achat de votre appareil, de vous communiquer par écrit les conditions de garantie et sa mise en œuvre appliquées sur celui-ci.

Sous son entière initiative et responsabilité, votre Vendeur répondra à toutes vos questions concernant l'achat de votre appareil et les garanties qui y sont attachées.

N'hésitez pas à le contacter.

A l'attention de l'installateur

Caractéristiques techniques

Dimensions:	Hauteur Largeur Profondeur	85 cm 60 cm 58 cm
Puissance de branchement: Puissance totale absorbée: Fusible:		230 V/50 Hz 2400 W 16 A
Capacité de séchage:	Coton, lin Synthétiques	6 kg 2,5 kg
CE Consommations:	Coton, lin } essorés à Coton, lin } 800 tr/min. Synthétiques (essorés à 650 tr/min.)	4,37 kWh (6 kg prêt à ranger) 3,60 kWh (6 kg prêt à repasser) 1,40 kWh (2,5 kg prêt à ranger)

Cet appareil est conforme aux Directives Communautaires suivantes:

- 73/23 CEE 19/02/73 (Basse tension) et modifications successives;
- 89/336 CEE 03/05/89 (Compatibilité Electromagnétique) et modifications successives.

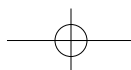

Installation

Attention!

Débridage

- ⚠ Enlevez le sachet en polyéthylène avec le rembourrage en polystyrène avant d'utiliser l'appareil pour la première fois.
- Enlevez le urban adhésif de la partie supérieure à l'intérieur du tambour.

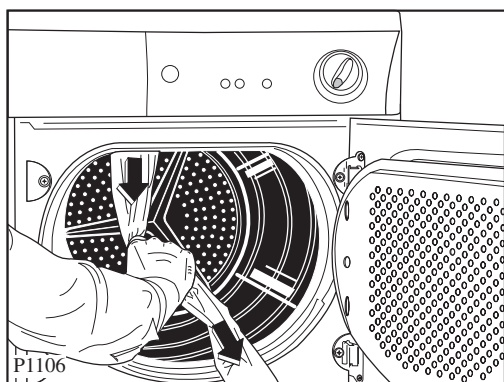

- ⚠ Si l'appareil doit être déplacé par la suite, il devra être transporté verticalement.

Emplacement

N'installez pas l'appareil dans un endroit où sont placés ou stockés des produits inflammables ou des produits pouvant créer des vapeurs inflammables. Il y a un risque d'explosion, d'incendie.

L'installation de votre appareil nécessite un local convenablement aéré.

Pour que l'appareil fonctionne dans les meilleures conditions, il est indispensable de le mettre parfaitement de niveau (emploi d'un niveau à bulle) en agissant sur les quatre pieds réglables.

Un fonctionnement correct exige une arrivée d'air exempte de poussière, ainsi qu'une évacuation de l'air chaud à travers les fentes d'aération situées à l'avant, en bas, dans le socle du sèche-linge.

Ne démontez pas les pieds, ne limitez pas la circulation de l'air au sol par des tapis à longs poils, des moulures, etc. Il pourrait se produire une accumulation de chaleur qui nuirait au bon fonctionnement du moteur ou risquerait de l'endommager.

Remarque:

Pendant le fonctionnement du sèche-linge, la température ambiante ne doit pas être inférieure à +5°C ou supérieure à +35°C pour ne pas compromettre le bon fonctionnement de l'appareil.

L'air doit pouvoir circuler librement à l'arrière de l'appareil. Les grilles d'aspiration ne doivent pas être obstruées.

Branchement électrique

Ce sèche-linge ne peut être branché qu'en 230V/ 50 Hz, 16 A.

Vérifiez que le compteur et les fusibles peuvent supporter l'intensité absorbée par l'appareil (2.4 kW), en tenant compte des autres appareils électriques branchés.

Utilisez un socle de prise de courant comportant une borne de mise à la terre qui doit être obligatoirement raccordée conformément aux normes en vigueur.

L'appareil ne doit pas être raccordé à l'aide d'un prolongateur ou d'une prise multiple (risque d'incendie).

Notre responsabilité ne saurait être engagée en cas d'incident ou d'accident provoqué par une mise à la terre défectueuse ou inexistante. Le remplacement éventuel du câble d'alimentation ne devra être effectué que par notre service après-vente.



Important!

Le câble d'alimentation doit être facilement accessible après l'installation de l'appareil.

Installation en colonne

Ce sèche-linge peut être installé en colonne sur certains lave-linge de notre marque à chargement frontal ayant une profondeur du couvercle entre 48 et 60 cm. La fixation de ces deux appareils s'effectue à l'aide du kit vendu sur demande. Ce kit est à commander auprès de votre revendeur. Les instructions de montage se trouvent dans l'emballage.

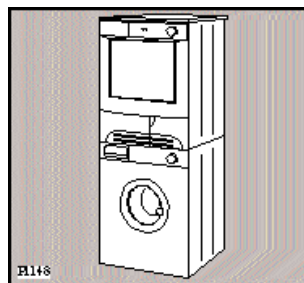

Kit de vidange de l'eau de condensation.

Auprès des revendeurs autorisés est disponible un kit spécial qui permet de vidanger directement dans l'évier l'eau de condensation qui se forme pendant chaque cycle de séchage.

Suivez attentivement les instructions qui se trouvent dans le kit.

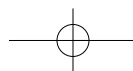

Réversibilité de la porte

Si nécessaire, le sens d'ouverture de la porte peut être changé de droite à gauche.

Cette opération ne doit être effectuée que par un technicien qualifié.

Pour ce faire adressez-vous au service après-vente le plus proche de votre domicile.

Raccordement d'un tuyau d'évacuation

Si le lieu d'emplacement est pourvu d'un dispositif d'évacuation, l'eau condensée peut directement être évacuée par un tuyau que vous pouvez vous procurer auprès de votre magasin vendeur.

Suivez les instructions suivantes pour raccorder le tuyau à l'arrière de l'appareil:

1. ôtez le collier de serrage **A**;
2. retirez le bouchon de fermeture **B**;
3. introduisez le tuyau **C** à fond;
4. fixez le tuyau **C** à l'aide du collier **A**.

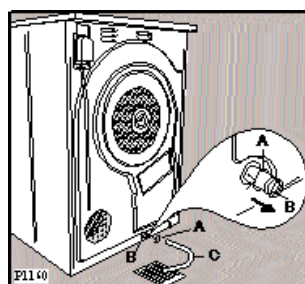

Cette solution peut être adoptée aussi lorsque le sèche-linge est installé en colonne sur le lave-linge. Faites attention à ce que le tuyau **C** soit orienté vers le bas (voir croquis ci-dessous).

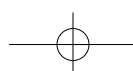
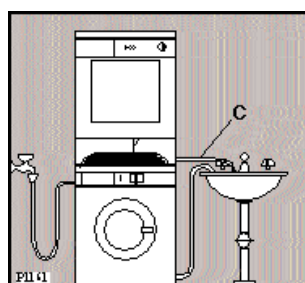



Electrolux Home Products France – S.A.S. au capital de 67 500 000 € – 552 042 285 RCS SENLIS

FAURE

Pour tenir nos engagements, nous écoutons les Consommateurs.

Info Conso Electrolux est le lien privilégié entre la marque et ses Consommateurs. Il assure en permanence une double mission : satisfaire au mieux vos exigences et tirer parti de cette proximité pour améliorer sans cesse les produits que nous vous proposons.

AVANT L'ACHAT

Toute une équipe répond avec clarté et précision a vos sollicitations concernant l'éventail de nos gammes de produits et vous apporte des infos pour vous aider dans votre choix en fonction de vos propres besoins.

APRES L'ACHAT

Exprimez-vous sur la perception que vous avez de nos produits et votre satisfaction a l'usage. Mais interrogez aussi nos spécialistes sur l'utilisation et l'entretien de vos appareils. C'est alors que notre mission prend tout son sens. Ecouter, comprendre, agir : trois temps essentiels pour tenir l'engagement de la marque dans le plus grand respect du Consommateur.

A bientôt !

Dans le souci d'une amélioration constante de nos produits, nous nous réservons le droit d'apporter a leurs caractéristiques toutes modifications liées a l'évolution technique (décret du 24.03.78).

Info Conso

 **Electrolux**



BP 50142 - 60307 SENLIS CEDEX
Tél. : 08 90 71 03 44 (0,15€TTC/mn)
Fax : 03 44 62 21 54
e-mail : info.conso@electrolux.fr
Permanence téléphonique du lundi au vendredi

Pour toute question technique :
Centre Contact Consommateurs
BP 20139 - 60307 SENLIS CEDEX
Tél. : 08 92 68 24 33 (0,34€TTC/mn)
Fax : 03 44 62 26 53
e-mail : ehp.consommateur@electrolux.fr
Permanence téléphonique du lundi au vendredi

 **The Electrolux Group. The world's No.1 choice.**

Le Groupe Electrolux est le premier fabricant mondial d'appareils domestiques, d'entretien et d'extérieur. Plus de 55 millions de produits du Groupe Electrolux (tels que réfrigérateurs, cuisinières, lave-linge, aspirateurs, tronçonneuses, tondeuses à gazon) sont vendus chaque année pour un montant d'environ 14 milliards d'Euros dans plus de 150 pays à travers le monde.