

FAURE

NOTICE D'UTILISATION

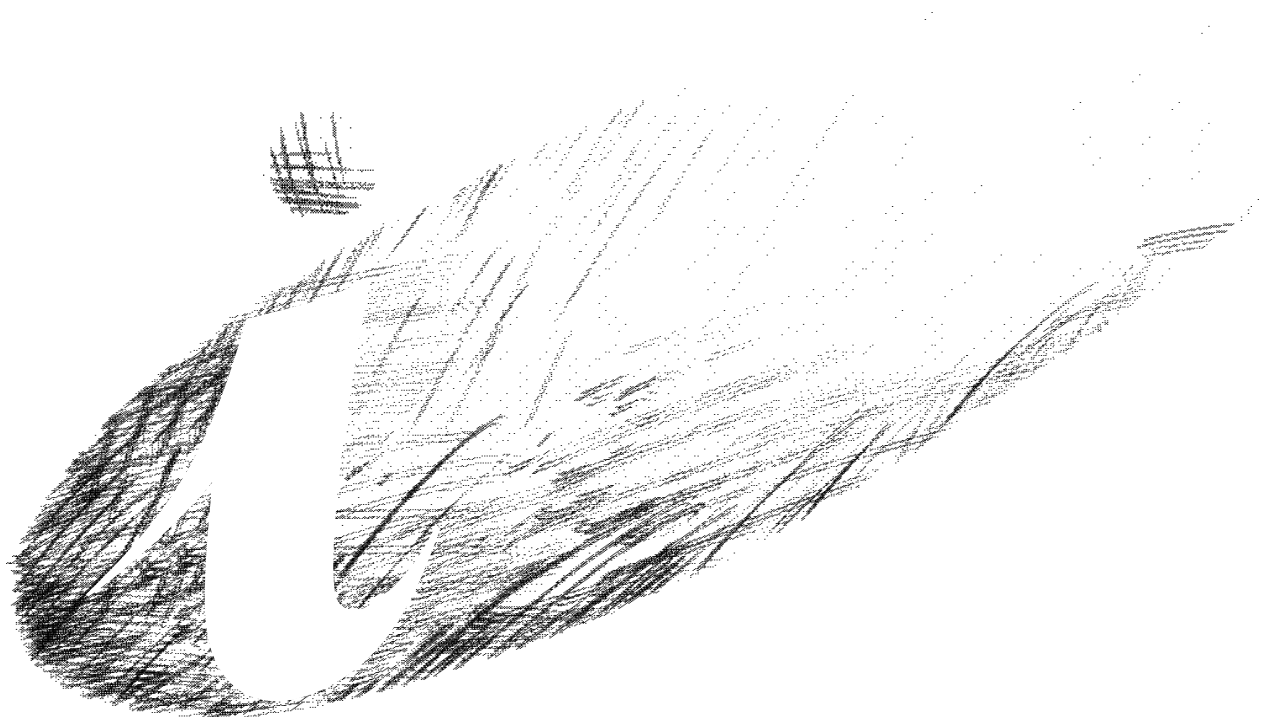



LAVANTE-SECHANTE

FKF 2120

Lors de sa fabrication, cet appareil a été construit selon des normes, directives et/ou décrets pour une utilisation sur le territoire français.

Pour la sécurité des biens et des personnes ainsi que pour le respect de l'environnement, vous devez d'abord lire impérativement les préconisations suivantes avant toute utilisation de votre appareil.

-  Pour éviter tout risque de détérioration de l'appareil, transportez-le dans sa position d'utilisation muni de ses cales de transport (selon modèle).
Au déballage de celui-ci, et pour empêcher des risques d'asphyxie et corporel, tenez les matériaux d'emballage hors de la portée des enfants.

-  Pour éviter tout risque (mobilier, immobilier, corporel,...), l'installation, les raccordements (eau, gaz, électricité, évacuation selon modèle), la mise en service et la maintenance de votre appareil doivent être effectués par un professionnel qualifié.

-  Votre appareil a été conçu pour être utilisé par des adultes. Il est destiné à un usage domestique normal. Ne l'utilisez pas à des fins commerciales ou industrielles ou pour d'autres buts que ceux pour lesquels il a été conçu. Vous éviterez ainsi des risques matériel et corporel.

-  Débranchez votre appareil avant toute opération de nettoyage manuel. N'utilisez que des produits du commerce non corrosifs ou non inflammables. Toute projection d'eau ou de vapeur est proscrite pour écarter le risque d'électrocution.

-  Si votre appareil est équipé d'un éclairage, débranchez l'appareil avant de procéder au changement de l'ampoule (ou du néon, etc.) pour éviter de s'électrocuter.

-  Afin d'empêcher des risques d'explosion et d'incendie, ne placez pas de produits inflammables ou d'éléments imbibés de produits inflammables à l'intérieur, à proximité ou sur l'appareil.

-  Lors de la mise au rebut de votre appareil, et pour écarter tout risque corporel, mettez hors d'usage ce qui pourrait présenter un danger : coupez le câble d'alimentation au ras de l'appareil. Informez-vous auprès des services de votre commune des endroits autorisés pour la mise au rebut de l'appareil.

-  Pendant le cycle de lavage, le hublot s'échauffe. Tenez les enfants éloignés pour éviter de se brûler.

Veillez maintenant lire attentivement cette notice pour une utilisation optimale de votre appareil.

Sommaire

A l'attention de l'utilisateur

- Avertissements importants 4-5
- Description de l'appareil 6
- Utilisation de votre lavante-séchante. 7-10
- Comment faire un lavage?. 11-13
- Comment faire un séchage?. 13
- Tableau des programmes 14-16
- Guide de lavage. 17-19
- Symboles internationaux. 19
- Entretien et nettoyage 20-21
- En cas d'anomalie de fonctionnement. . . . 22-23
- Service Après-Vente 24
- Garantie 24

A l'attention de l'installateur

- Caractéristiques techniques 24
- Installation 25
- Débridage 25
- Emplacement 25
- Mise à niveau 25
- Raccordement d'eau. 26
- Vidange d'eau. 26
- Branchement électrique 27
- Encastrement de l'appareil 27

Comment lire votre notice d'utilisation?

Les symboles suivants vous guideront tout au long de la lecture de votre notice d'utilisation.



Instructions de sécurité



Conseils et recommandations



Informations liées à la protection de l'environnement

GRATUIT: Cet appareil doit vous être livré avec un bon de réduction d' **ARIEL** liquide et un échantillon d' **ARIEL**

Avertissements importants

Conservez cette notice d'utilisation avec votre appareil. Si l'appareil devait être vendu ou cédé à une autre personne, assurez-vous que la notice d'utilisation l'accompagne. Le nouvel utilisateur pourra alors être informé du fonctionnement de celui-ci et des avertissements s'y rapportant. Ces avertissements ont été rédigés pour votre sécurité et celle d'autrui.

Utilisation

- Cet appareil a été conçu pour être utilisé par des adultes. Veillez à ce que les enfants n'y touchent pas et ne l'utilisent pas comme un jouet.
- A la réception de l'appareil, déballez-le ou faites-le déballer immédiatement. Vérifiez son aspect général. Faites les éventuelles réserves **par écrit sur le bon de livraison** dont vous garderez un exemplaire.
- Votre appareil est destiné à un usage domestique normal. Ne l'utilisez pas à des fins commerciales ou industrielles ou pour d'autres buts que celui pour lequel il a été conçu.
- Ne modifiez pas ou n'essayez pas de modifier les caractéristiques de cet appareil. Cela représenterait un danger pour vous.
- Débranchez toujours la prise de courant et fermez le robinet d'arrivée d'eau après utilisation de l'appareil.
- Ne lavez et séchez en machine que les articles pouvant supporter ce traitement. Suivez les indications se trouvant sur l'étiquette dont chaque article est muni.
- Veillez à retirer avant chaque lavage les pièces de monnaie, épingles de sûreté, broches, vis, etc. Elles peuvent provoquer des dégâts importants, si elles sont laissées dans le linge.
- Laissez le hublot entrouvert lorsque l'appareil n'est pas utilisé. Cela dans le but de préserver le joint du hublot et d'éviter la formation de mauvaises odeurs.
- Ne mettez pas dans la lavante-séchante les articles détachés à l'essence, à l'alcool, au trichloréthylène, etc. Si vous utilisez de tels détachants, attendez que le produit soit évaporé avant de placer les articles dans le tambour.
- Rassemblez les petits articles, tels que chaussettes, ceintures, etc. dans un petit sac de toile ou une taie. Cela dans le but d'éviter que ces pièces se glissent entre le tambour et la cuve.
- Utilisez strictement la quantité de produit assouplissant indiquée par le fabricant. Un surdosage de produit assouplissant peut occasionner des traces indélébiles sur le linge.
- Débranchez toujours la lavante-séchante avant de procéder à son nettoyage et à son entretien.
- Ne lavez pas en machine le linge avec baleines, les tissus non ourlés ou déchirés.
- Assurez-vous que les boutons et les fermetures à glissière sont fermés.
- Contrôlez toujours avant d'ouvrir le hublot, que l'eau a bien été évacuée. Dans le cas contraire, terminez le cycle en suivant les indications de la notice d'utilisation.
- Les petits animaux domestiques peuvent se glisser dans le tambour de la lavante-séchante. Contrôlez le tambour avant de mettre l'appareil en fonctionnement.
- Le hublot s'échauffe durant le fonctionnement de l'appareil. Eloignez les enfants lorsque vous effectuez un cycle de lavage.
- Si la lavante-séchante est installé sur un sol recouvert de moquette, réglez les pieds de façon à ce que l'air puisse circuler librement autour de l'appareil.
- Lavez uniquement les quantités indiquées dans la notice d'utilisation pour le linge délicat. Le linge pourrait être endommagé si vous remplissiez le tambour.
- Ne séchez pas dans l'appareil d'articles ayant été traités avec des produits chimiques, tels que les produits utilisés pour le nettoyage à sec, car ils pourraient provoquer une explosion. Ne séchez que des articles lavés à l'eau.
- Lorsque le lavage est effectué avec une lessive liquide contenue dans une boule à placer directement dans le tambour, il est nécessaire de retirer cette boule avant de procéder au séchage du linge.

Installation

- Si l'installation électrique de votre habitation nécessite une modification pour le branchement de votre appareil, faites appel à un électricien qualifié. Avant de procéder au branchement de votre appareil, lisez attentivement les instructions figurant au chapitre "Branchement électrique".
- Ne confiez les travaux hydrauliques nécessaires à l'installation de l'appareil qu'à un plombier qualifié.
- Assurez-vous, après avoir installé l'appareil, que celui-ci ne repose pas sur le câble d'alimentation.

- Cet appareil est lourd. Faites attention lors de son déplacement.
- L'appareil doit être débridé avant utilisation. L'élimination incomplète des dispositifs de protection pour le transport pourrait occasionner des dommages à l'appareil ou aux meubles voisins : voir rubrique **A L'ATTENTION DE L'INSTALLATEUR.** L'appareil doit être débranché lors de l'opération de débridage.

Veuillez lire attentivement ces remarques avant d'installer et d'utiliser votre appareil. Nous vous remercions de votre attention.

Les sécurités

- **Hublot:** la lavante-séchante ne peut fonctionner que si le hublot est fermé.
- Une sécurité électrothermique interdit l'ouverture du hublot pendant tout le fonctionnement de l'appareil.
- **Moteur lavage:** une sécurité thermique protège le moteur contre tout risque de surcharge mécanique, surtension, sous-tension.
- **Chauffage:** le chauffage ne peut s'effectuer que si la quantité d'eau nécessaire au lavage est introduite dans la cuve. Cette sécurité intervient notamment lors d'une coupure d'eau ou si l'on oublie d'ouvrir le robinet d'arrivée d'eau.
- **Anti-balourd:** cette sécurité permet de conserver à l'appareil une bonne stabilité pendant l'essorage final. Si la charge de linge est mal répartie (petite charge ou linge noué), le cycle de l'essorage final n'est pas effectué: le linge est simplement égoutté.



Protection de l'environnement

- Tous les matériaux marqués par le symbole  sont recyclables. Déposez-les dans une déchetterie prévue à cet effet (renseignez-vous auprès des services de votre commune) pour qu'ils puissent être récupérés et recyclés.
- Afin de réaliser des économies d'eau et d'énergie et, donc, de contribuer à la protection de l'environnement, nous vous conseillons de respecter les instructions suivantes:

- Utilisez si possible l'appareil à pleine capacité plutôt qu'avec des charges partielles (en veillant toutefois à ne pas surcharger le tambour).
- N'utilisez la fonction de pré-lavage que pour du linge très sale.
- Adaptez la dose de lessive à la dureté de l'eau ainsi qu'à la charge et au degré de salissure du linge.

- Si vous procédez à la mise à la casse de votre ancien appareil, mettez hors d'usage ce qui pourrait représenter un danger : coupez le câble d'alimentation au ras de l'appareil et neutralisez le dispositif de fermeture du hublot ou de la porte (selon modèle).



Le symbole  sur le produit ou son emballage indique que ce produit ne peut être traité comme déchet ménager. Il doit plutôt être remis au point de ramassage concerné, se chargeant du recyclage du matériel électrique et électronique. En vous assurant que ce produit est éliminé correctement, vous favorisez la prévention des conséquences négatives pour l'environnement et la santé humaine qui, sinon, seraient le résultat d'un traitement inapproprié des déchets de ce produit. Pour obtenir plus de détails sur le recyclage de ce produit, veuillez prendre contact avec le bureau municipal de votre région, votre service d'élimination des déchets ménagers ou le magasin où vous avez acheté le produit.

En cas d'anomalie de fonctionnement, reportez-vous à la rubrique "EN CAS D'ANOMALIE DE FONCTIONNEMENT". Si malgré toutes les vérifications, une intervention est nécessaire, le service après-vente du vendeur de votre appareil est le premier habilité à intervenir. A défaut (déménagement, fermeture du magasin où vous avez effectué l'achat...), consultez le Centre Contact Consommateurs qui vous communiquera alors l'adresse d'un service après-vente.

En cas d'intervention sur votre appareil, exigez du service après-vente les pièces de rechange certifiées Constructeur.



Description de l'appareil

- 1 Le distributeur de produits
- 2 Le bandeau de commandes
- 3 Le voyant "hublot verrouillé"
- 4 La poignée du hublot
- 5 La pompe de vidange
- 6 Les vérins

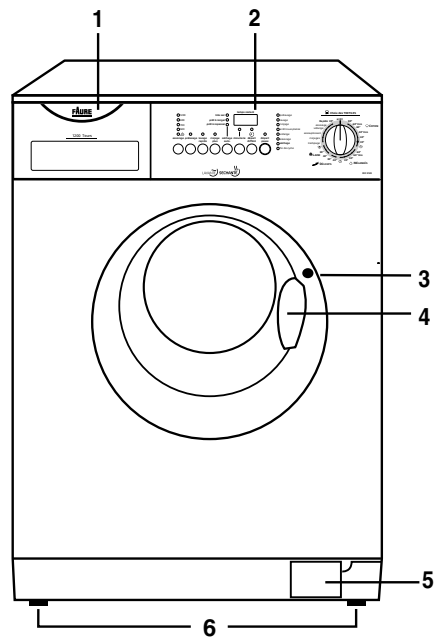

Le voyant "hublot verrouillé"

Le hublot est verrouillé durant tout le programme. Il ne peut être ouvert qu'à certaines conditions et après l'extinction du voyant.



Le distributeur de produits

Symboles

-  Prélavage
-  Lavage
-  Assouplissant

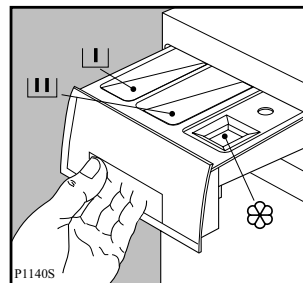

Utilisation de votre lavante-séchante

Le bandeau de commande

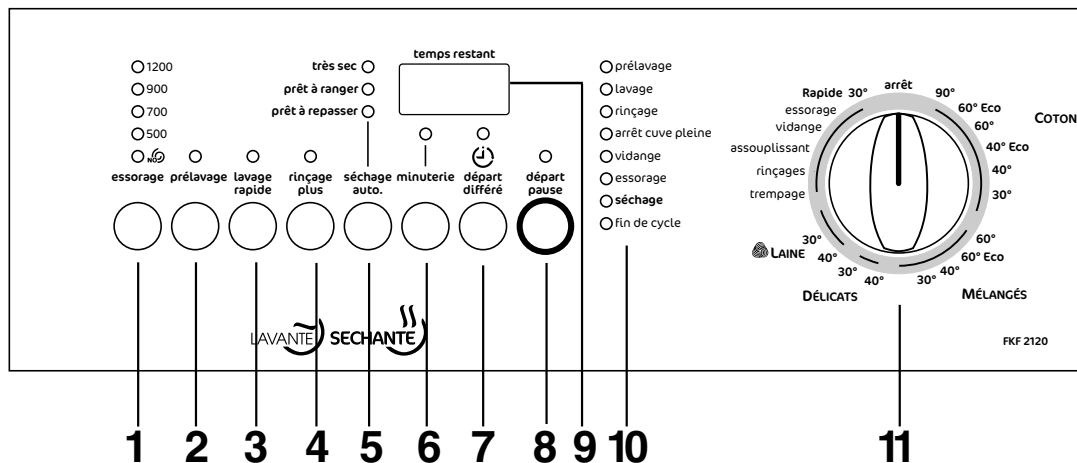

1 Touche “essorage”

Appuyez une ou plusieurs fois sur cette touche pour modifier la vitesse de l'essorage si vous souhaitez choisir une valeur différente de celle qui est proposée par la lavante-séchante; le voyant correspondant s'allume.

Les vitesses maximum pour les divers types de tissus sont les suivantes :

- coton: 1200 tr/min
- synthétiques (MÉLANGÉS), laine, (lavage “main”): 900 tr/min ;
- linge délicat: 700 tr/min (

La vitesse **minimum** pour tous les tissus est de 500 tr/min.

En choisissant la fonction  toutes les phases d'essorage sont supprimées et remplacées par une vidange. Cette option peut être choisie pour un lavage de nuit, pour profiter du tarif heures creuses et est utilisable avec tous les tissus.

Avec les programmes Coton et Mélangés la lavante-séchante effectuera des rinçages supplémentaires.

2 Touche “prélavage”

La machine effectue un prélavage à 30°C maximum. Le prélavage se termine par un bref essorage dans les programmes Coton et Mélangés et par la vidange dans le programme “Délicats”.

Cette option **n'est pas** active avec les programmes **Laine et Rapide 30°**.

A n'utiliser que pour du linge très sale.

3 Touche “lavage rapide”

En appuyant sur cette touche le temps de lavage sera réduit en fonction du tissu et des températures sélectionnées.

A utiliser pour du linge peu sale.

Cette fonction **ne peut pas** être sélectionnée pour la **laine** et avec les programmes **Eco** (économie).

4 Touche “rinçage plus”

Il peut être utilisé avec tous les programmes à l'exception des programmes **Laine** et **Rapide 30°**. La machine effectuera deux rinçages supplémentaires pour le coton et 1 rinçage supplémentaire pour les synthétiques (Mélangés), ainsi que pour les tissus délicats.

Cette option est conseillée pour les personnes allergiques aux lessives et dans les régions où l'eau est très douce.

5 Touche “séchage auto.”

Vous pouvez choisir le degré de séchage voulu pour le coton et les mélangés en appuyant sur cette touche:

- **très sec** (ne peut pas être sélectionné pour les synthétiques)
- **prêt à ranger**
- **prêt à repasser** (ne peut pas être sélectionné pour les synthétiques).

Le voyant correspondant s'allume.

Au départ du programme de séchage, la machine adapte automatiquement sa durée en séchant le linge jusqu'au degré de séchage préalablement sélectionné.

6 Touche “minuterie”

Appuyez sur cette touche pour sélectionner la durée souhaitée pour le cycle de séchage, en fonction du type de linge (coton ou synthétiques) à sécher.

Pour sélectionner le temps de séchage appuyez sur la touche jusqu'à ce que le voyant correspondant s'allume; ensuite appuyez de nouveau sur la même touche jusqu'à ce que le temps voulu apparaisse sur l'écran.

Pour le COTON et les MÉLANGÉS, des temps de séchage de 10 minutes à 130 minutes peuvent être sélectionnés.

A la fin du programme, le voyant “séchage” s'éteint, le voyant “fin de cycle” s'allume, un zéro clignotant s'affiche sur l'écran et le voyant du hublot s'éteint.

7 Touche “départ différé”

Avec cette touche, il est possible de retarder le départ du programme le départ du programme de 30 - 60 - 90 minutes jusqu'à 2 heures et puis de heure en heure jusqu'à un maximum de 23 heures. Le nombre d'heures au bout desquelles vous souhaitez que le programme commence est visualisé sur l'écran pendant 3 secondes environ puis la durée du programme préalablement sélectionné réapparaît.

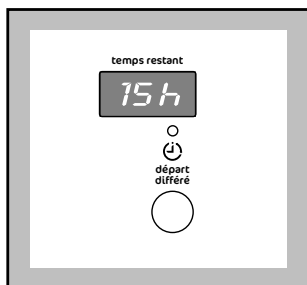

Cette option doit être sélectionnée **après** avoir sélectionné le programme et **avant** d'appuyer sur la touche “départ pause”.

Le décompte (en heures) est visualisé sur l'écran.

Le départ différé peut être modifié à tout moment tant que vous n'avez pas appuyé sur la touche “départ pause”.

Pour annuler le départ différé, si vous avez déjà appuyé sur la touche “départ pause” :

- mettez la lavante-séchante en pause en appuyant sur “départ pause”;
- appuyez sur la touche “départ différé” jusqu'à ce que l'écran affiche «0'»;
- appuyez de nouveau sur la touche “départ pause”.

Le départ différé **ne peut pas être sélectionné** pour les programmes “vidange” et “essorage”.

Attention!

- Avec le programme “trempage” le retard sélectionné (**jusqu'à un maximum de 10 heures**) correspond au temps de trempage du linge dans la cuve.
- Durant toute la durée du départ différé, le hublot est bloqué (voyant du hublot allumé). Si vous devez ouvrir le hublot, mettez d'abord la lavante-séchante en pause. Lorsque vous refermez le hublot, appuyez de nouveau sur la touche **départ pause**.

8 Touche “départ pause”

Cette touche a deux fonctions:

Départ: après avoir sélectionné le programme voulu et les options éventuelles, appuyez sur cette touche pour mettre la machine en marche; le voyant correspondant arrête de clignoter et reste allumé de manière fixe.

Si l'option “**départ différé**” a été choisie, le compte à rebours commence et est visualisé sur l'écran .

Pause: pour interrompre un programme en cours, appuyez sur la touche “**départ pause**”: le voyant correspondant commence à clignoter, les indications sur l'écran d'affichage clignotent.

Pour faire redémarrer le programme du point où il a été interrompu, appuyez de nouveau sur la touche “**départ pause**”.

Quand le cycle en cours est mis en mode pause, il est possible d'ouvrir le hublot à condition que :

- la lavante-séchante ne soit pas en phase de chauffage ou séchage
- le niveau d'eau ne soit pas haut
- le tambour ne soit pas en mouvement.

En ce cas le voyant du hublot s'éteint.

Attention! Avant d'effectuer une modification quelconque du programme en cours, la lavante-séchante doit être mise en PAUSE.

9 Écran d'affichage “temps restant”

L'écran affiche les informations suivantes :

- **la durée du programme de lavage en heures et en minutes**, qui apparaît une fois que le programme a été sélectionné (voir tableau des programmes).

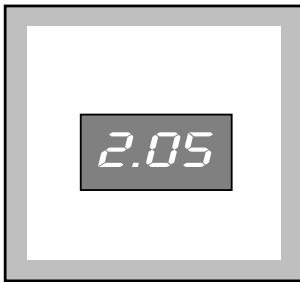

A partir du moment où le programme commence (une fois que l'on a appuyé sur la touche **départ pause**), le temps diminue de minute en minute;

- **Le temps de séchage sélectionné**
Le temps est visualisé en minutes.

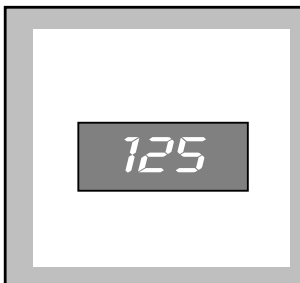

Après le démarrage du programme, le temps restant s'actualise à chaque minute.

- **l'arrêt de la lavante-séchante cuve pleine d'eau**, après le programme de **trempage** visualisé par un **zéro clignotant**;
- **la fin du programme indiquée par un zéro clignotant (en même temps, le voyant du hublot s'éteint).**

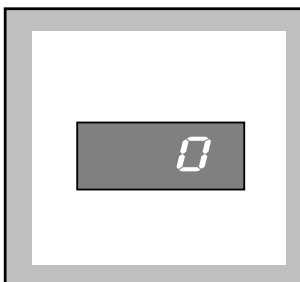

- **le départ différé**, indiqué en heures et minutes, sélectionné au moyen de la touche correspondante (23 heures maximum).

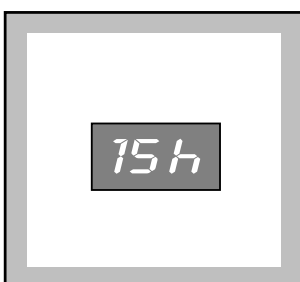

Le départ différé est visualisé sur l'écran pendant 3 secondes, puis la durée du programme sélectionné réapparaît.

Une fois que vous avez appuyé sur la touche **départ pause**, le compte à rebours commence. Le départ différé diminue d'heure en heure jusqu'à 2 heures, ensuite de 30 en 30 minutes;

- **la sélection erronée d'une option**, visualisée avec les lettres **Err** quand vous sélectionnez une fonction non compatible avec le programme choisi.

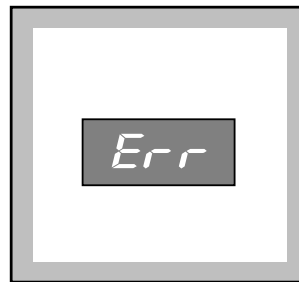

- **un code d'alarme** qui indique les anomalies de fonctionnement de la lavante-séchante (p.ex. *E20*, voir le chapitre "En cas d'anomalie de fonctionnement").

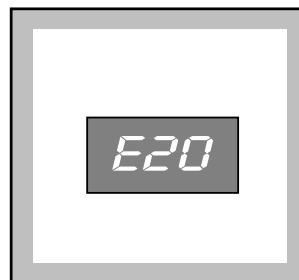

- Quand le cycle en cours est mis en mode pause, il est possible d'ouvrir le hublot à condition que :
 - la lavante-séchante ne soit pas en phase de chauffage
 - le niveau d'eau ne soit pas haut
 - le tambour ne soit pas en mouvement.

En ce cas le voyant du hublot s'éteint.

10 Voyants de déroulement du programme

Lors de la sélection du programme, les voyants correspondant aux différentes phases s'allument.

Lorsque le programme démarre, seul le voyant qui correspond à la phase en cours reste allumé.

Le voyant "**fin de cycle**" s'allume pour signaler la fin du programme, le voyant de la touche **Départ Pause** est éteint. le hublot peut être ouvert si le voyant correspondant est éteint.

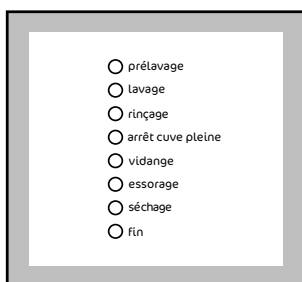

11 Le sélecteur de programmes

Le bandeau de commande est divisée en 5 secteurs:

- COTON (Coton et lin)
- MÉLANGÉS (Synthétiques et tissus mixtes)
- DÉLICATS
- LAINE (et lavage à la main)
- Programmes speciaux (de **trempage** à **Rapide 30°**)
- **"arrêt"** = Annulation de programme/Mise hors tension

Symboles sur le sélecteur:

Eco= Programme Economie

= Programme de séchage.

= Lavage à l'eau froide.

Le sélecteur de programmes peut être tourné soit vers la droite soit vers la gauche.

Informations sur les programmes

LAINE

Le programme laine convient aussi bien aux articles marqués par le symbole qu'au linge délicat portant l'étiquette "lavage à la main". Il n'est plus nécessaire que vous laviez le linge particulièrement délicat à la main .

trempage

Vous pouvez sélectionner cette position pour du linge particulièrement sale.

Elle n'est pas à utiliser pour la "LAINE".

Versez la lessive dans le bac .

Si vous utilisez cette position, le lave-linge effectue un trempage à 30°C et se termine cuve pleine d'eau. Vous pouvez dès lors:

- vidanger l'eau sans essorer. Tournez d'abord le sélecteur sur **"arrêt"**, sélectionnez le programme **"vidange"**.
- vidanger l'eau et essorer. Tournez d'abord le sélecteur sur **"arrêt"**, sélectionnez le programme **"essorage"**, réduisez éventuellement la vitesse à l'aide de la touche correspondante et appuyez sur la touche **"départ pause"**.

Après avoir vidangé l'eau, tournez le sélecteur sur **"arrêt"**, sélectionnez le programme de lavage souhaité et appuyez sur la touche **"départ pause"**.

Rinçages

Grâce à ce programme, vous avez la possibilité de rincer et essorer du linge de coton lavé à la main. Le lave-linge effectue alors 3 rinçages et l'essorage final à la vitesse maximale.

Vous pouvez modifier la vitesse d'essorage à l'aide de la touche correspondante.

Assouplissant

A utiliser pour du linge de coton lavé à la main qui doit être traité avec de l'amidon ou d'un produit assouplissant.

La machine effectue un rinçage et un essorage final à la vitesse maximale, qui peut être réduite à l'aide de la touche correspondante.

Vidange

Utilisez cette position pour le programme "trempage" se terminant par un arrêt cuve pleine d'eau.

Tournez le sélecteur sur **"arrêt"**, sélectionnez le programme "vidange" et appuyez sur la touche **"départ pause"**.

Essorage

Ce programme vous permet d'effectuer un essorage à la vitesse maximale.

Vous pouvez sélectionner une autre vitesse d'essorage à l'aide de la touche correspondante en tenant compte du type de textile à essorer.

Rapide 30°C

Vous pouvez sélectionner ce programme pour du linge peu sale ou pour "rafraîchir" du linge (maximum 2,5 kg). Le lave-linge effectue un programme à 30°C de 30 minutes, avec un essorage final à 700 tr/min.

Avec ce programme vous pouvez sélectionner l'option **"essorage"**.

arrêt = Annulation / Hors tension

Pour annuler un programme en cours, tournez le sélecteur sur **"arrêt"**. Vous pouvez alors sélectionner un nouveau programme.

A la fin du programme mettez l'appareil hors tension en tournant le sélecteur sur **"arrêt"**.

Comment faire un lavage?

i Avant d'effectuer un premier lavage dans votre lavante-séchante, nous vous recommandons d'effectuer un lavage préliminaire, sans linge, pour un nettoyage éventuel du tambour et de la cuve.

1. Tournez le sélecteur pour mettre la machine sous tension et affichez un programme à 90°C.
2. Versez une dose de lessive dans le distributeur "lavage" .
3. Enclenchez la touche "départ pause": le cycle de lavage commence.

1. Chargement du linge

Ouvrez le hublot.

Introduisez les pièces de linge une à une dans le tambour après les avoir dépliées. Alternez les grandes et les petites pièces. Fermez le hublot.

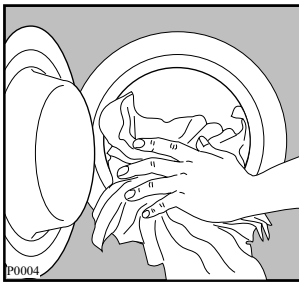

2. Dosage de la lessive

Ouvrez le distributeur de produits en le tirant vers vous jusqu'à la butée. Versez la dose de lessive nécessaire dans le bac "lavage" .

Si vous avez choisi l'option "prélavage" ou le programme "trempage", procédez de la même façon dans le compartiment correspondant ()

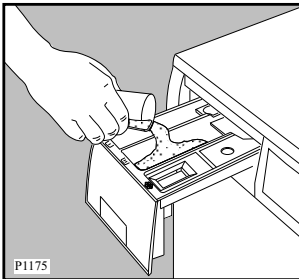

i Si vous utilisez une lessive liquide: placez la boule doseuse directement dans le tambour et choisissez un programme sans prélavage. Si vous séchez ensuite votre linge, n'oubliez pas de retirer la boule doseuse avant de commencer le séchage. Il est également possible de mettre directement la lessive dans le compartiment lavage du distributeur. Dans ce cas, ne faites pas de prélavage et mettez l'appareil en marche immédiatement.

3. Dosage de l'additif

Versez éventuellement l'assouplissant dans le bac .

Ne dépassez jamais le repère MAX. Refermez le tiroir.

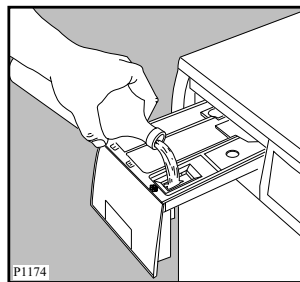

3. Choix du programme

Tournez le sélecteur de programmes sur le programme choisi. Les voyants des différentes phases qui composent le programme s'allument. Le voyant de la touche **départ pause** clignote.

L'écran visualise la durée du programme.

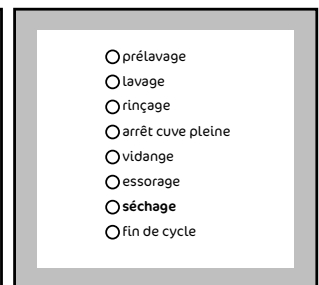
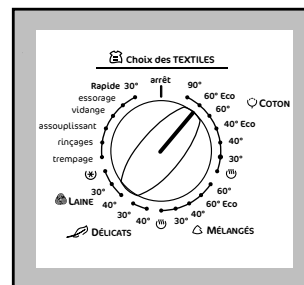

4. Choix de la vitesse d'essorage ou de la fonction

Appuyez une ou plusieurs fois sur la touche jusqu'à ce que le voyant correspondant à la vitesse choisie ou à la fonction  s'allume.

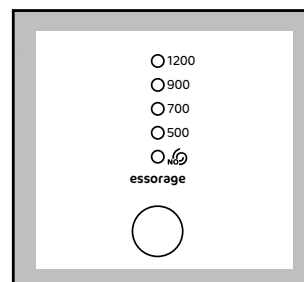

5. Sélectionnez éventuellement :

- l'option "prélavage" ou
- l'option "lavage rapide"
- l'option "rincage plus"

à l'aide de la touche correspondante en fonction du degré de salissure du linge et du type de textile. Le(s) voyant(s) correspondant(s) s'allume(nt).

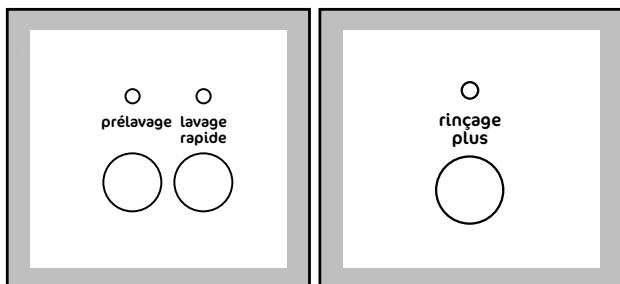

6. Sélectionnez éventuellement l'option "départ différé"

Avant de faire démarrer le programme, si vous souhaitez en retarder le départ, appuyez sur la touche "départ différé" pour sélectionner le nombre d'heures au bout desquelles vous souhaitez que le programme démarre. Ce nombre est visualisé sur l'écran d'affichage pendant 3 secondes, puis la durée du programme réapparaît.

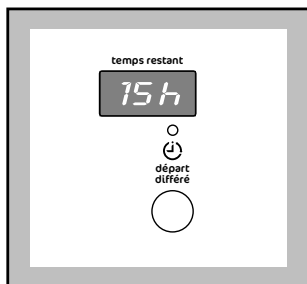

7. Démarrage du programme

Appuyez sur la touche "départ pause": le voyant correspondant arrête de clignoter, le voyant du hublot s'allume et seul le voyant de la phase en cours reste allumé.

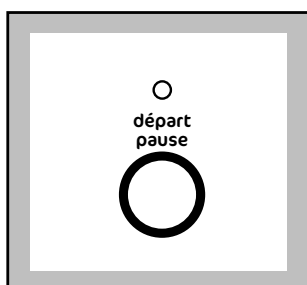

Si vous avez sélectionné le "départ différé", la lavante-séchante commence le compte à rebours. L'écran visualise la durée du programme ou le départ différé sélectionné.

8. Modification d'une option ou d'un programme en cours

Il est possible de modifier n'importe quelle option avant que le programme ne l'exécute.

Si le programme est en cours, avant de procéder à une modification quelconque, il faut tout d'abord mettre la lavante-séchante en PAUSE, changer les options et appuyer de nouveau sur la touche "Départ pause".

Si vous souhaitez changer le programme en cours il faudra tourner le sélecteur sur "arrêt" pour annuler le programme que la machine est en train d'effectuer, sélectionner le nouveau programme et appuyer de nouveau sur la touche "départ Pause" pour le faire démarrer. La lavante-séchante reprend le cycle depuis le début et l'eau reste dans la cuve.

9. Annulation d'un programme en cours

Pour annuler un programme en cours, tournez le sélecteur de programmes en position "arrêt" jusqu'à ce que tous les voyants de déroulement de programme s'éteignent.

10. Ouverture du hublot durant le déroulement d'un programme

Le hublot peut être ouvert, après avoir mis la lavante-séchante en PAUSE, à condition que :

- la machine ne soit pas en phase de chauffage à une température supérieure à 55 °C ;
- le niveau de l'eau ne soit pas haut;
- le tambour ne soit pas en mouvement.

Si ces conditions sont respectées, lors de la mise en PAUSE de la lavante-séchante, le voyant du hublot s'éteindra et vous pourrez ouvrir le hublot.

S'il n'est pas possible de l'ouvrir mais que cela est absolument nécessaire, il faut mettre la lavante-séchante hors tension tournant le sélecteur sur la position "arrêt" et attendre environ 3 minutes avant d'ouvrir le hublot.

Attention au niveau et à la température de l'eau dans la lavante-séchante!

Après la fermeture du hublot il faudra choisir de nouveau le programme précédemment choisi et appuyer sur **départ pause**.

11. Fin du programme

La lavante-séchante s'arrête automatiquement. Le voyant "fin de cycle" s'allume et celui de la touche "Départ Pause" s'éteint. Un zéro clignotant apparaît sur l'écran et le voyant du hublot s'éteint. Mettez la lavante-séchante hors tension en tournant le sélecteur sur la position "arrêt" pour mettre le lave-linge hors tension.

Sortez le linge.

Contrôlez que le tambour soit complètement vide en le faisant tourner avec les mains. Cela permet d'éviter que le linge éventuellement oublié dans le tambour ne soit abîmé lors du lavage successif (par exemple, il peut se rétrécir) ou ne déteigne sur d'autres tissus.

Il est conseillé de fermer le robinet de l'eau et de débrancher la fiche de la prise de courant.

Laissez le hublot entrouvert pour aérer la lavante-séchante .

Comment faire un séchage?

Séchage indépendant

Charge maxi:

- coton 2,5 kg
- synthétiques 2 kg

Pendant le séchage, le robinet de l'eau doit être ouvert et le tuyau de vidange doit être placé correctement.

1. Introduisez le linge.
2. Tournez le sélecteur de programmes sur le programme de séchage ☺ dans le secteur "Coton" ou "Mélangés".
3. Pour choisir le séchage électronique (très sec, prêt à ranger ou prêt à repasser), appuyez sur la touche "séchage auto." jusqu'à ce que le voyant correspondant au degré de séchage voulu pour le coton et les synthétiques s'allume ou appuyez sur la touche "minuterie" jusqu'à ce que le temps voulu apparaisse sur l'écran.

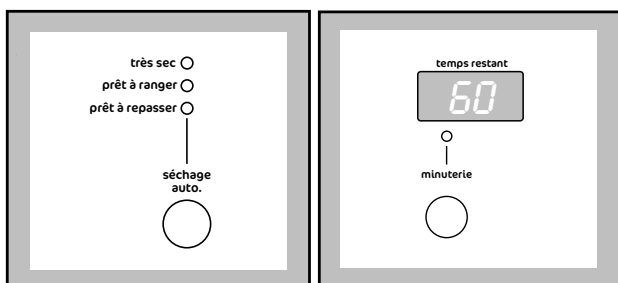

4. Appuyez sur la touche "départ pause" pour démarrer le programme.
5. En fin de cycle, tournez le sélecteur de programmes sur "arrêt" pour mettre l'appareil hors tension et sortez le linge.

Séchage enchaîné

Attention! Il ne faut pas dépasser 2,5 kg pour le coton et 2 kg pour les synthétiques dans le programme LAVAGE+SECHAGE.

N'utilisez pas de boule doseuse si vous faites un séchage enchaîné.

1. Introduisez le linge.
2. Versez la lessive et l'additif.
3. Mettez l'appareil sous tension en tournant le sélecteur de programmes sur le programme voulu.
4. Choisissez le temps ou le degré de séchage.
5. Sélectionnez les options voulues en appuyant sur les touches respectives.



















Dans la mesure du possible, **ne sélectionnez pas** une vitesse d'essorage inférieure à celle proposée par la machine de façon à économiser de l'énergie et à éviter des temps de séchage trop longs.

Dans ce mode de fonctionnement, il n'est pas possible de sélectionner une vitesse d'essorage inférieure à 900 tr/min pour le coton et les synthétiques avec le séchage électronique et à 900 tr/min pour le coton et 700 tr/min pour les synthétiques avec le séchage chronométrique.

6. Faites partir le programme en appuyant sur la touche "départ pause".
7. En fin de cycle, tournez le sélecteur sur la position "arrêt" pour mettre l'appareil hors tension.
8. Sortez le linge.

Tableau des programmes

Programmes de lavage

Type de linge	Programme/ Température	Programme de lavage	Options possibles	Charge maxi	Consommations*	
					Energie kWh	Eau litres
Coton blanc	 COTON 90°	Blanc, par ex. vêtements de travail normalement sales, linge de lit, de table, de corps, serviettes	prélavage lavage rapide rinçage plus essorage	5 kg	2,1	52
Coton blanc économie	 COTON 60° Eco	Blanc Eco, par ex. draps de lit peu utilisés, linge de table légèrement sale, etc.	prélavage rinçage plus essorage / fonction 	5 kg	0,85	49
Couleurs	 COTON 60°	Linge de couleur bon teint, en lin ou en coton, chemises, linge de corps, tissu-éponge, nappes	prélavage lavage rapide rinçage plus essorage / fonction 	5 kg	1,1	49
Couleurs économie	 COTON 40° Eco	Linge de couleur, chemises, linge de corps, tissu-éponge	prélavage rinçage plus essorage / fonction 	5 kg	0,95	49
Couleurs	 COTON 30°-40°	Couleurs fragiles. Chemises, blouses, linge de corps	prélavage lavage rapide rinçage plus essorage / fonction 	5 kg	0,8	49
Mélangés	 MÉLANGÉS 30°-40°-60°	Tissus synthétiques, linge de corps, tissus de couleur, chemises, blouses	prélavage lavage rapide rinçage plus essorage / fonction 	2,5 kg	0,85	50
Mélangés	 MÉLANGÉS 60° Eco	Tissus synthétiques, linge de corps, tissus de couleur, chemises qui ne se repassent pas, blouses	prélavage rinçage plus essorage / fonction 	2,5 kg	0,7	50
Déliçats	 DÉLICATS 30°-40°	Pour tous les tissus délicats, par ex. les voilages	prélavage lavage rapide rinçage plus essorage / fonction 	2,5 kg	0,5	55
Laine  Woolmark (Lavage à la main )	 LAINÉ 40°-30°- (*) (froid)	Pour les articles en laine et pour du linge très délicat portant le label "lavage à la main"	essorage / fonction 	2 kg	0,4	60

Economie

Pour des tissus de coton ou synthétiques normalement sales, utilisez les programmes Economie "Eco". La température de lavage est limitée, ce qui permet d'économiser du courant.

Le programme **COTON "60° Eco"** est le programme de référence pour les données figurant sur l'étiquette d'énergie, d'après la norme CEE 92/75.

* Les informations ci-dessus sont données à titre indicatif et peuvent varier en fonction de la quantité et du type de linge, de la température d'arrivée de l'eau ainsi que de la température ambiante. Elles se réfèrent à la température la plus élevée prévue pour chaque programme.

Tableau des programmes

Programmes spéciaux

Position du sélecteur de programmes	Description programme	Déroulement du programme	Options possibles	Charge maxi	Consommations*	
					Energie kWh	Eau litres
trempage	Pour tissus très sales, sauf la laine	Trempage à 30°C Arrêt cuve pleine d'eau. Pour vidanger , sélectionnez le programme "vidange".		5 kg	0,4	21
rinçages	Le linge lavé à la main peut être rincé avec ce programme	3 rinçages avec additif liquide Essorage long	fonction  rinçage plus essorage	5 kg	0,14	45
assouplissant	Pour du linge lavé à la main qui doit être traité avec un produit assouplissant	1 rinçage avec additif liquide Essorage long	fonction  essorage	5 kg	-	19
vidange	Vidange de l'eau pour le programme "trempage"	Evacuation de l'eau		/	-	-
essorage	Essorage à part pour les tissus de coton	Essorage long	essorage	5 kg	-	-
rapide 30°	Pour tissus peu sales, sauf la laine	Lavage à 30°C 2 rinçages Essorage bref à 700 tr/min.	fonction  essorage	2,5 kg	0,35	43
arrêt	Annulation	Annulation du programme en cours, mise hors tension de l'appareil		/	-	-

* Les informations ci-dessus sont données à titre indicatif et peuvent varier en fonction de la quantité et du type de linge, de la température ambiante et de la température d'entrée de l'eau.

Tableau des programmes

Séchage chronométrique (touche "minuterie")

Degré de séchage	Type de linge	Charge maxi	Vitesse d'essorage	Temps de séchage en min.
Très sec Idéal pour les articles en tissu-éponge	Coton et lin (Peignoirs, serviettes et draps de bain, etc.).	2.5 kg	1200	75-85
		1.5 kg	1200	55-65
Prêt à ranger (*) Pour les articles pouvant être rangés sans être repassés	Coton et lin (serviettes, T-shirts, linge de bain).	2.5 kg	1200	65-75
		1.5 kg	1200	45-55
	Synthétiques et mélanges (tricots, lingerie, linge de maison).	2 kg	900	70-80
		1 kg	900	35-45
Prêt à repasser Pour les vêtements à repasser	Coton et lin (draps, nappes, chemises, etc.).	2.5 kg	1200	50-60
		1.5 kg	1200	40-50

(*) Conformément à la norme CEE 92/75, les données figurant sur l'étiquette énergie se réfèrent au programme PRET A RANGER pour le coton.

Guide de lavage

Charges de linge maximales selon la nature des fibres

La quantité de linge introduite dans le tambour ne doit pas dépasser la capacité maximale de la machine. Cette capacité varie suivant la nature des textiles.

Diminuez la quantité en cas de linge très sale ou de tissus éponges.

Charge maximum

Tous les textiles n'ont pas le même volume d'encombrement et le même pouvoir de rétention d'eau.

C'est pourquoi, d'une manière générale, le tambour peut être rempli:

- en totalité mais sans pression excessive pour le linge coton, lin, médis,
- à moitié de son volume pour les cotons traités et les fibres synthétiques,
- au tiers environ de son volume pour les articles très fragiles tels que les voilages et les lainages.

Pour une charge de linge mixte, remplissez le tambour en fonction des fibres les plus fragiles. Nous vous donnons, à titre indicatif, les poids moyens des pièces les plus communes.

peignoir de bain	1200 g
serviette de toilette	180 g
grand drap	1300 g
drap 1 personne	800 g
taie d'oreiller	200 g
chemise de nuit	180 g
pyjama homme	500 g
pyjama enfant	200 g
chemise homme	250 g
chemisier	150 g
torchon	100 g
blouse de travail	300 g à 600 g

Vérification du linge

- Videz les poches.
- Fermez les fermetures à glissière et à pression.
- Enlevez les crochets des voilages ou mettez les voilages dans une housse.
- Retirez les boutons mal cousus, les épingles et les agrafes.
- Pour les protéger, mettez les voilages dans une taie d'oreiller par exemple.

- Recousez ou enlevez les boutons qui ne tiennent qu'à un fil.

Le tri du linge par catégorie

Nous vous conseillons de trier le linge par catégorie:

- d'un côté, le linge résistant pouvant supporter un lavage et un essorage énergiques,
- de l'autre, le linge délicat qu'il convient de traiter avec précaution.
- Pour les charges mixtes, lessives composées d'articles en fibres de différentes natures, choisissez un programme et une température convenant à la fibre la plus fragile.
- Lavez les articles "blanc" et de couleur séparément.

Températures

Température élevée : 90° C

Pour coton, lin et chanvre comme les torchons, les serviettes, les draps, les taies d'oreiller, etc.

Les fibres, blanches en général, qui peuvent être très tachées.

Température moyenne : 60° C

Pour les blancs qui ne sont pas très tachés ou pour les couleurs bon teint, pour les synthétiques ou les cotons mélangés. **Tous ces articles portent une étiquette indiquant qu'ils peuvent être lavés à une température maximale de 60°C.**

Basse température: froid - 30° C - 40° C

Pour les synthétiques délicats, la soie, l'acrylique et les articles en laine lavables en machine (voir l'étiquette d'entretien). Tous les autres articles en laine doivent en général être nettoyés à sec ou lavés à la main.

Lavage du linge couleur

Lorsqu'ils sont lavés pour la première fois, les linges de couleur peuvent perdre de leur couleur et déteindre sur d'autres pièces de linge.

Pour s'assurer qu'un linge de couleur ne déteint pas, nous vous conseillons d'effectuer le simple test suivant:

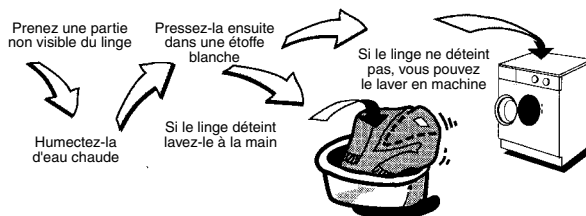



Programme laine Woolmark

Le programme laine de votre lavante-séchante porte le sigle . Cela signifie que vous pouvez laver en toute sécurité les articles portant l'étiquette ci-contre.

Pour éviter le feutrage, vous devez limiter la charge à 2 kg.

Le cycle laine de cette machine à laver a été approuvé par la Woolmark pour le lavage des articles Woolmark lavables machine, sous réserve que ces articles soient lavés conformément aux instructions mentionnées sur l'étiquette de l'article et celles indiquées par le fabricant de cette machine à laver. M9605.

Traitement des taches

Traitez certaines taches qui risqueraient de ne pas partir, surtout si elles sont anciennes, en procédant de l'extérieur de la tache vers l'intérieur, ceci afin d'éviter de faire des cernes.

Herbes. Savonnez soigneusement, traitez à l'eau de Javel diluée. Pour les lainages, l'alcool à 90°C peut donner de bons résultats.

Crayons à bille - feutre. Tamponnez à l'aide d'un chiffon propre imbibé d'alcool à 90°. Prenez soin de ne pas étaler la tache.

Rouille. Utilisez un produit anti-rouille en suivant attentivement les conseils du fabricant.

Roussi. Si le tissu n'est que légèrement roussi et dans la mesure où les couleurs peuvent le supporter, faites tremper dans de l'eau additionnée d'eau de Javel, sinon imbitez le tissu d'eau oxygénée à 10 volumes et laissez agir 10 à 15 min.

Chewing-gum. Diluez-le à l'aide d'un dissolvant pour vernis à ongles puis enlevez-le à l'aide d'un chiffon propre. Assurez-vous que la nature du textile supporte le dissolvant.

Cambouis-goudrons. Etalez un peu de beurre frais sur la tache, laissez reposer puis tamponnez avec de l'essence de térébenthine.

Rouge à lèvres. Tamponnez à l'éther s'il s'agit de lainage ou de coton ou au trichloréthylène si l'article est en soie.

Vernis à ongles. Posez la face tachée du tissu sur un papier absorbant, puis humectez l'envers du tissu avec du dissolvant pour vernis à ongles en prenant soin de changer fréquemment le papier se trouvant sous la tache. Assurez-vous que la nature du textile supporte le dissolvant.

Peinture. Ne laissez pas sécher les dépôts de peinture. Traitez-les immédiatement avec le solvant indiqué sur la boîte de peinture (eau, térébenthine, white spirit). Savonnez, puis rincez.

Bougie. Grattez la cire avec une lame non coupante afin d'en retirer le plus possible, puis repassez en intercalant une feuille de papier de soie entre le fer chaud et le tissu taché.

Produits

A. Choix de la lessive

Les fabricants de lessive indiquent sur les emballages la quantité de lessive à utiliser selon la charge de linge.

Conformez-vous aux doses et aux instructions préconisées sur les emballages.

Dosage:

La quantité de lessive à utiliser est fonction de la charge de linge à laver, de la dureté de l'eau et du degré de salissure du linge.

Si l'eau est douce, diminuez légèrement les doses.

Si l'eau est calcaire ou si le linge est très sale ou taché, augmentez un peu les doses.

Vous obtiendrez le degré de dureté de votre eau en contactant la compagnie de distribution d'eau de votre région ou tout autre service compétent.

Remarque:

N'utilisez que des produits lessiviels faiblement moussants, vendus dans le commerce spécialement conçus pour l'utilisation dans les machines à laver. Employez des produits spécifiques pour le lavage de la laine.

Si vous utilisez une lessive liquide, il est possible de mettre directement ce produit dans le bac pour le lavage à condition de choisir un programme sans prélavage et de mettre tout de suite le lave-linge en marche. Il est également possible d'utiliser une boule doseuse (fournie par le fabricant du détergent).

Si vous séchez ensuite votre linge dans le sèche-linge, n'oubliez pas de retirer la boule doseuse.

Les lessives liquides sont très indiquées pour des températures peu élevées, à savoir 30°C et 40°C, alors qu'il est conseillé d'utiliser une lessive en poudre pour les températures supérieures, de 60°C à 90°C.

Nos laboratoires qui effectuent des essais permanents sur les produits de lavage, vous recommandent la lessive en poudre et liquide

































ARIEL.

B. Assouplissant

Versez un produit assouplissant sous forme liquide dans le bac du tiroir à produits destiné à cet effet. Respectez le dosage indiqué sur le flacon, en fonction de la caractéristique de l'assouplissant utilisé, normal ou concentré. Ne dépassez pas les doses maximales.

i Symboles internationaux pour l'entretien des textiles

La plupart des articles sont munis d'une étiquette d'entretien spécifiant comment les traiter. Suivez scrupuleusement ces indications.

LAVAGE NORMAL   LAVAGE DELICAT	 Temp. maxi 95°C 	 Temp. maxi 60°C 	 Temp. maxi 40°C  	 Temp. maxi 30°C 	 Lavage à la main	 Lavage interdit
 JAVELLISATION	 Chlorage dilué à froid		 Chlorage interdit			
 REPASSAGE	 Fort 200°C maxi	 Moyen 150°C maxi	 Doux 110°C maxi	 Ne pas repasser		
 NETTOYAGE A SEC	 Tous solvants	 Perchloréthylène ou essences minérales (essence F, White Spirit)	 Uniquement essences minérales (Pour linge et tissus blancs)	 Ne pas nettoyer à sec		
 SECHAGE	 Linge étendu	 Linge suspendu	 Sur cintre	 Haute temp. Temp. modérée Séchage en tambour	 Ne pas sécher en tambour	

Entretien et nettoyage

 **Ne procédez au nettoyage qu'après avoir débranché l'appareil.**

Détartrage de l'appareil

Il n'est généralement pas nécessaire de détartrer l'appareil si le produit lessiviel est bien dosé. Si le détartrage s'impose, utilisez un produit spécifique qui ne soit pas corrosif, spécialement conçu pour les lave-linge, que vous pourrez vous procurer dans le commerce.

Respectez le dosage indiqué sur l'emballage.

Après chaque cycle de lavage

Nous vous recommandons de laisser le hublot entrouvert après chaque utilisation, ceci afin d'aérer la cuve et d'éviter la formation de moisissure et d'odeurs.

La carrosserie

Nettoyez-la à l'eau savonneuse. Rincez et séchez soigneusement. N'utilisez jamais de produits abrasifs ou caustiques.

Le distributeur de produits

- Enlevez le tiroir de son logement comme l'indique la figure ci-dessous.
- Lavez-le sous l'eau courante.
- Pour faciliter le nettoyage la partie supérieure du bac réservé à l'additif peut être enlevée.

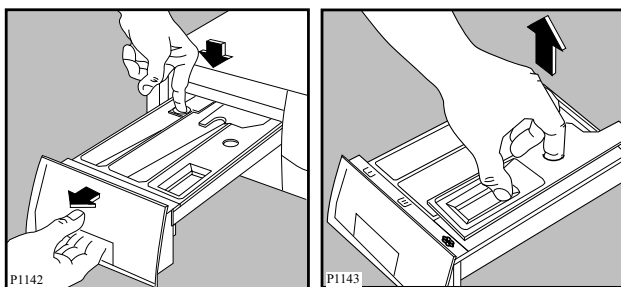

- Nettoyez le logement interne du tiroir avec une brosse à dents.
- Remettez le tiroir en place.

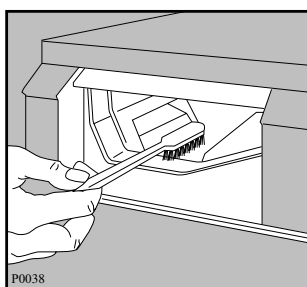

Le filtre du tuyau d'arrivée d'eau

Si vous remarquez que l'appareil prend plus de temps à se remplir, contrôlez que ce filtre ne soit pas obstrué.

Fermez le robinet d'arrivée d'eau.

Dévissez l'embout du tuyau du robinet.

Nettoyez le filtre avec une petite brosse.

Revissez bien l'embout du tuyau.

La pompe de vidange

La pompe doit être contrôlée régulièrement et surtout si

- l'appareil ne vidange pas et/ou n'essore pas;
- l'appareil fait un bruit inhabituel pendant la vidange dû au blocage de la pompe par des objets tels que épingles de sûreté, pièces de monnaie, agrafes, etc.

Procédez comme suit:

- débranchez l'appareil;
- attendez que l'eau refroidisse (dans le cas d'un lavage à 60°C ou plus);
- ouvrez le volet de pompe;
- placez un récipient sur le sol pour recueillir l'eau qui devait éventuellement sortir de la pompe;
- sortez le petit tuyau d'évacuation se trouvant à côté de la pompe, placez-le dans le récipient et enlevez le bouchon;
- quand l'eau ne sort plus dévissez le couvercle de la pompe et sortez cette dernière.
Utilisez le volet pour recueillir l'eau résiduelle;

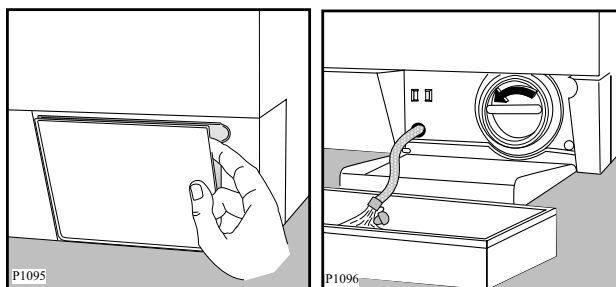

- enlevez les éventuels objets bloquant la pompe en la tournant comme indiqué dans le croquis;
- bouchez à nouveau le petit tuyau d'évacuation et remettez-le à sa place;

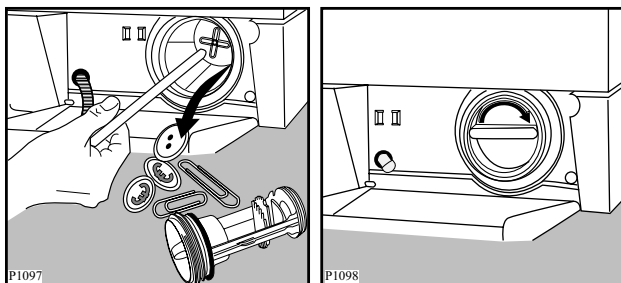

- revissez le couvercle de la pompe;
- fermez le volet.

Précautions contre le gel

Si votre appareil est exposé à une température inférieure à 0°C prenez les précautions suivantes:

- débranchez l'appareil;
- fermez le robinet et dévissez le tuyau d'arrivée d'eau du robinet;
- placez le tuyau d'arrivée et le petit tuyau d'évacuation dans une cuvette sur le sol et laissez l'eau s'écouler;
- revissez le tuyau d'arrivée d'eau au robinet et remettez le petit tuyau d'évacuation à sa place, après l'avoir bouché.

De cette façon, l'eau restée dans les tuyaux sera évacuée, évitant ainsi la formation de gel et donc l'endommagement de l'appareil.

Pour faire fonctionner de nouveau votre appareil, assurez-vous qu'il est installé dans un local où la température est supérieure à 0°C.

Si l'appareil ne vidange pas

Si l'appareil ne vidange pas, procédez de la manière suivante pour évacuer l'eau:

- Débranchez l'appareil.
- Fermez le robinet d'arrivée d'eau.
- Attendez que l'eau refroidisse (dans le cas d'un lavage à 60°C ou plus).
- Ouvrez le volet de pompe.
- Placez un récipient sur le sol, sortez le petit tuyau d'évacuation, placez-le dans le récipient et enlevez le bouchon. L'eau s'écoulera par gravité dans le récipient. Lorsque le récipient est plein, bouchez à nouveau le petit tuyau et videz l'eau. Répétez l'opération jusqu'à ce que l'eau cesse de sortir.
- Contrôlez la pompe comme décrit au paragraphe précédent.
- Remettez le petit tuyau d'évacuation à sa place après l'avoir bouché.
- Revissez le couvercle de la pompe et fermez le volet.

En cas d'anomalie de fonctionnement

La fabrication de votre appareil a fait l'objet de nombreuses vérifications.

Cependant, si vous constatez une anomalie de fonctionnement, consultez le tableau ci-dessous, avant d'appeler le service après-vente.

Pendant le fonctionnement de la lavante-séchante on peut voir apparaître les codes d'alarme suivants qui clignotent sur l'affichage:

- **E10**: Difficultés de l'alimentation de l'eau
- **E20**: Difficultés de vidange
- **E40**: Hublot ouvert

Après avoir éliminé les causes éventuelles de l'anomalie, appuyez sur la touche "départ/pause" pour faire redémarrer le programme interrompu. Si l'anomalie n'a pas pu être éliminée, consultez le service après-vente de votre magasin vendeur.

Symptômes	Solutions
<ul style="list-style-type: none">● Les résultats de lavage ne sont pas satisfaisants	Vérifiez que: <ul style="list-style-type: none">● la lessive convient au lavage en machine,● il n'y a pas trop de linge,● le programme de lavage et la température sont appropriés.
<ul style="list-style-type: none">● La machine s'arrête pendant un cycle de lavage	Vérifiez que: <ul style="list-style-type: none">● la pression d'eau est suffisante,● les fusibles sont en bon état et n'ont pas disjoncté.● la pompe de vidange n'est pas obstruée (E20).
<ul style="list-style-type: none">● La machine ne démarre pas	Vérifiez que: <ul style="list-style-type: none">● les fusibles sont en bon état,● l'appareil est correctement branché,● le hublot est correctement fermé (E40),● le départ du programme a été effectivement commandé (touche "départ pause" enclenchée).● il n'y a pas de coupure de courant.● ce n'est pas un départ différé
<ul style="list-style-type: none">● La machine n'essore pas ou ne vidange pas	Vérifiez que: <ul style="list-style-type: none">● le tuyau de vidange n'est pas bouché ou plié (E20),● la pompe de vidange n'est pas obstruée (E20),● la charge de linge est correctement répartie dans le tambour (voir paragraphe "anti-balourd"),● la fonction  n'a pas été sélectionnée.
<ul style="list-style-type: none">● La machine ne se remplit pas	Vérifiez que: <ul style="list-style-type: none">● le robinet d'arrivée d'eau est ouvert et que la pression est suffisante (E10),● il n'y a pas de coupure d'eau (E10),● le hublot du lave-linge est correctement fermé (E40),● le tuyau d'arrivée d'eau n'est pas plié (E10),● le filtre d'arrivée d'eau n'est pas obstrué (E10).

Symptômes	Solutions
<ul style="list-style-type: none"> ● La machine vibre, est très bruyante 	<p>Vérifiez que:</p> <ul style="list-style-type: none"> ● l'appareil a été complètement débridé (voir paragraphe "débridage"), ● l'appareil est de niveau et bien calé, ● l'appareil n'est pas trop près du mur ou des meubles, ● le linge est bien réparti dans le tambour, ● la charge est suffisante
<ul style="list-style-type: none"> ● Le cycle de lavage est beaucoup trop long 	<p>Vérifiez que:</p> <ul style="list-style-type: none"> ● la pression d'eau est suffisante (E10), ● la pompe n'est pas obstruée (E20), ● il n'y a pas eu de coupure de courant.
<ul style="list-style-type: none"> ● La machine se remplit mais vidange aussitôt 	<p>Vérifiez que:</p> <ul style="list-style-type: none"> ● la crosse de vidange n'est pas accrochée trop bas.
<ul style="list-style-type: none"> ● Vous trouvez de l'eau autour de la lavante-séchante 	<p>Vérifiez que :</p> <ul style="list-style-type: none"> ● il n'y a pas trop de lessive, ● la lessive est adaptée au lavage en machine (formation excessive de mousse), ● un des compartiments du distributeur de produits n'est pas obstrué, ● la crosse de vidange est correctement accrochée, ● le couvercle de la pompe est correctement vissé après son nettoyage, ● le petit tuyau de vidange est bouché, ● le tuyau d'arrivée d'eau est étanche.
<ul style="list-style-type: none"> ● Le hublot ne s'ouvre pas 	<p>Vérifiez que :</p> <ul style="list-style-type: none"> ● le programme est terminé, ● l'appareil n'est pas en train de chauffer l'eau, ● le tambour n'est pas en mouvement, ● le niveau d'eau n'est pas trop haut. <p>En tout cas il ne sera possible d'ouvrir le hublot que lorsque le voyant correspondant sera éteint.</p>
<ul style="list-style-type: none"> ● On entend un bruit inhabituel 	<ul style="list-style-type: none"> ● La machine est équipée d'un moteur qui, par rapport aux moteurs traditionnels, provoque un bruit particulier. <p>Ce moteur permet un démarrage en douceur lors de l'essorage et une meilleure distribution du linge dans le tambour, d'où une plus grande stabilité de l'appareil.</p>
<ul style="list-style-type: none"> ● On ne voit pas d'eau dans le tambour 	<ul style="list-style-type: none"> ● Par soucis d'économie, les machines fabriquées selon des technologies modernes fonctionnent en utilisant moins d'eau.
<ul style="list-style-type: none"> ● La machine ne sèche pas ou le séchage n'est pas satisfaisant 	<p>Vérifiez que :</p> <ul style="list-style-type: none"> ● le robinet de l'eau est ouvert, ● la pompe n'est pas bouchée, ● le temps ou le degré de séchage a été sélectionné, ● un temps ou un degré de séchage adéquat a été choisi, ● la charge de linge n'est pas excessive.

Service après-vente

En cas d'anomalie de fonctionnement, le vendeur de votre appareil est le premier habilité à intervenir. A défaut (déménagement de votre part, fermeture du magasin où vous avez effectué l'achat ...), veuillez consulter le Centre Contact Consommateurs.

En cas d'intervention sur votre appareil, exigez du Service Après-Vente les Pièces de Rechange certifiées Constructeur.



i PLAQUE SIGNALÉTIQUE

En appelant un Service Après-Vente, indiquez-lui le modèle, le numéro de produit et le numéro de série de l'appareil. Ces indications figurent sur la plaque signalétique située près du hublot (voir figure ci-dessous).

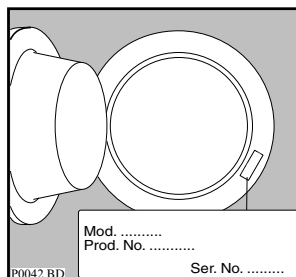

Garantie

Conformément à la Législation en vigueur, votre Vendeur est tenu, lors de l'acte d'achat de votre appareil, de vous communiquer par écrit les conditions de garantie et sa mise en œuvre appliquées sur celui-ci.

Sous son entière initiative et responsabilité, votre Vendeur répondra à toutes vos questions concernant l'achat de votre appareil et les garanties qui y sont attachées.

N'hésitez pas à le contacter.

A l'attention de l'installateur

CARACTERISTIQUES TECHNIQUES

DIMENSIONS	Hauteur	85 cm	
	Largeur	60 cm	
	Profondeur	61 cm	
RACCORDEMENT	Tension/Fréquence	230 V / 50 Hz	
	Puissance max.	2200 W (10 A)	
PRESSION D'EAU	Minimum	0.05 MPa	
	Maximum	0.8 MPa	
CAPACITE MAXIMUM	Coton, lin Mélangés/Synthétiques, Déliçats Laine (Lavage à main)	LAVAGE	SECHAGE
		5 kg de linge sec	2.5 kg
		2.5 kg de linge sec	2 kg
		2.5 kg de linge sec	-
2 kg de linge sec	-		
VITESSE D'ESSORAGE	Maximum	1200 tr/min	
Consommations pour le lavage d'une charge maximum de coton avec le programme "COTON 60° Eco" C sans pré-lavage:		0,85 kWh	
		49 litres	
		131 minutes	



Cet appareil est conforme aux Directives Communautaires suivantes:

- 73/23 CEE du 19/02/73 (Basse tension) et modifications successives;

- 89/336 CEE du 03/05/89 (Compatibilité Electromagnétique) et modifications successives.

Installation

Débridage

! Avant la première mise en marche, vous devez impérativement retirer de votre appareil les dispositifs de protection mis en place pour le transport. Suivez les instructions données ci-dessous. Conservez ces dispositifs de sécurité: ils devront être remontés en cas de futur transport de l'appareil (déménagement par exemple).

- Dévissez et ôtez les deux vis arrière en bas avec une clé. Enlevez les deux goujons en plastique.

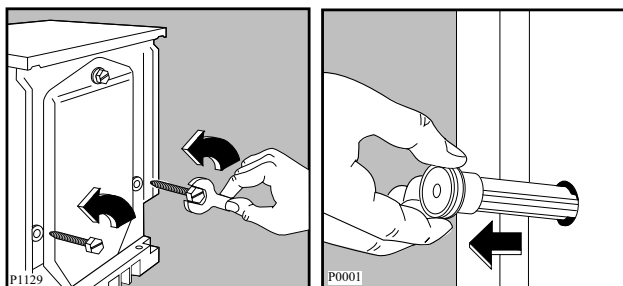

- Appuyez l'appareil sur la partie arrière et mettez entre le sol et le lave-linge une des cales en polystyrène. Veillez à ne pas écraser les tuyaux.
- Retirez le bloc en polystyrène du fond de la machine.
- Libérez les deux sachets en nylon à la partie avant de l'appareil.

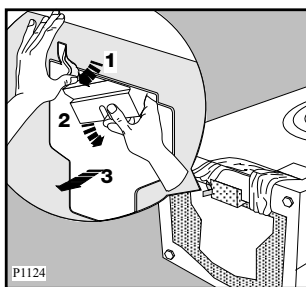

- Sortez avec soin le sachet gauche en nylon, en le tirant vers la droite et vers le bas.
- Sortez avec soin le sachet droit en nylon, en le tirant vers la gauche et vers le haut.
- Retirez la base en polystyrène.

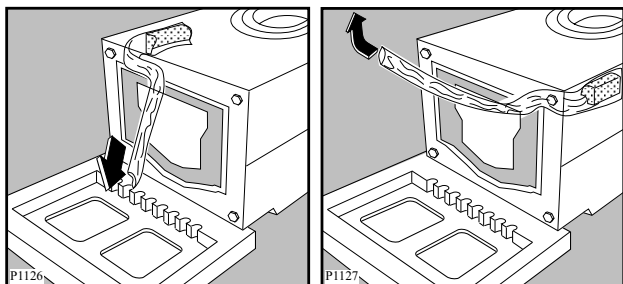

- Remettez l'appareil debout et dévissez l'autre vis. Enlevez le goujon en plastique.
- Bouchez tous les trous à l'aide des caches plastiques se trouvant dans l'enveloppe contenant la notice d'utilisation.

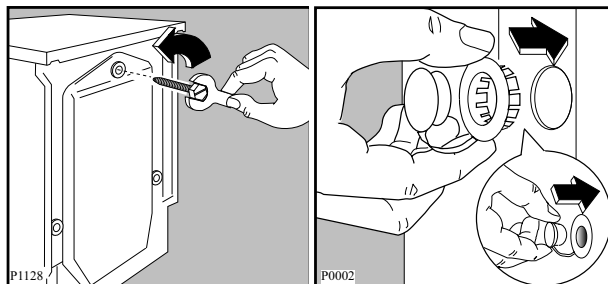

! Transporter un appareil non bridé peut endommager des composants internes et générer des fuites et des dysfonctionnements, et peut également engendrer des déformations par choc.

Emplacement

L'installation de votre appareil nécessite:

- Une alimentation électrique (voir raccordement électrique)
- Une arrivée d'eau avec branchement 20x27
- Une évacuation d'eau
- Un local aéré

Placez l'appareil sur un sol plat et dur.

Veillez à ce que l'appareil ne touche pas le mur ou les autres meubles de la cuisine.

Le robinet, l'installation pour la vidange et la prise de courant doivent se trouver à proximité des tuyaux de la machine et du câble d'alimentation.

La machine ne doit pas être installée dans un local sujet au gel.

Mise à niveau

Placez l'appareil à l'endroit choisi et procédez soigneusement à la mise à niveau, en agissant sur les vérins prévus à cet effet.

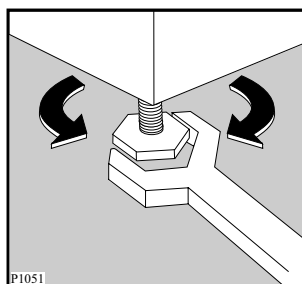

Une mise à niveau correcte évite des vibrations, du bruit ou des déplacements de l'appareil durant son fonctionnement.

Assurez-vous, en outre, que pendant son fonctionnement, l'appareil ne touche pas le mur, les meubles, etc.

Raccordement d'eau

Vissez le raccord du tuyau d'alimentation livré avec l'appareil sur le nez fileté du robinet d'arrivée d'eau (20x27). Vissez correctement pour éviter toute fuite.

N'employez jamais à cet effet un tuyau déjà utilisé précédemment.

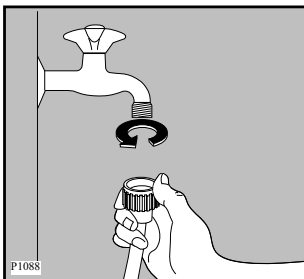

Si nécessaire, rectifiez la position du raccord du tuyau d'alimentation en dévissant la bague de serrage placée à l'arrière de l'appareil. Veillez ensuite à visser correctement la bague de serrage pour éviter toute fuite.

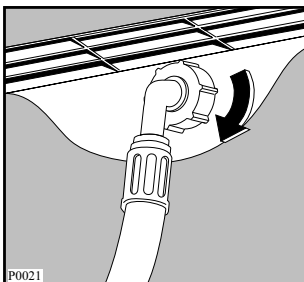

Si le branchement se fait sur des tuyauteries neuves ou qui n'ont pas servi depuis longtemps, il est préférable de faire couler une certaine quantité d'eau avant de mettre en place le tuyau de remplissage. De cette façon, on évitera que du sable ou de la rouille bouche le filtre placé à l'intérieur de l'appareil.

Dispositif de blocage de l'eau

Ce dispositif protège contre les dégâts causés par l'eau.

Le tuyau d'arrivée peut se détériorer à cause d'une usure naturelle: dans ce cas ce dispositif bloque l'entrée d'eau dans l'appareil. **Le défaut est signalé par l'apparition d'un repère rouge dans la fenêtre "A".**

Fermez le robinet de l'eau et appelez le Service Après-Vente.

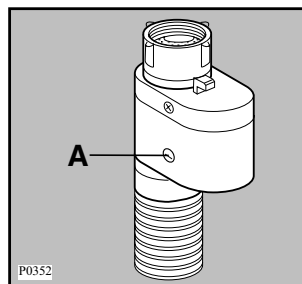

Vidange d'eau

La crosse du tuyau de vidange peut être placée de deux manières différentes:

- **Sur le bord d'un lavabo à l'aide du coude en plastique livré avec l'appareil:**
Dans ce cas, il est nécessaire de veiller à ce que l'extrémité ne puisse pas tomber au sol lorsque la machine effectue la vidange. Vous pouvez, par exemple, la fixer avec une petite ficelle au robinet ou l'accrocher au mur.

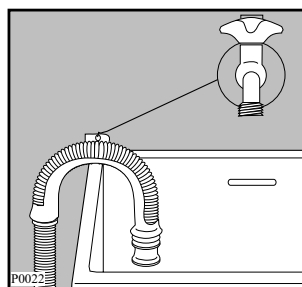

- **Dans un conduit de vidange (ou dans une dérivation de la vidange d'un lavabo) dont la distance au sol doit être comprise entre 60 et 90 cm.** Il est indispensable de prévoir une entrée d'air à l'extrémité du tuyau de vidange pour éviter tout siphonnage éventuel. En outre, le tuyau de vidange ne devra former aucun coude.

L'inobservation de ces règles pourrait entraîner un fonctionnement anormal de votre appareil.

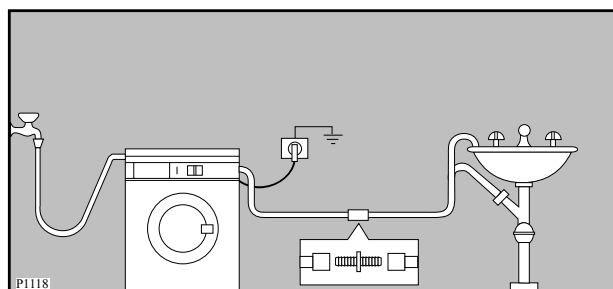

Pour un fonctionnement correct de l'appareil le tuyau de vidange doit être accroché au support en plastique se trouvant à la partie arrière, en haut.

Branchement électrique



Notre responsabilité ne saurait être engagée en cas d'incidents ou d'accidents provoqués par une mise à la terre inexistante ou défectueuse.

Cette machine ne peut être branchée qu'en 230 V monophasé 50Hz.

Vérifiez que le compteur de l'abonné et les fusibles peuvent supporter l'intensité absorbée par la machine, compte tenu des autres appareils électriques branchés.

L'appareil ne doit pas être raccordé à l'aide d'un prolongateur ou d'une prise multiple (risque d'incendie). Vérifiez que la prise de terre est conforme aux règlements en vigueur.

Calibre des fusibles de lignes (un par phase): 10 ampères.

Utilisez un socle de prise de courant comportant une borne de mise à la terre, qui doit obligatoirement être raccordée conformément à la norme N.F.C. 15100 et aux prescriptions de l'E.D.F.

La ligne d'alimentation électrique partant du compteur ne devra pas être inférieure à 2,5 mm² par conducteur.

Le câble d'alimentation doit être facilement accessible après l'installation de l'appareil.

Encastrement de l'appareil

Le top de votre appareil est amovible. Pour cela, il est nécessaire, pour des raisons de sécurité (écoulement d'eau,...), d'installer un kit d'encastrement (en option) que vous pourrez vous procurer auprès de votre magasin vendeur.

FAURE

Pour tenir nos engagements, nous écoutons les Consommateurs

Info Conso Electrolux est le lien privilégié entre la marque et ses Consommateurs. Il assure en permanence une double mission : satisfaire au mieux vos exigences et tirer parti de cette proximité pour améliorer sans cesse les produits que nous vous proposons.

AVANT L'ACHAT

Toute une équipe répond avec clarté et précision à vos sollicitations concernant l'éventail de nos gammes de produits et vous apporte des infos pour vous aider dans votre choix en fonction de vos propres besoins.

APRÈS L'ACHAT

Exprimez-vous sur la perception que vous avez de nos produits et votre satisfaction à l'usage. Mais interrogez aussi nos spécialistes sur l'utilisation et l'entretien de vos appareils. C'est alors que notre mission prend tout son sens. Ecouter, comprendre, agir : trois temps essentiels pour tenir l'engagement de la marque dans le plus grand respect du Consommateur.

A bientôt !

Dans le souci d'une amélioration constante de nos produits, nous nous réservons le droit d'apporter à leurs caractéristiques toutes modifications liées à l'évolution technique (décret du 24.03.78).

Info Conso



BP 50142 – 60307 SENLIS CEDEX

Tél. : 08 90 71 03 44 (0,15 € TTC/mn)

Fax : 03 44 62 21 54

E-MAIL : info.conso@electrolux.fr

Permanence téléphonique du lundi au vendredi

Pour toute question technique :

Centre Contact Consommateurs

BP 20139 – 60307 SENLIS CEDEX

Tél. : 08 92 68 24 33 (0,34 € TTC/mn)

E-MAIL : ehp.consommateur@electrolux.fr

Permanence téléphonique du lundi au vendredi