

Notice d'utili-
sation

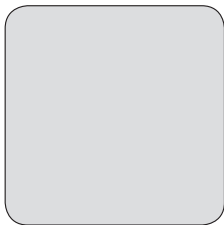

Lave-linge

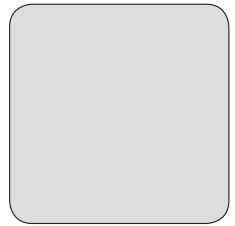
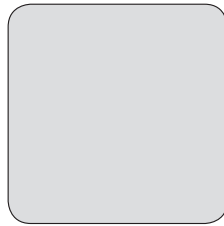
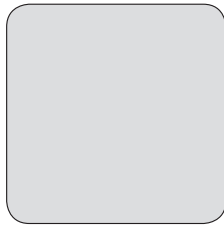
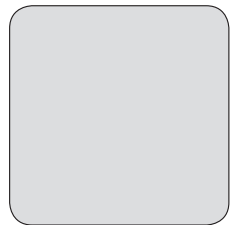
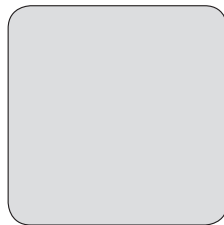

Table des matières

Consignes de sécurité.....	2	Réglages.....	8
Instructions de sécurité.....	3	Avant la première utilisation.....	9
Description de l'appareil.....	4	Utilisation quotidienne.....	9
Description du bandeau de commande.....	5	Conseils.....	11
Tableau des programmes.....	5	Entretien et nettoyage.....	12
Valeurs de consommation.....	7	En cas d'anomalie de fonctionnement.....	14
Options.....	7	Caractéristiques techniques.....	16

Sous réserve de modifications.

Consignes de sécurité

Avant d'installer et d'utiliser cet appareil, lisez soigneusement les instructions fournies. Le fabricant ne peut être tenu pour responsable des dommages et blessures liés à une mauvaise installation ou utilisation. Conservez toujours cette notice avec votre appareil pour vous y référer ultérieurement.

Sécurité des enfants et des personnes vulnérables

- Cet appareil peut être utilisé par des enfants âgés d'au moins 8 ans et par des personnes ayant des capacités physiques, sensorielles ou mentales réduites ou dénuées d'expérience ou de connaissance, s'ils (si elles) sont correctement surveillé(e)s ou si des instructions relatives à l'utilisation de l'appareil en toute sécurité leur ont été données et si les risques encourus ont été appréhendés.
- Les enfants ne doivent pas jouer avec l'appareil.
- Les enfants de moins de 3 ans doivent être tenus à l'écart, à moins d'être surveillés en permanence.
- Ne laissez pas les emballages à la portée des enfants.
- Ne laissez pas les détergents à la portée des enfants.
- Tenez les enfants et les animaux éloignés de la porte de l'appareil lorsque celle-ci est ouverte.
- Le nettoyage et l'entretien par l'utilisateur ne doivent pas être effectués par des enfants sans surveillance.

Sécurité générale

- Ne modifiez pas les caractéristiques de cet appareil.
- Respectez la charge maximale de 6 kg (reportez-vous au chapitre « Tableau des programmes »).

- La pression de l'eau en service (minimale et maximale) doit être comprise entre 0,5 bar (0,05 MPa) et 8 bar (0,8 MPa).
- Les orifices d'aération situés à la base (si présents) ne doivent pas être obstrués par de la moquette.
- L'appareil doit être raccordé au réseau de distribution d'eau en utilisant les ensembles de raccordement neufs fournis avec l'appareil, il convient de ne pas réutiliser des ensembles de raccordement usagés.
- Si le câble d'alimentation est endommagé, il doit être remplacé par le fabricant, son service après-vente ou des personnes de qualification similaire afin d'éviter un danger.
- Avant toute opération d'entretien, éteignez l'appareil et débranchez la fiche de la prise secteur.
- Ne pulvérisez pas d'eau ni de vapeur pour nettoyer l'appareil.
- Nettoyez l'appareil avec un chiffon doux humide. Utilisez uniquement des produits de nettoyage neutres. N'utilisez pas de produits abrasifs, de tampons à récurer, de solvants ni d'objets métalliques.

Instructions de sécurité

Instructions d'installation

- Retirez l'intégralité de l'emballage et les boulons de transport.
- Conservez les boulons de transport. Si vous devez déplacer à nouveau l'appareil, il est conseillé de bloquer le tambour.
- Soyez toujours vigilants lorsque vous déplacez l'appareil car il est lourd. Portez toujours des gants de sécurité.
- N'installez pas et ne branchez pas un appareil endommagé.
- Suivez scrupuleusement les instructions d'installation fournies avec l'appareil.
- N'installez pas l'appareil ou ne l'utilisez pas dans un endroit où la température ambiante est inférieure à 0 °C ou dans un endroit exposé aux intempéries.
- Assurez-vous que le sol sur lequel vous installez l'appareil est plat, stable, résistant à la chaleur et propre.
- Assurez-vous que de l'air circule entre l'appareil et le sol.
- Réglez les pieds pour laisser un espace suffisant entre l'appareil et la surface en moquette.
- N'installez pas l'appareil dans un endroit où il ne pourrait pas être complètement ouvert.

Branchement électrique

- L'appareil doit être relié à la terre.
- Utilisez toujours une prise de courant de sécurité correctement installée.
- Vérifiez que les données électriques figurant sur la plaque signalétique correspondent à celles de votre réseau. Si ce n'est pas le cas, contactez un électricien.
- N'utilisez pas d'adaptateurs multiprises ni de rallonges.
- Veillez à ne pas endommager la fiche secteur ni le câble d'alimentation. Le remplacement du cordon d'alimentation de l'appareil doit être effectué par notre service après-vente.
- Ne connectez la fiche d'alimentation secteur à la prise de courant secteur qu'à la fin de l'installation. Assurez-vous que la fiche d'alimentation est accessible une fois l'appareil installé.
- Ne touchez jamais le câble d'alimentation ni la fiche avec des mains mouillées.
- Ne tirez jamais sur le câble d'alimentation électrique pour débrancher l'appareil. Tirez toujours sur la fiche.
- Pour le Royaume-Uni et l'Irlande uniquement : L'appareil est livré avec une fiche secteur de 13 ampères. Si vous devez changer le fusible de la fiche secteur, utilisez un fusible 13 A approuvé ASTA (BS 1362).

- Cet appareil est conforme aux directives CEE.

Raccordement à l'arrivée d'eau

- Veillez à ne pas endommager les tuyaux de circulation d'eau.
- Avant de brancher l'appareil à des tuyaux neufs ou n'ayant pas servi depuis longtemps, laissez couler l'eau jusqu'à ce qu'elle soit propre.
- Avant d'utiliser l'appareil pour la première fois, assurez-vous de l'absence de fuites.

Utilisation



AVERTISSEMENT! Risque de blessure, de choc électrique, d'incendie, de brûlures ou de dommage matériel à l'appareil.

- Utilisez cet appareil uniquement dans un environnement domestique.
- Suivez les consignes de sécurité figurant sur l'emballage du produit de lavage.

Description de l'appareil

Vue d'ensemble de l'appareil

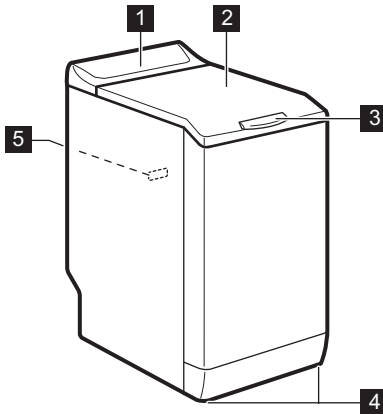

- 1 Bandeau de commande
- 2 Couvercle
- 3 Poignée du couvercle
- 4 Pieds pour la mise de niveau de l'appareil
- 5 Plaque signalétique

- Ne placez pas de produits inflammables ou d'éléments imbibés de produits inflammables à l'intérieur ou à proximité de l'appareil, ni sur celui-ci.
- Veillez à retirer tout objet métallique du linge avant chaque lavage.
- Ne placez aucun récipient sous l'appareil pour récupérer tout éventuel écoulement. Contactez le service après-vente agréé pour connaître les accessoires disponibles.

Mise au rebut



AVERTISSEMENT! Risque de blessure ou d'asphyxie.

- Débranchez l'appareil de l'alimentation électrique.
- Coupez le câble d'alimentation et mettez-le au rebut.
- Retirez le dispositif de verrouillage de la porte pour empêcher les enfants et les animaux de s'enfermer dans l'appareil.

Description du bandeau de commande

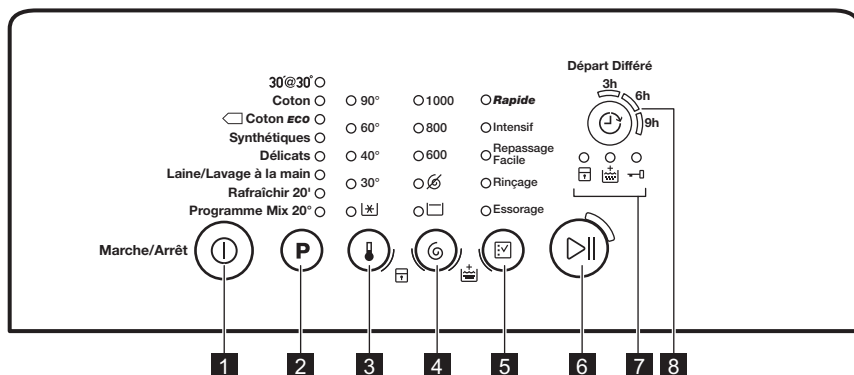

- 1** Touche Marche / Arrêt (Marche/Arrêt)
- 2** Touche de sélection de programme
- 3** Touche de sélection de température
- 4** Touche de sélection d'essorage
- 5** Touche de sélection d'options
- 6** Touche Départ/Pause

- 7** Voyants :
 - Voyant Sécurité enfants
 - Indicateur Rinçage plus
 - Voyant Couvercle verrouillé
- 8** Touche Départ différé

Tableau des programmes

Programme Plage de températures	Charge maximale Vitesse d'essorage maximale	Description du programme (Type de charge et degré de salissure)
30° @ 30° 30 °C	2 kg 800 tr/min	Un cycle court pour les vêtements synthétiques et délicats légèrement sales ou pour les vêtements à rafraîchir.
Coton 90 °C - Froid	6 kg 1000 tr/min	Coton blanc et couleurs. Normalement sale ou légèrement sale.
Coton ECO ¹) 60 °C - 40 °C	6 kg 1000 tr/min	Coton blanc et couleurs grand teint. Normalement sale. La consommation d'énergie diminue et la durée du programme de lavage est prolongée.
Synthétiques 60 °C - Froid	2,5 kg 1000 tr/min	Articles en textiles synthétiques ou mixtes. Normalement sale.
Déliçats 40 °C - Froid	2,5 kg 1000 tr/min	Articles en textiles délicats tels que l'acrylique, la viscose ou le polyester. Normalement sale.

Programme Plage de températures	Charge maximale Vitesse d'essorage maximale	Description du programme (Type de charge et degré de salissure)
Laine/Lavage à la main 40 °C - Froid	1 kg 1000 tr/min	Laine lavable en machine, laine lavable à la main et textiles délicats avec le symbole « lavable à la main ». ²⁾
Rafraîchir 20' 40 °C - 30 °C	1 kg 1000 tr/min	Un cycle très court pour les vêtements en coton et synthétiques légèrement sales ou portés une seule fois.
Programme Mix 20° 20 °C	3 kg 1000 tr/min	Programme spécial pour le coton, les textiles synthétiques et mixtes légèrement sales. Sélectionnez ce programme pour diminuer la consommation d'énergie. Pour obtenir de bons résultats de lavage, assurez-vous que le produit de lavage est adapté au lavage à basse température. ³⁾

1) Programmes standard pour les valeurs de consommation de l'étiquette énergétique. Conformément à la norme 1061/2010, ces programmes sont respectivement le « programme standard à 60 °C pour le coton » et le « programme standard à 40 °C pour le coton ». Ce sont les programmes les plus économes en termes de consommation d'eau et d'électricité pour laver du linge en coton normalement sale.



La température de l'eau de la phase de lavage peut différer de la température indiquée pour le programme sélectionné.

2) Durant ce cycle, le tambour tourne lentement pour garantir un lavage en douceur. Il peut donner l'impression de ne pas tourner, ou de tourner de façon anormale. L'appareil se comporte normalement.

3) Aucun indicateur de température n'est allumé.

Compatibilité des options avec les programmes

Programme				Rapide ¹⁾	Intensif	Repassage Facile	Rinçage	Essorage		
30' @ 30°	■	■					■	■	■	
Coton	■	■	■	■	■	■	■	■	■	■
Coton ECO	■	■	■	■			■	■	■	■
Synthétiques	■	■	■	■	■	■	■	■	■	■
Délicats	■	■	■	■	■		■	■	■	■
Laine/Lavage à la main	■	■	■				■	■	■	
Rafraîchir 20'	■	■	■				■	■	■	
Programme Mix 20°	■	■	■		■		■	■	■	

1) Lorsque vous sélectionnez cette option, nous vous recommandons de réduire la charge de linge. Il est possible de charger entièrement le lave-linge, mais les résultats du lavage seront alors moins bons. Charge conseillée : coton : 3 kg, textiles synthétiques et délicats : 1,5 kg.

Valeurs de consommation



Les données de ce tableau sont approximatives. Les données peuvent différer pour différentes raisons : la quantité et le type de linge, la température ambiante ou de l'eau.

Programmes	Charge (kg)	Consommation énergétique (kWh)	Consommation d'eau (litres)	Durée approximative du programme (minutes)	Humidité résiduelle (%) ¹⁾
Coton 60 °C	6	1,50	65	200	60
Coton 40 °C	6	0,85	62	190	60
Synthétiques 40 °C	2,5	0,50	46	105	37
Déliçats 40 °C	2,5	0,55	46	90	37
Laine/Lavage à la main 30 °C	1	0,36	50	65	32
Programmes coton standard					
Coton 60 °C standard	6	1,03	48	200	60
Coton 60 °C standard	3	0,78	41	150	60
Coton 40 °C standard	3	0,60	42	138	60

1) Au terme de la phase d'essorage.

Mode « Éteint » (W)	Mode « Veille » (W)
0,48	0,48
Les informations fournies dans le tableau ci-dessus sont conformes à la directive d'application 1015/2010 de la réglementation 2009/125/EC de la commission européenne.	

Options

Température

Cette option vous permet de modifier la température par défaut.

Voyant = eau froide.

Le voyant de la température réglée s'allume.

Essorage

Cette option vous permet de modifier la vitesse d'essorage par défaut.

Le voyant de la vitesse sélectionnée s'allume.

Options d'essorage supplémentaires :

Sans essorage

- Sélectionnez cette option pour éliminer toutes les phases d'essorage. Seule la phase de vidange est disponible.
- Le voyant correspondant s'allume.
- Sélectionnez cette option pour les textiles très déliçats.
- Certains programmes de lavage utilisent une quantité d'eau plus importante lors de la phase de rinçage.

Arrêt cuve pleine

- Sélectionnez cette option pour éviter que le linge ne se froisse.

- Le voyant correspondant s'allume.
- Il y a de l'eau dans le tambour quand ce programme est terminé.
- Le tambour tourne régulièrement pour éviter que le linge ne se froisse.
- Le couvercle reste verrouillé. Vous devez vidanger l'eau pour pouvoir ouvrir le couvercle.



Pour effectuer la vidange, reportez-vous au chapitre « À la fin du programme ».

Rapide

Cette option vous permet de diminuer la durée d'un programme.

Utilisez cette option pour le linge légèrement sale ou à rafraîchir.

Le voyant correspondant s'allume.

Intensif

Cette option vous permet de laver du linge très sale.

Le cycle de lavage dure plus longtemps avec cette option.

Le voyant correspondant s'allume.

Repassage Facile

L'appareil lave et essore délicatement le linge afin d'éviter de le froisser.

L'appareil réduit la vitesse d'essorage, utilise plus d'eau et adapte la durée du programme au type de linge.

Le voyant correspondant s'allume.



Rinçage

Avec cette option, vous pouvez effectuer uniquement un dernier rinçage d'un programme de lavage sélectionné.

Réglages

Rinçage plus

Cette fonction vous permet de maintenir la fonction Rinçage Plus en permanence lorsque vous sélectionnez un nouveau programme.

- Pour **activer / désactiver** cette option, appuyez simultanément sur les touches  et  jusqu'à ce que le voyant  **s'allume / s'éteigne**.

Si vous sélectionnez également la fonction Rinçage plus ()¹⁾, l'appareil ajoute deux rinçages ou plus.

Le voyant correspondant s'allume.

Essorage

Avec cette option, vous pouvez effectuer des cycles d'essorage et de vidange.

La phase d'essorage est compatible avec le programme de lavage que vous sélectionnez.



Si vous sélectionnez également l'option Sans essorage ()¹⁾, l'appareil effectue uniquement la vidange.

Départ différé

Avec cette option, vous pouvez différer le départ d'un programme de 9, 6 ou 3 heures.

Le voyant de la valeur réglée s'allume.

Rinçage plus



Cette option vous permet d'ajouter des rinçages à un programme de lavage.



Utilisez cette option pour les personnes allergiques aux produits de lavage et dans les régions où l'eau est douce.

Le voyant correspondant s'allume. ¹⁾

Sécurité enfants

Avec cette option, vous pouvez empêcher les enfants de jouer avec le bandeau de commande.

- Pour **activer / désactiver** cette option, appuyez simultanément sur les touches  et  jusqu'à ce que le voyant  **s'allume / s'éteigne**.

Activez cette option après avoir appuyé sur la touche  : les touches sont verrouillées (sauf la touche ).

¹⁾ Reportez-vous à « Réglages » pour savoir comment activer cette option.

 Cette option reste activée même quand vous éteignez l'appareil.

Signaux sonores

Les signaux sonores retentissent lorsque :

- Le programme est terminé.
- L'appareil présente une anomalie.

Avant la première utilisation

1. Versez une petite quantité de détergent dans le compartiment de la phase de lavage.
2. Sélectionnez et faites démarrer, à vide, un programme pour le coton à la température la plus élevée possible.

Utilisation quotidienne

 **AVERTISSEMENT!** Reportez-vous aux chapitres concernant la sécurité.

Chargement du linge

1. Ouvrez le couvercle de l'appareil.
2. Appuyez sur la touche **A**.
Le tambour s'ouvre automatiquement.
3. Mettez le linge dans le tambour, un article à la fois.
4. Dépliez-les le plus possible avant de les placer dans l'appareil.

Assurez-vous de ne pas surcharger le tambour.

5. Refermez le tambour et le couvercle.

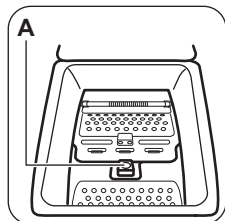

 **ATTENTION!** Avant de fermer le couvercle de votre appareil, vérifiez que le tambour est correctement fermé.

Utilisation de lessive et d'additifs

Dosez le produit de lavage et l'assouplissant.



Pour **désactiver / activer** les signaux sonores, appuyez simultanément sur les touches **P** et  sur la touche pendant 4 secondes.

 Si vous désactivez les signaux sonores, ils continueront à retentir si l'appareil présente une anomalie.

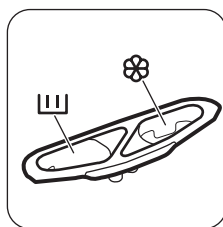
Cela élimine toute salissure éventuelle du tambour et de la cuve.



Compartiments

	Compartiment à lessive pour la phase de lavage.
	Compartiment réservé aux additifs liquides (assouplissant, amidon).
	ATTENTION! Ne dépassez pas le niveau MAX .

Activation de l'appareil

Appuyez sur la touche  et maintenez-la enfoncée pendant quelques secondes pour allumer ou éteindre l'appareil.

Un son retentit lorsque l'appareil s'allume. L'appareil effectue une animation de démarrage. L'animation présente rapidement chaque programme de lavage ainsi que les réglages de température et d'essorage par défaut.

Réglage d'un programme



1. Appuyez sur la touche du programme **P**, puis sélectionnez le programme :
 - Le voyant de la touche  clignote.
2. Si nécessaire, modifiez la température et la vitesse d'essorage ou ajoutez des options compatibles. Lorsque vous activez une option, le voyant correspondant s'allume.



Si vous effectuez un mauvais réglage, le voyant de la touche  clignote en rouge trois fois.

Démarrage d'un programme sans départ différé

Appuyez sur la touche .

- Le voyant de la touche  cesse de clignoter et reste allumé.
- Le programme démarre, le couvercle est verrouillé et le voyant  est allumé.



La pompe de vidange peut momentanément se mettre en route au début du cycle de lavage.

Départ d'un programme avec départ différé



Vous pouvez différer de 9, 6 ou 3 heures le départ d'un programme.

1. Appuyez sur la touche  pour choisir la durée du départ différé.

Le voyant du départ différé sélectionné s'allume.

2. Appuyez sur la touche  :
 - L'appareil commence le décompte.
 - Lorsque le décompte est terminé, le programme démarre automatiquement.



Vous pouvez annuler ou modifier le départ différé avant d'appuyer sur la touche . Après avoir appuyé sur la touche , vous pouvez uniquement annuler le départ différé.



Pour annuler le départ différé :

1. Appuyez sur la touche  pour mettre l'appareil en pause.
2. Appuyez sur la touche  jusqu'à ce que le voyant du départ différé sélectionné s'éteigne.

Appuyez à nouveau sur la touche  pour lancer le programme immédiatement.

Interruption d'un programme et modification des options

Vous ne pouvez modifier que quelques options avant qu'elles ne soient actives.

1. Appuyez sur .
Le voyant de cette touche clignote.
2. Modifiez les options.
3. Appuyez sur  à nouveau.
Le programme se poursuit.

Annulation d'un programme

1. Appuyez sur la touche  pendant quelques secondes pour annuler le programme et désactiver l'appareil.
2. Appuyez à nouveau sur cette même touche pour mettre l'appareil en marche. Maintenant, vous pouvez sélectionner un nouveau programme de lavage.



Avant de lancer le nouveau programme, l'appareil peut vidanger l'eau. Dans ce cas, assurez-vous qu'il y a toujours de la lessive dans le compartiment de produit de lavage ; si ce n'est pas le cas, versez à nouveau de la lessive.



Ouverture du couvercle

Durant le fonctionnement d'un programme ou du départ différé, le couvercle de l'appareil est verrouillé. Le voyant  est allumé.





ATTENTION! Si la température et le niveau de l'eau dans le tambour sont trop élevés, vous ne pouvez pas ouvrir le couvercle.

Pour ouvrir le hublot pendant les premières minutes du cycle ou quand le départ différé fonctionne :



1. Appuyez sur la touche  pour mettre l'appareil en pause.
2. Attendez quelques minutes jusqu'à ce que le voyant  s'éteigne.¹⁾
3. Vous pouvez ouvrir le couvercle.
4. Fermez le couvercle et appuyez à nouveau sur la touche . Le programme (ou le départ différé) se poursuit.

1) Le voyant  clignote lorsque le couvercle se déverrouille.

À la fin du programme

- L'appareil se met automatiquement à l'arrêt.
- Le signal sonore retentit (s'il est activé).
- Le voyant de la touche  s'éteint.
- Le voyant de verrouillage du couvercle  clignote (quand le couvercle n'est pas verrouillé), puis s'éteint.
- Vous pouvez ouvrir le couvercle.
- Sortez le linge de l'appareil. Vérifiez que le tambour est vide.
- Appuyez sur la touche  pendant quelques secondes pour éteindre l'appareil.
- Fermez le robinet d'eau.
- Laissez le couvercle entrouvert pour éviter la formation de moisissures et l'apparition de mauvaises odeurs.

Le programme de lavage est terminé, mais il y a de l'eau dans le tambour :

- Le tambour tourne régulièrement pour éviter que le linge ne se froisse.
- Le voyant  clignote pour vous rappeler de vider l'eau.
- Le voyant de verrouillage du couvercle  est allumé. Le voyant de la touche  clignote. Le couvercle reste verrouillé.
- Vous devez vidanger l'eau pour pouvoir ouvrir le couvercle.





Vidange de l'eau :

1. Pour vidanger l'eau.
 - Appuyez sur la touche . L'appareil effectue la vidange et l'essorage avec la vitesse d'essorage maximale du programme de lavage sélectionné.

Conseils

Chargement du linge

- Répartissez le linge entre articles : blancs, de couleurs, synthétiques, délicats et en laine.
- Respectez les instructions de lavage qui figurent sur les étiquettes des vêtements.
- Ne lavez pas les articles blancs et de couleur ensemble.
- Certains articles de couleurs peuvent déteindre lors des premiers lavages. Il est recommandé de les laver séparément les premières fois.
- Boutonnez les taies d'oreiller, fermez les fermetures à glissière et à pression et les crochets. Attachez les ceintures.
- Videz les poches des vêtements et dépliez-les.



- Sinon, appuyez sur la touche  pour modifier la vitesse d'essorage, puis appuyez sur la touche . L'appareil effectue la vidange et l'essorage. Si vous sélectionnez , l'appareil effectue uniquement la vidange.
2. Une fois le programme terminé et le symbole de verrouillage du couvercle  éteint, vous pouvez ouvrir le couvercle.
 3. Appuyez sur la touche  pendant quelques secondes pour éteindre l'appareil.



L'appareil effectue automatiquement la vidange et l'essorage au bout d'environ 18 heures (sauf pour le programme Laine).

Option ARRÊT AUTOMATIQUE

L'option de veille ARRÊT AUTOMATIQUE désactive automatiquement l'appareil pour réduire la consommation d'énergie. Tous les voyants s'éteignent quand :

- Vous n'utilisez pas l'appareil pendant 5 minutes avant d'appuyer sur .
Appuyez sur la touche  pour mettre à nouveau l'appareil en marche.
- 5 minutes après la fin du programme.
Appuyez sur la touche  pour mettre à nouveau l'appareil en marche.
Appuyez sur la touche **P** si vous souhaitez sélectionner un nouveau cycle.

- Retournez les tissus multi-couches, en laine et les articles portant des illustrations imprimées vers l'intérieur.
- Enlevez les taches tenaces.
- Lavez les taches incrustées avec un produit spécial.
- Traitez les rideaux avec précautions. Enlevez les crochets et placez les rideaux dans un sac de lavage ou une taie d'oreiller.
- Ne lavez pas d'articles sans ourlet ou déchirés dans l'appareil. Utilisez un sac de lavage pour les articles très petits et/ou délicats (par exemple les soutiens-gorge à armatures, les ceintures, les bas, etc.).
- Une très petite charge peut provoquer des problèmes d'équilibre pendant la phase d'essorage. Si cela se produit, répartissez manuellement les

articles dans la cuve et lancez à nouveau la phase d'essorage.

Taches tenaces

Pour certaines taches, l'eau et les produits de lavage ne suffisent pas.

Il est recommandé d'éliminer ces taches avant de mettre les articles dans l'appareil.

Des détachants spéciaux sont disponibles. Utilisez le détachant spécial adapté au type de tache et de textile.

Produits de lavage et additifs

- Utilisez uniquement des produits de lavage et des additifs spécialement conçus pour les lave-linge :
 - lessives en poudre pour tous les types de textiles,
 - lessives en poudre pour les textiles délicats (40 °C max.) et les lainages,
 - lessives liquides, de préférence pour les programmes de lavage à basse température (60 °C max.) pour tous les types de textiles, ou lessives spéciales pour les lainages uniquement.
- Ne mélangez pas différents types de produits de lavage.
- Afin de préserver l'environnement, n'utilisez que la quantité nécessaire de produit de lavage.
- Respectez les instructions qui se trouvent sur les emballages de ces produits.
- Utilisez des produits adaptés au type et à la couleur du textile, à la température du programme et au niveau de salissure.

- Si votre appareil ne dispose pas d'un distributeur de produit de lavage avec volet, ajoutez les produits de lavage liquides à l'aide d'une boule doseuse (fournie par le fabricant du produit de lavage).

Conseils écologiques

- Réglez un programme sans prélavage pour laver du linge normalement sale.
- Commencez toujours un programme de lavage avec une charge de linge maximale.
- Si nécessaire, utilisez un détachant quand vous réglez un programme à basse température.
- Pour utiliser la bonne quantité de produit de lavage, vérifiez la dureté de l'eau de votre système domestique.

Dureté de l'eau

Si, dans votre région, la dureté de l'eau est élevée ou modérée, il est recommandé d'utiliser un adoucisseur d'eau pour lave-linge. Dans les régions où l'eau est douce, il n'est pas nécessaire d'utiliser un adoucisseur d'eau.

Pour connaître la dureté de l'eau dans votre région, contactez votre compagnie des eaux.

Utilisez la bonne quantité d'adoucisseur d'eau. Respectez les instructions qui se trouvent sur les emballages du produit.

Entretien et nettoyage



AVERTISSEMENT! Reportez-vous aux chapitres concernant la sécurité.

Nettoyage extérieur

Nettoyez l'appareil uniquement à l'eau savonneuse chaude. Séchez complètement toutes les surfaces.



ATTENTION! N'utilisez pas d'alcool, de solvants ni de produits chimiques.

Détartrage

Si, dans votre région, la dureté de l'eau est élevée ou modérée, il est recommandé d'utiliser un détartrant pour lave-linge.

Examinez régulièrement le tambour pour éviter le dépôt de particules de calcaire et de rouille.

Pour éliminer les particules de rouille, utilisez uniquement des produits spéciaux pour lave-linge. Procédez séparément d'un lavage de linge.



Respectez toujours les instructions figurant sur l'emballage du produit.

Lavage d'entretien

Avec les programmes à basse température, il est possible que certains produits de lavage restent dans le tambour. Procédez régulièrement à un lavage d'entretien. Pour ce faire :

- Retirez le linge du tambour.
- Sélectionnez le programme pour le coton à température maximale avec une petite quantité de détergent.

Joint du couvercle

Contrôlez régulièrement le joint. Si nécessaire, nettoyez-le en utilisant un agent nettoyant à l'ammoniaque et sans érafler la surface du joint.

i Respectez toujours les instructions figurant sur l'emballage du produit.

Nettoyage du distributeur de produit de lavage

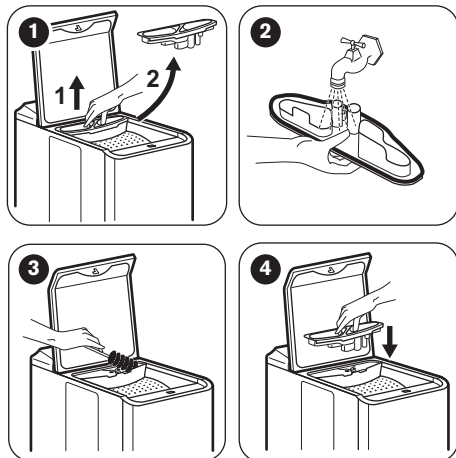

Nettoyage du filtre de vidange

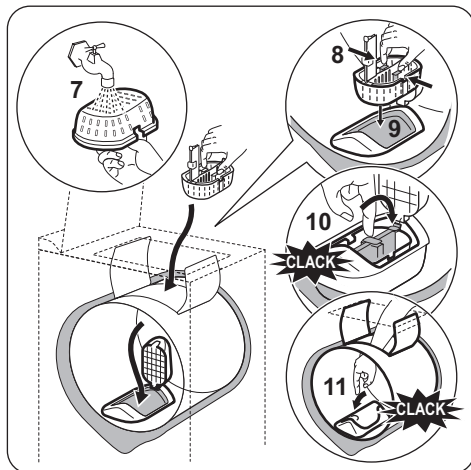
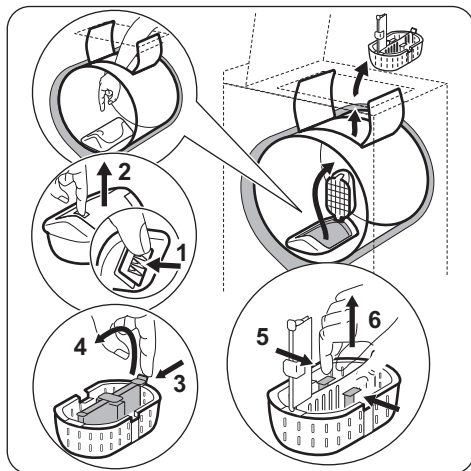

Nettoyage du tuyau d'arrivée d'eau et du filtre de la vanne

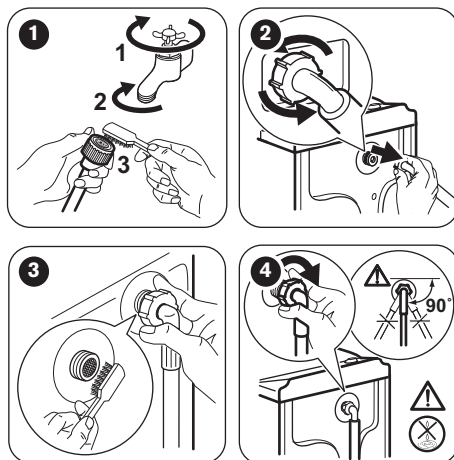

Précautions contre le gel

Si l'appareil est installé dans un local dans lequel la température peut être négative, évacuez toute l'eau restant dans le tuyau d'alimentation et la pompe de vidange.



Exécutez également cette procédure lorsque vous souhaitez effectuer une vidange d'urgence.

1. Débranchez la fiche d'alimentation de la prise secteur.
2. Fermez le robinet et débranchez le tuyau d'arrivée d'eau.
3. Débranchez le tuyau de vidange de l'évier ou du siphon.
4. Placez les extrémités du tuyau de vidange et du tuyau d'arrivée d'eau dans un récipient. Laissez l'eau s'écouler des tuyaux.
5. Branchez l'appareil au secteur et rallumez l'appareil.

6. Réglez n'importe quel cycle de lavage avec l'option « Vidange et rinçage » et laissez-le fonctionner jusqu'à la fin du cycle.
7. Appuyez sur la touche pour éteindre l'appareil.
8. Débranchez l'appareil de la prise électrique.



AVERTISSEMENT!

Assurez-vous que la température est supérieure à 0 °C avant d'utiliser à nouveau l'appareil. Le fabricant ne pourra être tenu pour responsable en cas de dommages dus aux basses températures.

En cas d'anomalie de fonctionnement



AVERTISSEMENT! Reportez-vous aux chapitres concernant la sécurité.

Introduction

L'appareil ne démarre pas ou s'arrête en cours de programme.

Dans un premier temps, essayez de trouver une solution au problème (reportez-vous au tableau). Si vous n'y parvenez pas, contactez le service après-vente agréé.

Les signaux sonores retentissent lorsque certains problèmes se produisent. Le voyant de la touche clignote en **rouge** et l'un des autres voyants s'allume, pour indiquer un code d'alarme :

- - L'appareil ne se remplit pas d'eau correctement.

- - L'appareil ne se vidange pas.
- - Les portes du tambour ou le couvercle de l'appareil sont ouverts ou ne sont pas fermés correctement. Vérifiez les deux !
- Le voyant de la touche clignote 11 fois en **rouge** et 1 (ou 2 ou 3) fois en jaune : L'alimentation électrique est instable. Attendez que l'alimentation électrique se stabilise.
- Le voyant de la touche clignote en **rouge** : Les portes du tambour de l'appareil sont ouvertes ou ne sont pas fermées correctement. Vérifiez les portes du tambour !



AVERTISSEMENT! Éteignez l'appareil avant de procéder aux vérifications.

Pannes possibles

Problème	Solution possible
Le programme ne démarre pas.	<ul style="list-style-type: none"> • Assurez-vous que la fiche du câble d'alimentation est bien insérée dans la prise de courant. • Assurez-vous que le couvercle de l'appareil et que les portes du tambour sont bien fermés. • Assurez-vous qu'aucun fusible n'a disjoncté dans la boîte à fusibles. • Assurez-vous que la touche Départ/Pause est enfoncée. • Si vous avez sélectionné un départ différé, annulez-le ou attendez la fin du décompte. • Désactivez la sécurité enfants si elle a été préalablement activée.

Problème	Solution possible
L'appareil ne se remplit pas d'eau correctement.	<ul style="list-style-type: none"> Assurez-vous que le robinet d'eau est ouvert. Assurez-vous que la pression de l'eau n'est pas trop faible. Pour connaître cette information, contactez votre compagnie locale de distribution des eaux. Assurez-vous que le robinet d'arrivée d'eau n'est pas obstrué. Assurez-vous que le filtre du tuyau d'arrivée et le filtre de la vanne ne sont pas obstrués. Reportez-vous au chapitre « Entretien et nettoyage ». Assurez-vous que le tuyau d'arrivée d'eau n'est pas plié ou tordu. Vérifiez que le raccordement du tuyau d'arrivée d'eau est correct.
L'appareil ne vidange pas.	<ul style="list-style-type: none"> Assurez-vous que le siphon de l'évier n'est pas bouché. Assurez-vous que le tuyau de vidange n'est pas tordu ni plié. Vérifiez que le raccordement du tuyau de vidange est correct. Sélectionnez l'option de vidange si vous avez choisi un programme sans phase de vidange. Sélectionnez l'option de vidange si vous avez choisi une option se terminant avec de l'eau dans le tambour. Si les solutions mentionnées ci-dessus sont inefficaces, contactez le service après-vente agréé (car le filtre de la pompe de vidange est peut-être bouché).
La phase d'essorage n'a pas lieu ou le cycle de lavage dure plus longtemps que d'habitude.	<ul style="list-style-type: none"> Répartissez manuellement les vêtements dans la cuve et lancez à nouveau la phase d'essorage. Ce problème peut résulter de problèmes d'équilibrage. Sélectionnez l'option d'essorage. Sélectionnez l'option de vidange si vous avez choisi une option se terminant avec de l'eau dans le tambour. Si les solutions mentionnées ci-dessus sont inefficaces, contactez le service après-vente agréé (car le filtre de la pompe de vidange est peut-être bouché).
Il y a de l'eau sur le sol.	<ul style="list-style-type: none"> Assurez-vous que les raccords des tuyaux d'eau sont bien serrés et qu'il n'y a aucune fuite d'eau. Assurez-vous que le tuyau d'arrivée d'eau et le tuyau de vidange ne sont pas endommagés. Assurez-vous d'utiliser une lessive adaptée en quantité correcte.
Impossible d'ouvrir le couvercle de l'appareil.	<ul style="list-style-type: none"> Assurez-vous que le programme de lavage est terminé. Sélectionnez l'option de vidange ou d'essorage s'il y a de l'eau dans le tambour.
L'appareil fait un bruit inhabituel.	<ul style="list-style-type: none"> Vérifiez que l'appareil est de niveau. Reportez-vous au chapitre « Instructions d'installation ». Vérifiez que l'emballage et/ou les boulons de transport ont été retirés. Reportez-vous au chapitre « Instructions d'installation ». Ajoutez plus de linge dans le tambour. La charge est peut-être trop légère.
L'appareil se remplit d'eau et se vidange immédiatement.	<ul style="list-style-type: none"> Vérifiez que la position du tuyau de vidange est correcte. Il est possible que l'extrémité du tuyau de vidange soit placée trop bas. Reportez-vous au chapitre « Instructions d'installation ».
Les résultats de lavage ne sont pas satisfaisants.	<ul style="list-style-type: none"> Augmentez la quantité de produit de lavage ou utilisez-en un autre. Utilisez des produits spéciaux pour enlever les taches tenaces avant de laver le linge. Veillez à sélectionner la bonne température. Réduisez la charge de linge.
Impossible de régler une option.	<ul style="list-style-type: none"> Assurez-vous d'avoir appuyé sur la/les bonne(s) touche(s).

Après avoir effectué ces contrôles, mettez l'appareil en fonctionnement. Le programme reprend là où il s'était interrompu.

Si le problème persiste, contactez le service après-vente agréé.

Si l'appareil affiche d'autres codes d'alarme (le voyant de la touche  clignote en rouge). Éteignez puis rallumez l'appareil. Si le problème persiste, contactez le service après-vente agréé.

Maintenance

N'utilisez que des pièces de rechange d'origine.

Avant de contacter le service après-vente agréé, assurez-vous de disposer des informations suivantes.

Vous trouverez ces informations sur la plaque signalétique : Modèle (Mod.), PNC (Prod.No.), numéro de série (Ser.No.).

Caractéristiques techniques

Dimensions	Largeur / Hauteur / Profondeur / Profondeur totale	400 mm / 890 mm / 600 mm / 600 mm
Raccordement électrique	Tension Puissance totale Fusible Fréquence	230 V 2200 W 10 A 50 Hz
Niveau de protection contre l'infiltration de particules solides et d'humidité assuré par le couvercle de protection, excepté là où l'équipement basse tension ne dispose d'aucune protection contre l'humidité		IPX4
Pression de l'arrivée d'eau	Minimum Maximum	0,5 bar (0,05 MPa) 8 bar (0,8 MPa)
Arrivée d'eau ¹⁾		Eau froide
Charge maximale	Blanc/Couleurs	6 kg
Classe d'efficacité énergétique		A+
Vitesse d'essorage	Maximum	1000 tr/min

1) Raccordez le tuyau d'arrivée d'eau à un robinet fileté (3/4 pouce).

EN MATIÈRE DE PROTECTION DE L'ENVIRONNEMENT

Recyclez les matériaux portant le symbole .
Déposez les emballages dans les conteneurs prévus à cet effet. Contribuez à la protection de l'environnement et à votre sécurité, recyclez vos produits électriques et électroniques. Ne jetez pas les appareils portant le

symbole  avec les ordures ménagères. Emmenez un tel produit dans votre centre local de recyclage ou contactez vos services municipaux.



www.electrolux.com/shop

