

Notice
d'utilisation

Lave-linge

FWG1121 P

147214531



| | | | |
|-----------------------------|----|---|----|
| Avertissements importants | 2 | Réglage de votre programme de lavage | 12 |
| Environnement | 4 | Symboles internationaux pour l'entretien | |
| Description de l'appareil | 5 | des textiles | 17 |
| Caractéristiques techniques | 5 | Informations sur les programmes d'entretien | 18 |
| Installation | 6 | Programmes de lavage | 19 |
| Première utilisation | 8 | Entretien et nettoyage | 20 |
| Utilisation quotidienne | 8 | En cas d'anomalie de fonctionnement | 22 |
| Bandeau de commande | 11 | | |

Objet à modification sans préavis

Avertissements importants

Lors de sa fabrication, cet appareil a été construit selon des normes, directives et/ou décrets pour une utilisation sur le territoire français.

Pour la sécurité des biens et des personnes ainsi que pour le respect de l'environnement, vous devez d'abord lire impérativement les préconisations suivantes avant toute utilisation de votre appareil.

Pour éviter tout risque de détérioration de l'appareil, transportez-le dans sa position d'utilisation muni de ses cales de transport (selon modèle).

Au déballage de celui-ci, et pour empêcher des risques d'asphyxie et corporel, tenez les matériaux d'emballage hors de la portée des enfants.

Pour éviter tout risque (mobilier, immobilier, corporel, ...), l'installation, les raccordements (eau, gaz, électricité, évacuation selon modèle), la mise en service et la maintenance de votre appareil doivent être effectués par un professionnel qualifié.

Votre appareil a été conçu pour être utilisé par des adultes. Il est destiné à un usage domestique normal. Ne l'utilisez pas à des fins commerciales ou industrielles ou pour d'autres buts que ceux pour lesquels il a été conçu. Vous éviterez ainsi des risques matériel et corporel.

Débranchez la prise de votre appareil (si elle existe) ou coupez le disjoncteur avant toute opération de nettoyage manuel. N'utilisez que des produits du commerce non corrosifs et/ou non inflammables.

Utilisez un chiffon ou une éponge humidifié. Un nettoyage à l'eau ou à la vapeur risque de provoquer des infiltrations nuisibles au bon fonctionnement du produit et des dommages corporels (risque d'électrocution).

Si votre appareil est équipé d'un éclairage, il est obligatoire de débrancher la prise de votre appareil (si elle existe) ou coupez le disjoncteur avant de procéder au changement de l'éclairage (ampoule, néon, etc.) pour éviter tout choc électrique ou électrocution.

Afin d'empêcher des risques d'explosion et d'incendie, ne placez pas de produits inflammables ou d'éléments imbibés de produits inflammables à l'intérieur, à proximité ou sur l'appareil.

Lors de la mise au rebut de votre appareil, et pour écarter tout risque corporel, mettez hors d'usage ce qui pourrait présenter un danger, par exemple : coupez le câble d'alimentation électrique au ras de l'appareil, cassez le dispositif de verrouillage et écrasez le raccordement gaz extérieur, s'ils existent. Informez-vous auprès des services de votre commune des endroits autorisés pour la mise au rebut de l'appareil.

Pendant le cycle de lavage, le hublot s'échauffe. Tenez les enfants éloignés pour éviter de se brûler.

Veillez maintenant lire attentivement cette notice pour une utilisation optimale de votre appareil.

Attention !

- **Pour votre sécurité et pour garantir une utilisation correcte de l'appareil, lisez attentivement cette notice d'utilisation, ainsi que ses conseils et avertissements, avant d'installer et d'utiliser l'appareil pour la première fois.**
- **Pour éviter toute erreur ou accident, veillez à ce que toute personne qui utilise l'appareil connaisse bien son fonctionnement et ses fonctions de sécurité.**

- **Conservez cette notice d'utilisation avec votre appareil. Si l'appareil doit être vendu ou cédé à une autre personne, assurez-vous que la notice d'utilisation l'accompagne. Le nouvel utilisateur pourra alors être informé du fonctionnement de celui-ci et des avertissements s'y rapportant.**

Consignes générales de sécurité

- Il est interdit de modifier ou d'essayer de modifier les caractéristiques techniques de cet appareil.
- Le hublot chauffe au cours des programmes de lavage à température élevée. Ne le touchez pas !
- Veillez à empêcher vos animaux familiers de se glisser dans le tambour. Vérifiez l'intérieur du tambour avant chaque utilisation de l'appareil.
- Les objets, tels que les pièces de monnaie, les épingles de sûreté, les clous, les vis, les cailloux ou tout autre objet dur, tranchant, peuvent provoquer d'importants dégâts et ne doivent pas être placés dans l'appareil.
- N'utilisez que les quantités de lessive et d'assouplissant indiquées par le fabricant. Une quantité excessive pourrait endommager le linge. Conformez-vous aux doses préconisées par les fabricants.
- Cet appareil n'est pas destiné à être utilisé par des enfants ou des personnes dont les capacités physiques, sensorielles ou mentales, ou le manque d'expérience et de connaissance les empêchent d'utiliser l'appareil sans risque lorsqu'ils sont sans surveillance ou en l'absence d'instruction d'une personne responsable qui puisse leur assurer une utilisation de l'appareil sans danger.
- Groupez les petits articles, tels que les chaussettes, ceintures lavables en machine etc., dans un petit sac de toile ou une taie, afin d'éviter que ces pièces ne glissent entre le tambour et la cuve.
- Ne lavez pas en machine le linge avec des baleines, les tissus non ourlés ou déchirés.
- Débranchez toujours la prise de courant et fermez le robinet de l'eau après chaque utilisation et avant le nettoyage et l'entretien de l'appareil.
- N'essayez en aucun cas de réparer l'appareil vous-même. Les réparations effectuées par du personnel non qualifié peuvent provoquer des blessures ou le mauvais fonctionnement de l'appareil. Contactez le service après-vente. Exigez des pièces de rechange certifiées Constructeur.

Installation

- Cet appareil est lourd. Faites attention en le déplaçant.
- Déballez l'appareil et vérifiez qu'il n'est pas endommagé. En cas de doute, ne l'utilisez pas et contactez le magasin vendeur.
- L'appareil doit être débridé avant la première utilisation. En cas de non-respect de cette recommandation, l'appareil ou les accessoires risquent d'être sérieusement endommagés. Voir le chapitre correspondant dans cette notice d'utilisation.
- Assurez-vous, après avoir installé l'appareil, que celui-ci ne repose pas sur le tuyau d'alimentation ou le tuyau de vidange ou sur le câble d'alimentation.
- Si l'appareil est placé sur une moquette, ajustez les pieds afin de permettre à l'air de circuler librement autour de l'appareil.
- Assurez-vous, après avoir installé l'appareil, qu'aucun tuyau ou raccord ne fuit.
- Tous travaux hydrauliques nécessaires à l'installation de l'appareil seront confiés à un plombier qualifié.
- Si l'installation de votre habitation nécessite une modification pour le branchement de votre appareil, faites appel à un électricien qualifié.

Utilisation

- Cet appareil est destiné à un usage domestique. Ne l'utilisez pas à des fins commerciales ou industrielles ou pour d'autres buts que celui pour lequel il a été conçu.
- Lavez en machine uniquement les articles pouvant supporter ce traitement. Suivez les indications se trouvant sur l'étiquette dont chaque article est muni.
- Ne surchargez pas l'appareil. Voir le chapitre correspondant dans cette notice d'utilisation.
- Avant le lavage, videz les poches et fermez les boutons et les fermetures à glissière. Evitez de laver les articles effilochés ou déchirés, et traitez avant le lavage les taches de peinture, d'encre, de rouille et d'herbe. Les soutiens-gorge à armature NE doivent PAS être lavés en machine.

- Les articles détachés à l'essence, à l'alcool, au trichloréthylène, etc., ne doivent pas être mis dans un lave-linge. Si de tels détachants sont utilisés avant le lavage en machine, il faudra attendre que le produit se soit évaporé avant d'introduire les articles dans l'appareil.
- Le câble d'alimentation ne doit jamais être tiré au niveau du câble ; mais toujours au niveau de la prise.
- N'utilisez jamais le lave-linge si le câble d'alimentation, le bandeau de commande, le plan de travail ou le socle sont endommagés de manière telle que l'intérieur de l'appareil est accessible.

Sécurité enfants

- Ce lave-linge n'est pas prévu pour être utilisé par des jeunes enfants ou des personnes infirmes sans supervision.
- Veillez à ce que les enfants ne touchent pas l'appareil et ne l'utilisent pas comme un jouet.
- Les matériaux d'emballage (par ex. les films plastiques, le polystyrène) représentent un danger pour les enfants (risque d'asphyxie) ! Conservez-les hors de la portée des enfants.

Environnement

Matériaux d'emballage

Tous les matériaux marqués du symbole  suivant sont recyclables.

>PE<=polyéthylène

>PS<=polystyrène

>PP<=polypropylène

Vous pouvez les jeter dans des conteneurs de tri sélectif appropriés pour qu'ils puissent être recyclés.

Élimination de l'ancien appareil

Confiez votre ancien appareil à un site de collecte autorisé. Contribuez à la protection de l'environnement !

Le symbole  présent sur l'appareil et sur son emballage indique que cet appareil ne peut être traité comme une ordure ménagère.

Au lieu de cela, l'équipement doit être remis à un centre de collecte spécialisé dans le recyclage des appareils électriques et électroniques.

En procédant à la mise au rebut de l'appareil dans les règles de l'art, nous préservons l'environnement et notre sécurité, nous assurant ainsi que les déchets seront traités dans des conditions optimum.

- Rangez les détergents en lieu sûr, hors de la portée des enfants.
- Assurez-vous que les enfants ou les animaux domestiques ne pénètrent pas dans le tambour. Pour cela, l'appareil est doté d'un dispositif spécial.

(Facultatif)

Pour **activer** ce dispositif, tournez le bouton (sans appuyer), situé à l'intérieur du hublot, dans le sens des aiguilles d'une montre jusqu'à ce que la rainure soit horizontale. Si nécessaire, utilisez une pièce de monnaie.

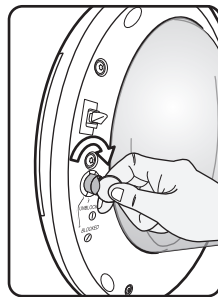

Pour **désactiver** ce dispositif et permettre la fermeture du hublot, tournez le bouton dans le sens inverse des aiguilles d'une montre jusqu'à ce que la rainure soit verticale.

Pour obtenir plus de détails sur le recyclage de ce produit, veuillez prendre contact avec les services de votre commune ou le magasin où vous avez effectué l'achat.

Conseils écologiques

Pour réaliser des économies d'eau et d'énergie, et ainsi contribuer à la protection de l'environnement, nous vous recommandons de suivre les conseils suivants :

- Le linge normalement sale ne nécessite pas de pré-lavage : vous réaliserez des économies de lessive, d'eau et de temps (l'environnement s'en trouvera également protégé !)
- L'appareil fonctionne de manière plus économique s'il est rempli à pleine capacité en veillant toutefois à ne pas surcharger le tambour.
- Les taches et les petites salissures peuvent être éliminées au moyen d'un pré-traitement adéquat ; le linge peut alors être lavé à une température plus basse.
- Dosez la lessive en fonction de la dureté de l'eau, du degré de salissure des articles ainsi que de la charge de linge à laver.

Description de l'appareil

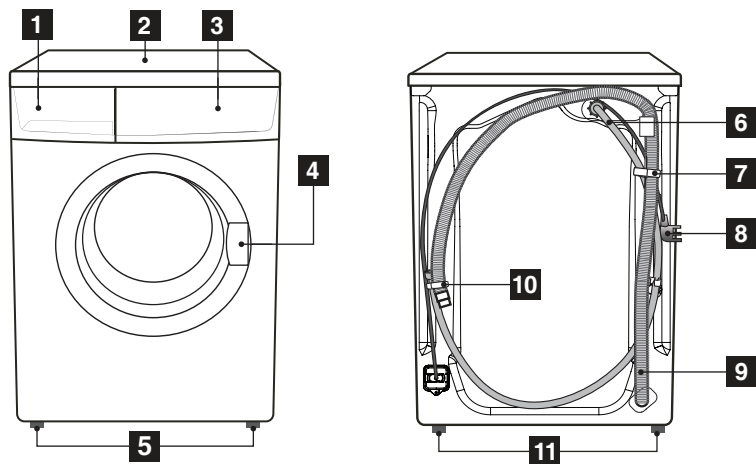

1 Boîte à produits

2 Plan de travail

3 Bandeau de commande

4 Poignée d'ouverture du hublot

5 Pieds avant

6 Raccordement à l'arrivée d'eau

7 Support du tuyau de vidange

8 Cordon d'alimentation

9 Tuyau de vidange

10 Fixations du câble

11 Pieds arrière

Caractéristiques techniques

| | | |
|--|--|----------------------------------|
| Dimensions | Largeur Hauteur Profondeur | 60 cm 85 cm 54 cm |
| Tension/Fréquence Puissance totale Puissance minimum du fusible | | 220-240 V/50 Hz 2000 W 10A |
| Pression de l'eau d'alimentation | Minimum Maximum | 0,05 MPa 0,8 MPa |
| Charge maximale | Coton Synthétiques Textiles délicats Lavage à la main | 6 kg 2,0 kg 2,0 kg 1kg |
| Vitesse d'essorage | Maximum | 1200 tr/min |

Installation

Déballage

⚠ Important !

Avant la première utilisation de l'appareil, retirez tous les dispositifs de protection et l'emballage utilisés pour le transport.

Conservez ces dispositifs de protection afin qu'ils puissent être remontés pour tout autre transport de l'appareil.

- Avec une clé adaptée, dévissez puis retirez les deux vis à l'arrière de l'appareil.

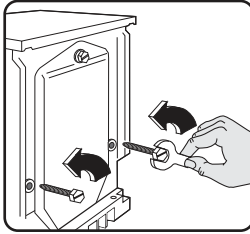

- Faites glisser délicatement les goujons en plastique correspondants.

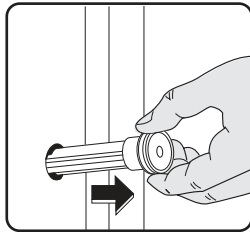

- Appuyez délicatement l'appareil sur la partie arrière en faisant attention à ne pas écraser les tuyaux. Placez l'une des cales de polystyrène sous l'appareil.

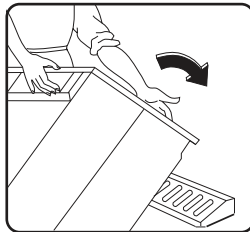

- Retirez le bloc en polystyrène (A) protégeant le moteur (si présent).

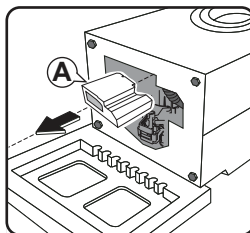

- Retirez la base en polystyrène, mettez l'appareil en position verticale et dévissez la dernière vis arrière. Faites glisser la cheville correspondante.

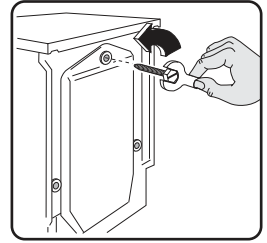

- Bouchez tous les orifices ouverts avec les caches fournis dans le sachet contenant la notice d'utilisation.

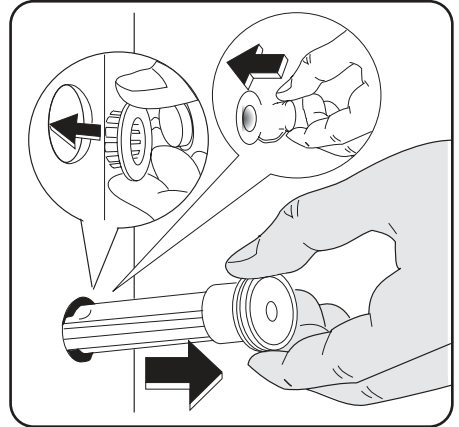

Mise en place

- Placez l'appareil sur un sol plat et dur.
- Veillez à ce que la circulation d'air autour de l'appareil ne soit pas entravée par des moquettes, tapis, etc.
- Veillez à ce que l'appareil ne touche pas le mur ou les autres meubles de la cuisine.

- Placez l'appareil à l'endroit choisi et procédez soigneusement à la mise à niveau, en agissant sur les vérins prévus à cet effet.

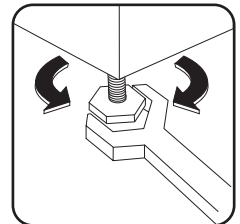

- Ne placez jamais de cales en carton, en bois ou autre sous l'appareil pour compenser l'irrégularité du sol.

Arrivée d'eau

- Raccordez le tuyau d'arrivée d'eau à un robinet fileté BSP (3/4 po).
- Utilisez le tuyau fourni avec le lave-linge. N'EMPLOYEZ PAS DE TUYAUX USAGÉS.
- L'autre extrémité du tuyau d'arrivée raccordée au lave-linge peut être tournée dans n'importe quel sens.
- Desserrez simplement l'adaptateur, tournez le tuyau et resserrez l'adaptateur en vous assurant qu'il n'y a aucune fuite d'eau.

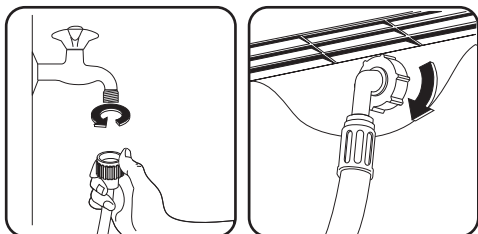

- Le tuyau d'alimentation ne doit pas être rallongé. S'il est trop court et que vous ne souhaitez pas déplacer le robinet, vous devrez acheter un nouveau tuyau plus long, conçu pour ce type d'utilisation.

Vidange de l'eau

L'extrémité du tuyau de vidange peut être positionnée de trois façons :

Sur le bord d'un lavabo à l'aide d'un guide en plastique livré avec l'appareil.

Dans ce cas, assurez-vous que l'extrémité du tuyau ne peut pas être décrochée lorsque l'appareil est en cours de vidange.

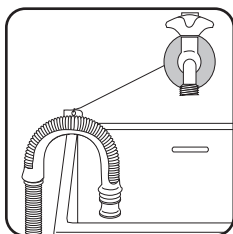

A cet effet, vous pouvez fixer le tuyau au robinet à l'aide d'une ficelle ou le fixer au mur.

Dans un conduit de vidange ; en hauteur, dans un conduit, dont la distance par rapport au sol sera d'au moins 60 cm.

En hauteur, dans un conduit dont la distance par rapport au sol sera comprise entre 60 cm et 90 cm.

L'extrémité du tuyau de vidange doit être ventilée en permanence, autrement dit, le diamètre interne du conduit d'évacuation doit être supérieur au diamètre externe du tuyau de vidange.

Le tuyau de vidange ne doit pas être plié. Installez-le sur le sol et soulevez la partie proche du point de vidange.

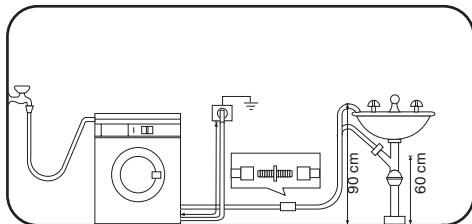

Pour un fonctionnement correct de l'appareil, le tuyau de vidange doit rester accroché à son support situé sur la partie supérieure, à l'arrière de l'appareil.

Raccordement électrique

Ce lave-linge est conçu pour fonctionner avec une alimentation 220-240 V, monophasée, 50Hz.

« Une alimentation électrique incorrecte peut rendre caduque la garantie. »

Vérifiez que votre installation électrique domestique supporte la charge maximale requise (2,0 kW), en tenant compte également des autres appareils en cours de fonctionnement.

⚠ Important !

Branchez l'appareil à une prise reliée à la terre.

Le fabricant décline toute responsabilité en cas de dommage ou blessure, suite au non-respect de la consigne de sécurité mentionnée ci-dessus. Le remplacement du câble d'alimentation de l'appareil doit être effectué par notre service après-vente.

⚠ Important !

L'appareil une fois installé, assurez-vous que le câble d'alimentation est facilement accessible. L'appareil ne doit pas être raccordé à l'aide d'un prolongateur, d'une prise multiple ou d'un raccordement multiple (risque d'incendie).

Première utilisation

- Avant le premier programme de lavage, lancez un cycle coton à la température maximale (90°C par exemple) sans placer de linge dans la machine, afin d'éliminer du tambour et de la cuve les résidus de matériaux utilisés lors de la fabrication. Versez 1/2 mesure de lessive dans la boîte à produits et démarrez le programme.
- Assurez-vous que les raccordements électriques et d'arrivée d'eau sont conformes aux instructions d'installation.

Utilisation quotidienne

Tri du linge

Suivez les symboles pour l'entretien des textiles se trouvant sur l'étiquette dont chaque article est muni et les instructions de lavage du fabricant. Nous vous conseillons de trier le linge : d'un côté, le linge résistant pouvant supporter un lavage et un repassage énergétiques, de l'autre, le linge délicat qu'il convient de traiter avec précaution.

Avant le chargement du linge

- Lavez les articles « blancs » et de couleur séparément. Les articles blancs peuvent perdre de leur blancheur en cours de lavage.
- Lorsqu'ils sont lavés pour la première fois, les articles de couleur peuvent perdre de leur couleur et déteindre sur d'autres pièces de linge.
- **Videz les poches intérieures et les poches des pantalons des petits objets métalliques qu'elles pourraient contenir (pièces, clous, épingles, trombones, etc.).**
- Traitez les taches tenaces avant le lavage.
- Boutonnez les taies d'oreiller, fermez les fermetures à glissière et à pression, les crochets. Nouez les ceintures et les rubans.
- Frottez les endroits particulièrement sales à l'aide d'un détergent ou d'une pâte spécifique. Apportez un soin tout particulier aux rideaux. Enlevez les crochets ou placez-les dans une housse ou un filet.

Traitement des taches

Les taches résistantes ne s'éliminent pas toujours avec de l'eau et de la lessive. Il est donc conseillé de les traiter avant le lavage.

Sang : traitez les taches fraîches avec de l'eau froide. Pour les taches sèches, laissez tremper toute la nuit dans de l'eau mélangée à un produit spécial. Savonnez, frottez et rincez.

Peinture à l'huile : humidifiez à l'aide d'un détachant à l'essence, étalez le vêtement sur un chiffon doux puis tamponnez la tache. Traitez plusieurs fois.

Taches de graisse séchées : étalez le vêtement sur un chiffon propre et tamponnez avec de l'essence de térébenthine.

Rouille : utilisez un produit anti-rouille en suivant attentivement les conseils du fabricant. Pour les vieilles taches, assurez-vous que la nature du textile supporte le produit.

Taches de mois : traitez avec un agent de blanchiment (blancs et couleur bon teint seulement).

Herbe : savonnez légèrement, traitez avec un agent de blanchiment (blancs et couleur bon teint seulement).

Crayon à bille et colle : tamponnez à l'acétone (*) après avoir étalé le vêtement sur un chiffon propre.

Rouge à lèvres : tamponnez à l'acétone (*) comme ci-dessus et traitez les taches avec de l'alcool dénaturé. Utilisez de la Javel pour ôter toute trace sur les tissus blancs.

Vin rouge : faites tremper dans de l'eau et un produit nettoyant. Rincez et traitez avec de l'acide acétique ou citrique, puis rincez. Traitez les marques résiduelles avec un agent de blanchiment.

Encre : suivant le type de tache, imbitez le textile d'acétone (*), puis d'acide acétique. Traitez les marques résiduelles sur les tissus blancs avec un agent de blanchiment puis rincez abondamment.

Cambouis – goudron : étalez un peu de produit détachant, de l'alcool dénaturé ou de l'essence de térébenthine sur la tache, puis frottez avec une pâte détachante.

(*) Ne pas utiliser d'acétone sur de la soie artificielle.

Chargement du linge

Ouvrez le hublot en tirant la poignée avec précaution vers l'extérieur.

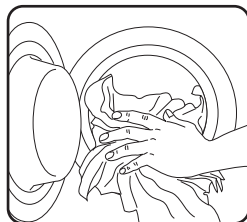

Placez les articles un à un dans le tambour, en les dépliant le plus possible. Fermez le hublot.

i Charges maximales

Les charges de linge recommandées sont indiquées dans les tableaux des programmes. Règles générales :

- **Coton, lin** : tambour plein mais sans surcharger ;
- **Synthétiques** : tambour rempli à moitié de son volume ;
- **Articles délicats et lainages** : tambour au tiers de son volume.

Utilisez si possible l'appareil à pleine capacité plutôt qu'avec des charges partielles afin de réaliser des économies d'eau et d'énergie. Pour le linge très sale ou en tissu éponge, réduisez la charge.

Lessives et additifs

Les fabricants de lessive indiquent la quantité de lessive à utiliser selon la charge de linge sur les emballages. Conformez-vous aux doses et aux instructions préconisées sur les emballages. Bien qu'ils soient biodégradables, les détergents contiennent des substances qui, lorsqu'elles sont utilisées en grandes quantités, peuvent bouleverser le fragile équilibre de la nature.

Le choix de la lessive dépend du type de textile (délicats, lainages, coton, etc.), de la couleur, de la température de lavage et du degré de salissure.

Seuls les produits de lavage qui peuvent être introduits dans le compartiment à lessive frontal seront utilisés dans cet appareil :

- lessives en poudre pour tous les types de textiles.
- lessives en poudre pour les tissus délicats (60 °C max) et les lainages.
- lessives liquides, de préférence pour les programmes de lavage à températures peu élevées (60 °C max.) pour tous les types de tissus, ou lessives spéciales pour les lainages uniquement.

La lessive et les additifs doivent être versés dans les compartiments correspondants de la boîte à produits avant le démarrage du programme.

Pour les lessives concentrées, en poudre ou liquides, sélectionnez un programme **sans** pré-lavage.

Par contre, l'assouplissant ou les additifs d'amidon doivent être versés dans le compartiment «  » avant le départ du programme de lavage.

Respectez le dosage indiqué sur le flacon, en fonction de la caractéristique de l'assouplissant utilisé, normal ou concentré. **Ne dépassez pas les doses maximales.**

Ne vaporisez pas de produits anti-taches (par ex. du Preen) sur ou à proximité de l'appareil car les matériaux en plastique de la machine pourraient être endommagés.

Dosage des produits de lavage

Le type et la quantité de lessive à utiliser varie en fonction de la charge de linge à laver, du type de textile, du degré de salissure et de la dureté de l'eau.

L'eau a plusieurs degrés de dureté.

Vous obtiendrez le degré de dureté de votre eau en contactant la compagnie de distribution d'eau de votre région ou tout autre service compétent.

Suivez les instructions du fabricant concernant les quantités à utiliser.

Une quantité insuffisante de produit de lavage :

- rendra les vêtements grisâtres,
- grasseux.

Une quantité de produit de lessive trop importante entrainera :

- la génération d'une mousse qui réduira,
- les performances de brassage et de lavage,
- ainsi que de rinçage.



Utilisez moins de lessive si :

- vous lavez peu de linge,
- le linge n'est pas très sale,
- vous constatez qu'il y a trop de mousse pendant le lavage.

Ouvrez la boîte à produits.

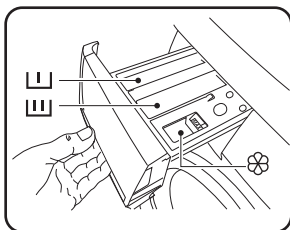
Elle est divisée en trois compartiments.



- Compartiment  : destiné au produit de lavage utilisé pour le pré-lavage ou le trempage.
- Compartiment  : pour la poudre ou le liquide de lavage.
- Compartiment  : pour l'assouplissant et l'amidon.

Ajoutez toujours le produit de lessive avant de mettre la machine en marche et maintenez la boîte à produits propre et sèche, de sorte que le détergent puisse se déverser efficacement dans l'appareil.

Ajout du produit de lavage



Lorsque vous employez le lave-linge pour la première fois, vérifiez que le distributeur est adapté au type de produit de lavage que vous allez utiliser.

Pour ce faire, procédez comme suit :

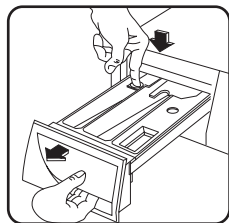
- Tirez la boîte à produits jusqu'à la butée.
- Retirez-la. Poussez vers l'extérieur le bord de la boîte au niveau de la flèche (POUSSER) pour faciliter le retrait de la boîte.



Sortez la boîte de son logement en appuyant sur le taquet de sécurité, et tirez-la vers vous pour la libérer.

- Certains modèles sont dotés de l'option **Flexi Dose** () qui permet d'utiliser de la lessive liquide ou en poudre.
- Vérifiez la position du volet dans le compartiment du «  » produit de lavage de la boîte à produits. (Le volet est positionné vers le haut par défaut).

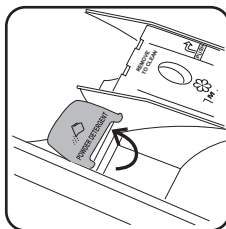

VERS LE HAUT –
Position du volet lors de l'usage d'une **LESSIVE EN POUDRE**.

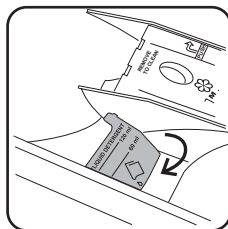

VERS LE BAS – Position du volet lors de l'usage d'une **LESSIVE LIQUIDE**.

- Positionnez le volet vers le bas si vous songez utiliser du produit de lavage liquide.
- Remplacez la boîte à produits dans ses glissières.

N'oubliez-pas :

Si vous changez de type de produit de lavage, le volet devra être positionné différemment.

- Vous êtes prêt à verser le produit de lavage.

Dosage des produits de lavage et de l'adoucissant

Dosez la lessive en poudre, versez-la dans le compartiment de « **lavage** » «  ».

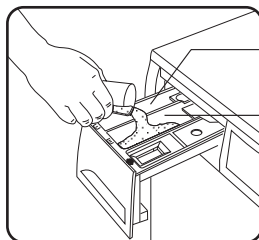

 Pour le pré-lavage

 Pour le lavage principal

Si vous souhaitez effectuer un « **pré-lavage** », versez-la dans le bac «  ».

Versez, le cas échéant, l'assouplissant dans le bac  (sans dépasser le niveau **MAX**, indiqué sur la boîte à produits).

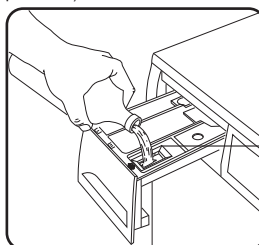

 Pour l'adoucissant

Fermez doucement la boîte à produits.

Bandeau de commande

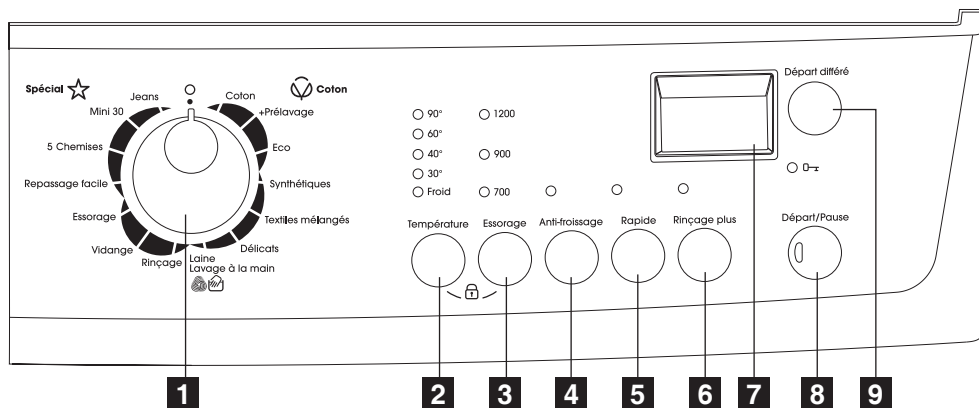

- 1** Sélecteur de programmes
- 2** Touche Température
- 3** Touche Essorage
- 4** Touche Anti-froissage
- 5** Touche Rapide

- 6** Touche Rinçage plus
- 7** Affichage
- 8** Touche Départ/Pause
- 9** Touche Départ différé

Réglez votre programme de lavage.

Sélecteur de programmes

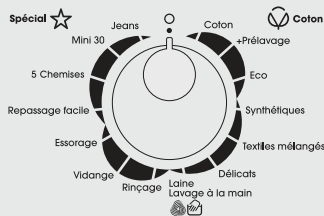

Tournez le sélecteur sur le programme souhaité. Le voyant de Départ/ Pause commence à clignoter.

Le sélecteur de programmes est divisé en plusieurs sections :

- **O** (Annulation/Mise à l'arrêt)
- Coton
- Coton avec prélavage
- Programme coton économique
- Synthétiques
- Textiles mélangés
- Délicats
- Laine / Lavage à la main
- Rincage
- Vidange
- Essorage
- Repassage facile
- 5 Chemises
- Mini 30
- Jeans

*** Pour plus d'informations sur les programmes de lavage, rendez-vous à la page 18.**

Le sélecteur de programmes peut être tourné vers la droite ou vers la gauche. Positionnez-le sur « **O** » pour réinitialiser un programme / mette à l'arrêt l'appareil.

À la fin du programme, le sélecteur doit être tourné sur « **O », pour mettre l'appareil à l'arrêt.**

Attention !

Si vous tournez le sélecteur de programmes sur un autre programme lorsque l'appareil est en cours de fonctionnement, le voyant **rouge Départ/Pause** se met à clignoter 3 fois pour indiquer une sélection erronée. L'appareil ne lancera pas le nouveau programme sélectionné.

Annulation d'un programme

Mettez le sélecteur sur **O**, pour annuler un programme en cours. Vous pouvez à présent sélectionner un nouveau programme.

Touche Température





- 90°
- 60°
- 40°
- 30°
- Froid

Température



Appuyez sur cette touche par pressions successives pour augmenter ou diminuer la température si vous souhaitez que votre linge soit lavé à une température différente de celle proposée par le lave-linge.

Si la température choisie ne peut être utilisée avec le programme sélectionné, le voyant **rouge** de la touche **Départ/Pause** se met à clignoter 3 fois.

| | |
|---|---|
| <p>Touche Essorage</p> <p><input type="radio"/> 1200</p> <p><input type="radio"/> 900</p> <p><input type="radio"/> 700</p> <p>Essorage</p>  | <p>Appuyez sur la touche Essorage à plusieurs reprises pour modifier la vitesse d'essorage, si vous souhaitez que votre linge soit essoré à une vitesse différente de celle proposée par le lave-linge. Le voyant correspondant s'allume.</p> |
| <p>Anti-froissage</p> <p><input type="radio"/></p> <p>Anti-froissage</p>  | <p>En choisissant cette option, l'eau du dernier rinçage n'est pas évacuée pour éviter que le linge ne se froisse.</p> <p>Pour vidanger l'eau :</p> <ul style="list-style-type: none"> • Tournez le sélecteur de programmes sur « O ». • Sélectionnez le programme Vidange ou Essorage. • Réduisez la vitesse d'essorage, si nécessaire, en appuyant sur la touche correspondante. • Appuyez sur la touche Départ/Pause. |
| <p>Touche Rapide</p> <p><input type="radio"/></p> <p>Rapide</p>  | <p>Cette option peut être utilisée pour du linge peu sale afin d'obtenir un programme de lavage satisfaisant de courte durée.</p> <p>Le temps de lavage sera réduit en fonction du type de tissu et de la température sélectionnée.</p> <p>Si l'option choisie ne peut être utilisée avec le programme sélectionné, le voyant rouge de la touche Départ/pause se met à clignoter 3 fois.</p> |
| <p>Option Rinçage plus</p> <p><input type="radio"/></p> <p>Rinçage plus</p>  | <p>Cette option est recommandée pour les personnes allergiques aux produits de lessive, et dans les zones où l'eau est très douce.</p> <p>Le lave-linge effectuera quelques rinçages supplémentaires.</p> |

Affichage

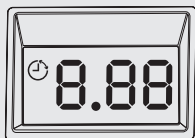

L'affichage indique les informations suivantes :

- **Durée du programme sélectionné**

Après la sélection d'un programme, la durée du programme s'affiche en heures et en minutes (par exemple *2.05*).

La durée est calculée automatiquement sur la base de la charge maximale recommandée pour chaque type de textile.

Après le démarrage du programme, le temps restant est réactualisé toutes les minutes.

- **Départ différé**

Le délai (20 heures max.) sélectionné en appuyant sur la touche correspondante apparaît sur l'écran pendant environ 3 secondes, puis la durée du programme sélectionné s'affiche. Le délai du départ différé sélectionné diminue d'heure en heure puis, lorsqu'il ne reste plus qu'une heure, il diminue de minute en minute.

- **Sélection d'option erronée**

Si une option qui n'est pas compatible avec le programme de lavage sélectionné est choisie, le message *Err* s'affiche pendant environ 2 secondes et le voyant rouge intégré à la touche Départ/Pause commence à clignoter.

- **Codes d'alarme**

En cas d'anomalies de fonctionnement, des codes d'alarme s'affichent, par exemple : *E20* (voir le paragraphe « En cas d'anomalie de fonctionnement »).

- **Fin du programme**

Lorsque le programme est terminé, un zéro clignotant apparaît.

- **Hublot ouvert**

Lorsque le hublot est ouvert, *E40* s'affiche.

Touche Départ/Pause

Départ/Pause



Pour lancer le programme sélectionné, appuyez sur la touche « **Départ/Pause** » ; le voyant vert correspondant cesse de clignoter.

Pour interrompre un programme en cours, appuyez sur la touche « **Départ/Pause** » : le voyant vert correspondant clignote.

Pour faire repartir le programme là où il a été interrompu, appuyez de nouveau sur la touche « **Départ/Pause** ».

Si vous avez sélectionné un départ différé, l'appareil commence son décompte.

Touche Départ différé



Départ différé



Cette option permet de retarder le départ du programme de lavage de 30 min - 60 min - 90 min, 2 heures et puis par pas de 1 heure jusqu'à 20 heures, pour autant qu'elle ait été programmée avant le lancement du programme.

Le départ différé sélectionné apparaît sur la fenêtre d'affichage pendant environ 3 secondes, puis la durée du programme apparaît de nouveau.

L'option susmentionnée doit être sélectionnée après avoir choisi le programme de lavage et avant d'avoir appuyé sur la touche Départ/Pause.

Si après avoir réglé l'option Départ différé (et appuyé sur la touche Départ/Pause et que vous souhaitez l'annuler, procédez comme suit :

- commencez par mettre le lave-linge en PAUSE, en appuyant sur la touche Départ/Pause ;
- désélectionnez l'option Départ différé, en changeant son état ;
- appuyez sur la touche Départ/Pause pour lancer le programme.

Important !

- Le délai sélectionné ne peut être modifié qu'après avoir sélectionné de nouveau le programme de lavage.
- Le hublot sera verrouillé jusqu'au moment du départ différé.
- Si vous devez ouvrir le hublot, mettez d'abord le lave-linge en PAUSE en appuyant sur la touche Départ/Pause, patientez ensuite 2-3 minutes avant d'ouvrir le hublot, le voyant **Verrouillage du hublot** () clignote pour indiquer que le processus de déverrouillage du hublot est en marche. Le voyant s'éteint lorsque le hublot peut être ouvert.

Option Sécurité des enfants ()

Température Essorage



La « sécurité enfants » peut être activée pour empêcher les enfants de manipuler les commandes lorsque l'appareil est en marche.

Pour activer la fonction « Sécurité enfants », l'appareil doit être en marche. C'est-à-dire, qu'un programme a été sélectionné et lancé en appuyant sur la touche Départ/Pause.

ACTIVEZ la fonction « Sécurité enfants » en appuyant sur la touche « **Température** » et « **Essorage** », au bout de 3 secondes.

Le symbole de cadenas «  » des touches s'affiche à l'écran.

Pour DESACTIVER la fonction « Sécurité enfants », appuyez simplement sur les touches « **Température** » et « **Essorage** ». Le cadenas «  » disparaît après 3 secondes.

La sécurité enfants restera activée jusqu'à ce que vous la désactiviez (même si l'appareil est éteint).

Option Signal sonore

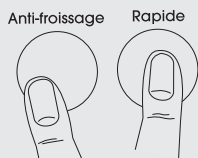

L'appareil est doté d'un dispositif sonore qui retentit dans les cas suivants :

- en sélectionnant un programme de lavage
- en appuyant sur les touches d'options
- à la fin du cycle
- en cas d'anomalie de fonctionnement

En appuyant sur les touches « **Anti-froissage** » et « **Rapide** » simultanément pendant environ 3 secondes, le signal sonore est désactivé (sauf en cas d'anomalie de fonctionnement). Appuyez de nouveau sur ces deux touches pour réactiver le signal sonore.

Modification d'une option ou d'un programme en cours

Il est possible de modifier une option d'un programme en cours avant que l'appareil ne l'exécute. L'option « **Rapide** » ne peut pas être modifiée une fois que la touche Départ/Pause a été enclenchée.

Si le programme est en cours, le seul **moyen de le modifier est de le réinitialiser**. Tournez le sélecteur sur « **O** », puis sur le nouveau programme sélectionné. L'eau reste dans la cuve. Lancez le nouveau programme en appuyant sur la touche « **Départ/Pause** ».

Interruption d'un programme

Appuyez sur la touche « **Départ/Pause** » pour interrompre le programme en cours ; le voyant correspondant se met à clignoter. Appuyez de nouveau sur la même touche pour redémarrer le programme.

Ouverture du hublot en cours de programme



Si vous devez ouvrir le hublot, mettez d'abord le lave-linge en PAUSE en appuyant sur la touche **Départ/Pause**, patientez ensuite 2-3 minutes avant d'ouvrir le hublot.



Si l'appareil est déjà en phase de chauffage, ou si le niveau de l'eau dépasse la partie inférieure du hublot, ou si le tambour tourne. Dans ce cas, le hublot ne s'ouvre pas.

S'il n'est pas possible de l'ouvrir mais que cela est absolument nécessaire, mettez le lave-linge à l'arrêt en tournant le sélecteur sur « **O** ». Au bout de quelques minutes, le hublot pourra être ouvert. (**Attention au niveau et à la température de l'eau !**)

i Symboles internationaux pour l'entretien des textiles







Ces symboles sont apposés sur les étiquettes des textiles et vous aideront à choisir le programme de lavage adapté à votre linge.

| | | | | | | |
|---|--|--|--|--|---|---|
| <p>Lavage énergique</p>  <p>Lavage délicat</p> | <p>95</p> <p>Température max. de lavage 95 °C</p> | <p>60</p> <p>Température max. de lavage 60 °C</p> | <p>40</p> <p>Température max. de lavage 40 °C</p> | <p>30</p> <p>Température max. de lavage 30 °C</p> |  <p>Lavage à la main</p> |  <p>Lavage interdit</p> |
|---|--|--|--|--|---|---|





| | | |
|--|---|---|
|  <p>Blanchiment</p> |  <p>Blanchiment à l'eau de Javel (chlore) possible</p> |  <p>Pas de blanchiment</p> |
|--|---|---|

| | | | | |
|---|--|--|--|--|
|  <p>Repassage au fer</p> |  <p>Repassage au fer très chaud max. 200 °C</p> |  <p>Repassage au fer chaud max 150 °C</p> |  <p>Repassage au fer chaud max 110 °C</p> |  <p>Pas de repassage</p> |
|---|--|--|--|--|



| | | | | |
|--|---|--|---|--|
|  <p>Nettoyage à sec</p> |  <p>Nettoyage à sec avec tous les solvants</p> |  <p>Nettoyable à sec avec des solvants usuels type du perchloroéthylène, des solvants pétroliers, des solvants R 111 et R113 et de l'alcool pur</p> |  <p>Nettoyage à sec avec des solvants pétroliers, du solvant R113 et de l'alcool pur</p> |  <p>Pas de nettoyage à sec</p> |
|--|---|--|---|--|

| | | | | | |
|--|---|--|---|--|---|
|  <p>Séchage</p> |  <p>Séchage à plat</p> |  <p>Séchage à l'air libre</p> |  <p>Séchage suspendu</p> |  <p>Pas de restriction de température</p> |  <p>Séchage en tambour interdit</p> |
| | | | |  <p>Séchage basse température</p> | <p>Sèche-linge</p> |

Informations sur les programmes d'entretien

| | |
|--|---|
|  (Annulation/Mise à l'arrêt) | Pour réinitialiser un programme et mettre le lave-linge à l'arrêt, tournez le sélecteur sur « O ». Vous pouvez à présent sélectionner un nouveau programme. |
| Coton | Programme de lavage pour les cotons blancs et couleurs. |
| Coton avec pré-lavage | Sélectionnez cette option si vous souhaitez que votre linge soit pré-lavé à 30 °C avant le lavage principal. |
| Programme coton économique | Ce programme peut être sélectionné pour les articles en coton peu ou normalement sales. Vous obtiendrez les mêmes résultats satisfaisants qu'avec un programme normal, tout en économisant de l'énergie. |
| Synthétiques | Programme de lavage pour synthétiques ou textiles mélangés. |
| Textiles mélangés | Lavage à froid très économe en énergie pour le linge peu sale Ce programme exige l'emploi d'une lessive active à froid. |
| Déliçats | Programme de lavage pour les textiles délicats |
|   Laine / Lavage à la main | Programme de lavage pour la laine lavable en machine ainsi que pour les lainages et les tissus délicats lavables à la main  . |
| Rinçage | Avec ce programme, il est possible de rincer et d'essorer des vêtements en coton qui ont été lavés à la main. L'appareil effectue 3 rinçages, suivis d'un dernier essorage à la vitesse maximale. La vitesse d'essorage peut être réduite en appuyant sur la touche d'essorage. |
| Vidange | Pour évacuer l'eau du dernier rinçage des programmes effectués avec l'option sélectionnée Anti-froissage . Tournez d'abord le sélecteur de programme sur « O » puis sélectionnez le programme Vidange et appuyez sur la touche Départ/Pause. |
| Essorage | Essorage séparé pour les vêtements en coton lavés à la main et après les programmes effectués avec l'option Anti-froissage . Avant de sélectionner ce programme, le sélecteur doit être placé sur « O ». Vous pouvez choisir la vitesse d'essorage à l'aide de la touche correspondante en fonction des textiles à essorer. |
| Repassage facile | En choisissant ce programme, le lavage et l'essorage sont effectués en douceur pour éviter le froissement du linge. Il sera ainsi plus facile à repasser. De plus, l'appareil effectuera quelques rinçages supplémentaires. Ce programme peut être utilisé seulement pour le coton et les tissus synthétiques. |
| 5 Chemises | Programme de lavage pour synthétiques et textiles mélangés. Ce programme convient pour 5 à 6 chemises peu sales. |
| Mini 30 | Programme séparé pour les tissus synthétiques, textiles mélangés et tissus délicats légèrement sales |
| Jeans | Pantalons, chemises ou vestes en jean et en jersey réalisés avec des matières haute technologie L'option Rinçage Plus est automatiquement activée. |

Programmes de lavage

| Programme/ Température | | Type de linge | Description du programme | Options | Charge max |
|--|-----------------------------------|---|---|---|------------|
|  COTON | Coton Froid – 90 °C | Coton et linge de maison blancs ou de couleur (articles normalement sales) : par ex. chemises, sous-vêtements, serviettes. | – Lavage Froid – 90 °C – Rinçages – Essorage long | Essorage réduit/ Anti-froissage/Rapide/ Rinçage plus/ Départ différé | 6 kg |
| | Prélavage Froid – 90 °C | Coton et linge de maison blancs ou de couleur (articles particulièrement sales) : p.ex., draps, nappes, linge de maison. | – Lavage Froid – 90 °C – Rinçages – Essorage long | Essorage réduit/ Anti-froissage/Rapide/ Rinçage plus/ Départ différé | 6 kg |
| | Économique 40° – 60 °C | Coton et linge de maison blancs ou de couleur (articles légèrement à normalement sales) : par ex. chemises, chemisiers, sous-vêtements, serviettes. | – Lavage 40° – 60 °C – Rinçages – Essorage long | Essorage réduit/ Anti-froissage/ Rinçage plus/ Départ différé | 6 kg |
| Synthétiques Froid – 60 °C | | Synthétiques ou tissus mélangés (articles normalement sales) : par ex. sous-vêtements, vêtements de couleur, chemises irrétrécissables, chemisiers. | – Lavage Froid – 60 °C – Rinçages – Essorage long | Essorage réduit/ Anti-froissage/Rapide/ Rinçage plus/ Départ différé | 2 kg |
| Textiles mélangés Froid | | Textiles mélangés (articles légèrement sales). | – Lavage Froid – Rinçages – Essorage long | Essorage réduit/ Anti-froissage/ Rinçage plus/ Départ différé | 2 kg |
| Déliçats Froid – 40 °C | | Tissus délicats (articles normalement sales) : par ex. rideaux, acrylique, viscose, polyester. | – Lavage Froid – 40 °C – Rinçages – Essorage bref | Essorage réduit (Maximum 700 tr./min.)/ Anti-froissage/Rapide/ Rinçage plus/ Départ différé | 2 kg |
|  Laine/ Lavage à la main Froid – 40 °C | | Lainages et textiles lavables à la main. | – Lavage Froid – 40 °C – Rinçages – Essorage long | Essorage réduit/ Anti-froissage/ Départ différé | 1 kg |
| Rinçage | | Cycle de rinçage séparé pour des articles de coton lavés à la main. | – Rinçages – Essorage long | Essorage réduit/ Anti-froissage/ Rinçage plus/ Départ différé | 6 kg |
| Vidange | | Pour vider l'eau de la cuve. | – Vidange | Non disponible | 6 kg |
| Essorage | | Programme d'essorage séparé pour évacuer l'eau de la cuve. | – Vidange – Essorage long | Essorage réduit/ Départ différé | 6 kg |

| | Programme/ Température | Type de linge | Description du programme | Options | Charge max |
|-----------|--|--|---|--|---------------|
| ★ SPÉCIAL | Repassage facile Froid – 40 °C | Coton et synthétiques ou textiles mélangés | – Lavage Froid – 40 °C – Rinçages – Essorage bref | Essorage réduit (Maximum 900 tr/min.)/ Anti-froissage/ Rinçage plus/ Départ différé | 2 kg |
| | 5 Chemises 30 °C | Synthétiques ou tissus mélangés (ce programme convient pour 5 à 6 chemises peu sales). | – Lavage 30 °C – Rinçages – Essorage bref | Essorage réduit (Maximum 900 tr/min.)/ Départ différé | 2 kg |
| | Mini 30 30 °C | Articles synthétiques et délicats (légèrement sales) ou qui ont uniquement besoin d'être rafraîchis. | – Lavage 30 °C – Rinçages – Essorage bref | Essorage réduit (Maximum 700 tr/min.)/ Départ différé | 2 kg |
| | Jeans Froid – 60 °C | Pantalons, chemises ou vestes en jean et en jersey réalisés avec des matières haute technologie. | – Lavage Froid – 60 °C – Rinçages – Essorage long | Essorage réduit/ Anti-froissage/ Départ différé | 2 kg |

* « Coton + Economique » à 60 °C est le programme de référence pour une charge complète de linge en coton normalement sale et le programme signalétique énergétique et de l'eau (conformément à la norme CEE 92/75).

Entretien et nettoyage

⚠ Important !

Vous devez DÉBRANCHER l'appareil du réseau électrique avant toute opération de nettoyage ou d'entretien.

Détartrage de l'appareil

L'eau du robinet contient du calcaire. Toutefois, il n'est généralement pas nécessaire de détartrer l'appareil si un adoucisseur d'eau est utilisé. Si le détartrage s'impose, utilisez un produit spécifique qui ne soit pas corrosif, spécialement conçu pour les lave-linge, que vous pourrez vous procurer dans le commerce. Respectez le dosage indiqué sur l'emballage.

Après chaque lavage

Laissez le hublot entrouvert après chaque utilisation. Ceci empêchera la formation de moisissures et de mauvaises odeurs à l'intérieur de l'appareil et permettra d'aérer la cuve.

Lavage d'entretien

Les lavages à basse température peuvent provoquer l'accumulation de résidus à l'intérieur du tambour. Nous vous conseillons d'effectuer un lavage d'entretien régulièrement.

Procédez comme suit :

- Le tambour doit être vide.
- Sélectionnez le programme de lavage pour coton le plus chaud.
- Utilisez une mesure de lessive normale, un type de poudre ayant des propriétés biologiques.

Nettoyage de la carrosserie

Nettoyez-la à l'eau savonneuse. Rincez et séchez soigneusement.

Nettoyage du bac à produits

Les compartiments à lessive et à produits additifs doivent faire l'objet d'un nettoyage régulier.

Sortez la boîte de son logement en appuyant sur le taquet de sécurité, et tirez-la vers vous pour la libérer.

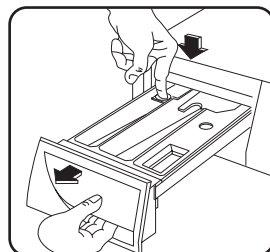

Lavez-la sous l'eau courante pour éliminer les résidus de poudre.

Pour faciliter le nettoyage, la partie supérieure du compartiment réservé à l'additif doit être enlevée.

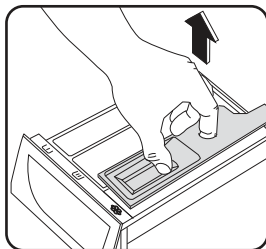

Nettoyage du logement de la boîte à produits

Après avoir sorti la boîte à produits, utilisez une petite brosse pour enlever les résidus de lessive qui se sont incrustés dans la partie inférieure et supérieure du logement.

Utilisez une petite brosse pour enlever les résidus de lessive.

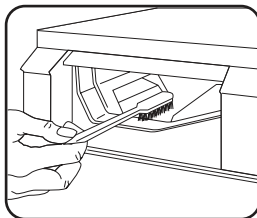

Remettez la boîte en place et lancez le programme de rinçage sans introduire de vêtements dans le tambour.

Nettoyage du filtre du tuyau d'alimentation

Si l'eau est très dure ou contient des traces de dépôts de calcaire, le filtre peut se colmater.

Il est donc recommandé de le nettoyer de temps en temps.

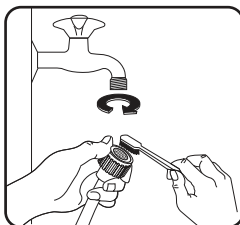

- Fermez le robinet d'arrivée d'eau.
- Dévissez l'embout du tuyau d'arrivée.
- Nettoyez le filtre avec une petite brosse dure.
- Revissez le flexible d'arrivée.

En cas d'anomalie de fonctionnement

Certaines anomalies résultent d'un manque d'entretien ou d'opérations incorrectes et peuvent être résolues sans faire appel à un technicien. Nous vous recommandons de faire les vérifications suivantes sur votre lave-linge avant d'appeler votre service après-vente.

En cours de fonctionnement, il est possible que le voyant **rouge Départ/Pause** clignote pour indiquer une anomalie.

Une fois le problème résolu, enfoncez la touche **Départ/Pause** pour redémarrer le programme. Si le problème persiste malgré toutes les vérifications, contactez votre service après-vente.

| Anomalie de fonctionnement | Cause possible | Solution |
|--|---|--|
| Le lave-linge ne démarre pas : | Le hublot est ouvert. <i>E40</i> | Fermez correctement le hublot. |
| | L'appareil n'est pas correctement branché. | Insérez la fiche dans la prise d'alimentation. |
| | La prise n'est pas alimentée. | Vérifiez votre installation électrique domestique. |
| | Le sélecteur n'a pas été correctement positionné et la touche Départ/Pause n'a pas été enclenchée. | Tournez le sélecteur et appuyez de nouveau sur la touche Départ/Pause . |
| | Le départ différé a été sélectionné. | Si le linge doit être lavé immédiatement, annulez le départ différé. |
| L'appareil n'est pas approvisionné en eau : | Le hublot est ouvert. <i>E10</i> | Ouvrez le robinet d'arrivée d'eau. |
| | Le tuyau d'arrivée d'eau est écrasé ou plié. <i>E10</i> | Vérifiez le raccordement du tuyau d'arrivée d'eau. |
| | Le filtre du tuyau d'arrivée d'eau est obstrué. <i>E10</i> | Nettoyez le filtre du tuyau d'arrivée d'eau. |
| | Le hublot est ouvert. <i>E40</i> | Fermez correctement le hublot. |
| L'appareil se remplit d'eau mais vidange immédiatement : | L'extrémité du tuyau de vidange est placée trop bas. | Reportez-vous au paragraphe « Vidange ». |
| L'appareil ne vidange pas et/ou n'essore pas : | Le tuyau d'arrivée d'eau est écrasé ou plié. <i>E20</i> | Vérifiez le raccordement du tuyau de vidange. |
| | La filtre de vidange est obstruée. <i>E20</i> | Appel de service. |
| | L'option Anti-froissage a été sélectionnée. | Désactivez l'option Anti-froissage sélectionnez le programme Essorage. |
| | Le linge n'est pas correctement réparti dans le tambour. | Répartissez le linge dans le tambour. |

| Anomalie de fonctionnement | Cause possible | Solution |
|---|--|---|
| Il y a de l'eau au pied de l'appareil : | vous avez utilisé trop de lessive ou une lessive qui n'est pas adaptée au lavage en machine (trop de mousse). | Réduisez la quantité de produit de lavage ou utilisez un autre produit de lavage. |
| | Vérifiez que les raccordements des tuyaux sont étanches. Il n'est pas toujours facile de voir si de l'eau coule le long d'un tuyau ; vérifiez s'il est mouillé. | Vérifiez le raccordement du tuyau d'arrivée d'eau. |
| | Le tuyau de vidange est endommagé. | Remplacez-le par un neuf. |
| Les résultats de lavage ne sont pas satisfaisants : | Vous avez utilisé trop peu de lessive ou une lessive qui ne convient pas au lavage en machine. | Augmentez la quantité de lessive ou utilisez une autre lessive mieux adaptée. |
| | Les taches tenaces n'ont pas été préalablement traitées. | Utilisez des produits du commerce pour traiter les taches tenaces. |
| | Vous avez sélectionné un programme ou une température de lavage inadapté(e). | Assurez-vous d'avoir sélectionné la bonne température ou le bon programme. |
| | Charge de linge excessive | Placez moins de linge dans le tambour. |
| Le hublot ne s'ouvre pas : | Le programme n'est pas terminé. | Attendez la fin du cycle de lavage. |
| | Le dispositif de verrouillage du hublot n'est pas désactivé. | Patiencez environ 3 minutes. |
| | Il y a de l'eau dans le tambour. | Sélectionnez le programme de vidange ou d'essorage pour évacuer l'eau. |
| L'appareil vibre ou est bruyant : | Vous n'avez pas retiré l'emballage ou les dispositifs de protection utilisés pour le transport. | Vérifiez la bonne installation de l'appareil. |
| | Vous n'avez pas réglé les pieds. | Vérifiez que l'appareil est à niveau. |
| | Le linge n'est pas correctement réparti dans le tambour. | Redistribute the laundry. |
| | Il y a trop peu de linge dans le tambour. | Chargez plus de linge. |
| | Planchers instables, par ex. parquets | |
| L'appareil fait un bruit inhabituel : | L'appareil est équipé d'un moteur qui, par rapport aux moteurs traditionnels, émet un bruit particulier. Ce nouveau moteur permet, lors de l'essorage, un démarrage en douceur et une répartition plus uniforme du linge dans le tambour, ainsi qu'une stabilité accrue de l'appareil. | |

| Anomalie de fonctionnement | Cause possible | Solution |
|---|---|---------------------------------------|
| L'essorage démarre tardivement ou l'appareil n'essore pas : | Le dispositif de sécurité anti-balourd électronique s'est activé parce que le linge n'est pas bien réparti dans le tambour. Pour répartir le linge, le tambour effectue des rotations en sens inverse et ce jusqu'à ce qu'il n'y ait plus de balourd. Ensuite, l'appareil procède normalement à l'essorage. Cependant, si au bout de 10 minutes, la charge n'est toujours pas correctement répartie, l'essorage final n'a pas lieu. Dans ce cas, répartissez la charge manuellement, puis sélectionnez le programme d'essorage. | Répartissez le linge dans le tambour. |
| On ne voit pas d'eau dans le tambour : | Les machines fabriquées selon des technologies modernes fonctionnent de façon beaucoup plus économique, en utilisant moins d'eau que les anciens modèles, sans que cela n'affecte les performances. | |

Si vous ne pouvez pas identifier ou résoudre le problème, contactez le service après-vente. En appelant le service après vente, indiquez-lui le modèle, le numéro de série et de produit et la date d'achat de l'appareil.

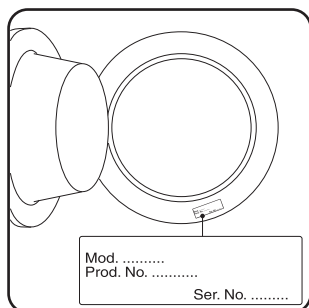

- Désignation du modèle (MOD)
- Référence produit (PNC)
- Numéro de série (S.N.)

www.electrolux.com

www.faure.com