

SOMMAIRE

Caractéristiques techniques	Page	5
Les sécurités	Page	5
Avertissements	Page	6
Installation	Page	7
Débridage	Page	7
Emplacement	Page	7
Raccordement d'eau	Page	7
Branchement électrique	Page	8
Mise à niveau	Page	8
Déplacement de l'appareil	Page	8
Utilisation	Page	9
Le bandeau de commande	Page	9
Guide de lavage	Pages	10-11
Les programmes de lavage	Page	12
Symboles internationaux pour l'entretien des textiles	Page	13
Comment faire votre lessive	Page	14
Entretien	Page	15
La carrosserie	Page	15
La boîte à produits	Page	15
Le filtre de vidange	Page	15
En cas d'anomalie de fonctionnement	Page	16

LAVE-LINGE

LTV 895

129 4042 40

GRATUIT : Cet appareil doit vous être livré avec un bon de réduction
d'**ARIEL** liquide et un échantillon
d'**ARIEL** poudre

EN CAS D'ANOMALIE DE FONCTIONNEMENT

Les résultats de lavage ne sont pas satisfaisants

Vérifiez que :

- la lessive convient au lavage en machine
- il n'y a pas trop de linge
- le programme de lavage est approprié

Le cycle de lavage est beaucoup trop long

Vérifiez que :

- la pression d'eau est suffisante
- le filtre de pompe n'est pas obstrué
- il n'y a pas eu de coupure de courant

La machine s'arrête pendant un cycle de lavage

Vérifiez que :

- la pression d'eau est suffisante
- le filtre de pompe n'est pas obstrué
- les fusibles sont en bon état et qu'ils n'ont pas disjoncté
- ce n'est pas un arrêt cuve pleine d'eau terminant un programme de lavage pour linge délicat (voir tableau des programmes dans votre notice d'utilisation)

La machine ne démarre pas

Vérifiez que :

- les fusibles sont en bon état
- l'appareil est bien branché
- le couvercle de votre lave-linge est bien fermé
- le programme choisi est bien sélectionné
- le départ du programme a bien été commandé (touche  enclenchée)
- il n'y a pas de coupure de courant

La machine n'essore pas ou ne vidange pas

Vérifiez que :

- le tuyau de vidange n'est pas bouché ou plié
- le filtre de la pompe de vidange n'est pas obstrué

La machine ne se remplit pas

Vérifiez que :

- le robinet d'arrivée d'eau est bien ouvert et que la pression est suffisante
- le couvercle du lave-linge est bien fermé
- il n'y a pas de coupure d'eau

La machine vibre, est très bruyante

Vérifiez que :

- l'appareil a été complètement débridé (voir paragraphe "débridage")
- l'appareil est de niveau et bien calé
- l'appareil n'est pas trop près du mur ou des meubles
- le linge est bien réparti dans le tambour
- la charge est suffisante

La machine se remplit mais vidange aussitôt

Vérifiez que :

- la crosse de vidange n'est pas accrochée trop bas

Vous trouvez de l'eau autour du lave-linge

Vérifiez que :

- il n'y a pas trop de lessive, ou que la lessive est adaptée au lavage en machine (formation excessive de mousse)
- un des bacs à produits n'est pas obstrué
- la crosse de vidange est bien accrochée
- le filtre de pompe est bien remis après son nettoyage
- le tuyau d'arrivée d'eau est étanche

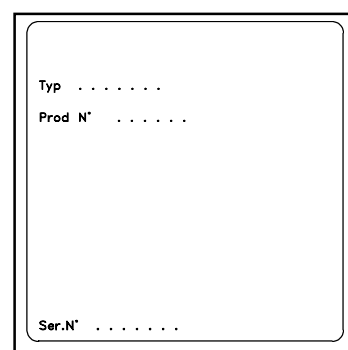

Si vous appelez un service après-vente, indiquez-lui le modèle, le numéro de produit et le numéro de série de l'appareil. Ces indications figurent sur la plaque signalétique située à l'arrière de l'appareil.

CARACTERISTIQUES TECHNIQUES

DIMENSIONS	Hauteur avec dossier	895 mm
	Hauteur sans dossier	850 mm
	Largeur	397 mm
	Profondeur	600 mm
TENSION/FREQUENCE		230 V / 50 Hz
PUISSANCE TOTALE		2300 W
PUISSANCE DE CHAUFFAGE		1950 W
CALIBRE MINIMUM DU FUSIBLE		10 A
PRESSION DE L'EAU	minimum	5 N/cm ² (0,5 kg/cm ²)
	maximum	80 N/cm ² (8 kg/cm ²)
CHARGE MAXIMUM	coton	5 kg
	tissus synthétiques	2,5 kg
	laine	1 kg
VITESSE D'ESSORAGE		De 450 à 800 tr/min

Consommation électrique pour le lavage à 90°C sans prélavage :

- énergie kWh 2,1

Cette donnée provenant d'essais en laboratoire peut varier légèrement en pratique.

Les sécurités

1. Couvercle

Votre lave-linge est équipé d'une sécurité interdisant la mise en route de l'appareil lorsque les portes de tambour sont ouvertes, la fermeture du couvercle étant alors impossible.

Une sécurité électromécanique interdit l'ouverture du couvercle pendant tout le temps de fonctionnement de l'appareil et 2 minutes environ après la fin du programme.

2. Moteur lavage

En cas de surcharge mécanique, de surtension ou sous-tension, une sécurité thermique protège automatiquement le moteur.

3. Chauffage

Le chauffage ne peut commencer avant que la quantité d'eau nécessaire au lavage ne soit introduite dans la cuve.

Cette sécurité est utile lors d'une coupure d'eau ou si l'on oublie d'ouvrir le robinet d'arrivée d'eau.

Protection de l'environnement

Tous les matériaux marqués par le symbole  sont recyclables. Pour qu'ils puissent être récupérés (recyclés), il est nécessaire de les déposer dans les déchetteries prévues à cet effet (renseignez-vous auprès des autorités locales). Afin de réaliser des économies d'eau et d'énergie et de contribuer à la protection de l'environnement, nous vous conseillons de respecter les instructions suivantes:

- Utilisez si possible l'appareil à pleine capacité plutôt qu'avec des charges partielles. Veillez toutefois à ne pas surcharger le tambour.
- N'utilisez les programmes avec prélavage que pour du linge très sale.
- Adaptez la dose de lessive à la dureté de l'eau ainsi qu'à la charge et au degré de salissure du linge.

AVERTISSEMENTS

Il est très important que cette notice d'utilisation soit conservée avec l'appareil pour toute future consultation. Si cet appareil devait être vendu ou transféré à une autre personne, assurez-vous que la notice d'utilisation suive l'appareil, de façon à ce que le nouvel utilisateur puisse être informé du fonctionnement de celui-ci et des avertissements s'y rapportant.

Ces avertissements ont été rédigés pour votre sécurité et pour celle d'autrui. Nous vous prions donc de bien vouloir les lire attentivement avant d'installer et d'utiliser l'appareil.

- A la réception de l'appareil, nous vous prions de faire les "réserves d'usage" en présence du livreur (dégâts esthétiques par exemple).
- Cet appareil a été conçu pour être utilisé par des adultes. Veillez donc à ce que les enfants n'y touchent pas ou qu'ils ne l'utilisent pas comme un jouet.
- Il est dangereux de modifier ou d'essayer de modifier les caractéristiques de cet appareil.
- Si l'installation de votre habitation nécessite une modification pour le branchement de votre appareil, faites appel à un électricien qualifié.
- Tous travaux hydrauliques nécessaires à l'installation de l'appareil ne seront confiés qu'à un plombier qualifié.
- Assurez-vous, après avoir installé l'appareil, que celui-ci ne repose pas sur le câble d'alimentation.
- Débranchez toujours la prise de courant et fermez le robinet d'arrivée d'eau après utilisation de l'appareil.
- Cet appareil est lourd. Faites attention lors de son déplacement.
- L'appareil doit être débridé avant utilisation. La non-élimination ou l'élimination incomplète des dispositifs de protection pour le transport pourrait occasionner des dommages à l'appareil ou aux meubles. Suivez à ce propos le paragraphe relatif dans la notice d'utilisation.
- Ne lavez en machine que les articles pouvant supporter ce traitement. Suivez les indications se trouvant sur l'étiquette dont chaque article est muni.
- Ne lavez pas en machine le linge avec baleines, les tissus non ourlés ou déchirés.
- Les pièces de monnaie, épingles de sûreté, broches, vis, etc. qui sont restées dans le linge peuvent provoquer des dommages importants.

- Les articles détachés à l'essence, à l'alcool, au trichloréthylène, etc. ne doivent pas être mis dans un lave-linge. Si de tels détachants sont utilisés avant le lavage en machine, il faudra attendre que le produit se soit évaporé avant d'introduire les articles dans l'appareil.
- Groupez les petits articles, tels que chaussettes, ceintures, etc. dans un petit sac de toile ou une taie. Cela dans le but d'éviter que ces pièces ne puissent se glisser entre le tambour et la cuve.
- N'utilisez que la quantité de produit assouplissant indiquée par le fabricant. Une quantité excessive pourrait être à l'origine de traces sur le linge.
- Si vous procédez à la mise à la casse de votre appareil, veillez à mettre hors d'usage ce qui pourrait représenter un danger : coupez le câble d'alimentation au ras de l'appareil et détériorez le dispositif de fermeture de la porte.

ENTRETIEN

Ne procédez au nettoyage qu'après avoir débranché l'appareil.

La carrosserie

Nettoyez la carrosserie du lave-linge en utilisant de l'eau tiède et un détergent doux. Rincez et séchez soigneusement.

Important : n'utilisez jamais d'alcool, solvants ou produits similaires.

La boîte à produits

Démontage :

Effectuez sur les deux vis, à l'aide d'une pièce ou d'un tournevis, un quart de tour pour retirer la boîte de son logement (fig.1). La boîte à produits s'enlève très facilement ; il suffit de la faire coulisser vers le haut (fig.2).

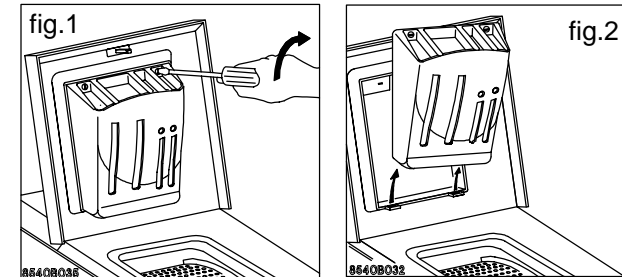

Vous pourrez ainsi nettoyer la boîte à produits à l'eau courante à l'aide d'une brosse ou d'un chiffon torsadé (fig.3).

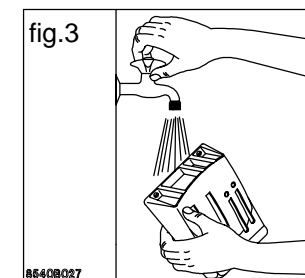

Remontage :

Procédez à l'inverse du démontage pour remettre la boîte à produits en place (fig.4 et fig. 5)

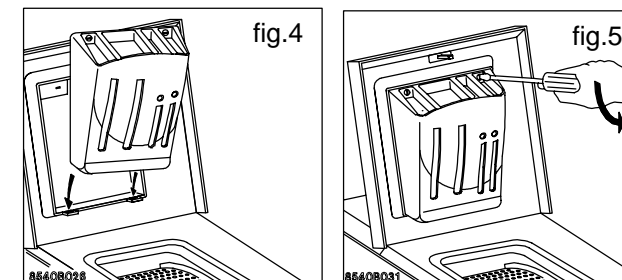

Le filtre de vidange

Nettoyez régulièrement le filtre se trouvant au bas de l'appareil. Si vous lavez du linge qui peluche beaucoup, nettoyez-le après chaque lavage. Abaissez le tuyau de vidange au-dessus d'un grand récipient posé au sol pour vider le lave-linge de l'eau résiduelle, puis :

Ouvrez le portillon en exerçant une pression vers la gauche.

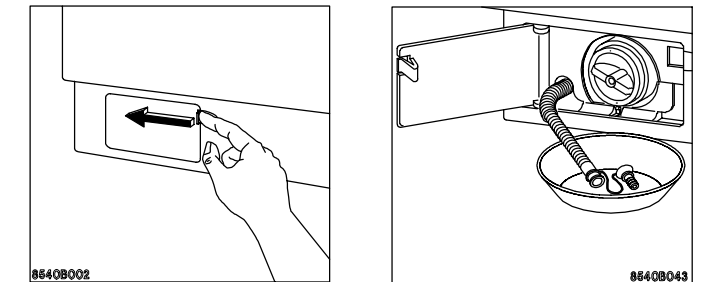

Placez dessous un récipient de faible hauteur.

Si votre appareil est équipé du tuyau situé à gauche du filtre, complétez éventuellement la vidange de l'appareil en extrayant ce tuyau et en enlevant le bouchon jaune.

Tournez le filtre dans le sens inverse des aiguilles d'une montre et nettoyez-le soigneusement à l'eau courante.

Replacez le filtre en prenant soin de faire coulisser ses deux bords dans les glissières et revissez-le dans le sens des aiguilles d'une montre.

Remettez en place le petit tuyau puis le bouchon jaune et refermez le portillon.

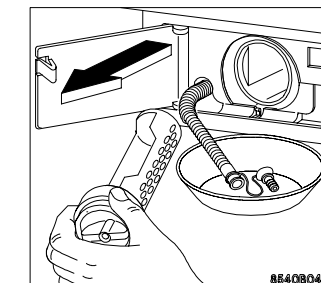

Comment faire votre lessive

1. Chargement du linge

- soulevez le couvercle de la machine
- ouvrez le tambour à l'aide de vos deux mains en appuyant sur la touche **A** et en poussant les deux volets jusqu'à ce qu'ils se décrochent
- introduisez le linge, fermez le tambour et le couvercle de votre lave-linge

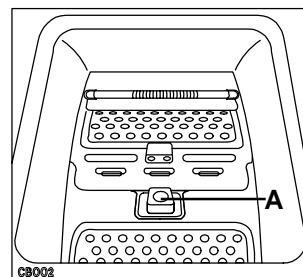

Attention : avant la fermeture du couvercle de votre machine, assurez-vous que la porte du tambour est correctement fermée :

- les deux volets accrochés
- le bouton de verrouillage **A** ressorti

2. Dosage de la lessive

Versez la dose de lessive en poudre dans le distributeur (L) et le distributeur (L) si vous avez choisi un programme avec pré-lavage.

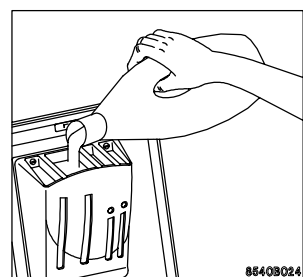

Si vous utilisez une lessive liquide, reportez-vous au paragraphe "choix de la lessive" du guide de lavage. Conformez-vous aux doses et aux instructions préconisées sur les emballages.

Le niveau de la lessive ne doit jamais dépasser le MAX de la visualisation.

3. Dosage des additifs

Versez, le cas échéant, l'assouplissant dans le distributeur assouplissant (S) et l'eau de javel dans le bac (A) **sans dépasser le niveau MAX de la visualisation.**

4. Enclenchez éventuellement les touches demi-charge "1/2" et/ou arrêt cuve pleine "□".

5. Choix de la vitesse d'essorage

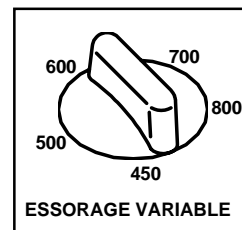

Choisissez la vitesse d'essorage qui correspond à la nature du linge et au degré d'humidité souhaité en fin de lavage en fonction de vos possibilités de séchage : de 450 à 800 tr/min pour les programmes coton.

6. Choix de la température

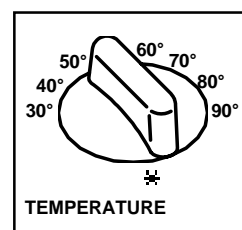

Choisissez la température qui correspond au programme choisi, en vous aidant des indications figurant sur le tableau des programmes.

7. Choix du programme

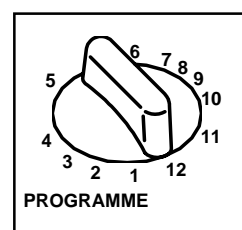

Choisissez le programme selon la nature et le degré de salissure du linge. Tournez la manette du programme dans le sens des aiguilles d'une montre jusqu'au programme choisi.

8. Mise en route du programme

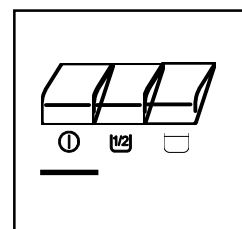

Enclenchez la touche ① : le programme commence. Le voyant de fonctionnement s'allume.

9. Quand le programme est terminé

Le programme sélectionné étant terminé, le lave-linge s'arrête automatiquement ; la manette du programme s'immobilise sur l'une des positions arrêt "I" pour tous les programmes. Si vous avez utilisé la touche "arrêt cuve pleine", les programmes 7, 8, 9, 10 et 11 s'arrêtent automatiquement cuve pleine d'eau. Ces programmes peuvent alors se terminer par un essorage (prog. 6) en prenant soin de faire ressortir la touche ① avant d'effectuer votre sélection ou par une vidange en relâchant la touche arrêt cuve pleine.

Faites ressortir la touche ① pour mettre le lave-linge hors tension. Le voyant s'éteint. Faites éventuellement ressortir les touches demi-charge et/ou arrêt cuve pleine. Débranchez la prise de courant et fermez le robinet d'alimentation en eau.

INSTALLATION

Débridage

Les pièces servant à protéger les organes internes du lave-linge pendant le transport doivent toutes impérativement être enlevées avant la première mise en marche du lave-linge. Ces pièces et leurs fixations doivent être conservées en cas de futur transport.

Otez l'emballage de l'appareil. Inclinez l'appareil vers l'arrière, faites lui faire un quart de tour sur un des coins arrière pour enlever le socle de transport. Ce dernier se dégage naturellement de l'appareil (fig. 1).

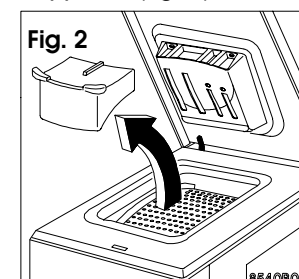
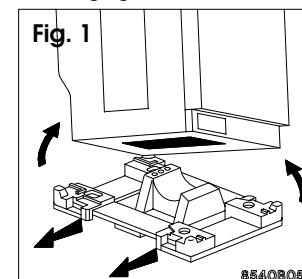

Ouvrez le couvercle de l'appareil et retirez la cale qui bloque le tambour. Refermez le couvercle (fig. 2). Sur la partie arrière et à l'aide d'une clé de 10, dévissez et enlevez les deux entretoises rouges (A) (fig. 3). Les ouvertures désormais visibles doivent être fermées avec les caches (B) qui se trouvent dans la pochette jointe à l'appareil (fig. 4).

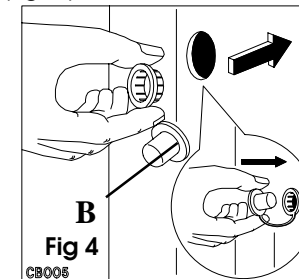
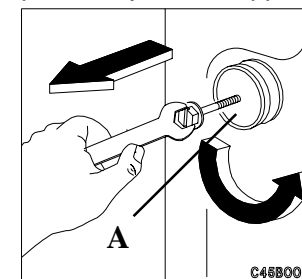

Assurez-vous que vous avez bien enlevé toutes ces pièces de l'appareil et conservez-les en cas de futur transport (fig. 5).

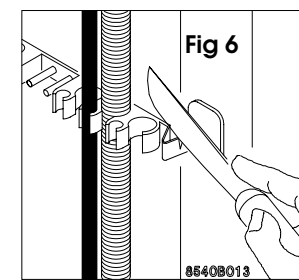
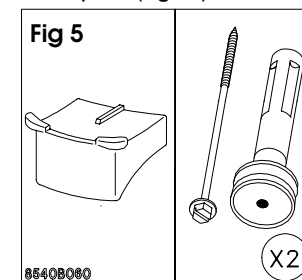

Si vous voulez conserver l'alignement de votre lave-linge avec les meubles adjacents, vous avez la possibilité de couper la barrette de maintien des tuyaux située à l'arrière de votre lave-linge (fig. 6).

Attention : lorsque la machine est installée sur un sol moqueté, il faut s'assurer que la moquette n'obstrue pas les ouvertures, situées dans le bas de la machine, qui sont prévues pour la ventilation.

Emplacement

- L'installation de votre appareil nécessite :
- Une alimentation électrique (voir branchement électrique)
 - Une arrivée d'eau avec branchement 20 x 27
 - Une évacuation d'eau
 - Un local aéré

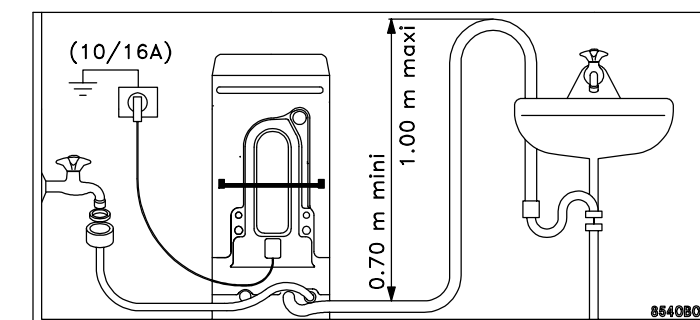

Placez l'appareil sur un sol plat et dur. Veillez à ce que l'appareil ne touche pas le mur ou les autres meubles de la cuisine.

Le robinet, l'installation pour la vidange et la prise de courant doivent se trouver à proximité des tuyaux de la machine et du câble d'alimentation.

Important
L'installation doit être réalisée conformément aux règles de l'art, aux prescriptions de la norme NF. C. 15.100 et aux prescriptions de l'E.D.F.

Raccordement d'eau

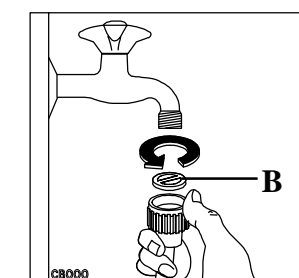

Vissez le raccord du tuyau d'alimentation sur le nez fileté du robinet d'arrivée d'eau (20x27), en ayant soin de bien positionner le joint **B** prévu dans le sachet livré avec l'appareil.

Le tuyau d'évacuation des eaux de lavage est terminé en forme de crosse. La distance entre la crosse et le sol doit être **impérativement comprise entre 0,70 m et 1 m.**

Il est indispensable de prévoir une entrée d'air à l'extrémité du tuyau de vidange, pour éviter un siphonnage éventuel.

En outre, le tuyau de vidange ne devra former aucun coude. Il devra être placé au niveau du sol, et la crosse devra se trouver à la hauteur indiquée précédemment.

L'inobservation de ces règles pourrait entraîner un fonctionnement irrégulier de la pompe de vidange.

Branchement électrique

Ce lave-linge ne peut être branché qu'en 230 V monophasé.

Vérifiez que le compteur de l'abonné et les fusibles peuvent supporter l'intensité absorbée par le lave-linge, compte-tenu des autres appareils électriques branchés.

Calibre des fusibles de ligne (un par phase) : 10 A en 230 V mono.

Utilisez un socle de prise de courant comportant une borne de mise à la terre, qui doit être obligatoirement raccordée conformément à la norme NF. C. 15.100 et aux prescriptions de l'E.D.F.

La ligne d'alimentation électrique partant du compteur ne devra pas être inférieure à 4 mm² par conducteur.

Vérifiez que la prise de terre est bien conforme aux règlements en vigueur.

Notre responsabilité ne saurait être engagée en cas d'accidents ou d'incidents provoqués par une mise à la terre inexistante ou défectueuse.

Mise à niveau

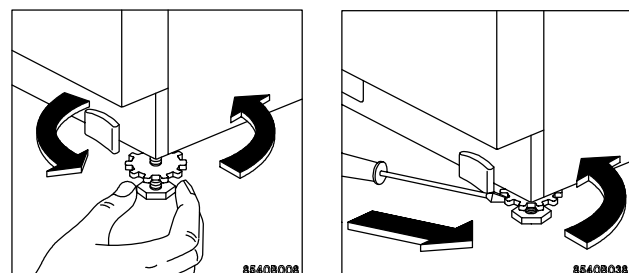

Mettez l'appareil à niveau en vissant ou en dévissant les vérins.

Une mise à niveau précise évite les vibrations, les bruits et les déplacements de la machine durant le fonctionnement. Après la mise à niveau, bloquez les vérins en serrant les bagues manuellement ou à l'aide d'un tournevis.

Déplacement de l'appareil

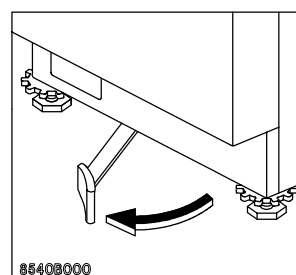

Pour déplacer votre lave-linge, il suffit de le mettre sur ses roulettes en tirant de la droite vers la gauche le levier situé au bas de l'appareil. Une fois la machine placée à l'endroit choisi, ramenez le levier dans sa position initiale.

Symboles internationaux pour l'entretien des textiles

LAVAGE		
	traitement normal à 95, 60 ou 40°C	articles en coton sans apprêt infroissable
	agitation réduite. essorage réduit.	certaines articles 100% coton avec apprêt infroissable
	lavage à température décroissante progressivement.	articles avec apprêt infroissable ou contenant des fibres synthétiques
	agitation fortement réduite. rinçage à froid, essorage réduit.	articles en laine lavables en machine à 40°C
	agitation fortement réduite. rinçage à froid, essorage réduit.	articles en laine ou soie lavables en machine à 30°C: également pour d'autres articles très délicats.
	lavage à la main	articles pouvant uniquement être lavés à la main à une température ne dépassant pas 40°C.
	ne pas laver	

BLANCHIMENT	
blanchiment au chlore (javel) permis (uniquement à froid et avec une solution diluée)	blanchiment au chlore (javel) proscrit

REPASSAGE			
température de repassage			ne pas repasser (2)
élevée (max 200°C)	moyenne (max 150°C)	basse (1) (max 110°C)	
(1) le traitement à la vapeur présente des risques (2) le traitement à la vapeur est interdit			

NETTOYAGE A SEC			
tous les solvants usuels	tous solvants sauf le trichloréthylène	exclusivement solvants pétroliers et R113	ne pas nettoyer à sec
	certaines restrictions au processus de nettoyage-nettoyage en libre service impossible (2)		
(1) Nettoyage en libre service possible uniquement dans les machines employant le solvant R 113 (2) Les restrictions concernent les sollicitations mécaniques et/ou la température de séchage et/ou l'addition d'eau au solvant			

Symbole facultatif pour le SECHAGE après lavage		
séchage en tambour permis	séchage à température modérée	ne pas sécher en tambour
pas de restrictions en ce qui concerne la température		

Les programmes de lavage

Important : Ne jamais tourner la manette du programmeur quand le lave-linge est sous tension.

Prog.	Temp. °C	Description des programmes	Produits				Charge maxi. (linge sec)	Fin de cycle	
			I	II	△	⊗			
COTON - LIN	1	60-90	Coton très sale	●	●	●	●	5 kg	Essorage
	2	60-90	Coton sale		●	●	●		
	3	40-60	Mixte sale		●	(●)	●		
	4	30-40	Mixte peu sale		●	(●)	●		
	5		Rinçage				●		
	6		Essorage						
SYNTHÉTIQUES	7	40-60	Synthétique		●		●	2,5 kg	Vidange
	8	40-60	Rapide		●		●		
	9	30-40	Délicat		●		●		
	10	*-30	Laine		●		●		
	11		Rinçage				●		
	12		Vidange						

(●) : signifie que la javellisation est possible, si la charge peut supporter le traitement, mais à plus faible dose.

FIN DE PROGRAMME :

Le programme sélectionné étant terminé, le programmeur s'arrête sur une position arrêt "I" pour tous les programmes. Si vous avez utilisé la touche arrêt cuve pleine, les programmes 7, 8, 9, 10, 11 et 12 s'arrêtent cuve pleine d'eau. Vous pouvez alors terminer ces programmes soit par un essorage (programme 6) en prenant soin de faire ressortir la touche ① avant d'effectuer votre sélection, soit par une vidange en relâchant la touche arrêt cuve pleine.

Les températures sont données à titre indicatif. Vous pouvez les moduler à l'aide de la manette du thermostat qui équipe votre lave-linge. Veuillez cependant à respecter scrupuleusement la température indiquée sur l'étiquette d'entretien dont est muni chaque article.

Si votre linge n'est pas essoré en fin de cycle, vérifiez que votre charge de linge est correctement répartie dans le tambour avant de redémarrer un cycle d'essorage.

ATTENTION :

L'OUVERTURE DU COUVERCLE N'EST POSSIBLE QUE 2 MINUTES ENVIRON APRÈS L'ARRÊT DE LA MACHINE.

UTILISATION

Le bandeau de commande

Important : Ne jamais tourner la manette du programmeur quand le lave-linge est sous tension.

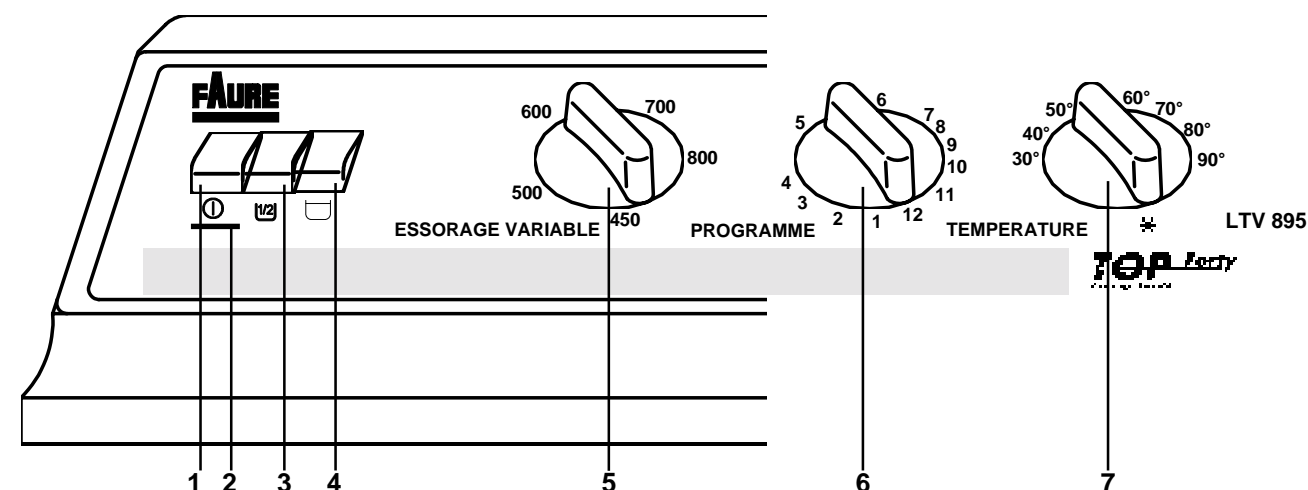

1 Touche ①

Pour mettre l'appareil en fonctionnement, appuyez sur cette touche ; le voyant de fonctionnement s'allume.

2 Voyant de fonctionnement

Il s'allume lorsque l'appareil est en fonctionnement (touche ① enclenchée). Il s'éteint lorsque la touche ① est relâchée.

3 Touche demi-charge "II"

Cette touche a pour effet de laver économiquement les petites charges de linge (jusqu'à 2,5 kg de linge résistant). Elle est sans effet pour les programmes synthétiques, délicats et laine.

4 Touche arrêt cuve pleine "I"

En utilisant cette touche avec les programmes de lavage 7, 8, 9, 10 et 11, la cuve reste pleine d'eau à la fin du dernier rinçage afin d'éviter le froissage du linge si celui-ci n'était pas sorti du tambour dès l'arrêt de l'appareil. Vous pouvez alors terminer ces programmes par un essorage (prog. 6 : faites ressortir la touche ① avant d'effectuer votre sélection) ou par une vidange en relâchant la touche arrêt cuve pleine.

5 Variateur de vitesse d'essorage

Il permet de choisir la vitesse d'essorage (de 450 à 800 tr/min pour les programmes coton) qui correspond à la nature du linge et au degré d'humidité souhaité en fin de lavage en fonction de vos possibilités de séchage.

6 Programmeur

Il permet de sélectionner le programme le mieux adapté à la nature et au degré de saleté de votre linge. Pour afficher le programme choisi, tournez la manette

Lorsque le programme choisi est terminé, l'appareil s'arrête automatiquement et le programmeur s'immobilise sur l'une des positions arrêt "I". Dans le cas de programmes finissant par un arrêt cuve pleine, vous pouvez alors terminer ceux-ci soit par un essorage (programme 6) en prenant soin de relâcher la touche ① avant d'effectuer votre sélection, soit par une vidange en relâchant la touche arrêt cuve pleine.

Ne tournez jamais la manette du programmeur dans le sens inverse des aiguilles d'une montre.

7 Thermostat

Il permet de choisir la température du bain de lavage entre toutes les températures de froid (* à 90°C en tournant la manette jusqu'à l'affichage de la température choisie. Pour le choix de la température de lavage, vous devez vous conformer à la température de lavage portée sur l'étiquette d'entretien des articles à laver (voir guide de lavage).

La boîte à produits

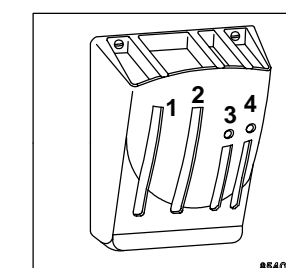

Symboles

- (I) Signifie "prélavage". Bac gauche du distributeur (1).
- (II) Signifie "lavage" (2).
- (△) Signifie "javellisation" (3).
- (⊗) Signifie "assouplissant" (4).

Guide de lavage

Le tri du linge par catégorie :

Pour obtenir les meilleurs résultats de lavage, nous vous conseillons de trier le linge par catégorie :

d'un côté, le linge résistant pouvant supporter un lavage et un essorage énergiques ;
de l'autre, le linge délicat qu'il convient de traiter avec précaution.

Pour les charges mixtes, lessives composées d'articles en fibres de différentes natures, choisissez un programme et une température convenant à la fibre la plus fragile.

Températures

Température élevée à 90°C

Idéale pour les articles en coton, lin et chanvre comme les torchons, les serviettes, les draps, les taies d'oreiller, etc. Les fibres, blanches en général, qui peuvent être très tachées.

Température moyenne à 60°C

Recommandée pour les blancs qui ne sont pas très tachés ou pour les couleurs bon teint, pour les synthétiques ou les cotons mélangés. En fait, tous ces articles portent une étiquette indiquant qu'ils peuvent être lavés à une température maximale de 60°C.

Basse température à 30°C-40°C

Idéale pour les synthétiques délicats, la soie, l'acrylique et les articles en laine portant l'étiquette "pure laine vierge - ne rétrécit pas - (IWS)". Tous les autres articles en laine doivent en général être nettoyés à sec ou lavés à la main.

Lavage du linge couleur

Lorsqu'ils sont lavés pour la première fois, les linges de couleur peuvent perdre de leur couleur et déteindre sur d'autres pièces de linge.

Pour s'assurer qu'un linge de couleur ne déteint pas, nous vous conseillons d'effectuer le simple test suivant :

Traitement des taches

Traitez certaines taches qui risqueraient de ne pas partir, surtout si elles sont anciennes, en procédant de l'extérieur de la tache vers l'intérieur, ceci afin d'éviter de faire des cernes.

Herbe. Savonnez soigneusement, traitez à l'eau de Javel diluée. Pour les lainages, l'alcool à 90°C peut donner de bons résultats.

Crayon à bille - feutre. Tamponnez à l'aide d'un chiffon propre imbibé d'alcool à 90°. Prenez soin de ne pas étaler la tache.

Rouille. Utilisez un produit anti-rouille en suivant attentivement les conseils du fabricant.

Roussi. Si le tissu n'est que légèrement roussi et dans la mesure où les couleurs peuvent le supporter, faites tremper dans de l'eau additionnée d'eau de Javel, sinon imbiblez le tissu d'eau oxygénée à 10 volumes et laissez agir 10 à 15 min.

Chewing-gum. Diluez-le à l'aide d'un dissolvant pour vernis à ongle puis enlevez-le à l'aide d'un chiffon propre. Assurez-vous que la nature du textile supporte le dissolvant.

Cambouis-goudrons. Etalez un peu de beurre frais sur la tache, laissez reposer puis tamponnez avec de l'essence de térébenthine.

Rouge à lèvres. Posez la face tachée du tissu sur un papier absorbant, puis humectez l'envers du tissu avec du dissolvant pour vernis à ongles en prenant soin de changer fréquemment le papier se trouvant sous la tache. Assurez-vous que la nature du textile supporte le dissolvant.

Peinture. Ne laissez pas sécher les dépôts de peinture. Traitez-les immédiatement avec le solvant indiqué sur la boîte de peinture (eau, térébenthine, white spirit). Savonnez, puis rincez.

Bougie. Grattez la cire avec une lame non coupante afin d'en retirer le plus possible, puis repassez en intercalant une feuille de papier de soie entre le fer chaud et le tissu taché.

Vérification du linge

Videz les poches.

Fermez les fermetures à glissière et à pression.

Enlevez les crochets des voilages ou mettez les voilages dans une housse.

Retirez les boutons mal cousus, les épingles et les agrafes.

Pour les protéger, mettez les voilages dans une taie d'oreiller par exemple.

Recousez ou enlevez les boutons qui ne tiennent qu'à un fil.

Charges de linge maximales selon la nature des fibres

La quantité de linge introduite dans le tambour ne doit pas dépasser la capacité maximale de la machine. Cette capacité varie suivant la nature des textiles. Diminuez la quantité en cas de linge très sale ou de tissus éponges.

	BLANC	COULEURS	SYNTHÉTIQUES/ DELICAT	LAINE
CHARGE COMPLETE	5 kg	5 kg	2,5 kg	1 kg
1/2 CHARGE *	2,5 kg	2,5 kg		

* si votre lave-linge est équipé d'une touche 1/2.

Charge maximum

Tous les textiles n'ont pas le même volume d'encombrement et le même pouvoir de rétention d'eau.

C'est pourquoi, d'une manière générale, le tambour peut être rempli :

en totalité mais sans pression excessive pour le linge coton, lin, médis

à moitié de son volume pour les cotons traités et les fibres synthétiques

au tiers environ de son volume pour les articles très fragiles tels que les voilages et les lainages.

Pour une charge de linge mixte, remplissez le tambour en fonction des fibres les plus fragiles.

Nous vous donnons, à titre indicatif, les poids moyens des pièces les plus communes.

peignoir de bain	1200 g
serviette de toilette	180 g
grand drap	1300 g
drap 1 personne	800 g
taie d'oreiller	200 g
chemise de nuit	180 g

pyjama homme	500 g
pyjama enfant	200 g
chemise homme	250 g
chemisier	150 g
torchon	100 g
blouse de travail	300 à 600 g

Produits

A. Choix de la lessive

Les fabricants de lessive indiquent sur les emballages la quantité de lessive à utiliser selon la charge de linge. Conformez-vous aux doses et aux instructions préconisées sur les emballages.

Dosage :

La quantité de lessive à utiliser est fonction de la charge de linge à laver, de la dureté de l'eau et du degré de salissure du linge.

Si l'eau est douce, diminuez légèrement les doses. Si l'eau est calcaire ou si le linge est très sale ou taché, augmentez un peu les doses.

Vous obtiendrez le degré de dureté de votre eau en contactant l'Office de Distribution des Eaux ou toute autre autorité compétente.

Nota : N'utilisez que des produits lessiviels faiblement

moussants, vendus dans le commerce spécialement conçus pour l'utilisation dans les machines à laver. Employez des produits neutres pour le lavage de la laine.

Si vous utilisez des lessives liquides, placez la **boule doseuse** directement dans le tambour et choisissez un programme sans prélavage. Si vous séchez ensuite votre linge dans un sèche-linge, n'oubliez pas de retirer la boule doseuse.

Il est également possible de mettre directement ce produit dans le bac pour le lavage (**LJ**), à condition de ne pas faire de prélavage et de mettre tout de suite le lave-linge en marche.

Les lessives liquides sont indiquées pour des températures peu élevées, à savoir 30°C et 40°C, alors qu'il est conseillé d'utiliser une lessive en poudre pour les températures supérieures, de 60°C à 90°C.

Nos laboratoires qui effectuent des essais permanents sur les produits de lavage, vous recommandent la lessive en poudre et liquide **ARIEL**.



B. Assouplissant

Ce distributeur vous permet d'ajouter automatiquement à l'eau du dernier rinçage, un produit assouplissant sous forme liquide. Respectez le dosage indiqué sur le flacon, en fonction de la caractéristique de l'assouplissant utilisé, normal ou concentré.

Ne pas dépasser les doses maximales (voir votre notice d'utilisation).

Il est conseillé d'utiliser un produit assouplissant au cours du lavage pour favoriser le séchage et rendre le linge plus souple. Celui-ci permet également de supprimer l'électricité statique.

C. Javellisation

La javellisation est possible pour tous les programmes de lavage.

Assurez-vous toutefois que le textile supporte ce traitement. L'eau de javel est entraînée automatiquement. Il vous suffit, avant de mettre le lave-linge en marche, de verser, dans le compartiment , selon l'action désirée, de 1/4 à 1 verre d'eau de javel à 12°chl.

L'eau de Javel à 12° chl est obtenue en versant un berlingot à 48° chl dans un flacon d'un litre et en complétant avec de l'eau.

Ne pas dépasser les doses maximales (voir votre notice d'utilisation).