

LAVE-LINGE

***LTV 1061 A***

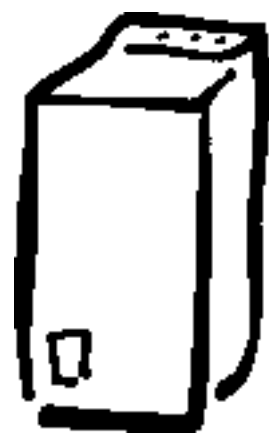

# SOMMAIRE

## A l'attention de l'utilisateur

Avertissements importants	4/5
Description de l'appareil	6
Utilisation de votre lave-linge	7
Comment faire un lavage	8/9
Tableau des programmes	10/11
Guide de lavage	12-14
Entretien et nettoyage	15
En cas d'anomalie de fonctionnement	16/17
Précautions contre le gel	17
Garantie	18
Service Après-Vente	18

## A l'attention de l'installateur

Caractéristiques techniques	19
<b>Installation</b>	
Débridage	19
Emplacement	20
Mise à niveau	20
Déplacement de l'appareil	20
Arrivée d'eau	20
Vidange	21
Branchement électrique	21

### Comment lire votre notice d'utilisation ?

Les symboles suivants vous guideront tout au long de la lecture de votre notice :



Instructions de sécurité



Conseils et recommandations



Informations liées à la protection de l'environnement

**GRATUIT** : Cet appareil doit vous être livré avec un échantillon d'**ARIEL**.



## AVERTISSEMENTS IMPORTANTS

Conservez cette notice d'utilisation avec votre appareil. Si l'appareil devait être vendu ou cédé à une autre personne, assurez-vous que la notice d'utilisation l'accompagne. Le nouvel utilisateur pourra alors être informé du fonctionnement de celui-ci et des avertissements s'y rapportant.

Ces avertissements ont été rédigés pour votre sécurité et celle d'autrui.

### Utilisation

- Cet appareil a été conçu pour être utilisé par des adultes. Veillez à ce que les enfants n'y touchent pas et ne l'utilisent pas comme un jouet.
- A la réception de l'appareil, déballez-le ou faites-le déballer immédiatement. Vérifiez son aspect général. Faites les éventuelles réserves par écrit sur le bon de livraison dont vous garderez un exemplaire.
- Votre appareil est destiné à un usage domestique normal. Ne l'utilisez pas à des fins commerciales ou industrielles ou pour d'autres buts que celui pour lequel il a été conçu.
- Ne modifiez pas ou n'essayez pas de modifier les caractéristiques de cet appareil. Cela représenterait un danger pour vous.
- Débranchez toujours la prise de courant et fermez le robinet d'arrivée d'eau après utilisation de l'appareil.
- Ne lavez en machine que les articles pouvant supporter ce traitement. Suivez les indications se trouvant sur l'étiquette dont chaque article est muni.
- Ne lavez pas en machine le linge avec baleines, les tissus non ourlés ou déchirés.
- Veillez à retirer avant chaque lavage les pièces de monnaie, épingles de sûreté, broches, vis, etc. Elles peuvent provoquer des dégâts importants, si elles sont laissées dans le linge.
- Ne mettez pas dans le lave-linge les articles détachés à l'essence, à l'alcool, au trichloréthylène, etc. Si vous utilisez de tels détachants, attendez que le produit se soit évaporé avant de placer les articles dans le tambour.

- Rassemblez les petits articles, tels que chaussettes, ceintures, etc. dans un petit sac de toile ou une taie. Cela dans le but d'éviter que ces pièces se glissent entre le tambour et la cuve.
- Utilisez strictement la quantité de produit assouplissant indiquée par le fabricant. Un surdosage de produit assouplissant peut occasionner des traces indélébiles sur le linge.
- Débranchez toujours le lave-linge avant de procéder à son nettoyage et son entretien.

### Installation

- Si l'installation électrique de votre habitation nécessite une modification pour le branchement de votre appareil, faites appel à un électricien qualifié.
- Avant de procéder au branchement de votre appareil lisez attentivement les instructions figurant au chapitre "Branchement électrique".
- Ne confiez les travaux hydrauliques nécessaires à l'installation de l'appareil qu'à un plombier qualifié.
- Assurez-vous, après avoir installé l'appareil, que celui-ci ne repose pas sur le câble d'alimentation.
- Cet appareil est lourd. Faites attention lors de son déplacement.
- L'appareil doit être débridé avant utilisation. L'élimination incomplète des dispositifs de protection pour le transport pourrait occasionner des dommages à l'appareil ou aux meubles voisins : voir rubrique *A L'ATTENTION DE L'INSTALLATEUR*. L'appareil doit être débranché lors de l'opération de débridage.

Veillez lire attentivement ces remarques avant d'installer et d'utiliser votre appareil. Nous vous remercions de votre attention.

## Les sécurités

- **Couvercle** : votre lave-linge est équipé d'une sécurité interdisant la fermeture du couvercle de l'appareil lorsque les portes du tambour sont ouvertes. La mise en route est alors impossible. Une sécurité électromécanique interdit l'ouverture du couvercle pendant tout le temps de fonctionnement de l'appareil et 2 minutes environ après la fin du programme.
- **Moteur lavage** : une sécurité thermique protège le moteur contre tout risque de surcharge mécanique, surtension, sous-tension.
- **Chauffage** : le chauffage ne peut s'effectuer que si la quantité d'eau nécessaire au lavage est introduite dans la cuve. Cette sécurité intervient notamment lors d'une coupure d'eau ou si l'on oublie d'ouvrir le robinet d'arrivée d'eau.
- **Anti-balourd** : Cette sécurité permet à l'appareil de conserver une bonne stabilité pendant les essorages intermédiaires et l'essorage final. Si pendant une phase d'essorage, le contrôle électronique anti-balourd détecte une mauvaise répartition de la charge de linge (petite charge ou linge noué), cette phase est interrompue et une nouvelle séquence d'essorage est programmée, séquence qui peut se reproduire jusqu'à ce que la charge soit correctement répartie, l'essorage pouvant alors se dérouler normalement. Cependant, si au bout de 10 minutes environ, la charge n'est toujours pas correctement répartie, cette phase d'essorage n'est pas effectuée.  
A la fin du cycle, si vous constatez que votre linge n'est pas essoré, il est fort probable que le contrôle anti-balourd ait détecté une mauvaise répartition du linge lors de l'essorage final, à laquelle il n'a pu remédier ; il vous est alors conseillé de programmer un nouvel essorage en prenant soin auparavant de détasser manuellement le linge.
- **Anti-mousse** : dans le but d'économie d'eau et d'amélioration de la qualité du rinçage, votre appareil est équipé d'un contrôle de mousse. Cette sécurité agit au moment des rinçages et interviendra si vous avez fait un surdosage de produit lessiviel.  
A chaque essorage intermédiaire, ce système détecte la présence de mousse en excès. Si tel est le cas, vous constaterez que chaque essorage s'effectue en plusieurs séquences et ce pendant un temps maximum de 10 minutes. Ceci est tout à fait normal.

- **Le système de positionnement du tambour** : ce système électronique permet d'obtenir les portes du tambour en position haute à l'arrêt du programme de lavage et facilite ainsi le chargement et le retrait du linge.

Il peut arriver qu'un balourd persistant fasse que le tambour ne soit pas en position, tournez alors manuellement le tambour pour que les portes soient en position haute.



## Protection de l'environnement

Tous les matériaux marqués par le symbole  sont recyclables. Déposez-les dans une déchetterie prévue à cet effet (renseignez-vous auprès des services de votre commune) pour qu'ils puissent être récupérés et recyclés.

Afin de réaliser des économies d'eau et d'énergie et, donc, de contribuer à la protection de l'environnement, nous vous conseillons de respecter les instructions suivantes :

- Utilisez si possible l'appareil à pleine capacité plutôt qu'avec des charges partielles (en veillant toutefois à ne pas surcharger le tambour).
  - N'utilisez le programme avec prélavage que pour du linge très sale.
  - Adaptez la dose de lessive à la dureté de l'eau ainsi qu'à la charge et au degré de salissure du linge.
- Si vous procédez à la mise à la casse de votre ancien appareil, mettez hors d'usage ce qui pourrait représenter un danger : coupez le câble d'alimentation au ras de l'appareil et neutralisez le dispositif de fermeture de porte.

**En cas d'anomalie de fonctionnement, reportez-vous à la rubrique "EN CAS D'ANOMALIE DE FONCTIONNEMENT".** Si malgré toutes les vérifications, une intervention s'avère nécessaire, le vendeur de votre appareil est le premier habilité à intervenir. A défaut (déménagement de votre part, fermeture du magasin où vous avez effectué l'achat ...), veuillez consulter l'**Assistance Consommateurs** qui vous communiquera alors l'adresse d'un Service Après Vente.



**En cas d'intervention sur votre appareil, exigez du Service Après Vente les pièces de rechange certifiées Constructeur.**

# DESCRIPTION DE L'APPAREIL

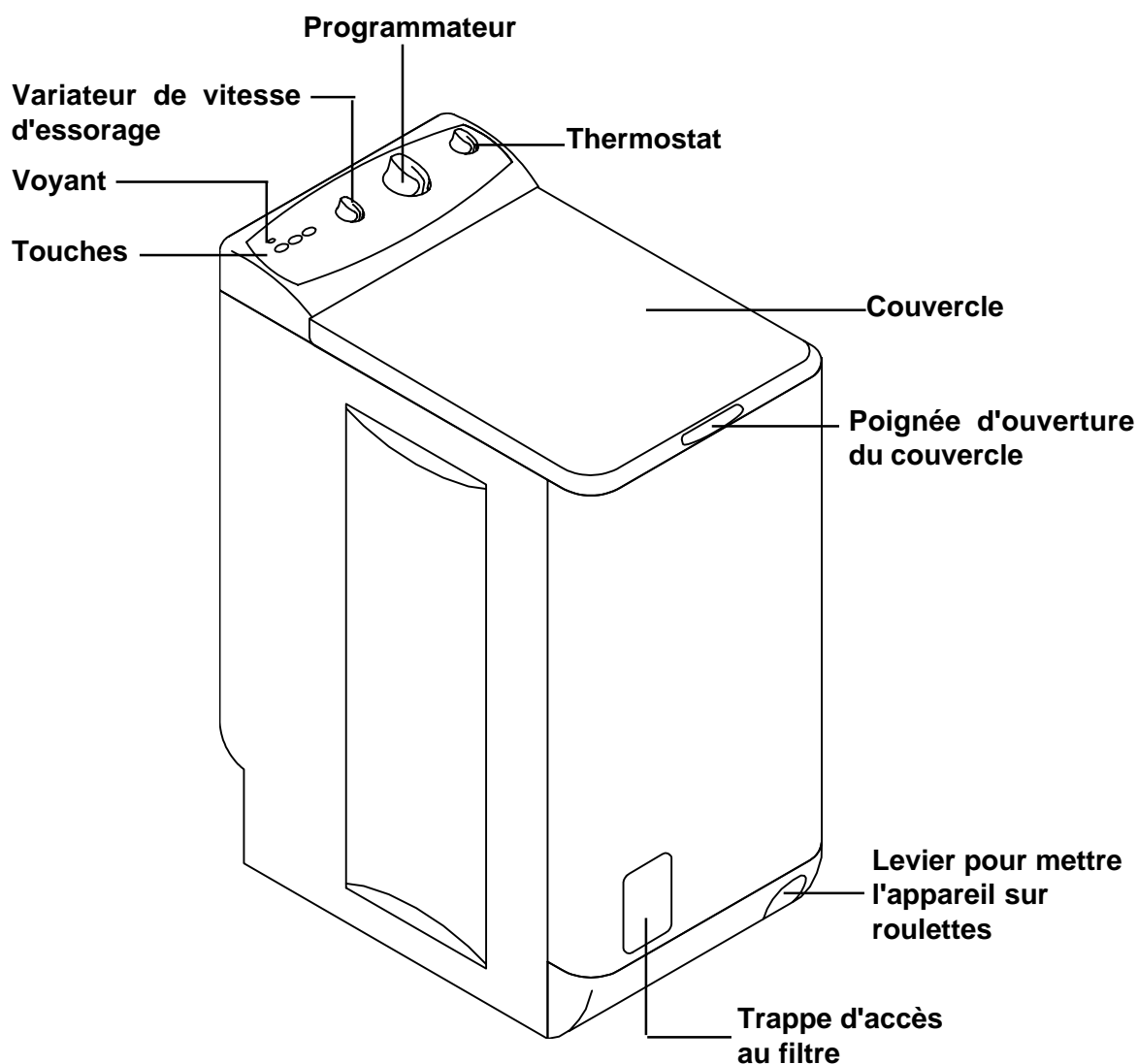

## La boîte à produits

### Symboles

- (L) prélavage (1)
- (L) lavage (2) (poudre ou lessive liquide)
- (Δ) javellisation (3)
- (⊗) assouplissant (4)
- (ne pas dépasser les repères MAX)**
- (5) trop-plein assouplissant.

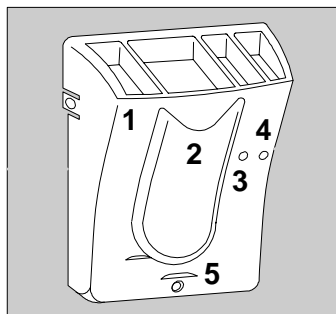

# UTILISATION DE VOTRE LAVE-LINGE

## Le bandeau de commande

Important : ne jamais tourner la manette du programmeur quand le lave-linge est sous tension.

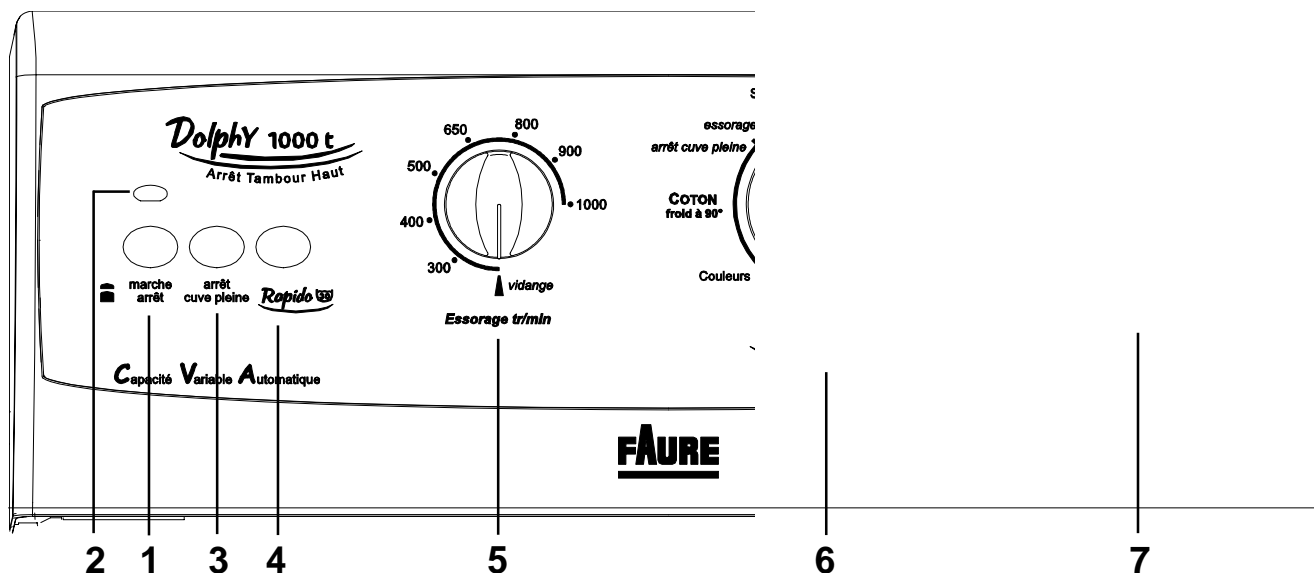

### 1 Touche "marche arrêt"

Pour mettre l'appareil en fonctionnement, appuyez sur cette touche : le voyant de fonctionnement s'allume.

### 2 Voyant de fonctionnement

Il s'allume lorsque l'appareil est en fonctionnement (touche "marche arrêt" enfoncée). Il s'éteint lorsque la touche "marche arrêt" est ressortie.

### 3 Touche "arrêt cuve pleine"

En utilisant cette touche sur tous les programmes, **la cuve reste pleine d'eau à la fin du dernier rinçage** pour éviter le froissage du linge s'il n'est pas sorti du tambour dès l'arrêt de l'appareil.

### 4 Touche "Rapido"

Cette touche permet d'effectuer un lavage rapide d'une charge de linge synthétiques peu sale à 30° et d'une durée de 30 minutes (programme Rapido).

### 5 Variateur de vitesse d'essorage

Il permet de choisir la vitesse d'essorage jusqu'à 1000 tr/min (coton), 850 tr/min (synthétiques, laine) et 650 tr/min (délicats).

Vous pouvez aussi opter pour une vidange seule (sans essorage).

Choisissez la vitesse d'essorage en fonction de la nature du linge et du degré d'humidité souhaité en fin de lavage selon vos possibilités de séchage.

### 6 Programmeur

Il permet de sélectionner le programme le plus adapté à la nature et au degré de salissure de votre linge.

Pour afficher le programme choisi, tournez la manette dans le sens des aiguilles d'une montre. Pendant le fonctionnement du lave-linge, la manette tourne au fur et à mesure que les opérations programmées s'effectuent.

Lorsque le programme choisi est terminé, l'appareil s'arrête automatiquement et le programmeur s'immobilise sur l'une des positions Arrêt ou Arrêt cuve pleine (touche "arrêt cuve pleine" sélectionnée).

**Ne tournez jamais la manette du programmeur dans le sens inverse des aiguilles d'une montre.**

### 7 Thermostat

Il permet de choisir la température du bain de lavage parmi toutes les températures comprises entre "froid" et 90°C. Tournez la manette jusqu'à ce que la température choisie s'affiche. Pour le choix de la température de lavage, tenez compte du programme sélectionné et conformez-vous à la température indiquée sur l'étiquette d'entretien de chaque article à laver (voir ⓘ *GUIDE DE LAVAGE*).

# COMMENT FAIRE UN LAVAGE ?

**i** Avant d'effectuer un premier lavage dans votre lave-linge, nous vous recommandons d'effectuer un lavage préliminaire, sans linge, pour un nettoyage éventuel du tambour et de la cuve.

1. Versez une dose de lessive dans le distributeur "lavage".
2. Affichez un programme à 90°C sans prélavage.
3. Sélectionnez la touche "marche arrêt" : le cycle de lavage commence.

## 1. Chargement du linge

- soulevez le couvercle de la machine,
- ouvrez le tambour à l'aide de vos deux mains en appuyant sur la touche **A** et en poussant les deux volets jusqu'à ce qu'ils se décrochent,
- introduisez le linge, fermez le tambour et le couvercle de votre lave-linge.

**Attention** : avant la fermeture du couvercle de votre machine, assurez-vous que la porte du tambour est correctement fermée :

- les deux volets accrochés,
- le bouton de verrouillage **A** ressorti.

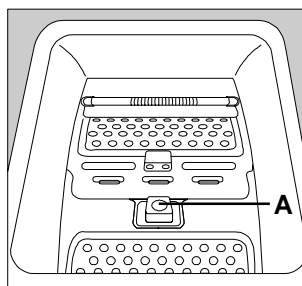

## 2. Dosage de la lessive

Versez la dose de lessive en poudre dans le distributeur (L) et le distributeur (L) si vous avez choisi un programme avec prélavage.

Si vous utilisez une lessive liquide, reportez-vous au paragraphe "choix de la lessive" du guide de lavage.

Conformez-vous aux doses et aux instructions préconisées sur les emballages.

De plus, si vous utilisez de la lessive en doses, introduisez impérativement ces pastilles dans le compartiment lavage de la boîte à produits de votre lave linge.

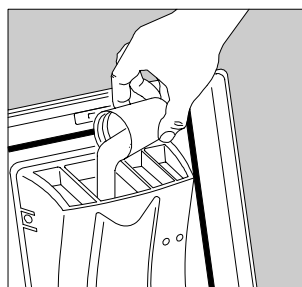

Lessive liquide  
distributeur (L)  
uniquement

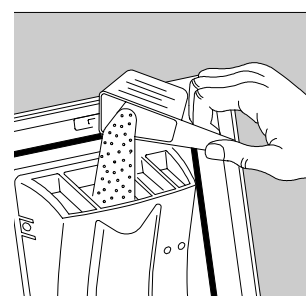

Lessive en poudre  
Distributeur (L)  
(prélavage)  
Distributeur (L)  
(lavage)

## 3. Dosage des additifs

Versez, le cas échéant, l'assouplissant dans le distributeur assouplissant (S) et l'eau de javel dans le bac (A).

**Votre lave-linge a été conçu de manière à réduire votre consommation en eau et en produits lessiviels. Veillez donc à ce que le niveau de remplissage des produits lessiviels (lessive, javel, assouplissant) ne dépasse pas les repères MAX situés à côté des fenêtres de visualisation de votre boîte à produits.**

**4. Enclenchez éventuellement les touches "rapido" et/ou "arrêt cuve pleine".**

## 5. Choix de la température

Choisissez la température qui correspond au programme choisi, en vous aidant des indications figurant sur le tableau des programmes.

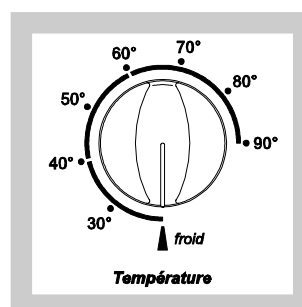

## 6. Choix de la vitesse d'essorage

Choisissez la vitesse d'essorage qui correspond à la nature du linge et au degré d'humidité souhaité en fin de lavage en fonction de vos possibilités de séchage.

Les vitesses d'essorage peuvent varier selon le tableau ci-dessous :

Coton	vid.	300	400	500	650	800	900	1000
Délicats	vid.	300	400	450	550	650	750	850
Synth.	vid.	300	400	450	500	550	600	650

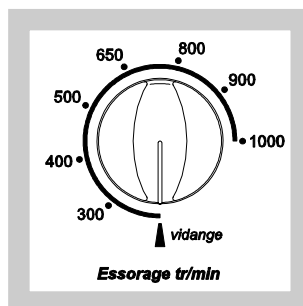

## 7. Choix du programme

Choisissez le programme selon la nature et le degré de salissure du linge.

Tournez la manette du programmeur dans le sens des aiguilles d'une montre jusqu'au programme choisi.

## 8. Mise en route du programme

La touche "marche arrêt" permet de mettre le lave-linge en marche. En appuyant sur cette touche, le voyant de fonctionnement s'allume et le programme commence.

## 9. Quand le programme est terminé

Le lave-linge s'arrête automatiquement et le programmeur s'immobilise sur une position arrêt "I".

Les programmes se terminent :

- par un essorage (pour tous les programmes) si vous n'avez pas sélectionné la touche "arrêt cuve pleine".
- par une vidange (pour tous les programmes) si vous avez sélectionné la position "vidange" sur le variateur de vitesse d'essorage,
- par un arrêt cuve pleine d'eau (pour tous les programmes) si vous avez sélectionné la touche "arrêt cuve pleine". Vous pouvez alors terminer ces programmes soit par un essorage en relâchant la touche "arrêt cuve pleine", soit par une vidange en plaçant le variateur de vitesse d'essorage sur la position Vidange et en prenant soin de faire ressortir la touche "marche arrêt" avant d'effectuer votre sélection.

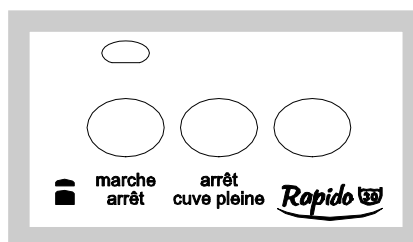
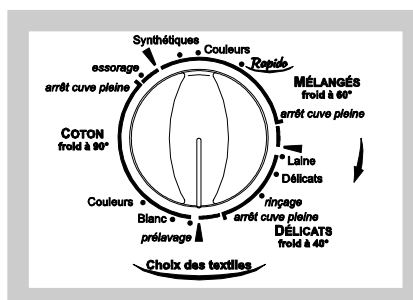

**Si votre linge n'est pas essoré en fin de cycle, vérifiez que votre charge de linge est correctement répartie dans le tambour avant de redémarrer un cycle d'essorage (voir paragraphe "Sécurité- anti-balourd").**

A la fin du cycle, faites ressortir la touche "marche arrêt" pour mettre le lave-linge hors tension. Faites ressortir éventuellement les autres touches. Débranchez la prise de courant et fermez le robinet d'alimentation en eau.

### Remarque :



Nous vous recommandons de laisser le couvercle et le tambour ouverts après utilisation afin d'aérer la cuve.



# TABLEAU DES PROGRAMMES

## Programmes pour coton

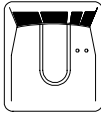
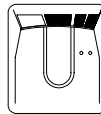
Charge normalisée : 5 kg

Description du programme	Temp. lavage (°C)	Bacs à produits à utiliser	Description du cycle	Consommations *		
				Eau (l)	kWh	Durée (min)
Prélavage	60°-90°		Prélavage à 40° Lavage à 60°-90° 3 rinçages Essorage	85	2,5	165
Blanc (●)	60°-90°		Lavage à 60°-90° 3 rinçages Essorage	62	2,10	145
Couleurs	froid-40°	 (1)	Lavage à froid-40° 3 rinçages Essorage	56	0,70	110
Essorage			Essorage	-	0,05	12

(●) Programme préconisé pour les comparaisons sur les bases de la Norme CEI 456 -  
(Thermostat sur 60° : 56 litres / 140 minutes / 1,10 kWh)

(\*) Les informations ci-dessus sont données à titre indicatif et peuvent varier en fonction de la quantité et du type de linge, de la température d'arrivée de l'eau, de la température ambiante ainsi que de la tension du secteur de votre installation électrique. Elles se réfèrent à la température la plus élevée prévue pour chaque programme.

(1) Javel possible si la charge peut supporter le traitement.







Les programmes "blanc" et "couleurs" débutent par une courte vidange, suivie ensuite d'une avance automatique du programmeur, jusqu'à la position de remplissage.

Les températures sont données à titre indicatif. Vous pouvez les moduler à l'aide de la manette du thermostat qui équipe votre lave-linge. Veillez à respecter scrupuleusement la température indiquée sur l'étiquette d'entretien dont est muni chaque article.

### ATTENTION :

**L'OUVERTURE DU COUVERCLE N'EST POSSIBLE QUE 2 MINUTES ENVIRON APRÈS L'ARRÊT DU LAVE LINGE.**

**Programmes pour mélangés, délicats et laine**  
**Charge recommandée : 2,5 kg (laine : 1 kg)**

Description du programme	Temp. lavage (°C)	Bacs à produits à utiliser	Description du cycle	Consommations*		
				Eau (l)	kWh	Durée (min)
Synthétiques	froid-60°		Lavage à froid - 60° 3 rinçages Essorage	50	0,8	75
Couleurs	froid-40°		Lavage à froid - 40° 3 rinçages Essorage	50	0,55	65
Rapido (+ touche)	30°		Lavage à 30° 3 rinçages Essorage	50	0,3	30
Laine	froid-40°		Lavage à froid - 40° 3 rinçages Essorage	45	0,4	55
Déliçats	froid-40°		Lavage à froid - 40° 3 rinçages Essorage	50	0,6	60
Rinçage			3 rinçages Essorage	40	0,1	20

(\*) Les informations ci-dessus sont données à titre indicatif et peuvent varier en fonction de la quantité et du type de linge, de la température d'arrivée de l'eau, de la température ambiante ainsi que de la tension du secteur de votre installation électrique. Elles se réfèrent à la température la plus élevée prévue pour chaque programme.

Les programmes "Synthétiques" et "Laine" débutent par une courte vidange, suivie ensuite d'une avance automatique du programmeur, jusqu'à la position de remplissage.

Les températures sont données à titre indicatif. Vous pouvez les moduler à l'aide de la manette du thermostat qui équipe votre lave-linge. Veuillez à respecter scrupuleusement la température indiquée sur l'étiquette d'entretien dont est muni chaque article.

**ATTENTION : L'OUVERTURE DU COUVERCLE N'EST POSSIBLE QUE 2 MINUTES ENVIRON APRÈS L'ARRÊT DU LAVE LINGE.**



## GUIDE DE LAVAGE

### Tri du linge par catégorie :

Pour obtenir les meilleurs résultats de lavage, nous vous conseillons de trier le linge par catégorie :

- ◆ d'un côté, le linge résistant pouvant supporter un lavage et un essorage énergiques ;
- ◆ de l'autre, le linge délicat qu'il convient de traiter avec précaution.

Pour les charges mixtes, charges composées d'articles en fibres de différentes natures, choisissez un programme et une température convenant à la fibre la plus fragile.

### Températures

#### Température élevée : 90°C

Idéale pour les articles en coton, lin et chanvre comme les torchons, les serviettes, les draps, les taies d'oreiller, etc. Les fibres, blanches en général, qui peuvent être très tachées.

#### Température moyenne : 60°C

Recommandée pour les blancs qui ne sont pas très tachés ou pour les couleurs bon teint, pour les synthétiques ou les cotons mélangés. Tous ces articles portent une étiquette indiquant qu'ils peuvent être lavés à une température maximale de 60°C.

#### Basse température : 30°C-40°C

Idéale pour les synthétiques délicats, la soie, l'acrylique et les articles en laine portant l'étiquette "pure laine vierge - ne rétrécit pas - (🌀)". Tous les autres articles en laine doivent en général être nettoyés à sec ou lavés à la main.

### Lavage du linge couleur

Lorsqu'ils sont lavés pour la première fois, les linges de couleur peuvent perdre de leur couleur et déteindre sur d'autres pièces de linge.

Pour s'assurer qu'un linge de couleur ne déteint pas, nous vous conseillons d'effectuer le simple test suivant :

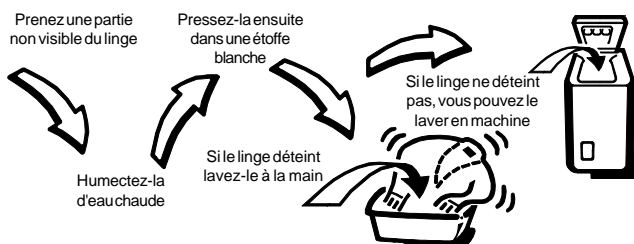

### Traitement des taches

Traitez certaines taches qui risqueraient de ne pas partir, surtout si elles sont anciennes, en procédant de l'extérieur de la tache vers l'intérieur, ceci afin d'éviter de faire des cernes.

**Herbe.** Savonnez soigneusement, traitez à l'eau de Javel diluée. Pour les lainages, l'alcool à 90°C peut donner de bons résultats.

**Crayon à bille - feutre.** Tamponnez à l'aide d'un chiffon propre imbibé d'alcool à 90°. Prenez soin de ne pas étaler la tache.

**Rouille.** Utilisez un produit anti-rouille en suivant attentivement les conseils du fabricant.

**Roussi.** Si le tissu n'est que légèrement roussi et dans la mesure où les couleurs peuvent le supporter, faites tremper dans de l'eau additionnée d'eau de Javel, sinon imbibe le tissu d'eau oxygénée à 10 volumes et laissez agir 10 à 15 min.

**Chewing-gum.** Diluez-le à l'aide d'un dissolvant pour vernis à ongle puis enlevez-le à l'aide d'un chiffon propre. Assurez-vous que la nature du textile supporte le dissolvant.

**Cambouis-goudrons.** Etalez un peu de beurre frais sur la tache, laissez reposer puis tamponnez avec de l'essence de térébenthine.

**Rouge à lèvres.** Posez la face tachée du tissu sur un papier absorbant, puis humectez l'envers du tissu avec du dissolvant pour vernis à ongles en prenant soin de changer fréquemment le papier se trouvant sous la tache. Assurez-vous que la nature du textile supporte le dissolvant.

**Peinture.** Ne laissez pas sécher les dépôts de peinture. Traitez-les immédiatement avec le solvant indiqué sur la boîte de peinture (eau, térébenthine, white spirit). Savonnez, puis rincez.

**Bougie.** Grattez la cire avec une lame non coupante afin d'en retirer le plus possible, puis repassez en intercalant une feuille de papier de soie entre le fer chaud et le tissu taché.

## Vérification du linge

Videz les poches.

Fermez les fermetures à glissière et à pression.

Enlevez les crochets des voilages et mettez les voilages dans une housse.

Retirez les boutons mal cousus, les épingles et les agrafes.

Pour les protéger, mettez les voilages dans une taie d'oreiller par exemple.

Cousez ou enlevez les boutons qui ne tiennent qu'à un fil.

## Charges de linge maximales selon la nature des fibres

La quantité de linge introduite dans le tambour ne doit pas dépasser la capacité maximale de la machine. Cette capacité varie suivant la nature des textiles.

Diminuez la quantité en cas de linge très sale ou de tissus éponges.

### Charge maximum

Tous les textiles n'ont pas le même volume d'encombrement et le même pouvoir de rétention d'eau. C'est pourquoi, d'une manière générale, le tambour peut être rempli :

- en totalité mais sans pression excessive pour le linge coton, lin, métis,
- à moitié de son volume pour les cotons traités et les fibres synthétiques,
- au tiers environ de son volume pour les articles très fragiles tels que les voilages et les lainages.

Pour une charge de linge mixte, remplissez le tambour en fonction des fibres les plus fragiles. Nous vous donnons, à titre indicatif, les poids moyens des pièces les plus communes.

peignoir de bain .....	1200 g
serviette de toilette .....	180 g
grand drap .....	1300 g
drap 1 personne .....	800 g
taie d'oreiller .....	200 g
chemise de nuit .....	180 g
pyjama homme .....	500 g
pyjama enfant .....	200 g
chemise homme .....	250 g
chemisier .....	150 g
torchon .....	100 g
blouse de travail .....	300 à 600 g

## Produits

### A. Choix de la lessive

Les fabricants de lessive indiquent sur les emballages la quantité maximale de lessive à utiliser selon la charge de linge.

Veillez cependant à ne pas dépasser les repères MAX indiqués sur la boîte à produits.

### Dosage :

La quantité de lessive à utiliser est fonction de la charge de linge à laver, de la dureté de l'eau et du degré de salissure du linge.

Si l'eau est douce, diminuez légèrement les doses. Si l'eau est calcaire ou si le linge est très sale ou taché, augmentez un peu les doses.

Vous obtiendrez le degré de dureté de votre eau en contactant la compagnie de distribution d'eau de votre région ou tout autre service compétent.

**Nota :** N'utilisez que des produits lessiviels faiblement moussants, vendus dans le commerce spécialement conçus pour l'utilisation dans les machines à laver. Employez des produits neutres pour le lavage de la laine.

**Si vous utilisez des lessives liquides,** placez la **boule doseuse** directement dans le tambour et choisissez un programme sans prélavage. Si vous séchez ensuite votre linge dans un sèche-linge, n'oubliez pas de retirer la boule doseuse. Il est également possible de mettre directement la lessive liquide dans le bac pour le lavage (**LJ**), à condition de ne pas faire de prélavage et de mettre tout de suite le lave-linge en marche.

Les lessives liquides sont indiquées pour des températures peu élevées, à savoir 30°C et 40°C, alors qu'il est conseillé d'utiliser une lessive en poudre pour les températures supérieures, de 60°C à 90°C.

De plus, si vous utilisez de la lessive en doses, introduisez impérativement ces pastilles dans le compartiment lavage de la boîte à produits de votre lave linge.

Nos laboratoires qui effectuent des essais permanents sur les produits de lavage vous recommandent la lessive **ARIEL**.



## B. Assouplissant

Ce distributeur vous permet d'ajouter automatiquement à l'eau du dernier rinçage un produit assouplissant sous forme liquide. Respectez le dosage indiqué sur le flacon, en fonction de la caractéristique de l'assouplissant utilisé, normal ou concentré.

**Veillez à ne pas dépasser la quantité d'assouplissant maximale (80 ml) prescrite pour la boîte à produits.** Un orifice de trop-plein situé sous la fenêtre de visualisation de l'assouplissant vous signalera tout surdosage éventuel.

Il est conseillé d'utiliser un produit assouplissant au cours du cycle pour favoriser le séchage et rendre le linge plus souple. Celui-ci permet également de supprimer l'électricité statique.

## C. Javellisation

































L'emploi d'eau de javel est possible pour tous les programmes coton.

Assurez-vous toutefois que le textile supporte ce traitement. Avant de mettre le lave-linge en marche, versez, dans le compartiment , selon l'action désirée, de 1/4 à 1 verre d'eau de javel à 12°chl.

L'eau de Javel à 12° chl est obtenue en versant un berlingot à 48° chl dans un flacon d'un litre et en complétant avec de l'eau.

Ne pas dépasser la dose maximale indiquée sur la boîte à produits.

## Symboles internationaux pour l'entretien des textiles

 Lavage normal  Lavage délicat	 Lavage à 95°C	 Lavage à 60°C 	 Lavage à 40°C  	 Lavage à 30°C 	 Lavage délicat à la main	 Ne pas laver
 JAVELLISATION	 Blanchiment au chlore (javel) permis (uniquement à froid et avec une solution diluée)		 Blanchiment au chlore (javel) proscrit			
 REPASSAGE	 Température élevée (max 200°C)	 Température moyenne (max 150°C)	 Température basse (max 100°C)	 Ne pas repasser		
 NETTOYAGE A SEC	 Nettoyage à sec (tous les solvants usuels)	 Nettoyage à sec (tous solvants sauf le trichloréthylène)	 Nettoyage à sec (exclusivement solvants pétroliers et R113)	 Ne pas nettoyer à sec		
 SECHAGE	 Séchage linge étendu	 Séchage linge suspendu	 Séchage sur cintre	 Haute temp.  Temp. modérée Séchage en tambour permis	 Ne pas sécher en tambour	

# ENTRETIEN ET NETTOYAGE

**⚠ Ne procédez au nettoyage qu'après avoir débranché l'appareil.**

## Détartrage de l'appareil

Il n'est généralement pas nécessaire de détartrer l'appareil si le produit lessiviel est bien dosé.

Si le détartrage s'impose, utilisez un produit spécifique qui ne soit pas corrosif, spécialement conçu pour les lave-linge, que vous pourrez vous procurer dans le commerce.

Respectez le dosage et la fréquence des détartrages indiqués sur l'emballage.

## Après chaque cycle de lavage

Nous vous recommandons de laisser le couvercle et le tambour ouverts après chaque utilisation, ceci afin d'aérer la cuve et d'éviter la formation de moisissure et d'odeurs.

## La carrosserie

Nettoyez la carrosserie du lave-linge en utilisant de l'eau tiède et un détergent doux. Rincez et séchez soigneusement.

**Important :** n'utilisez jamais d'alcool, solvants ou produits similaires.

## La boîte à produits

### Démontage :

Exercez une pression sur les clips situés sur chaque côté de la boîte à produits et tirez-la vers le haut (fig.1 et fig.2).

Vous pourrez ainsi la nettoyer à l'eau courante à l'aide d'une brosse ou d'un chiffon torsadé (fig.3). Contrôlez que les siphons situés à l'arrière de la boîte à produits ne sont pas obstrués (fig.4).

### Montage :

Repositionnez la boîte à produits dans les encoches jusqu'à clipage (fig.5).

## Le filtre de vidange

Nettoyez régulièrement le filtre se trouvant au bas de l'appareil. Si vous lavez du linge qui peluche beaucoup, nettoyez-le après chaque lavage. Abaissez le tuyau de vidange au-dessus d'un grand récipient posé au sol pour vider le lave-linge de l'eau résiduelle, puis :

■ pour vidanger l'eau résiduelle :

- Ouvrez le portillon (fig.6).
- Placez dessous un récipient de faible hauteur à bord droit. Pour compléter la vidange, tournez le bouchon du filtre de vidange afin que celui-ci se retrouve à la verticale et puisse libérer l'eau résiduelle (fig.7).

■ pour nettoyer le filtre :

- Tournez le filtre dans le sens inverse des aiguilles d'une montre et enlevez-le (fig.8).
- Nettoyez-le soigneusement à l'eau courante.
- Remplacez le filtre et revissez-le dans le sens des aiguilles d'une montre.
- Refermez le portillon.

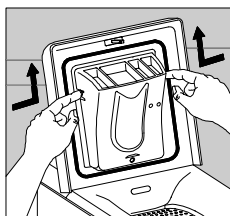

fig.1

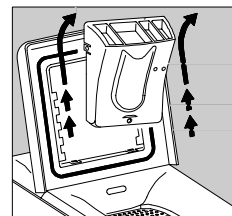

fig.2

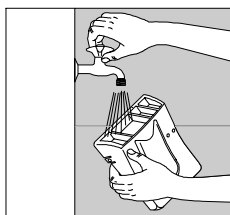

fig.3

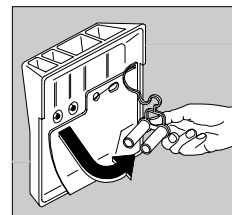

fig.4

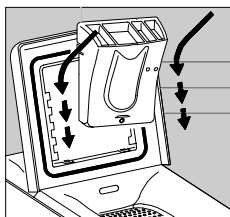

fig.5

8540Q143

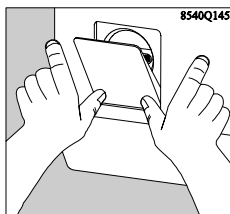

fig.6

8540Q145



fig.7



fig.8

## EN CAS D'ANOMALIE DE FONCTIONNEMENT

<b>Symptômes</b>	<b>Solutions</b>
<b>Les résultats de lavage ne sont pas satisfaisants</b>	<p>Vérifiez que :</p> <ul style="list-style-type: none"> <li>■ la lessive convient au lavage en machine,</li> <li>■ il n'y a pas trop de linge,</li> <li>■ le programme de lavage est approprié.</li> </ul>
<b>Le cycle de lavage est beaucoup trop long</b>	<p>Vérifiez que :</p> <ul style="list-style-type: none"> <li>■ la pression d'eau est suffisante,</li> <li>■ le filtre d'arrivée d'eau n'est pas obstrué,</li> <li>■ il n'y a pas eu de coupure de courant.</li> </ul>
<b>La machine s'arrête pendant un cycle de lavage</b>	<p>Vérifiez que :</p> <ul style="list-style-type: none"> <li>■ la pression d'eau est suffisante,</li> <li>■ le filtre d'arrivée d'eau n'est pas obstrué,</li> <li>■ les fusibles sont en bon état et n'ont pas disjoncté,</li> <li>■ un arrêt cuve pleine d'eau ne termine pas un programme de lavage (voir tableau des programmes dans votre notice d'utilisation).</li> </ul>
<b>La machine ne démarre pas</b>	<p>Vérifiez que :</p> <ul style="list-style-type: none"> <li>■ les fusibles sont en bon état,</li> <li>■ l'appareil est correctement branché,</li> <li>■ le couvercle de votre lave-linge est correctement fermé,</li> <li>■ le programme choisi est effectivement sélectionné,</li> <li>■ le départ du programme a été effectivement commandé (touche "marche arrêt" enfoncée),</li> <li>■ il n'y a pas de coupure de courant,</li> <li>■ le robinet d'eau est complètement ouvert,</li> <li>■ le filtre d'arrivée d'eau n'est pas obstrué.</li> </ul>
<b>La machine n'essore pas ou ne vidange pas</b>	<p>Vérifiez que :</p> <ul style="list-style-type: none"> <li>■ le tuyau de vidange n'est pas bouché ou plié,</li> <li>■ le filtre de la pompe de vidange n'est pas obstrué,</li> <li>■ la charge de linge est correctement répartie dans le tambour.</li> <li>■ la position Vidange ou que la touche "arrêt cuve pleine" n'ont pas été sélectionnées.</li> </ul>
<b>La machine ne se remplit pas</b>	<p>Vérifiez que :</p> <ul style="list-style-type: none"> <li>■ le robinet d'arrivée d'eau est ouvert et que la pression est suffisante,</li> <li>■ le couvercle du lave-linge est correctement fermé,</li> <li>■ il n'y a pas de coupure d'eau.</li> </ul>

## EN CAS D'ANOMALIE DE FONCTIONNEMENT (suite)

<b>Symptômes</b>	<b>Solutions</b>
<b>La machine vibre, est très bruyante</b>	Vérifiez que : <ul style="list-style-type: none"> <li>■ l'appareil a été complètement débridé (voir paragraphe "débridage"),</li> <li>■ l'appareil est de niveau et bien calé,</li> <li>■ l'appareil n'est pas trop près du mur ou des meubles,</li> <li>■ le linge est bien réparti dans le tambour,</li> <li>■ la charge est suffisante.</li> </ul>
<b>La machine se remplit mais vidange aussitôt</b>	Vérifiez que : <ul style="list-style-type: none"> <li>■ la crosse de vidange n'est pas accrochée trop bas.</li> </ul>
<b>Vous trouvez de l'eau autour du lave-linge</b>	Vérifiez que : <ul style="list-style-type: none"> <li>■ il n'y a pas trop de lessive,</li> <li>■ la lessive est adaptée au lavage en machine (formation excessive de mousse),</li> <li>■ la crosse de vidange est correctement accrochée,</li> <li>■ le filtre de vidange est correctement remis en place après son nettoyage,</li> <li>■ le tuyau d'arrivée d'eau est étanche.</li> </ul>
<b>De l'assouplissant s'écoule par l'orifice de trop plein au remplissage</b>	Vérifiez que : <ul style="list-style-type: none"> <li>■ vous avez respecté la dose prescrite</li> <li>■ les siphons situés à l'arrière de la boîte à produit ne sont pas obstrués.</li> </ul>

### Précautions contre le gel

Si votre appareil est exposé à une température inférieure à 0°C, prenez les précautions suivantes :

- Fermez le robinet et déconnectez le tuyau d'arrivée d'eau.
- Placez l'extrémité de ce tuyau et du tuyau de vidange dans une cuvette sur le sol.
- Sélectionnez la position Vidange sur le variateur de vitesse et faites-la fonctionner jusqu'à la fin.
- Mettez l'appareil hors tension en ressortant la touche "marche arrêt".
- Débranchez l'appareil.
- Revissez le tuyau d'arrivée d'eau et remettez en place le tuyau de vidange.

De cette façon, l'eau restée dans les tuyaux sera évacuée, évitant ainsi la formation de gel et donc l'endommagement de l'appareil.

Pour faire fonctionner de nouveau votre appareil, assurez-vous qu'il est installé dans un local où la température est supérieure à 0°C.



## GARANTIE

Conformément à la législation en vigueur, votre vendeur est tenu, lors de l'acte d'achat de votre appareil, de vous communiquer par écrit les conditions de garantie et sa mise en oeuvre appliquées sur celui-ci.

Sous son entière initiative et responsabilité, votre vendeur répondra à toutes vos questions concernant l'achat de votre appareil et les garanties qui y sont attachées. N'hésitez pas à le contacter.

## SERVICE APRES-VENTE

**En cas d'anomalie de fonctionnement, reportez-vous à la rubrique "EN CAS D'ANOMALIE DE FONCTIONNEMENT".** Si malgré toutes les vérifications, une intervention s'avère nécessaire, le vendeur de votre appareil est le premier habilité à intervenir. A défaut (déménagement de votre part, fermeture du magasin où vous avez effectué l'achat ...), veuillez consulter l'**Assistance Consommateurs** qui vous communiquera alors l'adresse d'un Service Après Vente.

**En cas d'intervention sur votre appareil, exigez du Service Après Vente les Pièces de Rechange certifiées Constructeur.**



### **i** Plaque signalétique

En appelant un Service Après Vente, indiquez-lui le modèle, le numéro de produit et le numéro de série de l'appareil. Ces indications figurent sur la face intérieure de la trappe d'accès au filtre et sur la plaque signalétique située à l'arrière de l'appareil.

Typ. ....
Prod. N° .....
Ser. Nr. ....

# A L'ATTENTION DE L'INSTALLATEUR

## Caractéristiques techniques

Dimensions	hauteur avec dossier	895 mm
	hauteur sans dossier	850 mm
	largeur	397 mm
	profondeur	600 mm
Tension / fréquence		230 V / 50 Hz
Puissance totale		2300 W
Puissance de chauffage		1950 W
Calibre du fusible		10 A
Pression de l'eau	minimum	0,05 MPa (0,5 bar)
	maximum	0,8 MPa (8 bar)
Vitesse d'essorage		de vidange seule à 1000 tr/min
Consommation électrique (lavage coton 60°C) pour une charge normalisée de 5 kg de coton		1,10 kWh

La capacité maximum du tambour (volume de 42 l) permet de laver une charge de coton de 5 kg.

**CE** Cet appareil est conforme à la directive CEE 89-336 relative à la limitation des perturbations radio-électriques et à la directive CEE 73-23 relative à la sécurité électrique.

## Installation

### Débridage

Les pièces servant à protéger les organes internes du lave-linge pendant le transport doivent toutes impérativement être enlevées avant la première mise en marche du lave-linge. Ces pièces et leurs fixations doivent être conservées en cas de futur transport.

- Otez l'emballage de l'appareil. Inclinez l'appareil vers l'arrière, faites-le faire un quart de tour sur un des coins arrière pour enlever le socle de transport. Ce dernier se dégage naturellement de l'appareil (fig. 1).
- Ouvrez le couvercle de l'appareil et retirez la cale qui bloque le tambour et celle en plastique. Refermez le couvercle (fig. 2).
- Sur la partie arrière et à l'aide d'une clé de 10, dévissez et enlevez les deux entretoises (A) (fig. 3).
- Les ouvertures désormais visibles doivent être fermées avec les caches (B) qui se trouvent dans la pochette jointe à l'appareil (fig. 4), sans oublier de rabattre la capsule centrale.
- Assurez-vous que vous avez bien enlevé toutes ces pièces de l'appareil et conservez-les en cas de futur transport (fig. 5) (déménagement par exemple).
- Si vous voulez conserver l'alignement de votre lave-linge avec les meubles adjacents, vous avez la possibilité de couper la barrette de maintien des tuyaux située à l'arrière de votre lave-linge (fig. 6). Vous gagnerez 2 à 3 cm en profondeur.

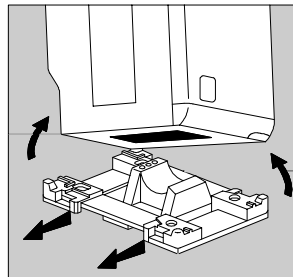

Fig. 1

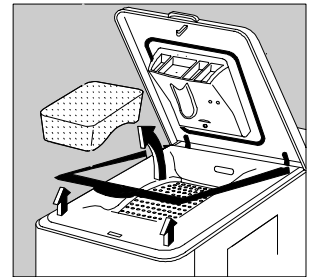

Fig. 2

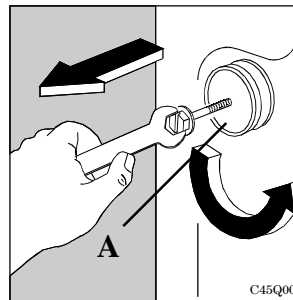

Fig 3

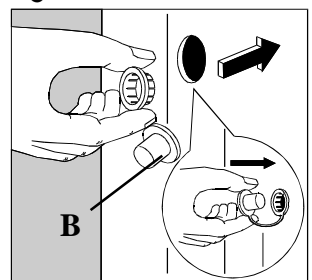

Fig 4

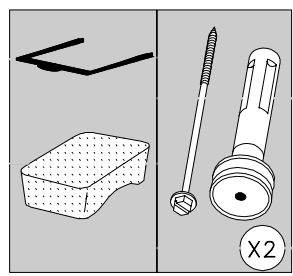

Fig 5

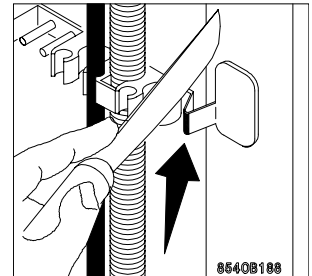

Fig 6

## Emplacement

L'installation de votre appareil nécessite :

- Une alimentation électrique (voir branchement électrique)
- Une arrivée d'eau avec branchement 20 x 27
- Une évacuation d'eau d'une hauteur minimum de 70 cm.
- Un local aéré

Placez l'appareil sur un sol plat et dur.

Veillez à ce que l'appareil ne touche pas le mur ou les autres meubles de la cuisine.

**Attention :** lorsque la machine est installée sur un sol moquetté, il faut s'assurer que la moquette n'obstrue pas les ouvertures, situées dans le bas de la machine, qui sont prévues pour la ventilation. Le robinet, l'installation pour la vidange et la prise de courant doivent se trouver à proximité des tuyaux de la machine et du câble d'alimentation.

## Mise à niveau

Mettez l'appareil à niveau en vissant ou en dévissant les vérins (fig.1).

Une mise à niveau précise évite les vibrations, les bruits et les déplacements de la machine durant le fonctionnement. Après la mise à niveau, bloquez les vérins en serrant les bagues manuellement ou à l'aide d'un tournevis (fig.2).

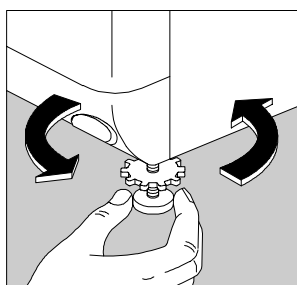

Fig. 1

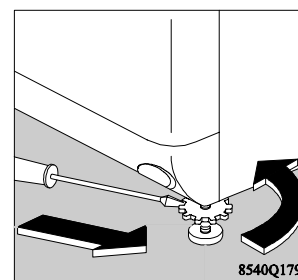

Fig. 2

## Déplacement de l'appareil

Pour déplacer votre lave-linge, il suffit de le mettre sur ses roulettes en tirant de la droite vers la gauche le levier situé au bas de l'appareil. Une fois la machine placée à l'endroit choisi, ramenez le levier dans sa position initiale (fig.3).

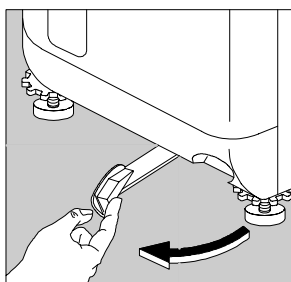

Fig. 3

## Arrivée d'eau

Vissez le raccord du tuyau d'alimentation sur le nez fileté du robinet d'arrivée d'eau (20x27), en ayant soin de bien positionner le joint **A** prévu dans le sachet livré avec l'appareil (fig.4).

Le tuyau d'arrivée d'eau ne peut pas être prolongé. Si le tuyau est trop court, achetez un tuyau pour haute pression plus long.

L'autre extrémité du tuyau d'arrivée d'eau, du côté de la machine, peut être orientée dans n'importe quelle direction. Dévissez un peu la bague de serrage, tournez le bout du tuyau et revissez solidement la bague.

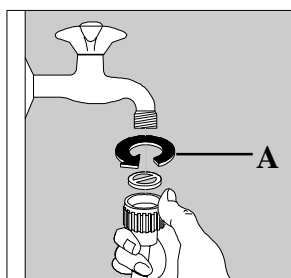

Fig. 4

## Vidange

La crosse du tuyau de vidange peut être placée de deux manières différentes :

- **Dans un conduit de vidange (ou dans une dérivation de la vidange d'un lavabo)** dont la distance au sol doit être comprise entre 70 et 100 cm (fig.1).

Il est indispensable de prévoir une entrée d'air à l'extrémité du tuyau de vidange, pour éviter tout siphonnage éventuel.

En outre, le tuyau de vidange ne devra former aucun coude. Il devra être placé au niveau du sol, la crosse devra se trouver à la hauteur indiquée précédemment.

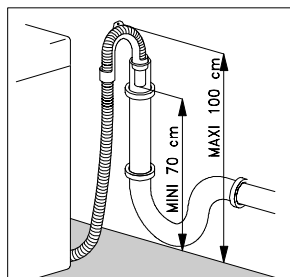

Fig.1

- **Sur le bord d'un lavabo à l'aide d'un coude en plastique livré avec l'appareil (fig.2) :**

Dans ce cas, il est nécessaire de veiller à ce que l'extrémité ne puisse pas tomber au sol lorsque la machine effectue la vidange. Vous pouvez, par exemple, la fixer avec une petite ficelle au robinet ou l'accrocher au mur.

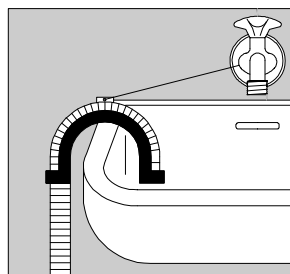

Fig.2

**Important :**

**En aucun cas, le tuyau de vidange ne doit être rallongé.**

**L'inobservation de ces règles pourrait entraîner un fonctionnement anormal de votre lave-linge.**

## Branchement électrique

Ce lave-linge ne peut être branché qu'en 230 V monophasé.

Vérifiez que le compteur de l'abonné et les fusibles peuvent supporter l'intensité absorbée par le lave-linge, compte-tenu des autres appareils électriques branchés.

Calibre des fusibles de ligne (un par phase) :  
10 A en 230 V monophasé.

**Important**

**L'installation doit être réalisée conformément aux règles de l'art, aux prescriptions de la norme NF. C. 15.100 et aux prescriptions de l'E.D.F.**

**Utilisez un socle de prise de courant comportant une borne de mise à la terre, qui doit être obligatoirement raccordée conformément à la norme NF. C. 15.100 et aux prescriptions de l'E.D.F. et facilement accessible.**

L'appareil ne doit pas être raccordé à l'aide d'un prolongateur ou d'une prise multiple.

**Le remplacement du cordon secteur ne doit être réalisé que par le Service Après-Vente afin d'éviter un danger.**

Vérifiez que la prise de terre est conforme aux règlements en vigueur.

**Notre responsabilité ne saurait être engagée en cas d'accidents ou d'incidents provoqués par une mise à la terre inexistante ou défectueuse.**

